

## **Resumo Executivo**

O Presente Relatório tem como objetivo a incorporação de informações que sejam relevantes para que se possa fazer a devida associação aos dados contidos no corpo do documento objeto da classificação de Situação de Emergência caracterizada pelo Decreto Municipal (1162 - 28/09/2018) acrescido de todos os outros informes e dados listados no Módulo 08 do Prodist. Este enquadramento se apresenta na maioria das vezes em condições climáticas adversas com severidade dos fatores inerentes a situação, caracterizado por fortes ventos e chuvas de grande intensidade e continuidade que provocam danos tanto ao Município quanto a rede elétrica que atende a região afetada.

No dia 19/09/2018 – Quarta-feira - ocorreu grande precipitação de chuva na cidade de Catalão, com fortes rajadas de ventos. O evento climático perdurou por aproximadamente 30min e acumulou cerca de 40milímetros de chuva o que corresponde a quantidade esperada para todo o mês de setembro. Isso acabou por gerar danos e prejuízos consideráveis decorrentes de desastres naturais, o município decretou situação de emergência.

### **Trechos de reportagens sobre o evento climático**

A forte chuva que caiu na quarta-feira, de maneira muito rápida, onde em um pequeno prazo de 20 minutos choveu cerca de 40 mm (quantidade esperada para todo o mês de setembro), numa verdadeira tromba d'água, ocasionou a morte de dois funcionários da firma que realiza a canalização do Córrego Pirapitinga. <http://blogdopidim.com.br/2018/09/20/duas-mortes-ocasionadas-pela-tromba-dagua-de-ontem/>

Depois de uma forte chuva na tarde desta quarta-feira (19), no município de Catalão, o córrego Pirapitinga transbordou e a correnteza arrastou duas pessoas. <https://diariodegoias.com.br/cidades/113296-catalao-duas-pessoas-foram-arrastadas-pela-correnteza-do-corrego-pirapitinga-apos-forte-chuva>

Forte temporal causa morte e estragos em Catalão e estragos em Pirenópolis, na tarde desta quarta-feira, 19/09/2018. <http://www.olharcidadaosilvaniense.com.br/2018/09/forte-temporal-causa-morte-e-estragos.html>

### **Relatório de Ocorrências do período**

Na cidade de Catalão verificou-se também que a intensidade da chuva e dos ventos danificou a rede de distribuição de energia elétrica em diversos pontos da região registrando um total 10506 mil clientes com interrupção no fornecimento de energia elétrica devido a eventos relacionados ao temporal.

Para otimizar o volume de atendimentos e reduzir os tempos de interrupção foram mobilizados os recursos extras da empresa que aumentou o contingente em relação a situação normal de operação. O acompanhamento da quantidade de equipes e o Tempo Médio de Atendimento podem ser consultados na Pág.02 do Relatório em anexo.

O impacto e severidade do evento estão relatados em artigos de mídia, como foto e reportagens que demonstram o impedimento ao atendimento e os danos causados na Rede de Distribuição, oriundos dos eventos climáticos no período. Eventos estes que afetaram 10506 consumidores com CHI de 61665.

<b>Empresa</b>	CELG DISTRIBUIÇÃO S.A				
<b>Código do Relatório</b>	DECRETO-001/2018 - GO - CATALÃO				
<b>Evento:</b>	TEMPORAL NA CIDADE DE CATALÃO				
<b>Código COBRADE:</b>	1.3.2.1.5/1.3.2.1.4	<b>Data Início</b>	19/09/2018	<b>Hora início</b>	14:00
<b>Código do Evento:</b>	DECRETO-GO - 001/2018	<b>Data Término</b>	21/09/2018	<b>Hora Término</b>	23:59
<b>Valor CHI</b>	61665	<b>Subestações Atingidas</b>	CATALÃO/DIMIC		
<b>Código do Decreto (Se Houver):</b>	1162 - 28/09/2018				
<b>Quantidade de Interrupções (Evento)</b>	120				
<b>Início 1ª Incidência (Data e Hora)</b>	19/09/2018 14:13				
<b>Início Última Incidência (Data e Hora)</b>	21/09/2018 22:07	<b>Municípios Atingidos</b>	CATALÃO		
<b>Média de Duração das Incidências (h)</b>	08,44				
<b>Duração da Incidência mais longa (h)</b>	23,82				
<b>Total de Clientes afetados</b>	10506				

DANOS CAUSADOS	
Equipamentos Danificado	Importância para o Sistema
Postes	Sustentação dos Circuitos Alimentadores
Chaves Fusíveis	Dispositivo de proteção para isolamento dos pontos de defeito
Isoladores	Sustentação dos Circuitos Alimentadores
Condutor	Suprimento de energia aos clientes

Relato técnico sobre a Intervenção realizada em Catalão		
Informações sobre Equipes		
<b>Quantidade Usual</b>	05	turmas
<b>Quantidade Adicional</b>	05	turmas
<b>Quantidade Total</b>	10	turmas
<b>Tempos Médios</b>		
<b>Preparação</b>	1538,20	Min
<b>Deslocamento</b>	34,47	Min
<b>Execução</b>	58,74	Min
<b>TMAE</b>	1631,41	Min

### **Principais Dificuldades Encontradas:**

Chuva forte com muitos pontos de alagamento e com o trânsito impedido em vários pontos da cidade dificultando o atendimento das ocorrências emergenciais. Em determinadas regiões da cidade, decorrente dos fortes ventos, houve o tombamento de árvores nas estruturas de alimentação de média tensão, danos em ramais de ligação dos clientes.

Código das Ocorrências	Município	QTD Clientes	Hora início	Hora Fim	Duração	cjt_nome	ΣCHI	Dia Crítico	Decreto
20180970214	CATALAO	223	19/09/2018 22:08	19/09/2018 22:18	0,1667	CATALAO S1	37,1667		CALAMIDADE PÚBLICA
20180970301	CATALAO	1	19/09/2018 15:13	20/09/2018 09:19	18,1000	CATALAO S1	18,1000		CALAMIDADE PÚBLICA
20180970315	CATALAO	19	19/09/2018 15:37	20/09/2018 02:49	11,2000	CATALAO S1	212,8000		CALAMIDADE PÚBLICA
20180972202	CATALAO	2	19/09/2018 15:44	20/09/2018 12:04	20,3333	CATALAO S1	40,6667		CALAMIDADE PÚBLICA
20180979438	CATALAO	82	20/09/2018 18:27	21/09/2018 10:23	15,9333	CATALAO S1	1.306,5333		CALAMIDADE PÚBLICA
20180964887	CATALAO	1457	20/09/2018 12:00	20/09/2018 12:55	0,9167	CATALAO S1	1.335,5833		CALAMIDADE PÚBLICA
20180964887	CATALAO	3	20/09/2018 13:20	20/09/2018 15:10	1,8333	CATALAO S1	5,5000		CALAMIDADE PÚBLICA
20180969064	CATALAO	2	19/09/2018 17:45	19/09/2018 18:34	0,8167	CATALAO S1	1,6333		CALAMIDADE PÚBLICA
20180969064	CATALAO	2	19/09/2018 15:00	19/09/2018 21:19	6,3167	CATALAO S1	12,6333		CALAMIDADE PÚBLICA
20180970324	CATALAO	4	19/09/2018 21:41	19/09/2018 21:53	0,2000	CATALAO S1	0,8000		CALAMIDADE PÚBLICA
20180980365	CATALAO	73	20/09/2018 23:29	21/09/2018 08:43	9,2333	CATALAO S2	674,0333		CALAMIDADE PÚBLICA
20180977604	CATALAO	1	20/09/2018 13:57	23/09/2018 12:07	22,1667	CATALAO S2	22,1667		CALAMIDADE PÚBLICA
20180980332	CATALAO	5	20/09/2018 15:36	21/09/2018 17:06	1,5000	CATALAO S2	7,5000		CALAMIDADE PÚBLICA
20180984545	CATALAO	1	21/09/2018 09:37	23/09/2018 10:43	1,1000	CATALAO S2	1,1000		CALAMIDADE PÚBLICA
20180975026	CATALAO	6	20/09/2018 08:14	21/09/2018 18:19	10,0833	CATALAO S2	60,5000		CALAMIDADE PÚBLICA
20180969064	CATALAO	12	19/09/2018 14:28	19/09/2018 14:56	0,4667	CATALAO S1	5,6000		CALAMIDADE PÚBLICA
20180996712	CATALAO	1	21/09/2018 07:02	25/09/2018 08:06	1,0667	CATALAO S1	1,0667		CALAMIDADE PÚBLICA
20180979166	CATALAO	42	20/09/2018 18:14	22/09/2018 08:08	13,9000	CATALAO S1	583,8000		CALAMIDADE PÚBLICA
20180979166	CATALAO	42	20/09/2018 18:14	22/09/2018 13:22	19,1333	CATALAO S1	803,6000		CALAMIDADE PÚBLICA
20180979166	CATALAO	9	20/09/2018 18:14	22/09/2018 15:02	20,8000	CATALAO S1	187,2000		CALAMIDADE PÚBLICA
20180969250	CATALAO	79	19/09/2018 15:13	19/09/2018 18:55	3,7000	CATALAO S1	292,3000		CALAMIDADE PÚBLICA
20180970316	CATALAO	16	19/09/2018 15:44	20/09/2018 03:22	11,6333	CATALAO S1	186,1333		CALAMIDADE PÚBLICA
20180979436	CATALAO	54	20/09/2018 18:44	21/09/2018 16:38	21,9000	CATALAO S1	1.182,6000		CALAMIDADE PÚBLICA
20180976630	CATALAO	72	20/09/2018 06:25	20/09/2018 11:45	5,3333	CATALAO S2	384,0000		CALAMIDADE PÚBLICA

20180983834	CATALAO	1158	20/09/2018 23:30	21/09/2018 08:43	9,2167	CATALAO S2	10.672,9000		CALAMIDADE PÚBLICA
20180985370	CATALAO	73	21/09/2018 11:15	21/09/2018 15:13	3,9667	CATALAO S2	289,5667		CALAMIDADE PÚBLICA
20180990807	CATALAO	1	21/09/2018 16:58	23/09/2018 11:48	18,8333	CATALAO S2	18,8333		CALAMIDADE PÚBLICA
20180975094	CATALAO	10	20/09/2018 08:39	21/09/2018 17:06	8,4500	CATALAO S2	84,5000		CALAMIDADE PÚBLICA
20180993743	CATALAO	515	21/09/2018 20:02	21/09/2018 22:01	1,9833	CATALAO S2	1.021,4167		CALAMIDADE PÚBLICA
20180994505	CATALAO	81	21/09/2018 22:07	22/09/2018 16:05	17,9667	CATALAO S2	1.455,3000		CALAMIDADE PÚBLICA
20180975102	CATALAO	81	20/09/2018 08:18	20/09/2018 14:11	5,8833	CATALAO S2	476,5500		CALAMIDADE PÚBLICA
20180978957	CATALAO	86	20/09/2018 06:58	20/09/2018 18:23	11,4167	CATALAO S2	981,8333		CALAMIDADE PÚBLICA
20180992998	CATALAO	1	21/09/2018 18:12	23/09/2018 11:08	16,9333	CATALAO S2	16,9333		CALAMIDADE PÚBLICA
20180992005	CATALAO	1	21/09/2018 17:47	23/09/2018 16:08	22,3500	CATALAO S2	22,3500		CALAMIDADE PÚBLICA
20180983595	CATALAO	120	21/09/2018 07:43	21/09/2018 11:34	3,8500	CATALAO S2	462,0000		CALAMIDADE PÚBLICA
20180975482	CATALAO	1	20/09/2018 09:20	20/09/2018 15:36	6,2667	CATALAO S2	6,2667		CALAMIDADE PÚBLICA
20180991197	CATALAO	2	21/09/2018 17:23	22/09/2018 15:59	22,6000	CATALAO S2	45,2000		CALAMIDADE PÚBLICA
20180964887	CATALAO	18	20/09/2018 13:20	20/09/2018 20:17	6,9500	CATALAO S1	125,1000		CALAMIDADE PÚBLICA
20180969064	CATALAO	2	19/09/2018 15:00	19/09/2018 16:45	1,7500	CATALAO S1	3,5000		CALAMIDADE PÚBLICA
20180970429	CATALAO	1	20/09/2018 03:05	20/09/2018 13:00	9,9167	CATALAO S1	9,9167		CALAMIDADE PÚBLICA
20180970429	CATALAO	1	19/09/2018 22:54	20/09/2018 01:13	2,3167	CATALAO S1	2,3167		CALAMIDADE PÚBLICA
20180970429	CATALAO	2	20/09/2018 03:05	20/09/2018 03:32	0,4500	CATALAO S1	0,9000		CALAMIDADE PÚBLICA
20180978943	CATALAO	1	20/09/2018 17:49	23/09/2018 14:33	20,7333	CATALAO S1	20,7333		CALAMIDADE PÚBLICA
20180969064	CATALAO	12	19/09/2018 15:00	19/09/2018 16:45	1,7500	CATALAO S1	21,0000		CALAMIDADE PÚBLICA
20180969064	CATALAO	12	19/09/2018 19:19	19/09/2018 19:44	0,4167	CATALAO S1	5,0000		CALAMIDADE PÚBLICA
20180970429	CATALAO	12	19/09/2018 22:54	20/09/2018 01:13	2,3167	CATALAO S1	27,8000		CALAMIDADE PÚBLICA
20180978706	CATALAO	2	20/09/2018 16:59	21/09/2018 14:05	21,1000	CATALAO S1	42,2000		CALAMIDADE PÚBLICA
20180979113	CATALAO	7	20/09/2018 18:14	21/09/2018 03:34	9,3333	CATALAO S1	65,3333		CALAMIDADE PÚBLICA
20180969064	CATALAO	17	19/09/2018 14:34	19/09/2018 14:56	0,3667	CATALAO S1	6,2333		CALAMIDADE PÚBLICA
20180970324	CATALAO	223	19/09/2018 21:41	19/09/2018 21:53	0,2000	CATALAO S1	44,6000		CALAMIDADE PÚBLICA
20180970429	CATALAO	3	19/09/2018 22:54	20/09/2018 01:34	2,6667	CATALAO S1	8,0000		CALAMIDADE PÚBLICA
20180979166	CATALAO	30	20/09/2018 18:14	22/09/2018 15:28	21,2333	CATALAO S1	637,0000		CALAMIDADE PÚBLICA
20180979166	CATALAO	35	20/09/2018 18:14	22/09/2018 14:18	20,0667	CATALAO S1	702,3333		CALAMIDADE PÚBLICA
20180970314	CATALAO	11	19/09/2018 16:10	20/09/2018 10:10	18,0000	CATALAO S1	198,0000		CALAMIDADE PÚBLICA
20180977718	CATALAO	2	20/09/2018 14:27	24/09/2018 03:32	13,0833	CATALAO S1	26,1667		CALAMIDADE PÚBLICA
20180980182	CATALAO	1	20/09/2018 21:31	23/09/2018 07:46	10,2500	CATALAO S1	10,2500		CALAMIDADE PÚBLICA
20180964887	CATALAO	3	20/09/2018 13:20	20/09/2018 19:56	6,6000	CATALAO S1	19,8000		CALAMIDADE PÚBLICA
20180970214	CATALAO	4	19/09/2018 22:08	19/09/2018 22:18	0,1667	CATALAO S1	0,6667		CALAMIDADE PÚBLICA
20180970429	CATALAO	1	19/09/2018 22:54	20/09/2018 13:00	14,1000	CATALAO S1	14,1000		CALAMIDADE PÚBLICA
20180979878	CATALAO	157	20/09/2018 19:39	21/09/2018 08:55	13,2667	CATALAO S1	2.082,8667		CALAMIDADE PÚBLICA
20180969064	CATALAO	12	19/09/2018 17:45	19/09/2018 18:34	0,8167	CATALAO S1	9,8000		CALAMIDADE PÚBLICA
20180970214	CATALAO	12	19/09/2018 22:08	19/09/2018 22:18	0,1667	CATALAO S1	2,0000		CALAMIDADE PÚBLICA
20180970324	CATALAO	12	19/09/2018 21:41	19/09/2018 21:53	0,2000	CATALAO S1	2,4000		CALAMIDADE PÚBLICA
20180970429	CATALAO	94	20/09/2018 03:05	20/09/2018 03:32	0,4500	CATALAO S1	42,3000		CALAMIDADE PÚBLICA

20180979166	CATALAO	14	20/09/2018 18:14	21/09/2018 12:22	18,1333	CATALAO S1	253,8667		CALAMIDADE PÚBLICA
20180979166	CATALAO	41	20/09/2018 18:14	21/09/2018 16:11	21,9500	CATALAO S1	899,9500		CALAMIDADE PÚBLICA
20180964887	CATALAO	1433	20/09/2018 13:20	20/09/2018 15:12	1,8667	CATALAO S1	2.674,9333		CALAMIDADE PÚBLICA
20180979878	CATALAO	1519	20/09/2018 19:39	21/09/2018 08:55	13,2667	CATALAO S1	20.152,0667		CALAMIDADE PÚBLICA
20180969064	CATALAO	1	19/09/2018 14:34	19/09/2018 14:56	0,3667	CATALAO S1	0,3667		CALAMIDADE PÚBLICA
20180969064	CATALAO	2	19/09/2018 19:19	19/09/2018 19:44	0,4167	CATALAO S1	0,8333		CALAMIDADE PÚBLICA
20180992657	CATALAO	1	21/09/2018 10:39	24/09/2018 18:18	7,6500	CATALAO S1	7,6500	DIA CRÍTICO	
20180981223	CATALAO	1	21/09/2018 07:42	23/09/2018 19:48	12,1000	CATALAO S1	12,1000	DIA CRÍTICO	
20180984704	CATALAO	987	21/09/2018 17:39	21/09/2018 18:48	1,1500	CATALAO S1	1.135,0500	DIA CRÍTICO	
20180984704	CATALAO	24	21/09/2018 17:39	21/09/2018 19:17	1,6333	CATALAO S1	39,2000	DIA CRÍTICO	
20180985507	CATALAO	2	21/09/2018 12:04	21/09/2018 22:57	10,8833	CATALAO S1	21,7667	DIA CRÍTICO	
20180984585	CATALAO	21	21/09/2018 08:06	21/09/2018 15:45	7,6500	CATALAO S1	160,6500	DIA CRÍTICO	
20180989396	CATALAO	1	21/09/2018 09:37	21/09/2018 21:05	11,4667	CATALAO S1	11,4667	DIA CRÍTICO	
20180989996	CATALAO	6	21/09/2018 16:09	22/09/2018 19:10	3,0167	CATALAO S1	18,1000	DIA CRÍTICO	
20180977381	CATALAO	29	21/09/2018 09:41	21/09/2018 13:14	3,5500	CATALAO S1	102,9500	DIA CRÍTICO	
20180984961	CATALAO	1	21/09/2018 10:14	22/09/2018 23:50	13,6000	CATALAO S1	13,6000	DIA CRÍTICO	
20180985328	CATALAO	2	21/09/2018 11:24	21/09/2018 19:20	7,9333	CATALAO S1	15,8667	DIA CRÍTICO	
20180990007	CATALAO	5	21/09/2018 08:42	21/09/2018 23:54	15,2000	CATALAO S1	76,0000	DIA CRÍTICO	
20180984704	CATALAO	52	21/09/2018 18:37	21/09/2018 19:17	0,6667	CATALAO S1	34,6667	DIA CRÍTICO	
20180984704	CATALAO	2	21/09/2018 18:37	21/09/2018 18:48	0,1833	CATALAO S1	0,3667	DIA CRÍTICO	
20180984704	CATALAO	3	21/09/2018 09:52	22/09/2018 11:30	1,6333	CATALAO S1	4,9000	DIA CRÍTICO	
20180985080	CATALAO	11	21/09/2018 09:13	22/09/2018 20:37	11,4000	CATALAO S1	125,4000	DIA CRÍTICO	
20180992658	CATALAO	16	21/09/2018 17:22	22/09/2018 21:26	4,0667	CATALAO S1	65,0667	DIA CRÍTICO	
20180992999	CATALAO	2	21/09/2018 18:11	21/09/2018 20:45	2,5667	CATALAO S1	5,1333	DIA CRÍTICO	
20180980715	CATALAO	3	21/09/2018 06:32	24/09/2018 15:05	8,5500	CATALAO S1	25,6500	DIA CRÍTICO	
20180982993	CATALAO	27	21/09/2018 07:09	21/09/2018 15:26	8,2833	CATALAO S1	223,6500	DIA CRÍTICO	
20180989996	CATALAO	2	21/09/2018 16:09	23/09/2018 00:21	8,2000	CATALAO S1	16,4000	DIA CRÍTICO	
20180983690	CATALAO	9	21/09/2018 08:30	21/09/2018 18:46	10,2667	CATALAO S1	92,4000	DIA CRÍTICO	
20180983727	CATALAO	12	21/09/2018 08:33	21/09/2018 17:18	8,7500	CATALAO S1	105,0000	DIA CRÍTICO	
20180999601	CATALAO	2	21/09/2018 19:42	23/09/2018 09:22	13,6667	CATALAO S1	27,3333	DIA CRÍTICO	
20180984704	CATALAO	7	21/09/2018 09:52	22/09/2018 11:30	1,6333	CATALAO S1	11,4333	DIA CRÍTICO	
20180989997	CATALAO	4	21/09/2018 16:02	22/09/2018 15:51	23,8167	CATALAO S1	95,2667	DIA CRÍTICO	
20180992654	CATALAO	4	21/09/2018 18:12	22/09/2018 15:05	20,8833	CATALAO S1	83,5333	DIA CRÍTICO	
20180993100	CATALAO	89	21/09/2018 18:17	22/09/2018 18:48	0,5167	CATALAO S1	45,9833	DIA CRÍTICO	
20180984978	CATALAO	1	21/09/2018 10:17	23/09/2018 16:52	6,5833	CATALAO S1	6,5833	DIA CRÍTICO	
20180990897	CATALAO	5	21/09/2018 15:14	21/09/2018 18:31	3,2833	CATALAO S1	16,4167	DIA CRÍTICO	
20180997725	CATALAO	10	21/09/2018 19:10	23/09/2018 00:21	5,1833	CATALAO S1	51,8333	DIA CRÍTICO	
20180985009	CATALAO	16	21/09/2018 05:31	21/09/2018 11:23	5,8667	CATALAO S1	93,8667	DIA CRÍTICO	
20180985101	CATALAO	39	21/09/2018 10:44	21/09/2018 19:59	9,2500	CATALAO S1	360,7500	DIA CRÍTICO	
20180997694	CATALAO	7	21/09/2018 19:42	23/09/2018 08:02	12,3333	CATALAO S1	86,3333	DIA CRÍTICO	

20180984704	CATALAO	30	21/09/2018 09:52	21/09/2018 20:45	10,8833	CATALAO S1	326,5000	DIA CRÍTICO	
20180990809	CATALAO	1	21/09/2018 16:58	23/09/2018 10:31	17,5500	CATALAO S1	17,5500	DIA CRÍTICO	
20180985414	CATALAO	10	21/09/2018 11:44	23/09/2018 17:57	6,2167	CATALAO S1	62,1667	DIA CRÍTICO	
20180990914	CATALAO	3	21/09/2018 17:09	23/09/2018 18:24	1,2500	CATALAO S1	3,7500	DIA CRÍTICO	
20180970342	CATALAO	2	19/09/2018 19:57	20/09/2018 17:26	21,4833	CATALAO S2	42,9667	DIA CRÍTICO	
20180970343	CATALAO	6	19/09/2018 15:15	20/09/2018 17:16	2,0167	CATALAO S2	12,1000	DIA CRÍTICO	
20180972223	CATALAO	51	19/09/2018 21:55	20/09/2018 07:39	9,7333	CATALAO S2	496,4000	DIA CRÍTICO	
20180968948	CATALAO	1	19/09/2018 14:13	20/09/2018 04:21	14,1333	CATALAO S2	14,1333	DIA CRÍTICO	
20180969286	CATALAO	122	19/09/2018 15:16	19/09/2018 19:16	4,0000	CATALAO S2	488,0000	DIA CRÍTICO	
20180970085	CATALAO	1	19/09/2018 17:47	20/09/2018 17:50	0,0500	CATALAO S2	0,0500	DIA CRÍTICO	
20180970337	CATALAO	81	19/09/2018 19:57	20/09/2018 01:45	5,8000	CATALAO S2	469,8000	DIA CRÍTICO	
20180972262	CATALAO	86	19/09/2018 20:23	20/09/2018 06:47	10,4000	CATALAO S2	894,4000	DIA CRÍTICO	
20180969212	CATALAO	2	19/09/2018 15:04	20/09/2018 18:48	3,7333	CATALAO S2	7,4667	DIA CRÍTICO	
201809109893	CATALAO	148	19/09/2018 20:13	19/09/2018 20:37	0,4000	CATALAO S2	59,2000	DIA CRÍTICO	
201809115398	CATALAO	394	19/09/2018 15:54	19/09/2018 23:48	7,9000	CATALAO S2	3.112,6000	DIA CRÍTICO	
20180971062	CATALAO	130	19/09/2018 15:15	20/09/2018 02:18	11,0500	CATALAO S2	1.436,5000	DIA CRÍTICO	

**DECRETO n° 1.162, de 28 de setembro de 2018.**

*“Decreta Situação de Emergência nas áreas do Município de Catalão, Estado de Goiás afetadas pelas Chuvas Intensas – 1.3.2.1.4 – COBRADE e dá outras providências”.*

O PREFEITO DO MUNICÍPIO DE CATALÃO, Estado de Goiás, no uso de suas atribuições legais, que lhe confere a Lei Orgânica do Município, pela Lei Municipal n° 3.450 de 04 de janeiro de 2017 e pelo inciso VI do artigo 8° da Lei n° 12.608 de 10 de abril de 2012 e

**CONSIDERANDO** a forte chuva ocorrida no Município de Catalão, Estado de Goiás aos 19 de setembro de 2018, iniciada no período vespertino, por volta das 14:00 (catorze horas), ocasionando a morte de dois operários catalanos que trabalhavam na obra de calçamento do Ribeirão Pirapitinga e a destruição total do leito do Rio Pirapitinga, após a interseção entre a Avenida Ricardo Paranhos e a Avenida Raulina Fonseca Paschoal.

**CONSIDERANDO** que o Poder Público Municipal não pode, a toda evidência, ficar alheio, indiferente ou insensível a esse excepcional e extraordinário estado de coisas, mas, ao contrário, deve contribuir para que haja um perfeito entrosamento com os diversos setores e segmentos da comunidade, solucionando ou minimizando as adversidades e as dificuldades dos munícipes atingidos pelo desastre, cabendo-lhe ainda a obrigação inescusável de restaurar a normalidade de suas vidas.



**CONSIDERANDO** que o parecer do CONSELHO MUNICIPAL DE DEFESA CIVIL – COMDEC, relatando a ocorrência deste desastre é favorável à declaração de Situação de Emergência.

**DECRETA:**

**Art. 1°** - Fica decretada **Situação de Emergência** nas áreas do município de Catalão, Estado de Goiás em virtude do desastre classificado e codificado como **Chuvas Intensas – 1.3.2.1.4 – COBRADE**, conforme Instrução Normativa n° 02/2016, diante da forte chuva ocorrida no Município de Catalão, Estado de Goiás aos 19 de setembro de 2018, iniciada no período vespertino, por volta das 14:00 (catorze horas), ocasionando a morte de dois operários catalanos que trabalhavam na obra de calçamento do Ribeirão Pirapitinga e a destruição total do leito do Rio Pirapitinga, após a interseção entre a Avenida Ricardo Paranhos e a Avenida Raulina Fonseca Paschoal.

**Art. 2°** - Fica autorizada a mobilização de todos os órgãos municipais para atuarem sob a coordenação da Coordenadoria Municipal de Defesa Civil (COMDEC) do Município de Catalão, Estado de Goiás, nas ações de resposta ao desastre e reabilitação do cenário e reconstrução.

**Art. 3°** - Fica autorizada a convocação de voluntários para reforçar as ações de resposta ao desastre e realização de campanhas de arrecadação de recursos junto à comunidade, com o objetivo de facilitar as ações de assistência à população afetada pelo desastre, sob a coordenação da Coordenadoria Municipal de Defesa Civil (COMDEC) do Município de Catalão, Estado de Goiás.

**Art. 4°** - De acordo com o estabelecido nos incisos XI e XXV do artigo 5° da Constituição Federal, fica autorizado as autoridades administrativas e os

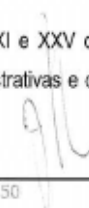

agentes de defesa civil, diretamente responsáveis pelas ações de resposta aos desastres, em caso de risco iminente, a:

I – penetrar nas casas, para prestar socorro ou para determinar a pronta evacuação;

II – usar de propriedade particular, no caso de iminente perigo público, assegurada ao proprietário indenização ulterior, se houver dano.

**Parágrafo único:** Será responsabilizado o agente da defesa civil ou autoridade administrativa que se omitir de suas obrigações, relacionadas com a segurança global da população.

**Art. 5º.** De acordo com o estabelecido no artigo 5º do Decreto-Lei nº 3.365, de 21 de junho de 1941, autoriza-se o início de processos de desapropriação, por utilidade pública, de propriedades particulares comprovadamente localizadas em áreas de risco intensificado de desastre.

§ 1º - No processo de desapropriação, deverão ser consideradas a depreciação e a desvalorização que ocorrem em propriedades localizadas em áreas inseguras.

§ 2º. Sempre que possível essas propriedades serão trocadas por outras situadas em áreas seguras, e o processo de desmontagem e de reconstrução das edificações, em locais seguros, será apoiado pela comunidade.

**Art. 6º -** Com base no inciso IV do artigo 24 da Lei nº 8.666 de 21.06.1993, sem prejuízo das restrições da Lei de Responsabilidade Fiscal (LC 101/2000), ficam dispensados de licitação os contratos de aquisição de bens necessários às atividades de resposta ao desastre, de prestação de serviços e de obras relacionadas com a reabilitação dos cenários dos desastres, desde que possam

ser concluídas no prazo máximo de cento e oitenta dias consecutivos e ininterruptos, contados a partir da caracterização do desastre, vedada a prorrogação dos contratos.

**Art. 7º -** Este Decreto entra em vigor na data de sua publicação, retroagindo à 19 de setembro de 2018, revogadas as disposições em contrário.

GABINETE DO PREFEITO DO MUNICÍPIO DE CATALÃO, aos 28 dias do mês de setembro do ano de 2018.

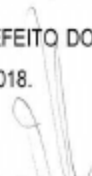

**João Sebba Neto**  
Prefeito em-Exercício



MAPA GEOELÉTRICO

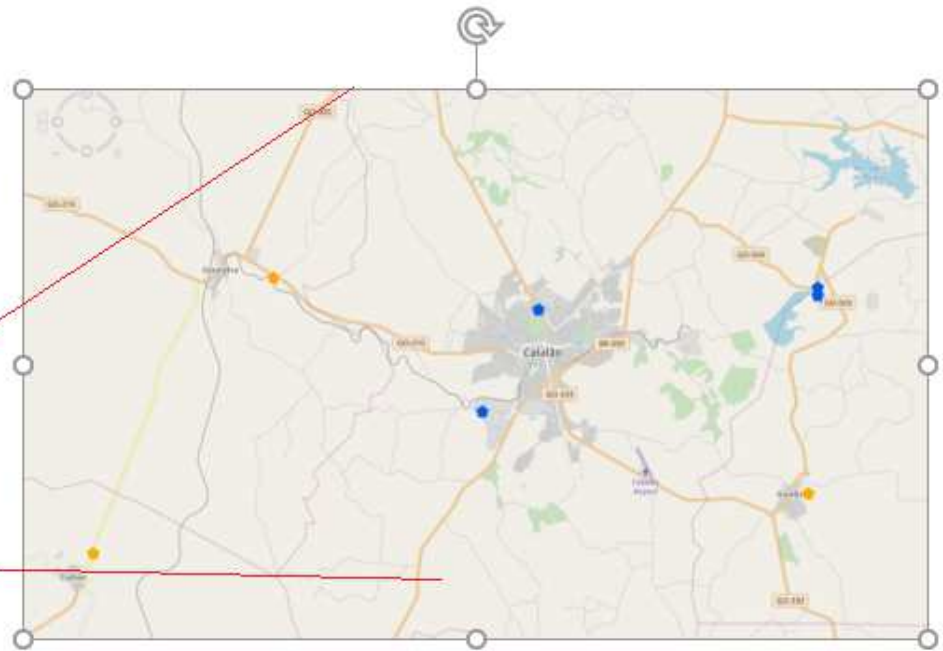
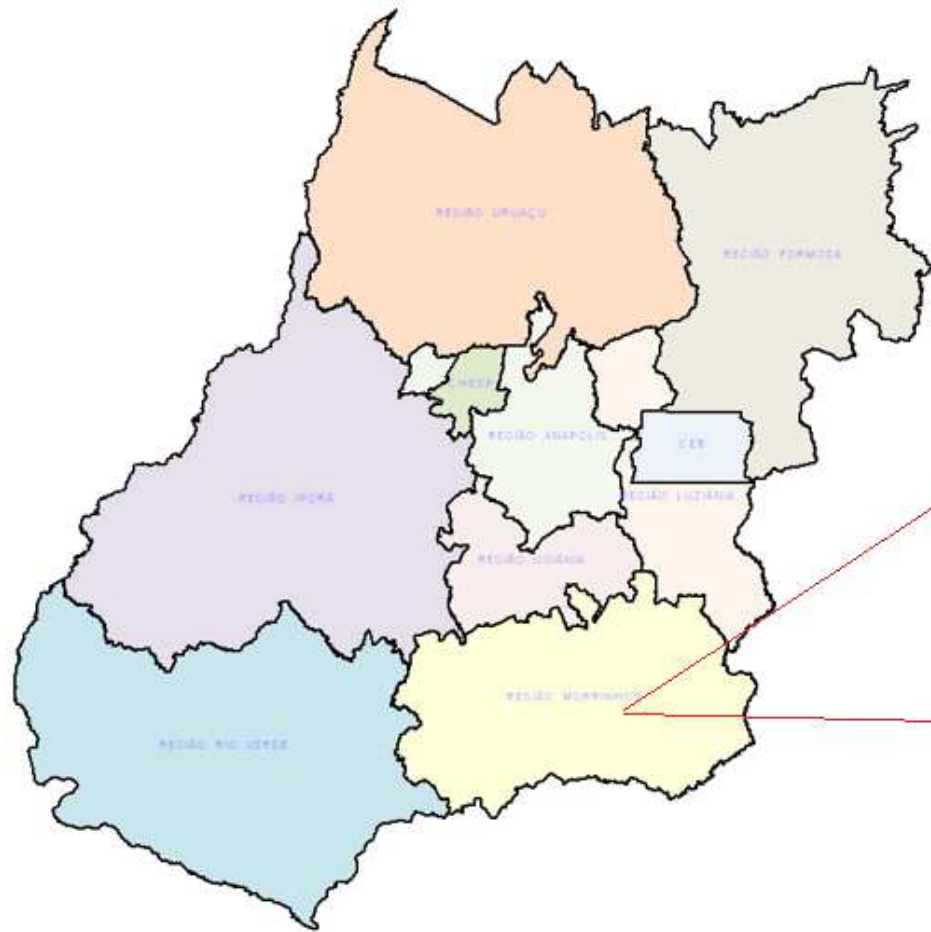

# CATALÃO

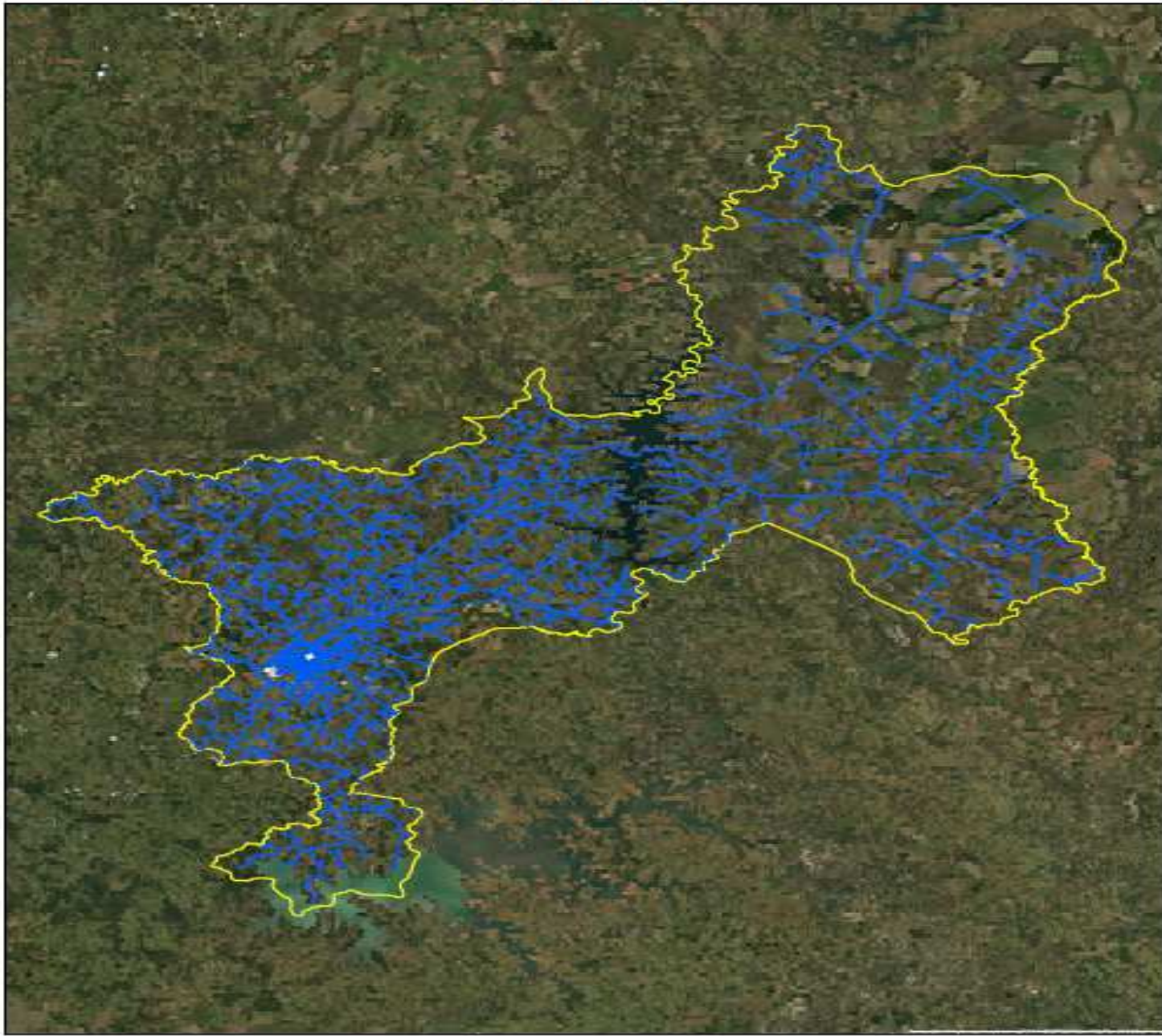



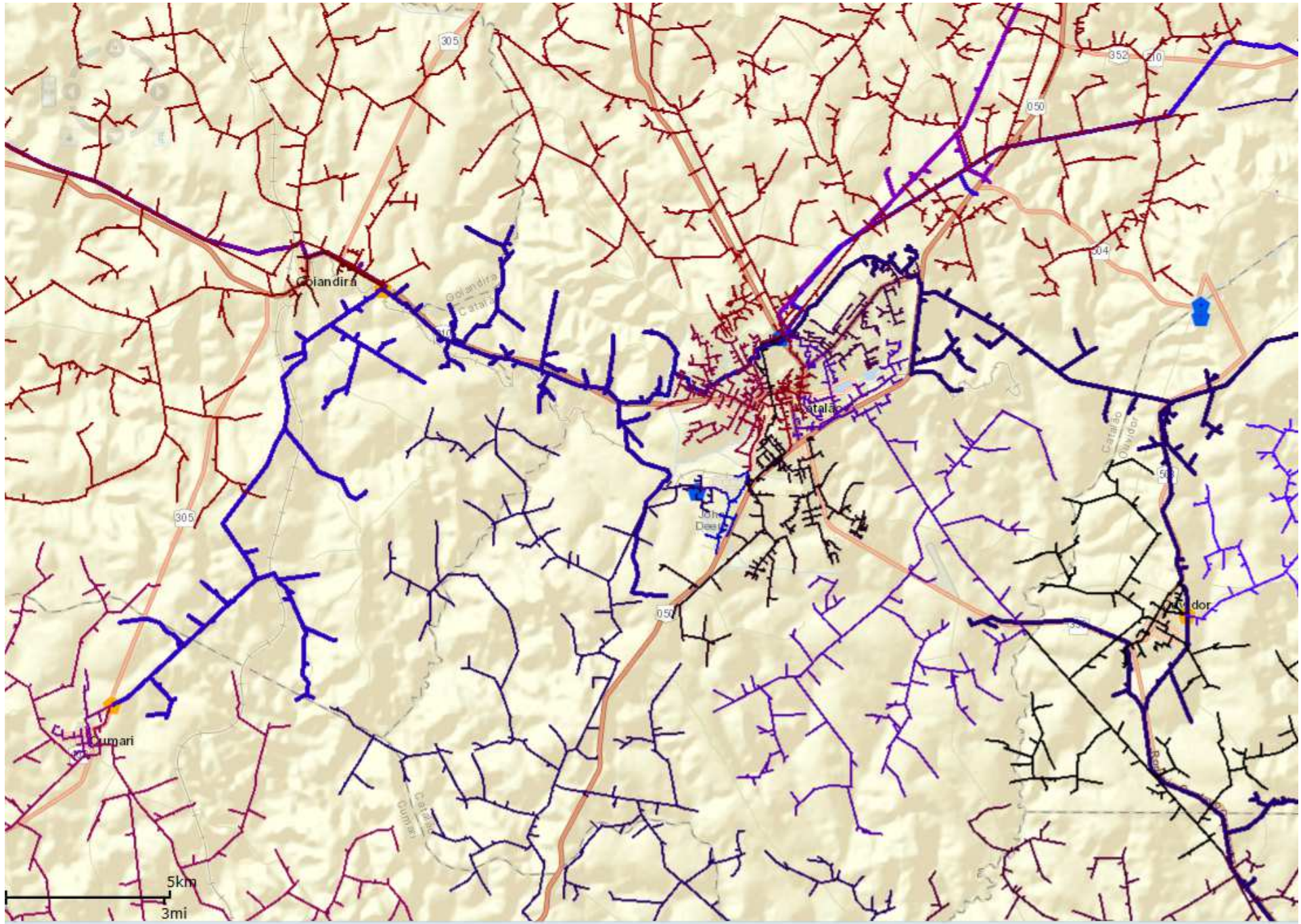



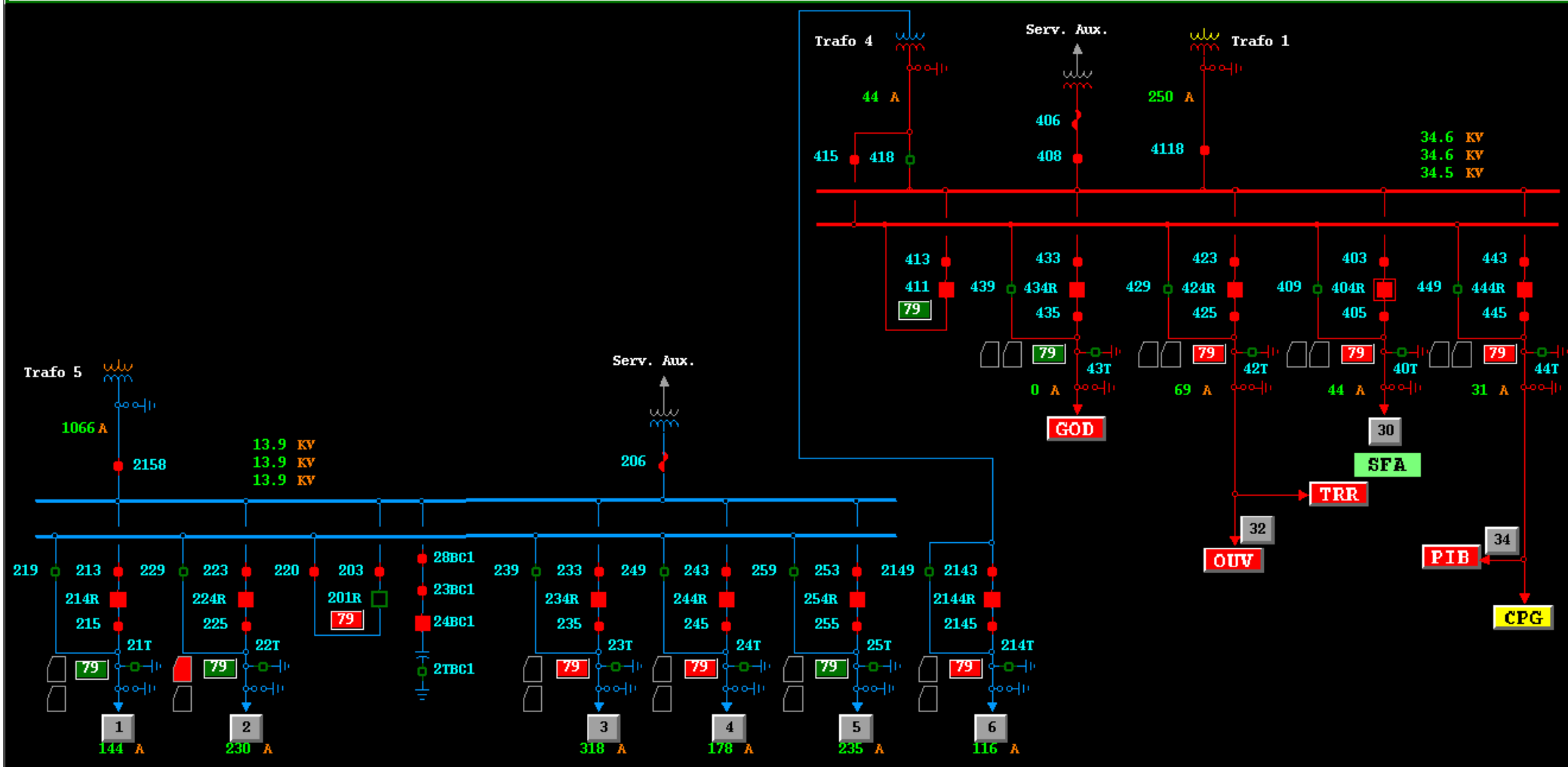

DMI - S/E DIMIC

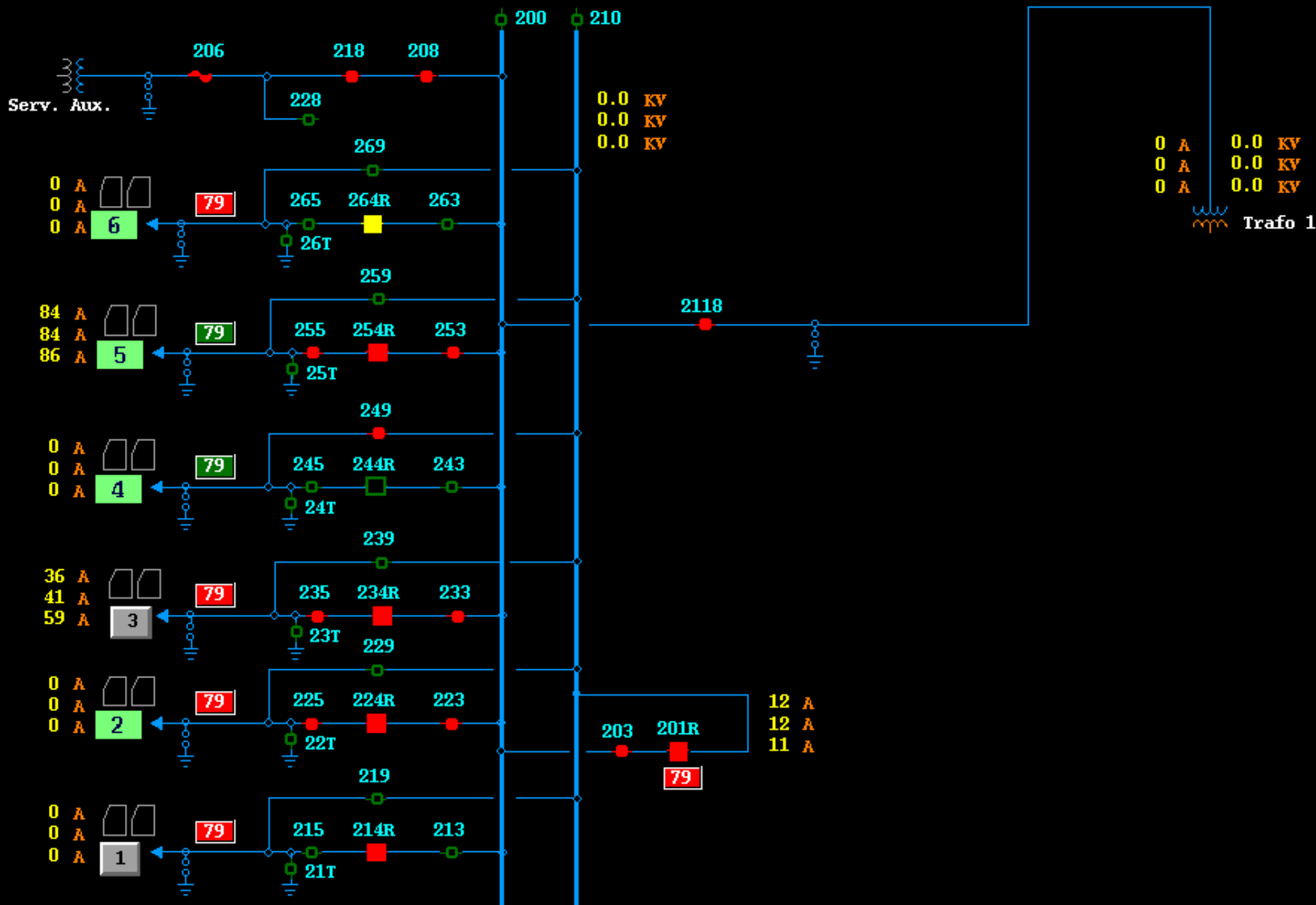



## DEMAIS EVIDÊNCIAS

### DADOS TÉCNICO - OPERACIONAIS DE CATALÃO

Ocorrências Emergenciais por Dia para a Região de CATALAO

(Mês: setembro/2018)

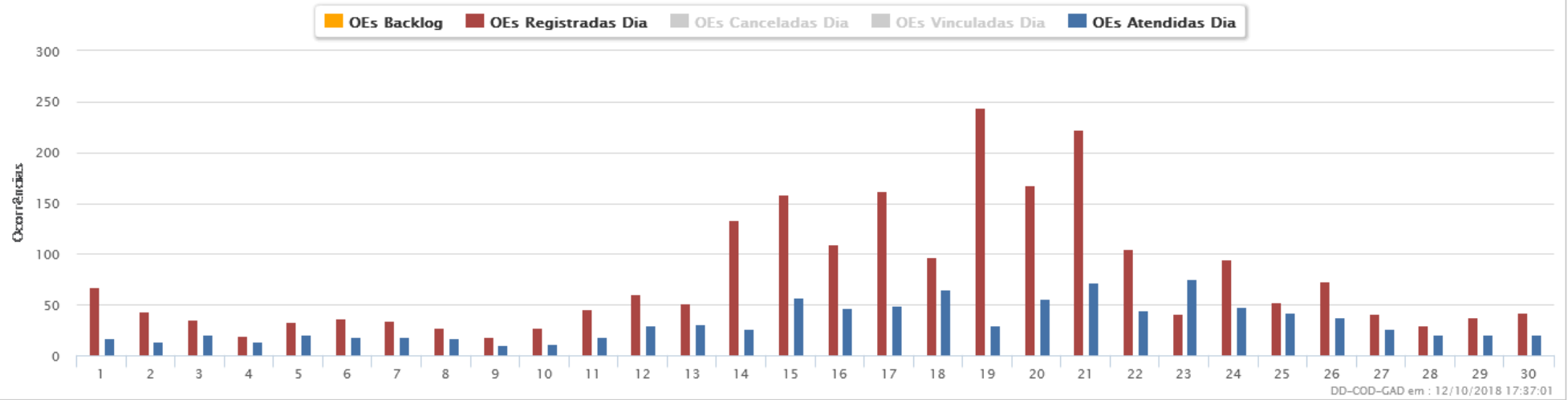

DD-COD-GAD em : 12/10/2018 17:37:01

TMAE Diário para a Região de CATALAO

(Mês: setembro/2018)

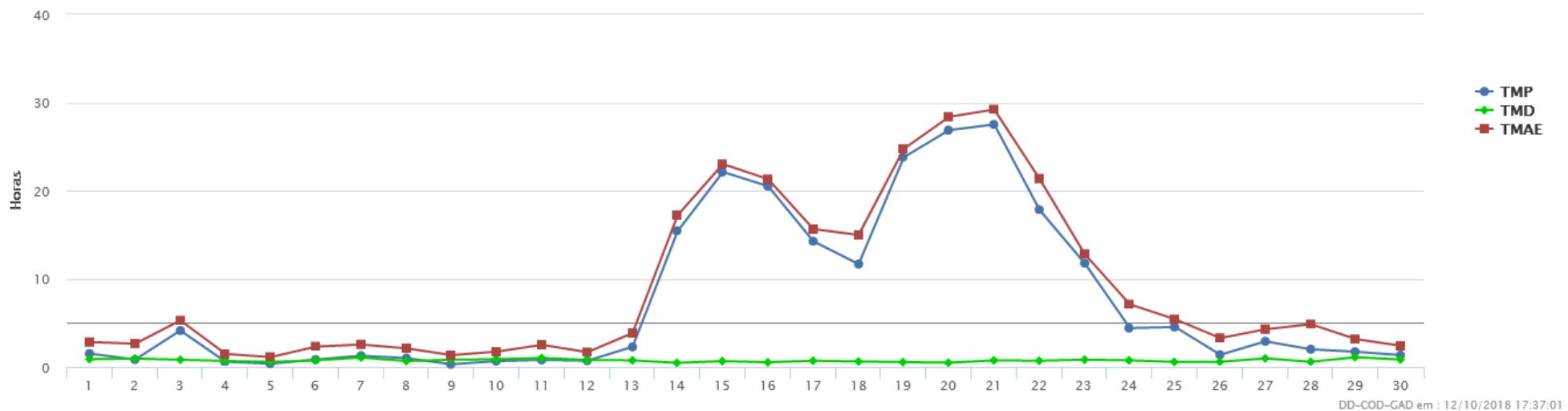

DD-COD-GAD em : 12/10/2018 17:37:01

### Ocorrências Emergenciais por Dia x TMAE para a Região de CATALAO

(Mês: setembro/2018)

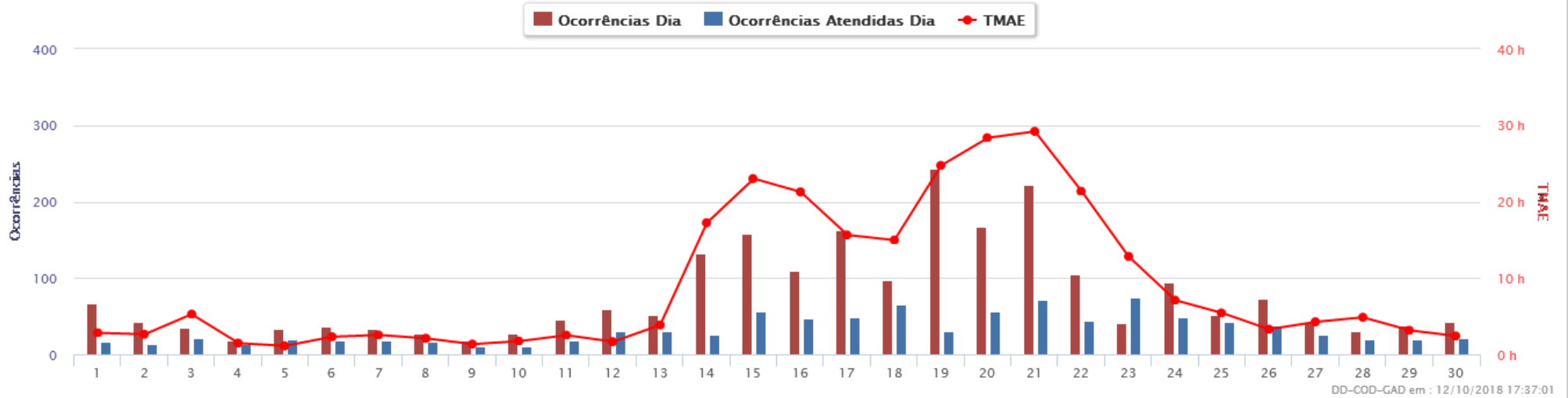

### Participação do TMAE por Dia para a Região de CATALAO

(Mês: setembro/2018)

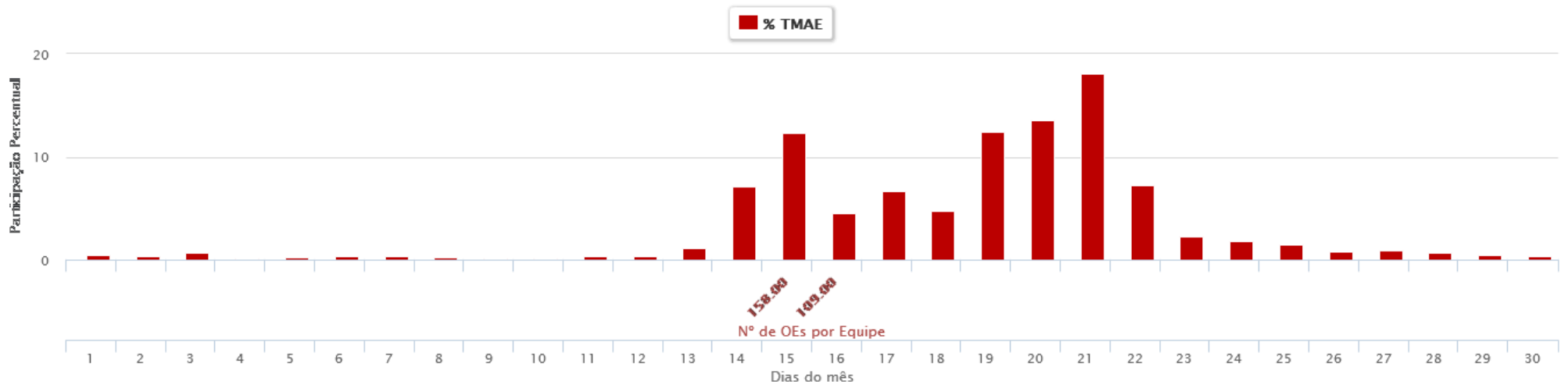



### Instituto Nacional de Meteorologia - INMET

Chuva Acumulada 24h

Estação: CATALAO - 09/2018

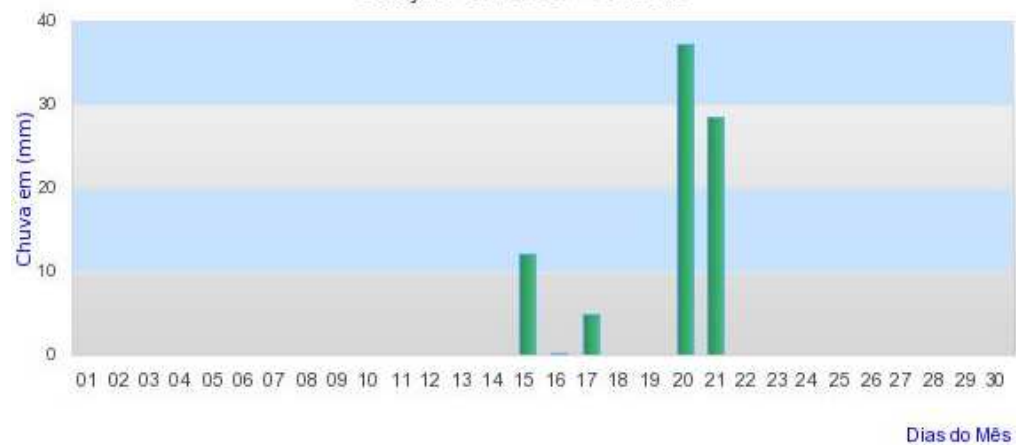

### Instituto Nacional de Meteorologia - INMET

Umidade Relativa do Ar 18h UTC

Estação: CATALAO (GO) - 09/2018

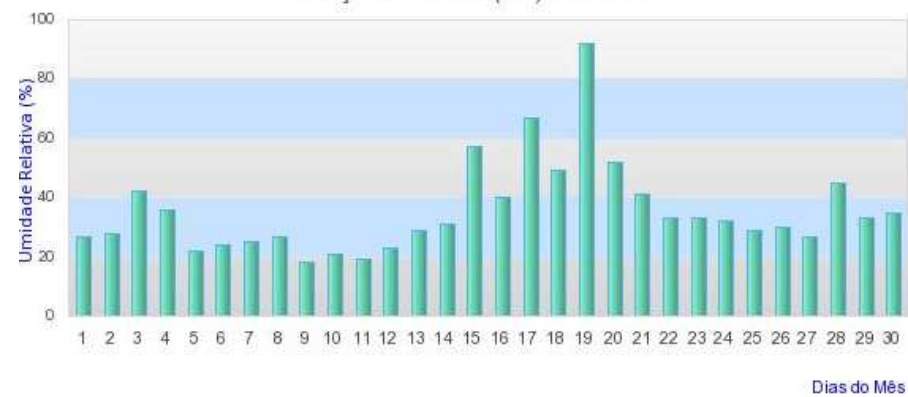

## Registros Diversos

https://diariodegoias.com.br/cidades/113296-catalao-duas-pessoas-foram-arrastadas-pela-correnteza-do-corrego-pirapitinga-apos-forte-chuva

### Tempestade em Catalão: duas pessoas arrastadas pela correnteza no córrego Pirapitinga após forte chuva

QUARTA, 19/09/2018 15H49 - REDAÇÃO

Anúncio fechado por Google

Denunciar este anúncio Anúncio? Por quê?



Após uma forte chuva na tarde desta quarta-feira (19), no município de Catalão, o córrego Pirapitinga transbordou e a correnteza arrastou duas pessoas. Segundo informações do Blog do Badiinho, confirmadas pelo Corpo de Bombeiros, duas pessoas, provavelmente trabalhadores da obra de canalização do

córrego foram arrastados pela água.

De acordo com o Corpo de Bombeiros, as pessoas que solicitaram o socorro da corporação informaram que as pessoas arrastadas estavam uniformizadas. Segundo a corporação, outros córregos que deságuam no Córrego Pirapitinga também transbordaram.

https://diariodegoias.com.br/cidades/113296-catalao-duas-pessoas-foram-arrastadas-pela-correnteza-do-corrego-pirapitinga-apos-forte-chuva

Ainda conforme explicações iniciais do Corpo de Bombeiros, a tempestade começou de forma repentina e houve uma tromba d'água.

O corpo de uma das vítimas já foi localizado e o Corpo de Bombeiros trabalho nas buscas da segunda pessoa desaparecida.

Veja os vídeos:

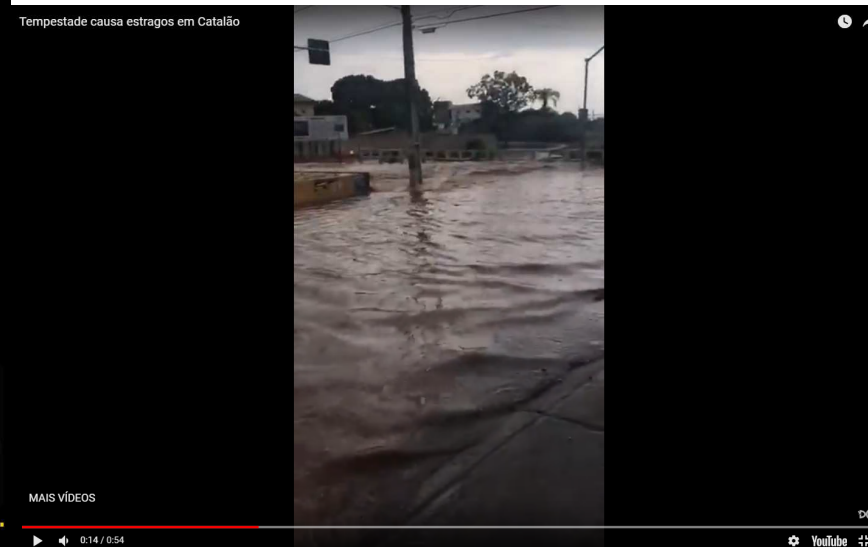
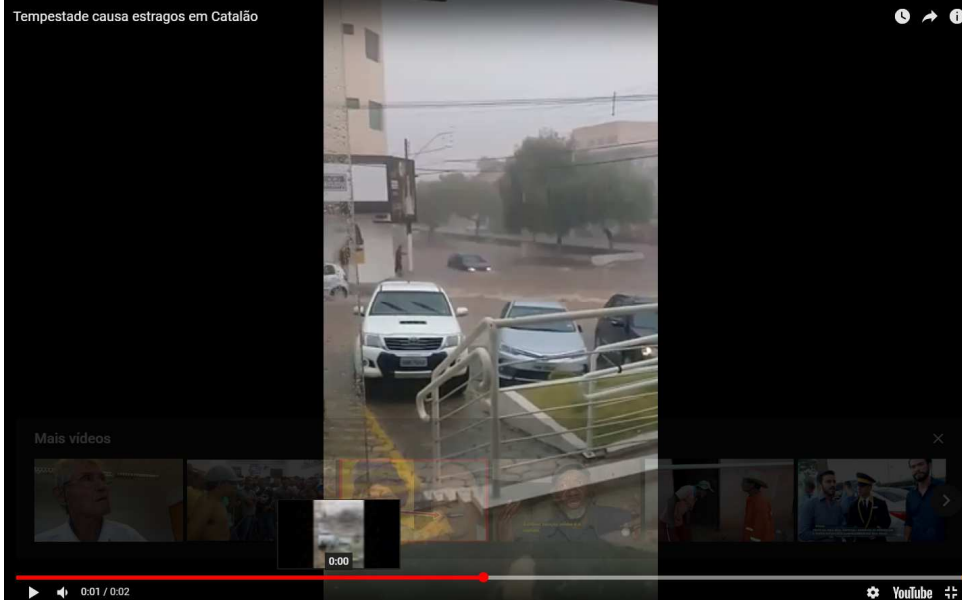

WELKMAR 99643-2831 99390-5600

ATHENTIC (62) 3332-1140

Tec Seg

ANUNCIE AQUI

quarta-feira, 19 de setembro de 2018

Forte temporal causa morte e estragos em Catalão e estragos em Pirenópolis, na tarde desta quarta-feira, 19/09/2018.



O forte temporal que caiu na cidades de Catalão e Pirenópolis na tarde desta quarta-feira, 19/09/2018, causou estragos e morte.

Em Catalão, dois funcionários da prefeitura, que trabalhavam na canalização do Córrego Pirapitinga, que corta a cidade, se abrigaram sob uma ponte, momento em que uma tromba d'água com grande quantidade de água subitamente arrastou ambos.



O corpo de um deles foi encontrado por equipes de buscas no início da noite.As buscas por um senhor de 52 anos, continuam.

Home > Catalão > DOIS OPERÁRIOS DESAPARECIDOS EM TROMBA D'ÁGUA QUE VARREU OBRAS DE CANALIZAÇÃO EM CATALÃO

CATALÃO

### DOIS OPERÁRIOS DESAPARECIDOS EM TROMBA D'ÁGUA QUE VARREU OBRAS DE CANALIZAÇÃO EM CATALÃO

written by Maissudeste | 19 de setembro de 2018



Mais Sudeste 26.254 curtidas

Curtir Página Compartilhar

Seja o primeiro de seus amigos a curtir isso.

Mais Sudeste na quinta

O Ministério Público Federal (MPF-GO), ao pedir a prisão do ex-governador de Goiás Marconi Perillo (PSDB), comparou a organização criminosa da qual ele seria o líder com a máfia, citou a existência de "pacto de silêncio" entre os membros e afirmou que o político ainda é muito influente no estado.

ÚLTIMAS NOTÍCIAS



ÚLTIMAS NOTÍCIAS

**Marconi passa 1.ª noite preso na rede da Polícia Federal, em Goiânia**  
11 de outubro de 2018

**CAIADO VISITA BOLSONARO NESTA NOITE DE QUARTA-FEIRA (10)**  
10 de outubro de 2018

**Marconi Perillo é preso pela PF na operação que apura pagamento de R\$ 25 milhões em propina pela Odebrecht**  
10 de outubro de 2018

**ORGANIZAÇÃO E ESTRUTURA NAS BARRAGINHAS DA FESTA DO ROSÁRIO EM CATALÃO**  
10 de outubro de 2018

**Marconi será ouvido pela PF nesta quarta-feira (10)**  
9 de outubro de 2018

SELECIONE UMA CIDADE

- Catalão
- Ouvidor
- Três Ranchos

**TRAGÉDIA** Três operários foram arrastados (um foi resgatado e dois estão desaparecidos) por enchente sob ponte durante tromba d'água que instantaneamente transbordou o Ribeirão Pirapitinga e varreu a própria obra de canalização em andamento que visa acabar com as enchentes como essa no local em que sempre ocorreram em Catalão (GO) nessa tarde de quarta-feira (19). Os estragos foram enormes e aguardamos informações atualizadas do Corpo de Bombeiros que colocou até drone no ar para localizar as duas vítimas desaparecidas.



TRAGÉDIA / TROMBA D'ÁGUA  
Publicado por Mais Sudeste  
13.737 visualizações



reportagem  
**JAR** HELEN PONTES



Reprodução JA

A informação é que três funcionários se abrigaram debaixo dessa ponte na hora do Temporal. Um foi resgatado pelos Bombeiros e os outros dois foram levados pela força da correnteza.

**A forte chuva que caiu na quarta-feira, de maneira muito rápida, onde em um pequeno prazo de cerca de 20 minutos choveu cerca de 40 mm (quantidade esperada para todo o mês de setembro), numa verdadeira tromba d'água, ocasionou a morte de dois funcionários da firma que realiza a canalização do Córrego Pirapitinga.**

A informação é que quando começou a chuva eles abrigaram debaixo de uma ponte e que rapidamente foi tomada pelas águas que desceram de toda a cidade em direção ao Pirapitinga.



**JAR**



funcionários da firma que realiza a canalização do Córrego Pirapitinga.

A informação é que quando começou a chuva eles abrigaram debaixo de uma ponte e que rapidamente foi tomada pelas águas que desceram de toda a cidade em direção ao Pirapitinga.

A cidade de Catalão tem cerca de 90% de sua área que converge toda precipitação para a Avenida Raulina Paschoal, parte mais baixa da cidade, e conseqüentemente cai no Ribeirão Pirapitinga.

Comentam que eram três funcionários, sendo que um foi resgatado e dois faleceram. O Corpo de Bombeiros trabalhou muito para conseguir achar as duas pessoas desse fatídico e triste acontecimento.

Os dois funcionários da firma terceirizada JM Terraplenagem e Construções Ltda que faleceram por afogamento, durante a chuva de ontem, dia 19 de setembro, no Córrego Pirapitinga são Adeni Gabriel da Sila, 52 anos e Edmilson de Jesus, 51 anos.

**A prefeitura emitiu uma nota de pesar sobre o acontecimento**

#### Nota de Pesar

A Prefeitura Municipal de Catalão manifesta o mais profundo pesar pela tragédia ocorrida na obra de canalização do Córrego Pirapitinga, provocada pelo grande volume de chuva nesta tarde (19) na cidade de Catalão. Uma triste fatalidade que levou a óbito Adeni Gabriel da Silva, nascido em 23/01/66 e Edmilson de Jesus, nascido em 14/12/66, ambos colaboradores da empresa terceirizada Jm Terraplenagem e Construções Ltda, responsável pela execução da obra.

Em virtude dos falecimentos dos obreiros foi decretado luto oficial no município de Catalão por três dias. Nesse momento de dor e tristeza a Prefeitura se solidariza e apresenta condolências aos familiares, amigos e colegas dos colaboradores.

Prefeitura Municipal de Catalão

## Saldo da forte chuva em Catalão é de duas mortes e vários estragos em diversos pontos da cidade

© 20 de setembro de 2018





http://www.badiinho.com.br/saldo-da-forte-chuva-em-catalao-e-de-duas-mortes-e-varios-estragos-em-diversos-pontos-da-cidade/

Saldo da forte chuva em Ca...



— Saldo da forte chuva em Catalão é de duas mortes e vários estragos em diversos pontos da cidade. Foto mostra local onde tragédia com operários da obra de extensão da canalização do córrego Pirapitinga aconteceu. Foto: Badiinho

Os 40 milímetros de água que caiu sobre a cidade de Catalão na tarde da última quarta-feira (19), era a chuva prevista para todo o mês de setembro.

O grande volume de água que caiu no município por pouco mais de uma hora, causou alagamentos de ruas e avenidas do centro de Catalão. Inundou estabelecimentos comerciais em vários pontos, como os banheiros, corredores e até salas de aulas do Cesuc. Inundou também uma loja de borrachas e equipamentos de segurança da na Avenida Raulina Fonseca Paschoal, provocou quedas de muros residências e até o destelhamento de um sobrado na Rua Ênio Metsavat, onde um rapaz de 19 anos de idade teve ferimentos leves.

**Tragédia**

De todas as intercorrências negativas provocadas pela chuva, a de o maior gravidade foi registrada na Avenida Raulina, com a morte de dois operários da empresa responsável pelas obras de extensão do córrego Pirapitinga, os quais, segundo informações do próprio Corpo de Bombeiros, teriam se abrigado debaixo de uma ponte localizada no ponto final da obra. Com o aumento da chuva, o nível da água subiu, provocando uma forte correnteza no local, fazendo com

http://tvsucesso.diaonline.com.br/video-on-demand/chuva-forte-catalao-127/

CHUVA FORTE CATALÃO - ...

TV SUCESSO



BG - CATALÃO

### CHUVA FORTE CATALÃO - 1:27

21 de setembro de 2018

COMPARTILHE

00:13 01:27

CHUVA CAUSA ALAGAMENTOS E COMPLEXO TRÁNSITO EM CATALÃO

#### LINKS DE REPORTAGENS:

<http://g1.globo.com/goias/videos/t/todos-os-ideos/v/um-dos-trabalhadores-que-morreu-em-temporal-em-catalao-e-enterrado/7035240/>

<http://g1.globo.com/goias/bom-dia-go/videos/t/edicoes/v/chefe-do-inmet-explica-as-fortes-chuvas-que-causaram-estragos-em-cidades-de-goias/7031380/>

<https://globoplay.globo.com/v/7031105/>,

<http://blogdopidim.com.br/2018/09/20/duas-mortes-ocasionadas-pela-tromba-dagua-de-ontem/>

<http://www.badiinho.com.br/saldo-da-forte-chuva-em-catalao-e-de-duas-mortes-e-varios-estragos-em-diversos-pontos-da-cidade/>

<http://g1.globo.com/goias/jatv-2edicao/videos/t/edicoes/v/dois-homens-desaparecem-durante-temporal-em-catalao/7030466/>

<https://globoplay.globo.com/v/7030466/>

<http://maissudeste.com.br/dois-operarios-desaparecidos-em-tromba-dagua-que-varreu-obras-de-canalizacao-em-catalao/>

<http://www.olharcidadaosilvaniense.com.br/2018/09/forte-temporal-caoa-morte-e-estragos.html>

<https://diariodegoias.com.br/cidades/113296-catalao-duas-pessoas-foram-arrastadas-pela-correnteza-do-corrego-pirapitinga-apos-forte-chuva>

<http://tvsucesso.diaonline.com.br/video-on-demand/chuva-forte-catalao-127/>