

## Resumo Executivo

O Presente Relatório tem como objetivo a incorporação de informações que sejam relevantes para que se possa fazer a devida associação aos dados contidos no corpo do documento objeto da classificação de Situação de Emergência caracterizada pelo Módulo 8 do PRODIST, que tem como foco o impacto do evento sobre determinada rede geelétrica e cuja denominação é definida como CHI (Consumidor hora interrompido). O parâmetro para enquadramento nesta classificação de expurgo tem como premissa inicial o limite de Consumidor hora interrompido definido pela fórmula descrita no Módulo 01 do PRODIST revisão 9, acrescido de todos os outros informes e dados listados no Módulo 08 do PRODIST revisão 10. Este enquadramento se apresenta na maioria das vezes em condições climáticas adversas com severidade dos fatores inerentes a situação, caracterizado na maioria dos casos por fortes ventos e chuvas de grande intensidade e continuidade.

No dia 16/10/2018 – terça feira - ocorreu grande precipitação de chuva em toda região do Estado de Goiás, com fortes rajadas de ventos, provocando um número elevado de ocorrências.

Através de informações recebidas da SIMEHGO da SED – Secretaria de Desenvolvimento do Estado de Goiás no dia 16/10/2018, tivemos fortes rajadas de ventos superiores a 50 km/h, registradas nas regiões de Aragarças, Goiânia, Mineiros, Morrinhos, sendo que no aeroporto de Goiânia, as rajadas de vento atingiram o maior valor registrado de 66,7 km/h às 14h25 e 57,4 km/h às 15h00. Segundo dados do INMET foram acumulados 43,8 mm de chuva, o que corresponde a aproximadamente 29% da média climatológica (1981-2010) para o mês de outubro na região.

Foi apurado também conforme informações da SIMEHGO, uma precipitação acumulada entre 11h00 do dia 16 e 06h00 do dia 17 de outubro de 2018, nas regiões de Uruana, Formosa, Aparecida de Goiânia, Goiânia, Niquelândia, Catalão, Silvânia, sendo que, na região de Jataí, a precipitação acumulada chegou a 54,2 mm.

### Trechos de reportagens sobre o evento climático

Temporal derrubou árvores e dificultou trânsito na capital. Houve queda de granizo em Senador Canedo - <http://g1.globo.com/goias/jatv-2edicao/videos/t/edicoes/v/chuva-forte-caoa-estragos-em-goiania/7093397/>;

Casas foram destelhadas, fortes chuvas em Goiânia - <http://g1.globo.com/goias/videos/t/todos-os-videos/v/casa-e-destelhada-apos-forte-chuva-e-vento-em-goiania/7095093/>;

Chuva de granizo em Senador Canedo - <http://tvsd.com.br/video-on-demand/chuva-de-granizo-em-senador-canedo/>;

Ventania faz girar andaime que estava com operários a 30 metros de altura, em Goiânia - <https://globoplay.globo.com/v/7095801/>

### Relatório de Ocorrências do período

Na região metropolitana de Goiânia verificou-se também que a intensidade da chuva e dos ventos danificara a rede de distribuição de energia elétrica em diversos pontos da região registrando aproximadamente 180 mil clientes com interrupção no fornecimento de energia elétrica devido a eventos relacionados ao temporal.

Para otimizar o volume de atendimentos e reduzir os tempos de interrupção foram mobilizados os recursos extras da empresa que aumentou o contingente em relação a situação normal de operação. O acompanhamento da quantidade de equipes e o Tempo Médio de Atendimento podem ser consultados na Pág.02 do Relatório em anexo.

O impacto e severidade do evento estão relatados em artigos de mídia, como foto e reportagens que demonstram os danos na Rede de Distribuição, oriundos dos eventos climáticos no período. Eventos estes que afetaram 180509 consumidores com CHI de 505.808,47, superior aos 476.777,69, estabelecido como limite para definição de Situação de Emergência, conforme resumo das informações obrigatórias na Pág.2.

Empresa	ENEL DISTRIBUIÇÃO GOIÁS				
Código do Relatório	CHI-0006 - ENEL DISTRIBUIÇÃO GOIÁS				
Evento:	TEMPORAL NA AREA DE CONCESSÃO DA ENEL DISTRIBUIÇÃO GOIAS				
Código COBRADE:	1.3.1.2.0	Data Inicio	16/10/2018	Hora início	11:50
Código do Evento:	CHI-006-ENEL GO	Data Término	17/10/2018	Hora Término	05:30
Valor CHI (Limite e Real)	476.777,69	505.808,47			
Código do Decreto (Se Houver):					
Quantidade de Interrupções (Evento)	1125				
Início 1ª Incidência (Data e Hora)	16/10/2018 11:50		ALVORADA DO NORTE/ ANAPOLIS UNIVERSITARIA/ MARAJOARA/ MARIAPOLIS (PADRE BERNARDO)/ ACREUNA/ ANICUNS/ APORE/ ARAGARCAS/ ARACU/ ARUANA/ ARENOPOLIS/ AURILANDIA/ BARRO ALTO/ JANDAIA/ ABADIANIA/ BOM JESUS DE GOIAS/ BOM JARDIM/ BRITANIA/ BURITI ALEGRE/ CACHOEIRA ALTA/ CACHOEIRA DOURADA/ CACU/ CAIAPONIA/ CALDAS NOVAS/ CATALAO/ CEPAIGO/ CEZARINA/ CIDADE OCIDENTAL/ CORUMBA/ EDEALINA/ CRISTALINA/ CRIXAS/ ESTRELA DO NORTE/ FAZENDA NOVA/ FIRMINOPOLIS/ EDEIA/ GOIANDIRA/ GOIANIRA/ GOIANESIA/ REAL/ GOIANIA LESTE/ FERROVIARIO/ ATLANTICO/ CAMPINAS/ GOYA/ XAVANTES/ GOIAS/ GOIATUBA/ GUAPO/ CAMPOS BELOS/ INHUMAS/ IPAMERI/ CORUMBAIBA/ IPORA/ ISRAELANDIA/ ITABERAI/ CUMARI/ ITAPACI/ ITAPIRAPUA/ ITAPURANGA/ ITARUMA/ ITAUCU/ DOVERLANDIA/ ITUMBIARA NOVA/ FAINA/ JARAGUA/ JATAI/ JOVIANIA/ JUSSARA/ LEOPOLDO DE BULHOES/ LUZIANIA/ FORMOSO/ USINA MAMBAI/ MARA ROSA/ MAURILANDIA/ MINEIROS/ MONTES CLAROS DE GOIAS/ IACIARA/ MORRINHOS/ INDIARA/ MOZARLANDIA/ NAZARIO/ NIQUELANDIA/ NEROPOLIS/ NOVA AMERICA/ NOVO BRASIL/ NOVO PLANALTO/ PADRE BERNARDO/ PALMEIRAS DE GOIAS/ LAGOA DO BAUZINHO (RIO VERDE)/ PEROLANDIA/ PETROLINA/ PIRES DO RIO/ PONTALINA/ PORANGATU/ QUIRINOPOLIS/ MUNDO NOVO DE GOIAS/ RUBIATABA/ SANTA FE DE GOIAS/ SERRANOPOLIS/ SANTO ANTONIO DO DESCOBERTO/ SANTO ANTONIO DA BARRA/ SAO JOAO DA PARAUNA/ SAO MIGUEL DO ARAGUAIA/ SANTA TEREZINHA/ TRINDADE/ URUACU/ VICENTINOPOLIS/ ARAGUAPAZ/ TRAJANOPOLIS (PADRE BERNARDO)/ ORIZONA/ VILA BOA/ PLANALTINA/ NOVA PONTE/ USINA DE ACUCAR DE GOIANESIA/ MINACU/ ALEXANIA/ DIORAMA/ SILVANIA/ SAO LUIZ DOS MONTES BELOS/ SANTA TEREZA DE GOIAS/ SAO DOMINGOS/ SAO SIMAO/ SAO JOAO D ALIANCA/ HIDROLANDIA/ CABECEIRAS/ INACIOLANDIA/ CAMPO ALEGRE DE GOIAS/ CASTELANDIA/ MEIA PONTE/ RIO QUENTE/ VIANOPOLIS/ AEROPORTO/ VALPARAISO/ PORTELANDIA/ CHAPADAO DO CEU/ CABRIUVA (RIO VERDE)/ ITAPACI (TRANSMISSAO)/ PARQUE DAS EMAS (MINEIROS)/ POSSE/ OUVIDOR/ TRES RANCHOS/ PORTEIRAO/ MARZAGAO/ ALMERINDONOPOLIS/ FAZENDA CANADA/ FLORES DE GOIAS/ PLANALTO/ TURVANIA/ PANAMA/ ITAGUARI/ BONFINOPOLIS/ SANTA ROSA DE GOIAS/ TURVELANDIA/ ITAGUARU/ AMERICANO DO BRASIL/ NOVA AURORA/ JAUPACI/ GAMELEIRA/ CROMINIA/ OURO VERDE DE GOIAS/ TAIOBA/ PALMINOPOLIS/ SAO FRANCISCO DE GOIAS/ ALEXANIA TRANSMISSAO/ ARUANA (TRANSMISSAO)/ BRITANIA (TRANSMISSAO)/ BELA VISTA (TRANSMISSAO)/ ITAPURANGA (TRANSMISSAO)/ OLHOS D'AGUA/ RIO CLARO JATAI MONTIVIDIU/ MATRINCHA/ PALMEIRAS/ CAMPESTRE/ VARJAO/ DAMOLANDIA/ CORREGO DO OURO/ MOZARLANDIA (TRANSMISSAO)/ GOIANAPOLIS/ APARECIDA DO RIO DOCE/ NOVA IGUAÇU/ ARARAS/ MOSSAMEDES/ ANHANGUERA/ ALTO BURITI/ PAMPLONA/ CRISTALINA TRANSMISSAO/ ADELANDIA/ AVELINOPOLIS/ ARAGOIANIA/ MUTUNOPOLIS/ HEITORAI/ PALMELO/ SANTO ANTONIO DE GOIAS/ MAIRIPOTABA/ CARAIBAS/ AMORINOPOLIS/ SOUZALANDIA/ PROFESSOR JAMIL/ MATO GRANDE/ RIVERLANDIA (RIO VERDE)/ MARCIANOPOLIS/ PILOANDIA/ CACHOEIRINHA (ITARUMA)/ MOIPORA/ CACHOEIRA NOVA/ AGUAS LINDAS/ ITIQUIRA (FORMOSA)/ AGUA LIMPA (MARZAGAO)/ URUTAI/ PALESTINA/ AREIAS/ PARANAIBA/ VILA CORUMBA/ PACAEMBU (NOVO GAMA)/ JURUMIRIM/ TEREZOPOLIS/ BARCELONA/ CAMPO LIMPO DE GOIAS/ TRES BARRAS/ ALOANDIA/ XIXA/ SAO JUDAS TADEU/ NAVESLANDIA ( JATAI )/ CALDAZINHA/ GIRASSOL/ INDEPENDENCIA/ RIO VERMELHO/ CORREGO ALEGRE/ FORMIGA/ CAMPO NOVO/ CARAJAS/ QUEBRA LINHA/ VENDA SECA/ ABC/ MORRO AGUDO/ JUSCELANDIA/ POSSELANDIA/ COLINACU/ BARBOSELANDIA/ BURITI DE GOIAS/ JESUPOLIS/ SERRA AZUL (JATAI)/ RIO PRETO/ SUCURI/ SERRA DE CALDAS/ PARANA/ TUCUNARE/ BONOPOLIS/ BONITO/ SENADOR CANEDO TRANSMISSAO/ MAMBAI/ SANTA ROSA DO MEIA PONTE/ JARANAPOLIS/ LAGES/ PIRANHAS T/ ANTONIO DO VITTO/ NOVA CRIXAS (TRANSMISSAO)/ DESFECHO/ SANTA RITA DO ARAGUAIA/ MONTIVIDIU T/ COCALZINHO/ PARAUNA SE ALTA TENSÃO/ IPEGUARI/ ENERSUL/		
Início Última Incidência (Data e Hora)	17/10/2018 08:59				
Média de Duração das Incidências (h)	11,02				
Duração da Incidência mais longa (h)	105,96				
Total de Clientes afetados	180.509		<b>Municípios Atingidos</b>		

			COCALZINHO DE GOIAS/ ITARUMA/ PADRE BERNARDO/ PLANALTINA/ JANDAIA/ PARAUNA/ PORTELANDIA/ PIRES DO RIO/ TURVELANDIA/ CROMINIA/ PROFESSOR JAMIL SAFADY/ SAO JOAO D ALIANCA/ CORREGO DO OURO/ SANTA BARBARA DE GOIAS/ URUTAI/ SAO MIGUEL DO PASSA QUATRO/ VICENTINOPOLIS/ ACREUNA/ EDEIA/ GOIANIA/ AGUAS LINDAS DE GOIAS/ CORUMBA DE GOIAS/ ARAGARCAS/ ARUANA/ BRITANIA/ GOIANESIA/ SANTA RITA DO NOVO DESTINO/ SAO LUIZ DO NORTE/ BELA VISTA DE GOIAS/ PIRACANJUBA/ CALDAZINHA/ BOM JARDIM DE GOIAS/ GOIATUBA/ ITUMBIARA/ QUIRINOPOLIS/ JUSSARA/ JATAI/ CACHOEIRA ALTA/ CACU/ CACHOEIRA DOURADA/ CALDAS NOVAS/ MARZAGAO/ CATALAO/ SENADOR CANEDO/ CHAPADAO DO CEU/ CRISTALINA/ GOIANAPOLIS/ PONTALINA/ FIRMINOPOLIS/ SAO JOAO DA PARAUNA/ SAO LUIS DE MONTES BELOS/ TURVANIA/ AURILANDIA/ CACHOEIRA DE GOIAS/ MOIPORA/ PALMINOPOLIS/ SANTA ISABEL/ BONFINOPOLIS/ DAMOLANDIA/ ITAUCU/ PETROLINA DE GOIAS/ SANTA ROSA DE GOIAS/ DIORAMA/ FAZENDA NOVA/ IPORA/ ITABERAI/ ITAPACI/ NOVA GLORIA/ FORMOSA/ JARAGUA/ CAIAPONIA/ ESTRELA DO NORTE/ MORRINHOS/ SANTO ANTONIO DE GOIAS/ NOVA CRIXAS/ PEROLANDIA/ ORIZONA/ MINACU/ TROMBAS/ GOUVELANDIA/ PARANAIGUARA/ MONTIVIDIU/ CASTELANDIA/ MAURILANDIA/ PORTEIRAO/ SANTA HELENA DE GOIAS/ CAMPOS VERDES/ SANTA TEREZINHA DE GOIAS/ UIRAPURU/ SAO DOMINGOS/ JESUPOLIS/ SAO FRANCISCO DE GOIAS/ BURITI DE GOIAS/ MOSSAMEDES/ SANCLERLANDIA/ AMARALINA/ BONOPOLIS/ NOVO PLANALTO/ SAO MIGUEL DO ARAGUAIA/ CRIXAS/ NOVA ROMA/ NIQUELANDIA/ SILVANIA/ VIANOPOLIS/ BURITI ALEGRE/ DOVERLANDIA/ GUARANI DE GOIAS/ IACIARA/ POSSE/ VILA BOA/ ITAGUARI/ ITAGUARU/ TAQUARAL DE GOIAS/ GUARAITA/ HEITORAI/ ITAPURANGA/ ITAPIRAPUA/ NOVO BRASIL/ SANTA FE DE GOIAS/ MATRINCHA/ NOVA AMERICA/ RUBIATABA/ SANTO ANTONIO DA BARRA/ ANICUNS/ AGUA LIMPA/ CORUMBAIBA/ SANTA CRUZ DE GOIAS/ ANHANGUERA/ CUMARI/ GOIANDIRA/ NOVA AURORA/ TRES RANCHOS/ LEOPOLDO DE BULHOES/ ALTO PARAISO DE GOIAS/ FLORES DE GOIAS/ MORRO AGUDO DE GOIAS/ BRAZABRANTES/ IPAMERI/ ISRAELANDIA/ JAUPACI/ CABECEIRAS/ FORMOSO/ MUTUNOPOLIS/ SANTA TEREZA DE GOIAS/ MUNDO NOVO DE GOIAS/ CAMPINACU/ SANTA RITA DO ARAGUAIA/ MARA ROSA/ NOVA IGUACU DE GOIAS/ PILAR DE GOIAS/ URUACU/ CAMPOS BELOS/ DIVINOPOLIS DE GOIAS/ AGUA FRIA DE GOIAS/ CAVALCANTE/ COLINAS DO SUL/ ARAGUAPAZ/ PANAMA/ CAMPINORTE/ PORANGATU/ MIMOSO DE GOIAS/ ALVORADA DO NORTE/ BURITINOPOLIS/ MAMBAI/ SITIO D ABADIA/ GUARINOS/ HIDROLINA/ CARMO DO RIO VERDE/ ALOANDIA/ JOVIANIA
--	--	--	--

DANOS CAUSADOS			
Equipamentos Danificado	Importância para o Sistema	Local	Quantidade
Disjuntor/Religador Operado	Proteção do Alimentador	Área de Concessão	42
Chaves Fusíveis Operada	Proteção de Ramais de Alimentadores	Área de Concessão	707
Transformador Operado	Proteção do Transformador	Área de Concessão	308

Relato técnico sobre a Intervenção realizada em Goiânia e Região Metropolitana				
Informações sobre Equipes	16/10/18	17/10/18		
Quantidade Usual	661	661		turmas
Quantidade Adicional	67	84		turmas
Quantidade Total	728	745		turmas
Tempos Médios				
Preparação	8,01	8,53		Horas
Deslocamento	0,68	0,69		Horas
Execução	1,17	1,01		Horas
TMAE	9,87	10,23		horas

## Principais Dificuldades Encontradas:

Chuva forte com muitos pontos de alagamento e enxurrada, trânsito impedido por vários semáforos desligados dificultando a chegada ao atendimento das ocorrências emergenciais. Em determinadas regiões, decorrente dos fortes ventos, houve o tombamento de árvores nas estruturas de alimentação de média tensão, danos em ramais de ligação dos clientes.

Empresa	Enel Distribuição Goiás		
Valor CHI (Limite e Real)	<b>476.777,69</b>		<b>505.808,47</b>

DOC ORIGEM	MUNICIPIO	EQP_ORIGEM	CONJUNTO	INI_OCORRENC	FIM_OCORRENC	DT_INI_EVENTO	DT_FIM_EVENTO	DURAÇ	UC INT	ΣCHI	EXPURGO
20181063858	SAO DOMINGOS	SD12218642	SAO DOMINGOS	16/10/2018 11:50	16/10/2018 16:17	16/10/2018 11:50	16/10/2018 16:17	4,45	77	342,65	CHI
20181064974	NOVA AMERICA	RB12272739	RUBIATABA	16/10/2018 11:56	16/10/2018 17:58	16/10/2018 11:56	16/10/2018 17:58	6,03	18	108,60	DIA CRITICO
20181064974	RUBIATABA	RB12272739	RUBIATABA	16/10/2018 11:56	16/10/2018 17:58	16/10/2018 11:56	16/10/2018 17:58	6,03	12	72,40	DIA CRITICO
20181064034	CRIXAS	CX12145557	SERRA DO OURO	16/10/2018 12:52	18/10/2018 15:21	16/10/2018 12:52	17/10/2018 12:06	23,23	49	1138,43	CHI
20181064034	CRIXAS	CX12145557	SERRA DO OURO	16/10/2018 12:52	18/10/2018 15:21	16/10/2018 12:52	17/10/2018 16:28	3,60	43	154,80	CHI
20181064034	CRIXAS	CX13145558	SERRA DO OURO	16/10/2018 12:52	18/10/2018 15:21	17/10/2018 16:29	17/10/2018 17:53	1,40	23	32,20	CHI
20181064034	CRIXAS	7954480	SERRA DO OURO	16/10/2018 12:52	18/10/2018 15:21	16/10/2018 12:52	18/10/2018 14:50	1,97	211	414,97	CHI
20181064034	CRIXAS	CX12145557	SERRA DO OURO	16/10/2018 12:52	18/10/2018 15:21	16/10/2018 12:52	18/10/2018 14:50	1,97	24	47,20	CHI
20181064034	NOVA ROMA	7954480	SERRA DO OURO	16/10/2018 12:52	18/10/2018 15:21	16/10/2018 12:52	18/10/2018 14:50	1,97	2	3,93	CHI
20181064034	CRIXAS	7954480	SERRA DO OURO	16/10/2018 12:52	18/10/2018 15:21	17/10/2018 16:29	18/10/2018 14:50	22,35	10	223,50	CHI
20181064034	CRIXAS	CX12248236	SERRA DO OURO	16/10/2018 12:52	18/10/2018 15:21	17/10/2018 16:29	18/10/2018 14:51	22,37	7	156,57	CHI
20181064034	CRIXAS	CX12287951	SERRA DO OURO	16/10/2018 12:52	18/10/2018 15:21	17/10/2018 16:29	18/10/2018 15:21	22,87	4	91,47	CHI
2018101600202	AMARALINA	49501	SAO MIGUEL DO ARAGUAIA	16/10/2018 13:50	16/10/2018 13:53	16/10/2018 13:50	16/10/2018 13:53	0,05	219	10,95	CHI
2018101600202	BONOPOLIS	49501	SAO MIGUEL DO ARAGUAIA	16/10/2018 13:50	16/10/2018 13:53	16/10/2018 13:50	16/10/2018 13:53	0,05	730	36,50	CHI
2018101600202	BONOPOLIS	01710424	SAO MIGUEL DO ARAGUAIA	16/10/2018 13:50	16/10/2018 13:53	16/10/2018 13:50	16/10/2018 13:53	0,05	21	1,05	CHI
2018101600202	NOVO PLANALTO	01710424	SAO MIGUEL DO ARAGUAIA	16/10/2018 13:50	16/10/2018 13:53	16/10/2018 13:50	16/10/2018 13:53	0,05	253	12,65	CHI
2018101600202	SAO MIGUEL DO ARAGUAIA	01710424	SAO MIGUEL DO ARAGUAIA	16/10/2018 13:50	16/10/2018 13:53	16/10/2018 13:50	16/10/2018 13:53	0,05	655	32,75	CHI
20181064330	GOIANESIA	GE12265322	GOIANESIA S2	16/10/2018 14:00	16/10/2018 15:42	16/10/2018 14:00	16/10/2018 15:42	1,70	5	8,50	CHI
20181064334	QUIRINOPOLIS	QI21119900	QUIRINOPOLIS	16/10/2018 14:01	16/10/2018 17:54	16/10/2018 14:01	16/10/2018 17:54	3,88	1	3,88	CHI
20181064337	TRINDADE	40181972	GOYA S1	16/10/2018 14:01	16/10/2018 17:01	16/10/2018 14:01	16/10/2018 17:01	3,00	1	3,00	CHI
20181064350	APORE	AE12070689	ITAJA S2	16/10/2018 14:03	16/10/2018 18:41	16/10/2018 14:03	16/10/2018 18:41	4,63	5	23,17	CHI
20181064390	GOIANIA	GN10380011	GOIANIA LESTE S2	16/10/2018 14:03	16/10/2018 18:39	16/10/2018 14:06	16/10/2018 14:53	0,78	1667	1305,82	CHI
20181064390	GOIANIA	GN13138938	GOIANIA LESTE S2	16/10/2018 14:03	16/10/2018 18:39	16/10/2018 14:06	16/10/2018 15:08	1,03	795	821,50	CHI











20181064959	GOIANIA	GN11001852	CAMPINAS S1	16/10/2018 14:45	16/10/2018 18:23	16/10/2018 14:45	16/10/2018 18:23	3,63	93	337,90	CHI
20181067132	GOIANIA	GN11001866	GOIANIA LESTE S2	16/10/2018 14:45	17/10/2018 04:58	16/10/2018 14:45	17/10/2018 04:58	14,22	140	1990,33	CHI
20181064730	APARECIDA DE GOIANIA	AP11079021	INDEPENDENCIA S1	16/10/2018 14:46	17/10/2018 01:34	16/10/2018 14:46	17/10/2018 01:34	10,80	80	864,00	CHI
20181065326	GOIANIA	GN11001883	GOIANIA LESTE S1	16/10/2018 14:46	16/10/2018 20:30	16/10/2018 14:46	16/10/2018 20:30	5,73	16	91,73	DIA CRITICO
20181065942	SAO SIMAO	SO11000022	CACHOEIRA ALTA	16/10/2018 14:46	16/10/2018 20:09	16/10/2018 14:46	16/10/2018 20:09	5,38	88	473,73	CHI
20181065010	GOIANIA	GN11147255	GOIANIA LESTE S1	16/10/2018 14:47	16/10/2018 22:25	16/10/2018 14:47	16/10/2018 22:25	7,63	133	1015,23	DIA CRITICO
20181065075	GOIANIA	GN11002461	GOIANIA LESTE S3	16/10/2018 14:47	16/10/2018 22:39	16/10/2018 14:47	16/10/2018 22:39	7,87	190	1494,67	DIA CRITICO
20181064745	SENADOR CANEDO	SW11094039	CEPAIGO S1	16/10/2018 14:48	17/10/2018 05:00	16/10/2018 14:48	17/10/2018 05:00	14,20	6	85,20	DIA CRITICO
20181064749	JARAGUA	JA12297835	JARAGUA	16/10/2018 14:49	16/10/2018 17:16	16/10/2018 14:49	16/10/2018 17:16	2,45	18	44,10	CHI
20181064765	SENADOR CANEDO	190059096	SENADOR CANEDO	16/10/2018 14:50	16/10/2018 19:11	16/10/2018 14:50	16/10/2018 19:11	4,35	1	4,35	DIA CRITICO
20181064784	BELA VISTA DE GOIAS	BV12011061	BELA VISTA S1	16/10/2018 14:52	16/10/2018 19:17	16/10/2018 14:52	16/10/2018 19:17	4,42	24	106,00	CHI
20181065535	GOIANIA	GN11002411	FERROVIARIO S1	16/10/2018 14:53	16/10/2018 19:28	16/10/2018 14:53	16/10/2018 19:28	4,58	53	242,92	CHI
20181064795	GOIANIA	12504154	ATLANTICO S1	16/10/2018 14:54	17/10/2018 11:11	16/10/2018 14:54	17/10/2018 11:11	20,28	1	20,28	CHI
20181064800	POSSE	IA21051354	IACIARA S1	16/10/2018 14:55	16/10/2018 18:19	16/10/2018 14:55	16/10/2018 18:19	3,40	1	3,40	DIA CRITICO
20181064903	GOIANIA	16558881	GOYA S1	16/10/2018 14:55	16/10/2018 16:56	16/10/2018 14:55	16/10/2018 16:56	2,02	1	2,02	CHI
20181064908	CACHOEIRA ALTA	1090006450	CACHOEIRA ALTA	16/10/2018 14:55	17/10/2018 12:13	16/10/2018 14:55	17/10/2018 12:13	21,30	1	21,30	CHI
20181064915	GOIANIA	10017584033	REAL S1	16/10/2018 14:56	17/10/2018 16:05	16/10/2018 14:56	17/10/2018 16:05	1,15	1	1,15	CHI
20181064923	SAO JOAO D ALIANCA	JL12146080	SAO JOAO D ALIANCA	16/10/2018 14:57	16/10/2018 16:47	16/10/2018 14:57	16/10/2018 16:47	1,83	3	5,50	CHI
20181065293	APARECIDA DE GOIANIA	AP11164487	INDEPENDENCIA S2	16/10/2018 14:57	16/10/2018 18:35	16/10/2018 14:57	16/10/2018 18:35	3,63	96	348,80	CHI
20181064926	FORMOSA	610103866	ITUIQUIRA	16/10/2018 14:58	16/10/2018 16:53	16/10/2018 14:58	16/10/2018 16:53	1,92	1	1,92	CHI
20181064927	GOIANIA	15998885	FERROVIARIO S1	16/10/2018 14:58	17/10/2018 17:11	16/10/2018 14:58	17/10/2018 17:11	2,22	1	2,22	CHI
20181064929	SILVANIA	SV21159737	VIANOPOLIS	16/10/2018 14:59	16/10/2018 18:18	16/10/2018 14:59	16/10/2018 18:18	3,32	1	3,32	CHI
20181064930	HIDROLANDIA	HD12372943	CEPAIGO S2	16/10/2018 14:59	16/10/2018 17:47	16/10/2018 14:59	16/10/2018 17:47	2,80	24	67,20	CHI
20181064946	JATAI	4010000728	JATAI S1	16/10/2018 15:00	17/10/2018 07:58	16/10/2018 15:00	17/10/2018 07:58	16,97	1	16,97	CHI
20181065397	GOIANIA	GN11383133	GOYA S1	16/10/2018 15:00	16/10/2018 18:36	16/10/2018 15:00	16/10/2018 18:36	3,60	8	28,80	CHI
20181064953	SENADOR CANEDO	SW11366024	SENADOR CANEDO	16/10/2018 15:02	17/10/2018 12:15	16/10/2018 15:02	17/10/2018 12:15	21,22	83	1760,98	DIA CRITICO
20181065821	GOIANIA	GN11286605	AEROPORTO S2	16/10/2018 15:02	17/10/2018 07:39	16/10/2018 15:02	17/10/2018 07:39	16,62	34	564,97	CHI
201810152550	SENADOR CANEDO	SW11338113	SENADOR CANEDO	16/10/2018 15:02	17/10/2018 09:30	16/10/2018 15:02	17/10/2018 09:30	18,47	120	2216,00	DIA CRITICO
20181064964	ACREUNA	EU11207093	ACREUNA	16/10/2018 15:03	16/10/2018 18:18	16/10/2018 15:03	16/10/2018 18:18	3,25	58	188,50	CHI
20181064967	CAMPO LIMPO	CV12252265	NEROPOLIS S1	16/10/2018 15:03	16/10/2018 18:12	16/10/2018 15:03	16/10/2018 18:12	3,15	2	6,30	CHI
20181065049	TRINDADE	TR12390006	GOYA S2	16/10/2018 15:03	16/10/2018 17:47	16/10/2018 15:03	16/10/2018 17:47	2,73	257	702,47	CHI
20181064983	APARECIDA DE GOIANIA	200164557	INDEPENDENCIA S1	16/10/2018 15:08	16/10/2018 17:41	16/10/2018 15:08	16/10/2018 17:41	2,55	1	2,55	CHI
20181064984	APARECIDA DE GOIANIA	200297545	INDEPENDENCIA S1	16/10/2018 15:08	16/10/2018 16:51	16/10/2018 15:08	16/10/2018 16:51	1,72	1	1,72	CHI
20181064996	GOIANIA	10024236550	CARAJAS	16/10/2018 15:10	17/10/2018 13:00	16/10/2018 15:10	17/10/2018 13:00	21,83	1	21,83	CHI
20181065199	GOIANIA	GN12070252	GOIANIA LESTE S3	16/10/2018 15:10	16/10/2018 18:42	16/10/2018 15:10	16/10/2018 18:42	3,53	1153	4073,93	DIA CRITICO
20181065015	APARECIDA DO RIO DOCE	3650012118	CACHOEIRA ALTA	16/10/2018 15:13	16/10/2018 20:48	16/10/2018 15:13	16/10/2018 20:48	5,58	1	5,58	CHI
20181067494	SENADOR CANEDO	SW12087575	GOIANIA LESTE S1	16/10/2018 15:13	17/10/2018 00:27	16/10/2018 15:13	17/10/2018 00:27	9,23	156	1440,40	DIA CRITICO
20181065018	ABADIANIA	AA21054448	ANAPOLIS UNIVERSITARIO S1	16/10/2018 15:14	17/10/2018 10:23	16/10/2018 15:14	17/10/2018 10:23	19,15	1	19,15	CHI
20181065033	PARAUNA	PU12301174	ACREUNA	16/10/2018 15:15	17/10/2018 10:14	16/10/2018 15:15	17/10/2018 10:14	18,98	12	227,80	CHI
20181065045	TRINDADE	10021404818	TRINDADE	16/10/2018 15:18	16/10/2018 18:20	16/10/2018 15:18	16/10/2018 18:20	3,03	1	3,03	CHI
20181065182	VILA PROPICIO	GE12196931	GOIANESIA S1	16/10/2018 15:20	16/10/2018 18:33	16/10/2018 15:20	16/10/2018 18:33	3,22	9	28,95	CHI
20181065623	ITAUCU	IX21378949	INHUMAS S1	16/10/2018 15:22	17/10/2018 10:36	16/10/2018 15:22	17/10/2018 10:36	19,23	2	38,47	CHI

20181065650	INHUMAS	IN21317330	INHUMAS S1	16/10/2018 15:22	16/10/2018 22:14	16/10/2018 15:22	16/10/2018 22:14	6,87	1	6,87	CHI
20181065074	APARECIDA DE GOIANIA	14767521	REAL S1	16/10/2018 15:24	16/10/2018 19:14	16/10/2018 15:24	16/10/2018 19:14	3,83	1	3,83	CHI
20181065150	INHUMAS	IN11012065	INHUMAS S2	16/10/2018 15:28	16/10/2018 18:53	16/10/2018 15:28	16/10/2018 18:53	3,42	114	389,50	CHI
20181065112	APARECIDA DE GOIANIA	AP21271215	CEPAIGO S1	16/10/2018 15:31	16/10/2018 20:59	16/10/2018 15:31	16/10/2018 20:59	5,47	1	5,47	DIA CRITICO
20181065248	GOIANIA	GN11168525	GOIANIA LESTE S3	16/10/2018 15:32	16/10/2018 19:10	16/10/2018 15:32	16/10/2018 19:10	3,63	111	403,30	DIA CRITICO
20181065126	SENADOR CANEDO	12354429	CEPAIGO S1	16/10/2018 15:33	17/10/2018 19:03	16/10/2018 15:33	17/10/2018 19:03	3,50	1	3,50	DIA CRITICO
20181065141	PETROLINA DE GOIAS	PG21116302	PETROLINA	16/10/2018 15:35	16/10/2018 17:03	16/10/2018 15:35	16/10/2018 17:03	1,47	2	2,93	DIA CRITICO
20181065155	SENADOR CANEDO	SW11373021	SENADOR CANEDO	16/10/2018 15:37	16/10/2018 22:17	16/10/2018 15:37	16/10/2018 22:17	6,67	72	480,00	DIA CRITICO
20181065209	APARECIDA DE GOIANIA	AP12326556	REAL S2	16/10/2018 15:37	16/10/2018 18:24	16/10/2018 15:37	16/10/2018 18:24	2,78	52	144,73	CHI
20181065165	GUAPO	GA11276669	GUAPO	16/10/2018 15:38	16/10/2018 18:54	16/10/2018 15:38	16/10/2018 18:54	3,27	1	3,27	CHI
20181065167	JESUPOLIS	PG12111252	PETROLINA	16/10/2018 15:38	16/10/2018 17:37	16/10/2018 15:38	16/10/2018 17:37	1,98	1	1,98	DIA CRITICO
20181065167	PETROLINA DE GOIAS	PG12111252	PETROLINA	16/10/2018 15:38	16/10/2018 17:37	16/10/2018 15:38	16/10/2018 17:37	1,98	27	53,55	DIA CRITICO
20181065175	GOIANIA	12531637	GOIANIA LESTE S1	16/10/2018 15:39	18/10/2018 15:12	16/10/2018 15:39	18/10/2018 15:12	23,55	1	23,55	DIA CRITICO
20181073532	SENADOR CANEDO	SW11198398	CEPAIGO S1	16/10/2018 15:39	17/10/2018 23:37	16/10/2018 15:39	17/10/2018 23:37	7,97	11	87,63	DIA CRITICO
20181065192	GOIANIA	12258362	GOIANIA LESTE S3	16/10/2018 15:43	17/10/2018 12:40	16/10/2018 15:43	17/10/2018 12:40	20,95	1	20,95	DIA CRITICO
20181067049	SANTA TEREZINHA DE GOIAS	SG12318464	SANTA TEREZINHA	16/10/2018 15:50	18/10/2018 03:25	16/10/2018 15:50	17/10/2018 15:19	23,48	8	187,87	CHI
20181067049	UIRAPURU	SG12318464	SANTA TEREZINHA	16/10/2018 15:50	18/10/2018 03:25	16/10/2018 15:50	17/10/2018 15:19	23,48	13	305,28	CHI
20181067049	SANTA TEREZINHA DE GOIAS	SG13372528	SANTA TEREZINHA	16/10/2018 15:50	18/10/2018 03:25	16/10/2018 15:50	17/10/2018 17:05	1,25	11	13,75	CHI
20181067049	CAMPOS VERDES	SG13363586	SANTA TEREZINHA	16/10/2018 15:50	18/10/2018 03:25	16/10/2018 15:50	18/10/2018 03:25	11,58	14	162,17	CHI
20181067049	SANTA TEREZINHA DE GOIAS	SG13363586	SANTA TEREZINHA	16/10/2018 15:50	18/10/2018 03:25	16/10/2018 15:50	18/10/2018 03:25	11,58	9	104,25	CHI
20181065285	ESTRELA DO NORTE	ET11282149	MARA ROSA	16/10/2018 15:51	16/10/2018 18:04	16/10/2018 15:51	16/10/2018 18:04	2,22	38	84,23	CHI
20181065396	SAO FRANCISCO DE GOIAS	SF21066074	SAO FRANCISCO DE GOIAS	16/10/2018 15:51	16/10/2018 21:59	16/10/2018 15:51	16/10/2018 21:05	5,23	2	10,47	CHI
20181065396	JESUPOLIS	SF12007210	SAO FRANCISCO DE GOIAS	16/10/2018 15:51	16/10/2018 21:59	16/10/2018 20:02	16/10/2018 21:59	1,95	25	48,75	CHI
20181065396	SAO FRANCISCO DE GOIAS	SF12007210	SAO FRANCISCO DE GOIAS	16/10/2018 15:51	16/10/2018 21:59	16/10/2018 20:02	16/10/2018 21:59	1,95	8	15,60	CHI
20181065242	GOIANESIA	550060250	GOIANESIA S2	16/10/2018 15:52	16/10/2018 18:12	16/10/2018 15:52	16/10/2018 18:12	2,33	1	2,33	CHI
20181065245	SAO FRANCISCO DE GOIAS	SF12335087	SAO FRANCISCO DE GOIAS	16/10/2018 15:52	17/10/2018 10:00	16/10/2018 15:52	17/10/2018 10:00	18,13	11	199,47	CHI
20181065253	JESUPOLIS	1960007686	SAO FRANCISCO DE GOIAS	16/10/2018 15:53	16/10/2018 18:22	16/10/2018 15:53	16/10/2018 18:22	2,48	1	2,48	CHI
20181064834	JATAI	JT21104686	JATAI S1	16/10/2018 15:54	18/10/2018 08:53	16/10/2018 15:54	18/10/2018 08:53	16,98	1	16,98	CHI
20181065262	DAMOLANDIA	DL12014118	INHUMAS S1	16/10/2018 15:54	17/10/2018 07:07	16/10/2018 15:54	17/10/2018 07:07	15,22	8	121,73	CHI
20181065269	SAO SIMAO	2240029876	CACHOEIRA ALTA	16/10/2018 15:55	16/10/2018 23:21	16/10/2018 15:55	16/10/2018 23:21	7,43	1	7,43	CHI
20181065273	MONTIVIDIU	MV21092246	RIO CLARO	16/10/2018 15:55	16/10/2018 19:30	16/10/2018 15:55	16/10/2018 19:30	3,58	6	21,50	CHI
20181065038	GOIANIA	GN11189701	CAMPINAS S1	16/10/2018 15:56	16/10/2018 17:24	16/10/2018 15:56	16/10/2018 17:24	1,47	71	104,13	CHI
20181066182	NIQUELANDIA	NQ12375605	URUACU	16/10/2018 15:56	17/10/2018 02:40	16/10/2018 15:56	17/10/2018 02:40	10,73	44	472,27	CHI
20181067136	GOIANIA	GN11001143	GOIANIA LESTE S1	16/10/2018 15:58	17/10/2018 07:29	16/10/2018 15:58	17/10/2018 07:29	15,52	108	1675,80	DIA CRITICO
20181065300	GUARANI DE GOIAS	IA12117792	IACIARA S1	16/10/2018 15:59	16/10/2018 22:20	16/10/2018 15:59	16/10/2018 22:20	6,35	18	114,30	DIA CRITICO
20181065300	IACIARA	IA12117792	IACIARA S1	16/10/2018 15:59	16/10/2018 22:20	16/10/2018 15:59	16/10/2018 22:20	6,35	24	152,40	DIA CRITICO
20181065300	SAO DOMINGOS	IA12117792	IACIARA S1	16/10/2018 15:59	16/10/2018 22:20	16/10/2018 15:59	16/10/2018 22:20	6,35	1	6,35	DIA CRITICO
20181065304	SAO SIMAO	2240011689	CACHOEIRA ALTA	16/10/2018 15:59	17/10/2018 00:04	16/10/2018 15:59	17/10/2018 00:04	8,08	1	8,08	CHI
20181065367	APARECIDA DE GOIANIA	AP11137660	ANHANGUERA	16/10/2018 15:59	16/10/2018 19:02	16/10/2018 15:59	16/10/2018 19:02	3,05	126	384,30	CHI
20181065755	CACHOEIRA DOURADA	CD11309942	CACHOEIRA DOURADA	16/10/2018 16:02	17/10/2018 00:24	16/10/2018 16:02	17/10/2018 00:24	8,37	105	878,50	CHI
20181065345	ACREUNA	EU21260860	ACREUNA	16/10/2018 16:03	16/10/2018 18:00	16/10/2018 16:03	16/10/2018 18:00	1,95	1	1,95	CHI
20181065348	PETROLINA DE GOIAS	PG12385569	PETROLINA	16/10/2018 16:03	16/10/2018 19:30	16/10/2018 16:03	16/10/2018 19:30	3,45	164	565,80	DIA CRITICO

20181065357	SAO LUIZ DO NORTE	SZ12330277	GOIANESIA S1	16/10/2018 16:04	17/10/2018 11:40	16/10/2018 16:04	17/10/2018 11:40	19,60	1	19,60	CHI
20181065360	GOIANESIA	GE21255959	GOIANESIA S2	16/10/2018 16:04	16/10/2018 22:19	16/10/2018 16:04	16/10/2018 22:19	6,25	1	6,25	CHI
20181065369	BOM JESUS DE GOIAS	BJ21062911	BOM JESUS DE GOIAS	16/10/2018 16:05	16/10/2018 18:22	16/10/2018 16:05	16/10/2018 18:22	2,28	1	2,28	CHI
20181066793	IVOLANDIA	IV12108126	IPORA	16/10/2018 16:05	17/10/2018 10:42	16/10/2018 16:05	17/10/2018 10:42	18,62	16	297,87	CHI
20181066793	PALESTINA DE GOIAS	IV12108126	IPORA	16/10/2018 16:05	17/10/2018 10:42	16/10/2018 16:05	17/10/2018 10:42	18,62	33	614,35	CHI
20181065377	INACIOLANDIA	ID12361052	QUIRINOPOLIS	16/10/2018 16:06	17/10/2018 08:57	16/10/2018 16:06	17/10/2018 08:57	16,85	4	67,40	CHI
20181065377	ITUMBIARA	ID12361052	QUIRINOPOLIS	16/10/2018 16:06	17/10/2018 08:57	16/10/2018 16:06	17/10/2018 08:57	16,85	1	16,85	CHI
20181065480	IPORA	IR12000018	IPORA	16/10/2018 16:06	17/10/2018 02:08	16/10/2018 16:06	17/10/2018 02:08	10,03	174	1745,80	CHI
20181065621	GOIANIA	GN11001921	GOIANIA LESTE S3	16/10/2018 16:06	16/10/2018 19:06	16/10/2018 16:06	16/10/2018 19:06	3,00	57	171,00	DIA CRITICO
20181065387	GOIANIA	GN11220960	MEIA PONTE	16/10/2018 16:07	17/10/2018 06:56	16/10/2018 16:07	17/10/2018 06:56	14,82	134	1985,43	CHI
20181065389	CAIAPONIA	CP12020902	PIRANHAS	16/10/2018 16:08	17/10/2018 18:42	16/10/2018 16:08	17/10/2018 18:42	2,57	3	7,70	CHI
20181065554	GOIANIA	GN12042155	GOIANIA LESTE S3	16/10/2018 16:08	16/10/2018 20:56	16/10/2018 16:08	16/10/2018 20:56	4,80	87	417,60	DIA CRITICO
20181065402	ARAGOIANIA	AO11271875	GUAPO	16/10/2018 16:09	16/10/2018 19:51	16/10/2018 16:09	16/10/2018 19:51	3,70	59	218,30	CHI
20181065407	PALMEIRAS DE GOIAS	PL21381359	PALMEIRAS	16/10/2018 16:10	16/10/2018 18:24	16/10/2018 16:10	16/10/2018 18:24	2,23	1	2,23	CHI
20181065482	PALMEIRAS DE GOIAS	PL11215478	PALMEIRAS	16/10/2018 16:12	17/10/2018 01:10	16/10/2018 16:12	17/10/2018 01:10	8,97	141	1264,30	CHI
201810152681	SENADOR CANEDO	10019305972	SENADOR CANEDO	16/10/2018 16:12	16/10/2018 19:01	16/10/2018 16:12	16/10/2018 19:01	2,82	1	2,82	DIA CRITICO
20181065428	GOIANESIA	GE12000280	GOIANESIA S2	16/10/2018 16:14	16/10/2018 20:43	16/10/2018 16:14	16/10/2018 20:43	4,48	9	40,35	CHI
20181065428	SANTA ISABEL	GE12000280	GOIANESIA S2	16/10/2018 16:14	16/10/2018 20:43	16/10/2018 16:14	16/10/2018 20:43	4,48	1	4,48	CHI
20181065436	GOIANIA	10422778	FERROVIARIO S2	16/10/2018 16:15	17/10/2018 17:12	16/10/2018 16:15	17/10/2018 17:12	0,95	1	0,95	CHI
20181065438	EDEIA	EA12160413	VICENTINOPOLIS	16/10/2018 16:16	17/10/2018 09:36	16/10/2018 16:16	17/10/2018 09:36	17,33	2	34,67	CHI
20181065152	CAIAPONIA	CP12265311	RIO CLARO	16/10/2018 16:18	16/10/2018 18:27	16/10/2018 16:18	16/10/2018 18:27	2,15	10	21,50	CHI
20181065453	LUZIANIA	10001493084	RIO VERMELHO	16/10/2018 16:19	16/10/2018 19:21	16/10/2018 16:19	16/10/2018 19:21	3,03	1	3,03	CHI
20181065455	CRISTALINA	KR21039242	CRISTALINA S1	16/10/2018 16:19	16/10/2018 22:07	16/10/2018 16:19	16/10/2018 22:07	5,80	1	5,80	CHI
20181065461	GUAPO	GA11276618	GUAPO	16/10/2018 16:20	16/10/2018 20:06	16/10/2018 16:20	16/10/2018 20:06	3,77	1	3,77	CHI
20181065466	ITABERAI	50097404	ITABERAI S2	16/10/2018 16:20	16/10/2018 21:59	16/10/2018 16:20	16/10/2018 21:59	5,65	1	5,65	CHI
20181065478	NEROPOLIS	NR21029249	NEROPOLIS S2	16/10/2018 16:22	16/10/2018 19:54	16/10/2018 16:22	16/10/2018 19:54	3,53	1	3,53	CHI
20181066869	AMORINOPOLIS	AM12000028	IPORA	16/10/2018 16:22	16/10/2018 22:20	16/10/2018 16:22	16/10/2018 22:20	5,97	5	29,83	CHI
20181065498	BOM JESUS DE GOIAS	BJ12007756	BOM JESUS DE GOIAS	16/10/2018 16:26	18/10/2018 19:01	16/10/2018 16:26	18/10/2018 19:01	2,58	2	5,17	CHI
20181065733	GUARAITA	GK12299432	ITAPURANGA	16/10/2018 16:26	16/10/2018 20:15	16/10/2018 16:26	16/10/2018 20:15	3,82	25	95,42	DIA CRITICO
20181065503	ITABERAI	IB21403719	ITABERAI S1	16/10/2018 16:27	17/10/2018 11:44	16/10/2018 16:27	17/10/2018 11:44	19,28	2	38,57	DIA CRITICO
20181065519	ITAPIRAPUA	1420006657	MATRINCHA	16/10/2018 16:27	16/10/2018 18:47	16/10/2018 16:27	16/10/2018 18:47	2,33	1	2,33	DIA CRITICO
20181065533	ITAGUARI	II11089946	ITABERAI S1	16/10/2018 16:28	16/10/2018 21:07	16/10/2018 16:28	16/10/2018 21:07	4,65	72	334,80	DIA CRITICO
20181065536	LUZIANIA	LZ12330544	MARAJOARA	16/10/2018 16:28	17/10/2018 12:46	16/10/2018 16:28	17/10/2018 12:46	20,30	8	162,40	CHI
20181065562	PALESTINA DE GOIAS	PY12396120	PALESTINA	16/10/2018 16:28	17/10/2018 17:41	16/10/2018 16:28	17/10/2018 17:41	1,22	12	14,60	CHI
20181065538	LUZIANIA	LZ21153846	MARAJOARA	16/10/2018 16:29	16/10/2018 22:01	16/10/2018 16:29	16/10/2018 22:01	5,53	2	11,07	CHI
20181065543	CACHOEIRA DOURADA	05210406	CACHOEIRA DOURADA	16/10/2018 16:29	16/10/2018 19:16	16/10/2018 16:29	16/10/2018 19:16	2,78	1	2,78	CHI
20181065543	ITUMBIARA	05210406	CACHOEIRA DOURADA	16/10/2018 16:29	16/10/2018 19:16	16/10/2018 16:29	16/10/2018 19:16	2,78	280	779,33	CHI
20181066033	JARAGUA	JA12040435	SAO FRANCISCO DE GOIAS	16/10/2018 16:29	17/10/2018 09:48	16/10/2018 16:29	17/10/2018 09:48	17,32	3	51,95	CHI
20181066033	JESUPOLIS	JA12040435	SAO FRANCISCO DE GOIAS	16/10/2018 16:29	17/10/2018 09:48	16/10/2018 16:29	17/10/2018 09:48	17,32	19	329,02	CHI
20181065608	INHUMAS	30187941	INHUMAS S1	16/10/2018 16:30	16/10/2018 22:18	16/10/2018 16:30	16/10/2018 22:18	5,80	1	5,80	CHI
20181065812	CEZARINA	VJ12378550	GUAPO	16/10/2018 16:30	16/10/2018 21:43	16/10/2018 16:30	16/10/2018 21:43	5,22	8	41,73	CHI
20181065812	VARJAO	VJ12378550	GUAPO	16/10/2018 16:30	16/10/2018 21:43	16/10/2018 16:30	16/10/2018 21:43	5,22	41	213,88	CHI

20181067186	IPORA	IR12207903	IPORA	16/10/2018 16:30	17/10/2018 03:02	16/10/2018 16:30	17/10/2018 03:02	10,53	2	21,07	CHI
20181065559	GOIANIA	15740675	REAL S1	16/10/2018 16:31	17/10/2018 09:56	16/10/2018 16:31	17/10/2018 09:56	17,42	1	17,42	CHI
20181065759	IPORA	IR12054766	IPORA	16/10/2018 16:31	17/10/2018 02:32	16/10/2018 16:31	17/10/2018 02:32	10,02	3	30,05	CHI
20181065571	DOVERLANDIA	DV12380848	CAIAPONIA	16/10/2018 16:32	17/10/2018 07:42	16/10/2018 16:32	17/10/2018 07:42	15,17	11	166,83	DIA CRITICO
20181066627	CAIAPONIA	CP12119387	CAIAPONIA	16/10/2018 16:32	17/10/2018 10:56	16/10/2018 16:32	17/10/2018 10:56	18,40	31	570,40	DIA CRITICO
20181065628	ITABERAI	II12217217	ITABERAI S1	16/10/2018 16:33	17/10/2018 12:10	16/10/2018 16:33	16/10/2018 23:58	7,42	2	14,83	DIA CRITICO
20181065628	ITAGUARI	II12217217	ITABERAI S1	16/10/2018 16:33	17/10/2018 12:10	16/10/2018 16:33	16/10/2018 23:58	7,42	18	133,50	DIA CRITICO
20181065628	TAQUARAL DE GOIAS	II12217217	ITABERAI S1	16/10/2018 16:33	17/10/2018 12:10	16/10/2018 16:33	16/10/2018 23:58	7,42	48	356,00	DIA CRITICO
20181065628	ITABERAI	II12217217	ITABERAI S1	16/10/2018 16:33	17/10/2018 12:10	17/10/2018 08:00	17/10/2018 10:40	2,67	2	5,33	DIA CRITICO
20181065628	ITAGUARI	II12217217	ITABERAI S1	16/10/2018 16:33	17/10/2018 12:10	17/10/2018 08:00	17/10/2018 10:40	2,67	18	48,00	DIA CRITICO
20181065628	TAQUARAL DE GOIAS	II12217217	ITABERAI S1	16/10/2018 16:33	17/10/2018 12:10	17/10/2018 08:00	17/10/2018 10:40	2,67	48	128,00	DIA CRITICO
20181065628	ITAGUARI	II12300400	ITABERAI S1	16/10/2018 16:33	17/10/2018 12:10	16/10/2018 16:33	17/10/2018 11:50	19,28	22	424,23	DIA CRITICO
20181065628	ITABERAI	II12220181	ITABERAI S1	16/10/2018 16:33	17/10/2018 12:10	16/10/2018 16:33	17/10/2018 12:10	19,62	21	411,95	DIA CRITICO
20181065628	ITAGUARI	II12220181	ITABERAI S1	16/10/2018 16:33	17/10/2018 12:10	16/10/2018 16:33	17/10/2018 12:10	19,62	2	39,23	DIA CRITICO
201810152587	GOIANIA	10002787928	FERROVIARIO S1	16/10/2018 16:33	17/10/2018 06:15	16/10/2018 16:33	17/10/2018 06:15	13,70	1	13,70	CHI
20181065619	BRITANIA	BT10400610	BRITANIA	16/10/2018 16:35	17/10/2018 18:30	16/10/2018 16:35	17/10/2018 09:45	17,17	5	85,83	CHI
20181065619	BRITANIA	BT12020168	BRITANIA	16/10/2018 16:35	17/10/2018 18:30	16/10/2018 16:35	17/10/2018 13:04	20,48	25	512,08	CHI
20181065619	BRITANIA	BT12020168	BRITANIA	16/10/2018 16:35	17/10/2018 18:30	16/10/2018 16:35	17/10/2018 17:14	0,65	87	56,55	CHI
20181065619	BRITANIA	BT12055124	BRITANIA	16/10/2018 16:35	17/10/2018 18:30	17/10/2018 14:13	17/10/2018 17:14	3,02	5	15,08	CHI
20181065619	BRITANIA	BT13018583	BRITANIA	16/10/2018 16:35	17/10/2018 18:30	16/10/2018 16:35	17/10/2018 18:30	1,92	46	88,17	CHI
20181065616	OUIDOR	2180013973	CATALAO S1	16/10/2018 16:37	16/10/2018 18:36	16/10/2018 16:37	16/10/2018 18:36	1,98	1	1,98	CHI
20181065626	CEZARINA	CZ12312439	CEZARINA	16/10/2018 16:38	16/10/2018 22:13	16/10/2018 16:38	16/10/2018 22:13	5,58	52	290,33	CHI
20181065626	INDIARA	CZ12312439	CEZARINA	16/10/2018 16:38	16/10/2018 22:13	16/10/2018 16:38	16/10/2018 22:13	5,58	39	217,75	CHI
20181066055	JATAI	JT12184194	JATAI S1	16/10/2018 16:38	16/10/2018 23:16	16/10/2018 16:38	16/10/2018 23:16	6,63	11	72,97	CHI
20181065633	CACHOEIRA DOURADA	CD12190755	CACHOEIRA DOURADA	16/10/2018 16:39	16/10/2018 20:14	16/10/2018 16:39	16/10/2018 20:14	3,58	62	222,17	CHI
20181065655	ORIZONA	VN12103013	VIANOPOLIS	16/10/2018 16:39	17/10/2018 01:17	16/10/2018 16:39	17/10/2018 01:17	8,63	3	25,90	CHI
20181065655	VIANOPOLIS	VN12103013	VIANOPOLIS	16/10/2018 16:39	17/10/2018 01:17	16/10/2018 16:39	17/10/2018 01:17	8,63	37	319,43	CHI
20181068610	EDEIA	EA12237745	EDEIA	16/10/2018 16:39	17/10/2018 12:26	16/10/2018 16:39	17/10/2018 12:26	19,78	9	178,05	CHI
20181065648	APARECIDA DE GOIANIA	200002193	CEPAIGO S1	16/10/2018 16:40	16/10/2018 19:34	16/10/2018 16:40	16/10/2018 19:34	2,90	1	2,90	DIA CRITICO
20181066318	JUSSARA	JR11009930	JUSSARA	16/10/2018 16:40	17/10/2018 02:42	16/10/2018 16:40	17/10/2018 02:42	10,03	132	1324,40	DIA CRITICO
20181065656	CACHOEIRA ALTA	CA12071521	CACHOEIRA ALTA	16/10/2018 16:42	17/10/2018 09:05	16/10/2018 16:42	17/10/2018 09:05	16,38	1	16,38	CHI
20181066681	JANDAIA	PL12205904	PALMEIRAS	16/10/2018 16:43	17/10/2018 07:31	16/10/2018 16:43	17/10/2018 07:31	14,80	1	14,80	CHI
20181066681	PALMEIRAS DE GOIAS	PL12205904	PALMEIRAS	16/10/2018 16:43	17/10/2018 07:31	16/10/2018 16:43	17/10/2018 07:31	14,80	53	784,40	CHI
20181065668	SENADOR CANEDO	SW11373028	SENADOR CANEDO	16/10/2018 16:44	16/10/2018 22:25	16/10/2018 16:44	16/10/2018 22:25	5,68	113	642,22	DIA CRITICO
20181065947	SAO FRANCISCO DE GOIAS	SF12297998	SAO FRANCISCO DE GOIAS	16/10/2018 16:44	17/10/2018 07:18	16/10/2018 16:44	17/10/2018 07:18	14,57	90	1311,00	CHI
201810152432	BOM JARDIM DE GOIAS	BM12070982	BOM JARDIM	16/10/2018 16:44	17/10/2018 10:15	16/10/2018 16:44	17/10/2018 10:15	17,52	5	87,58	CHI
20181065687	FAZENDA NOVA	JR12139962	JUSSARA	16/10/2018 16:47	16/10/2018 23:35	16/10/2018 16:47	16/10/2018 23:35	6,80	7	47,60	DIA CRITICO
20181065687	JUSSARA	JR12139962	JUSSARA	16/10/2018 16:47	16/10/2018 23:35	16/10/2018 16:47	16/10/2018 23:35	6,80	134	911,20	DIA CRITICO
20181065690	AMORINOPOLIS	AM12227900	IPORA	16/10/2018 16:48	17/10/2018 22:44	16/10/2018 16:48	17/10/2018 22:44	5,93	1	5,93	CHI
20181065695	BELA VISTA DE GOIAS	10001274242	BELA VISTA S2	16/10/2018 16:49	18/10/2018 09:24	16/10/2018 16:49	18/10/2018 09:24	16,58	1	16,58	CHI
20181065698	GOIANIA	10766054	ATLANTICO S1	16/10/2018 16:49	17/10/2018 07:19	16/10/2018 16:49	17/10/2018 07:19	14,50	1	14,50	CHI
20181066082	JUSSARA	JR12198793	JUSSARA	16/10/2018 16:49	17/10/2018 03:42	16/10/2018 16:49	17/10/2018 03:42	10,88	84	914,20	DIA CRITICO

20181066828	JANDAIA	JD12008638	PALMEIRAS	16/10/2018 16:49	17/10/2018 00:47	16/10/2018 16:49	17/10/2018 00:47	7,97	92	732,93	CHI
20181066828	PALMEIRAS DE GOIAS	JD12008638	PALMEIRAS	16/10/2018 16:49	17/10/2018 00:47	16/10/2018 16:49	17/10/2018 00:47	7,97	59	470,03	CHI
20181066828	PALMINOPOLIS	JD12008638	PALMEIRAS	16/10/2018 16:49	17/10/2018 00:47	16/10/2018 16:49	17/10/2018 00:47	7,97	15	119,50	CHI
20181066828	JANDAIA	00190224	PALMEIRAS	16/10/2018 16:49	17/10/2018 00:47	16/10/2018 22:35	17/10/2018 00:47	2,20	823	1810,60	CHI
20181065703	GOIANIA	12223906	MEIA PONTE	16/10/2018 16:50	17/10/2018 10:10	16/10/2018 16:50	17/10/2018 10:10	17,33	1	17,33	CHI
20181065790	GOIANIA	GN11002631	CAMPINAS S1	16/10/2018 16:51	17/10/2018 07:29	16/10/2018 16:51	17/10/2018 07:29	14,63	152	2224,27	CHI
20181065830	NAZARIO	NZ12000021	ANICUNS	16/10/2018 16:51	16/10/2018 19:58	16/10/2018 16:51	16/10/2018 19:58	3,12	2	6,23	CHI
20181065830	PALMEIRAS DE GOIAS	NZ12000021	ANICUNS	16/10/2018 16:51	16/10/2018 19:58	16/10/2018 16:51	16/10/2018 19:58	3,12	19	59,22	CHI
20181065728	BOM JARDIM DE GOIAS	BM11003644	BOM JARDIM	16/10/2018 16:53	16/10/2018 23:20	16/10/2018 16:53	16/10/2018 23:20	6,45	132	851,40	CHI
20181065739	CRISTALINA	KR21237857	CRISTALINA S1	16/10/2018 16:54	18/10/2018 09:50	16/10/2018 16:54	18/10/2018 09:50	16,93	1	16,93	CHI
20181065744	CACHOEIRA ALTA	CA12296035	CACHOEIRA ALTA	16/10/2018 16:54	16/10/2018 22:44	16/10/2018 16:54	16/10/2018 22:44	5,83	331	1930,83	CHI
20181065744	CACU	CA12296035	CACHOEIRA ALTA	16/10/2018 16:54	16/10/2018 22:44	16/10/2018 16:54	16/10/2018 22:44	5,83	53	309,17	CHI
20181065744	ITARUMA	CA12296035	CACHOEIRA ALTA	16/10/2018 16:54	16/10/2018 22:44	16/10/2018 16:54	16/10/2018 22:44	5,83	6	35,00	CHI
20181065746	GOIANIA	12156980	GOYA S2	16/10/2018 16:54	17/10/2018 08:45	16/10/2018 16:54	17/10/2018 08:45	15,85	1	15,85	CHI
20181066196	JARAGUA	JA12025642	ITABERAI S1	16/10/2018 16:54	17/10/2018 08:45	16/10/2018 16:54	17/10/2018 08:45	15,85	60	951,00	DIA CRITICO
20181065748	ACREUNA	EU11000009	ACREUNA	16/10/2018 16:55	16/10/2018 19:23	16/10/2018 16:55	16/10/2018 19:23	2,47	45	111,00	CHI
20181067045	EDEIA	EA12160410	VICENTINOPOLIS	16/10/2018 16:56	17/10/2018 11:08	16/10/2018 16:56	17/10/2018 09:29	16,55	22	364,10	CHI
20181067045	EDEIA	EA12160410	VICENTINOPOLIS	16/10/2018 16:56	17/10/2018 11:08	16/10/2018 16:56	17/10/2018 11:08	18,20	3	54,60	CHI
20181065344	MORRINHOS	O1240424	MORRINHOS	16/10/2018 16:57	16/10/2018 22:35	16/10/2018 16:57	16/10/2018 18:06	1,15	6	6,90	CHI
20181065344	MORRINHOS	MR13269279	MORRINHOS	16/10/2018 16:57	16/10/2018 22:35	16/10/2018 16:57	16/10/2018 18:20	1,38	1	1,38	CHI
20181065344	MORRINHOS	O1240424	MORRINHOS	16/10/2018 16:57	16/10/2018 22:35	16/10/2018 20:43	16/10/2018 20:53	0,17	8	1,33	CHI
20181065344	MORRINHOS	MR13269281	MORRINHOS	16/10/2018 16:57	16/10/2018 22:35	16/10/2018 16:57	16/10/2018 22:19	5,37	5	26,83	CHI
20181065344	MORRINHOS	O1240424	MORRINHOS	16/10/2018 16:57	16/10/2018 22:35	16/10/2018 20:43	16/10/2018 22:19	1,60	1	1,60	CHI
20181065344	MAIRIPOTABA	O1240424	MORRINHOS	16/10/2018 16:57	16/10/2018 22:35	16/10/2018 16:57	16/10/2018 22:35	5,63	9	50,70	CHI
20181065344	MORRINHOS	O1240424	MORRINHOS	16/10/2018 16:57	16/10/2018 22:35	16/10/2018 16:57	16/10/2018 22:35	5,63	136	766,13	CHI
20181065344	MORRINHOS	O1240424	MORRINHOS	16/10/2018 16:57	16/10/2018 22:35	16/10/2018 16:57	16/10/2018 22:35	5,63	1	5,63	CHI
20181065344	PIRACANJUBA	O1240424	MORRINHOS	16/10/2018 16:57	16/10/2018 22:35	16/10/2018 16:57	16/10/2018 22:35	5,63	65	366,17	CHI
20181065344	PIRACANJUBA	O1240424	MORRINHOS	16/10/2018 16:57	16/10/2018 22:35	16/10/2018 16:57	16/10/2018 22:35	5,63	2	11,27	CHI
20181065344	PIRACANJUBA	MR13269164	MORRINHOS	16/10/2018 16:57	16/10/2018 22:35	16/10/2018 16:57	16/10/2018 22:35	5,63	3	16,90	CHI
20181065344	PONTALINA	O1240424	MORRINHOS	16/10/2018 16:57	16/10/2018 22:35	16/10/2018 16:57	16/10/2018 22:35	5,63	11	61,97	CHI
20181065769	ITAUCU	IX21325123	INHUMAS S1	16/10/2018 16:57	16/10/2018 23:43	16/10/2018 16:57	16/10/2018 23:43	6,77	2	13,53	CHI
20181067113	GOIANIA	GN12054893	CAMPINAS S1	16/10/2018 16:57	16/10/2018 23:11	16/10/2018 16:57	16/10/2018 23:11	6,23	272	1695,47	CHI
20181065773	VALPARAISO DE GOIAS	10007560271	MARAJOARA	16/10/2018 16:58	16/10/2018 19:49	16/10/2018 16:58	16/10/2018 19:49	2,85	1	2,85	CHI
20181065776	CAIAPONIA	CP12269004	CAIAPONIA	16/10/2018 16:58	16/10/2018 23:04	16/10/2018 16:58	16/10/2018 23:04	6,10	4	24,40	DIA CRITICO
20181065799	ITAPIRAPUA	IU11294835	MATRINCHA	16/10/2018 16:58	16/10/2018 21:51	16/10/2018 16:58	16/10/2018 21:51	4,88	73	356,48	DIA CRITICO
20181065788	BOM JARDIM DE GOIAS	BM12065725	BOM JARDIM	16/10/2018 16:59	17/10/2018 16:26	16/10/2018 16:59	17/10/2018 16:26	23,45	101	2368,45	CHI
20181065788	PIRANHAS	BM12065725	BOM JARDIM	16/10/2018 16:59	17/10/2018 16:26	16/10/2018 16:59	17/10/2018 16:26	23,45	9	211,05	CHI
20181065788	BOM JARDIM DE GOIAS	BM12065600LD	BOM JARDIM	16/10/2018 16:59	17/10/2018 16:26	17/10/2018 13:00	17/10/2018 16:26	3,43	133	456,63	CHI
20181065788	PIRANHAS	BM12065600LD	BOM JARDIM	16/10/2018 16:59	17/10/2018 16:26	17/10/2018 13:00	17/10/2018 16:26	3,43	23	78,97	CHI
20181065795	QUIRINOPOLIS	QI12384049	BOM JESUS DE GOIAS	16/10/2018 17:00	17/10/2018 11:57	16/10/2018 17:00	17/10/2018 11:57	18,95	3	56,85	CHI
20181065901	AMORINOPOLIS	IV12165613	IPORA	16/10/2018 17:00	17/10/2018 15:15	16/10/2018 17:00	17/10/2018 15:15	22,25	6	133,50	CHI
20181065901	IVOLANDIA	IV12165613	IPORA	16/10/2018 17:00	17/10/2018 15:15	16/10/2018 17:00	17/10/2018 15:15	22,25	6	133,50	CHI

20181065908	APARECIDA DE GOIANIA	AP12000218	CEPAIGO S1	16/10/2018 17:01	16/10/2018 20:46	16/10/2018 17:01	16/10/2018 20:46	3,75	1	3,75	DIA CRITICO
20181065920	LUZIANIA	LZ12390041	CRISTALINA S2	16/10/2018 17:02	16/10/2018 23:09	16/10/2018 17:02	16/10/2018 23:09	6,12	9	55,05	CHI
20181065923	NOVO BRASIL	NB12378881	JUSSARA	16/10/2018 17:03	16/10/2018 23:03	16/10/2018 17:03	16/10/2018 23:03	6,00	13	78,00	DIA CRITICO
20181065924	GOIANIA	10153007	GOIANIA LESTE S1	16/10/2018 17:03	18/10/2018 15:25	16/10/2018 17:03	18/10/2018 15:25	22,37	1	22,37	DIA CRITICO
20181066159	SENADOR CANEDO	SW11104452	SENADOR CANEDO	16/10/2018 17:03	17/10/2018 01:20	16/10/2018 17:03	17/10/2018 01:20	8,28	182	1507,57	DIA CRITICO
20181065927	LUZIANIA	LZ21161310	MARAJOARA	16/10/2018 17:04	16/10/2018 20:54	16/10/2018 17:04	16/10/2018 20:54	3,83	1	3,83	CHI
20181065929	CAIAPONIA	CP12020896	PIRANHAS	16/10/2018 17:04	17/10/2018 08:25	16/10/2018 17:04	17/10/2018 08:25	15,35	8	122,80	CHI
20181065930	CAIAPONIA	PH12079501	PIRANHAS	16/10/2018 17:04	18/10/2018 00:18	16/10/2018 17:04	18/10/2018 00:18	7,23	7	50,63	CHI
20181065930	PIRANHAS	PH12079501	PIRANHAS	16/10/2018 17:04	18/10/2018 00:18	16/10/2018 17:04	18/10/2018 00:18	7,23	2	14,47	CHI
20181065931	APARECIDA DE GOIANIA	14857935	REAL S1	16/10/2018 17:04	16/10/2018 19:55	16/10/2018 17:04	16/10/2018 19:55	2,85	1	2,85	CHI
20181066051	INACIOLANDIA	ID12306349	CACHOEIRA DOURADA	16/10/2018 17:05	17/10/2018 10:04	16/10/2018 17:05	17/10/2018 10:04	16,98	86	1460,57	CHI
20181064861	CHAPADAO DO CEU	02430424	CHAPADAO DO CEU	16/10/2018 17:06	16/10/2018 19:53	16/10/2018 17:06	16/10/2018 18:39	1,55	10	15,50	CHI
20181064861	CHAPADAO DO CEU	02430424	CHAPADAO DO CEU	16/10/2018 17:06	16/10/2018 19:53	16/10/2018 17:06	16/10/2018 19:08	2,03	45	91,50	CHI
20181064861	CHAPADAO DO CEU	02430424	CHAPADAO DO CEU	16/10/2018 17:06	16/10/2018 19:53	16/10/2018 18:42	16/10/2018 19:08	0,43	10	4,33	CHI
20181064861	CHAPADAO DO CEU	02430424	CHAPADAO DO CEU	16/10/2018 17:06	16/10/2018 19:53	16/10/2018 17:06	16/10/2018 19:53	2,78	27	75,15	CHI
20181065941	JUSSARA	JR11378801	JUSSARA	16/10/2018 17:06	17/10/2018 00:36	16/10/2018 17:06	17/10/2018 00:36	7,50	26	195,00	DIA CRITICO
20181065393	FIRMINOPOLIS	FR11076439	FIRMINOPOLIS S1	16/10/2018 17:08	16/10/2018 17:45	16/10/2018 17:08	16/10/2018 17:45	0,62	84	51,80	CHI
20181065959	ITAPIRAPUA	IU21089772	MATRINCHA	16/10/2018 17:09	16/10/2018 19:58	16/10/2018 17:09	16/10/2018 19:58	2,82	1	2,82	DIA CRITICO
20181065960	GOUVELANDIA	GB12135923	QUIRINOPOLIS	16/10/2018 17:09	17/10/2018 01:04	16/10/2018 17:09	17/10/2018 01:04	7,92	8	63,33	CHI
20181065960	QUIRINOPOLIS	GB12135923	QUIRINOPOLIS	16/10/2018 17:09	17/10/2018 01:04	16/10/2018 17:09	17/10/2018 01:04	7,92	4	31,67	CHI
20181065963	CIDADE OCIDENTAL	10017558997	MARAJOARA	16/10/2018 17:09	16/10/2018 20:46	16/10/2018 17:09	16/10/2018 20:46	3,62	1	3,62	CHI
20181065967	JARAGUA	JA11246362	JARAGUA	16/10/2018 17:10	16/10/2018 19:47	16/10/2018 17:10	16/10/2018 19:47	2,62	73	191,02	CHI
20181064860	CHAPADAO DO CEU	DJ12303887	CHAPADAO DO CEU	16/10/2018 17:11	17/10/2018 09:55	16/10/2018 17:11	17/10/2018 09:55	16,73	78	1305,20	CHI
20181065973	PARAUNA	PU21037049	FIRMINOPOLIS S2	16/10/2018 17:11	18/10/2018 07:57	16/10/2018 17:11	18/10/2018 07:57	14,77	1	14,77	CHI
20181065979	JATAI	JT12034816	JATAI S3	16/10/2018 17:12	18/10/2018 07:40	16/10/2018 17:12	18/10/2018 07:40	14,47	3	43,40	CHI
20181065987	IPORA	IR21007870	IPORA	16/10/2018 17:13	17/10/2018 11:05	16/10/2018 17:13	17/10/2018 11:05	17,87	2	35,73	CHI
20181066012	BOM JESUS DE GOIAS	BJ11222411	BOM JESUS DE GOIAS	16/10/2018 17:14	16/10/2018 20:38	16/10/2018 17:14	16/10/2018 20:38	3,40	68	231,20	CHI
20181067641	ITAPURANGA	IK12220544	ITAPURANGA	16/10/2018 17:14	16/10/2018 22:31	16/10/2018 17:14	16/10/2018 22:31	5,28	27	142,65	DIA CRITICO
20181066119	FAZENDA NOVA	NB12117282	JUSSARA	16/10/2018 17:16	17/10/2018 04:20	16/10/2018 17:16	17/10/2018 04:20	11,07	1	11,07	DIA CRITICO
20181066119	JUSSARA	NB12117282	JUSSARA	16/10/2018 17:16	17/10/2018 04:20	16/10/2018 17:16	17/10/2018 04:20	11,07	1	11,07	DIA CRITICO
20181066119	NOVO BRASIL	NB12117282	JUSSARA	16/10/2018 17:16	17/10/2018 04:20	16/10/2018 17:16	17/10/2018 04:20	11,07	13	143,87	DIA CRITICO
20181066011	GOIANESIA	GE12000099	GOIANESIA S1	16/10/2018 17:17	17/10/2018 12:57	16/10/2018 17:17	17/10/2018 12:57	19,67	3	59,00	CHI
20181066014	LUZIANIA	LZ12372287	CRISTALINA S2	16/10/2018 17:17	17/10/2018 13:10	16/10/2018 17:17	17/10/2018 13:10	19,88	13	258,48	CHI
20181063661	CAIAPONIA	CP12184786	CAIAPONIA	16/10/2018 17:19	17/10/2018 10:11	16/10/2018 17:19	17/10/2018 10:11	16,87	35	590,33	DIA CRITICO
20181063661	DOVERLANDIA	CP12184786	CAIAPONIA	16/10/2018 17:19	17/10/2018 10:11	16/10/2018 17:19	17/10/2018 10:11	16,87	1	16,87	DIA CRITICO
20181066027	CAMPO LIMPO	AN21258685	NEROPOLIS S1	16/10/2018 17:19	16/10/2018 19:52	16/10/2018 17:19	16/10/2018 19:52	2,55	2	5,10	CHI
20181066169	GOIANIRA	GR12275310	MEIA PONTE	16/10/2018 17:19	17/10/2018 08:20	16/10/2018 17:19	17/10/2018 08:20	15,02	96	1441,60	CHI
20181066038	CAIAPONIA	PH21158575	PIRANHAS	16/10/2018 17:20	18/10/2018 13:28	16/10/2018 17:20	18/10/2018 13:28	20,13	2	40,27	CHI
20181066652	GOIANIA	GN21052496	GOIANIA LESTE S1	16/10/2018 17:21	16/10/2018 20:48	16/10/2018 17:21	16/10/2018 20:48	3,45	46	158,70	DIA CRITICO
20181066870	SENADOR CANEDO	SW11246299	SENADOR CANEDO	16/10/2018 17:21	17/10/2018 13:28	16/10/2018 17:21	17/10/2018 13:28	20,12	129	2595,05	DIA CRITICO
20181066053	GOIANESIA	GE12382836	GOIANESIA S2	16/10/2018 17:22	17/10/2018 07:11	16/10/2018 17:22	17/10/2018 07:11	13,82	4	55,27	CHI
20181065883	GOIANIA	GN11002166	GOIANIA LESTE S1	16/10/2018 17:23	16/10/2018 20:37	16/10/2018 17:23	16/10/2018 20:37	3,23	65	210,17	DIA CRITICO

20181066066	ITAGUARI	II11068201	ITABERAI S1	16/10/2018 17:23	16/10/2018 21:45	16/10/2018 17:23	16/10/2018 21:45	4,37	132	576,40	DIA CRITICO
20181066068	GOIANIA	GR21018494	MEIA PONTE	16/10/2018 17:23	17/10/2018 09:42	16/10/2018 17:23	17/10/2018 09:42	16,32	1	16,32	CHI
20181066071	GOIANIA	10964113	CAMPINAS S1	16/10/2018 17:24	17/10/2018 17:40	16/10/2018 17:24	17/10/2018 17:40	0,27	1	0,27	CHI
20181066075	LUZIANIA	LZ21230081	MARAJOARA	16/10/2018 17:24	16/10/2018 20:48	16/10/2018 17:24	16/10/2018 20:48	3,40	1	3,40	CHI
20181066079	GOIANIA	GN11167772	FERROVIARIO S1	16/10/2018 17:24	16/10/2018 20:22	16/10/2018 17:24	16/10/2018 20:22	2,97	89	264,03	CHI
20181066080	PIRANHAS	PH12204960	PIRANHAS	16/10/2018 17:24	16/10/2018 23:04	16/10/2018 17:24	16/10/2018 23:04	5,67	1	5,67	CHI
20181066085	ALEXANIA	10007372610	ALEXANIA	16/10/2018 17:24	16/10/2018 19:55	16/10/2018 17:24	16/10/2018 19:55	2,52	1	2,52	CHI
20181066497	JATAI	JT11104549	JATAI S3	16/10/2018 17:25	17/10/2018 01:11	16/10/2018 17:25	17/10/2018 01:11	7,77	128	994,13	CHI
20181067491	PALMEIRAS DE GOIAS	03000216	FIRMINOPOLIS S2	16/10/2018 17:25	17/10/2018 01:00	16/10/2018 17:25	17/10/2018 01:00	7,58	2	15,17	CHI
20181067491	PALMINOPOLIS	03000216	FIRMINOPOLIS S2	16/10/2018 17:25	17/10/2018 01:00	16/10/2018 17:25	17/10/2018 01:00	7,58	1	7,58	CHI
20181067491	TURVANIA	03000216	FIRMINOPOLIS S2	16/10/2018 17:25	17/10/2018 01:00	16/10/2018 17:25	17/10/2018 01:00	7,58	350	2654,17	CHI
20181066212	BOM JARDIM DE GOIAS	BM21184277	BOM JARDIM	16/10/2018 17:29	17/10/2018 18:44	16/10/2018 17:29	17/10/2018 18:44	1,25	1	1,25	CHI
20181066214	JATAI	JT12378114	JATAI S3	16/10/2018 17:29	17/10/2018 20:19	16/10/2018 17:29	17/10/2018 20:19	2,83	5	14,17	CHI
20181066230	JATAI	290079974	JATAI S2	16/10/2018 17:30	17/10/2018 14:27	16/10/2018 17:30	17/10/2018 14:27	20,95	1	20,95	CHI
20181066878	GOIANIA	GN11090105	REAL S1	16/10/2018 17:30	16/10/2018 22:18	16/10/2018 17:30	16/10/2018 22:18	4,80	61	292,80	CHI
20181066693	ITAUCU	SR12200260	INHUMAS S1	16/10/2018 17:31	16/10/2018 21:18	16/10/2018 17:31	16/10/2018 21:18	3,78	1	3,78	CHI
20181066693	PETROLINA DE GOIAS	SR12200260	INHUMAS S1	16/10/2018 17:31	16/10/2018 21:18	16/10/2018 17:31	16/10/2018 21:18	3,78	1	3,78	CHI
20181066693	SANTA ROSA DE GOIAS	SR12200260	INHUMAS S1	16/10/2018 17:31	16/10/2018 21:18	16/10/2018 17:31	16/10/2018 21:18	3,78	22	83,23	CHI
20181066244	CASTELANDIA	DM12213277	RIO DOS BOIS	16/10/2018 17:32	17/10/2018 16:30	16/10/2018 17:32	16/10/2018 19:30	1,97	1404	2761,20	CHI
20181066244	BOM JESUS DE GOIAS	DM12030760	RIO DOS BOIS	16/10/2018 17:32	17/10/2018 16:30	16/10/2018 17:32	17/10/2018 01:10	7,63	17	129,77	CHI
20181066244	CASTELANDIA	DM12030760	RIO DOS BOIS	16/10/2018 17:32	17/10/2018 16:30	16/10/2018 17:32	17/10/2018 01:10	7,63	60	458,00	CHI
20181066244	MAURILANDIA	DM12030760	RIO DOS BOIS	16/10/2018 17:32	17/10/2018 16:30	16/10/2018 17:32	17/10/2018 01:10	7,63	1	7,63	CHI
20181066244	PORTEIRAO	DM12030760	RIO DOS BOIS	16/10/2018 17:32	17/10/2018 16:30	16/10/2018 17:32	17/10/2018 01:10	7,63	4	30,53	CHI
20181066244	PORTEIRAO	CL12000190	RIO DOS BOIS	16/10/2018 17:32	17/10/2018 16:30	17/10/2018 14:21	17/10/2018 16:15	1,90	3	5,70	CHI
20181066244	BOM JESUS DE GOIAS	CL13222354	RIO DOS BOIS	16/10/2018 17:32	17/10/2018 16:30	16/10/2018 17:32	17/10/2018 16:30	22,97	4	91,87	CHI
20181066244	GOIATUBA	CL13222354	RIO DOS BOIS	16/10/2018 17:32	17/10/2018 16:30	16/10/2018 17:32	17/10/2018 16:30	22,97	22	505,27	CHI
20181066244	PORTEIRAO	CL13222354	RIO DOS BOIS	16/10/2018 17:32	17/10/2018 16:30	16/10/2018 17:32	17/10/2018 16:30	22,97	3	68,90	CHI
20181066245	JUSSARA	JR12229982	JUSSARA	16/10/2018 17:32	17/10/2018 01:07	16/10/2018 17:32	17/10/2018 01:07	7,58	6	45,50	DIA CRITICO
20181066250	PIRANHAS	PH12215262	PIRANHAS	16/10/2018 17:32	16/10/2018 21:49	16/10/2018 17:32	16/10/2018 21:49	4,28	6	25,70	CHI
20181066263	TRINDADE	10017501880	GOYA S2	16/10/2018 17:33	16/10/2018 20:50	16/10/2018 17:33	16/10/2018 20:50	3,28	1	3,28	CHI
20181066336	SANTA HELENA DE GOIAS	RV12384584	SANTA HELENA S1	16/10/2018 17:33	16/10/2018 22:54	16/10/2018 17:33	16/10/2018 22:54	5,35	2	10,70	CHI
20181066677	NOVO BRASIL	NB11089958	JUSSARA	16/10/2018 17:34	17/10/2018 03:25	16/10/2018 17:34	17/10/2018 03:25	9,85	95	935,75	DIA CRITICO
20181066276	CRISTALINA	KR21385140	CRISTALINA S1	16/10/2018 17:35	16/10/2018 21:32	16/10/2018 17:35	16/10/2018 21:32	3,95	1	3,95	CHI
20181066560	JUSSARA	JR12018711	JUSSARA	16/10/2018 17:35	17/10/2018 02:59	16/10/2018 17:35	17/10/2018 02:59	9,40	57	535,80	DIA CRITICO
20181067185	PETROLINA DE GOIAS	PV12302405	SAO FRANCISCO DE GOIAS	16/10/2018 17:35	16/10/2018 21:33	16/10/2018 17:35	16/10/2018 21:33	3,97	5	19,83	CHI
20181067185	SAO FRANCISCO DE GOIAS	PV12302405	SAO FRANCISCO DE GOIAS	16/10/2018 17:35	16/10/2018 21:33	16/10/2018 17:35	16/10/2018 21:33	3,97	22	87,27	CHI
20181066021	NOVO GAMA	NJ11201167	PACAEMBU	16/10/2018 17:36	16/10/2018 20:30	16/10/2018 17:36	16/10/2018 20:30	2,90	46	133,40	CHI
20181067127	HEITORAI	HE12220534	ITAPURANGA	16/10/2018 17:37	17/10/2018 18:13	16/10/2018 17:37	17/10/2018 18:13	0,60	6	3,60	DIA CRITICO
20181067307	ARENOPOLIS	AY12000035	ARENOPOLIS	16/10/2018 17:37	17/10/2018 06:57	16/10/2018 17:37	17/10/2018 06:57	13,33	7	93,33	CHI
20181066296	JATAI	290322534	JATAI S2	16/10/2018 17:38	17/10/2018 03:16	16/10/2018 17:38	17/10/2018 03:16	9,63	1	9,63	CHI
20181066473	BELA VISTA DE GOIAS	7342740	BELA VISTA S1	16/10/2018 17:38	17/10/2018 01:12	16/10/2018 17:38	17/10/2018 01:12	7,57	3	22,70	CHI
20181066473	PIRACANJUBA	7342740	BELA VISTA S1	16/10/2018 17:38	17/10/2018 01:12	16/10/2018 17:38	17/10/2018 01:12	7,57	5	37,83	CHI

20181067398	GOIANIA	GN12000142	GOIANIA LESTE S2	16/10/2018 17:38	16/10/2018 21:26	16/10/2018 17:38	16/10/2018 21:26	3,80	196	744,80	CHI
20181072900	BOM JESUS DE GOIAS	BJ12000078	BOM JESUS DE GOIAS	16/10/2018 17:38	18/10/2018 09:29	16/10/2018 17:38	18/10/2018 09:29	15,85	4	63,40	CHI
20181064867	QUIRINOPOLIS	QI21230894	QUIRINOPOLIS	16/10/2018 17:39	17/10/2018 09:13	16/10/2018 17:39	17/10/2018 09:13	15,57	1	15,57	CHI
20181066401	ITAPIRAPUA	IU11183397	MATRINCHA	16/10/2018 17:39	16/10/2018 21:14	16/10/2018 17:39	16/10/2018 21:14	3,58	87	311,75	DIA CRITICO
20181066417	JARAGUA	JA21049593	JARAGUA	16/10/2018 17:41	16/10/2018 20:47	16/10/2018 17:41	16/10/2018 20:47	3,10	1	3,10	CHI
20181069374	CORREGO DO OURO	1070014968	SAO LUIZ DOS MONTES BELOS	16/10/2018 17:41	17/10/2018 10:29	16/10/2018 17:41	17/10/2018 10:29	16,80	1	16,80	CHI
20181066424	BURITI DE GOIAS	BS12252226	SAO LUIZ DOS MONTES BELOS	16/10/2018 17:42	17/10/2018 10:17	16/10/2018 17:42	17/10/2018 10:17	16,58	13	215,58	CHI
20181066426	JATAI	JT11079451	JATAI S2	16/10/2018 17:43	17/10/2018 08:43	16/10/2018 17:43	17/10/2018 08:43	15,00	96	1440,00	CHI
20181066431	ARENOPOLIS	AY12102607	ARENOPOLIS	16/10/2018 17:44	17/10/2018 13:08	16/10/2018 17:44	17/10/2018 13:08	19,40	9	174,60	CHI
20181066440	SERRANOPOLIS	DJ12136065	CHAPADAO DO CEU	16/10/2018 17:44	17/10/2018 14:21	16/10/2018 17:44	17/10/2018 14:21	20,62	2	41,23	CHI
20181066444	GUAPO	GA11276637	GUAPO	16/10/2018 17:45	17/10/2018 00:17	16/10/2018 17:45	17/10/2018 00:17	6,53	1	6,53	CHI
20181065610	FIRMINOPOLIS	00490214	FIRMINOPOLIS S1	16/10/2018 17:46	17/10/2018 03:17	16/10/2018 17:46	16/10/2018 19:13	1,45	137	198,65	CHI
20181065610	FIRMINOPOLIS	FR13194157	FIRMINOPOLIS S1	16/10/2018 17:46	17/10/2018 03:17	16/10/2018 17:46	16/10/2018 19:48	2,03	95	193,17	CHI
20181065610	SAO LUIS DE MONTES BELOS	FR13194157	FIRMINOPOLIS S1	16/10/2018 17:46	17/10/2018 03:17	16/10/2018 17:46	16/10/2018 19:48	2,03	2	4,07	CHI
20181065610	TURVANIA	FR13194157	FIRMINOPOLIS S1	16/10/2018 17:46	17/10/2018 03:17	16/10/2018 17:46	16/10/2018 19:48	2,03	73	148,43	CHI
20181065610	FIRMINOPOLIS	FR13277691	FIRMINOPOLIS S1	16/10/2018 17:46	17/10/2018 03:17	16/10/2018 17:46	16/10/2018 21:00	3,23	26	84,07	CHI
20181065610	FIRMINOPOLIS	00490214	FIRMINOPOLIS S1	16/10/2018 17:46	17/10/2018 03:17	16/10/2018 21:01	16/10/2018 21:15	0,23	232	54,13	CHI
20181065610	SAO LUIS DE MONTES BELOS	00490214	FIRMINOPOLIS S1	16/10/2018 17:46	17/10/2018 03:17	16/10/2018 21:01	16/10/2018 21:15	0,23	2	0,47	CHI
20181065610	TURVANIA	00490214	FIRMINOPOLIS S1	16/10/2018 17:46	17/10/2018 03:17	16/10/2018 21:01	16/10/2018 21:15	0,23	73	17,03	CHI
20181065610	FIRMINOPOLIS	FR13277691	FIRMINOPOLIS S1	16/10/2018 17:46	17/10/2018 03:17	16/10/2018 21:01	16/10/2018 22:33	1,53	13	19,93	CHI
20181065610	FIRMINOPOLIS	FR13194205	FIRMINOPOLIS S1	16/10/2018 17:46	17/10/2018 03:17	16/10/2018 17:46	17/10/2018 03:17	9,52	331	3150,02	CHI
20181065610	SAO JOAO DA PARAUNA	FR13194205	FIRMINOPOLIS S1	16/10/2018 17:46	17/10/2018 03:17	16/10/2018 17:46	17/10/2018 03:17	9,52	19	180,82	CHI
20181065610	FIRMINOPOLIS	FR13194205	FIRMINOPOLIS S1	16/10/2018 17:46	17/10/2018 03:17	16/10/2018 21:01	17/10/2018 03:17	6,27	13	81,47	CHI
20181066447	CIDADE OCIDENTAL	LZ21120170	MARAJOARA	16/10/2018 17:46	17/10/2018 00:13	16/10/2018 17:46	17/10/2018 00:13	6,45	1	6,45	CHI
20181067442	HEITORAI	HE12023221	ITAPURANGA	16/10/2018 17:48	17/10/2018 01:10	16/10/2018 17:48	17/10/2018 01:10	7,37	19	139,97	DIA CRITICO
20181067442	ITAPURANGA	HE12023221	ITAPURANGA	16/10/2018 17:48	17/10/2018 01:10	16/10/2018 17:48	17/10/2018 01:10	7,37	65	478,83	DIA CRITICO
20181066462	CAIAPONIA	CP12378168	CAIAPONIA	16/10/2018 17:49	17/10/2018 10:17	16/10/2018 17:49	17/10/2018 10:17	16,47	3	49,40	DIA CRITICO
20181066065	CATALAO	CT21112615	CATALAO S1	16/10/2018 17:50	18/10/2018 13:28	16/10/2018 17:50	18/10/2018 13:28	19,63	1	19,63	CHI
20181066472	QUIRINOPOLIS	QI12271548	QUIRINOPOLIS	16/10/2018 17:50	17/10/2018 10:41	16/10/2018 17:50	17/10/2018 10:41	16,85	16	269,60	CHI
20181066475	FAINA	FC12071269	GOIAS	16/10/2018 17:50	17/10/2018 18:36	16/10/2018 17:50	17/10/2018 18:36	0,77	7	5,37	CHI
20181065659	ARAGARCAS	AG10396202	ARAGARCAS	16/10/2018 17:51	17/10/2018 17:35	16/10/2018 17:51	16/10/2018 18:44	0,88	121	106,88	CHI
20181065659	ARAGARCAS	19604710	ARAGARCAS	16/10/2018 17:51	17/10/2018 17:35	16/10/2018 17:51	16/10/2018 19:59	2,13	9	19,20	CHI
20181065659	ARAGARCAS	AG10396202	ARAGARCAS	16/10/2018 17:51	17/10/2018 17:35	16/10/2018 20:28	16/10/2018 20:37	0,15	130	19,50	CHI
20181065659	ARAGARCAS	AG12188251	ARAGARCAS	16/10/2018 17:51	17/10/2018 17:35	16/10/2018 17:51	17/10/2018 12:18	18,45	24	442,80	CHI
20181065659	ARAGARCAS	AG12188251	ARAGARCAS	16/10/2018 17:51	17/10/2018 17:35	16/10/2018 17:51	17/10/2018 17:35	23,73	30	712,00	CHI
20181066479	JATAI	JT12234311	JATAI S2	16/10/2018 17:51	17/10/2018 15:00	16/10/2018 17:51	17/10/2018 15:00	21,15	38	803,70	CHI
20181066482	SAO FRANCISCO DE GOIAS	490019894	SAO FRANCISCO DE GOIAS	16/10/2018 17:51	17/10/2018 10:09	16/10/2018 17:51	17/10/2018 10:09	16,30	1	16,30	CHI
201810152585	QUIRINOPOLIS	QI21054723	QUIRINOPOLIS	16/10/2018 17:52	16/10/2018 20:32	16/10/2018 17:52	16/10/2018 20:32	2,67	1	2,67	CHI
20181067542	SENADOR CANEDO	SW11199138	SENADOR CANEDO	16/10/2018 17:53	17/10/2018 12:20	16/10/2018 17:53	17/10/2018 12:20	18,45	228	4206,60	DIA CRITICO
20181068032	GOIANIA	BW12151470	NEROPOLIS S1	16/10/2018 17:53	17/10/2018 09:10	16/10/2018 17:53	17/10/2018 09:10	15,28	94	1436,63	CHI
20181068032	SANTO ANTONIO DE GOIAS	BW12151470	NEROPOLIS S1	16/10/2018 17:53	17/10/2018 09:10	16/10/2018 17:53	17/10/2018 09:10	15,28	2	30,57	CHI



20181066601	ITAPIRAPUA	1420019664	MATRINCHA	16/10/2018 17:54	17/10/2018 01:44	16/10/2018 17:54	17/10/2018 01:44	7,83	1	7,83	DIA CRITICO
20181066610	FAZENDA NOVA	FN21277994	JUSSARA	16/10/2018 17:55	18/10/2018 11:24	16/10/2018 17:55	18/10/2018 11:24	17,48	1	17,48	DIA CRITICO
20181067751	JATAI	JT12184182	JATAI S3	16/10/2018 17:55	17/10/2018 00:21	16/10/2018 17:55	17/10/2018 00:21	6,43	207	1331,70	CHI
20181066617	MORRINHOS	MR12000077	MORRINHOS	16/10/2018 17:56	17/10/2018 11:45	16/10/2018 17:56	17/10/2018 01:25	7,48	58	434,03	CHI
20181066617	MORRINHOS	MR12028754	MORRINHOS	16/10/2018 17:56	17/10/2018 11:45	16/10/2018 17:56	17/10/2018 04:20	10,40	43	447,20	CHI
20181066617	MORRINHOS	MR12000077	MORRINHOS	16/10/2018 17:56	17/10/2018 11:45	17/10/2018 04:21	17/10/2018 08:59	4,63	58	268,73	CHI
20181066617	MORRINHOS	MR12028754	MORRINHOS	16/10/2018 17:56	17/10/2018 11:45	17/10/2018 04:21	17/10/2018 11:45	7,40	43	318,20	CHI
20181068386	CAIAPONIA	JT12234301	JATAI S1	16/10/2018 17:56	17/10/2018 19:16	16/10/2018 17:56	17/10/2018 13:35	19,65	4	78,60	CHI
20181068386	JATAI	JT12234301	JATAI S1	16/10/2018 17:56	17/10/2018 19:16	16/10/2018 17:56	17/10/2018 13:35	19,65	21	412,65	CHI
20181068386	CAIAPONIA	JT13241646	JATAI S1	16/10/2018 17:56	17/10/2018 19:16	16/10/2018 17:56	17/10/2018 19:16	1,33	16	21,33	CHI
20181068386	JATAI	JT13241646	JATAI S1	16/10/2018 17:56	17/10/2018 19:16	16/10/2018 17:56	17/10/2018 19:16	1,33	30	40,00	CHI
20181066820	MONTES CLAROS DE GOIAS	ME12062825	IPORA	16/10/2018 17:57	17/10/2018 12:13	16/10/2018 17:57	17/10/2018 12:13	18,27	6	109,60	CHI
20181066632	ABADIA DE GOIAS	TR32099080	GUAPO	16/10/2018 17:59	17/10/2018 04:50	16/10/2018 17:59	17/10/2018 04:50	10,85	12	130,20	CHI
20181066632	TRINDADE	TR32099080	GUAPO	16/10/2018 17:59	17/10/2018 04:50	16/10/2018 17:59	17/10/2018 04:50	10,85	1	10,85	CHI
20181069831	ARUANA	AK12250659	NOVA CRIXAS	16/10/2018 17:59	18/10/2018 13:50	16/10/2018 17:59	18/10/2018 13:50	19,85	8	158,80	CHI
201810147088	ARUANA	03960214	NOVA CRIXAS	16/10/2018 17:59	17/10/2018 18:40	16/10/2018 17:59	17/10/2018 18:40	0,68	17	11,62	CHI
201810147088	NOVA CRIXAS	03960214	NOVA CRIXAS	16/10/2018 17:59	17/10/2018 18:40	16/10/2018 17:59	17/10/2018 18:40	0,68	92	62,87	CHI
20181065814	LUZIANIA	LZ12217752	RIO VERMELHO	16/10/2018 18:00	16/10/2018 20:42	16/10/2018 18:00	16/10/2018 20:42	2,70	99	267,30	CHI
20181066557	TURVELANDIA	SH12000251	SANTA HELENA S2	16/10/2018 18:00	17/10/2018 17:18	16/10/2018 18:00	17/10/2018 17:18	23,30	9	209,70	CHI
20181067097	PADRE BERNARDO	PB12313868	PADRE BERNARDO	16/10/2018 18:01	17/10/2018 16:05	16/10/2018 18:01	17/10/2018 16:05	22,07	1	22,07	CHI
20181067097	VILA PROPICIO	PB12313868	PADRE BERNARDO	16/10/2018 18:01	17/10/2018 16:05	16/10/2018 18:01	17/10/2018 16:05	22,07	7	154,47	CHI
20181066164	BURITI DE GOIAS	BS12304459	SAO LUIZ DOS MONTES BELOS	16/10/2018 18:02	17/10/2018 00:00	16/10/2018 18:02	17/10/2018 00:00	5,97	10	59,67	CHI
20181066164	MOSSAMEDES	BS12304459	SAO LUIZ DOS MONTES BELOS	16/10/2018 18:02	17/10/2018 00:00	16/10/2018 18:02	17/10/2018 00:00	5,97	5	29,83	CHI
20181066164	SANCLERLANDIA	BS12304459	SAO LUIZ DOS MONTES BELOS	16/10/2018 18:02	17/10/2018 00:00	16/10/2018 18:02	17/10/2018 00:00	5,97	1	5,97	CHI
20181066729	ITAPIRAPUA	IU12057824	MATRINCHA	16/10/2018 18:02	16/10/2018 20:19	16/10/2018 18:02	16/10/2018 20:19	2,28	43	98,18	DIA CRITICO
20181065847	CAIAPONIA	CP12200868	CAIAPONIA	16/10/2018 18:03	17/10/2018 20:46	16/10/2018 18:03	17/10/2018 20:46	2,72	6	16,30	DIA CRITICO
20181065852	LUZIANIA	LZ12355967	RIO VERMELHO	16/10/2018 18:03	18/10/2018 09:00	16/10/2018 18:03	18/10/2018 09:00	14,95	1	14,95	CHI
20181067016	JUSSARA	JR12198864	JUSSARA	16/10/2018 18:03	17/10/2018 01:17	16/10/2018 18:03	17/10/2018 01:17	7,23	146	1056,07	DIA CRITICO
20181067423	PONTALINA	PK12340362	PONTALINA	16/10/2018 18:03	16/10/2018 23:02	16/10/2018 18:03	16/10/2018 23:02	4,98	78	388,70	CHI
20181065864	BOM JARDIM DE GOIAS	BM21132419	BOM JARDIM	16/10/2018 18:04	17/10/2018 17:51	16/10/2018 18:04	17/10/2018 17:30	23,43	1	23,43	CHI
20181065864	BOM JARDIM DE GOIAS	BM12233261	BOM JARDIM	16/10/2018 18:04	17/10/2018 17:51	16/10/2018 18:04	17/10/2018 17:51	23,78	1	23,78	CHI
20181065866	BOM JESUS DE GOIAS	BJ12208032	BOM JESUS DE GOIAS	16/10/2018 18:04	17/10/2018 01:48	16/10/2018 18:04	17/10/2018 01:48	7,73	2	15,47	CHI
20181065866	ITUMBIARA	BJ12208032	BOM JESUS DE GOIAS	16/10/2018 18:04	17/10/2018 01:48	16/10/2018 18:04	17/10/2018 01:48	7,73	3	23,20	CHI
20181065868	VALPARAISO DE GOIAS	3350018474	PACAEMBU	16/10/2018 18:05	16/10/2018 19:21	16/10/2018 18:05	16/10/2018 19:21	1,27	1	1,27	CHI
20181065872	SAO LUIS DE MONTES BELOS	SL31145893	SAO LUIZ DOS MONTES BELOS	16/10/2018 18:05	17/10/2018 19:30	16/10/2018 18:05	17/10/2018 19:30	1,42	2	2,83	CHI
20181065880	LUZIANIA	LZ11283900	RIO VERMELHO	16/10/2018 18:06	16/10/2018 21:01	16/10/2018 18:06	16/10/2018 21:01	2,92	12	35,00	CHI
20181065890	CORREGO DO OURO	CO21099346	SAO LUIZ DOS MONTES BELOS	16/10/2018 18:07	17/10/2018 09:00	16/10/2018 18:07	17/10/2018 09:00	14,88	1	14,88	CHI
20181065896	MAURILANDIA	CL12306027	RIO DOS BOIS	16/10/2018 18:07	17/10/2018 13:28	16/10/2018 18:07	17/10/2018 13:28	19,35	3	58,05	CHI
20181065896	PORTEIRO	CL12306027	RIO DOS BOIS	16/10/2018 18:07	17/10/2018 13:28	16/10/2018 18:07	17/10/2018 13:28	19,35	1	19,35	CHI
20181065900	LUZIANIA	10006979333	PACAEMBU	16/10/2018 18:07	16/10/2018 21:15	16/10/2018 18:07	16/10/2018 21:15	3,13	1	3,13	CHI

20181066116	GUAPO	GA12276561	GUAPO	16/10/2018 18:09	16/10/2018 20:06	16/10/2018 18:09	16/10/2018 20:06	1,95	18	35,10	CHI
20181066141	JUSSARA	JR12364553	JUSSARA	16/10/2018 18:09	17/10/2018 07:50	16/10/2018 18:09	17/10/2018 07:50	13,68	18	246,30	DIA CRITICO
20181066690	PALMINOPOLIS	PP11040342	FIRMINOPOLIS S2	16/10/2018 18:09	17/10/2018 12:30	16/10/2018 18:09	17/10/2018 12:30	18,35	37	678,95	CHI
20181066122	FAINA	8538904	GOIAS	16/10/2018 18:10	17/10/2018 17:56	16/10/2018 18:10	17/10/2018 17:56	23,77	16	380,27	CHI
20181069819	CAIAPONIA	CP12277009	CAIAPONIA	16/10/2018 18:10	18/10/2018 12:42	16/10/2018 18:10	18/10/2018 12:42	18,53	3	55,60	DIA CRITICO
20181066140	MONTES CLAROS DE GOIAS	ME12023298	IPORA	16/10/2018 18:11	18/10/2018 01:45	16/10/2018 18:11	18/10/2018 01:45	7,57	5	37,83	CHI
20181066143	CRISTALINA	KR21230096	CRISTALINA S1	16/10/2018 18:12	17/10/2018 00:37	16/10/2018 18:12	17/10/2018 00:37	6,42	1	6,42	CHI
20181066158	OURO VERDE DE GOIAS	370006021	NEROPOLIS S1	16/10/2018 18:12	16/10/2018 20:35	16/10/2018 18:12	16/10/2018 20:35	2,38	1	2,38	CHI
20181066166	CORREGO DO OURO	CO12308374	SAO LUIZ DOS MONTES BELOS	16/10/2018 18:13	17/10/2018 11:23	16/10/2018 18:13	17/10/2018 11:23	17,17	25	429,17	CHI
20181066176	GOIANESIA	GE21135861	GOIANESIA S2	16/10/2018 18:14	17/10/2018 10:34	16/10/2018 18:14	17/10/2018 10:34	16,33	1	16,33	CHI
20181066185	CAIAPONIA	CP12381059	CAIAPONIA	16/10/2018 18:14	17/10/2018 15:04	16/10/2018 18:14	17/10/2018 15:04	20,83	10	208,33	DIA CRITICO
20181066188	SANTO ANTONIO DO DESCOBERTO	SN21068714	ALEXANIA	16/10/2018 18:14	17/10/2018 10:24	16/10/2018 18:14	17/10/2018 10:24	16,17	2	32,33	CHI
20181066195	LUZIANIA	3200021868	MARAJOARA	16/10/2018 18:15	16/10/2018 20:16	16/10/2018 18:15	16/10/2018 20:16	2,02	1	2,02	CHI
20181067240	JESUPOLIS	JE12297843	SAO FRANCISCO DE GOIAS	16/10/2018 18:15	17/10/2018 00:11	16/10/2018 18:15	17/10/2018 00:11	5,93	283	1679,13	CHI
20181066337	FAINA	FC12274382	GOIAS	16/10/2018 18:17	18/10/2018 13:30	16/10/2018 18:17	18/10/2018 13:30	19,22	4	76,87	CHI
20181067101	CEZARINA	MI12293021	PONTALINA	16/10/2018 18:18	17/10/2018 09:38	16/10/2018 18:18	17/10/2018 09:38	15,33	4	61,33	CHI
20181067101	MAIRIPOTABA	MI12293021	PONTALINA	16/10/2018 18:18	17/10/2018 09:38	16/10/2018 18:18	17/10/2018 09:38	15,33	4	61,33	CHI
20181067101	PONTALINA	MI12293021	PONTALINA	16/10/2018 18:18	17/10/2018 09:38	16/10/2018 18:18	17/10/2018 09:38	15,33	60	920,00	CHI
20181068005	MAIRIPOTABA	PK12263491	PONTALINA	16/10/2018 18:19	17/10/2018 09:50	16/10/2018 18:19	17/10/2018 09:50	15,52	5	77,58	CHI
20181068005	PONTALINA	PK12263491	PONTALINA	16/10/2018 18:19	17/10/2018 09:50	16/10/2018 18:19	17/10/2018 09:50	15,52	29	449,98	CHI
20181066381	QUIRINOPOLIS	10017295619	QUIRINOPOLIS	16/10/2018 18:20	16/10/2018 22:29	16/10/2018 18:20	16/10/2018 22:29	4,15	1	4,15	CHI
20181066579	JUSSARA	JR12220051	JUSSARA	16/10/2018 18:20	16/10/2018 22:26	16/10/2018 18:20	16/10/2018 22:26	4,10	69	282,90	DIA CRITICO
20181066393	HIDROLANDIA	HD11197992	ANHANGUERA	16/10/2018 18:21	17/10/2018 09:42	16/10/2018 18:21	17/10/2018 09:42	15,35	1	15,35	CHI
20181069598	CORREGO DO OURO	CO12299163	SAO LUIZ DOS MONTES BELOS	16/10/2018 18:22	17/10/2018 15:43	16/10/2018 18:22	17/10/2018 15:43	21,35	13	277,55	CHI
20181066515	SANTA HELENA DE GOIAS	SH11227652	SANTA HELENA S1	16/10/2018 18:24	17/10/2018 09:08	16/10/2018 18:24	17/10/2018 09:08	14,73	1	14,73	CHI
20181066520	GOIANIA	13430890	GOIANIA LESTE S3	16/10/2018 18:25	17/10/2018 11:19	16/10/2018 18:25	17/10/2018 11:19	16,90	1	16,90	DIA CRITICO
20181066524	BELA VISTA DE GOIAS	BV21164332	CEPAIGO S2	16/10/2018 18:25	17/10/2018 09:07	16/10/2018 18:25	17/10/2018 09:07	14,70	2	29,40	CHI
20181067342	JUSSARA	JR12198792	JUSSARA	16/10/2018 18:25	16/10/2018 21:53	16/10/2018 18:25	16/10/2018 21:53	3,47	130	450,67	DIA CRITICO
20181066532	SENADOR CANEDO	190126449	SENADOR CANEDO	16/10/2018 18:26	17/10/2018 16:10	16/10/2018 18:26	17/10/2018 16:10	21,73	1	21,73	DIA CRITICO
20181066902	PALMEIRAS DE GOIAS	PL12276992	PALMEIRAS	16/10/2018 18:26	17/10/2018 10:13	16/10/2018 18:26	17/10/2018 10:13	15,78	4	63,13	CHI
20181066538	CAIAPONIA	CP21335714	CAIAPONIA	16/10/2018 18:27	17/10/2018 19:41	16/10/2018 18:27	17/10/2018 19:41	1,23	1	1,23	DIA CRITICO
20181066564	TEREZOPOLIS DE GOIAS	1370020032	DAIA S1	16/10/2018 18:28	17/10/2018 17:06	16/10/2018 18:28	17/10/2018 17:06	22,63	1	22,63	CHI
20181066797	JANDAIA	JD11162200	PALMEIRAS	16/10/2018 18:28	17/10/2018 01:22	16/10/2018 18:28	17/10/2018 01:22	6,90	79	545,10	CHI
20181067056	ACREUNA	EU12350863LD	ACREUNA	16/10/2018 18:28	17/10/2018 11:07	16/10/2018 18:28	17/10/2018 11:07	16,65	18	299,70	CHI
20181067056	EDEIA	EU12350863LD	ACREUNA	16/10/2018 18:28	17/10/2018 11:07	16/10/2018 18:28	17/10/2018 11:07	16,65	12	199,80	CHI
20181067056	TURVELANDIA	EU12350863LD	ACREUNA	16/10/2018 18:28	17/10/2018 11:07	16/10/2018 18:28	17/10/2018 11:07	16,65	26	432,90	CHI
20181066569	TRINDADE	10022144119	TRINDADE	16/10/2018 18:29	16/10/2018 23:06	16/10/2018 18:29	16/10/2018 23:06	4,62	1	4,62	CHI
20181066584	MATRINCHA	MP11073632	MATRINCHA	16/10/2018 18:31	16/10/2018 21:42	16/10/2018 18:31	16/10/2018 21:42	3,18	70	222,83	DIA CRITICO
20181066587	PIRANHAS	PH21023556	PIRANHAS	16/10/2018 18:31	17/10/2018 01:22	16/10/2018 18:31	17/10/2018 01:22	6,85	1	6,85	CHI
20181066589	CALDAS NOVAS	10010402746	CALDAS NOVAS S1	16/10/2018 18:31	16/10/2018 22:26	16/10/2018 18:31	16/10/2018 22:26	3,92	1	3,92	CHI
20181065805	QUIRINOPOLIS	01560404	QUIRINOPOLIS	16/10/2018 18:32	17/10/2018 14:58	16/10/2018 18:32	16/10/2018 20:32	2,00	1	2,00	CHI

20181065805	QUIRINOPOLIS	QJ10394707	QUIRINOPOLIS	16/10/2018 18:32	17/10/2018 14:58	16/10/2018 18:32	16/10/2018 20:32	2,00	206	412,00	CHI
20181065805	PARANAIGUARA	01560404	QUIRINOPOLIS	16/10/2018 18:32	17/10/2018 14:58	16/10/2018 18:32	16/10/2018 21:16	2,73	11	30,07	CHI
20181065805	QUIRINOPOLIS	01560404	QUIRINOPOLIS	16/10/2018 18:32	17/10/2018 14:58	16/10/2018 18:32	16/10/2018 21:16	2,73	113	308,87	CHI
20181065805	QUIRINOPOLIS	01560404	QUIRINOPOLIS	16/10/2018 18:32	17/10/2018 14:58	16/10/2018 18:32	16/10/2018 22:34	4,03	11	44,37	CHI
20181065805	QUIRINOPOLIS	01560404	QUIRINOPOLIS	16/10/2018 18:32	17/10/2018 14:58	16/10/2018 18:32	16/10/2018 22:34	4,03	33	133,10	CHI
20181065805	PARANAIGUARA	01560404	QUIRINOPOLIS	16/10/2018 18:32	17/10/2018 14:58	16/10/2018 18:32	17/10/2018 01:05	6,55	2	13,10	CHI
20181065805	QUIRINOPOLIS	01560404	QUIRINOPOLIS	16/10/2018 18:32	17/10/2018 14:58	16/10/2018 18:32	17/10/2018 01:05	6,55	6	39,30	CHI
20181065805	PARANAIGUARA	01560404	QUIRINOPOLIS	16/10/2018 18:32	17/10/2018 14:58	16/10/2018 18:32	17/10/2018 04:00	9,47	104	984,53	CHI
20181065805	QUIRINOPOLIS	01560404	QUIRINOPOLIS	16/10/2018 18:32	17/10/2018 14:58	16/10/2018 18:32	17/10/2018 04:00	9,47	27	255,60	CHI
20181065805	QUIRINOPOLIS	01560404	QUIRINOPOLIS	16/10/2018 18:32	17/10/2018 14:58	16/10/2018 18:32	17/10/2018 04:18	9,77	49	478,57	CHI
20181065805	PARANAIGUARA	01560404	QUIRINOPOLIS	16/10/2018 18:32	17/10/2018 14:58	17/10/2018 04:01	17/10/2018 04:18	0,28	13	3,68	CHI
20181065805	QUIRINOPOLIS	01560404	QUIRINOPOLIS	16/10/2018 18:32	17/10/2018 14:58	17/10/2018 04:01	17/10/2018 04:18	0,28	11	3,12	CHI
20181065805	QUIRINOPOLIS	01560404	QUIRINOPOLIS	16/10/2018 18:32	17/10/2018 14:58	17/10/2018 04:01	17/10/2018 04:18	0,28	361	102,28	CHI
20181065805	PARANAIGUARA	01560404	QUIRINOPOLIS	16/10/2018 18:32	17/10/2018 14:58	16/10/2018 18:32	17/10/2018 05:37	11,08	60	665,00	CHI
20181065805	QUIRINOPOLIS	01560404	QUIRINOPOLIS	16/10/2018 18:32	17/10/2018 14:58	16/10/2018 18:32	17/10/2018 05:37	11,08	77	853,42	CHI
20181065805	PARANAIGUARA	QJ13082106	QUIRINOPOLIS	16/10/2018 18:32	17/10/2018 14:58	17/10/2018 04:01	17/10/2018 14:58	10,95	105	1149,75	CHI
20181065805	QUIRINOPOLIS	QJ13082106	QUIRINOPOLIS	16/10/2018 18:32	17/10/2018 14:58	17/10/2018 04:01	17/10/2018 14:58	10,95	30	328,50	CHI
20181066595	EDEIA	EA12086931	RIO DOS BOIS	16/10/2018 18:32	18/10/2018 15:59	16/10/2018 18:32	18/10/2018 15:59	21,45	2	42,90	CHI
20181066703	SANTA HELENA DE GOIAS	SH11000014	SANTA HELENA S2	16/10/2018 18:33	16/10/2018 22:02	16/10/2018 18:33	16/10/2018 22:02	3,48	63	219,45	CHI
20181066705	PIRANHAS	PH12024557	ARENOPOLIS	16/10/2018 18:34	17/10/2018 14:16	16/10/2018 18:34	17/10/2018 14:16	19,70	8	157,60	CHI
20181066723	SENADOR CANEDO	SW11244872	SENADOR CANEDO	16/10/2018 18:34	17/10/2018 15:00	16/10/2018 18:34	17/10/2018 15:00	20,43	63	1287,30	DIA CRITICO
20181066764	EDEIA	EA12040100	EDEIA	16/10/2018 18:34	17/10/2018 11:30	16/10/2018 18:34	17/10/2018 11:30	16,93	6	101,60	CHI
20181066764	INDIARA	EA12040100	EDEIA	16/10/2018 18:34	17/10/2018 11:30	16/10/2018 18:34	17/10/2018 11:30	16,93	4	67,73	CHI
20181066764	PONTALINA	EA12040100	EDEIA	16/10/2018 18:34	17/10/2018 11:30	16/10/2018 18:34	17/10/2018 11:30	16,93	1	16,93	CHI
20181067012	SENADOR CANEDO	SW11215962	SENADOR CANEDO	16/10/2018 18:34	17/10/2018 09:26	16/10/2018 18:34	17/10/2018 09:26	14,87	167	2482,73	DIA CRITICO
20181067587	SAO LUIS DE MONTES BELOS	SL32145768	SAO LUIZ DOS MONTES BELOS	16/10/2018 18:34	17/10/2018 11:36	16/10/2018 18:34	17/10/2018 11:36	17,03	29	493,97	CHI
20181066718	APARECIDA DO RIO DOCE	JT21033571	CACHOEIRA ALTA	16/10/2018 18:35	17/10/2018 11:28	16/10/2018 18:35	17/10/2018 11:28	16,88	1	16,88	CHI
20181066724	LUZIANIA	LZ21199884	RIO VERMELHO	16/10/2018 18:36	16/10/2018 23:23	16/10/2018 18:36	16/10/2018 23:23	4,78	2	9,57	CHI
20181066727	FAZENDA NOVA	FN12341773	IPORA	16/10/2018 18:37	19/10/2018 10:13	16/10/2018 18:37	19/10/2018 10:13	15,60	5	78,00	CHI
20181067150	CROMINIA	JS12000113	ROCHEDO	16/10/2018 18:37	17/10/2018 09:40	16/10/2018 18:37	17/10/2018 09:40	15,05	22	331,10	CHI
20181067150	PROFESSOR JAMIL SAFADY	JS12000113	ROCHEDO	16/10/2018 18:37	17/10/2018 09:40	16/10/2018 18:37	17/10/2018 09:40	15,05	42	632,10	CHI
20181067278	MONTES CLAROS DE GOIAS	ME12215841	IPORA	16/10/2018 18:37	18/10/2018 08:55	16/10/2018 18:37	18/10/2018 08:16	13,65	6	81,90	CHI
20181067278	MONTES CLAROS DE GOIAS	ME12215841	IPORA	16/10/2018 18:37	18/10/2018 08:55	16/10/2018 18:37	18/10/2018 08:55	14,30	1	14,30	CHI
20181067278	MONTES CLAROS DE GOIAS	ME12243845	IPORA	16/10/2018 18:37	18/10/2018 08:55	18/10/2018 08:16	18/10/2018 08:55	0,65	3	1,95	CHI
20181066741	SENADOR CANEDO	10005930357	SENADOR CANEDO	16/10/2018 18:38	16/10/2018 20:51	16/10/2018 18:38	16/10/2018 20:51	2,22	1	2,22	DIA CRITICO
20181067450	GOIANIA	GN11043266	CAMPINAS S1	16/10/2018 18:39	17/10/2018 07:40	16/10/2018 18:39	17/10/2018 07:40	13,02	122	1588,03	CHI
20181066753	FAINA	FC12120784	GOIAS	16/10/2018 18:41	16/10/2018 20:02	16/10/2018 18:41	16/10/2018 20:02	1,35	411	554,85	CHI
20181066763	JESUPOLIS	JE21348122	SAO FRANCISCO DE GOIAS	16/10/2018 18:43	17/10/2018 10:43	16/10/2018 18:43	17/10/2018 10:43	16,00	1	16,00	CHI
20181066772	SANTA RITA DO NOVO DESTINO	BA11068061	BARRO ALTO	16/10/2018 18:44	16/10/2018 20:59	16/10/2018 18:44	16/10/2018 20:59	2,25	128	288,00	CHI
20181066775	CRISTALINA	KR21158338	CRISTALINA S2	16/10/2018 18:44	17/10/2018 06:02	16/10/2018 18:44	17/10/2018 06:02	11,30	1	11,30	CHI
20181066836	FIRMINOPOLIS	FR11382524	FIRMINOPOLIS S1	16/10/2018 18:44	16/10/2018 23:12	16/10/2018 18:44	16/10/2018 23:12	4,47	44	196,53	CHI

201810152584	CATURAI	00550214	GOIANIRA	16/10/2018 18:45	17/10/2018 01:37	17/10/2018 00:24	17/10/2018 00:28	0,07	161	10,73	CHI
201810152584	GOIANIRA	00550214	GOIANIRA	16/10/2018 18:45	17/10/2018 01:37	17/10/2018 00:24	17/10/2018 00:28	0,07	201	13,40	CHI
201810152584	INHUMAS	00550214	GOIANIRA	16/10/2018 18:45	17/10/2018 01:37	17/10/2018 00:24	17/10/2018 00:28	0,07	6	0,40	CHI
201810152584	GOIANIRA	GR12016200LD	GOIANIRA	16/10/2018 18:45	17/10/2018 01:37	16/10/2018 18:45	17/10/2018 01:37	6,87	2195	15072,33	CHI
201810152584	GOIANIRA	GR13062070	GOIANIRA	16/10/2018 18:45	17/10/2018 01:37	16/10/2018 23:07	17/10/2018 01:37	2,50	385	962,50	CHI
201810152584	GOIANIRA	00550214	GOIANIRA	16/10/2018 18:45	17/10/2018 01:37	17/10/2018 00:24	17/10/2018 01:37	1,22	87	105,85	CHI
201810152584	GOIANIRA	GR13347411	GOIANIRA	16/10/2018 18:45	17/10/2018 01:37	17/10/2018 00:24	17/10/2018 01:37	1,22	88	107,07	CHI
201810152478	MAIRIPOTABA	PK12049523	PONTALINA	16/10/2018 18:48	16/10/2018 22:27	16/10/2018 18:48	16/10/2018 22:27	3,65	2	7,30	CHI
201810152478	PONTALINA	PK12049523	PONTALINA	16/10/2018 18:48	16/10/2018 22:27	16/10/2018 18:48	16/10/2018 22:27	3,65	8	29,20	CHI
20181066699	BURITI DE GOIAS	BS12008825	SAO LUIZ DOS MONTES BELOS	16/10/2018 18:50	17/10/2018 00:15	16/10/2018 18:50	17/10/2018 00:15	5,42	25	135,42	CHI
20181066656	CEZARINA	CZ12277761	GUAPO	16/10/2018 18:54	17/10/2018 14:54	16/10/2018 18:54	17/10/2018 14:54	20,00	21	420,00	CHI
201810152722	ARENOPOLIS	03830406	IPORA	16/10/2018 18:54	17/10/2018 08:50	16/10/2018 18:54	17/10/2018 08:50	13,93	110	1532,67	CHI
201810152722	ARENOPOLIS	03830406	IPORA	16/10/2018 18:54	17/10/2018 08:50	16/10/2018 18:54	17/10/2018 08:50	13,93	141	1964,60	CHI
201810152722	MONTES CLAROS DE GOIAS	03830406	IPORA	16/10/2018 18:54	17/10/2018 08:50	16/10/2018 18:54	17/10/2018 08:50	13,93	83	1156,47	CHI
201810152722	PIRANHAS	03830406	IPORA	16/10/2018 18:54	17/10/2018 08:50	16/10/2018 18:54	17/10/2018 08:50	13,93	2	27,87	CHI
20181066666	PALMEIRAS DE GOIAS	PL11277465	PALMEIRAS	16/10/2018 18:55	17/10/2018 11:04	16/10/2018 18:55	17/10/2018 11:04	16,15	1	16,15	CHI
20181066668	ITAGUARU	230003229	ITABERAÍ S1	16/10/2018 18:55	18/10/2018 10:46	16/10/2018 18:55	18/10/2018 10:46	15,85	1	15,85	DIA CRITICO
20181066671	PALMEIRAS DE GOIAS	590031909	PALMEIRAS	16/10/2018 18:55	17/10/2018 09:48	16/10/2018 18:55	17/10/2018 09:48	14,88	1	14,88	CHI
20181067028	SENADOR CANEDO	SW11366020	SENADOR CANEDO	16/10/2018 18:56	16/10/2018 21:59	16/10/2018 18:56	16/10/2018 21:59	3,05	31	94,55	DIA CRITICO
20181066694	ITAPIRAPUA	MP12070343	MATRINCHA	16/10/2018 18:57	17/10/2018 13:44	16/10/2018 18:57	17/10/2018 13:44	18,78	33	619,85	DIA CRITICO
20181066694	MATRINCHA	MP12070343	MATRINCHA	16/10/2018 18:57	17/10/2018 13:44	16/10/2018 18:57	17/10/2018 13:44	18,78	2	37,57	DIA CRITICO
20181066700	FORMOSA	610107800	ITUIQUIRA	16/10/2018 18:58	16/10/2018 22:59	16/10/2018 18:58	16/10/2018 22:59	4,02	1	4,02	CHI
20181066801	AVELINOPOLIS	AV21019691	ANICUNS	16/10/2018 18:58	16/10/2018 22:44	16/10/2018 18:58	16/10/2018 22:44	3,77	1	3,77	CHI
20181066805	SANTA FE DE GOIAS	RN12138786	JUSSARA	16/10/2018 18:59	17/10/2018 09:15	16/10/2018 18:59	17/10/2018 09:15	14,27	8	114,13	DIA CRITICO
20181066809	VILA BOA	2880005936	IACIARA S2	16/10/2018 18:59	17/10/2018 01:49	16/10/2018 18:59	17/10/2018 01:49	6,83	1	6,83	DIA CRITICO
20181065308	CORUMBA DE GOIAS	CB12384883	CORUMBA	16/10/2018 19:00	16/10/2018 20:53	16/10/2018 19:00	16/10/2018 20:53	1,88	2	3,77	CHI
201810152626	PADRE BERNARDO	PB21201423	PADRE BERNARDO	16/10/2018 19:00	16/10/2018 19:25	16/10/2018 19:00	16/10/2018 19:25	0,42	3	1,25	CHI
20181066818	SENADOR CANEDO	SW11366013	SENADOR CANEDO	16/10/2018 19:01	16/10/2018 22:13	16/10/2018 19:01	16/10/2018 22:13	3,20	47	150,40	DIA CRITICO
20181066832	FAINA	FC12147802	GOIAS	16/10/2018 19:03	18/10/2018 14:18	16/10/2018 19:03	18/10/2018 14:18	19,25	5	96,25	CHI
20181066838	APARECIDA DE GOIANIA	10019935810	INDEPENDENCIA S2	16/10/2018 19:04	17/10/2018 04:26	16/10/2018 19:04	17/10/2018 04:26	9,37	1	9,37	CHI
20181066854	APARECIDA DE GOIANIA	12375901	INDEPENDENCIA S2	16/10/2018 19:06	17/10/2018 09:39	16/10/2018 19:06	17/10/2018 09:39	14,55	1	14,55	CHI
20181066860	BOM JESUS DE GOIAS	BJ21210955	BOM JESUS DE GOIAS	16/10/2018 19:07	17/10/2018 17:00	16/10/2018 19:07	17/10/2018 17:00	21,88	2	43,77	CHI
20181067115	GOIANIA	GN12042825	AEROPORTO S3	16/10/2018 19:07	16/10/2018 21:48	16/10/2018 19:07	16/10/2018 21:48	2,68	88	236,13	DIA CRITICO
20181066889	SANTA FE DE GOIAS	RN12206969	JUSSARA	16/10/2018 19:10	17/10/2018 16:02	16/10/2018 19:10	17/10/2018 16:02	20,87	3	62,60	DIA CRITICO
20181066890	PALMEIRAS DE GOIAS	PL21259179	PALMEIRAS	16/10/2018 19:10	17/10/2018 10:49	16/10/2018 19:10	17/10/2018 10:49	15,65	2	31,30	CHI
20181066894	ITARUMA	IM21158169	CACHOEIRA ALTA	16/10/2018 19:10	17/10/2018 09:37	16/10/2018 19:10	17/10/2018 09:37	14,45	1	14,45	CHI
20181066895	SANTA RITA DO NOVO DESTINO	BA21021219	BARRO ALTO	16/10/2018 19:11	16/10/2018 21:22	16/10/2018 19:11	16/10/2018 21:22	2,18	1	2,18	CHI
20181066898	JATAI	10014387776	JATAI S2	16/10/2018 19:11	17/10/2018 16:06	16/10/2018 19:11	17/10/2018 16:06	20,92	1	20,92	CHI
20181067287	ITAPIRAPUA	IU12089733	MATRINCHA	16/10/2018 19:11	17/10/2018 11:15	16/10/2018 19:11	17/10/2018 11:15	16,07	25	401,67	DIA CRITICO
20181067007	FAZENDA NOVA	1080006774	JUSSARA	16/10/2018 19:12	17/10/2018 07:36	16/10/2018 19:12	17/10/2018 07:36	12,40	1	12,40	DIA CRITICO
20181066410	JUSSARA	JR10394757	JUSSARA	16/10/2018 19:13	16/10/2018 21:03	16/10/2018 19:13	16/10/2018 20:27	1,23	58	71,53	DIA CRITICO

20181066410	NOVO BRASIL	JR10394757	JUSSARA	16/10/2018 19:13	16/10/2018 21:03	16/10/2018 19:13	16/10/2018 20:27	1,23	12	14,80	DIA CRITICO
20181066410	ITAPIRAPUA	JR13292891	JUSSARA	16/10/2018 19:13	16/10/2018 21:03	16/10/2018 19:13	16/10/2018 21:03	1,83	147	269,50	DIA CRITICO
20181066410	JUSSARA	JR13292891	JUSSARA	16/10/2018 19:13	16/10/2018 21:03	16/10/2018 19:13	16/10/2018 21:03	1,83	39	71,50	DIA CRITICO
20181066410	NOVO BRASIL	JR13292891	JUSSARA	16/10/2018 19:13	16/10/2018 21:03	16/10/2018 19:13	16/10/2018 21:03	1,83	1	1,83	DIA CRITICO
20181067525	EDEALINA	EA12394174	EDEIA	16/10/2018 19:13	17/10/2018 09:48	16/10/2018 19:13	17/10/2018 09:48	14,58	2	29,17	CHI
20181066273	SENADOR CANEDO	SW11094045	SENADOR CANEDO	16/10/2018 19:14	17/10/2018 15:01	16/10/2018 19:14	17/10/2018 15:01	19,78	8	158,27	DIA CRITICO
201810152634	FAINA	2580009419	GOIAS	16/10/2018 19:14	18/10/2018 10:27	16/10/2018 19:14	18/10/2018 10:27	15,22	1	15,22	CHI
20181067038	CATALAO	CT12042368	CATALAO S1	16/10/2018 19:15	17/10/2018 12:41	16/10/2018 19:15	17/10/2018 12:41	17,43	34	592,73	CHI
20181067038	DISTRITO FEDERAL	CT12042368	CATALAO S1	16/10/2018 19:15	17/10/2018 12:41	16/10/2018 19:15	17/10/2018 12:41	17,43	1	17,43	CHI
201810152664	ALEXANIA	05410406	MARAJOARA	16/10/2018 19:15	18/10/2018 00:14	16/10/2018 19:15	18/10/2018 00:11	4,93	4	19,73	CHI
201810152664	DISTRITO FEDERAL	05410406	MARAJOARA	16/10/2018 19:15	18/10/2018 00:14	16/10/2018 19:15	18/10/2018 00:11	4,93	1	4,93	CHI
201810152664	SANTO ANTONIO DO DESCOBERTO	05410406	MARAJOARA	16/10/2018 19:15	18/10/2018 00:14	16/10/2018 19:15	18/10/2018 00:11	4,93	492	2427,20	CHI
201810152664	DISTRITO FEDERAL	05410406	MARAJOARA	16/10/2018 19:15	18/10/2018 00:14	16/10/2018 19:15	18/10/2018 00:14	4,98	51	254,15	CHI
201810152664	NOVO GAMA	05410406	MARAJOARA	16/10/2018 19:15	18/10/2018 00:14	16/10/2018 19:15	18/10/2018 00:14	4,98	10	49,83	CHI
201810152664	SANTO ANTONIO DO DESCOBERTO	05410406	MARAJOARA	16/10/2018 19:15	18/10/2018 00:14	16/10/2018 19:15	18/10/2018 00:14	4,98	857	4270,72	CHI
20181067042	SILVANIA	SV21137410	VIANOPOLIS	16/10/2018 19:16	17/10/2018 10:42	16/10/2018 19:16	17/10/2018 10:42	15,43	2	30,87	CHI
20181067043	GOIANIA	10019734970	FERROVIARIO S2	16/10/2018 19:16	17/10/2018 11:40	16/10/2018 19:16	17/10/2018 11:40	16,40	1	16,40	CHI
20181067054	GOIANIA	GN21276737	GOIANIA LESTE S2	16/10/2018 19:18	17/10/2018 10:40	16/10/2018 19:18	17/10/2018 10:40	15,37	2	30,73	CHI
20181067057	MATRINCHA	MP12299725	MATRINCHA	16/10/2018 19:18	17/10/2018 03:04	16/10/2018 19:18	17/10/2018 03:04	7,77	6	46,60	DIA CRITICO
20181067204	CAIAPONIA	CP12060848	CAIAPONIA	16/10/2018 19:18	17/10/2018 00:02	16/10/2018 19:18	17/10/2018 00:02	4,73	11	52,07	DIA CRITICO
20181067791	PALMEIRAS DE GOIAS	PP12259174	PALMEIRAS	16/10/2018 19:18	17/10/2018 12:44	16/10/2018 19:18	17/10/2018 12:44	17,43	3	52,30	CHI
20181067791	PALMINOPOLIS	PP12259174	PALMEIRAS	16/10/2018 19:18	17/10/2018 12:44	16/10/2018 19:18	17/10/2018 12:44	17,43	24	418,40	CHI
20181067469	GOIANIA	GN11167931	GOIANIA LESTE S1	16/10/2018 19:19	16/10/2018 21:33	16/10/2018 19:19	16/10/2018 21:33	2,23	49	109,43	DIA CRITICO
20181067584	JUSSARA	RN12072191	JUSSARA	16/10/2018 19:19	17/10/2018 10:01	16/10/2018 19:19	17/10/2018 10:01	14,70	4	58,80	DIA CRITICO
20181067584	SANTA FE DE GOIAS	RN12072191	JUSSARA	16/10/2018 19:19	17/10/2018 10:01	16/10/2018 19:19	17/10/2018 10:01	14,70	10	147,00	DIA CRITICO
20181067075	BOM JARDIM DE GOIAS	1880017973	BOM JARDIM	16/10/2018 19:20	17/10/2018 00:07	16/10/2018 19:20	17/10/2018 00:07	4,78	1	4,78	CHI
20181067168	PIRES DO RIO	PR11000009	PIRES DO RIO S1	16/10/2018 19:21	16/10/2018 21:12	16/10/2018 19:21	16/10/2018 21:12	1,85	39	72,15	CHI
20181067702	GOIANIA	GN11270953	GOIANIA LESTE S3	16/10/2018 19:22	17/10/2018 02:23	16/10/2018 19:22	17/10/2018 02:23	7,02	110	771,83	DIA CRITICO
20181067114	CEZARINA	IY12010801	CEZARINA	16/10/2018 19:26	17/10/2018 16:43	16/10/2018 19:26	17/10/2018 16:43	21,28	1	21,28	CHI
20181067903	CEZARINA	IY12010392	CEZARINA	16/10/2018 19:26	17/10/2018 16:43	16/10/2018 19:26	17/10/2018 16:43	21,28	4	85,13	CHI
20181067903	INDIARA	IY12010392	CEZARINA	16/10/2018 19:26	17/10/2018 16:43	16/10/2018 19:26	17/10/2018 16:43	21,28	7	148,98	CHI
20181066561	PADRE BERNARDO	01370414	PADRE BERNARDO	16/10/2018 19:27	17/10/2018 07:25	16/10/2018 19:27	16/10/2018 20:58	1,52	1353	2052,05	CHI
20181066561	PADRE BERNARDO	01370414	PADRE BERNARDO	16/10/2018 19:27	17/10/2018 07:25	16/10/2018 19:27	16/10/2018 20:58	1,52	691	1048,02	CHI
20181066561	PADRE BERNARDO	01370414	PADRE BERNARDO	16/10/2018 19:27	17/10/2018 07:25	16/10/2018 19:27	16/10/2018 20:58	1,52	2	3,03	CHI
20181066561	PADRE BERNARDO	01370414	PADRE BERNARDO	16/10/2018 19:27	17/10/2018 07:25	16/10/2018 19:27	16/10/2018 20:58	1,52	146	221,43	CHI
20181066561	PLANALTINA	01370414	PADRE BERNARDO	16/10/2018 19:27	17/10/2018 07:25	16/10/2018 19:27	16/10/2018 20:58	1,52	69	104,65	CHI
20181066561	PADRE BERNARDO	01370414	PADRE BERNARDO	16/10/2018 19:27	17/10/2018 07:25	16/10/2018 19:37	16/10/2018 20:58	1,35	51	68,85	CHI
20181066561	PADRE BERNARDO	01370414	PADRE BERNARDO	16/10/2018 19:27	17/10/2018 07:25	16/10/2018 19:37	16/10/2018 20:58	1,35	275	371,25	CHI
20181066561	PADRE BERNARDO	01370414	PADRE BERNARDO	16/10/2018 19:27	17/10/2018 07:25	16/10/2018 19:37	16/10/2018 20:58	1,35	11	14,85	CHI
20181066561	PADRE BERNARDO	01370414	PADRE BERNARDO	16/10/2018 19:27	17/10/2018 07:25	16/10/2018 19:37	16/10/2018 20:58	1,35	1	1,35	CHI
20181066561	PLANALTINA	01370414	PADRE BERNARDO	16/10/2018 19:27	17/10/2018 07:25	16/10/2018 19:37	16/10/2018 20:58	1,35	1	1,35	CHI
20181066561	PADRE BERNARDO	01370414	PADRE BERNARDO	16/10/2018 19:27	17/10/2018 07:25	16/10/2018 20:59	16/10/2018 21:53	0,90	966	869,40	CHI

20181066561	PADRE BERNARDO	01370414	PADRE BERNARDO	16/10/2018 19:27	17/10/2018 07:25	16/10/2018 20:59	16/10/2018 21:53	0,90	32	28,80	CHI
20181066561	PADRE BERNARDO	01370414	PADRE BERNARDO	16/10/2018 19:27	17/10/2018 07:25	16/10/2018 21:54	17/10/2018 00:20	2,43	446	1085,27	CHI
20181066561	PADRE BERNARDO	PB13000011	PADRE BERNARDO	16/10/2018 19:27	17/10/2018 07:25	16/10/2018 21:54	17/10/2018 00:20	2,43	26	63,27	CHI
20181066561	COCALZINHO DE GOIAS	01370414	PADRE BERNARDO	16/10/2018 19:27	17/10/2018 07:25	16/10/2018 19:27	17/10/2018 07:25	11,97	33	394,90	CHI
20181066561	COCALZINHO DE GOIAS	PB13082088	PADRE BERNARDO	16/10/2018 19:27	17/10/2018 07:25	16/10/2018 19:27	17/10/2018 07:25	11,97	7	83,77	CHI
20181066561	DISTRITO FEDERAL	01370414	PADRE BERNARDO	16/10/2018 19:27	17/10/2018 07:25	16/10/2018 19:27	17/10/2018 07:25	11,97	9	107,70	CHI
20181066561	DISTRITO FEDERAL	PB13082088	PADRE BERNARDO	16/10/2018 19:27	17/10/2018 07:25	16/10/2018 19:27	17/10/2018 07:25	11,97	1	11,97	CHI
20181066561	ITARUMA	01370414	PADRE BERNARDO	16/10/2018 19:27	17/10/2018 07:25	16/10/2018 19:27	17/10/2018 07:25	11,97	1	11,97	CHI
20181066561	ITARUMA	PB13082088	PADRE BERNARDO	16/10/2018 19:27	17/10/2018 07:25	16/10/2018 19:27	17/10/2018 07:25	11,97	1	11,97	CHI
20181066561	PADRE BERNARDO	01370414	PADRE BERNARDO	16/10/2018 19:27	17/10/2018 07:25	16/10/2018 19:27	17/10/2018 07:25	11,97	833	9968,23	CHI
20181066561	PADRE BERNARDO	PB13082088	PADRE BERNARDO	16/10/2018 19:27	17/10/2018 07:25	16/10/2018 19:27	17/10/2018 07:25	11,97	273	3266,90	CHI
20181066561	PLANALTINA	01370414	PADRE BERNARDO	16/10/2018 19:27	17/10/2018 07:25	16/10/2018 19:27	17/10/2018 07:25	11,97	14	167,53	CHI
20181066561	COCALZINHO DE GOIAS	PB13082088	PADRE BERNARDO	16/10/2018 19:27	17/10/2018 07:25	16/10/2018 19:37	17/10/2018 07:25	11,80	2	23,60	CHI
20181066561	PADRE BERNARDO	PB13082088	PADRE BERNARDO	16/10/2018 19:27	17/10/2018 07:25	16/10/2018 19:37	17/10/2018 07:25	11,80	13	153,40	CHI
20181066561	PADRE BERNARDO	01370414	PADRE BERNARDO	16/10/2018 19:27	17/10/2018 07:25	16/10/2018 20:59	17/10/2018 07:25	10,43	1404	14648,40	CHI
20181066561	PADRE BERNARDO	01370414	PADRE BERNARDO	16/10/2018 19:27	17/10/2018 07:25	16/10/2018 20:59	17/10/2018 07:25	10,43	2	20,87	CHI
20181066561	PADRE BERNARDO	PB13082088	PADRE BERNARDO	16/10/2018 19:27	17/10/2018 07:25	16/10/2018 20:59	17/10/2018 07:25	10,43	115	1199,83	CHI
20181066561	PLANALTINA	01370414	PADRE BERNARDO	16/10/2018 19:27	17/10/2018 07:25	16/10/2018 20:59	17/10/2018 07:25	10,43	70	730,33	CHI
20181066561	PADRE BERNARDO	PB13082088	PADRE BERNARDO	16/10/2018 19:27	17/10/2018 07:25	16/10/2018 21:54	17/10/2018 07:25	9,52	6	57,10	CHI
20181067202	MORRINHOS	MR11000046	MORRINHOS	16/10/2018 19:27	16/10/2018 22:56	16/10/2018 19:27	16/10/2018 22:56	3,48	39	135,85	CHI
20181069565	PONTALINA	PK12046050	PONTALINA	16/10/2018 19:28	17/10/2018 15:20	16/10/2018 19:28	17/10/2018 11:00	15,53	23	357,27	CHI
20181069565	MAIRIPOTABA	PK12088184LD	PONTALINA	16/10/2018 19:28	17/10/2018 15:20	16/10/2018 19:28	17/10/2018 15:20	19,87	3	59,60	CHI
20181069565	PONTALINA	PK12088184LD	PONTALINA	16/10/2018 19:28	17/10/2018 15:20	16/10/2018 19:28	17/10/2018 15:20	19,87	34	675,47	CHI
20181067143	INDIARA	IY12010960	CEZARINA	16/10/2018 19:31	17/10/2018 18:41	16/10/2018 19:31	17/10/2018 18:41	23,17	19	440,17	CHI
20181067161	IPORA	10002826869	IPORA	16/10/2018 19:37	17/10/2018 09:38	16/10/2018 19:37	17/10/2018 09:38	14,02	1	14,02	CHI
20181067169	BARRO ALTO	GE12006576	BARRO ALTO	16/10/2018 19:38	17/10/2018 08:39	16/10/2018 19:38	17/10/2018 08:39	13,02	3	39,05	CHI
20181067169	SANTA RITA DO NOVO DESTINO	GE12006576	BARRO ALTO	16/10/2018 19:38	17/10/2018 08:39	16/10/2018 19:38	17/10/2018 08:39	13,02	4	52,07	CHI
20181067530	CACHOEIRA DE GOIAS	CG12165605	FIRMINOPOLIS S2	16/10/2018 19:38	17/10/2018 09:41	16/10/2018 19:38	17/10/2018 09:41	14,05	9	126,45	CHI
20181067175	SANTO ANTONIO DO DESCOBERTO	10012162564	AGUAS LINDAS DE GOIAS S2	16/10/2018 19:40	16/10/2018 21:41	16/10/2018 19:40	16/10/2018 21:41	2,02	1	2,02	CHI
20181067182	ORIZONA	OZ12080689	PIRES DO RIO S2	16/10/2018 19:41	16/10/2018 22:26	16/10/2018 19:41	16/10/2018 22:26	2,75	23	63,25	CHI
20181067189	BURITI DE GOIAS	10021225786	SAO LUIZ DOS MONTES BELOS	16/10/2018 19:42	16/10/2018 23:19	16/10/2018 19:42	16/10/2018 23:19	3,62	1	3,62	CHI
20181067196	SERRANOPOLIS	SX12226581	JATAI S1	16/10/2018 19:43	17/10/2018 11:35	16/10/2018 19:43	17/10/2018 11:35	15,87	8	126,93	CHI
20181067198	BOM JARDIM DE GOIAS	BM12356611	BOM JARDIM	16/10/2018 19:43	17/10/2018 20:53	16/10/2018 19:43	17/10/2018 20:53	1,17	10	11,67	CHI
20181067203	LUZIANIA	LZ21211988	RIO VERMELHO	16/10/2018 19:43	17/10/2018 13:47	16/10/2018 19:43	17/10/2018 13:47	18,07	2	36,13	CHI
20181068344	PALMEIRAS DE GOIAS	PL12000114	PALMEIRAS	16/10/2018 19:43	17/10/2018 07:30	16/10/2018 19:43	17/10/2018 07:30	11,78	40	471,33	CHI
20181067208	SAO MIGUEL DO PASSA QUATRO	1490008175	VIANOPOLIS	16/10/2018 19:44	17/10/2018 11:14	16/10/2018 19:44	17/10/2018 11:14	15,50	1	15,50	CHI
20181067220	TURVANIA	1220008440	FIRMINOPOLIS S2	16/10/2018 19:48	17/10/2018 02:28	16/10/2018 19:48	17/10/2018 02:28	6,67	1	6,67	CHI
20181067222	MORRINHOS	MR12000170	MORRINHOS	16/10/2018 19:48	17/10/2018 11:17	16/10/2018 19:48	17/10/2018 11:17	15,48	54	836,10	CHI
20181068128	MORRINHOS	MR12040540	MORRINHOS	16/10/2018 19:48	17/10/2018 09:02	16/10/2018 19:48	17/10/2018 09:02	13,23	49	648,43	CHI
20181067285	PONTALINA	PK12063349	PONTALINA	16/10/2018 19:49	18/10/2018 09:23	16/10/2018 19:49	18/10/2018 09:23	13,57	7	94,97	CHI
20181068083	AURILANDIA	CG12018650	FIRMINOPOLIS S2	16/10/2018 19:49	17/10/2018 08:46	16/10/2018 19:49	17/10/2018 08:46	12,95	24	310,80	CHI

20181068083	CACHOEIRA DE GOIAS	CG12018650	FIRMINOPOLIS S2	16/10/2018 19:49	17/10/2018 08:46	16/10/2018 19:49	17/10/2018 08:46	12,95	31	401,45	CHI
20181068083	MOIPORA	CG12018650	FIRMINOPOLIS S2	16/10/2018 19:49	17/10/2018 08:46	16/10/2018 19:49	17/10/2018 08:46	12,95	1	12,95	CHI
20181067246	GOIATUBA	GT12052880	GOIATUBA S1	16/10/2018 19:50	17/10/2018 18:44	16/10/2018 19:50	17/10/2018 17:56	22,10	3	66,30	CHI
20181067246	GOIATUBA	GT12044848	GOIATUBA S1	16/10/2018 19:50	17/10/2018 18:44	16/10/2018 19:50	17/10/2018 18:18	22,47	5	112,33	CHI
20181067246	GOIATUBA	GT12303979	GOIATUBA S1	16/10/2018 19:50	17/10/2018 18:44	16/10/2018 19:50	17/10/2018 18:44	22,90	3	68,70	CHI
20181067236	GOIANIA	10017294922	MEIA PONTE	16/10/2018 19:51	17/10/2018 10:49	16/10/2018 19:51	17/10/2018 10:49	14,97	1	14,97	CHI
20181067348	SAO LUIZ DE MONTES BELOS	SL11373827	SAO LUIZ DOS MONTES BELOS	16/10/2018 19:52	17/10/2018 03:04	16/10/2018 19:52	17/10/2018 03:04	7,20	33	237,60	CHI
20181068193	ITABERAI	IB12272618	ITABERAI S1	16/10/2018 19:52	17/10/2018 10:06	16/10/2018 19:52	17/10/2018 10:06	14,23	20	284,67	DIA CRITICO
20181067379	TURVELANDIA	TD12301554	RIO DOS BOIS	16/10/2018 19:54	17/10/2018 20:00	16/10/2018 19:54	17/10/2018 20:00	0,10	13	1,30	CHI
20181066952	GOIANESIA	SZ10395412	GOIANESIA S1	16/10/2018 19:58	17/10/2018 13:04	16/10/2018 19:58	16/10/2018 20:20	0,37	10	3,67	CHI
20181066952	SANTA ISABEL	SZ10395412	GOIANESIA S1	16/10/2018 19:58	17/10/2018 13:04	16/10/2018 19:58	16/10/2018 20:20	0,37	6	2,20	CHI
20181066952	SAO LUIZ DO NORTE	SZ10395412	GOIANESIA S1	16/10/2018 19:58	17/10/2018 13:04	16/10/2018 19:58	16/10/2018 20:20	0,37	1	0,37	CHI
20181066952	GOIANESIA	SZ10395412	ITAPACI	16/10/2018 19:58	17/10/2018 13:04	16/10/2018 19:58	16/10/2018 20:20	0,37	1	0,37	CHI
20181066952	ITAPACI	SZ10395412	ITAPACI	16/10/2018 19:58	17/10/2018 13:04	16/10/2018 19:58	16/10/2018 20:20	0,37	3	1,10	CHI
20181066952	NOVA GLORIA	SZ10395412	ITAPACI	16/10/2018 19:58	17/10/2018 13:04	16/10/2018 19:58	16/10/2018 20:20	0,37	1	0,37	CHI
20181066952	SAO LUIZ DO NORTE	SZ10395412	ITAPACI	16/10/2018 19:58	17/10/2018 13:04	16/10/2018 19:58	16/10/2018 20:20	0,37	256	93,87	CHI
20181066952	GOIANESIA	SZ10395412	GOIANESIA S1	16/10/2018 19:58	17/10/2018 13:04	16/10/2018 20:29	17/10/2018 08:38	12,15	10	121,50	CHI
20181066952	SANTA ISABEL	SZ10395412	GOIANESIA S1	16/10/2018 19:58	17/10/2018 13:04	16/10/2018 20:29	17/10/2018 08:38	12,15	6	72,90	CHI
20181066952	SAO LUIZ DO NORTE	SZ10395412	GOIANESIA S1	16/10/2018 19:58	17/10/2018 13:04	16/10/2018 20:29	17/10/2018 08:38	12,15	1	12,15	CHI
20181066952	GOIANESIA	SZ10395412	ITAPACI	16/10/2018 19:58	17/10/2018 13:04	16/10/2018 20:29	17/10/2018 08:38	12,15	1	12,15	CHI
20181066952	SAO LUIZ DO NORTE	SZ10395412	ITAPACI	16/10/2018 19:58	17/10/2018 13:04	16/10/2018 20:29	17/10/2018 08:38	12,15	195	2369,25	CHI
20181066952	GOIANESIA	SZ10395412	GOIANESIA S1	16/10/2018 19:58	17/10/2018 13:04	17/10/2018 08:43	17/10/2018 09:02	0,32	10	3,17	CHI
20181066952	SANTA ISABEL	SZ10395412	GOIANESIA S1	16/10/2018 19:58	17/10/2018 13:04	17/10/2018 08:43	17/10/2018 09:02	0,32	6	1,90	CHI
20181066952	SAO LUIZ DO NORTE	SZ10395412	GOIANESIA S1	16/10/2018 19:58	17/10/2018 13:04	17/10/2018 08:43	17/10/2018 09:02	0,32	1	0,32	CHI
20181066952	GOIANESIA	SZ10395412	ITAPACI	16/10/2018 19:58	17/10/2018 13:04	17/10/2018 08:43	17/10/2018 09:02	0,32	1	0,32	CHI
20181066952	SAO LUIZ DO NORTE	SZ10395412	ITAPACI	16/10/2018 19:58	17/10/2018 13:04	17/10/2018 08:43	17/10/2018 09:02	0,32	195	61,75	CHI
20181066952	SAO LUIZ DO NORTE	SZ10395412	ITAPACI	16/10/2018 19:58	17/10/2018 13:04	16/10/2018 20:29	17/10/2018 10:33	14,07	13	182,87	CHI
20181066952	GOIANESIA	SZ10395412	GOIANESIA S1	16/10/2018 19:58	17/10/2018 13:04	17/10/2018 11:38	17/10/2018 11:45	0,12	10	1,17	CHI
20181066952	SANTA ISABEL	SZ10395412	GOIANESIA S1	16/10/2018 19:58	17/10/2018 13:04	17/10/2018 11:38	17/10/2018 11:45	0,12	6	0,70	CHI
20181066952	SAO LUIZ DO NORTE	SZ10395412	GOIANESIA S1	16/10/2018 19:58	17/10/2018 13:04	17/10/2018 11:38	17/10/2018 11:45	0,12	1	0,12	CHI
20181066952	GOIANESIA	SZ10395412	ITAPACI	16/10/2018 19:58	17/10/2018 13:04	17/10/2018 11:38	17/10/2018 11:45	0,12	1	0,12	CHI
20181066952	SAO LUIZ DO NORTE	SZ10395412	ITAPACI	16/10/2018 19:58	17/10/2018 13:04	17/10/2018 11:38	17/10/2018 11:45	0,12	208	24,27	CHI
20181066952	ITAPACI	SZ12243709	ITAPACI	16/10/2018 19:58	17/10/2018 13:04	16/10/2018 20:29	17/10/2018 13:04	16,58	3	49,75	CHI
20181066952	NOVA GLORIA	SZ12243709	ITAPACI	16/10/2018 19:58	17/10/2018 13:04	16/10/2018 20:29	17/10/2018 13:04	16,58	1	16,58	CHI
20181066952	SAO LUIZ DO NORTE	SZ12243709	ITAPACI	16/10/2018 19:58	17/10/2018 13:04	16/10/2018 20:29	17/10/2018 13:04	16,58	48	796,00	CHI
20181067272	TRINDADE	40095149	TRINDADE	16/10/2018 19:58	17/10/2018 10:07	16/10/2018 19:58	17/10/2018 10:07	14,15	1	14,15	CHI
20181067273	EDEIA	EA12328990	PONTALINA	16/10/2018 19:58	17/10/2018 09:31	16/10/2018 19:58	17/10/2018 09:31	13,55	5	67,75	CHI
20181067521	MINACU	TB12256991	PORANGATU	16/10/2018 19:59	17/10/2018 11:57	16/10/2018 19:59	17/10/2018 11:57	15,97	11	175,63	CHI
20181067521	TROMBAS	TB12256991	PORANGATU	16/10/2018 19:59	17/10/2018 11:57	16/10/2018 19:59	17/10/2018 11:57	15,97	23	367,23	CHI
20181063571	DIORAMA	ME12184441	IPORA	16/10/2018 20:00	17/10/2018 14:42	16/10/2018 20:00	17/10/2018 14:42	18,70	11	205,70	CHI
20181063571	MONTES CLAROS DE GOIAS	ME12184441	IPORA	16/10/2018 20:00	17/10/2018 14:42	16/10/2018 20:00	17/10/2018 14:42	18,70	70	1309,00	CHI

20181067280	EDEALINA	ED21245573	PONTALINA	16/10/2018 20:00	18/10/2018 12:30	16/10/2018 20:00	18/10/2018 12:30	16,50	1	16,50	CHI
20181067282	CACU	CC12051359	CACHOEIRA ALTA	16/10/2018 20:01	17/10/2018 11:56	16/10/2018 20:01	17/10/2018 11:56	15,92	4	63,67	CHI
20181067290	CRISTALINA	KR21249680	CRISTALINA S2	16/10/2018 20:03	17/10/2018 06:03	16/10/2018 20:03	17/10/2018 06:03	10,00	1	10,00	CHI
20181067306	GOIANESIA	GE12006474	BARRO ALTO	16/10/2018 20:05	17/10/2018 08:34	16/10/2018 20:05	17/10/2018 08:34	12,48	3	37,45	CHI
20181067306	SANTA RITA DO NOVO DESTINO	GE12006474	BARRO ALTO	16/10/2018 20:05	17/10/2018 08:34	16/10/2018 20:05	17/10/2018 08:34	12,48	7	87,38	CHI
20181067306	SAO LUIZ DO NORTE	GE12006474	BARRO ALTO	16/10/2018 20:05	17/10/2018 08:34	16/10/2018 20:05	17/10/2018 08:34	12,48	1	12,48	CHI
20181067311	CACU	1140009520	CACHOEIRA ALTA	16/10/2018 20:06	17/10/2018 11:03	16/10/2018 20:06	17/10/2018 11:03	14,95	1	14,95	CHI
20181067316	VALPARAISO DE GOIAS	2860010460	PACAEMBU	16/10/2018 20:07	16/10/2018 20:44	16/10/2018 20:07	16/10/2018 20:44	0,62	1	0,62	CHI
20181067319	GOIANIA	GN11001234	GOIANIA LESTE S1	16/10/2018 20:07	17/10/2018 14:10	16/10/2018 20:07	17/10/2018 14:10	18,05	88	1588,40	DIA CRITICO
20181067332	CACHOEIRA ALTA	1090015358	CACHOEIRA ALTA	16/10/2018 20:11	17/10/2018 12:49	16/10/2018 20:11	17/10/2018 12:49	16,63	1	16,63	CHI
20181071081	ITAPIRAPUA	IU12060535	MATRINCHA	16/10/2018 20:11	19/10/2018 17:52	16/10/2018 20:11	19/10/2018 17:52	21,68	11	238,52	DIA CRITICO
201810152628	JUSSARA	JR11098855	JUSSARA	16/10/2018 20:11	17/10/2018 10:58	16/10/2018 20:11	17/10/2018 10:58	14,78	24	354,80	DIA CRITICO
20181067343	PONTALINA	6460022	PONTALINA	16/10/2018 20:15	17/10/2018 10:02	16/10/2018 20:15	17/10/2018 10:02	13,78	3	41,35	CHI
20181067368	MATRINCHA	MP21142940	MATRINCHA	16/10/2018 20:21	17/10/2018 06:49	16/10/2018 20:21	17/10/2018 06:49	10,47	2	20,93	DIA CRITICO
20181067648	SANTO ANTONIO DO DESCOBERTO	SN12188737	AGUAS LINDAS DE GOIAS S2	16/10/2018 20:23	17/10/2018 00:11	16/10/2018 20:23	17/10/2018 00:11	3,80	54	205,20	CHI
20181067391	TRINDADE	15732411	GOYA S2	16/10/2018 20:27	17/10/2018 13:54	16/10/2018 20:27	17/10/2018 13:54	17,45	1	17,45	CHI
20181067399	FAINA	FC12120784	GOIAS	16/10/2018 20:28	17/10/2018 16:20	16/10/2018 20:28	16/10/2018 21:59	1,52	343	520,22	CHI
20181067399	FAINA	FC11251801	GOIAS	16/10/2018 20:28	17/10/2018 16:20	16/10/2018 20:28	17/10/2018 16:20	19,87	68	1350,93	CHI
20181067402	GOIANESIA	GE12322006	GOIANESIA S1	16/10/2018 20:29	17/10/2018 19:05	16/10/2018 20:29	17/10/2018 19:05	22,60	7	158,20	CHI
20181067402	SANTA RITA DO NOVO DESTINO	GE12322006	GOIANESIA S1	16/10/2018 20:29	17/10/2018 19:05	16/10/2018 20:29	17/10/2018 19:05	22,60	7	158,20	CHI
20181067436	MORRINHOS	MR12075101	MORRINHOS	16/10/2018 20:30	17/10/2018 01:12	16/10/2018 20:30	17/10/2018 01:12	4,70	43	202,10	CHI
20181067426	JATAI	290256227	JATAI S3	16/10/2018 20:34	17/10/2018 05:34	16/10/2018 20:34	17/10/2018 05:34	9,00	1	9,00	CHI
20181067427	JATAI	JT12244770	JATAI S1	16/10/2018 20:34	17/10/2018 23:45	16/10/2018 20:34	17/10/2018 23:45	3,18	12	38,20	CHI
20181067457	SANTA HELENA DE GOIAS	400148456	SANTA HELENA S2	16/10/2018 20:40	17/10/2018 12:48	16/10/2018 20:40	17/10/2018 12:48	16,13	1	16,13	CHI
20181067468	SENADOR CANEDO	190061170	SENADOR CANEDO	16/10/2018 20:42	17/10/2018 15:01	16/10/2018 20:42	17/10/2018 15:01	18,32	1	18,32	DIA CRITICO
20181067471	PALMEIRAS DE GOIAS	PL21092540	ANICUNS	16/10/2018 20:43	17/10/2018 09:49	16/10/2018 20:43	17/10/2018 09:49	13,10	1	13,10	CHI
20181067473	VALPARAISO DE GOIAS	10026704941	MARAJOARA	16/10/2018 20:45	16/10/2018 22:09	16/10/2018 20:45	16/10/2018 22:09	1,40	1	1,40	CHI
20181067487	GOIATUBA	GT21117346	GOIATUBA S1	16/10/2018 20:47	16/10/2018 22:07	16/10/2018 20:47	16/10/2018 22:07	1,33	1	1,33	CHI
20181067490	BURITI ALEGRE	BG12161937	ITUMBIARA VELHA S2	16/10/2018 20:47	17/10/2018 16:18	16/10/2018 20:47	17/10/2018 16:18	19,52	12	234,20	DIA CRITICO
20181066961	COCALZINHO DE GOIAS	ZN10398171	AGUAS LINDAS DE GOIAS S2	16/10/2018 20:48	17/10/2018 14:07	16/10/2018 20:48	16/10/2018 22:48	2,00	15	30,00	CHI
20181066961	AGUAS LINDAS DE GOIAS	ZN12072264LD	AGUAS LINDAS DE GOIAS S2	16/10/2018 20:48	17/10/2018 14:07	16/10/2018 20:48	17/10/2018 08:39	11,85	3	35,55	CHI
20181066961	COCALZINHO DE GOIAS	ZN12072264LD	AGUAS LINDAS DE GOIAS S2	16/10/2018 20:48	17/10/2018 14:07	16/10/2018 20:48	17/10/2018 08:39	11,85	44	521,40	CHI
20181066961	COCALZINHO DE GOIAS	ZN12376764LD	AGUAS LINDAS DE GOIAS S2	16/10/2018 20:48	17/10/2018 14:07	16/10/2018 20:48	17/10/2018 09:50	13,03	14	182,47	CHI
20181066961	SANTO ANTONIO DO DESCOBERTO	ZN12376764LD	AGUAS LINDAS DE GOIAS S2	16/10/2018 20:48	17/10/2018 14:07	16/10/2018 20:48	17/10/2018 09:50	13,03	16	208,53	CHI
20181066961	COCALZINHO DE GOIAS	ZN12313683LD	AGUAS LINDAS DE GOIAS S2	16/10/2018 20:48	17/10/2018 14:07	16/10/2018 20:48	17/10/2018 14:07	17,32	85	1471,92	CHI
20181066961	CORUMBA DE GOIAS	ZN12313683LD	AGUAS LINDAS DE GOIAS S2	16/10/2018 20:48	17/10/2018 14:07	16/10/2018 20:48	17/10/2018 14:07	17,32	7	121,22	CHI
20181066961	SANTO ANTONIO DO DESCOBERTO	ZN12313683LD	AGUAS LINDAS DE GOIAS S2	16/10/2018 20:48	17/10/2018 14:07	16/10/2018 20:48	17/10/2018 14:07	17,32	84	1454,60	CHI
20181067504	VICENTINOPOLIS	VI12263804	VICENTINOPOLIS	16/10/2018 20:50	17/10/2018 10:30	16/10/2018 20:50	17/10/2018 10:30	13,67	15	205,00	CHI
20181067507	JUSSARA	JR12204874	BRITANIA	16/10/2018 20:51	17/10/2018 16:19	16/10/2018 20:51	17/10/2018 16:19	19,47	3	58,40	CHI
20181067554	APARECIDA DE GOIANIA	AP11229363	REAL S2	16/10/2018 20:54	16/10/2018 23:47	16/10/2018 20:54	16/10/2018 23:47	2,88	195	562,25	CHI
20181067515	QUIRINOPOLIS	QI21000292	QUIRINOPOLIS	16/10/2018 20:55	17/10/2018 08:39	16/10/2018 20:55	17/10/2018 08:39	11,73	1	11,73	CHI
20181067539	CALDAS NOVAS	CN12213869	SERRA DE CALDAS	16/10/2018 20:58	16/10/2018 21:50	16/10/2018 20:58	16/10/2018 21:50	0,87	181	156,87	CHI



20181067536	GOIANIA	12397702	GOIANIA LESTE S2	16/10/2018 20:59	18/10/2018 15:34	16/10/2018 20:59	18/10/2018 15:34	18,58	1	18,58	CHI
20181067548	MOZARLANDIA	7412354	MOZARLANDIA	16/10/2018 21:03	17/10/2018 13:00	16/10/2018 21:03	17/10/2018 13:00	15,95	13	207,35	CHI
20181067552	JUSSARA	10008863880	JUSSARA	16/10/2018 21:04	17/10/2018 06:18	16/10/2018 21:04	17/10/2018 06:18	9,23	1	9,23	DIA CRITICO
20181067881	CACHOEIRA ALTA	CA12013266	CACHOEIRA ALTA	16/10/2018 21:05	17/10/2018 09:36	16/10/2018 21:05	17/10/2018 09:36	12,52	16	200,27	CHI
20181067564	GOIANIA	12173710	GOYA S2	16/10/2018 21:07	17/10/2018 11:19	16/10/2018 21:07	17/10/2018 11:19	14,20	1	14,20	CHI
20181067566	NOVO GAMA	10014898886	PACAEMBU	16/10/2018 21:08	17/10/2018 17:22	16/10/2018 21:08	17/10/2018 17:22	20,23	1	20,23	CHI
20181067569	BURITI ALEGRE	BG12000105	ITUMBIARA VELHA S2	16/10/2018 21:09	17/10/2018 18:59	16/10/2018 21:09	17/10/2018 18:59	21,83	4	87,33	DIA CRITICO
20181067571	GOIATUBA	BJ13163264	RIO DOS BOIS	16/10/2018 21:09	18/10/2018 14:23	16/10/2018 21:09	16/10/2018 22:45	1,60	386	617,60	CHI
20181067571	PORTEIRAO	BJ13163264	RIO DOS BOIS	16/10/2018 21:09	18/10/2018 14:23	16/10/2018 21:09	16/10/2018 22:45	1,60	2	3,20	CHI
20181067571	BOM JESUS DE GOIAS	02320416	RIO DOS BOIS	16/10/2018 21:09	18/10/2018 14:23	16/10/2018 23:00	16/10/2018 23:45	0,75	5	3,75	CHI
20181067571	CASTELANDIA	02320416	RIO DOS BOIS	16/10/2018 21:09	18/10/2018 14:23	16/10/2018 23:00	16/10/2018 23:45	0,75	1	0,75	CHI
20181067571	GOIATUBA	02320416	RIO DOS BOIS	16/10/2018 21:09	18/10/2018 14:23	16/10/2018 23:00	16/10/2018 23:45	0,75	386	289,50	CHI
20181067571	GOIATUBA	02320416	RIO DOS BOIS	16/10/2018 21:09	18/10/2018 14:23	16/10/2018 23:00	16/10/2018 23:45	0,75	4	3,00	CHI
20181067571	MAURILANDIA	02320416	RIO DOS BOIS	16/10/2018 21:09	18/10/2018 14:23	16/10/2018 23:00	16/10/2018 23:45	0,75	4	3,00	CHI
20181067571	PORTEIRAO	02320416	RIO DOS BOIS	16/10/2018 21:09	18/10/2018 14:23	16/10/2018 23:00	16/10/2018 23:45	0,75	2	1,50	CHI
20181067571	PORTEIRAO	02320416	RIO DOS BOIS	16/10/2018 21:09	18/10/2018 14:23	16/10/2018 23:00	16/10/2018 23:45	0,75	5	3,75	CHI
20181067571	GOIATUBA	BJ13163267	RIO DOS BOIS	16/10/2018 21:09	18/10/2018 14:23	16/10/2018 21:09	17/10/2018 10:30	13,35	1	13,35	CHI
20181067571	PORTEIRAO	BJ13163267	RIO DOS BOIS	16/10/2018 21:09	18/10/2018 14:23	16/10/2018 21:09	17/10/2018 10:30	13,35	1	13,35	CHI
20181067571	GOIATUBA	BJ13163267	RIO DOS BOIS	16/10/2018 21:09	18/10/2018 14:23	16/10/2018 21:09	17/10/2018 11:10	14,02	16	224,27	CHI
20181067571	PORTEIRAO	BJ13163267	RIO DOS BOIS	16/10/2018 21:09	18/10/2018 14:23	16/10/2018 21:09	17/10/2018 11:10	14,02	2	28,03	CHI
20181067571	GOIATUBA	BJ13163267	RIO DOS BOIS	16/10/2018 21:09	18/10/2018 14:23	18/10/2018 10:15	18/10/2018 14:18	4,05	18	72,90	CHI
20181067571	PORTEIRAO	BJ13163267	RIO DOS BOIS	16/10/2018 21:09	18/10/2018 14:23	18/10/2018 10:15	18/10/2018 14:18	4,05	4	16,20	CHI
20181067571	PORTEIRAO	BJ13163267	RIO DOS BOIS	16/10/2018 21:09	18/10/2018 14:23	16/10/2018 21:09	18/10/2018 14:23	17,23	3	51,70	CHI
20181067573	PORTELANDIA	PW12205299	PARQUE DAS EMAS	16/10/2018 21:10	17/10/2018 11:49	16/10/2018 21:10	17/10/2018 11:49	14,65	3	43,95	CHI
20181067581	APARECIDA DE GOIANIA	AP12000047	CEPAIGO S1	16/10/2018 21:11	17/10/2018 08:15	16/10/2018 21:11	17/10/2018 08:15	11,07	56	619,73	DIA CRITICO
20181067581	HIDROLANDIA	AP12000047	CEPAIGO S1	16/10/2018 21:11	17/10/2018 08:15	16/10/2018 21:11	17/10/2018 08:15	11,07	4	44,27	DIA CRITICO
20181067785	ARUANA	AK11183273	ARUANA	16/10/2018 21:13	17/10/2018 12:00	16/10/2018 21:13	17/10/2018 12:00	14,78	97	1433,98	CHI
20181068112	SILVANIA	SV12340735	VIANOPOLIS	16/10/2018 21:13	17/10/2018 08:33	16/10/2018 21:13	17/10/2018 08:33	11,33	47	532,67	CHI
20181067593	INDIARA	IY12391436	CEZARINA	16/10/2018 21:14	17/10/2018 19:21	16/10/2018 21:14	17/10/2018 19:21	22,12	11	243,28	CHI
20181067594	COCALZINHO DE GOIAS	ZN12297656	FAB. CIM. ITAU	16/10/2018 21:14	17/10/2018 01:11	16/10/2018 21:14	17/10/2018 01:11	3,95	2	7,90	CHI
20181067605	APARECIDA DE GOIANIA	200091268	ANHANGUERA	16/10/2018 21:17	17/10/2018 05:37	16/10/2018 21:17	17/10/2018 05:37	8,33	1	8,33	CHI
20181067611	ACREUNA	EU12359415LD	ACREUNA	16/10/2018 21:18	17/10/2018 07:42	16/10/2018 21:18	17/10/2018 07:42	10,40	28	291,20	CHI
20181067629	BRITANIA	BT11171781	BRITANIA	16/10/2018 21:19	17/10/2018 00:00	16/10/2018 21:19	17/10/2018 00:00	2,68	139	372,98	CHI
20181067631	BOM JESUS DE GOIAS	BJ21310062	BOM JESUS DE GOIAS	16/10/2018 21:22	17/10/2018 17:13	16/10/2018 21:22	17/10/2018 17:13	19,85	1	19,85	CHI
20181067632	GOIANIA	12310360	ATLANTICO S3	16/10/2018 21:22	17/10/2018 09:11	16/10/2018 21:22	17/10/2018 09:11	11,82	1	11,82	CHI
20181067694	CEZARINA	CZ12233347	CEZARINA	16/10/2018 21:23	17/10/2018 09:23	16/10/2018 21:23	17/10/2018 09:23	12,00	4	48,00	CHI
20181071055	ARUANA	2380020407	MOZARLANDIA	16/10/2018 21:24	18/10/2018 18:18	16/10/2018 21:24	18/10/2018 18:18	20,90	1	20,90	CHI
20181067654	MARZAGAO	MG12098609	CALDAS NOVAS S1	16/10/2018 21:27	17/10/2018 01:28	16/10/2018 21:27	17/10/2018 01:28	4,02	5	20,08	CHI
20181067673	HIDROLANDIA	10009537137	CEPAIGO S2	16/10/2018 21:30	17/10/2018 08:52	16/10/2018 21:30	17/10/2018 08:52	11,37	1	11,37	CHI
20181067674	JARAGUA	SF12388841	SAO FRANCISCO DE GOIAS	16/10/2018 21:31	17/10/2018 08:38	16/10/2018 21:31	17/10/2018 08:38	11,12	115	1278,42	CHI
20181067674	JESUPOLIS	SF12388841	SAO FRANCISCO DE GOIAS	16/10/2018 21:31	17/10/2018 08:38	16/10/2018 21:31	17/10/2018 08:38	11,12	5	55,58	CHI
20181067674	SAO FRANCISCO DE GOIAS	SF12388841	SAO FRANCISCO DE GOIAS	16/10/2018 21:31	17/10/2018 08:38	16/10/2018 21:31	17/10/2018 08:38	11,12	35	389,08	CHI

20181068241	JARAGUA	SF12000122	SAO FRANCISCO DE GOIAS	16/10/2018 21:33	17/10/2018 08:12	16/10/2018 21:33	17/10/2018 08:12	10,65	105	1118,25	CHI
20181068241	SAO FRANCISCO DE GOIAS	SF12000122	SAO FRANCISCO DE GOIAS	16/10/2018 21:33	17/10/2018 08:12	16/10/2018 21:33	17/10/2018 08:12	10,65	5	53,25	CHI
20181068086	MOZARLANDIA	MZ12051179	MOZARLANDIA	16/10/2018 21:38	17/10/2018 07:10	16/10/2018 21:38	17/10/2018 07:10	9,53	16	152,53	CHI
20181067700	SILVANIA	SV12080304	VIANOPOLIS	16/10/2018 21:43	17/10/2018 12:52	16/10/2018 21:43	17/10/2018 12:52	15,15	5	75,75	CHI
20181067715	ITUMBIARA	690236724	ITUMBIARA NOVA	16/10/2018 21:48	16/10/2018 22:32	16/10/2018 21:48	16/10/2018 22:32	0,73	1	0,73	CHI
20181067716	CACU	CC21063059	CACHOEIRA ALTA	16/10/2018 21:49	17/10/2018 13:45	16/10/2018 21:49	17/10/2018 13:45	15,93	1	15,93	CHI
20181067718	ITUMBIARA	BJ12000306	CACHOEIRA DOURADA	16/10/2018 21:49	16/10/2018 23:53	16/10/2018 21:49	16/10/2018 23:53	2,07	97	200,47	CHI
20181067735	GOIANIA	GN11238222	GOIANIA LESTE S3	16/10/2018 21:49	17/10/2018 07:27	16/10/2018 21:49	17/10/2018 07:27	9,63	166	1599,13	DIA CRITICO
20181068359	SAO LUIS DE MONTES BELOS	500070064	SAO LUIZ DOS MONTES BELOS	16/10/2018 21:49	17/10/2018 18:24	16/10/2018 21:49	17/10/2018 18:24	20,58	1	20,58	CHI
20181067929	BRITANIA	BT12395894	ARUANA	16/10/2018 21:51	17/10/2018 23:10	16/10/2018 21:51	17/10/2018 22:48	0,95	2	1,90	CHI
20181067929	BRITANIA	BT12040013LD	ARUANA	16/10/2018 21:51	17/10/2018 23:10	16/10/2018 21:51	17/10/2018 23:10	1,32	5	6,58	CHI
20181067738	GOIANIA	10013926274	FERROVIARIO S1	16/10/2018 21:55	17/10/2018 17:43	16/10/2018 21:55	17/10/2018 17:43	19,80	1	19,80	CHI
20181067744	GOIANIA	10361960	CAMPINAS S1	16/10/2018 21:58	17/10/2018 08:36	16/10/2018 21:58	17/10/2018 08:36	10,63	1	10,63	CHI
20181067746	GOIANIA	11930720	GOYA S2	16/10/2018 21:59	17/10/2018 09:46	16/10/2018 21:59	17/10/2018 09:46	11,78	1	11,78	CHI
20181067749	APARECIDA DE GOIANIA	15381043	INDEPENDENCIA S2	16/10/2018 22:00	16/10/2018 22:53	16/10/2018 22:00	16/10/2018 22:53	0,88	1	0,88	CHI
20181067750	BURITI ALEGRE	BG12283221	ALTO BURITI	16/10/2018 22:00	17/10/2018 09:10	16/10/2018 22:00	17/10/2018 09:10	11,17	4	44,67	DIA CRITICO
20181067795	VALPARAISO DE GOIAS	VA11192928	PACAEMBU	16/10/2018 22:00	17/10/2018 01:07	16/10/2018 22:00	17/10/2018 01:07	3,12	198	617,10	CHI
20181067890	JARAGUA	JA12374667	JARAGUA	16/10/2018 22:00	17/10/2018 09:20	16/10/2018 22:00	17/10/2018 09:20	11,33	172	1949,33	CHI
20181067807	GOIANIA	GN11104326	AEROPORTO S3	16/10/2018 22:04	17/10/2018 08:49	16/10/2018 22:04	17/10/2018 08:49	10,75	53	569,75	DIA CRITICO
2018101600056	BOM JESUS DE GOIAS	00230214	BOM JESUS DE GOIAS	16/10/2018 22:06	16/10/2018 22:11	16/10/2018 22:06	16/10/2018 22:11	0,08	1741	145,08	CHI
2018101600056	BOM JESUS DE GOIAS	00230224	BOM JESUS DE GOIAS	16/10/2018 22:06	16/10/2018 22:11	16/10/2018 22:06	16/10/2018 22:11	0,08	7024	585,33	CHI
2018101600056	BOM JESUS DE GOIAS	00230444	BOM JESUS DE GOIAS	16/10/2018 22:06	16/10/2018 22:11	16/10/2018 22:06	16/10/2018 22:11	0,08	21	1,75	CHI
2018101600056	GOIATUBA	00230214	BOM JESUS DE GOIAS	16/10/2018 22:06	16/10/2018 22:11	16/10/2018 22:06	16/10/2018 22:11	0,08	111	9,25	CHI
2018101600056	GOIATUBA	45801	BOM JESUS DE GOIAS	16/10/2018 22:06	16/10/2018 22:11	16/10/2018 22:06	16/10/2018 22:11	0,08	131	10,92	CHI
2018101600056	GOIATUBA	45802	BOM JESUS DE GOIAS	16/10/2018 22:06	16/10/2018 22:11	16/10/2018 22:06	16/10/2018 22:11	0,08	101	8,42	CHI
2018101600056	GOIATUBA	00230444	BOM JESUS DE GOIAS	16/10/2018 22:06	16/10/2018 22:11	16/10/2018 22:06	16/10/2018 22:11	0,08	19	1,58	CHI
2018101600056	ITUMBIARA	00230214	BOM JESUS DE GOIAS	16/10/2018 22:06	16/10/2018 22:11	16/10/2018 22:06	16/10/2018 22:11	0,08	388	32,33	CHI
2018101600056	ITUMBIARA	00230224	BOM JESUS DE GOIAS	16/10/2018 22:06	16/10/2018 22:11	16/10/2018 22:06	16/10/2018 22:11	0,08	394	32,83	CHI
2018101600056	ITUMBIARA	00230444	BOM JESUS DE GOIAS	16/10/2018 22:06	16/10/2018 22:11	16/10/2018 22:06	16/10/2018 22:11	0,08	7	0,58	CHI
2018101600056	QUIRINOPOLIS	00230214	BOM JESUS DE GOIAS	16/10/2018 22:06	16/10/2018 22:11	16/10/2018 22:06	16/10/2018 22:11	0,08	5	0,42	CHI
20181067764	GOIANIA	GN21244710	FERROVIARIO S1	16/10/2018 22:07	17/10/2018 11:36	16/10/2018 22:07	17/10/2018 11:36	13,48	1	13,48	CHI
20181067765	GOIANIA	12002513	FERROVIARIO S3	16/10/2018 22:08	18/10/2018 09:55	16/10/2018 22:08	18/10/2018 09:55	11,78	1	11,78	CHI
201810152456	LUZIANIA	LZ11313608	MARAJOARA	16/10/2018 22:11	17/10/2018 08:46	16/10/2018 22:11	17/10/2018 01:05	2,90	176	510,40	CHI
201810152456	CIDADE OCIDENTAL	00060224	MARAJOARA	16/10/2018 22:11	17/10/2018 08:46	16/10/2018 23:31	17/10/2018 01:05	1,57	1	1,57	CHI
201810152456	LUZIANIA	00060224	MARAJOARA	16/10/2018 22:11	17/10/2018 08:46	16/10/2018 23:31	17/10/2018 01:05	1,57	1938	3036,20	CHI
201810152456	VALPARAISO DE GOIAS	00060224	MARAJOARA	16/10/2018 22:11	17/10/2018 08:46	16/10/2018 23:31	17/10/2018 01:05	1,57	5505	8624,50	CHI
201810152456	LUZIANIA	00060224	MARAJOARA	16/10/2018 22:11	17/10/2018 08:46	17/10/2018 03:55	17/10/2018 03:58	0,05	1024	51,20	CHI
201810152456	CIDADE OCIDENTAL	00060224	MARAJOARA	16/10/2018 22:11	17/10/2018 08:46	17/10/2018 03:55	17/10/2018 08:46	4,85	1	4,85	CHI
201810152456	LUZIANIA	00060224	MARAJOARA	16/10/2018 22:11	17/10/2018 08:46	17/10/2018 03:55	17/10/2018 08:46	4,85	2114	10252,90	CHI
201810152456	VALPARAISO DE GOIAS	00060224	MARAJOARA	16/10/2018 22:11	17/10/2018 08:46	17/10/2018 03:55	17/10/2018 08:46	4,85	5505	26699,25	CHI
20181068632	BURITI ALEGRE	BG12039116	ITUMBIARA VELHA S2	16/10/2018 22:13	17/10/2018 09:48	16/10/2018 22:13	17/10/2018 09:48	11,58	9	104,25	DIA CRITICO

20181069001	CAMPO ALEGRE DE GOIAS	CM12203167	CAMPO ALEGRE DE GOIAS	16/10/2018 22:27	17/10/2018 10:29	16/10/2018 22:27	17/10/2018 10:29	12,03	11	132,37	CHI
20181067818	OUVIDOR	OU21061242	CATALAO S1	16/10/2018 22:32	17/10/2018 12:23	16/10/2018 22:32	17/10/2018 12:23	13,85	1	13,85	CHI
20181067819	FAINA	FC12378878	MATRINCHA	16/10/2018 22:32	17/10/2018 08:26	16/10/2018 22:32	17/10/2018 08:26	9,90	3	29,70	DIA CRITICO
20181067819	MATRINCHA	FC12378878	MATRINCHA	16/10/2018 22:32	17/10/2018 08:26	16/10/2018 22:32	17/10/2018 08:26	9,90	1	9,90	DIA CRITICO
20181067821	PORTELANDIA	PW12301997	PARQUE DAS EMAS	16/10/2018 22:33	17/10/2018 20:04	16/10/2018 22:33	17/10/2018 20:04	21,52	10	215,17	CHI
20181067821	PORTELANDIA	PW12301997	PARQUE DAS EMAS	16/10/2018 22:33	17/10/2018 20:04	17/10/2018 17:40	17/10/2018 20:04	2,40	33	79,20	CHI
20181068160	BELA VISTA DE GOIAS	BV12000030	BELA VISTA S1	16/10/2018 22:34	17/10/2018 07:09	16/10/2018 22:34	17/10/2018 07:09	8,58	13	111,58	CHI
20181068160	HIDROLANDIA	BV12000030	BELA VISTA S1	16/10/2018 22:34	17/10/2018 07:09	16/10/2018 22:34	17/10/2018 07:09	8,58	1	8,58	CHI
20181068160	PIRACANJUBA	BV12000030	BELA VISTA S1	16/10/2018 22:34	17/10/2018 07:09	16/10/2018 22:34	17/10/2018 07:09	8,58	2	17,17	CHI
20181067829	ITAUCU	SR12200260	INHUMAS S1	16/10/2018 22:38	17/10/2018 12:20	16/10/2018 22:38	17/10/2018 12:20	13,70	1	13,70	CHI
20181067829	PETROLINA DE GOIAS	SR12200260	INHUMAS S1	16/10/2018 22:38	17/10/2018 12:20	16/10/2018 22:38	17/10/2018 12:20	13,70	5	68,50	CHI
20181067829	SANTA ROSA DE GOIAS	SR12200260	INHUMAS S1	16/10/2018 22:38	17/10/2018 12:20	16/10/2018 22:38	17/10/2018 12:20	13,70	26	356,20	CHI
20181067830	CORUMBA DE GOIAS	CB12146618	CORUMBA	16/10/2018 22:39	17/10/2018 08:30	16/10/2018 22:39	17/10/2018 08:30	9,85	2	19,70	CHI
201810152651	CORREGO DO OURO	1070004860	SAO LUIZ DOS MONTES BELOS	16/10/2018 22:43	17/10/2018 05:32	16/10/2018 22:43	17/10/2018 05:32	6,82	1	6,82	CHI
20181067848	CATALAO	CT11333583	CATALAO S2	16/10/2018 22:49	17/10/2018 09:32	16/10/2018 22:49	17/10/2018 09:32	10,72	35	375,08	CHI
201810152689	FAZENDA NOVA	FN21074221	JUSSARA	16/10/2018 22:51	18/10/2018 17:58	16/10/2018 22:51	18/10/2018 17:58	19,12	1	19,12	DIA CRITICO
20181067856	CATALAO	1990110414	CATALAO S2	16/10/2018 22:54	17/10/2018 07:59	16/10/2018 22:54	17/10/2018 07:59	9,08	1	9,08	CHI
20181067857	COCALZINHO DE GOIAS	ZN12350305	AGUAS LINDAS DE GOIAS S2	16/10/2018 22:54	17/10/2018 00:06	16/10/2018 22:54	17/10/2018 00:06	1,20	218	261,60	CHI
20181067867	ACREUNA	EU11189175	ACREUNA	16/10/2018 22:58	17/10/2018 00:05	16/10/2018 22:58	17/10/2018 00:05	1,12	67	74,82	CHI
20181067875	CROMINIA	CQ10400592	PONTALINA	16/10/2018 23:01	17/10/2018 05:05	16/10/2018 23:01	17/10/2018 05:05	6,07	57	345,80	CHI
20181067875	MAIRIPOTABA	CQ10400592	PONTALINA	16/10/2018 23:01	17/10/2018 05:05	16/10/2018 23:01	17/10/2018 05:05	6,07	50	303,33	CHI
20181067875	PONTALINA	CQ10400592	PONTALINA	16/10/2018 23:01	17/10/2018 05:05	16/10/2018 23:01	17/10/2018 05:05	6,07	36	218,40	CHI
20181067873	BURITI ALEGRE	BG21000132	ITUMBIARA VELHA S2	16/10/2018 23:05	18/10/2018 10:28	16/10/2018 23:05	18/10/2018 10:28	11,38	1	11,38	DIA CRITICO
20181067878	GOIANAPOLIS	10008335212	DAIA S1	16/10/2018 23:10	17/10/2018 11:11	16/10/2018 23:10	17/10/2018 11:11	12,02	1	12,02	CHI
20181067885	JATAI	JT11379641	JATAI S2	16/10/2018 23:14	17/10/2018 10:45	16/10/2018 23:14	17/10/2018 10:45	11,52	4	46,07	CHI
20181067910	URUTAI	UT11126888	URUTAI	16/10/2018 23:15	17/10/2018 00:24	16/10/2018 23:15	17/10/2018 00:24	1,15	52	59,80	CHI
20181067936	BARRO ALTO	BA12210736	GOIANESIA S1	16/10/2018 23:15	17/10/2018 10:47	16/10/2018 23:15	17/10/2018 10:47	11,53	20	230,67	CHI
20181066968	GOIANIA	GN10394634	FERROVIARIO S2	16/10/2018 23:19	17/10/2018 00:34	16/10/2018 23:19	17/10/2018 00:34	1,25	1397	1746,25	CHI
20181067896	DOVERLANDIA	DV12395479	CAIAPONIA	16/10/2018 23:21	17/10/2018 12:10	16/10/2018 23:21	17/10/2018 12:10	12,82	7	89,72	DIA CRITICO
20181067906	SENADOR CANEDO	SW11337869	SENADOR CANEDO	16/10/2018 23:24	17/10/2018 11:10	16/10/2018 23:24	17/10/2018 11:10	11,77	100	1176,67	DIA CRITICO
20181071036	MAIRIPOTABA	MI12000231	PONTALINA	16/10/2018 23:26	17/10/2018 22:41	16/10/2018 23:26	17/10/2018 22:41	23,25	1	23,25	CHI
20181071036	PROFESSOR JAMIL SAFADY	MI12000231	PONTALINA	16/10/2018 23:26	17/10/2018 22:41	16/10/2018 23:26	17/10/2018 22:41	23,25	14	325,50	CHI
20181067912	LUZIANIA	LZ12097577	VIANOPOLIS	16/10/2018 23:28	17/10/2018 11:00	16/10/2018 23:28	17/10/2018 11:00	11,53	3	34,60	CHI
20181067914	CACHOEIRA ALTA	CA12032911	CACHOEIRA ALTA	16/10/2018 23:28	17/10/2018 10:37	16/10/2018 23:28	17/10/2018 10:37	11,15	57	635,55	CHI
20181067914	CACU	CA12032911	CACHOEIRA ALTA	16/10/2018 23:28	17/10/2018 10:37	16/10/2018 23:28	17/10/2018 10:37	11,15	53	590,95	CHI
20181067914	ITARUMA	CA12032911	CACHOEIRA ALTA	16/10/2018 23:28	17/10/2018 10:37	16/10/2018 23:28	17/10/2018 10:37	11,15	7	78,05	CHI
20181067921	ORIZONA	OZ12085001	PIRES DO RIO S2	16/10/2018 23:30	17/10/2018 08:09	16/10/2018 23:30	17/10/2018 08:09	8,65	52	449,80	CHI
20181069158	CALDAS NOVAS	MR12000394	CALDAS NOVAS S1	16/10/2018 23:31	17/10/2018 09:54	16/10/2018 23:31	17/10/2018 09:54	10,38	22	228,43	CHI
20181069158	PIRACANJUBA	MR12000394	CALDAS NOVAS S1	16/10/2018 23:31	17/10/2018 09:54	16/10/2018 23:31	17/10/2018 09:54	10,38	1	10,38	CHI
20181067923	BOM JESUS DE GOIAS	BJ12170774	BOM JESUS DE GOIAS	16/10/2018 23:35	17/10/2018 09:28	16/10/2018 23:35	17/10/2018 09:28	9,88	352	3478,93	CHI
20181069218	BOM JESUS DE GOIAS	BJ21166441	BOM JESUS DE GOIAS	16/10/2018 23:35	17/10/2018 10:27	16/10/2018 23:35	17/10/2018 10:27	10,87	1	10,87	CHI

20181067931	GOIANESIA	GE11213659	GOIANESIA S2	16/10/2018 23:41	17/10/2018 10:00	16/10/2018 23:41	17/10/2018 10:00	10,32	112	1155,47	CHI
20181067933	SAO FRANCISCO DE GOIAS	PV12084553	SAO FRANCISCO DE GOIAS	16/10/2018 23:42	17/10/2018 10:30	16/10/2018 23:42	17/10/2018 10:30	10,80	2	21,60	CHI
20181067940	GOIANIA	GN11000657	ATLANTICO S2	16/10/2018 23:44	17/10/2018 08:49	16/10/2018 23:44	17/10/2018 08:49	9,08	65	590,42	CHI
20181069599	CORREGO DO OURO	CO21021469	SAO LUIZ DOS MONTES BELOS	16/10/2018 23:50	17/10/2018 16:25	16/10/2018 23:50	17/10/2018 16:25	16,58	1	16,58	CHI
20181066972	CRISTALINA	03460414	PAMPLONA	16/10/2018 23:54	17/10/2018 12:00	16/10/2018 23:54	17/10/2018 03:18	3,40	17	57,80	CHI
20181066972	LUZIANIA	03460414	PAMPLONA	16/10/2018 23:54	17/10/2018 12:00	16/10/2018 23:54	17/10/2018 03:18	3,40	75	255,00	CHI
20181066972	CRISTALINA	03460414	PAMPLONA	16/10/2018 23:54	17/10/2018 12:00	16/10/2018 23:54	17/10/2018 04:47	4,88	31	151,38	CHI
20181066972	LUZIANIA	03460414	PAMPLONA	16/10/2018 23:54	17/10/2018 12:00	16/10/2018 23:54	17/10/2018 04:47	4,88	1	4,88	CHI
20181066972	CRISTALINA	03460414	PAMPLONA	16/10/2018 23:54	17/10/2018 12:00	17/10/2018 04:48	17/10/2018 05:10	0,37	17	6,23	CHI
20181066972	LUZIANIA	03460414	PAMPLONA	16/10/2018 23:54	17/10/2018 12:00	17/10/2018 04:48	17/10/2018 05:10	0,37	75	27,50	CHI
20181066972	CRISTALINA	KR13118895	PAMPLONA	16/10/2018 23:54	17/10/2018 12:00	17/10/2018 04:48	17/10/2018 09:06	4,30	3	12,90	CHI
20181066972	CRISTALINA	03460414	PAMPLONA	16/10/2018 23:54	17/10/2018 12:00	16/10/2018 23:54	17/10/2018 10:02	10,13	45	456,00	CHI
20181066972	CRISTALINA	KR13118894	PAMPLONA	16/10/2018 23:54	17/10/2018 12:00	17/10/2018 04:48	17/10/2018 12:00	7,20	28	201,60	CHI
20181066972	LUZIANIA	KR13118894	PAMPLONA	16/10/2018 23:54	17/10/2018 12:00	17/10/2018 04:48	17/10/2018 12:00	7,20	1	7,20	CHI
20181067960	GOIANIA	GN11000175	AEROPORTO S3	16/10/2018 23:54	17/10/2018 02:18	16/10/2018 23:54	17/10/2018 02:18	2,40	56	134,40	DIA CRITICO
201810152574	MORRINHOS	150135701	MORRINHOS	16/10/2018 23:57	17/10/2018 06:06	16/10/2018 23:57	17/10/2018 06:06	6,15	1	6,15	CHI
20181067949	PETROLINA DE GOIAS	SR12000049	INHUMAS S1	17/10/2018 00:03	17/10/2018 07:40	17/10/2018 00:03	17/10/2018 07:40	7,62	48	365,60	CHI
20181067949	SANTA ROSA DE GOIAS	SR12000049	INHUMAS S1	17/10/2018 00:03	17/10/2018 07:40	17/10/2018 00:03	17/10/2018 07:40	7,62	130	990,17	CHI
20181069249	MORRINHOS	PK12293231	PONTALINA	17/10/2018 00:04	17/10/2018 10:33	17/10/2018 00:04	17/10/2018 10:33	10,48	1	10,48	DIA CRITICO
20181069249	PONTALINA	PK12293231	PONTALINA	17/10/2018 00:04	17/10/2018 10:33	17/10/2018 00:04	17/10/2018 10:33	10,48	19	199,18	DIA CRITICO
20181067953	SANCLERLANDIA	MD12016332	SAO LUIZ DOS MONTES BELOS	17/10/2018 00:05	17/10/2018 08:28	17/10/2018 00:05	17/10/2018 08:28	8,38	14	117,37	CHI
20181067956	NIQUELANDIA	NQ11000014	NIQUELANDIA	17/10/2018 00:10	17/10/2018 03:40	17/10/2018 00:10	17/10/2018 03:40	3,50	60	210,00	CHI
20181067958	GOIANIA	16447815	GOYA S2	17/10/2018 00:12	17/10/2018 13:15	17/10/2018 00:12	17/10/2018 13:15	13,05	1	13,05	CHI
20181067959	ITUMBIARA	IT12263432	ITUMBIARA VELHA S2	17/10/2018 00:13	17/10/2018 11:41	17/10/2018 00:13	17/10/2018 11:41	11,47	90	1032,00	CHI
20181067995	GOIANIA	GN12001794	GOYA S2	17/10/2018 00:18	17/10/2018 05:20	17/10/2018 00:18	17/10/2018 04:10	3,87	12	46,40	CHI
20181067995	GOIANIA	GN11201073	GOYA S2	17/10/2018 00:18	17/10/2018 05:20	17/10/2018 00:18	17/10/2018 05:20	5,03	29	145,97	CHI
20181068054	GOIANIA	GN12002331	CAMPINAS S1	17/10/2018 00:43	17/10/2018 11:49	17/10/2018 00:43	17/10/2018 06:55	6,20	470	2914,00	CHI
20181068054	GOIANIA	GN11002630	CAMPINAS S1	17/10/2018 00:43	17/10/2018 11:49	17/10/2018 00:43	17/10/2018 11:49	11,10	104	1154,40	CHI
20181067968	NOVA ROMA	ND21262074	IACIARA S2	17/10/2018 00:51	17/10/2018 09:44	17/10/2018 00:51	17/10/2018 09:44	8,88	1	8,88	DIA CRITICO
20181066307	GOIANIA	GN11068497	GOIANIA LESTE S3	17/10/2018 01:12	17/10/2018 05:19	17/10/2018 01:12	17/10/2018 05:19	4,12	158	650,43	DIA CRITICO
20181068030	VIANOPOLIS	VN12027396	VIANOPOLIS	17/10/2018 01:26	17/10/2018 04:41	17/10/2018 01:26	17/10/2018 04:41	3,25	63	204,75	CHI
20181065823	PALMEIRAS DE GOIAS	PL12016686	PALMEIRAS	17/10/2018 01:33	17/10/2018 11:19	17/10/2018 01:33	17/10/2018 11:19	9,77	12	117,20	DIA CRITICO
20181067997	MIMOSO DE GOIAS	MJ12377219	PADRE BERNARDO	17/10/2018 01:33	17/10/2018 16:30	17/10/2018 01:33	17/10/2018 11:06	9,55	94	897,70	DIA CRITICO
20181067997	MIMOSO DE GOIAS	MJ12377231	PADRE BERNARDO	17/10/2018 01:33	17/10/2018 16:30	17/10/2018 01:33	17/10/2018 14:38	13,08	17	222,42	DIA CRITICO
20181067997	MIMOSO DE GOIAS	MJ12307137LD	PADRE BERNARDO	17/10/2018 01:33	17/10/2018 16:30	17/10/2018 01:33	17/10/2018 16:30	14,95	28	418,60	DIA CRITICO
20181068001	CAIAPONIA	MV12340904	RIO CLARO	17/10/2018 01:44	17/10/2018 08:04	17/10/2018 01:44	17/10/2018 08:04	6,33	1	6,33	CHI
20181068001	MONTIVIDIU	MV12340904	RIO CLARO	17/10/2018 01:44	17/10/2018 08:04	17/10/2018 01:44	17/10/2018 08:04	6,33	9	57,00	CHI
20181068004	APARECIDA DE GOIANIA	AP11166594	REAL S2	17/10/2018 01:47	17/10/2018 08:12	17/10/2018 01:47	17/10/2018 08:12	6,42	91	583,92	CHI
20181069570	PONTALINA	PK12080060	PONTALINA	17/10/2018 01:47	17/10/2018 20:05	17/10/2018 01:47	17/10/2018 20:05	18,30	29	530,70	DIA CRITICO
20181068219	COCALZINHO DE GOIAS	ZN12000125	FAB. CIM. ITAU	17/10/2018 01:52	17/10/2018 08:15	17/10/2018 01:52	17/10/2018 08:15	6,38	40	255,33	CHI
20181068219	CORUMBA DE GOIAS	ZN12000125	FAB. CIM. ITAU	17/10/2018 01:52	17/10/2018 08:15	17/10/2018 01:52	17/10/2018 08:15	6,38	18	114,90	CHI

20181068009	MINACU	IH12052624	MINACU	17/10/2018 01:59	18/10/2018 13:23	17/10/2018 01:59	17/10/2018 09:20	7,35	2	14,70	DIA CRITICO
20181068009	MINACU	IH12052624	MINACU	17/10/2018 01:59	18/10/2018 13:23	17/10/2018 01:59	18/10/2018 13:23	11,40	14	159,60	DIA CRITICO
20181068098	GOIANIRA	GR11016203	GOIANIRA	17/10/2018 02:08	17/10/2018 09:55	17/10/2018 02:08	17/10/2018 09:55	7,78	160	1245,33	CHI
20181068017	CALDAS NOVAS	CN12142380	CALDAS NOVAS S2	17/10/2018 02:13	17/10/2018 05:50	17/10/2018 02:13	17/10/2018 05:50	3,62	1163	4206,18	DIA CRITICO
20181069449	CRISTALINA	KR12248743	CRISTALINA S2	17/10/2018 02:31	17/10/2018 10:43	17/10/2018 02:31	17/10/2018 10:43	8,20	8	65,60	CHI
20181068028	FAINA	FC10395387	GOIAS	17/10/2018 02:38	17/10/2018 13:20	17/10/2018 02:38	17/10/2018 06:57	4,32	19	82,02	CHI
20181068028	ARAGUAPAZ	FC13250655	GOIAS	17/10/2018 02:38	17/10/2018 13:20	17/10/2018 02:38	17/10/2018 09:00	6,37	44	280,13	CHI
20181068028	FAINA	FC13250655	GOIAS	17/10/2018 02:38	17/10/2018 13:20	17/10/2018 02:38	17/10/2018 09:00	6,37	257	1636,23	CHI
20181068028	FAINA	FC10395387	GOIAS	17/10/2018 02:38	17/10/2018 13:20	17/10/2018 09:01	17/10/2018 09:17	0,27	19	5,07	CHI
20181068028	ARAGUAPAZ	FC13250655	GOIAS	17/10/2018 02:38	17/10/2018 13:20	17/10/2018 09:01	17/10/2018 10:50	1,82	44	79,93	CHI
20181068028	FAINA	FC13250655	GOIAS	17/10/2018 02:38	17/10/2018 13:20	17/10/2018 09:01	17/10/2018 10:50	1,82	43	78,12	CHI
20181068028	FAINA	FC13026955	GOIAS	17/10/2018 02:38	17/10/2018 13:20	17/10/2018 02:38	17/10/2018 12:50	10,20	1	10,20	CHI
20181068028	FAINA	FC13026955	GOIAS	17/10/2018 02:38	17/10/2018 13:20	17/10/2018 09:01	17/10/2018 12:50	3,82	217	828,22	CHI
20181068028	ARAGUAPAZ	FC13248245	GOIAS	17/10/2018 02:38	17/10/2018 13:20	17/10/2018 02:38	17/10/2018 13:20	10,70	123	1316,10	CHI
20181068028	FAINA	FC13248245	GOIAS	17/10/2018 02:38	17/10/2018 13:20	17/10/2018 02:38	17/10/2018 13:20	10,70	68	727,60	CHI
2018101700084	NOVA CRIXAS	05630214	NOVA CRIXAS	17/10/2018 03:07	17/10/2018 03:25	17/10/2018 03:07	17/10/2018 03:25	0,30	216	64,80	CHI
20181068040	ITABERAI	IB12336440	ITABERAI S2	17/10/2018 03:09	17/10/2018 10:19	17/10/2018 03:09	17/10/2018 10:19	7,17	370	2651,67	CHI
20181068093	CAMPO ALEGRE DE GOIAS	CM12127532	CAMPO ALEGRE DE GOIAS	17/10/2018 03:20	17/10/2018 11:16	17/10/2018 03:20	17/10/2018 11:16	7,93	58	460,13	CHI
20181068633	BARRO ALTO	03620214	GOIANESIA S1	17/10/2018 03:21	17/10/2018 03:24	17/10/2018 03:21	17/10/2018 03:24	0,05	58	2,90	CHI
20181068633	COCALZINHO DE GOIAS	03620214	GOIANESIA S1	17/10/2018 03:21	17/10/2018 03:24	17/10/2018 03:21	17/10/2018 03:24	0,05	1	0,05	CHI
20181068633	GOIANESIA	03620214	GOIANESIA S1	17/10/2018 03:21	17/10/2018 03:24	17/10/2018 03:21	17/10/2018 03:24	0,05	109	5,45	CHI
20181068633	PADRE BERNARDO	03620214	GOIANESIA S1	17/10/2018 03:21	17/10/2018 03:24	17/10/2018 03:21	17/10/2018 03:24	0,05	11	0,55	CHI
20181068633	VILA PROPICIO	03620214	GOIANESIA S1	17/10/2018 03:21	17/10/2018 03:24	17/10/2018 03:21	17/10/2018 03:24	0,05	900	45,00	CHI
2018101700085	NOVA CRIXAS	05630214	NOVA CRIXAS	17/10/2018 03:30	17/10/2018 03:34	17/10/2018 03:30	17/10/2018 03:34	0,07	216	14,40	CHI
20181068047	QUIRINOPOLIS	QI21116436	QUIRINOPOLIS	17/10/2018 03:31	17/10/2018 08:21	17/10/2018 03:31	17/10/2018 08:21	4,83	1	4,83	CHI
20181068049	CIDADE OCIDENTAL	DH12391869	MARAJOARA	17/10/2018 03:38	17/10/2018 09:55	17/10/2018 03:38	17/10/2018 09:55	6,28	32	201,07	CHI
20181068056	JATAI	290165106	JATAI S3	17/10/2018 03:56	17/10/2018 16:19	17/10/2018 03:56	17/10/2018 16:19	12,38	1	12,38	CHI
20181068057	GOIANIA	GN12091371	GOYA S1	17/10/2018 03:57	17/10/2018 13:27	17/10/2018 03:57	17/10/2018 13:27	9,50	8	76,00	CHI
20181070450	GUARINOS	IW12040355	ITAPACI	17/10/2018 04:03	17/10/2018 11:05	17/10/2018 04:03	17/10/2018 11:05	7,03	18	126,60	DIA CRITICO
20181070450	ITAPACI	IW12040355	ITAPACI	17/10/2018 04:03	17/10/2018 11:05	17/10/2018 04:03	17/10/2018 11:05	7,03	8	56,27	DIA CRITICO
20181068062	RUBIATABA	RB12111237	RUBIATABA	17/10/2018 04:04	18/10/2018 11:16	17/10/2018 04:04	18/10/2018 11:16	7,20	5	36,00	DIA CRITICO
20181068065	FORMOSA	FA12376643	ITUIQUIRA	17/10/2018 04:09	17/10/2018 11:18	17/10/2018 04:09	17/10/2018 11:18	7,15	95	679,25	CHI
201810152718	GOIANESIA	GE21185722	GOIANESIA S2	17/10/2018 04:10	18/10/2018 13:05	17/10/2018 04:10	18/10/2018 13:05	8,92	1	8,92	CHI
20181070038	RUBIATABA	RB12110437	RUBIATABA	17/10/2018 04:21	17/10/2018 15:05	17/10/2018 04:21	17/10/2018 15:05	10,73	7	75,13	DIA CRITICO
20181068308	ITAPURANGA	IK12300238	ITAPURANGA	17/10/2018 04:23	17/10/2018 10:30	17/10/2018 04:23	17/10/2018 07:07	2,73	44	120,27	DIA CRITICO
20181068308	ITAPURANGA	IK12300238	ITAPURANGA	17/10/2018 04:23	17/10/2018 10:30	17/10/2018 04:23	17/10/2018 10:30	6,12	85	519,92	DIA CRITICO
20181068106	ORIZONA	VN12249992	VIANOPOLIS	17/10/2018 04:27	17/10/2018 07:56	17/10/2018 04:27	17/10/2018 07:56	3,48	10	34,83	CHI
20181068106	VIANOPOLIS	VN12249992	VIANOPOLIS	17/10/2018 04:27	17/10/2018 07:56	17/10/2018 04:27	17/10/2018 07:56	3,48	147	512,05	CHI
20181068175	GOIATUBA	GT12043210	GOIATUBA S2	17/10/2018 04:27	17/10/2018 07:36	17/10/2018 04:27	17/10/2018 07:36	3,15	756	2381,40	CHI
20181069526	CARMO DO RIO VERDE	IK12311317LD	ITAPURANGA	17/10/2018 04:27	17/10/2018 15:45	17/10/2018 13:25	17/10/2018 13:38	0,22	27	5,85	DIA CRITICO
20181069526	ITAPURANGA	IK12311317LD	ITAPURANGA	17/10/2018 04:27	17/10/2018 15:45	17/10/2018 13:25	17/10/2018 13:38	0,22	274	59,37	DIA CRITICO
20181069526	CARMO DO RIO VERDE	IK13311311	ITAPURANGA	17/10/2018 04:27	17/10/2018 15:45	17/10/2018 04:27	17/10/2018 15:45	11,30	37	418,10	DIA CRITICO

20181069526	ITAPURANGA	IK13311311	ITAPURANGA	17/10/2018 04:27	17/10/2018 15:45	17/10/2018 04:27	17/10/2018 15:45	11,30	51	576,30	DIA CRITICO
20181073597	CARMO DO RIO VERDE	IK12170874	ITAPURANGA	17/10/2018 04:27	18/10/2018 07:52	17/10/2018 04:27	18/10/2018 07:52	3,42	11	37,58	DIA CRITICO
20181068080	CEZARINA	V112350683	GUAPO	17/10/2018 04:31	17/10/2018 11:06	17/10/2018 04:31	17/10/2018 11:06	6,58	8	52,67	CHI
20181068080	VARJAO	V112350683	GUAPO	17/10/2018 04:31	17/10/2018 11:06	17/10/2018 04:31	17/10/2018 11:06	6,58	65	427,92	CHI
20181068085	ITAUCU	IX12049364	INHUMAS S2	17/10/2018 04:36	17/10/2018 14:47	17/10/2018 04:36	17/10/2018 14:47	10,18	13	132,38	CHI
20181068085	SANTA ROSA DE GOIAS	IX12049364	INHUMAS S2	17/10/2018 04:36	17/10/2018 14:47	17/10/2018 04:36	17/10/2018 14:47	10,18	11	112,02	CHI
20181068087	ITAPACI	IW12081353	ITAPACI	17/10/2018 04:38	17/10/2018 19:16	17/10/2018 04:38	17/10/2018 19:16	14,63	23	336,57	DIA CRITICO
20181068088	MORRINHOS	MR12033194	MORRINHOS	17/10/2018 04:38	17/10/2018 11:50	17/10/2018 04:38	17/10/2018 11:50	7,20	16	115,20	DIA CRITICO
20181068091	DIORAMA	DI12066071	ARENOPOLIS	17/10/2018 04:41	18/10/2018 14:54	17/10/2018 04:41	17/10/2018 17:55	13,23	6	79,40	CHI
20181068091	DIORAMA	DI13170266	ARENOPOLIS	17/10/2018 04:41	18/10/2018 14:54	17/10/2018 04:41	17/10/2018 19:45	15,07	9	135,60	CHI
20181068091	DIORAMA	6526778	ARENOPOLIS	17/10/2018 04:41	18/10/2018 14:54	17/10/2018 04:41	17/10/2018 21:12	16,52	8	132,13	CHI
20181068091	DIORAMA	6528327	ARENOPOLIS	17/10/2018 04:41	18/10/2018 14:54	17/10/2018 04:41	17/10/2018 23:50	19,15	2	38,30	CHI
20181068091	DIORAMA	DI12231278LD	ARENOPOLIS	17/10/2018 04:41	18/10/2018 14:54	17/10/2018 04:41	18/10/2018 02:23	21,70	2	43,40	CHI
20181068091	DIORAMA	DI21335267	ARENOPOLIS	17/10/2018 04:41	18/10/2018 14:54	17/10/2018 04:41	18/10/2018 14:54	10,22	1	10,22	CHI
20181068561	GOIANIA	GN11313197	CARAJAS	17/10/2018 04:42	17/10/2018 11:40	17/10/2018 04:42	17/10/2018 11:40	6,97	67	466,77	CHI
20181068915	HIDROLINA	SZ12262852	ITAPACI	17/10/2018 04:43	17/10/2018 11:37	17/10/2018 04:43	17/10/2018 11:37	6,90	31	213,90	DIA CRITICO
20181068096	SANTA HELENA DE GOIAS	SH12000204	SANTA HELENA S1	17/10/2018 04:46	17/10/2018 19:43	17/10/2018 04:46	17/10/2018 19:43	14,95	2	29,90	CHI
20181069319	CRIXAS	CX12151609	SANTA TEREZINHA	17/10/2018 04:46	17/10/2018 10:27	17/10/2018 04:46	17/10/2018 10:27	5,68	35	198,92	CHI
20181068102	GOIATUBA	03010224	GOIATUBA S1	17/10/2018 04:50	17/10/2018 17:44	17/10/2018 04:50	17/10/2018 06:58	2,13	15	32,00	CHI
20181068102	PANAMA	03010224	GOIATUBA S1	17/10/2018 04:50	17/10/2018 17:44	17/10/2018 04:50	17/10/2018 06:58	2,13	63	134,40	CHI
20181068102	GOIATUBA	PX13375440	GOIATUBA S1	17/10/2018 04:50	17/10/2018 17:44	17/10/2018 04:50	17/10/2018 07:57	3,12	15	46,75	CHI
20181068102	GOIATUBA	GT13000026	GOIATUBA S1	17/10/2018 04:50	17/10/2018 17:44	17/10/2018 04:50	17/10/2018 09:17	4,45	59	262,55	CHI
20181068102	PANAMA	GT13000026	GOIATUBA S1	17/10/2018 04:50	17/10/2018 17:44	17/10/2018 04:50	17/10/2018 09:17	4,45	16	71,20	CHI
20181068102	GOIATUBA	03010224	GOIATUBA S1	17/10/2018 04:50	17/10/2018 17:44	17/10/2018 10:27	17/10/2018 10:34	0,12	89	10,38	CHI
20181068102	PANAMA	03010224	GOIATUBA S1	17/10/2018 04:50	17/10/2018 17:44	17/10/2018 10:27	17/10/2018 10:34	0,12	79	9,22	CHI
20181068102	GOIATUBA	03010224	GOIATUBA S1	17/10/2018 04:50	17/10/2018 17:44	17/10/2018 13:48	17/10/2018 13:56	0,13	89	11,87	CHI
20181068102	PANAMA	03010224	GOIATUBA S1	17/10/2018 04:50	17/10/2018 17:44	17/10/2018 13:48	17/10/2018 13:56	0,13	79	10,53	CHI
20181068102	GOIATUBA	03010224	GOIATUBA S1	17/10/2018 04:50	17/10/2018 17:44	17/10/2018 15:30	17/10/2018 15:36	0,10	89	8,90	CHI
20181068102	PANAMA	03010224	GOIATUBA S1	17/10/2018 04:50	17/10/2018 17:44	17/10/2018 15:30	17/10/2018 15:36	0,10	79	7,90	CHI
20181068102	GOIATUBA	03010224	GOIATUBA S1	17/10/2018 04:50	17/10/2018 17:44	17/10/2018 16:11	17/10/2018 16:15	0,07	89	5,93	CHI
20181068102	PANAMA	03010224	GOIATUBA S1	17/10/2018 04:50	17/10/2018 17:44	17/10/2018 16:11	17/10/2018 16:15	0,07	79	5,27	CHI
20181068102	BURITI ALEGRE	GT13000143	GOIATUBA S1	17/10/2018 04:50	17/10/2018 17:44	17/10/2018 04:50	17/10/2018 16:58	12,13	2	24,27	CHI
20181068102	GOIATUBA	GT13000143	GOIATUBA S1	17/10/2018 04:50	17/10/2018 17:44	17/10/2018 04:50	17/10/2018 16:58	12,13	46	558,13	CHI
20181068102	GOIATUBA	GT13000143	GOIATUBA S1	17/10/2018 04:50	17/10/2018 17:44	17/10/2018 04:50	17/10/2018 17:44	12,90	7	90,30	CHI
20181068102	GOIATUBA	GT13294300	GOIATUBA S1	17/10/2018 04:50	17/10/2018 17:44	17/10/2018 10:27	17/10/2018 17:44	7,28	1	7,28	CHI
20181068961	CAMPINORTE	CR12161155	MARA ROSA	17/10/2018 04:51	17/10/2018 10:56	17/10/2018 04:51	17/10/2018 10:56	6,08	4	24,33	CHI
20181068961	MARA ROSA	CR12161155	MARA ROSA	17/10/2018 04:51	17/10/2018 10:56	17/10/2018 04:51	17/10/2018 10:56	6,08	5	30,42	CHI
20181069071	JANDAIA	JD12008638	PALMEIRAS	17/10/2018 04:51	17/10/2018 14:43	17/10/2018 04:51	17/10/2018 10:49	5,97	27	161,10	DIA CRITICO
20181069071	JANDAIA	JD13308618	PALMEIRAS	17/10/2018 04:51	17/10/2018 14:43	17/10/2018 04:51	17/10/2018 11:30	6,65	70	465,50	DIA CRITICO
20181069071	PALMEIRAS DE GOIAS	JD13308618	PALMEIRAS	17/10/2018 04:51	17/10/2018 14:43	17/10/2018 04:51	17/10/2018 11:30	6,65	57	379,05	DIA CRITICO
20181069071	PALMINOPOLIS	JD13308618	PALMEIRAS	17/10/2018 04:51	17/10/2018 14:43	17/10/2018 04:51	17/10/2018 11:30	6,65	15	99,75	DIA CRITICO
20181069071	JANDAIA	JD12377181LD	PALMEIRAS	17/10/2018 04:51	17/10/2018 14:43	17/10/2018 04:51	17/10/2018 14:43	9,87	28	276,27	DIA CRITICO

20181069071	PALMEIRAS DE GOIAS	JD12377181LD	PALMEIRAS	17/10/2018 04:51	17/10/2018 14:43	17/10/2018 04:51	17/10/2018 14:43	9,87	22	217,07	DIA CRITICO
20181068103	PARAUNA	AI12008084	FIRMINOPOLIS S2	17/10/2018 04:53	17/10/2018 19:28	17/10/2018 04:53	17/10/2018 19:28	14,58	6	87,50	DIA CRITICO
20181069336	CORUMBAIBA	NE12377067	CATALAO S1	17/10/2018 04:56	17/10/2018 09:33	17/10/2018 04:56	17/10/2018 09:33	4,62	15	69,25	CHI
20181069336	NOVA AURORA	NE12377067	CATALAO S1	17/10/2018 04:56	17/10/2018 09:33	17/10/2018 04:56	17/10/2018 09:33	4,62	9	41,55	CHI
20181068110	GOIANIA	GN12026287	GOIANIA LESTE S3	17/10/2018 04:59	17/10/2018 05:54	17/10/2018 04:59	17/10/2018 05:54	0,92	231	211,75	CHI
20181068115	JATAI	JT12062164	JATAI S1	17/10/2018 05:05	18/10/2018 14:22	17/10/2018 05:05	18/10/2018 14:22	9,28	3	27,85	CHI
20181068152	ORIZONA	OZ12152754	PIRES DO RIO S2	17/10/2018 05:08	17/10/2018 08:36	17/10/2018 05:08	17/10/2018 08:36	3,47	17	58,93	DIA CRITICO
20181068121	PORANGATU	PO12141124	NOVO PLANALTO	17/10/2018 05:11	17/10/2018 10:23	17/10/2018 05:11	17/10/2018 10:23	5,20	20	104,00	CHI
20181068123	PIRES DO RIO	PR12159861	PIRES DO RIO S2	17/10/2018 05:13	17/10/2018 08:56	17/10/2018 05:13	17/10/2018 08:56	3,72	44	163,53	DIA CRITICO
20181069509	BURITI ALEGRE	IT12000099	PARANAIBA	17/10/2018 05:14	17/10/2018 10:19	17/10/2018 05:14	17/10/2018 10:19	5,08	8	40,67	CHI
20181069509	GOIATUBA	IT12000099	PARANAIBA	17/10/2018 05:14	17/10/2018 10:19	17/10/2018 05:14	17/10/2018 10:19	5,08	6	30,50	CHI
20181069509	ITUMBIARA	IT12000099	PARANAIBA	17/10/2018 05:14	17/10/2018 10:19	17/10/2018 05:14	17/10/2018 10:19	5,08	40	203,33	CHI
20181069509	PANAMA	IT12000099	PARANAIBA	17/10/2018 05:14	17/10/2018 10:19	17/10/2018 05:14	17/10/2018 10:19	5,08	42	213,50	CHI
20181068131	MONTES CLAROS DE GOIAS	ME12380972	IPORA	17/10/2018 05:18	17/10/2018 22:44	17/10/2018 05:18	17/10/2018 22:44	17,43	8	139,47	CHI
20181069041	ITUMBIARA	BJ12392124	BOM JESUS DE GOIAS	17/10/2018 05:23	17/10/2018 11:53	17/10/2018 05:23	17/10/2018 11:53	6,50	42	273,00	CHI
20181068143	MINACU	IH12207746	MINACU	17/10/2018 05:24	17/10/2018 12:37	17/10/2018 05:24	17/10/2018 12:37	7,22	36	259,80	DIA CRITICO
20181068147	PADRE BERNARDO	PB12084665	PADRE BERNARDO	17/10/2018 05:25	17/10/2018 08:32	17/10/2018 05:25	17/10/2018 08:32	3,12	57	177,65	DIA CRITICO
20181068149	ANICUNS	TV12005709	FIRMINOPOLIS S2	17/10/2018 05:26	17/10/2018 09:15	17/10/2018 05:26	17/10/2018 09:15	3,82	18	68,70	DIA CRITICO
20181068154	APORE	AE12059186	ITAJA S1	17/10/2018 05:27	17/10/2018 13:37	17/10/2018 05:27	17/10/2018 13:37	8,17	4	32,67	CHI
20181070403	CORREGO DO OURO	CO12169770	SAO LUIZ DOS MONTES BELOS	17/10/2018 05:27	17/10/2018 12:00	17/10/2018 05:27	17/10/2018 12:00	6,55	5	32,75	CHI
20181068156	ISRAELANDIA	IS12228356	IPORA	17/10/2018 05:29	17/10/2018 18:40	17/10/2018 05:29	17/10/2018 18:40	13,18	2	26,37	CHI
20181068159	CORREGO DO OURO	1070007927	SAO LUIZ DOS MONTES BELOS	17/10/2018 05:30	17/10/2018 08:12	17/10/2018 05:30	17/10/2018 08:12	2,70	1	2,70	CHI
20181068163	AURILANDIA	AI12026122	FIRMINOPOLIS S2	17/10/2018 05:31	17/10/2018 12:11	17/10/2018 05:31	17/10/2018 12:11	6,67	3	20,00	DIA CRITICO
20181066505	CORREGO DO OURO	CO12382600	SAO LUIZ DOS MONTES BELOS	17/10/2018 05:32	17/10/2018 09:23	17/10/2018 05:32	17/10/2018 09:23	3,85	67	257,95	CHI
20181066505	FAZENDA NOVA	CO12382600	SAO LUIZ DOS MONTES BELOS	17/10/2018 05:32	17/10/2018 09:23	17/10/2018 05:32	17/10/2018 09:23	3,85	11	42,35	CHI
20181068186	ARUANA	O3200434	ARUANA	17/10/2018 05:33	17/10/2018 07:16	17/10/2018 05:33	17/10/2018 07:16	1,72	8	13,73	DIA CRITICO
20181068170	MATRINCHA	MP12206480	MATRINCHA	17/10/2018 05:34	17/10/2018 14:21	17/10/2018 05:34	17/10/2018 14:21	8,78	16	140,53	CHI
20181068975	FORMOSO	ET12143681	MARA ROSA	17/10/2018 05:34	17/10/2018 09:47	17/10/2018 05:34	17/10/2018 09:47	4,22	12	50,60	CHI
20181068425	RUBIATABA	RB12201812	RUBIATABA	17/10/2018 05:35	17/10/2018 12:36	17/10/2018 05:35	17/10/2018 12:36	7,02	13	91,22	DIA CRITICO
20181068820	COCALZINHO DE GOIAS	ZN12258078	FAB. CIM. ITAU	17/10/2018 05:35	17/10/2018 09:33	17/10/2018 05:35	17/10/2018 09:33	3,97	54	214,20	CHI
20181069190	ITAPACI	IW12215110	RUBIATABA	17/10/2018 05:35	17/10/2018 16:32	17/10/2018 05:35	17/10/2018 16:32	10,95	54	591,30	DIA CRITICO
20181069190	NOVA AMERICA	IW12215110	RUBIATABA	17/10/2018 05:35	17/10/2018 16:32	17/10/2018 05:35	17/10/2018 16:32	10,95	11	120,45	DIA CRITICO
20181065846	ITABERAI	IB12404552	ITABERAI S1	17/10/2018 05:36	17/10/2018 10:16	17/10/2018 05:36	17/10/2018 10:16	4,67	8	37,33	DIA CRITICO
20181068183	TAQUARAL DE GOIAS	TQ12025614	ITABERAI S1	17/10/2018 05:41	17/10/2018 16:36	17/10/2018 05:41	17/10/2018 16:36	10,92	50	545,83	DIA CRITICO
20181068187	ITAPIRAPUA	IU12172037	MATRINCHA	17/10/2018 05:42	17/10/2018 09:13	17/10/2018 05:42	17/10/2018 09:13	3,52	194	682,23	CHI
20181068188	SAO MIGUEL DO ARAGUAIA	SM12031421	SAO MIGUEL DO ARAGUAIA	17/10/2018 05:44	17/10/2018 11:03	17/10/2018 05:44	17/10/2018 11:03	5,32	17	90,38	CHI
20181068191	PADRE BERNARDO	PB12290634	PADRE BERNARDO	17/10/2018 05:45	17/10/2018 09:17	17/10/2018 05:45	17/10/2018 09:17	3,53	2	7,07	DIA CRITICO
20181068192	ALVORADA DO NORTE	FB12206226	IACIARA S2	17/10/2018 05:45	17/10/2018 09:48	17/10/2018 05:45	17/10/2018 09:48	4,05	20	81,00	DIA CRITICO
20181068192	FLORES DE GOIAS	FB12206226	IACIARA S2	17/10/2018 05:45	17/10/2018 09:48	17/10/2018 05:45	17/10/2018 09:48	4,05	1	4,05	DIA CRITICO
20181068196	ARUANA	AK12210555	MOZARLANDIA	17/10/2018 05:46	17/10/2018 16:34	17/10/2018 05:46	17/10/2018 16:34	10,80	59	637,20	DIA CRITICO

20181068196	MATRINCHA	AK12210555	MOZARLANDIA	17/10/2018 05:46	17/10/2018 16:34	17/10/2018 05:46	17/10/2018 16:34	10,80	1	10,80	DIA CRITICO
20181069611	IPORA	IV12251378	IPORA	17/10/2018 05:47	17/10/2018 10:48	17/10/2018 05:47	17/10/2018 10:48	5,02	5	25,08	CHI
20181069611	IVOLANDIA	IV12251378	IPORA	17/10/2018 05:47	17/10/2018 10:48	17/10/2018 05:47	17/10/2018 10:48	5,02	4	20,07	CHI
20181068199	SANTA HELENA DE GOIAS	RV12296155	SANTA HELENA S1	17/10/2018 05:48	17/10/2018 13:52	17/10/2018 05:48	17/10/2018 13:52	8,07	2	16,13	DIA CRITICO
20181069370	IACIARA	IA12046295	IACIARA S2	17/10/2018 05:48	17/10/2018 09:18	17/10/2018 05:48	17/10/2018 09:18	3,50	17	59,50	DIA CRITICO
20181069554	GOIANIA	GN12098425	CEPAIGO S1	17/10/2018 05:50	17/10/2018 09:38	17/10/2018 05:50	17/10/2018 09:38	3,80	113	429,40	DIA CRITICO
20181068379	MORRINHOS	MR12000088	MORRINHOS	17/10/2018 05:51	17/10/2018 08:27	17/10/2018 05:51	17/10/2018 08:27	2,60	39	101,40	DIA CRITICO
20181068208	CEZARINA	CZ21099646	PONTALINA	17/10/2018 05:52	17/10/2018 13:59	17/10/2018 05:52	17/10/2018 13:59	8,12	1	8,12	DIA CRITICO
20181068210	IACIARA	IA12195754	IACIARA S1	17/10/2018 05:53	17/10/2018 20:23	17/10/2018 05:53	17/10/2018 20:23	14,50	2	29,00	DIA CRITICO
20181068302	NIQUELANDIA	NQ12197531	BARRO ALTO	17/10/2018 05:54	17/10/2018 12:20	17/10/2018 05:54	17/10/2018 12:20	6,43	92	591,87	DIA CRITICO
20181068218	LEOPOLDO DE BULHOES	LB12048295	DAIA S1	17/10/2018 05:55	17/10/2018 10:20	17/10/2018 05:55	17/10/2018 10:20	4,42	98	432,83	CHI
20181068387	GOIANIA	GN11030495	MEIA PONTE	17/10/2018 05:55	17/10/2018 11:46	17/10/2018 05:55	17/10/2018 11:46	5,85	111	649,35	CHI
20181068825	MAIRIPOTABA	PK32045985	PONTALINA	17/10/2018 05:55	17/10/2018 19:00	17/10/2018 05:55	17/10/2018 19:00	13,08	93	1216,75	DIA CRITICO
20181068825	PONTALINA	PK32045985	PONTALINA	17/10/2018 05:55	17/10/2018 19:00	17/10/2018 05:55	17/10/2018 19:00	13,08	54	706,50	DIA CRITICO
20181068825	PROFESSOR JAMIL SAFADY	PK32045985	PONTALINA	17/10/2018 05:55	17/10/2018 19:00	17/10/2018 05:55	17/10/2018 19:00	13,08	1	13,08	DIA CRITICO
20181068339	NIQUELANDIA	NQ11136474	NIQUELANDIA	17/10/2018 05:56	17/10/2018 08:37	17/10/2018 05:56	17/10/2018 08:37	2,68	140	375,67	CHI
20181068399	ITAGUARI	II11068201	ITABERAI S1	17/10/2018 05:56	17/10/2018 09:33	17/10/2018 05:56	17/10/2018 09:33	3,62	132	477,40	DIA CRITICO
20181068225	RUBIATABA	RB12000013	RUBIATABA	17/10/2018 05:57	17/10/2018 08:10	17/10/2018 05:57	17/10/2018 08:10	2,22	283	627,32	DIA CRITICO
20181068230	APORE	AE21154242	ITAJA S1	17/10/2018 05:59	17/10/2018 12:26	17/10/2018 05:59	17/10/2018 12:26	6,45	1	6,45	CHI
20181068233	CORUMBAIBA	CI12120756RE	CALDAS NOVAS S1	17/10/2018 05:59	17/10/2018 09:18	17/10/2018 05:59	17/10/2018 09:18	3,32	45	149,25	CHI
20181068237	FORMOSA	VB12204775	ITUIQUIRA	17/10/2018 06:00	17/10/2018 07:29	17/10/2018 06:00	17/10/2018 07:29	1,48	63	93,45	CHI
20181068237	VILA BOA	VB12204775	ITUIQUIRA	17/10/2018 06:00	17/10/2018 07:29	17/10/2018 06:00	17/10/2018 07:29	1,48	179	265,52	CHI
20181068242	JATAI	290020220	JATAI S2	17/10/2018 06:01	17/10/2018 11:43	17/10/2018 06:01	17/10/2018 11:43	5,70	1	5,70	CHI
20181068249	CAMPINACU	UC12285921	PORANGATU	17/10/2018 06:03	17/10/2018 09:40	17/10/2018 06:03	17/10/2018 09:40	3,62	39	141,05	CHI
20181068650	FAZENDA NOVA	JP12259331	IPORA	17/10/2018 06:03	17/10/2018 08:40	17/10/2018 06:03	17/10/2018 08:40	2,62	4	10,47	CHI
20181068650	JAUPACI	JP12259331	IPORA	17/10/2018 06:03	17/10/2018 08:40	17/10/2018 06:03	17/10/2018 08:40	2,62	70	183,17	CHI
20181069764	BOM JESUS DE GOIAS	BJ12000149	BOM JESUS DE GOIAS	17/10/2018 06:03	17/10/2018 12:14	17/10/2018 06:03	17/10/2018 12:14	6,18	18	111,30	CHI
20181068252	PARAUNA	PU21191979	RIO CLARO	17/10/2018 06:04	18/10/2018 11:01	17/10/2018 06:04	18/10/2018 11:01	4,95	2	9,90	CHI
20181068256	BRAZABRANTES	BR12013959	INHUMAS S2	17/10/2018 06:05	17/10/2018 07:57	17/10/2018 06:05	17/10/2018 07:57	1,87	107	199,73	CHI
20181068258	MORRINHOS	MR12381119	MORRINHOS	17/10/2018 06:05	17/10/2018 10:43	17/10/2018 06:05	17/10/2018 10:43	4,63	22	101,93	DIA CRITICO
20181071114	SAO JOAO D ALIANCA	JL12264714	PLANALTINA	17/10/2018 06:05	17/10/2018 14:57	17/10/2018 06:05	17/10/2018 14:57	8,87	33	292,60	CHI
201810152656	SAO JOAO D ALIANCA	3840025628	PLANALTINA	17/10/2018 06:05	17/10/2018 11:55	17/10/2018 06:05	17/10/2018 11:55	5,83	1	5,83	CHI
20181067946	MORRINHOS	MR12204553	MORRINHOS	17/10/2018 06:06	17/10/2018 08:35	17/10/2018 06:06	17/10/2018 08:35	2,48	36	89,40	DIA CRITICO
20181068268	ARENOPOLIS	IR12070240	ARENOPOLIS	17/10/2018 06:07	17/10/2018 09:21	17/10/2018 06:07	17/10/2018 09:21	3,23	3	9,70	CHI
20181068268	IPORA	IR12070240	ARENOPOLIS	17/10/2018 06:07	17/10/2018 09:21	17/10/2018 06:07	17/10/2018 09:21	3,23	8	25,87	CHI
20181068268	IVOLANDIA	IR12070240	ARENOPOLIS	17/10/2018 06:07	17/10/2018 09:21	17/10/2018 06:07	17/10/2018 09:21	3,23	44	142,27	CHI
20181068268	PALESTINA DE GOIAS	IR12070240	ARENOPOLIS	17/10/2018 06:07	17/10/2018 09:21	17/10/2018 06:07	17/10/2018 09:21	3,23	35	113,17	CHI
20181068269	JATAI	RV12212665	CABRIUVA S2	17/10/2018 06:08	17/10/2018 13:35	17/10/2018 06:08	17/10/2018 13:35	7,45	9	67,05	CHI
20181068270	PONTALINA	PK12090553	VICENTINOPOLIS	17/10/2018 06:08	17/10/2018 12:17	17/10/2018 06:08	17/10/2018 12:17	6,15	16	98,40	DIA CRITICO
20181068276	IPORA	IR21070228	IPORA	17/10/2018 06:09	17/10/2018 06:57	17/10/2018 06:09	17/10/2018 06:57	0,80	2	1,60	CHI
20181068290	MARA ROSA	MQ12146959	SANTA TEREZINHA	17/10/2018 06:09	17/10/2018 10:11	17/10/2018 06:09	17/10/2018 10:11	4,03	9	36,30	CHI
20181068290	NOVA IGUACU DE GOIAS	MQ12146959	SANTA TEREZINHA	17/10/2018 06:09	17/10/2018 10:11	17/10/2018 06:09	17/10/2018 10:11	4,03	12	48,40	CHI



20181075758	CRIXAS	CX12321941	SERRA DO OURO	17/10/2018 06:09	18/10/2018 18:55	17/10/2018 06:09	18/10/2018 18:55	12,77	20	255,33	CHI
20181075758	NOVA CRIXAS	CX12321941	SERRA DO OURO	17/10/2018 06:09	18/10/2018 18:55	17/10/2018 06:09	18/10/2018 18:55	12,77	5	63,83	CHI
20181069229	URUACU	UR12210930	URUACU	17/10/2018 06:10	17/10/2018 10:09	17/10/2018 06:10	17/10/2018 10:09	3,98	11	43,82	CHI
20181069818	AMARALINA	MU12166513	MARA ROSA	17/10/2018 06:10	17/10/2018 17:18	17/10/2018 06:10	17/10/2018 17:18	11,13	19	211,53	CHI
20181077224	FAINA	FC12160891	GOIAS	17/10/2018 06:10	18/10/2018 18:17	17/10/2018 06:10	18/10/2018 18:17	12,12	14	169,63	CHI
20181077224	ITAPURANGA	FC12160891	GOIAS	17/10/2018 06:10	18/10/2018 18:17	17/10/2018 06:10	18/10/2018 18:17	12,12	2	24,23	CHI
20181077224	MORRO AGUDO DE GOIAS	FC12160891	GOIAS	17/10/2018 06:10	18/10/2018 18:17	17/10/2018 06:10	18/10/2018 18:17	12,12	3	36,35	CHI
20181068284	NOVA CRIXAS	NA12193695	MOZARLANDIA	17/10/2018 06:11	17/10/2018 09:44	17/10/2018 06:11	17/10/2018 09:44	3,55	6	21,30	DIA CRITICO
20181068289	MOSSAMEDES	1310008878	SAO LUIZ DOS MONTES BELOS	17/10/2018 06:12	17/10/2018 09:03	17/10/2018 06:12	17/10/2018 09:03	2,85	1	2,85	CHI
20181068292	MORRINHOS	MR12000166	MORRINHOS	17/10/2018 06:13	17/10/2018 15:51	17/10/2018 06:13	17/10/2018 15:51	9,63	4	38,53	DIA CRITICO
20181070474	BOM JARDIM DE GOIAS	BM12155744	BOM JARDIM	17/10/2018 06:13	17/10/2018 11:12	17/10/2018 06:13	17/10/2018 11:12	4,98	4	19,93	CHI
20181068297	FLORES DE GOIAS	FB12255011	FLORES DE GOIAS	17/10/2018 06:14	17/10/2018 08:44	17/10/2018 06:14	17/10/2018 08:44	2,50	257	642,50	CHI
20181068297	NOVA ROMA	FB12255011	FLORES DE GOIAS	17/10/2018 06:14	17/10/2018 08:44	17/10/2018 06:14	17/10/2018 08:44	2,50	2	5,00	CHI
20181068297	SAO JOAO D ALIANCA	FB12255011	FLORES DE GOIAS	17/10/2018 06:14	17/10/2018 08:44	17/10/2018 06:14	17/10/2018 08:44	2,50	47	117,50	CHI
20181068299	GOIANIA	GN12164390	FERROVIARIO S1	17/10/2018 06:15	17/10/2018 09:16	17/10/2018 06:15	17/10/2018 09:16	3,02	734	2214,23	CHI
20181068303	SAO LUIS DE MONTES BELOS	SL12026487	FIRMINOPOLIS S1	17/10/2018 06:17	17/10/2018 21:44	17/10/2018 06:17	17/10/2018 21:44	15,45	2	30,90	CHI
20181068305	GOIANAPOLIS	GP21346861	DAIA S1	17/10/2018 06:17	17/10/2018 14:10	17/10/2018 06:17	17/10/2018 14:10	7,88	1	7,88	CHI
20181068307	AVELINOPOLIS	NZ12000044	ANICUNS	17/10/2018 06:17	17/10/2018 11:28	17/10/2018 06:17	17/10/2018 11:28	5,18	8	41,47	CHI
20181068310	NIQUELANDIA	6730753	URUACU	17/10/2018 06:17	17/10/2018 12:25	17/10/2018 06:17	17/10/2018 12:25	6,13	1	6,13	CHI
20181068314	MAMBAI	MB12161470	IACIARA S2	17/10/2018 06:18	17/10/2018 07:28	17/10/2018 06:18	17/10/2018 07:28	1,17	9	10,50	DIA CRITICO
20181068581	COLINAS DO SUL	TI12156244	MINACU	17/10/2018 06:18	17/10/2018 08:26	17/10/2018 06:18	17/10/2018 08:26	2,13	68	145,07	DIA CRITICO
20181068871	GOIANIA	GN11075484	SENADOR CANEDO	17/10/2018 06:18	17/10/2018 08:34	17/10/2018 06:18	17/10/2018 08:34	2,27	223	505,47	DIA CRITICO
20181068323	FAZENDA NOVA	FN12009670	IPORA	17/10/2018 06:20	17/10/2018 17:46	17/10/2018 06:20	17/10/2018 17:46	11,43	2	22,87	CHI
20181070359	FAZENDA NOVA	FN11246039	IPORA	17/10/2018 06:20	17/10/2018 17:12	17/10/2018 06:20	17/10/2018 17:12	10,87	1	10,87	CHI
20181068496	FIRMINOPOLIS	SL12206332	FIRMINOPOLIS S1	17/10/2018 06:21	17/10/2018 09:11	17/10/2018 06:21	17/10/2018 09:11	2,83	1	2,83	CHI
20181068496	SAO LUIS DE MONTES BELOS	SL12206332	FIRMINOPOLIS S1	17/10/2018 06:21	17/10/2018 09:11	17/10/2018 06:21	17/10/2018 09:11	2,83	14	39,67	CHI
20181070442	PIRANHAS	PH12354683	PIRANHAS	17/10/2018 06:21	17/10/2018 18:54	17/10/2018 06:21	17/10/2018 18:54	12,55	15	188,25	CHI
20181068378	MORRINHOS	MR12000130	MORRINHOS	17/10/2018 06:23	17/10/2018 08:45	17/10/2018 06:23	17/10/2018 08:45	2,37	15	35,50	DIA CRITICO
20181068611	MORRINHOS	MR12119700	MORRINHOS	17/10/2018 06:23	17/10/2018 13:44	17/10/2018 06:23	17/10/2018 13:44	7,35	38	279,30	DIA CRITICO
20181068336	SANTA CRUZ DE GOIAS	BC21012534	PIRES DO RIO S2	17/10/2018 06:24	17/10/2018 13:42	17/10/2018 06:24	17/10/2018 13:42	7,30	1	7,30	DIA CRITICO
20181068337	PIRACANJUBA	BC12182973	CALDAS NOVAS S1	17/10/2018 06:24	17/10/2018 13:50	17/10/2018 06:24	17/10/2018 13:50	7,43	7	52,03	CHI
20181068337	SANTA CRUZ DE GOIAS	BC12182973	CALDAS NOVAS S1	17/10/2018 06:24	17/10/2018 13:50	17/10/2018 06:24	17/10/2018 13:50	7,43	3	22,30	CHI
20181069423	MORRO AGUDO DE GOIAS	MS12113258	ITAPURANGA	17/10/2018 06:25	17/10/2018 13:27	17/10/2018 06:25	17/10/2018 13:27	7,03	29	203,97	DIA CRITICO
20181069423	RUBIATABA	MS12113258	ITAPURANGA	17/10/2018 06:25	17/10/2018 13:27	17/10/2018 06:25	17/10/2018 13:27	7,03	2	14,07	DIA CRITICO
20181068345	JARAGUA	TQ12320364	INHUMAS S1	17/10/2018 06:26	17/10/2018 09:11	17/10/2018 06:26	17/10/2018 09:11	2,75	2	5,50	CHI
20181068345	SANTA ROSA DE GOIAS	TQ12320364	INHUMAS S1	17/10/2018 06:26	17/10/2018 09:11	17/10/2018 06:26	17/10/2018 09:11	2,75	20	55,00	CHI
20181068345	TAQUARAL DE GOIAS	TQ12320364	INHUMAS S1	17/10/2018 06:26	17/10/2018 09:11	17/10/2018 06:26	17/10/2018 09:11	2,75	19	52,25	CHI
20181068347	TURVANIA	TV21125244	FIRMINOPOLIS S2	17/10/2018 06:27	17/10/2018 13:04	17/10/2018 06:27	17/10/2018 13:04	6,62	1	6,62	DIA CRITICO
20181068350	IPAMERI	IP21071405	IPAMERI	17/10/2018 06:28	17/10/2018 10:16	17/10/2018 06:28	17/10/2018 10:16	3,80	1	3,80	CHI
20181068355	PIRACANJUBA	PJ21033271	MORRINHOS	17/10/2018 06:29	17/10/2018 18:07	17/10/2018 06:29	17/10/2018 18:07	11,63	1	11,63	DIA CRITICO
20181069699	ITAGUARI	II12172706	ITABERA S1	17/10/2018 06:29	17/10/2018 15:53	17/10/2018 06:29	17/10/2018 15:53	9,40	14	131,60	DIA CRITICO

20181068363	SANTA RITA DO NOVO DESTINO	GE21384234	BARRO ALTO	17/10/2018 06:30	17/10/2018 15:42	17/10/2018 06:30	17/10/2018 15:42	9,20	1	9,20	DIA CRITICO
20181068366	AGUA FRIA DE GOIAS	TL12048061	SAO JOAO D ALIANCA	17/10/2018 06:30	17/10/2018 07:45	17/10/2018 06:30	17/10/2018 07:45	1,25	54	67,50	CHI
20181070185	EDEALINA	04970224	VICENTINOPOLIS	17/10/2018 06:30	17/10/2018 11:08	17/10/2018 06:30	17/10/2018 11:08	4,63	1	4,63	DIA CRITICO
20181070185	EDEIA	04970224	VICENTINOPOLIS	17/10/2018 06:30	17/10/2018 11:08	17/10/2018 06:30	17/10/2018 11:08	4,63	1	4,63	DIA CRITICO
20181073556	NIQUELANDIA	NQ12171130	BARRO ALTO	17/10/2018 06:30	17/10/2018 20:39	17/10/2018 06:30	17/10/2018 20:39	14,15	11	155,65	DIA CRITICO
20181068372	BELA VISTA DE GOIAS	BV12281895	BELA VISTA S1	17/10/2018 06:31	17/10/2018 09:36	17/10/2018 06:31	17/10/2018 09:36	3,08	18	55,50	CHI
20181070062	NOVA CRIXAS	NA12220366	MOZARLANDIA	17/10/2018 06:31	17/10/2018 17:41	17/10/2018 06:31	17/10/2018 17:41	11,17	6	67,00	DIA CRITICO
20181070851	FIRMINOPOLIS	FR12299099	FIRMINOPOLIS S1	17/10/2018 06:31	17/10/2018 18:32	17/10/2018 06:31	17/10/2018 18:32	12,02	4	48,07	CHI
20181069004	GUARANI DE GOIAS	SD12161811	SAO DOMINGOS	17/10/2018 06:32	17/10/2018 08:52	17/10/2018 06:32	17/10/2018 08:52	2,33	5	11,67	CHI
20181069004	SAO DOMINGOS	SD12161811	SAO DOMINGOS	17/10/2018 06:32	17/10/2018 08:52	17/10/2018 06:32	17/10/2018 08:52	2,33	40	93,33	CHI
20181068491	MIMOSO DE GOIAS	MJ12333273	PADRE BERNARDO	17/10/2018 06:33	17/10/2018 07:56	17/10/2018 06:33	17/10/2018 07:56	1,38	5	6,92	DIA CRITICO
20181067261	NIQUELANDIA	NQ12396795	URUACU	17/10/2018 06:35	17/10/2018 09:55	17/10/2018 06:35	17/10/2018 09:55	3,33	307	1023,33	CHI
20181068383	NIQUELANDIA	NQ12207363	BARRO ALTO	17/10/2018 06:35	17/10/2018 12:31	17/10/2018 06:35	17/10/2018 12:31	5,93	12	71,20	DIA CRITICO
20181068321	FAZENDA NOVA	FN12292871	IPORA	17/10/2018 06:37	17/10/2018 12:16	17/10/2018 06:37	17/10/2018 12:16	5,65	35	197,75	CHI
20181068389	FLORES DE GOIAS	FB12321129	IACIARA S2	17/10/2018 06:37	17/10/2018 18:19	17/10/2018 06:37	17/10/2018 18:19	11,70	6	70,20	DIA CRITICO
20181068389	VILA BOA	FB12321129	IACIARA S2	17/10/2018 06:37	17/10/2018 18:19	17/10/2018 06:37	17/10/2018 18:19	11,70	4	46,80	DIA CRITICO
20181068392	ARUANA	AK12310710	ARUANA	17/10/2018 06:37	17/10/2018 16:54	17/10/2018 06:37	17/10/2018 16:54	10,28	22	226,23	DIA CRITICO
20181068197	MOIPORA	MO12157683	IPORA	17/10/2018 06:39	17/10/2018 09:21	17/10/2018 06:39	17/10/2018 09:21	2,70	5	13,50	CHI
20181068448	GOIANIA	GN11002167	GOIANIA LESTE S1	17/10/2018 06:39	17/10/2018 11:30	17/10/2018 06:39	17/10/2018 11:30	4,85	42	203,70	CHI
20181068404	NEROPOLIS	NR12164353	NEROPOLIS S2	17/10/2018 06:40	17/10/2018 11:00	17/10/2018 06:40	17/10/2018 10:16	3,60	306	1101,60	CHI
20181068404	NEROPOLIS	NR11133827	NEROPOLIS S2	17/10/2018 06:40	17/10/2018 11:00	17/10/2018 06:40	17/10/2018 11:00	4,33	124	537,33	CHI
20181068427	JUSSARA	JR12087424	JUSSARA	17/10/2018 06:40	17/10/2018 12:55	17/10/2018 06:40	17/10/2018 12:55	6,25	11	68,75	CHI
20181068439	PEROLANDIA	DP11055739	JATAI S1	17/10/2018 06:40	17/10/2018 12:03	17/10/2018 06:40	17/10/2018 12:03	5,38	106	570,63	CHI
20181068413	PILAR DE GOIAS	HL12391788	SANTA TEREZINHA	17/10/2018 06:41	18/10/2018 00:06	17/10/2018 06:41	18/10/2018 00:06	17,42	2	34,83	CHI
20181068413	URUACU	HL12391788	SANTA TEREZINHA	17/10/2018 06:41	18/10/2018 00:06	17/10/2018 06:41	18/10/2018 00:06	17,42	1	17,42	CHI
20181068416	TROMBAS	TB11055136	PORANGATU	17/10/2018 06:41	17/10/2018 08:24	17/10/2018 06:41	17/10/2018 08:24	1,72	98	168,23	CHI
20181068552	ALTO PARAISO DE GOIAS	NQ12148151	NIQUELANDIA	17/10/2018 06:41	17/10/2018 10:31	17/10/2018 06:41	17/10/2018 10:31	3,83	12	46,00	CHI
20181068552	NIQUELANDIA	NQ12148151	NIQUELANDIA	17/10/2018 06:41	17/10/2018 10:31	17/10/2018 06:41	17/10/2018 10:31	3,83	166	636,33	CHI
20181068552	SAO JOAO D ALIANCA	NQ12148151	NIQUELANDIA	17/10/2018 06:41	17/10/2018 10:31	17/10/2018 06:41	17/10/2018 10:31	3,83	1	3,83	CHI
20181068969	GOIANIA	GN11071215	GOIANIA LESTE S3	17/10/2018 06:41	17/10/2018 10:05	17/10/2018 06:41	17/10/2018 10:05	3,40	178	605,20	CHI
20181069341	SANTA HELENA DE GOIAS	SH12246719	SANTA HELENA S1	17/10/2018 06:41	17/10/2018 09:47	17/10/2018 06:41	17/10/2018 09:47	3,10	30	93,00	DIA CRITICO
20181068422	ORIZONA	OZ21300568	PIRES DO RIO S2	17/10/2018 06:42	17/10/2018 13:18	17/10/2018 06:42	17/10/2018 13:18	6,60	1	6,60	DIA CRITICO
20181069308	SENADOR CANEDO	SW12080238	SENADOR CANEDO	17/10/2018 06:42	17/10/2018 13:00	17/10/2018 06:42	17/10/2018 10:13	3,52	568	1997,47	DIA CRITICO
20181069308	SENADOR CANEDO	SW12055089LD	SENADOR CANEDO	17/10/2018 06:42	17/10/2018 13:00	17/10/2018 06:42	17/10/2018 10:37	3,92	449	1758,58	DIA CRITICO
20181069308	SENADOR CANEDO	8110270	SENADOR CANEDO	17/10/2018 06:42	17/10/2018 13:00	17/10/2018 06:42	17/10/2018 13:00	6,30	98	617,40	DIA CRITICO
20181070481	SENADOR CANEDO	SW11383837	SENADOR CANEDO	17/10/2018 06:42	17/10/2018 11:52	17/10/2018 06:42	17/10/2018 11:52	5,17	115	594,17	DIA CRITICO
20181068428	PIRES DO RIO	BC12302046	PIRES DO RIO S2	17/10/2018 06:43	17/10/2018 10:00	17/10/2018 06:43	17/10/2018 10:00	3,28	2	6,57	DIA CRITICO
20181068429	CORUMBAIBA	CI12149233	CALDAS NOVAS S1	17/10/2018 06:43	17/10/2018 11:40	17/10/2018 06:43	17/10/2018 11:40	4,95	8	39,60	CHI
20181068911	GOIANIA	GN21000770	GOIANIA LESTE S3	17/10/2018 06:43	17/10/2018 09:28	17/10/2018 06:43	17/10/2018 09:28	2,75	17	46,75	CHI
20181071878	NOVO BRASIL	NB12378883	JUSSARA	17/10/2018 06:43	17/10/2018 18:40	17/10/2018 06:43	17/10/2018 18:40	11,95	5	59,75	CHI
20181068437	FORMOSO	FO12145370	PORANGATU	17/10/2018 06:44	17/10/2018 09:33	17/10/2018 06:44	17/10/2018 09:33	2,82	56	157,73	CHI
20181068438	SAO MIGUEL DO ARAGUAIA	SM12384277	SAO MIGUEL DO ARAGUAIA	17/10/2018 06:44	17/10/2018 15:26	17/10/2018 06:44	17/10/2018 15:26	8,70	1	8,70	CHI

20181068441	ACREUNA	EU12026747	RIO DOS BOIS	17/10/2018 06:45	17/10/2018 21:51	17/10/2018 06:45	17/10/2018 21:51	15,10	11	166,10	CHI
20181068441	TURVELANDIA	EU12026747	RIO DOS BOIS	17/10/2018 06:45	17/10/2018 21:51	17/10/2018 06:45	17/10/2018 21:51	15,10	15	226,50	CHI
20181068993	BOM JESUS DE GOIAS	BJ12208032	BOM JESUS DE GOIAS	17/10/2018 06:45	17/10/2018 20:39	17/10/2018 06:45	17/10/2018 20:39	13,90	2	27,80	CHI
20181068993	ITUMBIARA	BJ12208032	BOM JESUS DE GOIAS	17/10/2018 06:45	17/10/2018 20:39	17/10/2018 06:45	17/10/2018 20:39	13,90	3	41,70	CHI
20181068446	MAMBAI	MB12190551	IACIARA S2	17/10/2018 06:46	17/10/2018 19:05	17/10/2018 06:46	17/10/2018 19:05	12,32	3	36,95	DIA CRITICO
20181068449	AMARALINA	LC12168861	MARA ROSA	17/10/2018 06:46	17/10/2018 13:06	17/10/2018 06:46	17/10/2018 13:06	6,33	4	25,33	CHI
20181068043	GUARAITA	GK12220543	ITAPURANGA	17/10/2018 06:47	17/10/2018 14:46	17/10/2018 06:47	17/10/2018 14:46	7,98	23	183,62	DIA CRITICO
20181068452	CALDAS NOVAS	10005840641	SERRA DE CALDAS	17/10/2018 06:47	17/10/2018 07:42	17/10/2018 06:47	17/10/2018 07:42	0,92	1	0,92	CHI
20181068454	PIRANHAS	PH12243812	PIRANHAS	17/10/2018 06:47	19/10/2018 07:32	17/10/2018 06:47	19/10/2018 07:32	0,75	2	1,50	CHI
20181068459	EDEIA	ED21087851	PONTALINA	17/10/2018 06:48	21/10/2018 16:46	17/10/2018 06:48	21/10/2018 16:46	9,97	1	9,97	DIA CRITICO
20181068555	SAO LUIS DE MONTES BELOS	SL12373828	SAO LUIS DOS MONTES BELOS	17/10/2018 06:48	17/10/2018 13:50	17/10/2018 06:48	17/10/2018 13:50	7,03	33	232,10	CHI
20181068903	CATALAO	TH12281461	CATALAO S1	17/10/2018 06:48	17/10/2018 09:12	17/10/2018 06:48	17/10/2018 09:12	2,40	3	7,20	CHI
20181068903	TRES RANCHOS	TH12281461	CATALAO S1	17/10/2018 06:48	17/10/2018 09:12	17/10/2018 06:48	17/10/2018 09:12	2,40	32	76,80	CHI
20181068461	GOIATUBA	GT32048521	GOIATUBA S2	17/10/2018 06:49	17/10/2018 16:31	17/10/2018 06:49	17/10/2018 16:31	9,70	8	77,60	CHI
20181068463	CABECEIRAS	CW12287236	ITUIQUIRA	17/10/2018 06:49	17/10/2018 08:20	17/10/2018 06:49	17/10/2018 08:20	1,52	16	24,27	CHI
20181068464	SAO MIGUEL DO ARAGUAIA	SM12151000	SAO MIGUEL DO ARAGUAIA	17/10/2018 06:49	17/10/2018 09:53	17/10/2018 06:49	17/10/2018 09:53	3,07	19	58,27	CHI
20181068466	APORE	AE12219323	ITAJA S1	17/10/2018 06:50	17/10/2018 17:42	17/10/2018 06:50	17/10/2018 17:42	10,87	1	10,87	CHI
20181068472	ARUANA	AK12310748	ARUANA	17/10/2018 06:50	17/10/2018 14:20	17/10/2018 06:50	17/10/2018 14:20	7,50	2	15,00	DIA CRITICO
20181068477	PADRE BERNARDO	PB12305243	PADRE BERNARDO	17/10/2018 06:50	17/10/2018 16:54	17/10/2018 06:50	17/10/2018 16:54	10,07	17	171,13	DIA CRITICO
20181068476	SANTA HELENA DE GOIAS	400105457	SANTA HELENA S2	17/10/2018 06:51	17/10/2018 12:52	17/10/2018 06:51	17/10/2018 12:52	6,02	1	6,02	CHI
20181068827	CAIAPONIA	PH12170753	PIRANHAS	17/10/2018 06:51	17/10/2018 22:54	17/10/2018 06:51	17/10/2018 22:54	16,05	10	160,50	CHI
20181068827	PIRANHAS	PH12170753	PIRANHAS	17/10/2018 06:51	17/10/2018 22:54	17/10/2018 06:51	17/10/2018 22:54	16,05	1	16,05	CHI
20181070110	ORIZONA	OZ12081168	PIRES DO RIO S2	17/10/2018 06:51	17/10/2018 12:30	17/10/2018 06:51	17/10/2018 12:30	5,65	2	11,30	DIA CRITICO
20181070110	VIANOPOLIS	OZ12081168	PIRES DO RIO S2	17/10/2018 06:51	17/10/2018 12:30	17/10/2018 06:51	17/10/2018 12:30	5,65	11	62,15	DIA CRITICO
20181070898	FAINA	FC12198789	GOIAS	17/10/2018 06:51	17/10/2018 16:42	17/10/2018 06:51	17/10/2018 16:40	9,82	166	1629,57	CHI
20181070898	FAINA	FC11220266	GOIAS	17/10/2018 06:51	17/10/2018 16:42	17/10/2018 06:51	17/10/2018 16:42	9,85	51	502,35	CHI
20181068484	MUNDO NOVO DE GOIAS	MH12297074	SANTA TEREZINHA	17/10/2018 06:52	17/10/2018 14:08	17/10/2018 06:52	17/10/2018 14:08	7,27	3	21,80	CHI
20181068488	MOSSAMEDES	KB12382583	ANICUNS	17/10/2018 06:53	17/10/2018 10:39	17/10/2018 06:53	17/10/2018 10:39	3,77	17	64,03	CHI
20181069099	SENADOR CANEDO	SW11167938	SENADOR CANEDO	17/10/2018 06:53	17/10/2018 12:34	17/10/2018 06:53	17/10/2018 12:34	5,68	125	710,42	DIA CRITICO
20181069164	MINACU	IH12252364	MINACU	17/10/2018 06:54	17/10/2018 09:30	17/10/2018 06:54	17/10/2018 09:30	2,60	9	23,40	DIA CRITICO
20181069263	GOIANIA	GN11162058	ATLANTICO S2	17/10/2018 06:54	17/10/2018 11:07	17/10/2018 06:54	17/10/2018 11:07	4,22	72	303,60	CHI
20181068507	PIRES DO RIO	PR12270811	PIRES DO RIO S1	17/10/2018 06:55	17/10/2018 10:37	17/10/2018 06:55	17/10/2018 10:37	3,70	10	37,00	CHI
20181068949	ALOANDIA	AD12108919	VICENTINOPOLIS	17/10/2018 06:56	17/10/2018 11:17	17/10/2018 06:56	17/10/2018 11:17	4,35	11	47,85	DIA CRITICO
20181068949	PONTALINA	AD12108919	VICENTINOPOLIS	17/10/2018 06:56	17/10/2018 11:17	17/10/2018 06:56	17/10/2018 11:17	4,35	2	8,70	DIA CRITICO
20181068519	IACIARA	IA12195949	IACIARA S1	17/10/2018 06:57	17/10/2018 08:01	17/10/2018 06:57	17/10/2018 08:01	1,07	19	20,27	DIA CRITICO
201810152570	BURITI ALEGRE	BG12000111	ITUMBIARA VELHA S2	17/10/2018 06:58	17/10/2018 17:39	17/10/2018 06:58	17/10/2018 17:39	10,68	18	192,30	CHI
20181068529	AMORINOPOLIS	AM12000032	IPORA	17/10/2018 06:59	18/10/2018 10:47	17/10/2018 06:59	18/10/2018 10:47	3,80	5	19,00	CHI
20181068529	IVOLANDIA	AM12000032	IPORA	17/10/2018 06:59	18/10/2018 10:47	17/10/2018 06:59	18/10/2018 10:47	3,80	11	41,80	CHI
20181068530	SANTA TEREZINHA DE GOIAS	SG12171145	SANTA TEREZINHA	17/10/2018 06:59	17/10/2018 14:15	17/10/2018 06:59	17/10/2018 14:15	7,27	13	94,47	CHI
20181068532	SENADOR CANEDO	190022176	SENADOR CANEDO	17/10/2018 06:59	17/10/2018 17:01	17/10/2018 06:59	17/10/2018 17:01	10,03	1	10,03	DIA CRITICO
20181069372	GOIANIA	GN11329140	GOIANIA LESTE S1	17/10/2018 06:59	17/10/2018 10:27	17/10/2018 06:59	17/10/2018 10:27	3,47	27	93,60	CHI

20181068537	NOVA IGUAÇU DE GOIAS	NH21319311	SANTA TEREZINHA	17/10/2018 07:00	18/10/2018 08:40	17/10/2018 07:00	18/10/2018 08:40	1,67	1	1,67	CHI
20181068541	MARA ROSA	MQ12391777	SANTA TEREZINHA	17/10/2018 07:00	17/10/2018 12:10	17/10/2018 07:00	17/10/2018 12:10	5,17	4	20,67	CHI
20181068543	ITAPURANGA	IK12300258	ITAPURANGA	17/10/2018 07:00	17/10/2018 08:10	17/10/2018 07:00	17/10/2018 08:10	1,17	3	3,50	DIA CRITICO
20181068547	CEZARINA	CZ11387512	CEZARINA	17/10/2018 07:01	17/10/2018 16:07	17/10/2018 07:01	17/10/2018 16:07	9,10	5	45,50	CHI
20181068551	FORMOSA	FA12042666	PLANALTINA	17/10/2018 07:01	17/10/2018 10:34	17/10/2018 07:01	17/10/2018 10:34	3,55	10	35,50	CHI
201810152595	SERRANOPOLIS	3000016300	JATAI S1	17/10/2018 07:01	17/10/2018 12:23	17/10/2018 07:01	17/10/2018 12:23	5,37	1	5,37	CHI
20181068997	CORUMBA DE GOIAS	CB12215044	CORUMBA	17/10/2018 07:03	17/10/2018 10:30	17/10/2018 07:03	17/10/2018 10:30	3,45	24	82,80	CHI
20181068099	ITAPACI	IW12040081	ITAPACI	17/10/2018 07:04	17/10/2018 10:20	17/10/2018 07:04	17/10/2018 10:20	3,27	27	88,20	DIA CRITICO
20181068570	IPAMERI	OZ12137542RE	PIRES DO RIO S2	17/10/2018 07:05	17/10/2018 14:25	17/10/2018 07:05	17/10/2018 14:25	7,33	9	66,00	DIA CRITICO
20181068577	POSSE	PS12262357	IACIARA S2	17/10/2018 07:05	17/10/2018 15:54	17/10/2018 07:05	17/10/2018 15:54	8,82	5	44,08	DIA CRITICO
20181071191	ARENOPOLIS	AY12040870	ARENOPOLIS	17/10/2018 07:05	17/10/2018 14:04	17/10/2018 07:05	17/10/2018 14:04	6,98	25	174,58	CHI
20181068893	IACIARA	IA12218830	IACIARA S2	17/10/2018 07:07	17/10/2018 18:00	17/10/2018 07:07	17/10/2018 11:00	3,88	1	3,88	DIA CRITICO
20181068893	SAO DOMINGOS	IA12218830	IACIARA S2	17/10/2018 07:07	17/10/2018 18:00	17/10/2018 07:07	17/10/2018 11:00	3,88	3	11,65	DIA CRITICO
20181068893	IACIARA	IA21218847	IACIARA S2	17/10/2018 07:07	17/10/2018 18:00	17/10/2018 07:07	17/10/2018 18:00	10,88	1	10,88	DIA CRITICO
20181072275	PIRES DO RIO	OZ12372381	PIRES DO RIO S2	17/10/2018 07:07	17/10/2018 17:42	17/10/2018 07:07	17/10/2018 17:42	10,58	11	116,42	DIA CRITICO
20181072275	VIANOPOLIS	OZ12372381	PIRES DO RIO S2	17/10/2018 07:07	17/10/2018 17:42	17/10/2018 07:07	17/10/2018 17:42	10,58	18	190,50	DIA CRITICO
20181067188	FLORES DE GOIAS	SI12375586	IACIARA S2	17/10/2018 07:08	17/10/2018 14:07	17/10/2018 07:08	17/10/2018 14:07	6,98	4	27,93	DIA CRITICO
20181067188	SITIO D ABADIA	SI12375586	IACIARA S2	17/10/2018 07:08	17/10/2018 14:07	17/10/2018 07:08	17/10/2018 14:07	6,98	3	20,95	DIA CRITICO
20181069154	FAZENDA NOVA	FN12231182	IPORA	17/10/2018 07:08	17/10/2018 15:24	17/10/2018 07:08	17/10/2018 15:24	8,27	5	41,33	CHI
20181068592	SITIO D ABADIA	SI12236825	IACIARA S2	17/10/2018 07:09	17/10/2018 10:48	17/10/2018 07:09	17/10/2018 10:48	3,65	4	14,60	DIA CRITICO
20181068601	MATRINCHA	MP12088391LD	MOZARLANDIA	17/10/2018 07:09	19/10/2018 13:44	17/10/2018 07:09	19/10/2018 13:44	6,58	2	13,17	DIA CRITICO
20181068604	PONTALINA	PK12249759	VICENTINOPOLIS	17/10/2018 07:10	17/10/2018 11:56	17/10/2018 07:10	17/10/2018 11:56	4,77	5	23,83	DIA CRITICO
20181068608	SITIO D ABADIA	SI12302925	IACIARA S2	17/10/2018 07:10	17/10/2018 08:39	17/10/2018 07:10	17/10/2018 08:39	1,48	11	16,32	DIA CRITICO
20181068612	FIRMINOPOLIS	FR21034319	FIRMINOPOLIS S1	17/10/2018 07:11	18/10/2018 07:57	17/10/2018 07:11	18/10/2018 07:57	0,77	1	0,77	CHI
20181068615	BONFINOPOLIS	LB12000017	CEPAIGO S2	17/10/2018 07:11	17/10/2018 08:07	17/10/2018 07:11	17/10/2018 08:07	0,93	69	64,40	CHI
20181068615	LEOPOLDO DE BULHOES	LB12000017	CEPAIGO S2	17/10/2018 07:11	17/10/2018 08:07	17/10/2018 07:11	17/10/2018 08:07	0,93	13	12,13	CHI
20181068617	GOIATUBA	BJ21304268	BOM JESUS DE GOIAS	17/10/2018 07:11	18/10/2018 10:20	17/10/2018 07:11	18/10/2018 10:20	3,15	1	3,15	CHI
20181069039	GOIANIA	GN12150414	FERROVIARIO S1	17/10/2018 07:11	17/10/2018 10:15	17/10/2018 07:11	17/10/2018 10:15	3,07	394	1208,27	CHI
20181068618	GOIANIA	16892940	REAL S1	17/10/2018 07:12	17/10/2018 12:49	17/10/2018 07:12	17/10/2018 12:49	5,62	1	5,62	CHI
20181068624	COCALZINHO DE GOIAS	ZN12326323	FAB. CIM. ITAU	17/10/2018 07:12	17/10/2018 12:30	17/10/2018 07:12	17/10/2018 12:30	5,30	7	37,10	CHI
20181069659	SENADOR CANEDO	13692094	CEPAIGO S1	17/10/2018 07:12	17/10/2018 16:42	17/10/2018 07:12	17/10/2018 16:42	9,50	1	9,50	DIA CRITICO
20181068628	ORIZONA	OZ12036099	PIRES DO RIO S1	17/10/2018 07:13	17/10/2018 09:47	17/10/2018 07:13	17/10/2018 09:47	2,57	4	10,27	CHI
20181069202	SILVANIA	SV12233209	VIANOPOLIS	17/10/2018 07:14	17/10/2018 09:28	17/10/2018 07:14	17/10/2018 09:28	2,23	5	11,17	CHI
20181068639	AGUAS LINDAS DE GOIAS	10004543864	AGUAS LINDAS DE GOIAS S1	17/10/2018 07:15	17/10/2018 08:13	17/10/2018 07:15	17/10/2018 08:13	0,97	1	0,97	CHI
20181068647	APARECIDA DE GOIANIA	AP12382702LD	CEPAIGO S1	17/10/2018 07:15	17/10/2018 12:42	17/10/2018 07:15	17/10/2018 12:42	5,45	3	16,35	DIA CRITICO
20181068656	PIRES DO RIO	PR21056867	PIRES DO RIO S1	17/10/2018 07:17	17/10/2018 11:10	17/10/2018 07:17	17/10/2018 11:10	3,88	1	3,88	CHI
20181068661	SAO JOAO D ALIANCA	JL12325678	SAO JOAO D ALIANCA	17/10/2018 07:18	17/10/2018 10:32	17/10/2018 07:18	17/10/2018 10:32	3,23	6	19,40	CHI
20181068662	ARUANA	AK21187663	ARUANA	17/10/2018 07:18	17/10/2018 18:45	17/10/2018 07:18	17/10/2018 18:45	11,45	2	22,90	DIA CRITICO
20181068663	NIQUELANDIA	NQ21073070	NIQUELANDIA	17/10/2018 07:18	17/10/2018 14:29	17/10/2018 07:18	17/10/2018 14:29	7,18	1	7,18	CHI
20181068664	EDEALINA	ED21075067	PONTALINA	17/10/2018 07:18	18/10/2018 12:05	17/10/2018 07:18	18/10/2018 12:05	4,78	1	4,78	DIA CRITICO
20181068667	AGUA FRIA DE GOIAS	PI12049169	SAO JOAO D ALIANCA	17/10/2018 07:19	17/10/2018 08:34	17/10/2018 07:19	17/10/2018 08:34	1,25	1	1,25	CHI
20181067850	ALEXANIA	AX11049456	ALEXANIA	17/10/2018 07:20	17/10/2018 08:19	17/10/2018 07:20	17/10/2018 08:19	0,98	152	149,47	CHI

20181068671	NIQUELANDIA	10014329601	NIQUELANDIA	17/10/2018 07:20	17/10/2018 10:27	17/10/2018 07:20	17/10/2018 10:27	3,12	1	3,12	CHI
20181068672	COCALZINHO DE GOIAS	ZN12000096	FAB. CIM. ITAU	17/10/2018 07:20	17/10/2018 09:44	17/10/2018 07:20	17/10/2018 09:44	2,40	25	60,00	CHI
20181069028	POSSE	PS12212354	IACIARA S2	17/10/2018 07:20	17/10/2018 09:44	17/10/2018 07:20	17/10/2018 09:44	2,40	11	26,40	DIA CRITICO
20181068677	TRES RANCHOS	TH21161432	CATALAO S1	17/10/2018 07:21	17/10/2018 09:47	17/10/2018 07:21	17/10/2018 09:47	2,43	1	2,43	CHI
20181068680	GOIANESIA	SZ21147550	GOIANESIA S1	17/10/2018 07:21	17/10/2018 16:51	17/10/2018 07:21	17/10/2018 16:51	9,50	1	9,50	CHI
201810152458	SANTO ANTONIO DO DESCOBERTO	SN12345960	AGUAS LINDAS DE GOIAS S2	17/10/2018 07:21	17/10/2018 10:17	17/10/2018 07:21	17/10/2018 10:17	2,93	12	35,20	CHI
20181068684	POSSE	PS21132028	IACIARA S2	17/10/2018 07:22	17/10/2018 11:50	17/10/2018 07:22	17/10/2018 11:50	4,47	4	17,87	DIA CRITICO
20181068835	TROMBAS	TB12245290	PORANGATU	17/10/2018 07:22	17/10/2018 11:54	17/10/2018 07:22	17/10/2018 11:54	4,53	8	36,27	CHI
20181068695	PEROLANDIA	DP21169578	PARQUE DAS EMAS	17/10/2018 07:24	18/10/2018 10:16	17/10/2018 07:24	18/10/2018 10:16	2,87	1	2,87	CHI
20181068801	PONTALINA	PK12340512	PONTALINA	17/10/2018 07:25	18/10/2018 21:11	17/10/2018 07:25	18/10/2018 21:11	13,77	1	13,77	DIA CRITICO
20181069217	GOIANDIRA	GD12127590	CATALAO S1	17/10/2018 07:27	17/10/2018 17:40	17/10/2018 07:27	17/10/2018 17:40	10,22	2	20,43	CHI
20181069217	NOVA AURORA	GD12127590	CATALAO S1	17/10/2018 07:27	17/10/2018 17:40	17/10/2018 07:27	17/10/2018 17:40	10,22	11	112,38	CHI
20181068811	TURVELANDIA	EU12025708	RIO DOS BOIS	17/10/2018 07:28	17/10/2018 23:07	17/10/2018 07:28	17/10/2018 23:07	15,65	3	46,95	CHI
20181068812	NEROPOLIS	160079020	NEROPOLIS S2	17/10/2018 07:28	17/10/2018 11:42	17/10/2018 07:28	17/10/2018 11:42	4,23	1	4,23	CHI
20181068817	ARACU	750005178	ARACU	17/10/2018 07:28	17/10/2018 11:45	17/10/2018 07:28	17/10/2018 11:45	4,28	1	4,28	CHI
20181068996	AURILANDIA	AI12000016	FIRMINOPOLIS S2	17/10/2018 07:28	17/10/2018 10:36	17/10/2018 07:28	17/10/2018 10:36	3,13	17	53,27	DIA CRITICO
20181072722	MAURILANDIA	ML12271555	RIO DOS BOIS	17/10/2018 07:28	17/10/2018 19:06	17/10/2018 07:28	17/10/2018 19:06	11,63	1	11,63	CHI
20181068823	COCALZINHO DE GOIAS	ZN12297656	FAB. CIM. ITAU	17/10/2018 07:29	17/10/2018 11:08	17/10/2018 07:29	17/10/2018 11:08	3,65	2	7,30	CHI
20181068824	TURVELANDIA	TD12306032	RIO DOS BOIS	17/10/2018 07:29	17/10/2018 17:03	17/10/2018 07:29	17/10/2018 17:03	9,57	5	47,83	CHI
20181068829	CAMPINACU	UC12300538	PORANGATU	17/10/2018 07:29	17/10/2018 16:51	17/10/2018 07:29	17/10/2018 16:51	9,37	14	131,13	CHI
20181073655	PONTALINA	JV12208116	VICENTINOPOLIS	17/10/2018 07:29	18/10/2018 08:18	17/10/2018 07:29	18/10/2018 08:18	0,82	2	1,63	DIA CRITICO
20181068830	JOVIANIA	PK12106143	VICENTINOPOLIS	17/10/2018 07:30	17/10/2018 19:03	17/10/2018 07:30	17/10/2018 19:03	11,55	3	34,65	DIA CRITICO
20181068830	PONTALINA	PK12106143	VICENTINOPOLIS	17/10/2018 07:30	17/10/2018 19:03	17/10/2018 07:30	17/10/2018 19:03	11,55	6	69,30	DIA CRITICO
20181069711	CACHOEIRA DOURADA	CD12190755	CACHOEIRA DOURADA	17/10/2018 07:30	17/10/2018 15:41	17/10/2018 07:30	17/10/2018 15:41	8,18	62	507,37	CHI
20181064742	JATAI	JT12226497	PARQUE DAS EMAS	17/10/2018 07:31	17/10/2018 11:25	17/10/2018 07:31	17/10/2018 11:25	3,90	20	78,00	CHI
20181064742	PEROLANDIA	JT12226497	PARQUE DAS EMAS	17/10/2018 07:31	17/10/2018 11:25	17/10/2018 07:31	17/10/2018 11:25	3,90	5	19,50	CHI
20181068836	PADRE BERNARDO	PB12376761	PADRE BERNARDO	17/10/2018 07:31	18/10/2018 09:24	17/10/2018 07:31	18/10/2018 09:24	1,88	6	11,30	DIA CRITICO
20181068836	VILA PROPICIO	PB12376761	PADRE BERNARDO	17/10/2018 07:31	18/10/2018 09:24	17/10/2018 07:31	18/10/2018 09:24	1,88	1	1,88	DIA CRITICO
20181068837	PALMEIRAS DE GOIAS	PL21103885	PALMEIRAS	17/10/2018 07:31	17/10/2018 16:03	17/10/2018 07:31	17/10/2018 16:03	8,53	1	8,53	DIA CRITICO
20181070992	JOVIANIA	AD12074096	VICENTINOPOLIS	17/10/2018 07:32	18/10/2018 11:56	17/10/2018 07:32	18/10/2018 11:56	4,40	4	17,60	DIA CRITICO
20181070992	PONTALINA	AD12074096	VICENTINOPOLIS	17/10/2018 07:32	18/10/2018 11:56	17/10/2018 07:32	18/10/2018 11:56	4,40	1	4,40	DIA CRITICO
20181071261	VILA PROPICIO	NP12307145	BARRO ALTO	17/10/2018 07:32	17/10/2018 14:55	17/10/2018 07:32	17/10/2018 14:55	7,38	15	110,75	DIA CRITICO
20181068859	SANTA FE DE GOIAS	RN12092014	JUSSARA	17/10/2018 07:33	17/10/2018 14:23	17/10/2018 07:33	17/10/2018 14:23	6,83	1	6,83	CHI
20181069016	GOIANIA	GN12149558	CARAJAS	17/10/2018 07:33	17/10/2018 09:19	17/10/2018 07:33	17/10/2018 09:19	1,77	578	1021,13	CHI
20181069055	ITAGUARU	IC11154617	ITABERAI S1	17/10/2018 07:33	18/10/2018 09:58	17/10/2018 07:33	18/10/2018 09:58	2,42	159	384,25	DIA CRITICO
20181069084	MINACU	IH11257878	MINACU	17/10/2018 07:33	17/10/2018 10:50	17/10/2018 07:33	17/10/2018 10:50	3,28	87	285,65	DIA CRITICO
20181068710	IPORA	IR12033222	IPORA	17/10/2018 07:34	17/10/2018 09:25	17/10/2018 07:34	17/10/2018 09:25	1,85	5	9,25	CHI
20181068865	EDEIA	EA11257913	EDEIA	17/10/2018 07:34	17/10/2018 08:12	17/10/2018 07:34	17/10/2018 08:12	0,63	98	62,07	CHI
20181071225	BARRO ALTO	BA12185125	BARRO ALTO	17/10/2018 07:34	17/10/2018 16:54	17/10/2018 07:34	17/10/2018 16:54	9,33	41	382,67	DIA CRITICO
20181068879	SENADOR CANEDO	SW11366023	SENADOR CANEDO	17/10/2018 07:35	17/10/2018 19:04	17/10/2018 07:35	17/10/2018 19:04	11,48	10	114,83	DIA CRITICO
20181069662	NIQUELANDIA	NQ12140184	SAO JOAO D ALIANCA	17/10/2018 07:35	17/10/2018 10:54	17/10/2018 07:35	17/10/2018 10:54	3,32	58	192,37	CHI
20181068887	ITABERAI	IB21116138	ITABERAI S1	17/10/2018 07:36	17/10/2018 15:28	17/10/2018 07:36	17/10/2018 15:28	7,87	2	15,73	DIA CRITICO

20181068889	URUACU	UR12237468	URUACU	17/10/2018 07:36	17/10/2018 13:31	17/10/2018 07:36	17/10/2018 13:31	5,92	7	41,42	CHI
20181068892	NOVO BRASIL	NB12109601	JUSSARA	17/10/2018 07:36	20/10/2018 15:24	17/10/2018 07:36	20/10/2018 15:24	7,80	10	78,00	CHI
20181068904	FLORES DE GOIAS	FB21334129	FLORES DE GOIAS	17/10/2018 07:37	18/10/2018 08:56	17/10/2018 07:37	18/10/2018 08:56	1,32	1	1,32	CHI
20181069325	CHAPADAO DO CEU	DJ12153959	CHAPADAO DO CEU	17/10/2018 07:37	17/10/2018 11:51	17/10/2018 07:37	17/10/2018 11:51	4,23	7	29,63	CHI
20181070516	VILA PROPICIO	PV12069121	GOIANESIA S1	17/10/2018 07:37	17/10/2018 12:06	17/10/2018 07:37	17/10/2018 12:06	4,48	5	22,42	CHI
20181068906	JATAI	JT12210062	JATAI S1	17/10/2018 07:38	17/10/2018 15:07	17/10/2018 07:38	17/10/2018 15:07	7,48	23	172,12	CHI
20181068908	ITUMBIARA	BJ12039450	BOM JESUS DE GOIAS	17/10/2018 07:38	17/10/2018 10:59	17/10/2018 07:38	17/10/2018 10:59	3,35	4	13,40	CHI
20181068925	GOIATUBA	GT12000370	GOIATUBA S2	17/10/2018 07:38	17/10/2018 19:44	17/10/2018 07:38	17/10/2018 19:44	12,10	11	133,10	CHI
20181070612	MOIPORA	MO12132731	IPORA	17/10/2018 07:39	18/10/2018 10:46	17/10/2018 07:39	18/10/2018 10:46	3,12	3	9,35	CHI
20181068931	ITAPACI	IW12275237	ITAPACI	17/10/2018 07:40	17/10/2018 13:18	17/10/2018 07:40	17/10/2018 13:18	5,63	3	16,90	DIA CRITICO
20181068933	NIQUELANDIA	NQ12086224	NIQUELANDIA	17/10/2018 07:41	17/10/2018 10:10	17/10/2018 07:41	17/10/2018 10:10	2,48	20	49,67	CHI
20181068934	SAO FRANCISCO DE GOIAS	SF12026053	SAO FRANCISCO DE GOIAS	17/10/2018 07:41	17/10/2018 11:55	17/10/2018 07:41	17/10/2018 11:55	4,23	10	42,33	CHI
20181068937	SENADOR CANEDO	SW12329148	CEPAIGO S1	17/10/2018 07:41	17/10/2018 18:30	17/10/2018 07:41	17/10/2018 18:30	10,82	67	724,72	DIA CRITICO
20181068940	JATAI	10026374488	JATAI S3	17/10/2018 07:41	17/10/2018 15:46	17/10/2018 07:41	17/10/2018 15:46	8,08	1	8,08	CHI
20181068942	ORIZONA	OZ12311652	PIRES DO RIO S2	17/10/2018 07:41	17/10/2018 11:15	17/10/2018 07:41	17/10/2018 11:15	3,57	10	35,67	DIA CRITICO
20181070642	BARRO ALTO	BA12035658	BARRO ALTO	17/10/2018 07:42	17/10/2018 15:12	17/10/2018 07:42	17/10/2018 15:12	7,50	13	97,50	DIA CRITICO
20181070642	NIQUELANDIA	BA12035658	BARRO ALTO	17/10/2018 07:42	17/10/2018 15:12	17/10/2018 07:42	17/10/2018 15:12	7,50	4	30,00	DIA CRITICO
20181071002	PADRE BERNARDO	PB12376785	PADRE BERNARDO	17/10/2018 07:42	17/10/2018 16:54	17/10/2018 07:42	17/10/2018 16:54	9,20	26	239,20	DIA CRITICO
20181068621	SENADOR CANEDO	SW11094038	CEPAIGO S1	17/10/2018 07:43	17/10/2018 15:00	17/10/2018 07:43	17/10/2018 15:00	7,28	11	80,12	DIA CRITICO
20181068967	MORRINHOS	MR12122181	MORRINHOS	17/10/2018 07:43	17/10/2018 16:34	17/10/2018 07:43	17/10/2018 16:34	8,85	6	53,10	DIA CRITICO
20181069727	VILA PROPICIO	PV12086528	GOIANESIA S1	17/10/2018 07:43	17/10/2018 10:32	17/10/2018 07:43	17/10/2018 10:32	2,82	18	50,70	CHI
20181068973	SANTO ANTONIO DO DESCOBERTO	10023195213	AGUAS LINDAS DE GOIAS S2	17/10/2018 07:44	17/10/2018 10:15	17/10/2018 07:44	17/10/2018 10:15	2,52	1	2,52	CHI
20181068976	SENADOR CANEDO	10010178730	SENADOR CANEDO	17/10/2018 07:44	17/10/2018 15:38	17/10/2018 07:44	17/10/2018 15:38	7,90	1	7,90	DIA CRITICO
20181068979	SAO FRANCISCO DE GOIAS	SF12008967	SAO FRANCISCO DE GOIAS	17/10/2018 07:44	17/10/2018 12:34	17/10/2018 07:44	17/10/2018 12:34	4,83	20	96,67	CHI
20181068980	MORRINHOS	MR12000099	MORRINHOS	17/10/2018 07:44	18/10/2018 07:45	17/10/2018 07:44	18/10/2018 07:45	0,02	3	0,05	DIA CRITICO
20181069045	QUIRINOPOLIS	QI12279605	QUIRINOPOLIS	17/10/2018 07:44	17/10/2018 14:22	17/10/2018 07:44	17/10/2018 14:22	6,63	6	39,80	CHI
20181069461	ESTRELA DO NORTE	SE12053851	MARA ROSA	17/10/2018 07:44	17/10/2018 11:40	17/10/2018 07:44	17/10/2018 11:40	3,93	3	11,80	CHI
20181069461	SANTA TEREZA DE GOIAS	SE12053851	MARA ROSA	17/10/2018 07:44	17/10/2018 11:40	17/10/2018 07:44	17/10/2018 11:40	3,93	12	47,20	CHI
20181071265	EDEIA	EA12044006	EDEIA	17/10/2018 07:44	17/10/2018 18:20	17/10/2018 07:44	17/10/2018 18:20	10,60	12	127,20	CHI
20181068984	FIRMINOPOLIS	FR11076430	FIRMINOPOLIS S1	17/10/2018 07:45	17/10/2018 09:19	17/10/2018 07:45	17/10/2018 09:19	1,57	66	103,40	CHI
20181068986	ANICUNS	910028734	ANICUNS	17/10/2018 07:45	17/10/2018 08:38	17/10/2018 07:45	17/10/2018 08:38	0,88	1	0,88	CHI
20181068987	CACHOEIRA DOURADA	CD12000066	CACHOEIRA DOURADA	17/10/2018 07:45	17/10/2018 14:32	17/10/2018 07:45	17/10/2018 14:32	6,78	11	74,62	CHI
20181068994	APARECIDA DE GOIANIA	200142045	ANHANGUERA	17/10/2018 07:46	17/10/2018 10:38	17/10/2018 07:46	17/10/2018 10:38	2,87	1	2,87	CHI
20181068999	EDEIA	ED21186060	PONTALINA	17/10/2018 07:46	17/10/2018 19:46	17/10/2018 07:46	17/10/2018 19:46	12,00	1	12,00	DIA CRITICO
20181069299	MINACU	IH12392286	MINACU	17/10/2018 07:46	17/10/2018 11:50	17/10/2018 07:46	17/10/2018 11:50	4,07	20	81,33	DIA CRITICO
20181069002	PALMEIRAS DE GOIAS	PL21000024	PALMEIRAS	17/10/2018 07:47	17/10/2018 17:56	17/10/2018 07:47	17/10/2018 17:56	10,15	1	10,15	DIA CRITICO
20181070562	JUSSARA	JR12219993	JUSSARA	17/10/2018 07:47	17/10/2018 22:25	17/10/2018 07:47	17/10/2018 22:25	14,63	9	131,70	CHI
20181069011	ITUMBIARA	IT12257179	BOM JESUS DE GOIAS	17/10/2018 07:48	17/10/2018 14:50	17/10/2018 07:48	17/10/2018 14:50	7,03	2	14,07	CHI
20181069012	JARAGUA	JA12247701	GOIANESIA S2	17/10/2018 07:48	17/10/2018 11:11	17/10/2018 07:48	17/10/2018 11:11	3,38	6	20,30	CHI
20181069013	SANTA HELENA DE GOIAS	SH21136761	SANTA HELENA S1	17/10/2018 07:48	17/10/2018 13:54	17/10/2018 07:48	17/10/2018 13:54	6,10	1	6,10	DIA CRITICO
20181069020	PEROLANDIA	DP12210131	PARQUE DAS EMAS	17/10/2018 07:48	18/10/2018 15:40	17/10/2018 07:48	18/10/2018 15:40	7,87	5	39,33	CHI
20181069020	PORTELANDIA	DP12210131	PARQUE DAS EMAS	17/10/2018 07:48	18/10/2018 15:40	17/10/2018 07:48	18/10/2018 15:40	7,87	1	7,87	CHI

20181065171	JATAI	10019260413	JATAI S1	17/10/2018 07:49	17/10/2018 17:28	17/10/2018 07:49	17/10/2018 17:28	9,65	1	9,65	CHI
20181069021	DOVERLANDIA	DV12380883	CAIAPONIA	17/10/2018 07:49	17/10/2018 11:12	17/10/2018 07:49	17/10/2018 11:12	3,38	6	20,30	CHI
20181069022	CATALAO	CT12390290	CATALAO S1	17/10/2018 07:49	17/10/2018 10:19	17/10/2018 07:49	17/10/2018 10:19	2,50	2	5,00	CHI
20181069031	CABECEIRAS	CW21325452	ITUIQUIRA	17/10/2018 07:50	17/10/2018 10:31	17/10/2018 07:50	17/10/2018 10:31	2,68	1	2,68	CHI
20181069038	INHUMAS	IN12319565	ARACU	17/10/2018 07:50	17/10/2018 16:16	17/10/2018 07:50	17/10/2018 16:16	8,43	5	42,17	CHI
20181070194	GUARANI DE GOIAS	GY12267340	IACIARA S2	17/10/2018 07:50	17/10/2018 11:59	17/10/2018 07:50	17/10/2018 11:59	4,15	12	49,80	DIA CRITICO
20181069044	CRISTALINA	KR12383076	PAMPLONA	17/10/2018 07:51	17/10/2018 12:01	17/10/2018 07:51	17/10/2018 12:01	4,17	21	87,50	CHI
20181070551	CALDAZINHA	BV12070811	CEPAIGO S2	17/10/2018 07:51	17/10/2018 14:26	17/10/2018 07:51	17/10/2018 14:26	6,58	14	92,17	CHI
20181069053	JATAI	JT21216767	JATAI S1	17/10/2018 07:52	17/10/2018 11:49	17/10/2018 07:52	17/10/2018 11:49	3,95	1	3,95	CHI
20181069054	JUSSARA	JR12101970RE	BRITANIA	17/10/2018 07:52	18/10/2018 13:25	17/10/2018 07:52	18/10/2018 13:25	5,55	11	61,05	CHI
20181069411	VIANOPOLIS	VN12033292	VIANOPOLIS	17/10/2018 07:52	17/10/2018 09:45	17/10/2018 07:52	17/10/2018 09:45	1,88	20	37,67	CHI
20181069062	GOIANIA	10987538	FERROVIARIO S2	17/10/2018 07:53	17/10/2018 12:22	17/10/2018 07:53	17/10/2018 12:22	4,48	1	4,48	DIA CRITICO
20181070855	NOVA CRIXAS	NA11026962	NOVA CRIXAS	17/10/2018 07:53	17/10/2018 17:12	17/10/2018 07:53	17/10/2018 17:12	9,32	67	624,22	CHI
20181073730	VILA PROPICIO	NP12188681	GOIANESIA S1	17/10/2018 07:54	18/10/2018 09:20	17/10/2018 07:54	18/10/2018 09:20	1,43	87	124,70	CHI
20181069080	URUTAI	UT21016967	URUTAI	17/10/2018 07:55	17/10/2018 16:30	17/10/2018 07:55	17/10/2018 16:30	8,58	1	8,58	CHI
20181069082	CRISTALINA	KR12224215	PAMPLONA	17/10/2018 07:55	17/10/2018 12:20	17/10/2018 07:55	17/10/2018 12:20	4,42	4	17,67	CHI
20181069083	AURILANDIA	AI12000021	FIRMINOPOLIS S2	17/10/2018 07:55	17/10/2018 13:17	17/10/2018 07:55	17/10/2018 13:17	5,37	11	59,03	DIA CRITICO
20181069104	PADRE BERNARDO	PB21183714	PADRE BERNARDO	17/10/2018 07:57	17/10/2018 12:20	17/10/2018 07:57	17/10/2018 12:20	4,38	1	4,38	DIA CRITICO
20181069111	CORUMBA DE GOIAS	CB21227491	CORUMBA	17/10/2018 07:57	17/10/2018 11:07	17/10/2018 07:57	17/10/2018 11:07	3,17	1	3,17	CHI
20181069302	GOIATUBA	GT12043210	GOIATUBA S2	17/10/2018 07:57	17/10/2018 19:04	17/10/2018 07:57	17/10/2018 19:04	11,12	756	8404,20	CHI
20181071240	GOIANIA	GN11002339	FERROVIARIO S2	17/10/2018 07:57	17/10/2018 13:19	17/10/2018 07:57	17/10/2018 13:19	5,37	52	279,07	DIA CRITICO
20181069116	LEOPOLDO DE BULHOES	LB11282751	DAIA S2	17/10/2018 07:59	17/10/2018 12:59	17/10/2018 07:59	17/10/2018 12:59	5,00	45	225,00	CHI
20181069118	JUSSARA	JR12331769	JUSSARA	17/10/2018 07:59	17/10/2018 16:09	17/10/2018 07:59	17/10/2018 16:09	8,17	2	16,33	CHI
20181071918	APARECIDA DO RIO DOCE	AW12062760	CACHOEIRA ALTA	17/10/2018 07:59	17/10/2018 22:51	17/10/2018 07:59	17/10/2018 22:51	14,87	1	14,87	CHI
20181071918	JATAI	AW12062760	CACHOEIRA ALTA	17/10/2018 07:59	17/10/2018 22:51	17/10/2018 07:59	17/10/2018 22:51	14,87	5	74,33	CHI
20181069122	GOIANIA	15524292	FERROVIARIO S2	17/10/2018 08:00	17/10/2018 11:57	17/10/2018 08:00	17/10/2018 11:57	3,95	1	3,95	DIA CRITICO
20181069127	CRISTALINA	1060117074	PAMPLONA	17/10/2018 08:01	18/10/2018 09:57	17/10/2018 08:01	18/10/2018 09:57	1,93	1	1,93	CHI
20181069140	DAMOLANDIA	DL12014118	INHUMAS S1	17/10/2018 08:01	17/10/2018 12:39	17/10/2018 08:01	17/10/2018 12:39	4,63	8	37,07	CHI
20181069504	CORUMBA DE GOIAS	CB12382310	CORUMBA	17/10/2018 08:01	17/10/2018 11:22	17/10/2018 08:01	17/10/2018 11:22	3,35	7	23,45	CHI
20181069537	POSSE	PS12133567	IACIARA S2	17/10/2018 08:01	17/10/2018 11:41	17/10/2018 08:01	17/10/2018 11:41	3,67	22	80,67	DIA CRITICO
20181071562	MATRINCHA	MP12378879	MATRINCHA	17/10/2018 08:01	17/10/2018 16:33	17/10/2018 08:01	17/10/2018 16:33	8,53	4	34,13	CHI
20181069142	GUAPO	710001873	GUAPO	17/10/2018 08:02	17/10/2018 11:38	17/10/2018 08:02	17/10/2018 11:38	3,60	1	3,60	CHI
20181069143	ITAPURANGA	170053301	ITAPURANGA	17/10/2018 08:02	17/10/2018 18:05	17/10/2018 08:02	17/10/2018 18:05	10,05	1	10,05	DIA CRITICO
20181069149	FORMOSO	FO12072579	PORANGATU	17/10/2018 08:02	17/10/2018 15:01	17/10/2018 08:02	17/10/2018 15:01	6,98	5	34,92	CHI
20181069153	ITUMBIARA	IT12143989	ITUMBIARA NOVA	17/10/2018 08:02	17/10/2018 09:45	17/10/2018 08:02	17/10/2018 09:45	1,72	1	1,72	CHI
20181069156	JATAI	JT12187749	JATAI S1	17/10/2018 08:03	18/10/2018 10:48	17/10/2018 08:03	18/10/2018 10:48	2,75	1	2,75	CHI
20181069160	VILA PROPICIO	NP12298249	GOIANESIA S1	17/10/2018 08:03	17/10/2018 14:55	17/10/2018 08:03	17/10/2018 14:55	6,87	9	61,80	CHI
20181069426	POSSE	PS12257684	IACIARA S2	17/10/2018 08:03	17/10/2018 11:26	17/10/2018 08:03	17/10/2018 11:26	3,38	5	16,92	DIA CRITICO
20181068970	ARENOPOLIS	AY12040872	ARENOPOLIS	17/10/2018 08:04	17/10/2018 12:15	17/10/2018 08:04	17/10/2018 12:15	4,18	13	54,38	CHI
20181069170	CRISTALINA	KR12165900	CRISTALINA S2	17/10/2018 08:04	18/10/2018 10:55	17/10/2018 08:04	18/10/2018 10:55	2,85	1	2,85	CHI
20181067139	BARRO ALTO	BA12064539	BARRO ALTO	17/10/2018 08:06	17/10/2018 11:37	17/10/2018 08:06	17/10/2018 11:37	3,52	10	35,17	DIA CRITICO
20181069182	PILAR DE GOIAS	GG12245205	SANTA TEREZINHA	17/10/2018 08:06	18/10/2018 09:15	17/10/2018 08:06	18/10/2018 09:15	1,15	15	17,25	CHI

20181069191	NOVA CRIXAS	NA12057227	MOZARLANDIA	17/10/2018 08:07	18/10/2018 12:33	17/10/2018 08:07	18/10/2018 12:33	4,43	7	31,03	DIA CRITICO
20181069193	VILA PROPICIO	BA12210749	GOIANESIA S1	17/10/2018 08:07	17/10/2018 15:33	17/10/2018 08:07	17/10/2018 15:33	7,43	4	29,73	CHI
20181069206	POSSE	PS12262383	IACIARA S2	17/10/2018 08:08	17/10/2018 18:06	17/10/2018 08:08	17/10/2018 18:06	9,97	26	259,13	DIA CRITICO
20181069214	MUTUNOPOLIS	MU12068524	MARA ROSA	17/10/2018 08:08	17/10/2018 12:29	17/10/2018 08:08	17/10/2018 12:29	4,35	2	8,70	CHI
20181072645	PARAUNA	PU12081325	FIRMINOPOLIS S2	17/10/2018 08:08	18/10/2018 00:42	17/10/2018 08:08	18/10/2018 00:42	16,57	3	49,70	DIA CRITICO
20181069215	SANTA RITA DO ARAGUAIA	SU21157168	SANTA RITA DO ARAGUAIA	17/10/2018 08:09	17/10/2018 12:10	17/10/2018 08:09	17/10/2018 12:10	4,02	1	4,02	CHI
20181069221	SENADOR CANEDO	190092749	SENADOR CANEDO	17/10/2018 08:09	18/10/2018 08:59	17/10/2018 08:09	18/10/2018 08:59	0,83	1	0,83	DIA CRITICO
20181070996	MINACU	IH12328091	MINACU	17/10/2018 08:09	17/10/2018 14:00	17/10/2018 08:09	17/10/2018 14:00	5,85	7	40,95	DIA CRITICO
20181069224	PADRE BERNARDO	PB12255470	PADRE BERNARDO	17/10/2018 08:10	17/10/2018 18:00	17/10/2018 08:10	17/10/2018 18:00	9,83	7	68,83	DIA CRITICO
20181069235	SENADOR CANEDO	190139006	SENADOR CANEDO	17/10/2018 08:11	18/10/2018 09:15	17/10/2018 08:11	18/10/2018 09:15	1,07	1	1,07	DIA CRITICO
20181069239	MORRINHOS	MR12000160	MORRINHOS	17/10/2018 08:11	17/10/2018 15:25	17/10/2018 08:11	17/10/2018 15:25	7,23	18	130,20	DIA CRITICO
20181071657	GOIATUBA	GT12013620	GOIATUBA S2	17/10/2018 08:12	17/10/2018 15:12	17/10/2018 08:12	17/10/2018 15:12	7,00	3	21,00	CHI
20181069258	VICENTINOPOLIS	VI12218172	VICENTINOPOLIS	17/10/2018 08:13	18/10/2018 10:03	17/10/2018 08:13	18/10/2018 10:03	1,83	1	1,83	DIA CRITICO
20181069296	JUSSARA	JR12206951	BRITANIA	17/10/2018 08:13	17/10/2018 18:09	17/10/2018 08:13	17/10/2018 18:09	9,93	4	39,73	CHI
20181069513	PALMEIRAS DE GOIAS	PL12000112LD	PALMEIRAS	17/10/2018 08:13	17/10/2018 21:33	17/10/2018 08:13	17/10/2018 21:33	13,33	34	453,33	DIA CRITICO
20181072700	MUTUNOPOLIS	MU12086704	MARA ROSA	17/10/2018 08:13	17/10/2018 17:26	17/10/2018 08:13	17/10/2018 17:26	9,22	7	64,52	CHI
20181069544	GOIANIA	AP11168555	REAL S2	17/10/2018 08:14	17/10/2018 11:26	17/10/2018 08:14	17/10/2018 11:26	3,20	24	76,80	CHI
20181072813	JATAI	SX12264387	JATAI S1	17/10/2018 08:14	18/10/2018 14:20	17/10/2018 08:14	18/10/2018 14:20	6,10	7	42,70	CHI
20181072813	SERRANOPOLIS	SX12264387	JATAI S1	17/10/2018 08:14	18/10/2018 14:20	17/10/2018 08:14	18/10/2018 14:20	6,10	21	128,10	CHI
20181073004	PALMEIRAS DE GOIAS	590012850	PALMEIRAS	17/10/2018 08:14	17/10/2018 21:36	17/10/2018 08:14	17/10/2018 21:36	13,37	1	13,37	DIA CRITICO
20181069279	GOIANIA	GN21282803	GOIANIA LESTE S2	17/10/2018 08:15	17/10/2018 12:28	17/10/2018 08:15	17/10/2018 12:28	4,22	1	4,22	CHI
20181069503	SILVANIA	SV11090102	VIANOPOLIS	17/10/2018 08:15	17/10/2018 10:27	17/10/2018 08:15	17/10/2018 10:27	2,20	200	440,00	CHI
20181070518	ITAPURANGA	IK12234789	ITAPURANGA	17/10/2018 08:15	17/10/2018 16:06	17/10/2018 08:15	17/10/2018 16:06	7,85	5	39,25	DIA CRITICO
20181073005	PALMEIRAS DE GOIAS	PL12000111	PALMEIRAS	17/10/2018 08:15	17/10/2018 21:38	17/10/2018 08:15	17/10/2018 21:38	13,38	5	66,92	DIA CRITICO
20181067156	NAZARIO	PL12186333	PALMEIRAS	17/10/2018 08:16	17/10/2018 08:44	17/10/2018 08:16	17/10/2018 08:44	0,47	4	1,87	DIA CRITICO
20181067156	PALMEIRAS DE GOIAS	PL12186333	PALMEIRAS	17/10/2018 08:16	17/10/2018 08:44	17/10/2018 08:16	17/10/2018 08:44	0,47	17	7,93	DIA CRITICO
20181069292	NOVO PLANALTO	TA21121349	SAO MIGUEL DO ARAGUAIA	17/10/2018 08:16	17/10/2018 12:06	17/10/2018 08:16	17/10/2018 12:06	3,83	1	3,83	CHI
20181069300	FLORES DE GOIAS	VB12320614	IACIARA S2	17/10/2018 08:16	17/10/2018 12:01	17/10/2018 08:16	17/10/2018 12:01	3,75	1	3,75	DIA CRITICO
20181069300	VILA BOA	VB12320614	IACIARA S2	17/10/2018 08:16	17/10/2018 12:01	17/10/2018 08:16	17/10/2018 12:01	3,75	14	52,50	DIA CRITICO
20181069304	SANTA TEREZINHA DE GOIAS	6673473	SANTA TEREZINHA	17/10/2018 08:16	18/10/2018 13:04	17/10/2018 08:16	18/10/2018 13:04	4,80	7	33,60	CHI
20181069648	FIRMINOPOLIS	FR12126033	FIRMINOPOLIS S1	17/10/2018 08:16	17/10/2018 09:53	17/10/2018 08:16	17/10/2018 09:53	1,62	8	12,93	CHI
20181069306	COCALZINHO DE GOIAS	ZN21287681	AGUAS LINDAS DE GOIAS S2	17/10/2018 08:17	17/10/2018 17:15	17/10/2018 08:17	17/10/2018 17:15	8,97	1	8,97	CHI
20181069317	GOIANIA	15318837	CARAJAS	17/10/2018 08:18	17/10/2018 10:54	17/10/2018 08:18	17/10/2018 10:54	2,60	1	2,60	CHI
20181069321	SANTA TEREZINHA DE GOIAS	SG12318418	SANTA TEREZINHA	17/10/2018 08:18	17/10/2018 16:45	17/10/2018 08:18	17/10/2018 16:45	8,45	2	16,90	CHI
20181069320	ABADIANIA	AN31001184	ANAPOLIS UNIVERSITARIO S2	17/10/2018 08:19	17/10/2018 11:04	17/10/2018 08:19	17/10/2018 11:04	2,75	1	2,75	CHI
20181069326	ALVORADA DO NORTE	AQ12184985	IACIARA S2	17/10/2018 08:19	17/10/2018 13:37	17/10/2018 08:19	17/10/2018 13:37	5,30	31	164,30	DIA CRITICO
20181069329	GOIANIA	14715260	MEIA PONTE	17/10/2018 08:19	17/10/2018 11:24	17/10/2018 08:19	17/10/2018 11:24	3,08	1	3,08	CHI
20181069332	CAIAPONIA	PH12223157	PIRANHAS	17/10/2018 08:19	18/10/2018 08:00	17/10/2018 08:19	18/10/2018 07:31	23,20	1	23,20	CHI
20181069332	CAIAPONIA	PH12223157	PIRANHAS	17/10/2018 08:19	18/10/2018 08:00	18/10/2018 07:32	18/10/2018 08:00	0,47	1	0,47	CHI
20181070393	GOIANIA	GN12000354	GOIANIA LESTE S1	17/10/2018 08:19	17/10/2018 11:23	17/10/2018 08:19	17/10/2018 11:23	3,07	25	76,67	CHI
20181068730	VALPARAISO DE GOIAS	VA11192917	PACAEMBU	17/10/2018 08:20	17/10/2018 12:17	17/10/2018 08:20	17/10/2018 12:17	3,95	33	130,35	CHI
20181069345	SANTA HELENA DE GOIAS	SH12301407	SANTA HELENA S1	17/10/2018 08:20	17/10/2018 18:48	17/10/2018 08:20	17/10/2018 18:48	10,47	10	104,67	DIA CRITICO



20181069346	ITAPURANGA	IK12298510	ITAPURANGA	17/10/2018 08:20	18/10/2018 09:57	17/10/2018 08:20	18/10/2018 09:57	1,62	5	8,08	DIA CRITICO
20181071030	MUTUNOPOLIS	MU12141105	MARA ROSA	17/10/2018 08:20	17/10/2018 13:54	17/10/2018 08:20	17/10/2018 13:54	5,57	26	144,73	CHI
20181069350	CAMPOS BELOS	CH21344137	SAO DOMINGOS	17/10/2018 08:21	17/10/2018 13:39	17/10/2018 08:21	17/10/2018 13:39	5,30	1	5,30	CHI
20181069352	ITAPIRAPUA	1420008678	MATRINCHA	17/10/2018 08:21	17/10/2018 10:13	17/10/2018 08:21	17/10/2018 10:13	1,87	1	1,87	CHI
20181069353	CORUMBAIBA	CI12000499	CALDAS NOVAS S1	17/10/2018 08:22	17/10/2018 17:30	17/10/2018 08:22	17/10/2018 17:30	9,13	5	45,67	CHI
20181069357	GUAPO	710012214	GUAPO	17/10/2018 08:22	17/10/2018 10:41	17/10/2018 08:22	17/10/2018 10:41	2,32	1	2,32	CHI
20181069359	ACREUNA	EU12260951	ACREUNA	17/10/2018 08:22	17/10/2018 19:56	17/10/2018 08:22	17/10/2018 19:56	11,57	3	34,70	CHI
20181069359	SANTO ANTONIO DA BARRA	EU12260951	ACREUNA	17/10/2018 08:22	17/10/2018 19:56	17/10/2018 08:22	17/10/2018 19:56	11,57	1	11,57	CHI
20181069369	AGUA LIMPA	AL11273799	CALDAS NOVAS S1	17/10/2018 08:22	17/10/2018 22:14	17/10/2018 08:22	17/10/2018 22:14	13,87	23	318,93	CHI
20181069845	BURITINOPOLIS	BQ12149628	IACIARA S2	17/10/2018 08:22	17/10/2018 11:14	17/10/2018 08:22	17/10/2018 11:14	2,87	35	100,33	DIA CRITICO
20181069361	BARRO ALTO	BA21095438	BARRO ALTO	17/10/2018 08:23	17/10/2018 13:53	17/10/2018 08:23	17/10/2018 13:53	5,50	1	5,50	DIA CRITICO
20181069371	GOIANIA	13622780	FERROVIARIO S2	17/10/2018 08:23	18/10/2018 16:12	17/10/2018 08:23	18/10/2018 16:12	7,82	1	7,82	DIA CRITICO
20181069379	CAIAPONIA	CP12151179	CAIAPONIA	17/10/2018 08:23	17/10/2018 13:29	17/10/2018 08:23	17/10/2018 13:29	5,10	52	265,20	CHI
20181069381	ALEXANIA	AX21155202	ALEXANIA	17/10/2018 08:24	17/10/2018 09:21	17/10/2018 08:24	17/10/2018 09:21	0,95	2	1,90	CHI
20181069382	JUSSARA	JR12390157	JUSSARA	17/10/2018 08:24	17/10/2018 13:00	17/10/2018 08:24	17/10/2018 13:00	4,60	5	23,00	CHI
20181069877	AVELINOPOLIS	AV12071782	ANICUNS	17/10/2018 08:24	17/10/2018 12:54	17/10/2018 08:24	17/10/2018 12:54	4,50	10	45,00	CHI
20181069877	SANTA BARBARA DE GOIAS	AV12071782	ANICUNS	17/10/2018 08:24	17/10/2018 12:54	17/10/2018 08:24	17/10/2018 12:54	4,50	8	36,00	CHI
20181078862	PIRES DO RIO	PR12126091	PIRES DO RIO S1	17/10/2018 08:24	18/10/2018 16:30	17/10/2018 08:24	18/10/2018 16:30	8,10	1	8,10	CHI
20181069387	ALTO PARAISO DE GOIAS	BF21146144	FLORES DE GOIAS	17/10/2018 08:25	17/10/2018 11:20	17/10/2018 08:25	17/10/2018 11:20	2,92	1	2,92	CHI
20181069405	PALMEIRAS DE GOIAS	10025939406	PALMEIRAS	17/10/2018 08:25	17/10/2018 12:04	17/10/2018 08:25	17/10/2018 12:04	3,65	1	3,65	DIA CRITICO
20181069441	CORUMBAIBA	CI12035404	CALDAS NOVAS S1	17/10/2018 08:25	17/10/2018 11:04	17/10/2018 08:25	17/10/2018 11:04	2,65	86	227,90	CHI
20181070024	GOIANESIA	GE12093160	GOIANESIA S2	17/10/2018 08:25	18/10/2018 16:22	17/10/2018 08:25	17/10/2018 16:50	8,42	11	92,58	CHI
20181070024	GOIANESIA	GE12093160	GOIANESIA S2	17/10/2018 08:25	18/10/2018 16:22	18/10/2018 10:34	18/10/2018 12:21	1,78	2	3,57	CHI
20181070024	GOIANESIA	GE12382838	GOIANESIA S2	17/10/2018 08:25	18/10/2018 16:22	17/10/2018 08:25	18/10/2018 12:50	4,42	2	8,83	CHI
20181070024	GOIANESIA	GE12185738	GOIANESIA S2	17/10/2018 08:25	18/10/2018 16:22	17/10/2018 08:25	18/10/2018 13:05	4,67	12	56,00	CHI
20181070024	GOIANESIA	GE12382839	GOIANESIA S2	17/10/2018 08:25	18/10/2018 16:22	17/10/2018 08:25	18/10/2018 13:16	4,85	4	19,40	CHI
20181070024	GOIANESIA	GE12360295	GOIANESIA S2	17/10/2018 08:25	18/10/2018 16:22	17/10/2018 08:25	18/10/2018 13:26	5,02	5	25,08	CHI
20181070024	GOIANESIA	GE12093160	GOIANESIA S2	17/10/2018 08:25	18/10/2018 16:22	17/10/2018 08:25	18/10/2018 14:08	5,72	2	11,43	CHI
20181070024	GOIANESIA	GE12093160	GOIANESIA S2	17/10/2018 08:25	18/10/2018 16:22	17/10/2018 08:25	18/10/2018 14:09	5,73	3	17,20	CHI
20181070024	GOIANESIA	GE12093160	GOIANESIA S2	17/10/2018 08:25	18/10/2018 16:22	17/10/2018 08:25	18/10/2018 14:48	6,38	2	12,77	CHI
20181070024	GOIANESIA	GE12093160	GOIANESIA S2	17/10/2018 08:25	18/10/2018 16:22	17/10/2018 08:25	18/10/2018 16:22	7,95	1	7,95	CHI
20181070024	GOIANESIA	GE12360271	GOIANESIA S2	17/10/2018 08:25	18/10/2018 16:22	18/10/2018 10:34	18/10/2018 16:22	5,80	9	52,20	CHI
20181069396	GOIATUBA	GT21190818	GOIATUBA S2	17/10/2018 08:26	17/10/2018 19:02	17/10/2018 08:26	17/10/2018 19:02	10,60	1	10,60	CHI
20181069400	PONTALINA	PK21111937	VICENTINOPOLIS	17/10/2018 08:26	18/10/2018 14:15	17/10/2018 08:26	18/10/2018 14:15	5,82	1	5,82	DIA CRITICO
20181070997	PONTALINA	PK12047364	VICENTINOPOLIS	17/10/2018 08:26	17/10/2018 23:50	17/10/2018 08:26	17/10/2018 23:50	15,40	23	354,20	DIA CRITICO
20181069402	BOM JARDIM DE GOIAS	BM12296972	BOM JARDIM	17/10/2018 08:27	17/10/2018 18:41	17/10/2018 08:27	17/10/2018 18:41	10,23	2	20,47	CHI
20181069500	DIORAMA	DI12063504	IPORA	17/10/2018 08:27	17/10/2018 21:31	17/10/2018 08:27	17/10/2018 21:31	13,07	5	65,33	CHI
20181069500	IPORA	DI12063504	IPORA	17/10/2018 08:27	17/10/2018 21:31	17/10/2018 08:27	17/10/2018 21:31	13,07	4	52,27	CHI
20181069754	RUBIATABA	RB11205840	RUBIATABA	17/10/2018 08:27	17/10/2018 19:53	17/10/2018 08:27	17/10/2018 19:53	11,43	80	914,67	DIA CRITICO
20181069415	POSSE	PS11362779	IACIARA S2	17/10/2018 08:28	17/10/2018 16:00	17/10/2018 08:28	17/10/2018 15:50	7,37	6	44,20	DIA CRITICO
20181069415	POSSE	PS12365831	IACIARA S2	17/10/2018 08:28	17/10/2018 16:00	17/10/2018 15:10	17/10/2018 16:00	0,83	22	18,33	DIA CRITICO
20181069417	PIRES DO RIO	PZ12114941	PIRES DO RIO S2	17/10/2018 08:28	17/10/2018 12:00	17/10/2018 08:28	17/10/2018 12:00	3,53	3	10,60	DIA CRITICO

20181069417	SANTA CRUZ DE GOIAS	PZ12114941	PIRES DO RIO S2	17/10/2018 08:28	17/10/2018 12:00	17/10/2018 08:28	17/10/2018 12:00	3,53	26	91,87	DIA CRITICO
20181069422	MORRINHOS	150046443	VICENTINOPOLIS	17/10/2018 08:29	17/10/2018 17:45	17/10/2018 08:29	17/10/2018 17:45	9,27	1	9,27	DIA CRITICO
20181069895	ITAPACI	IW21123074	ITAPACI	17/10/2018 08:29	18/10/2018 13:57	17/10/2018 08:29	18/10/2018 13:57	5,47	1	5,47	DIA CRITICO
20181070178	MOZARLANDIA	MZ21147385	MOZARLANDIA	17/10/2018 08:29	18/10/2018 12:13	17/10/2018 08:29	18/10/2018 12:13	3,73	1	3,73	DIA CRITICO
20181076206	PEROLANDIA	2370008447	JATAI S1	17/10/2018 08:29	18/10/2018 12:39	17/10/2018 08:29	18/10/2018 12:39	4,17	1	4,17	CHI
20181069428	PEROLANDIA	MY12043094	PARQUE DAS EMAS	17/10/2018 08:30	17/10/2018 11:20	17/10/2018 08:30	17/10/2018 11:20	2,83	2	5,67	CHI
20181069434	ARAGARCAS	BM12004831	BOM JARDIM	17/10/2018 08:30	17/10/2018 10:15	17/10/2018 08:30	17/10/2018 10:15	1,75	6	10,50	CHI
20181069434	BOM JARDIM DE GOIAS	BM12004831	BOM JARDIM	17/10/2018 08:30	17/10/2018 10:15	17/10/2018 08:30	17/10/2018 10:15	1,75	68	119,00	CHI
20181069444	URUACU	UR12201756	URUACU	17/10/2018 08:31	17/10/2018 10:47	17/10/2018 08:31	17/10/2018 10:47	2,27	2	4,53	CHI
20181069452	MOZARLANDIA	MZ12330163	MOZARLANDIA	17/10/2018 08:31	19/10/2018 14:37	17/10/2018 08:31	19/10/2018 14:37	6,10	2	12,20	DIA CRITICO
20181071384	ANHANGUERA	CY12071516	CATALAO S1	17/10/2018 08:31	17/10/2018 13:44	17/10/2018 08:31	17/10/2018 13:44	5,22	3	15,65	CHI
20181071384	CUMARI	CY12071516	CATALAO S1	17/10/2018 08:31	17/10/2018 13:44	17/10/2018 08:31	17/10/2018 13:44	5,22	13	67,82	CHI
20181069453	FLORES DE GOIAS	10016891927	IACIARA S2	17/10/2018 08:32	17/10/2018 19:30	17/10/2018 08:32	17/10/2018 19:30	10,97	1	10,97	DIA CRITICO
20181069455	MUNDO NOVO DE GOIAS	MH12362454	NOVA CRIXAS	17/10/2018 08:32	17/10/2018 15:05	17/10/2018 08:32	17/10/2018 15:05	6,55	299	1958,45	CHI
20181069462	ITAPACI	IW21330127	ITAPACI	17/10/2018 08:32	18/10/2018 09:25	17/10/2018 08:32	18/10/2018 09:25	0,88	1	0,88	DIA CRITICO
20181069477	ORIZONA	10022466299	PIRES DO RIO S2	17/10/2018 08:32	17/10/2018 10:05	17/10/2018 08:32	17/10/2018 10:05	1,55	1	1,55	DIA CRITICO
20181090890	MONTES CLAROS DE GOIAS	ME12140225	IPORA	17/10/2018 08:33	21/10/2018 15:55	17/10/2018 08:33	21/10/2018 15:55	7,37	1	7,37	CHI
20181069474	GOIANIA	GN21337945	FERROVIARIO S2	17/10/2018 08:34	17/10/2018 15:52	17/10/2018 08:34	17/10/2018 15:52	7,30	1	7,30	DIA CRITICO
20181069479	NIQUELANDIA	10019453432	NIQUELANDIA	17/10/2018 08:34	17/10/2018 12:20	17/10/2018 08:34	17/10/2018 12:20	3,77	1	3,77	CHI
20181069706	LUZIANIA	LZ12119994	MARAJOARA	17/10/2018 08:34	17/10/2018 10:52	17/10/2018 08:34	17/10/2018 10:52	2,30	3	6,90	CHI
20181069482	PLANALTINA	10010572277	PLANALTINA	17/10/2018 08:35	17/10/2018 09:51	17/10/2018 08:35	17/10/2018 09:51	1,27	1	1,27	CHI
20181069486	FORMOSA	FA11344215	ITUIQUIRA	17/10/2018 08:35	17/10/2018 10:04	17/10/2018 08:35	17/10/2018 10:04	1,48	25	37,08	CHI
20181069487	CACHOEIRA DOURADA	CD12000044	CACHOEIRA DOURADA	17/10/2018 08:35	17/10/2018 17:16	17/10/2018 08:35	17/10/2018 17:16	8,68	10	86,83	CHI
20181070730	NIQUELANDIA	NQ12171080	BARRO ALTO	17/10/2018 08:35	17/10/2018 12:43	17/10/2018 08:35	17/10/2018 12:43	4,13	7	28,93	DIA CRITICO
20181069488	ITABERAI	IB12018321	ITABERAI S2	17/10/2018 08:36	17/10/2018 15:26	17/10/2018 08:36	17/10/2018 15:26	6,83	7	47,83	CHI
20181069492	NIQUELANDIA	NQ12345105	NIQUELANDIA	17/10/2018 08:36	17/10/2018 14:44	17/10/2018 08:36	17/10/2018 14:44	6,13	10	61,33	CHI
20181069496	NIQUELANDIA	NQ21210222	URUACU	17/10/2018 08:37	17/10/2018 15:21	17/10/2018 08:37	17/10/2018 15:21	6,73	1	6,73	CHI
20181069501	SENADOR CANEDO	190041511	SENADOR CANEDO	17/10/2018 08:37	17/10/2018 13:29	17/10/2018 08:37	17/10/2018 13:29	4,87	1	4,87	DIA CRITICO
20181069510	VICENTINOPOLIS	VI21208178	VICENTINOPOLIS	17/10/2018 08:38	20/10/2018 14:51	17/10/2018 08:38	20/10/2018 14:51	6,22	1	6,22	DIA CRITICO
20181069547	PIRES DO RIO	460126015	PIRES DO RIO S1	17/10/2018 08:38	17/10/2018 22:26	17/10/2018 08:38	17/10/2018 22:26	13,80	1	13,80	CHI
20181069520	POSSE	PS21128050	IACIARA S2	17/10/2018 08:39	17/10/2018 13:29	17/10/2018 08:39	17/10/2018 13:29	4,83	1	4,83	DIA CRITICO
20181069529	SILVANIA	SV21378441	VIANOPOLIS	17/10/2018 08:40	17/10/2018 16:13	17/10/2018 08:40	17/10/2018 16:13	7,55	1	7,55	CHI
20181069534	ALEXANIA	2790001048	CORUMBA	17/10/2018 08:40	17/10/2018 21:37	17/10/2018 08:40	17/10/2018 21:37	12,95	1	12,95	CHI
20181069538	MINACU	IH21220844	MINACU	17/10/2018 08:40	17/10/2018 17:02	17/10/2018 08:40	17/10/2018 17:02	8,37	1	8,37	DIA CRITICO
20181069548	SAO LUIS DE MONTES BELOS	500046384	SAO LUIZ DOS MONTES BELOS	17/10/2018 08:40	17/10/2018 16:49	17/10/2018 08:40	17/10/2018 16:49	8,15	1	8,15	CHI
20181070072	SANTA ROSA DE GOIAS	SR12000047	INHUMAS S1	17/10/2018 08:40	17/10/2018 12:47	17/10/2018 08:40	17/10/2018 12:47	4,12	54	222,30	CHI
20181069556	TRINDADE	40065704	TRINDADE	17/10/2018 08:41	17/10/2018 11:12	17/10/2018 08:41	17/10/2018 11:12	2,52	1	2,52	CHI
20181070193	PADRE BERNARDO	PB12382220	PADRE BERNARDO	17/10/2018 08:41	17/10/2018 11:58	17/10/2018 08:41	17/10/2018 11:58	3,28	47	154,32	DIA CRITICO
20181069553	LUZIANIA	KR21060398	PAMPLONA	17/10/2018 08:42	17/10/2018 12:54	17/10/2018 08:42	17/10/2018 12:54	4,20	2	8,40	CHI
20181069561	POSSE	10016129251	IACIARA S2	17/10/2018 08:42	17/10/2018 12:15	17/10/2018 08:42	17/10/2018 12:15	3,55	1	3,55	DIA CRITICO
20181070187	JOVIANIA	JV12050247	VICENTINOPOLIS	17/10/2018 08:43	17/10/2018 15:38	17/10/2018 08:43	17/10/2018 15:38	6,92	8	55,33	DIA CRITICO

20181070783	ITAPURANGA	HE12157551	ITAPURANGA	17/10/2018 08:43	17/10/2018 17:36	17/10/2018 08:43	17/10/2018 17:36	8,88	13	115,48	DIA CRITICO
20181069586	POSSE	PS21132021	IACIARA S2	17/10/2018 08:44	17/10/2018 10:04	17/10/2018 08:44	17/10/2018 10:04	1,33	1	1,33	DIA CRITICO
20181069587	NOVO PLANALTO	TA21137619	SAO MIGUEL DO ARAGUAIA	17/10/2018 08:44	17/10/2018 11:22	17/10/2018 08:44	17/10/2018 11:22	2,63	1	2,63	CHI
20181069589	GOUVELANDIA	QI21303208	QUIRINOPOLIS	17/10/2018 08:44	18/10/2018 13:30	17/10/2018 08:44	18/10/2018 13:30	4,77	1	4,77	CHI
20181069760	NIQUELANDIA	NQ12359872	BARRO ALTO	17/10/2018 08:44	17/10/2018 13:15	17/10/2018 08:44	17/10/2018 13:15	4,52	16	72,27	DIA CRITICO
20181069593	SERRANOPOULIS	SX21315826	JATAI S1	17/10/2018 08:45	17/10/2018 16:53	17/10/2018 08:45	17/10/2018 16:53	8,13	1	8,13	CHI
20181069595	INHUMAS	IN21317334	INHUMAS S1	17/10/2018 08:45	17/10/2018 11:22	17/10/2018 08:45	17/10/2018 11:22	2,62	1	2,62	CHI
20181069596	URUACU	UR21118011	URUACU	17/10/2018 08:45	17/10/2018 12:27	17/10/2018 08:45	17/10/2018 12:27	3,70	1	3,70	CHI
20181069613	CORUMBAIBA	CI21081005	CALDAS NOVAS S1	17/10/2018 08:45	18/10/2018 02:51	17/10/2018 08:45	18/10/2018 02:51	18,10	1	18,10	CHI
20181070470	HEITORAI	IK12156282	ITAPURANGA	17/10/2018 08:45	17/10/2018 17:05	17/10/2018 08:45	17/10/2018 17:05	8,33	2	16,67	DIA CRITICO
20181070470	ITAPURANGA	IK12156282	ITAPURANGA	17/10/2018 08:45	17/10/2018 17:05	17/10/2018 08:45	17/10/2018 17:05	8,33	42	350,00	DIA CRITICO
20181071875	LUZIANIA	LZ12209643	PACAEMBU	17/10/2018 08:45	17/10/2018 18:22	17/10/2018 08:45	17/10/2018 18:22	9,62	10	96,17	CHI
20181067696	FAINA	FC12274421	GOIAS	17/10/2018 08:46	18/10/2018 11:37	17/10/2018 08:46	18/10/2018 11:37	2,85	16	45,60	CHI
20181069612	GOIANIA	GN11197075	CAMPINAS S2	17/10/2018 08:46	17/10/2018 11:49	17/10/2018 08:46	17/10/2018 11:49	3,05	46	140,30	CHI
20181069617	PETROLINA DE GOIAS	PG21070547	PETROLINA	17/10/2018 08:46	17/10/2018 16:17	17/10/2018 08:46	17/10/2018 16:17	7,52	1	7,52	CHI
20181069720	PONTALINA	PK12167453	PONTALINA	17/10/2018 08:46	17/10/2018 21:02	17/10/2018 08:46	17/10/2018 21:02	12,27	4	49,07	DIA CRITICO
20181066702	CAVALCANTE	TI12162624	SAO JOAO D ALIANCA	17/10/2018 08:48	17/10/2018 11:28	17/10/2018 08:48	17/10/2018 11:28	2,67	46	122,67	CHI
20181066702	COLINAS DO SUL	TI12162624	SAO JOAO D ALIANCA	17/10/2018 08:48	17/10/2018 11:28	17/10/2018 08:48	17/10/2018 11:28	2,67	6	16,00	CHI
20181069645	ANICUNS	910028734	ANICUNS	17/10/2018 08:48	17/10/2018 16:59	17/10/2018 08:48	17/10/2018 16:59	8,18	1	8,18	CHI
20181071977	CRIXAS	NM12270333	RUBIATABA	17/10/2018 08:48	17/10/2018 17:25	17/10/2018 08:48	17/10/2018 17:25	8,62	4	34,47	DIA CRITICO
20181071977	NOVA AMERICA	NM12270333	RUBIATABA	17/10/2018 08:48	17/10/2018 17:25	17/10/2018 08:48	17/10/2018 17:25	8,62	7	60,32	DIA CRITICO
20181069634	MINACU	4020101323	MINACU	17/10/2018 08:49	17/10/2018 15:51	17/10/2018 08:49	17/10/2018 15:51	7,03	1	7,03	DIA CRITICO
20181069646	POSSE	PS21128944	IACIARA S2	17/10/2018 08:49	17/10/2018 12:34	17/10/2018 08:49	17/10/2018 12:34	3,75	1	3,75	DIA CRITICO
20181069732	SAO FRANCISCO DE GOIAS	SF12084426	SAO FRANCISCO DE GOIAS	17/10/2018 08:49	17/10/2018 10:48	17/10/2018 08:49	17/10/2018 10:48	1,98	5	9,92	CHI
20181071440	PIRANHAS	PH12390164	PIRANHAS	17/10/2018 08:49	17/10/2018 17:22	17/10/2018 08:49	17/10/2018 17:22	8,55	3	25,65	CHI
20181069652	FAZENDA NOVA	JR12139962	JUSSARA	17/10/2018 08:50	19/10/2018 10:35	17/10/2018 08:50	19/10/2018 10:35	1,75	7	12,25	CHI
20181069652	JUSSARA	JR12139962	JUSSARA	17/10/2018 08:50	19/10/2018 10:35	17/10/2018 08:50	19/10/2018 10:35	1,75	134	234,50	CHI
20181069846	CAIAPONIA	MY12348515	PARQUE DAS EMAS	17/10/2018 08:50	17/10/2018 15:05	17/10/2018 08:50	17/10/2018 15:05	6,25	1	6,25	CHI
20181070495	CAMPO ALEGRE DE GOIAS	CM12216147	CAMPO ALEGRE DE GOIAS	17/10/2018 08:50	17/10/2018 16:17	17/10/2018 08:50	17/10/2018 16:17	7,45	3	22,35	CHI
20181070000	SILVANIA	SV12190403	DAIA S2	17/10/2018 08:51	17/10/2018 13:55	17/10/2018 08:51	17/10/2018 13:55	5,07	59	298,93	CHI
20181069667	NOVA AMERICA	2160004887	RUBIATABA	17/10/2018 08:52	17/10/2018 19:23	17/10/2018 08:52	17/10/2018 19:23	10,52	1	10,52	DIA CRITICO
20181069668	CORUMBAIBA	CI21000457	CALDAS NOVAS S1	17/10/2018 08:52	18/10/2018 00:46	17/10/2018 08:52	18/10/2018 00:46	15,90	1	15,90	CHI
20181069674	PALESTINA DE GOIAS	PY12358783	PALESTINA	17/10/2018 08:52	18/10/2018 10:12	17/10/2018 08:52	18/10/2018 10:12	1,33	6	8,00	CHI
20181070646	BARRO ALTO	BA21140580	BARRO ALTO	17/10/2018 08:52	18/10/2018 17:33	17/10/2018 08:52	18/10/2018 17:33	8,68	1	8,68	DIA CRITICO
20181069675	GOIANIA	15848978	MEIA PONTE	17/10/2018 08:53	18/10/2018 10:59	17/10/2018 08:53	18/10/2018 10:59	2,10	1	2,10	CHI
20181069681	JATAI	JT21036292	JATAI S2	17/10/2018 08:53	18/10/2018 00:37	17/10/2018 08:53	18/10/2018 00:37	15,73	1	15,73	CHI
20181070175	ITAPIRAPUA	IU12396090	JUSSARA	17/10/2018 08:53	17/10/2018 23:05	17/10/2018 08:53	17/10/2018 23:05	14,20	4	56,80	CHI
20181071500	IPORA	IR12390134	ARENOPOLIS	17/10/2018 08:53	17/10/2018 15:34	17/10/2018 08:53	17/10/2018 15:34	6,68	6	40,10	CHI
20181069687	ITUMBIARA	CD12097345	CACHOEIRA DOURADA	17/10/2018 08:54	17/10/2018 20:23	17/10/2018 08:54	17/10/2018 20:23	11,48	8	91,87	CHI
20181069688	ACREUNA	EU21260860	ACREUNA	17/10/2018 08:54	17/10/2018 21:26	17/10/2018 08:54	17/10/2018 21:26	12,53	1	12,53	CHI
20181069693	SENADOR CANEDO	190086075	SENADOR CANEDO	17/10/2018 08:55	17/10/2018 17:33	17/10/2018 08:55	17/10/2018 17:33	8,63	1	8,63	DIA CRITICO
20181069694	APARECIDA DE GOIANIA	AP21192031	REAL S2	17/10/2018 08:55	17/10/2018 10:15	17/10/2018 08:55	17/10/2018 10:15	1,33	28	37,33	CHI

20181069695	APARECIDA DE GOIANIA	200008778	INDEPENDENCIA S1	17/10/2018 08:55	17/10/2018 09:43	17/10/2018 08:55	17/10/2018 09:43	0,80	1	0,80	CHI
20181069696	ITUMBIARA	IT21263993	BOM JESUS DE GOIAS	17/10/2018 08:55	17/10/2018 15:32	17/10/2018 08:55	17/10/2018 15:32	6,62	1	6,62	CHI
20181069700	DIVINOPOLIS DE GOIAS	2570004838	SAO DOMINGOS	17/10/2018 08:55	17/10/2018 10:32	17/10/2018 08:55	17/10/2018 10:32	1,62	1	1,62	CHI
20181069701	BARRO ALTO	BA21154348	GOIANESIA S1	17/10/2018 08:55	17/10/2018 15:07	17/10/2018 08:55	17/10/2018 15:07	6,20	1	6,20	CHI
20181069707	RUBIATABA	RB12292125	RUBIATABA	17/10/2018 08:55	18/10/2018 17:46	17/10/2018 08:55	18/10/2018 17:46	8,85	3	26,55	DIA CRITICO
20181069713	CRISTALINA	KR21171016	CRISTALINA S1	17/10/2018 08:57	17/10/2018 19:10	17/10/2018 08:57	17/10/2018 19:10	10,22	2	20,43	CHI
20181069768	ITABERAI	IB12070828	ITABERAI S1	17/10/2018 08:57	17/10/2018 12:43	17/10/2018 08:57	17/10/2018 12:43	3,77	11	41,43	DIA CRITICO
20181069734	GOIANIA	14530168	REAL S1	17/10/2018 08:58	17/10/2018 17:44	17/10/2018 08:58	17/10/2018 17:44	8,77	1	8,77	CHI
20181069736	ARUANA	AK21210576	ARUANA	17/10/2018 08:58	17/10/2018 19:02	17/10/2018 08:58	17/10/2018 19:02	10,07	1	10,07	DIA CRITICO
20181070031	ITAPIRAPUA	IU12014785	MATRINCHA	17/10/2018 08:58	18/10/2018 10:28	17/10/2018 08:58	18/10/2018 10:28	1,50	8	12,00	CHI
20181070196	BARRO ALTO	SJ12006466	GOIANESIA S1	17/10/2018 08:58	17/10/2018 11:15	17/10/2018 08:58	17/10/2018 11:15	2,28	1	2,28	CHI
20181070196	GOIANESIA	SJ12006466	GOIANESIA S1	17/10/2018 08:58	17/10/2018 11:15	17/10/2018 08:58	17/10/2018 11:15	2,28	7	15,98	CHI
20181070196	VILA PROPICIO	SJ12006466	GOIANESIA S1	17/10/2018 08:58	17/10/2018 11:15	17/10/2018 08:58	17/10/2018 11:15	2,28	1	2,28	CHI
20181069749	COCALZINHO DE GOIAS	ZN11350339	AGUAS LINDAS DE GOIAS S2	17/10/2018 08:59	17/10/2018 12:55	17/10/2018 08:59	17/10/2018 12:55	3,93	72	283,20	CHI
20181069751	CORUMBA DE GOIAS	CB12039651	CORUMBA	17/10/2018 08:59	17/10/2018 15:33	17/10/2018 08:59	17/10/2018 15:33	6,57	4	26,27	CHI
20181070549	URUACU	UR12280996	URUACU	17/10/2018 08:59	17/10/2018 11:59	17/10/2018 08:59	17/10/2018 11:59	3,00	23	69,00	CHI
20181065855	JANDAIA	00190416	PALMEIRAS	17/10/2018 09:16	17/10/2018 10:59	17/10/2018 09:16	17/10/2018 10:57	1,68	825	1388,75	CHI
20181065855	INDIARA	00190416	PALMEIRAS	17/10/2018 09:16	17/10/2018 10:59	17/10/2018 09:16	17/10/2018 10:59	1,72	105	180,25	CHI
20181065855	JANDAIA	00190416	PALMEIRAS	17/10/2018 09:16	17/10/2018 10:59	17/10/2018 09:16	17/10/2018 10:59	1,72	2125	3647,92	CHI
20181065855	PALMEIRAS DE GOIAS	00190416	PALMEIRAS	17/10/2018 09:16	17/10/2018 10:59	17/10/2018 09:16	17/10/2018 10:59	1,72	39	66,95	CHI
20181065855	PARAUNA	00190416	PALMEIRAS	17/10/2018 09:16	17/10/2018 10:59	17/10/2018 09:16	17/10/2018 10:59	1,72	54	92,70	CHI
20181068745	HIDROLANDIA	AP13402124	INDEPENDENCIA S1	17/10/2018 10:44	17/10/2018 11:21	17/10/2018 10:44	17/10/2018 11:21	0,62	6	3,70	CHI
20181068544	SERRANOPODIS	SX12296496	JATAI S1	17/10/2018 12:23	17/10/2018 17:38	17/10/2018 12:23	17/10/2018 17:38	5,25	141	740,25	CHI
20181069893	ITAPACI	IW12360508	ITAPACI	17/10/2018 15:34	18/10/2018 08:31	17/10/2018 15:34	18/10/2018 08:31	16,95	3	50,85	CHI
20181067095	SENADOR CANEDO	SW13402766	SENADOR CANEDO	17/10/2018 17:56	17/10/2018 19:40	17/10/2018 17:56	17/10/2018 19:40	1,73	27	46,80	DIA CRITICO
20181067095	SENADOR CANEDO	SW13402766	SENADOR CANEDO	17/10/2018 17:56	17/10/2018 19:40	17/10/2018 19:07	17/10/2018 19:40	0,55	212	116,60	DIA CRITICO
20181069155	MIMOSO DE GOIAS	NQ12371855	BARRO ALTO	18/10/2018 05:47	18/10/2018 09:54	18/10/2018 05:47	18/10/2018 09:54	4,12	4	16,47	DIA CRITICO
20181069155	NIQUELANDIA	NQ12371855	BARRO ALTO	18/10/2018 05:47	18/10/2018 09:54	18/10/2018 05:47	18/10/2018 09:54	4,12	250	1029,17	DIA CRITICO
20181067852	FAZENDA NOVA	FN12250941	JUSSARA	18/10/2018 15:29	18/10/2018 18:29	18/10/2018 15:29	18/10/2018 18:29	3,00	72	216,00	DIA CRITICO
20181067852	NOVO BRASIL	FN12250941	JUSSARA	18/10/2018 15:29	18/10/2018 18:29	18/10/2018 15:29	18/10/2018 18:29	3,00	2	6,00	DIA CRITICO
20181071527	ITAPURANGA	IK12299350	ITAPURANGA	18/10/2018 17:00	18/10/2018 19:29	18/10/2018 17:00	18/10/2018 19:29	2,48	5	12,42	DIA CRITICO

# Plotagem das Ocorrências conforme a Espacialização das Chuvas



EXPURGOS 16 E 17 DE OUTUBRO 2018

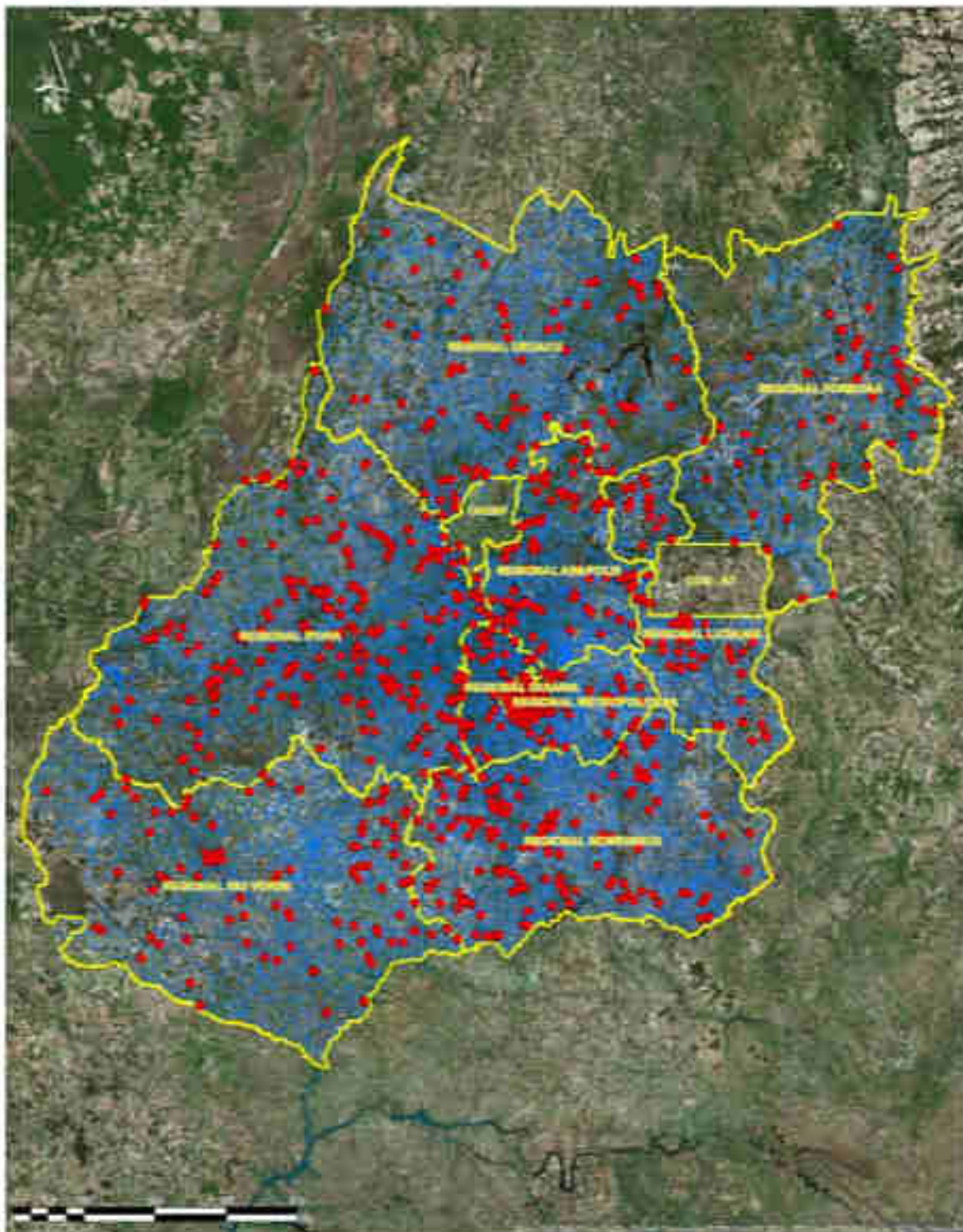

ESCALA: 1:2.150.000  
SISTEMA DE COORDENADAS PLANAS: WORLD POLYCONIC  
DATUM: SAD 69  
FONTE: BANCO DE DADOS ENEL GOIÁS  
GESTÃO TÉCNICA DA INFORMAÇÃO E GEOPROCESSAMENTO  
ELABORADO POR: FÁBIO LARA CAVALCANTE

LEGENDA  
● EXPURGO 16 E 17 DE OUTUBRO  
□ UNIDADE TERRITORIAL ENEL GOIÁS  
— TRECHO PRIMÁRIO

# Diagrama Unifilar:

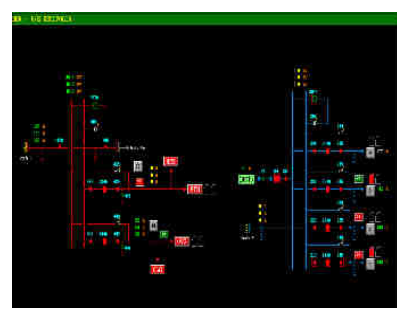
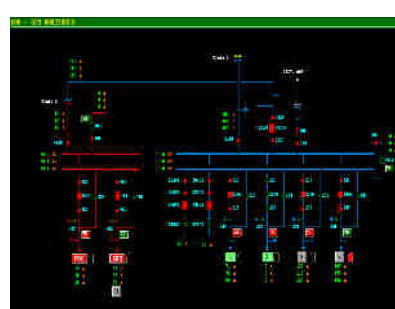
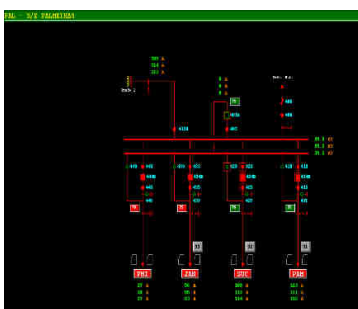
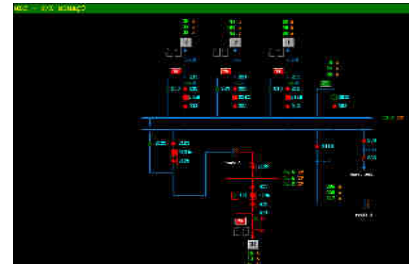
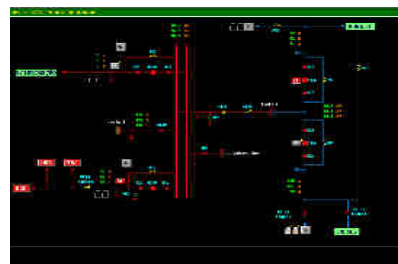
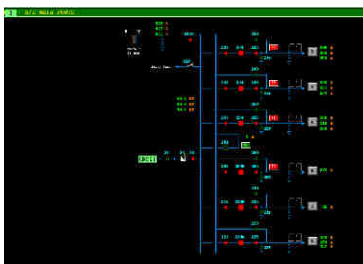
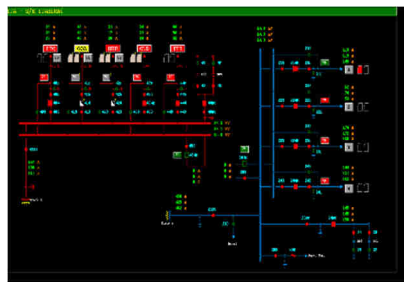
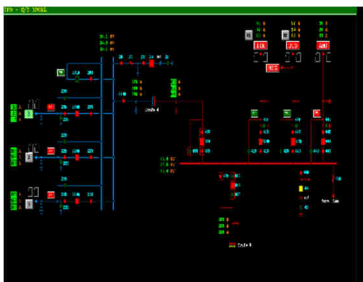
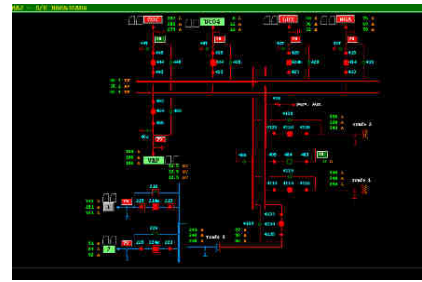
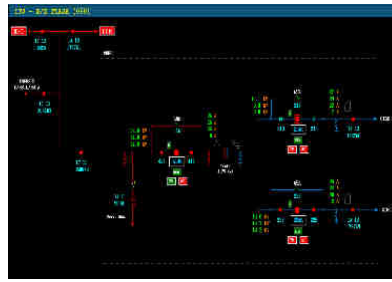
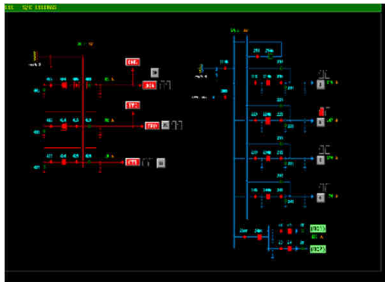
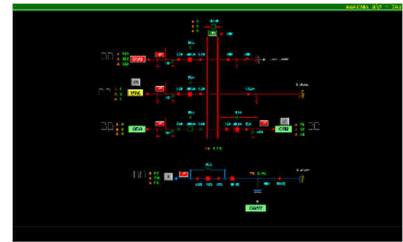
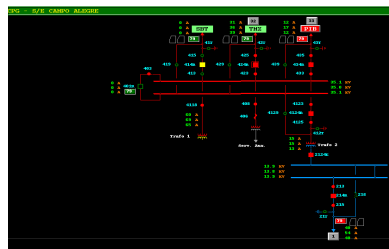
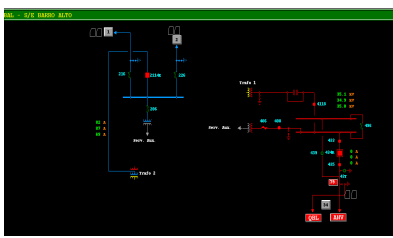
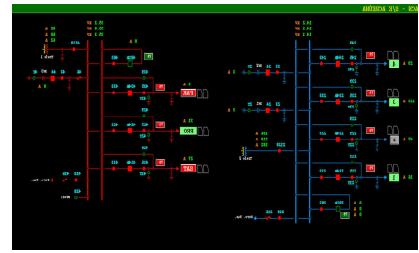
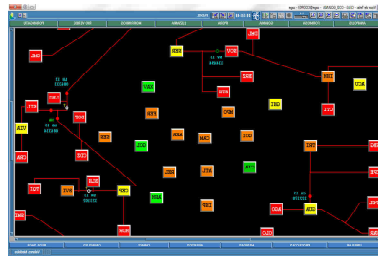
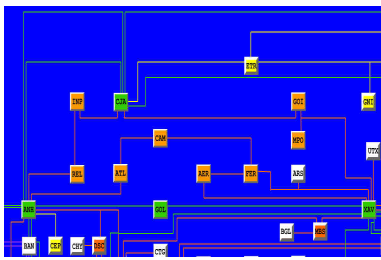

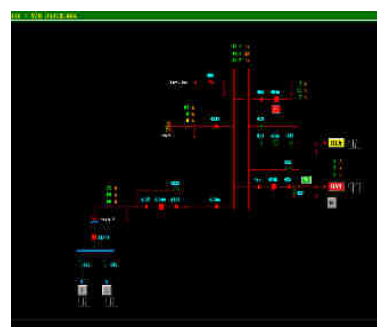
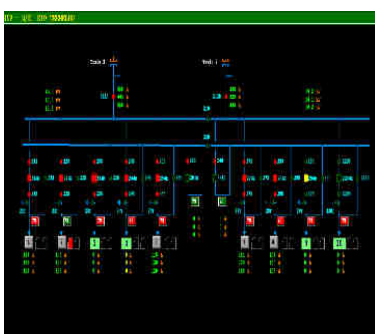
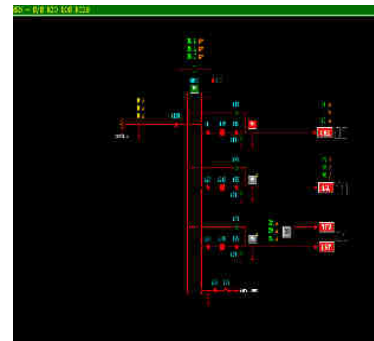
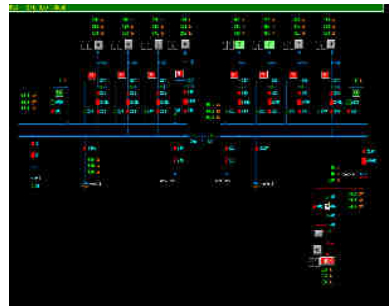
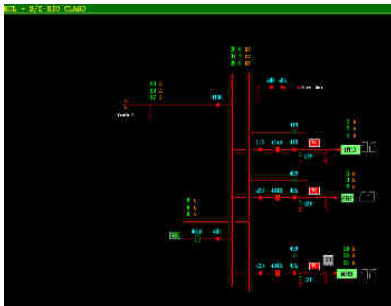
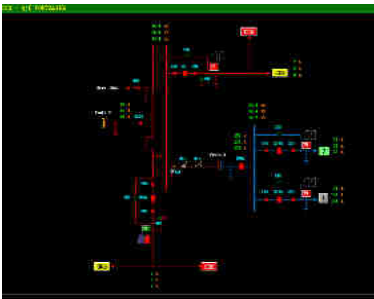
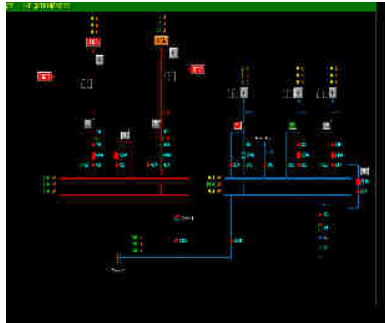
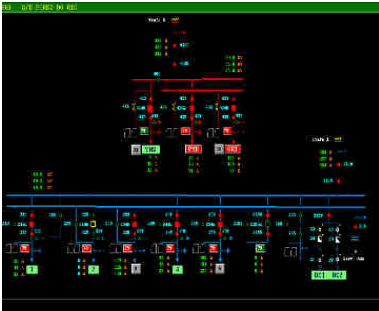
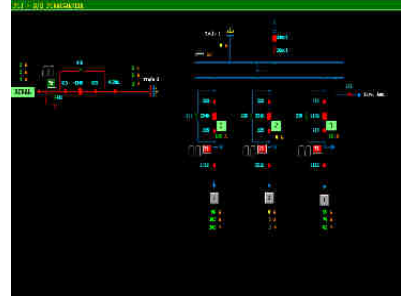
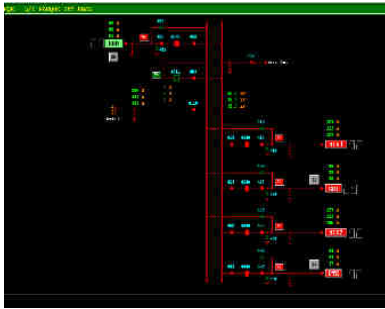
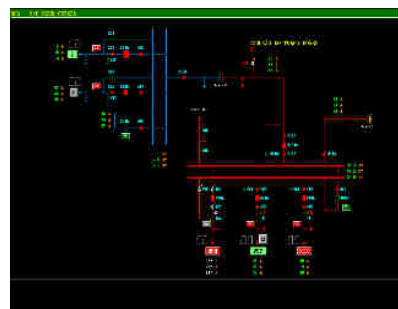

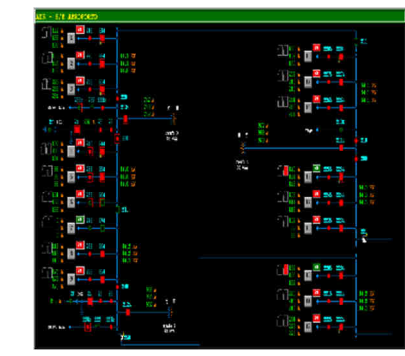
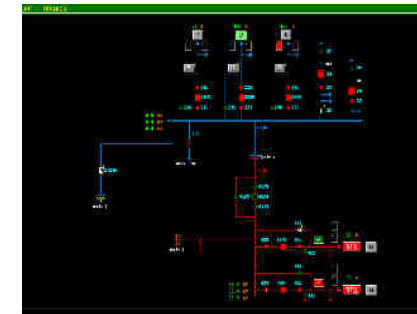
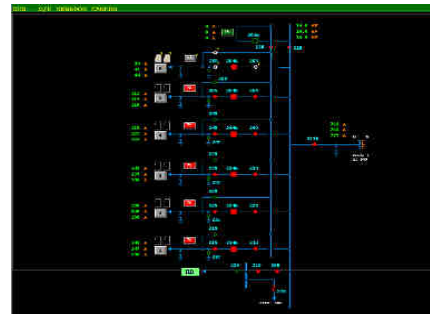
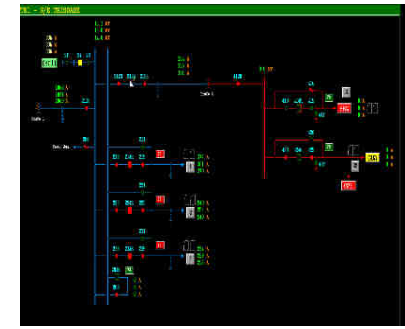
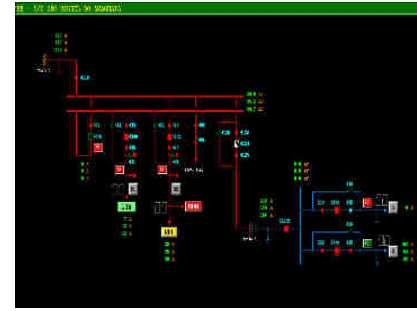
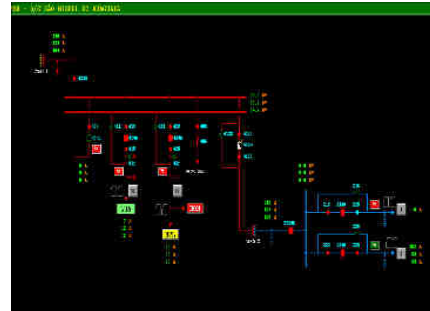
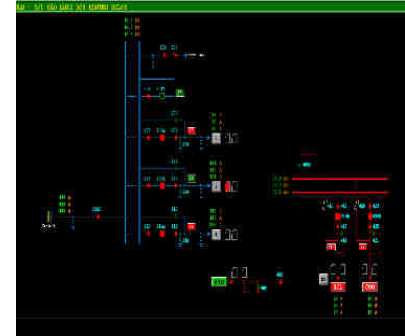
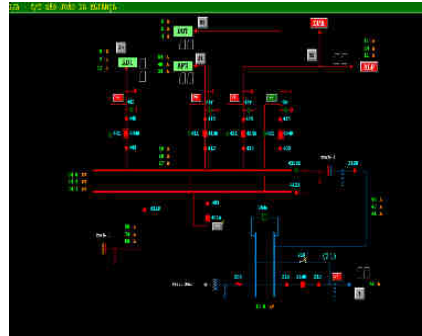
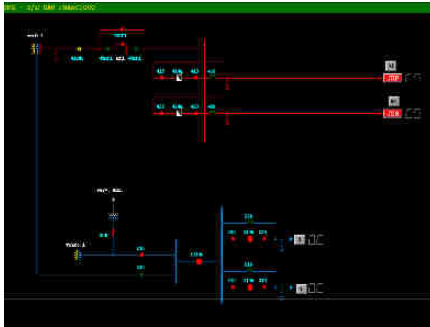
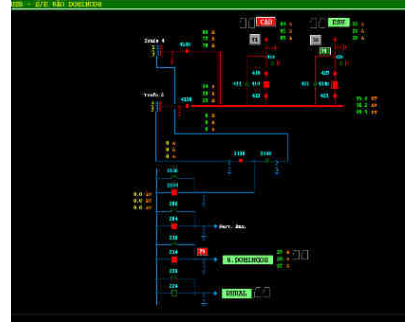
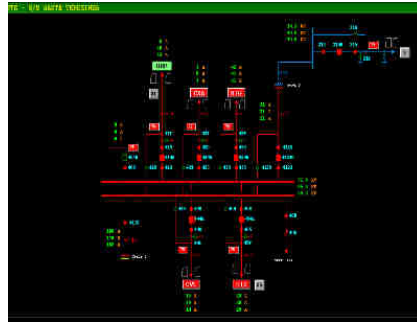
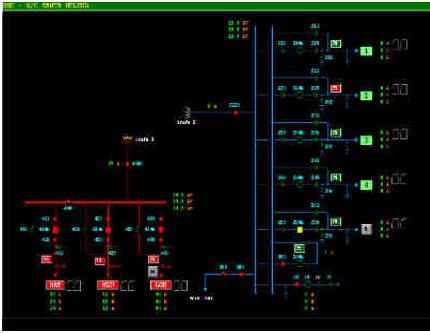



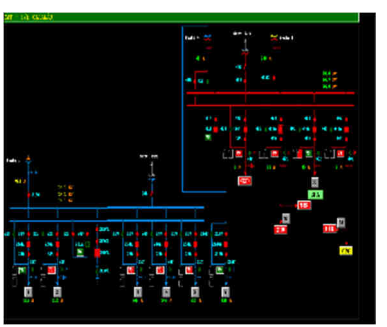
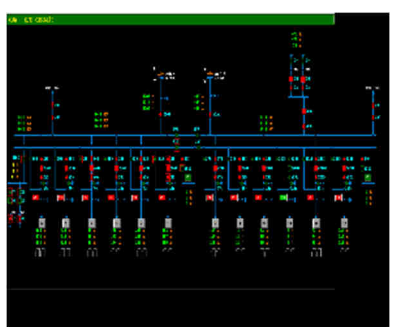
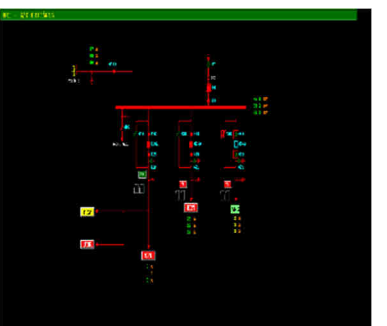
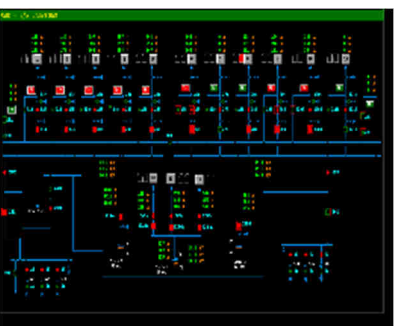
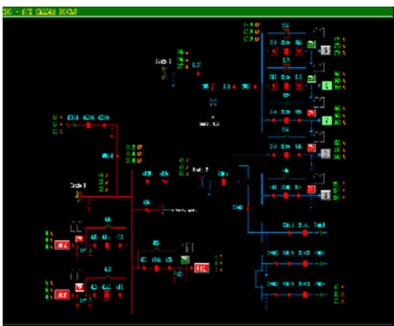
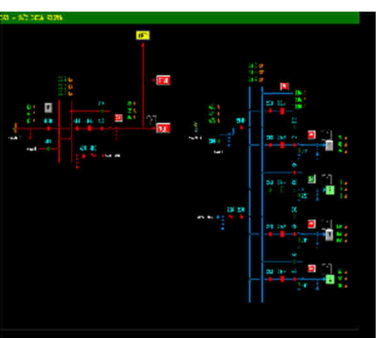
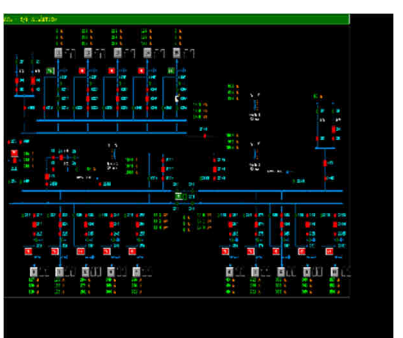
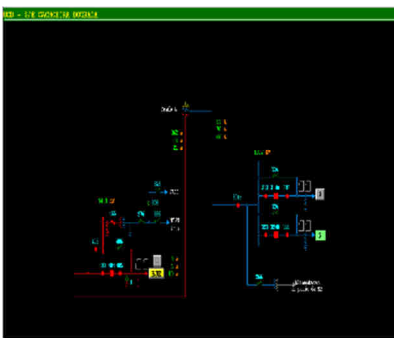
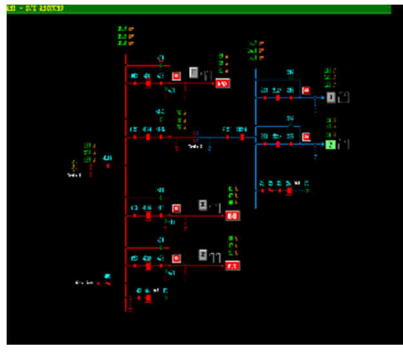
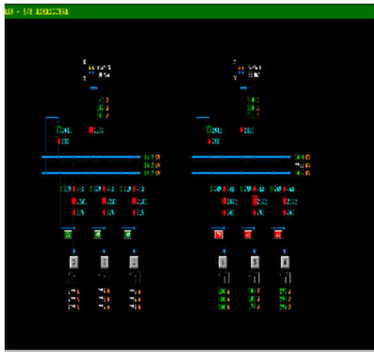
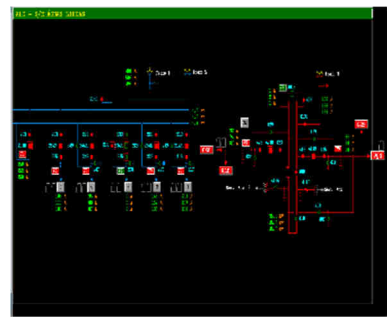
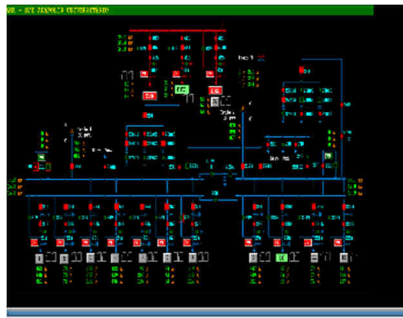

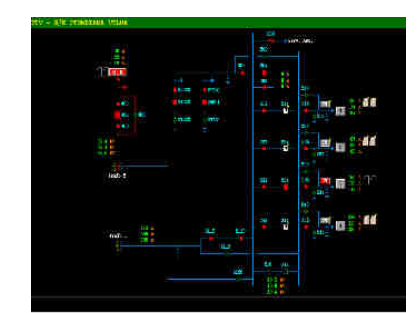
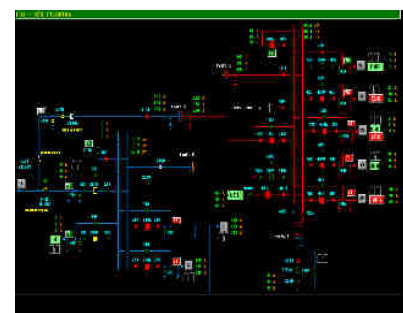
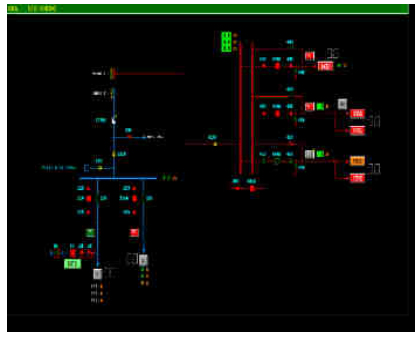
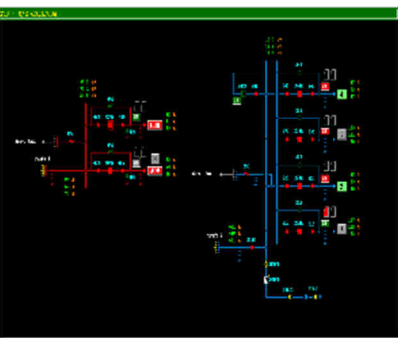
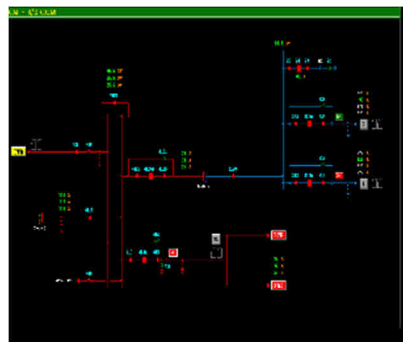
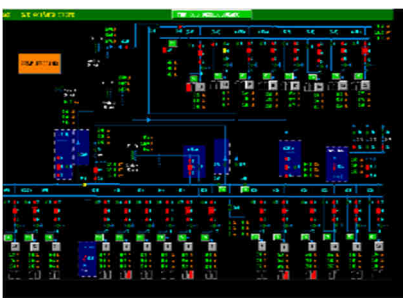
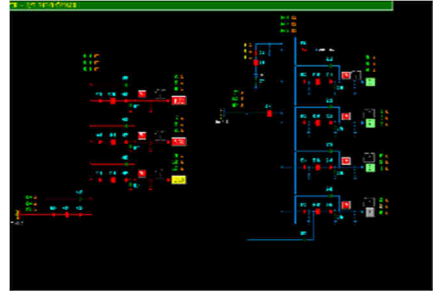
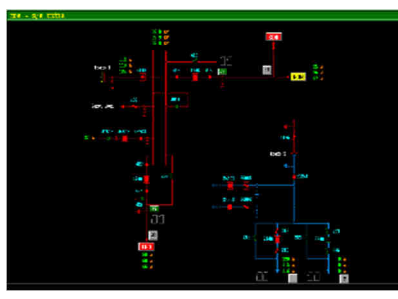
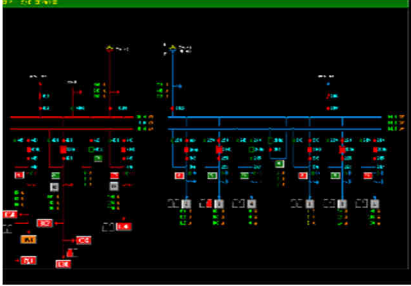
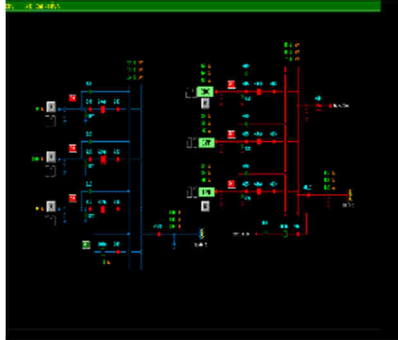
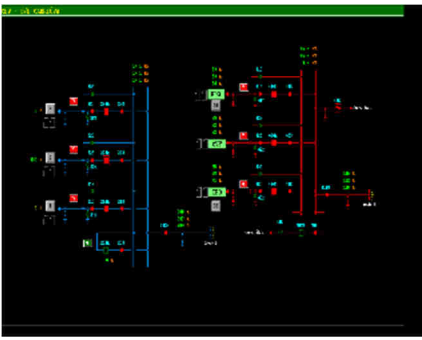

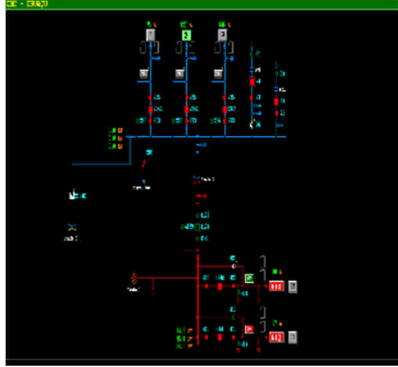
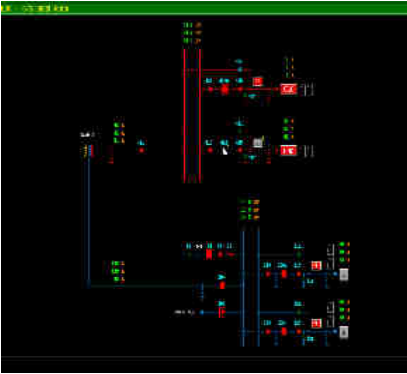
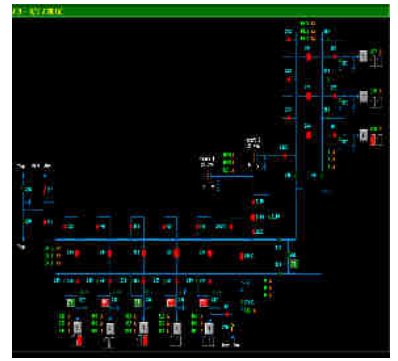
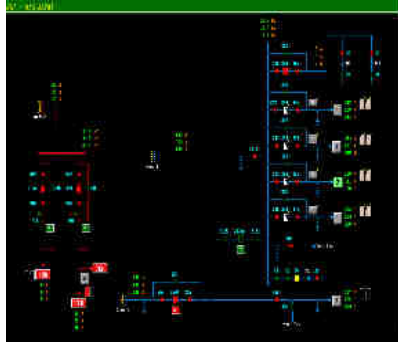

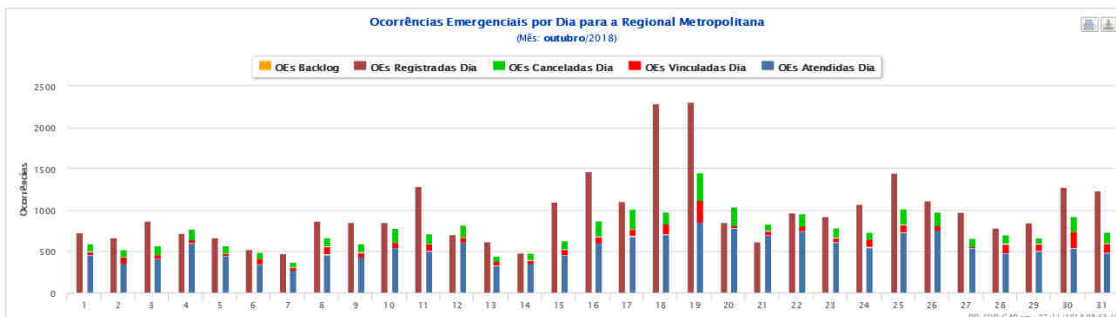
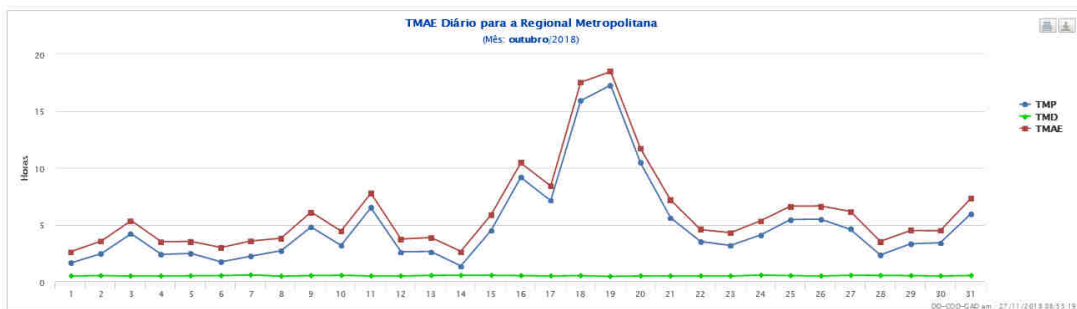
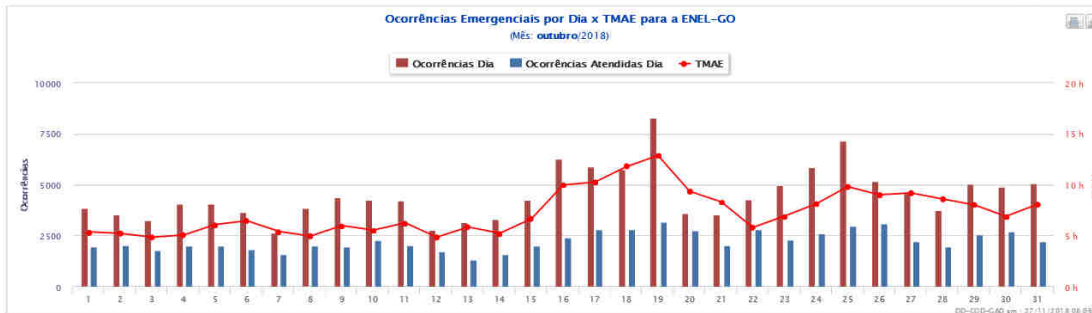
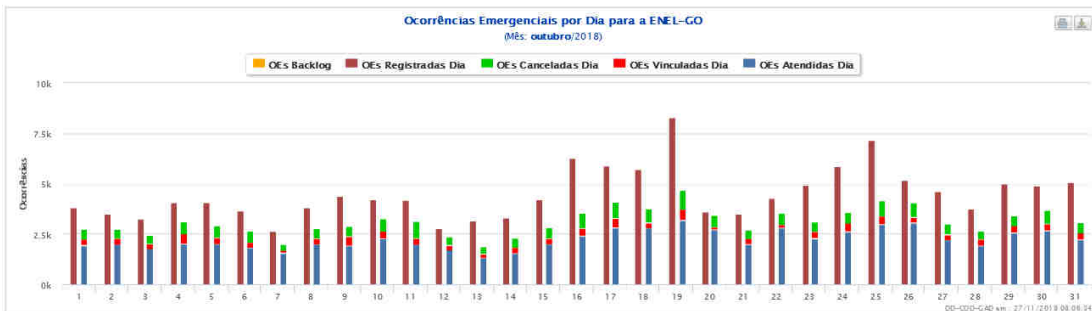
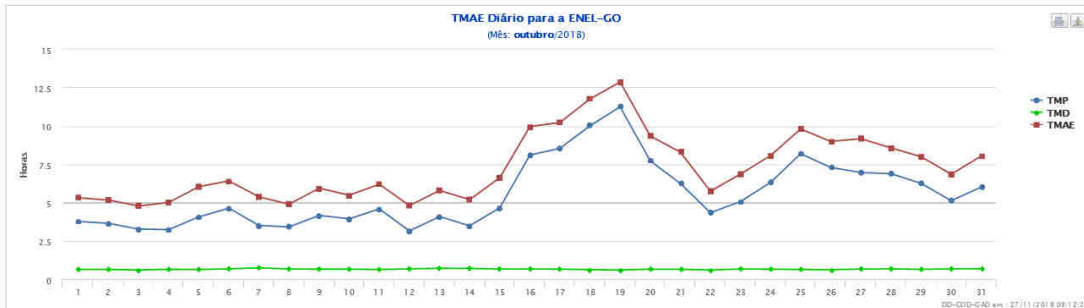

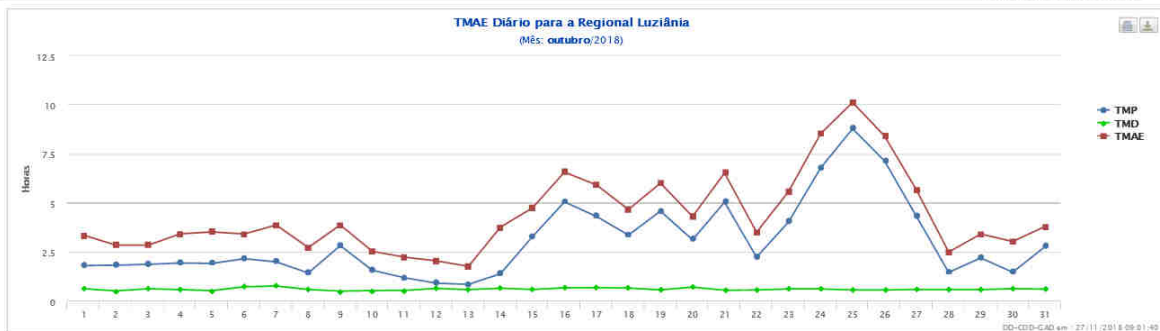
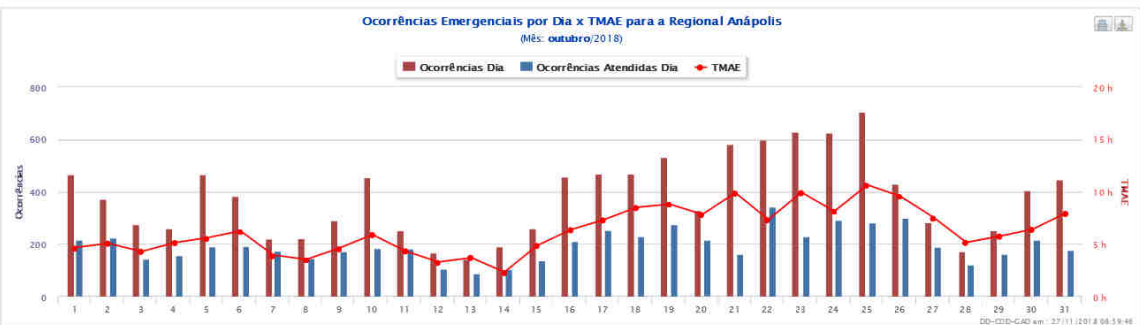
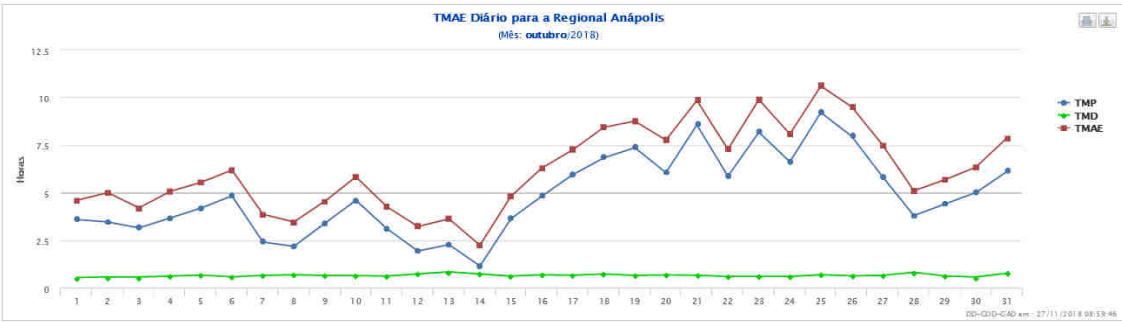
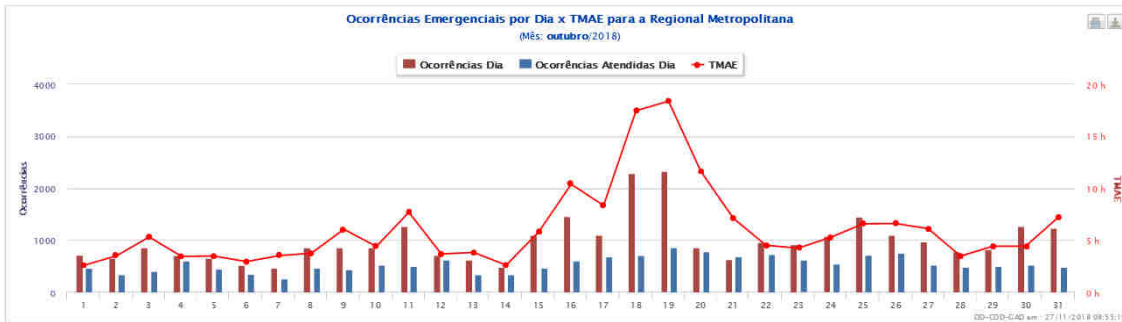

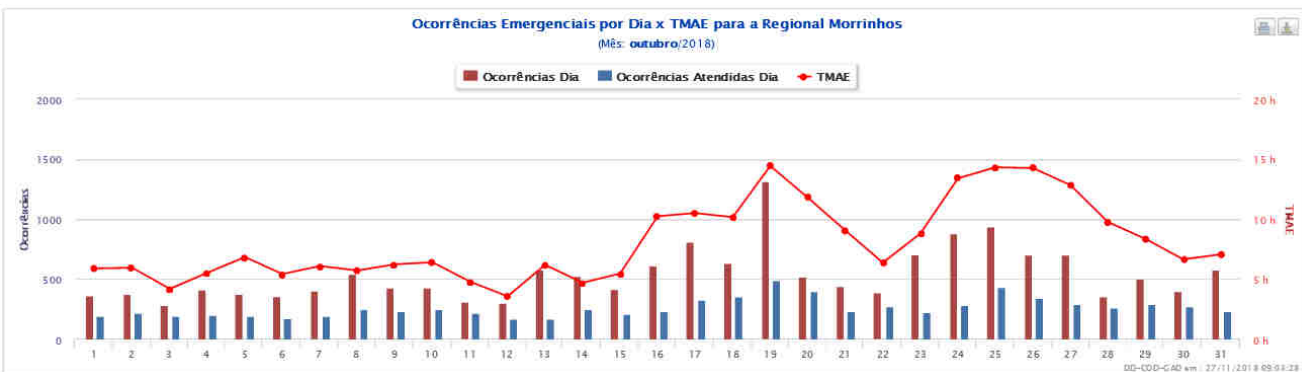
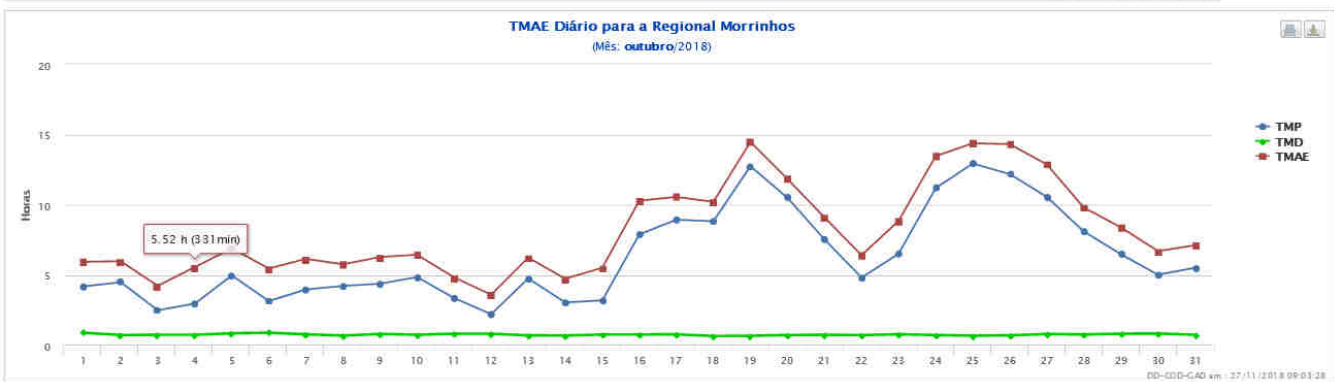
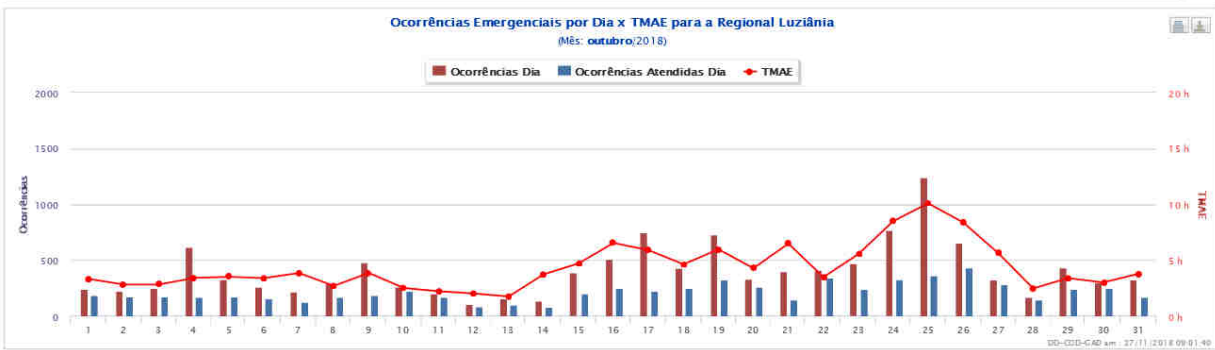

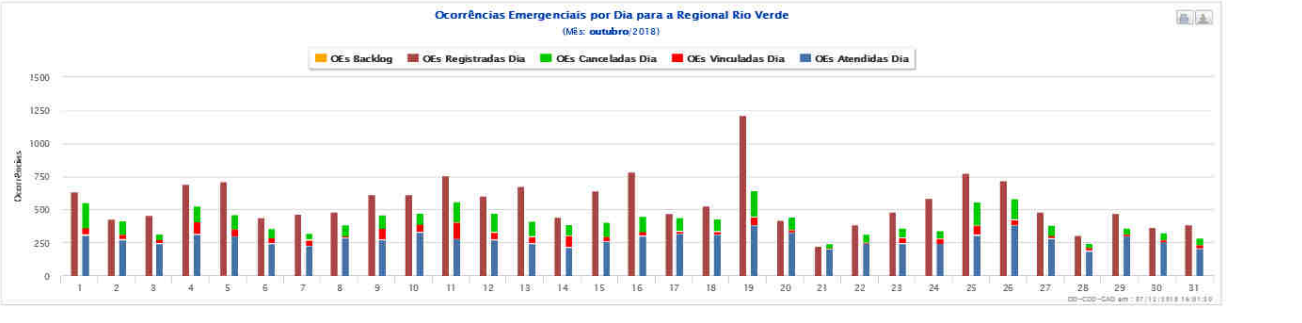
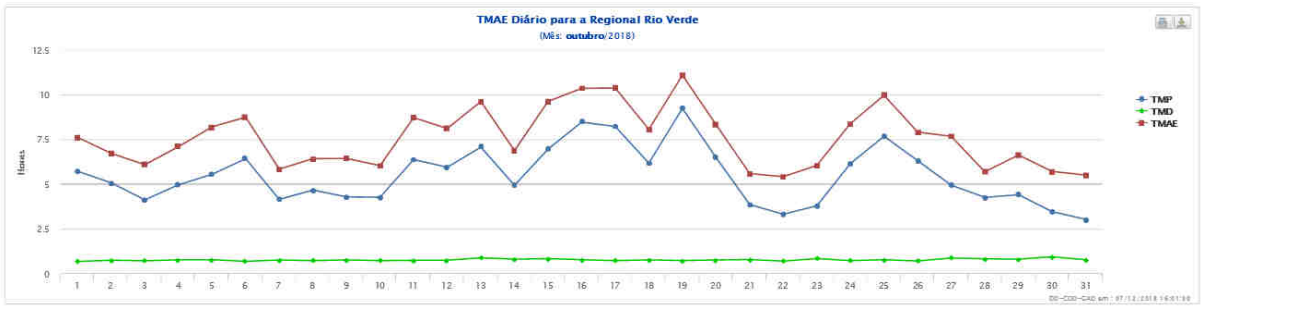
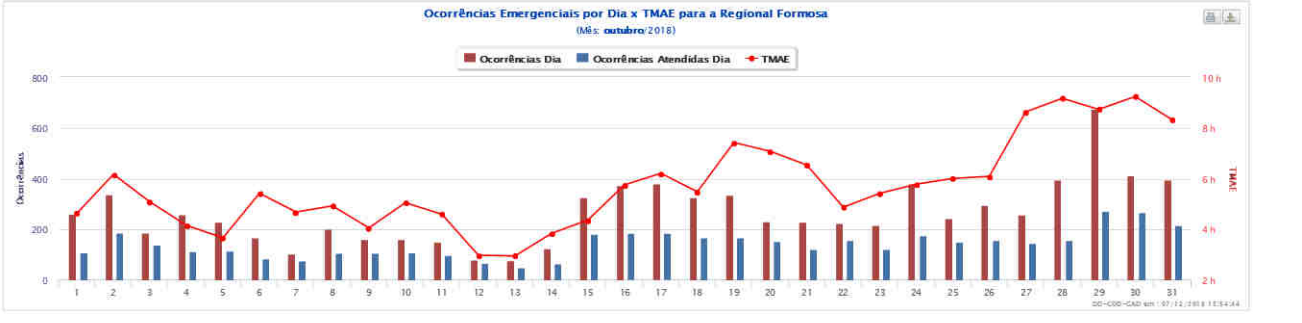
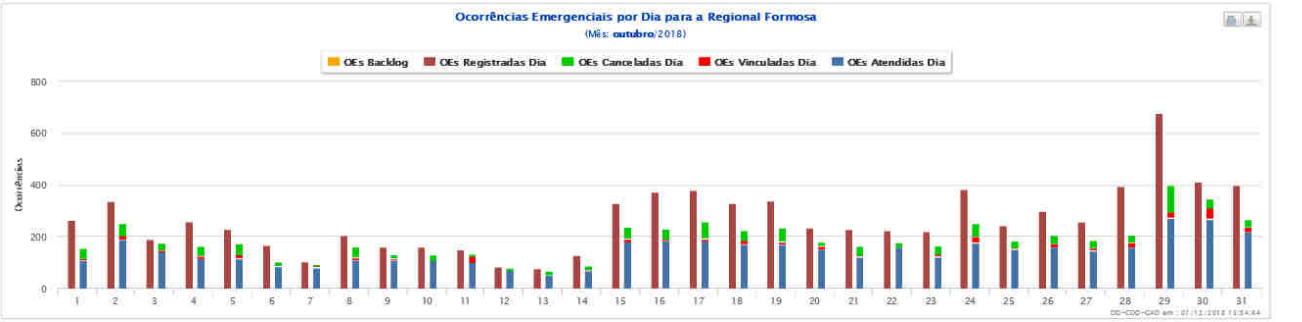
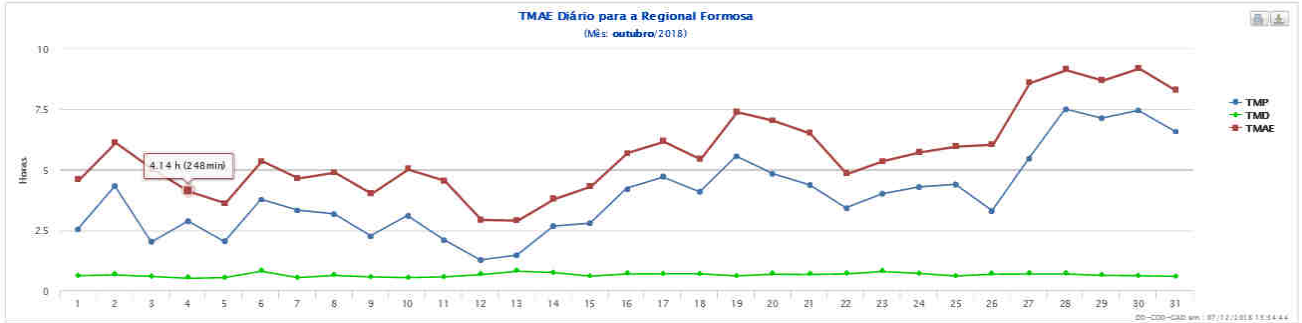

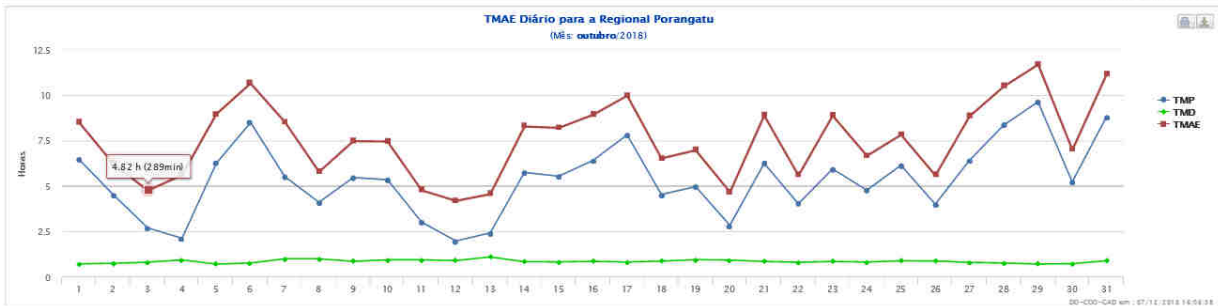
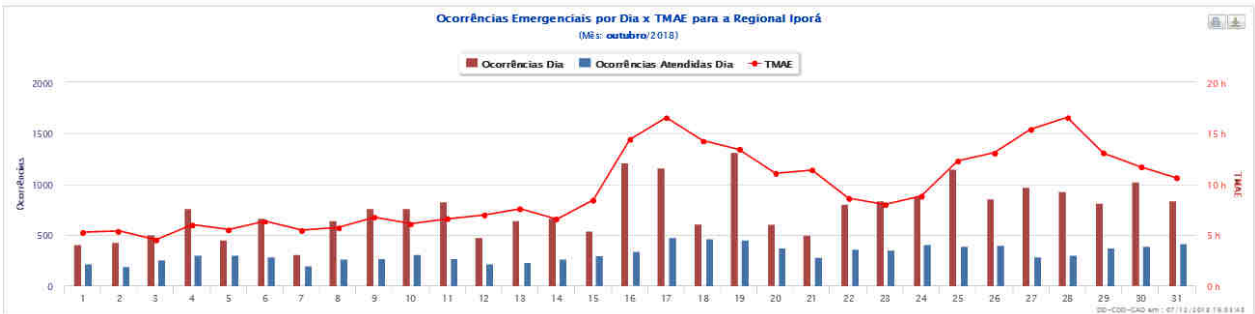
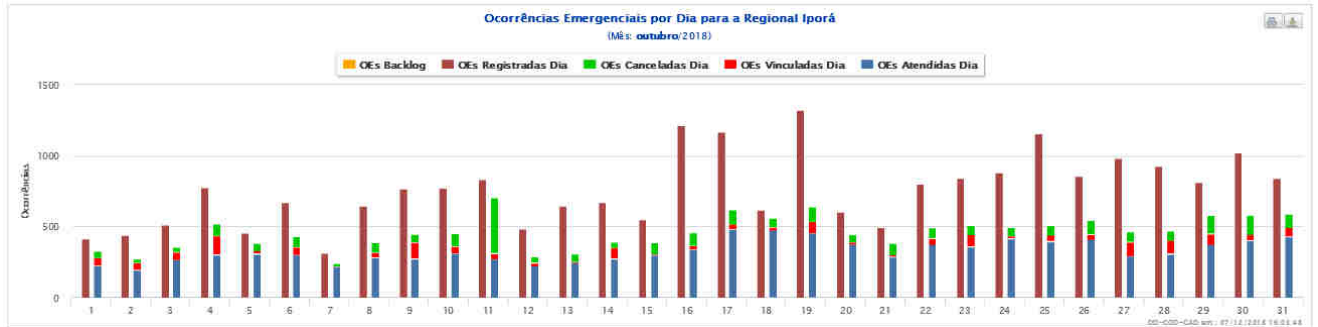
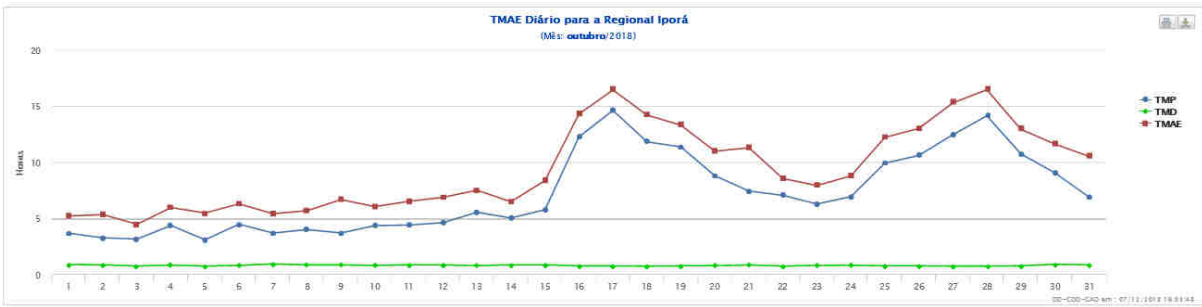
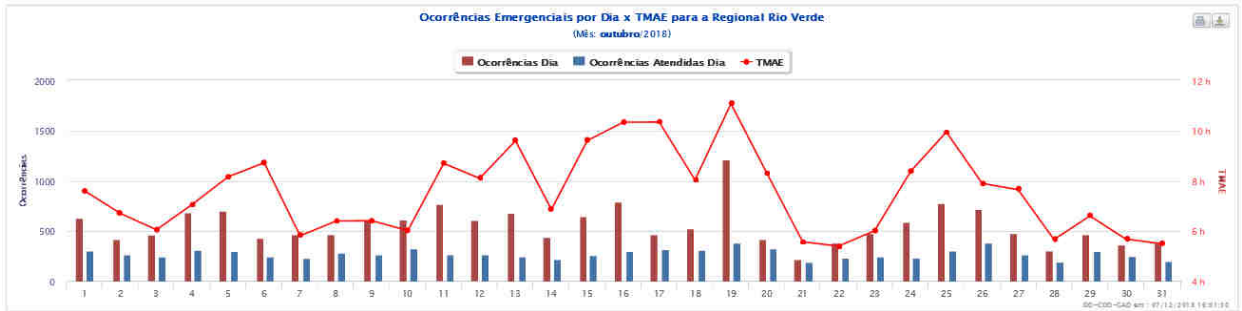



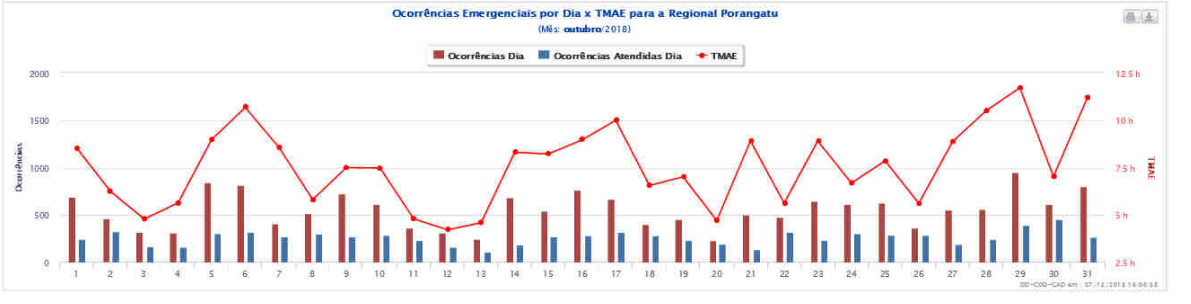
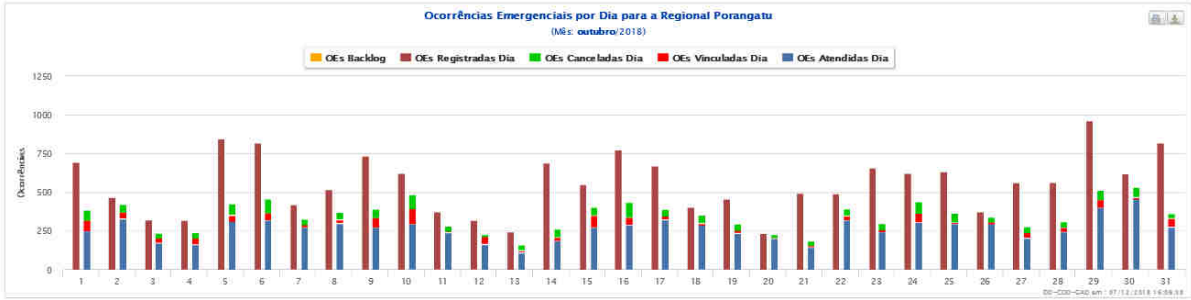

Registros Diversos

Laudo Meteorológico de Evento  
Climático – CELG Distribuição.: 16 de  
outubro de 2018

---

**Climatempo Meteorologia**

**Novembro de 2018**

## Sumário

1. Descrição do Evento .....	3
2. Abrangência do Evento .....	9
3. Classificação COBRADE .....	9
4. Resumo do Evento.....	9
5. Referências .....	10
Anexos .....	11
A.1 Carta Sinótica.....	11
A.2 Notícias associadas.....	12

## 1. Descrição do Evento

Na figura a seguir é apresentado as áreas de concessão da CELG Distribuição divididos em regiões a serem analisadas neste relatório.

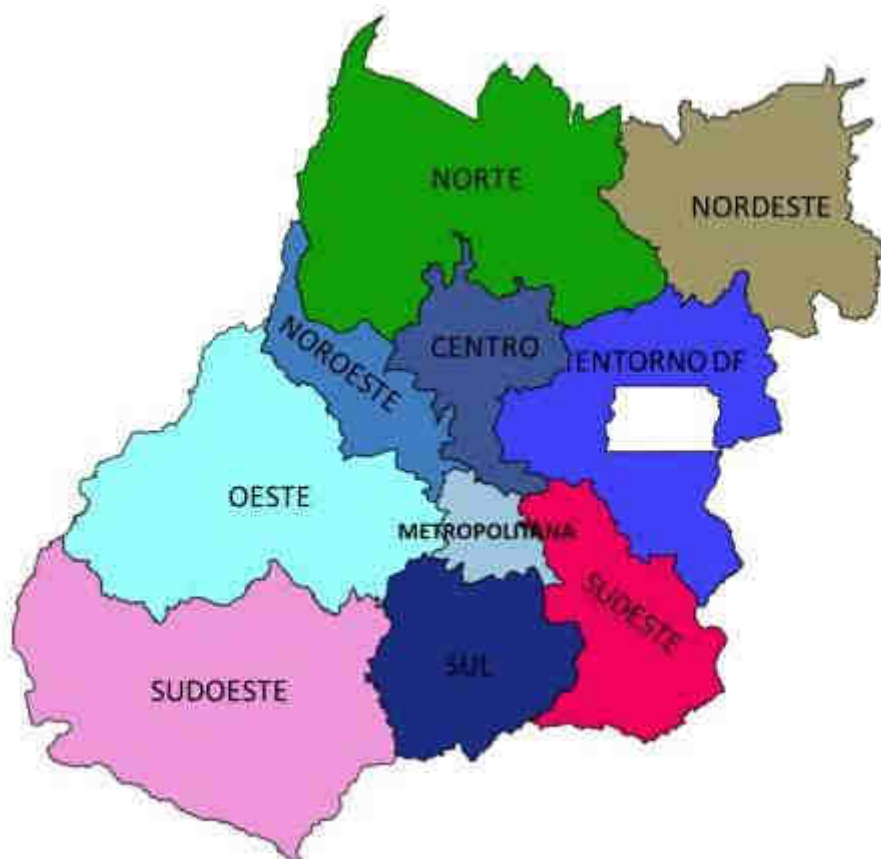

**Figura 1** – Regiões de Goiás atendidas pela CELG Distribuição.

A presença de uma frente fria ao largo da costa do Brasil ajudou a organizar áreas de instabilidade sobre o estado de Goiás entre o fim da manhã do dia 16 e a madrugada do dia 17 de outubro de 2018.

Na Figura 2 são apresentadas as descargas atmosféricas (raios) nuvem-solo detectados pelo sistema Earth Networks. Entre as 11h55 do dia 16 e 05h15 do dia 17 de outubro foram detectados 19856 raios nuvem-solo e 23596 raios nuvem-nuvem sobre a área de concessão da CELG em Goiás.

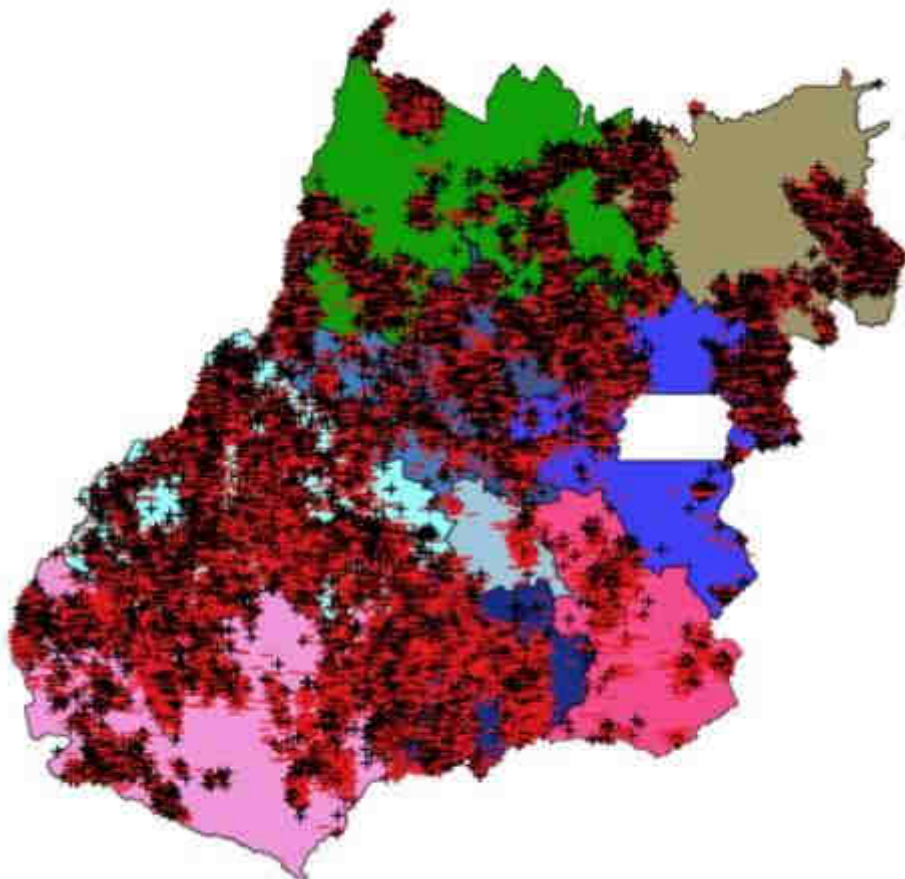

**Figura 2** – Descargas atmosféricas (raios) nuvem-solo (em preto) e nuvem-nuvem (em vermelho) detectadas pelo sistema Earth Networks entre 11h55 do dia 16 e 05h15 do dia 17 de outubro de 2018 sobre a área de concessão da CELG Distribuição.

Segundo dados do Instituto Nacional de Meteorologia (INMET) entre as 09h00 do dia 16 e as 09h00 do dia 17 de outubro foram acumulados 43,8 mm de chuva em Silvânia (Região Sudeste), o que corresponde a aproximadamente 29% da média climatológica (1981- 2010) para o mês de outubro na região.

**Tabela 1** – Precipitação acumulada entre 09h00 do dia 16 e 09h00 do dia 17 de outubro de 2018. Fonte: INMET

<b>Estação</b>	<b>Precipitação (mm)</b>
<b>SILVANIA</b>	43,8
<b>MORRINHOS</b>	38,8
<b>CATALAO</b>	37,4
<b>PIRES DO RIO</b>	37,0
<b>ITAPACI</b>	36,0
<b>ITUMBIARA</b>	30,4
<b>JATAI</b>	25,9
<b>EDEIA</b>	25,0
<b>JATAÍ</b>	23,0
<b>IPAMERI</b>	22,7

Na tabela a seguir são apresentados os volumes de chuva registrados pelos pluviômetros do Cemaden (Centro Nacional de Monitoramento e Alertas de Desastres Naturais) entre as 11h00 do dia 16 e 06h00 do dia 17 de outubro de 2018.

**Tabela 2** – Precipitação acumulada entre 11h00 do dia 16 e 06h00 do dia 17 de outubro de 2018.  
 FONTE: CEMADEN

<b>Município</b>	<b>Estação</b>	<b>Precipitação (mm)</b>	<b>REGIÃO</b>
ANÁPOLIS	Santa Maria do Nazaré	0	CENTRO
ANÁPOLIS	Rio das Antas	0	CENTRO
URUANA	Centro	48.2	CENTRO
ÁGUAS LINDAS DE GOIÁS	Mansões Centro Oeste	0.8	EDF
ÁGUAS LINDAS DE GOIÁS	Parque Aguas Bonitas	0.2	EDF
ÁGUAS LINDAS DE GOIÁS	Prefeitura	0	EDF
ALEXÂNIA	Centro	2.8	EDF
CIDADE OCIDENTAL	Super Quadra 19	0.6	EDF
FORMOSA	Parque da Colina	10.8	EDF
FORMOSA	Formosinha	1.8	EDF
NOVO GAMA	Parque Estrela Dalva VI	0	EDF
NOVO GAMA	Lago azul	0.6	EDF
PIRENÓPOLIS	Bonfim	0	EDF
APARECIDA DE GOIÂNIA	Vila Brasília	15.8	METROPOLITANA
APARECIDA DE GOIÂNIA	Predio Adm. Da Prefeitura	10.6	METROPOLITANA
APARECIDA DE GOIÂNIA	Residencial Solar Central Park	0.6	METROPOLITANA
APARECIDA DE GOIÂNIA	Residencial Caraibas	0.6	METROPOLITANA
APARECIDA DE GOIÂNIA	Vera Cruz	4	METROPOLITANA
APARECIDA DE GOIÂNIA	Parque Veiga Jardim	0.6	METROPOLITANA
APARECIDA DE GOIÂNIA	Setor Vale do Sol	2	METROPOLITANA
GOIÂNIA	Perim	11.8	METROPOLITANA
GOIÂNIA	Jardim Curitiba	3	METROPOLITANA
GOIÂNIA	Vila Jardim Pompeia	17.2	METROPOLITANA
GOIÂNIA	Corrego Cascavel	30.2	METROPOLITANA
FLORES DE GOIÁS	Santa Maria	0	NORDESTE
POSSE	Setor Dom Prudencio	11	NORDESTE
GOIÁS	Centro	0	NOROESTE
NIQUELÂNDIA	Avenida Brasil	20	NORTE
NIQUELÂNDIA	Belo Horizonte	16.8	NORTE
PORANGATU	Sede da Prefeitura	1.6	NORTE
URUAÇU	Museu Dom Prada	4.2	NORTE
PALMEIRAS DE GOIÁS	Jardim das Oliveiras	0	OESTE
CATALÃO	Restaurante Comunitario	35.8	SUDESTE
SILVÂNIA	Setor Pedrinhas	47.8	SUDESTE
JATAÍ	Prefeitura	54.2	SUDOESTE

Rua José Antonio Coelho, 567 - São Paulo / SP - TEL: 11 3736-4591.



Município	Estação	Precipitação (mm)	REGIÃO
RIO VERDE	Céu Azul	0	SUDOESTE
RIO VERDE	Vila Santo Antonio	0	SUDOESTE
CALDAS NOVAS	Prefeitura Municipal	6.4	SUL
ITUMBIARA	Aeroporto Municipal	21	SUL
ITUMBIARA	Cidade Jardim	9.2	SUL
ITUMBIARA	Rua Divinópolis	14	SUL

Na tabela a seguir são apresentadas as rajadas de vento superiores a 50 km/h registradas pelas estações do INMET representativas da área de interesse.

**Tabela 3** – Rajadas de vento superiores a 50 km/h registradas pelo INMET entre os dias 16 e 17 de outubro de 2018.

Estação	Hora	Rajada (km/h)
<b>Aragarças</b>	16/10/2018 18h00	52.6
<b>Goiânia</b>	16/10/2018 15h00	56.9
<b>Mineiros</b>	16/10/2018 14h00	55.1
<b>Mineiros</b>	16/10/2018 15h00	55.1
<b>Morrinhos</b>	16/10/2018 20h00	57.6

No aeroporto de Goiânia as rajadas de vento atingiram 66,7 km/h às 14h25 e 57,4 km/h às 15h00. Segundo a escala Beaufort, ventos entre 50 e 61 km/h são classificados como vento forte e entre 62 e 74 km/h como ventania.

Na figura a seguir são apresentadas as imagens realçadas do satélite GOES-16 entre as 12h00 do dia 16 e as 06h00 do dia 17 de outubro de 2018. Nestas imagens os tons em preto, vermelho e rosa indicam as áreas com nuvens de grande desenvolvimento vertical, geralmente associadas a condição de mau tempo.

Pela sequência de imagens da figura 3 é possível observar que as áreas de instabilidade inicialmente se espalharam pelo centro-oeste de Goiás e depois avançaram principalmente para o norte do estado.



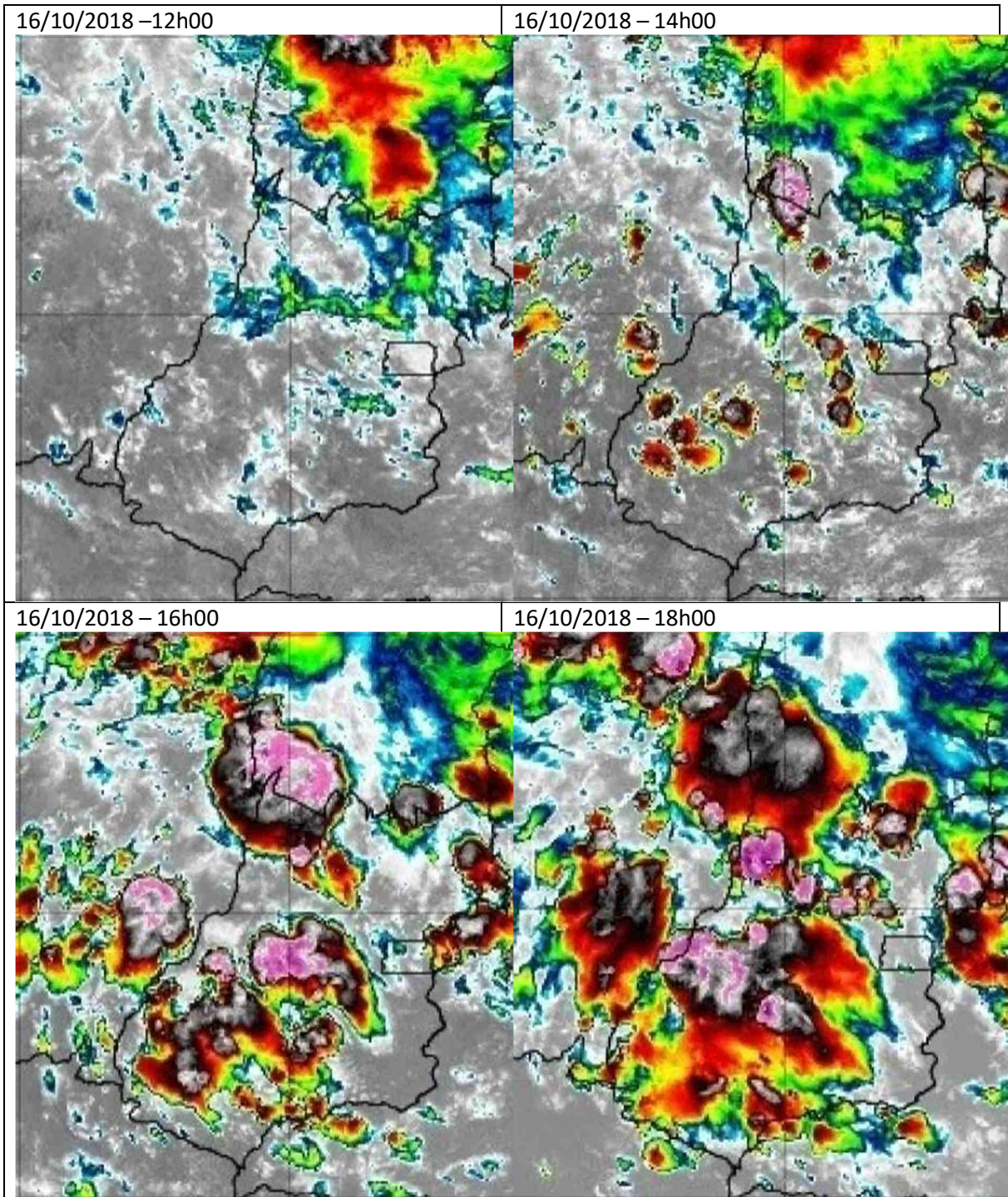

**Figura 3 (continuação)** – Imagens realçadas do satélite GOES-16 entre as 12h00 do dia 16 e as 06h00 do dia 17 de outubro de 2018.

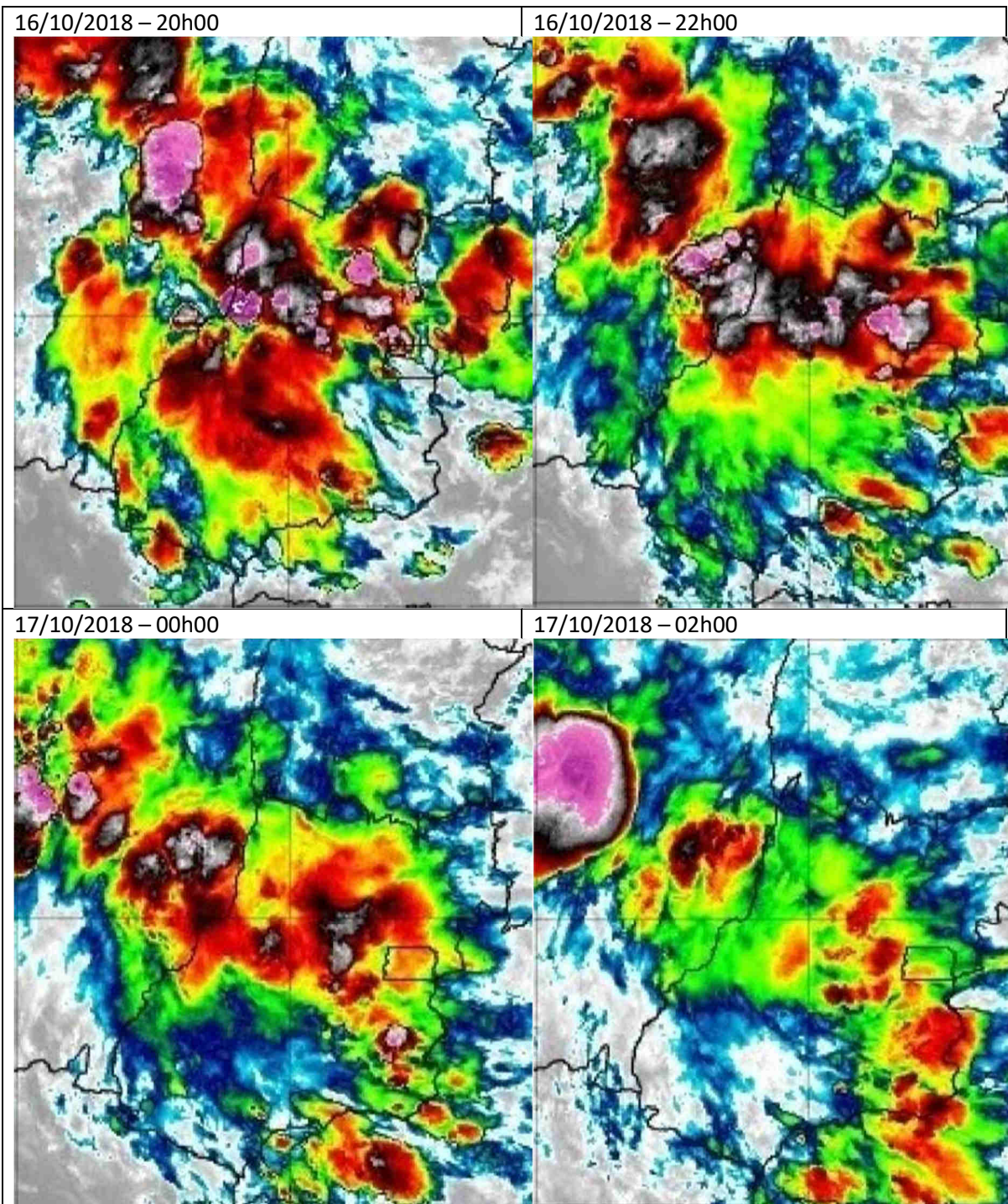

**Figura 3 (continuação)** – Imagens realçadas do satélite GOES-16 entre as 12h00 do dia 16 e as 06h00 do dia 17 de outubro de 2018.

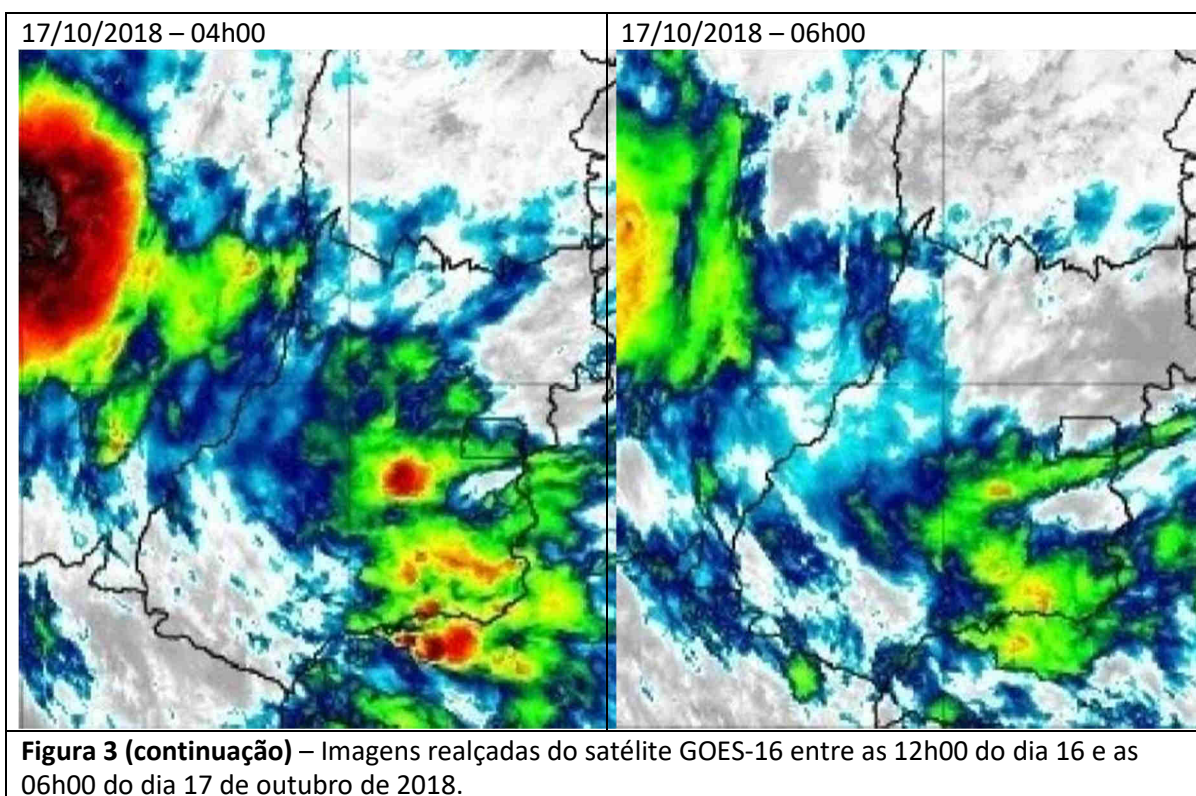

## 2. Abrangência do Evento

O calor e a presença de uma frente fria ao largo da costa brasileira favoreceram a formação de nuvens carregadas que provocaram chuva forte, rajadas de vento e raios sobre a área de concessão da CELG Distribuição entre os dias 16 e 17 de outubro de 2018.

## 3. Classificação COBRADE

O COBRADE (Classificação e Codificação Brasileira de Desastres) foi criado com o intuito de adequar a classificação brasileira à classificação utilizada pela ONU na classificação de desastres e nivelar o país aos demais organismos de gestão de desastres do mundo.

Baseados nos dados analisados, podemos classificar o ocorrido como Natural – Meteorológico – Zona de Convergência (Código COBRADE 1.3.1.2.0).

## 4. Resumo do Evento

O ar quente e úmido e a presença de uma frente fria na costa do Brasil favoreceram a organização de áreas de instabilidade sobre o estado de Goiás entre o fim da manhã do dia 16 e a madrugada do dia 17 de outubro de 2018. Entre as 11h55 do dia 16 e as 05h15

do dia 17 de outubro foram registrados 19856 raios nuvem-solo sobre a área de concessão da CELG Distribuição.

No aeroporto Santa Geneveva, em Goiânia, as rajadas de vento chegaram a 66,7 km/h às 14h25 do dia 16 de outubro, vento classificado como ventania pela escala Beaufort. Segundo dados do INMET foram acumulados 43,8 mm de chuva em, o que corresponde a aproximadamente 29% da média climatológica (1981-2010) para o mês de outubro na região

**Tabela 4 – Resumo do Evento**

<b>Número/Código do Evento</b>	
<b>Número / Código do Relatório</b>	
<b>Descrição</b>	Região ligada à tempestade causada por uma zona de baixa pressão atmosférica, provocando forte deslocamento de massas de ar, vendavais, chuvas intensa e possível queda de granizo.
<b>Código COBRADE</b>	1.3.1.2.0 – Zona de Convergência
<b>Hora início do evento</b>	11h50 do dia 16 de outubro de 2018
<b>Hora de fim do evento</b>	05h30 do dia 17 de outubro de 2018
<b>Abrangência</b>	Área de concessão da CELG em Goiás.

## 5. Referências

Glossary of Meteorology – American Meteorological Society. Disponível em

[http://glossary.ametsoc.org/wiki/Main\\_Page](http://glossary.ametsoc.org/wiki/Main_Page)

- Instituto Nacional de Meteorologia (INMET) - <http://www.inmet.gov.br>

- Centro Nacional de Monitoramento e Alertas de Desastres Naturais -

<http://www.cemaden.gov.br/>

# Anexos

## A.1 Carta Sinótica

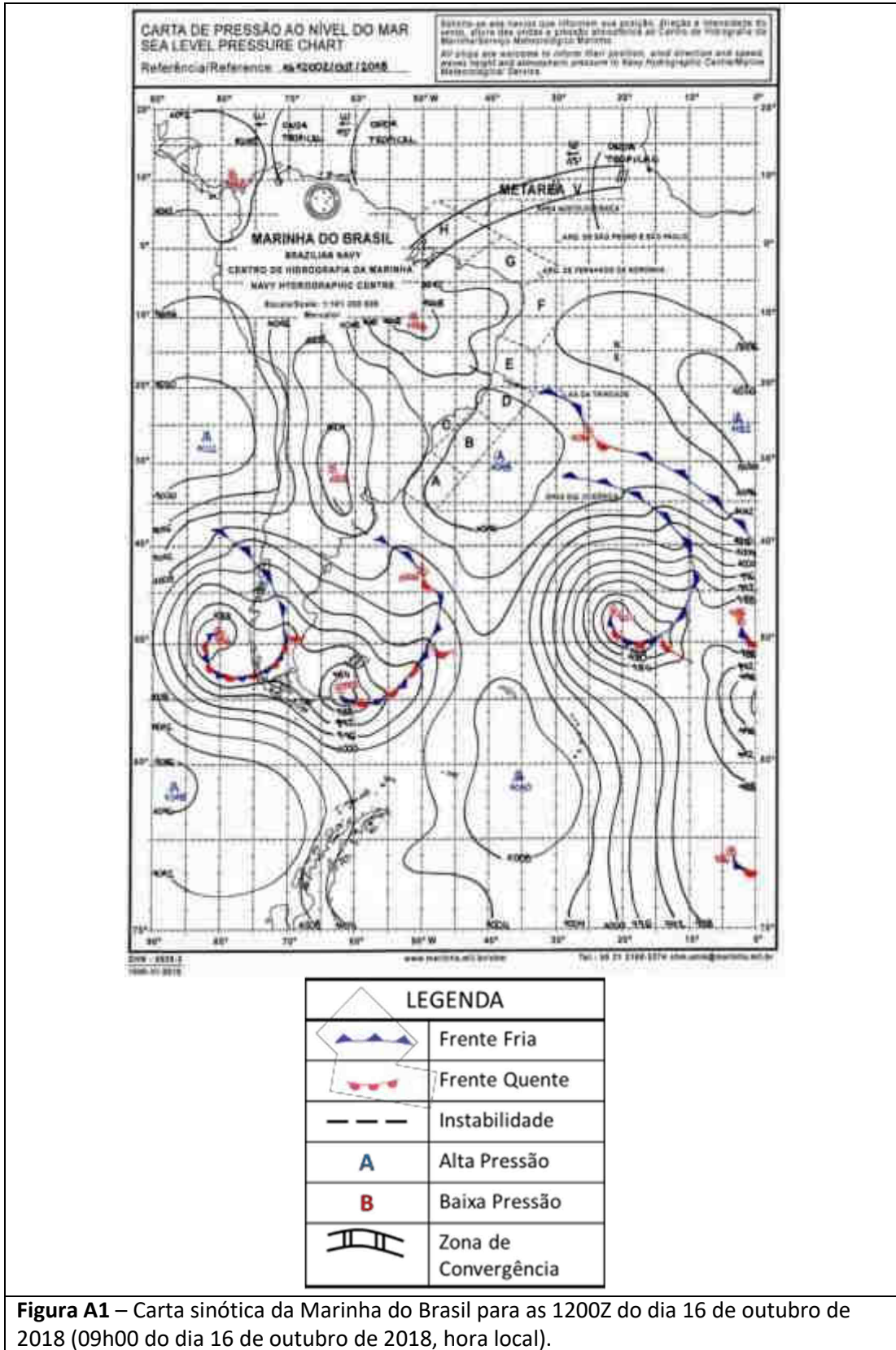

**Figura A1** – Carta sinótica da Marinha do Brasil para as 1200Z do dia 16 de outubro de 2018 (09h00 do dia 16 de outubro de 2018, hora local).

## A.2 Notícias associadas

Chuva forte causa estragos em Goiânia - <http://g1.globo.com/goias/jatv-2edicao/videos/t/edicoes/v/chuva-forte-causa-estragos-em-goiania/7093397/>

Casa é destelhada após forte chuva e vento, em Goiânia - <http://g1.globo.com/goias/videos/t/todos-os-videos/v/casa-e-destelhada-apos-forte-chuva-e-vento-em-goiania/7095093/>

CHUVA DE GRANIZO EM SENADOR CANEDO - <http://tvsd.com.br/video-on-demand/chuva-de-granizo-em-senador-canedo/>

Ventania faz girar andaime que estava com operários a 30 metros de altura, em Goiânia - <https://globoplay.globo.com/v/7095801/>

**Bianca Lobo Silva**  
**Meteorologista**  
**CREA 5063840461**



## RELATÓRIO HISTÓRICO DE DESCARGAS ATMOSFÉRICAS

Período de Pesquisa:

Data de início: 16/10/2018 00:00

Data de Fim: 18/10/2018 23:59

Total de Descargas:

No Estado de Goiás: 22.733

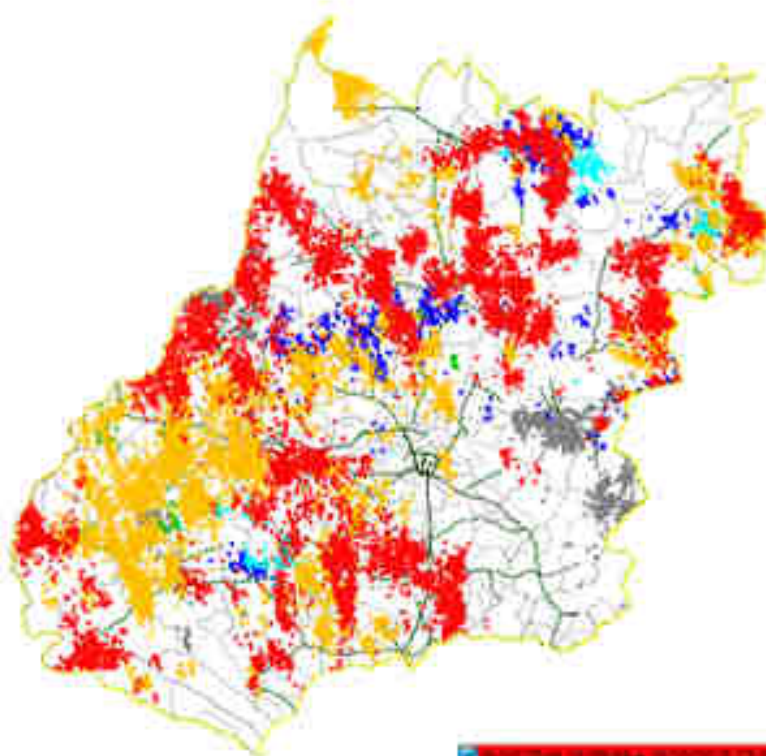

<input checked="" type="checkbox"/>	16/10/2018 00:00:00 a 16/10/2018 02:59:59	11800
<input checked="" type="checkbox"/>	16/10/2018 03:00:00 a 16/10/2018 05:59:59	8578
<input checked="" type="checkbox"/>	16/10/2018 06:00:00 a 16/10/2018 08:59:59	177
<input checked="" type="checkbox"/>	16/10/2018 09:00:00 a 16/10/2018 11:59:59	463
<input checked="" type="checkbox"/>	16/10/2018 12:00:00 a 16/10/2018 14:59:59	1206
<input checked="" type="checkbox"/>	16/10/2018 15:00:00 a 16/10/2018 23:59:59	1263
Total de 22733 eventos.		



## RELATÓRIO HISTÓRICO DE DESCARGAS ATMOSFÉRICAS

Período de Pesquisa:

Data de Início: 18/10/2018 00:00

Data de Fim: 18/10/2018 23:59

Total de Descargas

Nas Cidades de Rio Verde,

Iporá e Goiânia/Aparecida de

Goiânia: 437

### Rio Verde

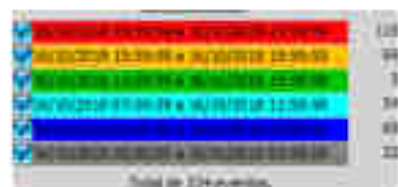
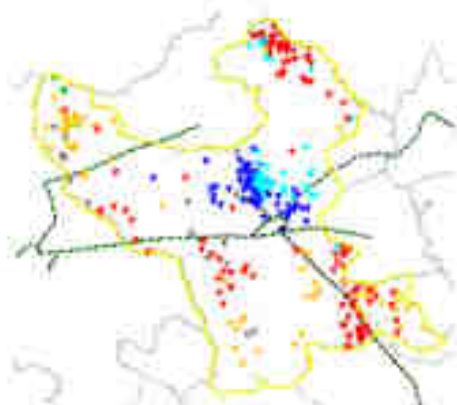

### Iporá

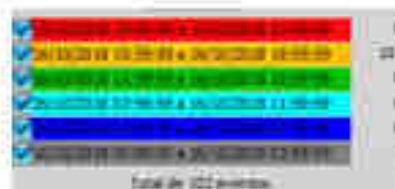

### Goiânia/Aparecida de Goiânia

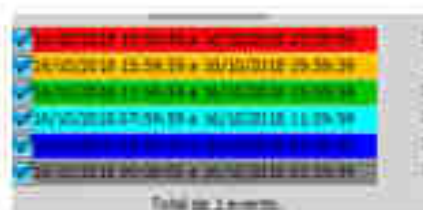



Instituto Nacional de Meteorologia - INMET  
Umidade Relativa do Ar 18h UTC  
Estação: GOIANA (GO) - 10/2018

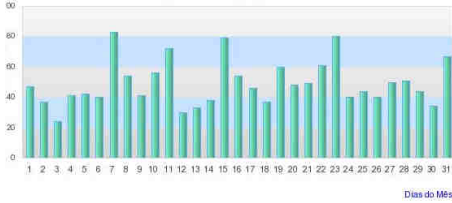

Instituto Nacional de Meteorologia - INMET  
Chuva Acumulada 24h  
Estação: GOIANA - 10/2018

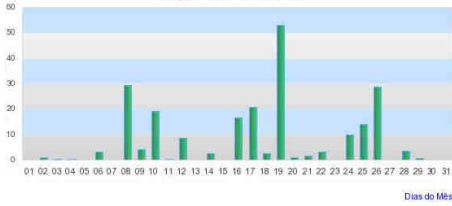

Instituto Nacional de Meteorologia - INMET

Chuva Acumulada Mensal X Chuva (Normal Climatológica 61-90)  
GOIANA (GO) - Para o Ano: 2018 até 4/11/2018

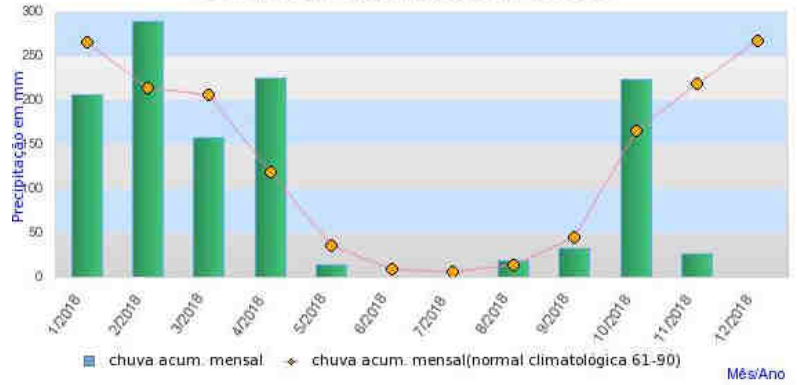

Bom Dia GO >

Chuvas causam estragos em várias partes de Goiás

6 min Exibição em 17 out 2018



Bom Dia GO >

Chuvas causam estragos em várias partes de Goiás

6 min Exibição em 17 out 2018



Bom Dia GO >

Chuvas causam estragos em várias partes de Goiás

6 min Exibição em 17 out 2018

Confira a previsão do tempo para todo o estado.



Bom Dia GO >

Chuvas causam estragos em várias partes de Goiás

6 min Exibição em 17 out 2018

← → ↻ https://globoplay.globo.com/v/7094117/

globoplay Agora na Globo Novelas Séries Cinema Mais ▾



**GO** 7:06  
**ESTRAGOS DAS CHUVAS**  
Em Senador Canedo queda de granizo

Bom Dia GO >

### Chuvas causam estragos em várias partes de Goiás

6 min Exibição em 17 out 2018

← → ↻ https://globoplay.globo.com/v/7094117/

globoplay Agora na Globo Novelas Séries Cinema Mais ▾



**GO** 7:06  
**ESTRAGOS DAS CHUVAS**  
Em Senador Canedo leve queda de granizo

Bom Dia GO >

### Chuvas causam estragos em várias partes de Goiás

6 min Exibição em 17 out 2018

← → ↻ https://globoplay.globo.com/v/7094117/

globoplay Agora na Globo Novelas Séries Cinema Mais ▾



**GO** 7:06  
**ESTRAGOS DAS CHUVAS**  
Em Senador Canedo leve queda de granizo

Bom Dia GO >

### Chuvas causam estragos em várias partes de Goiás

6 min Exibição em 17 out 2018

← → ↻ https://globoplay.globo.com/v/7094117/

globoplay Agora na Globo Novelas Séries Cinema Mais ▾



**GO** 7:06

Bom Dia GO >

### Chuvas causam estragos em várias partes de Goiás

6 min Exibição em 17 out 2018

← → ↻ https://globoplay.globo.com/v/7094117/

globoplay Agora na Globo Novelas Séries Cinema Mais ▾



**GO** 7:06

Bom Dia GO >

### Chuvas causam estragos em várias partes de Goiás

6 min Exibição em 17 out 2018

← → ↻ https://globoplay.globo.com/v/7094117/

globoplay Agora na Globo Novelas Séries Cinema Mais ▾



**GO** 7:07  
**CHUVA EM JATAÍ**  
Enxurrada invadiu hospital da cidade

Bom Dia GO >

### Chuvas causam estragos em várias partes de Goiás

6 min Exibição em 17 out 2018

← → ↻ https://globoplay.globo.com/v/7094117/

globoplay Agora na Globo Novelas Séries Cinema Mais ▾



**GO** 7:07  
**CHUVA EM JATAÍ**  
Enxurrada invadiu hospital da cidade

Bom Dia GO >

### Chuvas causam estragos em várias partes de Goiás

6 min Exibição em 17 out 2018

← → ↻ https://globoplay.globo.com/v/7094117/

globoplay Agora na Globo Novelas Séries Cinema Mais ▾



**GO** 7:07  
**CHUVA EM JATAÍ**  
Enxurrada invadiu hospital da cidade

Bom Dia GO >

### Chuvas causam estragos em várias partes de Goiás

6 min Exibição em 17 out 2018

https://globoplay.globo.com/v/7094117/

globoplay Agora na Globo Novelas Séries Cinema Mais

### ALERTA DE TEMPORAIS

Chuva: entre 20 e 30 mm/h ou até 50 mm/dia  
 Ventania: 40 a 60 Km/h  
 Risco de corte de energia elétrica  
 Queda de árvores  
 Alagamentos  
 Descargas elétricas

Bom Dia GO >

## Chuvas causam estragos em várias partes de Goiás

6 min Exibição em 17 out 2018

Agora na Globo Novelas Séries globoplay

### ALERTA DE TEMPORAL

Fonte: INMET

- Queda de árvores
- Alagamentos
- Raios

### ALERTA DE TEMPORAL

Fonte: INMET

Ventos: 40 Km/h a 60 Km/h  
 Chuva: Até 50 mm/dia

Agora na Globo Novelas Séries globoplay

### VENDAVAL BALANÇA ANDAIME

Trabalhadores levaram um susto nas alturas

A 2ª Edição >

## Ventania faz girar andaime que estava com operários a 30 metros de altura, em

Início / Vídeos On Demand / Jornal do Meio Dia / CHUVA DE GRANIZO EM SENADOR CANEDO

Início / Vídeos On Demand / Jornal do Meio Dia / CHUVA DE GRANIZO EM SENADOR CANEDO

Início / Vídeos On Demand / Jornal do Meio Dia / CHUVA DE GRANIZO EM SENADOR CANEDO

Início / Vídeos On Demand / Jornal do Meio Dia / CHUVA DE GRANIZO EM SENADOR CANEDO



### Casa é destelhada após forte chuva e vento, em Goiânia

MAIS INFORMAÇÕES | [Tweets](#) [G+](#)



Agora na Globo   Novelas   Séries   **globoplay**   Vídeos   Mais

JA 2ª Edição >

## Chuva forte causa estragos em Goiânia

2 min   Exibição em 16 out 2018

Agora na Globo Novelas Séries **globoplay**



**JFA** PANCADAS DE CHUVA DEIXAM ESTRAGOS EM GOIÂNIA  
Em Senador Canedo teve queda de granizo

JA 2ª Edição >

### Chuva forte causa estragos em Goiânia

2 min Exibição em 16 out 2018

Agora na Globo Novelas Séries **globoplay**



**JFA**

JA 2ª Edição >

### Chuva forte causa estragos em Goiânia

2 min Exibição em 16 out 2018

Agora na Globo Novelas Séries **globoplay**



**JFA** PANCADAS DE CHUVA DEIXAM ESTRAGOS EM GOIÂNIA  
Em Senador Canedo teve queda de granizo

JA 2ª Edição >

### Chuva forte causa estragos em Goiânia

2 min Exibição em 16 out 2018

Agora na Globo Novelas Séries **globoplay**



**JFA** PANCADAS DE CHUVA DEIXAM ESTRAGOS EM GOIÂNIA  
Em Senador Canedo teve queda de granizo

JA 2ª Edição >

### Chuva forte causa estragos em Goiânia

2 min Exibição em 16 out 2018