

## Resumo Executivo

O Presente Relatório tem como objetivo a incorporação de informações que sejam relevantes para que se possa fazer a devida associação aos dados contidos no corpo do documento objeto da classificação de Situação de Emergência caracterizada pelo Módulo 8 do Prodist, que tem como foco o impacto do evento sobre determinada rede geelétrica e cuja denominação é definida como CHI (Consumidor hora interrompido). O parâmetro para enquadramento nesta classificação de expurgo tem como premissa inicial o limite de Consumidor hora interrompido definido pela fórmula descrita no Módulo 01 do Prodist (Revisão - 9), acrescido de todos os outros informes e dados listados no Módulo 08 (Revisão 10) do Prodist. Este enquadramento se apresenta na maioria das vezes em condições climáticas adversas com severidade dos fatores inerentes a situação, caracterizado na maioria dos casos por fortes ventos e chuvas de grande intensidade e continuidade.

No dia 18/10/2018 – quinta-feira - ocorreu grande precipitação de chuva na região metropolitana de Goiânia e Anápolis com fortes rajadas de ventos, provocando um número elevado de ocorrências.

Conforme informações do Climatedo Meteorologia, no aeroporto de Goiânia foram registradas rajadas de vento com aproximadamente 88,9km/h as 16h34. Já estação automática do Instituto Nacional de Meteorologia (INMET) as rajadas chegaram a 70,2km/h entre as 16h00 e 17h00 do mesmo dia. Já no município de Anápolis, foi registrado um acúmulo de chuvas de 14,0mm em apenas 20 minutos, que é considerado como chuvas fortes.

No dia 19/10/2018 - sexta-feira – Tivemos em todo o Estado de Goiás a incidências de 10561 raios que poderão ser evidenciados no relatório. A estação do Instituto Nacional de Meteorologia (INMET) em Paraúna registrou 69,2 mm de chuva entre as 22h00 do dia 18 e as 09h00 do dia 19 de outubro de 2018. Esse acumulado de chuva corresponde a aproximadamente 46% da média climatológica (1981-2010) para a região, que varia entre 125 e 150 mm.

O ar quente e úmido e o deslocamento de uma frente fria pela costa do Brasil favoreceram a formação de áreas de instabilidade que se deslocaram sobre o estado de Goiás, provocando raios e chuva forte na área de concessão da CELG Distribuição. As condições meteorológicas eram favoráveis à ocorrência de vento forte, com rajadas igual ou um pouco acima de 54 km/h.

### Trechos de reportagens sobre o evento climático

Chuva e ventos fortes derrubaram árvores, parte de forro de shopping e causam problemas no trânsito de Goiânia. O temporal também deixou algumas regiões sem energia. No período chuvoso, moradores de áreas de risco relatam medo de terem as casas alagadas.  
<https://g1.globo.com/go/goias/noticia/2018/10/18/chuva-e-ventos-fortes-derrubaram-arvores-parte-de-forro-de-shopping-e-causam-problemas-no-transito-de-goiania.ghtml>

Chuva derruba árvores e ventania arranca forro de shopping em Goiânia. Avião que trazia o Ministro de Segurança Pública à Goiânia sofreu atraso devido à forte chuva. <https://www.emaisgoias.com.br/chuva-derruba-arvores-e-ventania-arranca-forro-de-shopping-em-goiania/>

Forte vento derruba árvore no anel interno da Praça Cívica. Uma árvore de grande porte caiu após uma forte chuva com rajadas de vento na tarde desta quinta-feira (18), no anel interno da Praça Cívica, no Centro de Goiânia. O local está interditado e equipes da Prefeitura de Goiânia estão no local para a retirada da árvore. O tráfego de veículos está impossibilitado e as linhas de ônibus estão sujeitas a atrasos.  
<https://diariodegoias.com.br/cidades/114548-forte-vento-derruba-arvore-no-anel-interno-da-praca-civica>

### Relatório de Ocorrências do período

Em todo o Estado de Goiás verificou-se também que a intensidade da chuva e dos ventos danificaram a rede de distribuição de energia elétrica em diversos pontos, registrando aproximadamente 250 mil clientes com interrupção no fornecimento de energia elétrica devido a eventos relacionados ao temporal.

Para otimizar o volume de atendimentos e reduzir os tempos de interrupção foram mobilizados os recursos extras da empresa que aumentou o contingente em relação a situação normal de operação. O acompanhamento da quantidade de equipes e o Tempo Médio de Atendimento podem ser consultados na Pág.02 do Relatório em anexo.

O impacto e severidade do evento estão relatados em artigos de mídia, como foto e reportagens que demonstram os danos na Rede de Distribuição, oriundos dos eventos climáticos no período. Eventos estes que afetaram 249.692 consumidores com CHI de 859.491,33 superior aos 476.777,69 estabelecido como limite para definição de Situação de Emergência, conforme resumo das informações obrigatórias.

<b>Empresa</b>	ENEL DISTRIBUIÇÃO GOIÁS				
<b>Código do Relatório</b>	CHI-0005 - ENEL DISTRIBUIÇÃO GOIÁS				
<b>Evento:</b>	TEMPORAL NA AREA DE CONCESSÃO DA ENEL DISTRIBUIÇÃO GOIAS				
<b>Código COBRADE:</b>	1.3.1.2.0/1.3.2.1.4/1.3.2.1.5	<b>Data Inicio</b>	18/10/2018	<b>Hora início</b>	16:00
<b>Código do Evento:</b>	CHI-005-ENEL GO	<b>Data Término</b>	19/10/2018	<b>Hora Término</b>	15:00
<b>Valor CHI (Limite e Real)</b>	476.777,69	859.491,33	<b>Subestações Atingidas</b> ACREUNA/AEROPORTO/AGUAS LINDAS DE GOIAS/ALEXANIA/ANAPOLIS UNIVERSITARIO/ ANHANGUERA/ ANICUNS/ATLANTICO/BARRO ALTO/BELA VISTA/BOM JARDIM / BRITANIA/ CABRIUVA/ CACHOEIRA ALTA/CACHOEIRA DOURADA/ CAIAPONIA/ CALDAS NOVAS/ CAMPINAS/ CAMPO ALEGRE DE GOIAS/CARAJAS/ CATALAO/ CEPAIGO/ CEZARINA/ CORUMBA/ CRISTALINA/ CRISTIANOPOLIS/ DAIA/ DAIA/ EDEIA/ FERROVIARIO/ FIRMINOPOLIS/ GOIANIA LESTE/ GOIANIRA/ GOIAS/ GOIATUBA/ GOYA/ GUAPO/ IACIARA/ INDEPENDENCIA/ INHUMAS /INHUMAS/ IPAMERI/ IPORA /ITABERAI/ ITAJA/ ITAPURANGA/ ITIQUIRA/ ITUMBIARA VELHA/ JARAGUA/ JATAI/ JUNDIAI/ JUSSARA/ MARA ROSA/ MARAJOARA/ MATRINCHA/ MEIA PONTE/ MINACU/ MORRINHOS/ MOZARLANDIA/ NEROPOLIS/ NIQUELANDIA/ NOVA CRIXAS/ PADRE BERNARDO/ PALMEIRAS/ PARQUE DAS EMAS/ PIRACANJUBA/ PIRES DO RIO/ PLANALTINA/ PONTALINA/ PORANGATU/ QUIRINOPOLIS/ REAL/ RIO CLARO/ RIO DOS BOIS/ RIO VERDE/ RIO VERMELHO/ RUBIATABA/ SANTA HELENA/ SANTA TEREZINHA/ SAO DOMINGOS/ SAO FRANCISCO DE GOIAS/ SAO JOAO D ALIANCA/ SAO LUIZ DOS MONTES BELOS/ SAO MIGUEL DO ARAGUAIA/ SENADOR CANEDO/ TRINDADE/ URUACU/ URUTAI/ VIANOPOLIS/ VICENTINOPOLIS.		
<b>Código do Decreto (Se Houver):</b>					
<b>Quantidade de Interrupções (Evento)</b>	1940				
<b>Início 1ª Incidência (Data e Hora)</b>	18/10/2018 16:01				
<b>Início Ultima Incidência (Data e Hora)</b>	19/10/2018 14:49				
<b>Média de Duração das Incidências (h)</b>	07,26				
<b>Duração da Incidência mais longa (h)</b>	23,98				
<b>Total de Clientes afetados</b>	249.692		<b>Municípios Atingidos</b> GOIANIA/ SAO SIMAO/ GUAPO/ ARENOPOLIS/ VALPARAISO DE GOIAS/ APARECIDA DE GOIANIA/ SAO FRANCISCO DE GOIAS/ ACREUNA/ INDIARA/ JANDAIA/ PARAUNA/ SANTO ANTONIO DA BARRA/ ALEXANIA/ CORUMBA DE GOIAS/ ABADIANA/ HIDROLANDIA/ SANTA RITA DO NOVO DESTINO/ BELA VISTA DE GOIAS/ PIRACANJUBA CALDAZINHA/ SAO MIGUEL DO PASSA QUATRO/ SILVANIA/ QUIRINOPOLIS/ RIO VERDE/CACU/ ITUMBIARA/ CAIAPONIA/ CALDAS NOVAS/ RIO QUENTE/ CAMPO ALEGRE DE GOIAS/ IPAMERI/ CATALAO/ GOIANDIRA/ OUVIDOR/ TRES RANCHOS/ SENADOR CANEDO/ BONFINOPOLIS/ LEOPOLDO DE BULHOES/ CEZARINA/ PALMEIRAS DE GOIAS/ EDEALINA/ EDEIA/ COCALZINHO DE GOIAS/ TURVANIA/ GOIANIRA/ TRINDADE/ GOIAS/ BURITI ALEGRE/ GOIATUBA/ MORRINHOS/ VARJAO/ ABADIA DE GOIAS/ ITAUCU/ JARAGUA/ JATAI/ ANAPOLIS/ TEREZOPOLIS DE GOIAS/ JUSSARA/ LUZIANIA/ CAMPO LIMPO/ SANTO ANTONIO DE GOIAS/ MINEIROS/ PIRES DO RIO/ MAIRIPOTABA/ PONTALINA/ BOM JESUS DE GOIAS/ CASTELANDIA/ MAURILANDIA/ PORTEIRAO/ SANTA HELENA DE GOIAS/ MOIPORA/ SAO LUIS DE MONTES BELOS/ ORIZONA/ VIANOPOLIS/ GOIANAPOLIS/ GAMELEIRA DE GOIAS/ URUTAI/ ALOANDIA/ JOVIANIA/ BALIZA/ BRITANIA/ ALVORADA DO NORTE/ MAMBAI/ POSSE/ SÍTIO D ABADIA/ AMORINOPOLIS/ DIORAMA/ MUTUNOPOLIS/ URUACU/ CIDADE OCIDENTAL/ NOVO GAMA/ SANTO ANTONIO DO DESCOBERTO/ COLINAS DO SUL/ BRAZABRANTES/ NOVA CRIXAS/ UIRAPURU/ FORMOSO/ MONTIVIDIU DO NORTE/ PORANGATU/ SANTA TEREZA DE GOIAS/ TROMBAS/ ALTO HORIZONTE/ CAMPOS VERDES/ MARA ROSA/ NOVA IGUACU DE GOIAS/ PILAR DE GOIAS/ SANTA TEREZINHA DE GOIAS/ CAMPOS BELOS/ DIVINOPOLIS DE GOIAS/ SAO DOMINGOS/ CORREGO DO OURO/ SANTA BARBARA DE GOIAS/ TURVELANDIA/ AMERICANO DO BRASIL/ ANICUNS/ MOSSAMEDES/ NAZARIO/ NIQUELANDIA/ BOM JARDIM DE GOIAS/ ARUANA/ MONTES CLAROS DE GOIAS/ SANTA FE DE GOIAS/ APARECIDA DO RIO DOCE/ ITAJA/ ITARUMA/ LAGOA SANTA/ PARANAIGUARA/ DOVERLANDIA/ PIRENOPOLIS/ CRISTALINA/ AURILANDIA/ CACHOEIRA DE GOIAS/ FIRMINOPOLIS/ PALMINOPOLIS/ SAO JOAO DA PARAUNA/ ARAGUAPAZ/ FAINA/ ITAPURANGA/ MORRO AGUDO DE GOIAS/ ARAGOIANIA/ FLORES DE GOIAS/ INHUMAS/ PETROLINA DE GOIAS/ SANTA ROSA DE GOIAS/ FAZENDA NOVA/ ISRAELANDIA/ IVOLANDIA/ JAUPACI/ ITABERAI/ APORE/ PEROLANDIA/ SERRANOPOLIS/ ITAPIRAPUA/ NOVO BRASIL/ AMARALINA/ CAMPINACU/ CAMPINORTE/ MATRINCHA/ MINACU/ CRIXAS/ MOZARLANDIA/ MUNDO NOVO DE GOIAS/ SAO MIGUEL DO ARAGUAIA/ AGUA FRIA DE GOIAS/ MIMOSO DE GOIAS/ PADRE BERNARDO/ INACIOLANDIA/ MONTIVIDIU/ NOVA AMERICA/ RUBIATABA/ MONTE ALEGRE DE GOIAS/ SANCLERLANDIA/ BONOPOLIS/ CAMPESTRE DE GOIAS/ HIDROLINA/ AGUAS LINDAS DE GOIAS/ AGUA LIMPA/ CORUMBAIBA/ NOVA AURORA/ ANHANGUERA/ CUMARI/ DAVINOPOLIS/ CRISTIANOPOLIS/ SANTA CRUZ DE GOIAS/ PANAMA/ CATURAI/ DAMOLANDIA/ JESUPOLIS/ NEROPOLIS/ NOVA VENEZA/ OURO VERDE DE GOIAS/ TAQUARAL DE GOIAS/ ITAGUARI/ ITAGUARU/ CARMO DO RIO VERDE/ GUARAITA/ CABECEIRAS/ FORMOSA/ VILA BOA/ PORTELANDIA/ SANTA RITA DO ARAGUAIA/ PLANALTINA/SAO JOAO D ALIANCA/ CROMINIA/ PROFESSOR JAMIL SAFADY/ GOUVELANDIA/ALTO PARAISO DE GOIAS/ VICENTINOPOLIS		

DANOS CAUSADOS			
Equipamentos Danificado	Importância para o Sistema	Local	Quantidade
Disjuntor/Religador Operado	Proteção do Alimentador	Área de Concessão	22
Chaves Fusíveis Operada	Proteção de Ramais de Alimentadores	Área de Concessão	670
Transformador Operado	Proteção do Transformador	Área de Concessão	798

Relato técnico sobre a Intervenção realizada em Goiânia e Região Metropolitana				
Informações sobre Equipes	18/10	19/10		
Quantidade Usual	662	662		turmas
Quantidade Adicional	69	108		turmas
Quantidade Total	731	770		turmas
Tempos Médios				
Preparação	10,04	11,31		Horas
Deslocamento	0,66	0,63		Horas
Execução	1,09	0,96		Horas
TMAE	11,79	12,90		horas

### Principais Dificuldades Encontradas:

Chuvas com ventos fortes provocaram muitos pontos de alagamento e enxurrada, trânsito impedido por vários semáforos desligados dificultando a chegada ao atendimento das ocorrências emergenciais. Em determinadas regiões, decorrente dos fortes ventos, houve o tombamento de árvores nas estruturas de alimentação de média tensão, danos em ramais de ligação dos clientes, impedimentos de acesso em estradas rurais.

Empresa	ENEL DISTRIBUIÇÃO GOIAS		
Valor CHI (Limite e Real)	<b>476.777,69</b>		<b>859.491,33</b>

DOC ORIGEM	MUNICIPIO	EQP_ORIGEM	CONJUNTO	INI_OCORRENC	FIM_OCORRENC	DT_INI_EVENTO	DT_FIM_EVENTO	DURAC	UC INT	ΣCHI	DIA CRITICO	CHI
20181076656	RIO VERDE	RV13305861	CABRIUVA S2	19/10/18 8:11	19/10/2018 19:47	19/10/2018 08:11	19/10/2018 19:47	11,60	4	46,40	DIA CRITICO	
20181076656	RIO VERDE	RV13305861	CABRIUVA S2	19/10/18 8:11	19/10/2018 19:47	19/10/2018 19:10	19/10/2018 19:47	0,62	8	4,93	DIA CRITICO	
20181077240	TRINDADE	TR32043031	TRINDADE	18/10/18 16:08	19/10/2018 13:11	18/10/2018 16:08	19/10/2018 13:11	21,05	1	21,05		CHI
20181077247	GOIANIA	GN10383686	AEROPORTO S3	18/10/18 16:34	18/10/2018 20:02	18/10/2018 16:34	18/10/2018 17:10	0,60	1380	828,00		CHI
20181077247	GOIANIA	GN10383705	AEROPORTO S3	18/10/18 16:34	18/10/2018 20:02	18/10/2018 17:11	18/10/2018 17:29	0,30	967	290,10		CHI
20181077247	GOIANIA	GN10383686	AEROPORTO S3	18/10/18 16:34	18/10/2018 20:02	18/10/2018 17:11	18/10/2018 20:02	2,85	413	1177,05		CHI
20181077248	GOIANIA	GN10385811	CAMPINAS S1	18/10/18 16:38	18/10/2018 18:31	18/10/2018 16:38	18/10/2018 16:48	0,17	6213	1035,50	DIA CRITICO	
20181077248	GOIANIA	00610234	CAMPINAS S1	18/10/18 16:38	18/10/2018 18:31	18/10/2018 16:38	18/10/2018 17:39	1,02	2135	2170,58	DIA CRITICO	
20181077248	GOIANIA	GN13000397	CAMPINAS S1	18/10/18 16:38	18/10/2018 18:31	18/10/2018 16:38	18/10/2018 18:26	1,80	338	608,40	DIA CRITICO	
20181077248	GOIANIA	GN13000396	CAMPINAS S1	18/10/18 16:38	18/10/2018 18:31	18/10/2018 16:38	18/10/2018 18:31	1,88	1477	2781,68	DIA CRITICO	
20181077798	GOIANIA	16857495	GOIANIA LESTE S2	19/10/18 0:15	19/10/2018 14:50	19/10/2018 00:15	19/10/2018 14:50	14,58	1	14,58	DIA CRITICO	
20181077928	GOIANIA	12750890	ATLANTICO S1	18/10/18 16:15	18/10/2018 18:01	18/10/2018 16:15	20/10/2018 18:01	1,77	1	1,77		CHI
20181077961	APARECIDA DE GOIANIA	AP11141263	CEPAIGO S1	18/10/18 16:02	18/10/2018 20:33	18/10/2018 16:02	18/10/2018 20:33	4,52	196	885,27		CHI
20181077974	VIANOPOLIS	VN12333252	VIANOPOLIS	18/10/18 16:22	18/10/2018 21:53	18/10/2018 16:22	18/10/2018 21:53	5,52	2	11,03		CHI
20181077975	RIO VERDE	RV32073777	QUIRINOPOLIS	19/10/18 5:43	19/10/2018 13:12	19/10/2018 05:43	19/10/2018 13:12	7,48	38	284,37		CHI
20181078046	LEOPOLDO DE BULHOES	10014260253	DAIA S2	18/10/18 16:31	18/10/2018 21:41	18/10/2018 16:31	18/10/2018 21:41	5,17	1	5,17	DIA CRITICO	
20181078104	GOIANIA	GN12001842	NEROPOLIS S1	18/10/18 16:38	18/10/2018 19:20	18/10/2018 16:38	18/10/2018 19:20	2,70	11	29,70		CHI
20181078104	SANTO ANTONIO DE GOIAS	GN12001842	NEROPOLIS S1	18/10/18 16:38	18/10/2018 19:20	18/10/2018 16:38	18/10/2018 19:20	2,70	2	5,40		CHI
20181078125	APARECIDA DE GOIANIA	AP11141714	CEPAIGO S1	18/10/18 16:40	18/10/2018 18:37	18/10/2018 16:40	18/10/2018 18:37	1,95	17	33,15		CHI
20181078135	ABADIANIA	AA21297678	ANAPOLIS UNIVERSITARIO S1	18/10/18 16:41	19/10/2018 09:54	18/10/2018 16:41	19/10/2018 09:54	17,22	1	17,22		CHI
20181078147	ABADIANIA	AA21011919	ANAPOLIS UNIVERSITARIO S1	18/10/18 16:42	18/10/2018 20:59	18/10/2018 16:42	18/10/2018 20:59	4,28	1	4,28		CHI
20181078178	SENADOR CANEDO	SW11313036	SENADOR CANEDO	18/10/18 16:45	19/10/2018 09:01	18/10/2018 16:45	19/10/2018 09:01	16,27	71	1154,93	DIA CRITICO	
20181078179	SENADOR CANEDO	SW11966608	SENADOR CANEDO	18/10/18 16:45	19/10/2018 10:16	18/10/2018 16:45	19/10/2018 10:16	17,52	11	192,68	DIA CRITICO	
20181078183	GOIANIA	GN11168581	FERROVIARIO S1	18/10/18 16:45	19/10/2018 11:58	18/10/2018 16:45	19/10/2018 11:58	19,22	71	1364,38	DIA CRITICO	
20181078191	GOIANIA	20160631	GOIANIA LESTE S3	18/10/18 16:46	19/10/2018 11:27	18/10/2018 16:46	19/10/2018 11:27	18,68	1	18,68	DIA CRITICO	
20181078191	GOIANIA	00582274	GOIANIA LESTE S3	18/10/18 16:46	19/10/2018 11:27	19/10/2018 11:23	19/10/2018 11:27	0,07	6171	411,40	DIA CRITICO	
20181078197	GOIANIA	GN12001374	CAMPINAS S2	18/10/18 16:46	19/10/2018 16:26	18/10/2018 16:46	19/10/2018 16:26	23,67	56	1325,33		CHI
20181078199	CALDAZINHA	SW21317553	SENADOR CANEDO	18/10/18 20:25	19/10/2018 13:29	18/10/2018 20:25	19/10/2018 13:29	17,07	4	68,27	DIA CRITICO	
20181078216	APARECIDA DE GOIANIA	AP12200152	CEPAIGO S1	18/10/18 16:48	19/10/2018 10:31	18/10/2018 16:48	19/10/2018 10:31	17,72	4	70,87		CHI
20181078219	GOIANIA	GN11043121	ATLANTICO S1	18/10/18 16:48	19/10/2018 14:22	18/10/2018 16:48	19/10/2018 14:22	21,57	62	1337,13		CHI
20181078241	GOIANIA	11687472	CAMPINAS S2	18/10/18 16:50	22/10/2018 12:09	18/10/2018 16:50	22/10/2018 12:09	19,32	1	19,32		CHI
20181078251	GOIANIA	GN11001777	AEROPORTO S1	18/10/18 16:44	18/10/2018 19:59	18/10/2018 16:44	18/10/2018 19:59	3,25	12	39,00		CHI
20181078275	GOIANIA	GN11001798	AEROPORTO S3	18/10/18 17:37	19/10/2018 14:00	19/10/2018 11:10	19/10/2018 14:00	2,83	97	274,83		CHI
20181078315	GAMELEIRA DE GOIAS	SV21362311	DAIA S2	18/10/18 16:55	19/10/2018 14:53	18/10/2018 16:55	19/10/2018 14:53	21,97	1	21,97	DIA CRITICO	
20181078321	GOIANIA	GN12001262	GOIANIA LESTE S3	18/10/18 16:53	19/10/2018 08:35	18/10/2018 16:53	19/10/2018 08:35	15,70	130	2041,00	DIA CRITICO	
20181078325	GOIANIA	GN11002153	GOYA S2	18/10/18 16:48	19/10/2018 10:39	18/10/2018 16:48	19/10/2018 10:39	17,85	139	2481,15		CHI
20181078333	GOIANIA	GN12000838	FERROVIARIO S2	18/10/18 16:31	18/10/2018 18:09	18/10/2018 16:31	18/10/2018 18:09	1,63	589	962,03	DIA CRITICO	
20181078346	GOIANIA	GN10400634	AEROPORTO S2	18/10/18 16:52	18/10/2018 19:26	18/10/2018 16:52	18/10/2018 18:00	1,13	1066	1208,13		CHI
20181078346	GOIANIA	GN10383708	AEROPORTO S2	18/10/18 16:52	18/10/2018 19:26	18/10/2018 16:52	18/10/2018 18:31	1,65	516	851,40		CHI
20181078346	GOIANIA	GN10383708	AEROPORTO S2	18/10/18 16:52	18/10/2018 19:26	18/10/2018 18:55	18/10/2018 19:26	0,52	516	266,60		CHI
20181078369	GOIANIA	GN11283040	GOIANIA LESTE S2	18/10/18 17:00	20/10/2018 00:57	18/10/2018 17:00	20/10/2018 00:57	7,95	49	389,55	DIA CRITICO	
20181078381	GOIANIA	GN11144784	FERROVIARIO S1	18/10/18 16:47	19/10/2018 10:51	18/10/2018 16:47	19/10/2018 10:51	18,07	253	4570,87	DIA CRITICO	
20181078384	GOIANIA	GN11001487	GOIANIA LESTE S3	18/10/18 17:01	19/10/2018 13:28	18/10/2018 17:01	19/10/2018 13:28	20,45	33	674,85	DIA CRITICO	
20181078402	BONFINOPOLIS	BO21252397	GOIANIA LESTE S2	18/10/18 17:02	18/10/2018 21:52	18/10/2018 17:02	18/10/2018 21:52	4,83	1	4,83	DIA CRITICO	
20181078412	GOIANIA	GN21001911	ATLANTICO S2	18/10/18 17:03	19/10/2018 14:10	18/10/2018 17:03	19/10/2018 14:10	21,12	1	21,12		CHI
20181078415	GOIANIA	GN11048174	FERROVIARIO S1	18/10/18 16:53	19/10/2018 17:59	18/10/2018 16:53	19/10/2018 17:59	1,10	134	147,40	DIA CRITICO	
20181078419	GOIANIA	GN12211337	GOYA S2	18/10/18 16:50	18/10/2018 20:50	18/10/2018 16:50	18/10/2018 20:50	4,00	359	1436,00		CHI
20181078428	GOIANIA	GN12001482	FERROVIARIO S2	18/10/18 16:35	18/10/2018 19:39	18/10/2018 16:35	18/10/2018 19:39	3,07	786	2410,40	DIA CRITICO	
20181078454	APARECIDA DE GOIANIA	AP21248049	ATLANTICO S2	18/10/18 17:08	19/10/2018 10:10	18/10/2018 17:08	19/10/2018 10:10	17,03	7	119,23		CHI
20181078456	GOIANIRA	GR11295091	MEIA PONTE	18/10/18 17:08	18/10/2018 21:15	18/10/2018 17:08	18/10/2018 21:15	4,12	90	370,50		CHI
20181078460	GOIANIRA	GR12275310	MEIA PONTE	18/10/18 17:05	18/10/2018 22:28	18/10/2018 17:05	18/10/2018 22:28	5,38	96	516,80		CHI
20181078467	TRINDADE	TR11193143	GOYA S1	18/10/18 17:08	18/10/2018 19:54	18/10/2018 17:08	18/10/2018 19:54	2,77	137	379,03		CHI
20181078480	GOIANIA	GN10394639	FERROVIARIO S1	18/10/18 16:42	18/10/2018 19:32	18/10/2018 19:08	18/10/2018 19:12	0,07	3733	248,87	DIA CRITICO	
20181078480	GOIANIA	GN12000819	FERROVIARIO S1	18/10/18 16:42	18/10/2018 19:32	18/10/2018 16:42	18/10/2018 19:32	2,83	1363	3861,83	DIA CRITICO	
20181078489	GOIANIA	GN12000811	CAMPINAS S2	18/10/18 16:47	19/10/2018 02:40	18/10/2018 16:47	19/10/2018 02:40	9,88	780	7709,00		CHI
20181078494	GOIANIA	GN12071938	FERROVIARIO S1	18/10/18 17:02	19/10/2018 12:37	18/10/2018 17:02	19/10/2018 12:37	19,58	58	1135,83	DIA CRITICO	
20181078503	GOIANIA	GN11000890	FERROVIARIO S2	18/10/18 17:08	18/10/2018 20:00	18/10/2018 18:53	18/10/2018 20:00	1,12	129	144,05	DIA CRITICO	
20181078505	GOIANIA	10147305	AEROPORTO S2	18/10/18 17:19	18/10/2018 22:39	18/10/2018 17:19	18/10/2018 22:39	5,33	1	5,33		CHI
20181078605	GOIANIA	11654016	FERROVIARIO S1	18/10/18 17:11	20/10/2018 11:49	18/10/2018 17:11	20/10/2018 11:49	18,63	1	18,63	DIA CRITICO	

20181078623	HIDROLANDIA	HD21033923	CEPAIGO S2	18/10/18 17:13	19/10/2018 10:57	18/10/2018 17:13	19/10/2018 10:57	17,73	3	53,20		CHI
20181078626	GOIANIA	GN12000500	FERROVIARIO S2	18/10/18 16:58	18/10/2018 19:17	18/10/2018 16:58	18/10/2018 19:17	2,32	837	1939,05	DIA CRITICO	
20181078635	BONFINOPOLIS	BO12400463	CEPAIGO S2	18/10/18 16:21	19/10/2018 12:06	18/10/2018 16:21	19/10/2018 12:06	19,75	26	513,50		CHI
20181078635	LEOPOLDO DE BULHOES	BO12400463	CEPAIGO S2	18/10/18 16:21	19/10/2018 12:06	18/10/2018 16:21	19/10/2018 12:06	19,75	13	256,75		CHI
20181078641	GOIANIA	GN12000738	GOIANIA LESTE S3	18/10/18 16:54	18/10/2018 22:44	18/10/2018 16:54	18/10/2018 22:44	5,83	394	2298,33	DIA CRITICO	
20181078642	GOIANIA	GN11189677	MEIA PONTE	18/10/18 17:11	19/10/2018 16:03	18/10/2018 17:11	19/10/2018 16:03	22,87	74	1692,13		CHI
20181078649	GOIANIA	GN11135210	GOIANIA LESTE S1	18/10/18 17:15	19/10/2018 18:27	18/10/2018 17:15	19/10/2018 18:27	1,20	127	152,40	DIA CRITICO	
20181078653	GOIANIA	GN11002433	ATLANTICO S2	18/10/18 17:11	19/10/2018 10:21	18/10/2018 17:11	19/10/2018 10:21	17,17	158	2712,33		CHI
20181078659	GOIANIA	17036987	CAMPINAS S2	18/10/18 17:15	19/10/2018 13:53	18/10/2018 17:15	19/10/2018 13:53	20,63	1	20,63		CHI
20181078667	LUZIANIA	SV12013810	VIANOPOLIS	18/10/18 17:16	18/10/2018 18:42	18/10/2018 17:16	18/10/2018 18:42	1,43	65	93,17		CHI
20181078667	ORIZONA	SV12013810	VIANOPOLIS	18/10/18 17:16	18/10/2018 18:42	18/10/2018 17:16	18/10/2018 18:42	1,43	72	103,20		CHI
20181078667	SILVANIA	SV12013810	VIANOPOLIS	18/10/18 17:16	18/10/2018 18:42	18/10/2018 17:16	18/10/2018 18:42	1,43	16	22,93		CHI
20181078676	APARECIDA DE GOIANIA	AP11087560	INDEPENDENCIA S1	18/10/18 17:17	18/10/2018 18:12	18/10/2018 17:17	18/10/2018 18:12	0,92	113	103,58		CHI
20181078682	GOIANIA	GN12000790	FERROVIARIO S1	18/10/18 16:44	19/10/2018 05:10	18/10/2018 16:44	19/10/2018 05:10	12,43	646	8031,93	DIA CRITICO	
20181078684	SENADOR CANEDO	SW11188854	SENADOR CANEDO	18/10/18 17:10	19/10/2018 10:06	18/10/2018 17:10	19/10/2018 10:06	16,93	133	2252,13	DIA CRITICO	
20181078689	GOIANIA	GN12150041	FERROVIARIO S1	18/10/18 16:45	18/10/2018 20:43	18/10/2018 16:45	18/10/2018 20:43	3,97	575	2280,83	DIA CRITICO	
20181078690	GOIANIA	GN11213641	FERROVIARIO S1	18/10/18 17:04	19/10/2018 19:33	18/10/2018 17:04	19/10/2018 19:33	2,48	107	265,72	DIA CRITICO	
20181078699	GOIANIRA	GR12310231	MEIA PONTE	18/10/18 17:19	19/10/2018 12:36	18/10/2018 17:19	19/10/2018 12:36	19,28	2	38,57		CHI
20181078702	GOIANIA	GN11157911	CAMPINAS S1	18/10/18 16:40	19/10/2018 22:00	18/10/2018 16:40	19/10/2018 22:00	5,33	47	250,67	DIA CRITICO	
20181078712	GOIANIA	GN12199473	GOIANIA LESTE S3	18/10/18 16:50	18/10/2018 23:42	18/10/2018 16:50	18/10/2018 23:42	6,87	241	1654,87	DIA CRITICO	
20181078713	GOIANIA	GN12000886	GOIANIA LESTE S2	18/10/18 17:11	19/10/2018 12:37	18/10/2018 17:11	19/10/2018 12:37	19,43	726	14108,60	DIA CRITICO	
20181078717	GOIANIA	GN12001048	CAMPINAS S1	18/10/18 16:01	18/10/2018 20:48	18/10/2018 16:01	18/10/2018 20:48	4,78	528	2525,60	DIA CRITICO	
20181078724	GOIANIA	GN12167804	GOIANIA LESTE S3	18/10/18 16:48	18/10/2018 19:37	18/10/2018 16:48	18/10/2018 19:37	2,82	476	1340,73	DIA CRITICO	
20181078732	SENADOR CANEDO	SW11060127	GOIANIA LESTE S1	18/10/18 17:09	18/10/2018 20:39	18/10/2018 17:09	18/10/2018 20:39	3,50	97	339,50	DIA CRITICO	
20181078736	GOIANIA	GN12002206	CAMPINAS S2	18/10/18 16:39	18/10/2018 19:37	18/10/2018 16:39	18/10/2018 19:37	2,97	935	2773,83		CHI
20181078737	HIDROLANDIA	HD12198435	CEPAIGO S2	18/10/18 17:22	19/10/2018 08:07	18/10/2018 17:22	19/10/2018 08:28	10,10	5	50,50		CHI
20181078737	HIDROLANDIA	HD12198435	CEPAIGO S2	18/10/18 17:22	19/10/2018 08:07	19/10/2018 03:35	19/10/2018 08:07	4,53	5	22,67		CHI
20181078745	GOIANIA	GN11001392	GOIANIA LESTE S1	18/10/18 17:14	19/10/2018 19:15	18/10/2018 17:14	19/10/2018 19:15	2,02	15	30,25	DIA CRITICO	
20181078754	GOIANIA	GN11079656	FERROVIARIO S2	18/10/18 16:36	19/10/2018 18:46	18/10/2018 16:36	19/10/2018 18:46	2,17	70	151,67	DIA CRITICO	
20181078757	GOIANIA	GN11001061	FERROVIARIO S1	18/10/18 17:24	19/10/2018 18:24	18/10/2018 17:24	19/10/2018 18:24	1,00	85	85,00	DIA CRITICO	
20181078763	GOIANIA	GN11000242	AEROPORTO S1	18/10/18 16:47	19/10/2018 10:21	18/10/2018 16:47	19/10/2018 10:21	17,57	121	2125,57		CHI
20181078765	TEREZOPOLIS DE GOIAS	GP12011844	JUNDIAI S1	18/10/18 16:58	19/10/2018 08:10	18/10/2018 16:58	19/10/2018 08:10	15,20	16	243,20		CHI
20181078766	GOIANIA	GN11213713	FERROVIARIO S1	18/10/18 17:25	19/10/2018 11:49	18/10/2018 17:25	19/10/2018 11:49	18,40	88	1619,20	DIA CRITICO	
20181078771	GOIANIA	GN11267316	GOYA S1	18/10/18 17:18	18/10/2018 19:19	18/10/2018 17:18	18/10/2018 19:19	2,02	150	302,50		CHI
20181078787	GOIANIA	GN11086732	MEIA PONTE	18/10/18 17:27	19/10/2018 01:36	18/10/2018 17:27	19/10/2018 01:36	8,15	183	1491,45		CHI
20181078808	GOIANIA	GN11161642	FERROVIARIO S1	18/10/18 17:08	19/10/2018 15:49	18/10/2018 17:08	19/10/2018 15:49	22,68	76	1723,93	DIA CRITICO	
20181078809	GOIANIA	GN11000798	GOIANIA LESTE S3	18/10/18 17:12	19/10/2018 09:12	18/10/2018 17:12	19/10/2018 09:12	16,00	83	1328,00	DIA CRITICO	
20181078812	SENADOR CANEDO	SW12106035LD	SENADOR CANEDO	18/10/18 17:30	19/10/2018 01:04	18/10/2018 17:30	18/10/2018 23:20	5,83	1595	9304,17	DIA CRITICO	
20181078812	SENADOR CANEDO	SW12106035LD	SENADOR CANEDO	18/10/18 17:30	19/10/2018 01:04	18/10/2018 17:30	19/10/2018 01:04	7,57	172	1301,47	DIA CRITICO	
20181078817	GOIANIA	GN11374155	MEIA PONTE	18/10/18 17:11	19/10/2018 14:57	18/10/2018 17:11	19/10/2018 14:57	21,77	181	3939,77		CHI
20181078819	SENADOR CANEDO	SW11322858	SENADOR CANEDO	18/10/18 17:21	19/10/2018 01:30	18/10/2018 17:21	19/10/2018 01:30	8,15	79	643,85	DIA CRITICO	
20181078823	GOIANIA	GN11000640	ATLANTICO S2	18/10/18 17:29	19/10/2018 01:27	18/10/2018 17:29	19/10/2018 01:27	7,97	81	645,30		CHI
20181078841	ITAUJU	IX31066022	INHUMAS S2	18/10/18 17:32	18/10/2018 20:29	18/10/2018 17:32	18/10/2018 20:29	2,95	1	2,95		CHI
20181078859	GOIANIA	GN11001022	ATLANTICO S1	18/10/18 17:02	19/10/2018 12:40	18/10/2018 17:02	19/10/2018 12:40	19,63	138	2709,40		CHI
20181078869	SAO FRANCISCO DE GOIAS	SF12211814	SAO FRANCISCO DE GOIAS	18/10/18 17:36	18/10/2018 20:33	18/10/2018 17:36	18/10/2018 20:33	2,95	14	41,30		CHI
20181078878	GOIANIA	GN11047533	FERROVIARIO S1	18/10/18 17:19	19/10/2018 16:46	18/10/2018 17:19	19/10/2018 16:46	23,45	132	3095,40	DIA CRITICO	
20181078881	ALEXANIA	AX12061858	ALEXANIA	18/10/18 17:37	18/10/2018 22:06	18/10/2018 17:37	18/10/2018 22:06	4,48	5	22,42		CHI
20181078881	CORUMBA DE GOIAS	AX12061858	ALEXANIA	18/10/18 17:37	18/10/2018 22:06	18/10/2018 17:37	18/10/2018 22:06	4,48	1	4,48		CHI
20181078893	GOIANIA	GN11089169	FERROVIARIO S1	18/10/18 17:08	19/10/2018 19:20	18/10/2018 17:08	19/10/2018 19:20	2,20	119	261,80	DIA CRITICO	
20181078894	GOIANIA	10801935	CARAJAS	18/10/18 17:38	19/10/2018 16:21	18/10/2018 17:38	19/10/2018 16:21	22,72	1	22,72		CHI
20181078896	GOIANIA	GN11043787	CARAJAS	18/10/18 17:37	19/10/2018 15:46	18/10/2018 17:37	19/10/2018 15:46	22,15	125	2768,75		CHI
20181079003	GOIANIA	GN11056819	FERROVIARIO S1	18/10/18 16:39	18/10/2018 21:47	18/10/2018 16:39	18/10/2018 21:15	4,60	204	938,40	DIA CRITICO	
20181079003	GOIANIA	GN12000491	FERROVIARIO S1	18/10/18 16:39	18/10/2018 21:47	18/10/2018 16:39	18/10/2018 21:47	5,13	462	2371,60	DIA CRITICO	
20181079006	GOIANIA	GN11078478	MEIA PONTE	18/10/18 16:47	19/10/2018 10:19	18/10/2018 16:47	19/10/2018 10:19	17,53	106	1858,53		CHI
20181079007	SENADOR CANEDO	SW11338113	SENADOR CANEDO	18/10/18 17:29	19/10/2018 01:00	18/10/2018 17:19	19/10/2018 01:00	7,68	120	922,00	DIA CRITICO	
20181079011	APARECIDA DE GOIANIA	AP12147249	ATLANTICO S2	18/10/18 17:07	18/10/2018 21:07	18/10/2018 17:07	18/10/2018 21:07	4,00	324	1296,00		CHI
20181079018	SENADOR CANEDO	SW11329154	SENADOR CANEDO	18/10/18 16:36	19/10/2018 10:24	18/10/2018 16:36	19/10/2018 10:24	17,80	106	1886,80	DIA CRITICO	
20181079031	PIRACANJUBA	PJ12212207	PIRACANJUBA	18/10/18 20:24	19/10/2018 09:13	18/10/2018 20:24	19/10/2018 09:13	12,82	9	115,35		CHI
20181079036	GOIANIA	GN11001665	REAL S1	18/10/18 16:22	19/10/2018 13:13	18/10/2018 16:22	19/10/2018 13:13	20,85	69	1438,65		CHI
20181079042	HIDROLANDIA	HD31157949	CEPAIGO S2	18/10/18 17:42	19/10/2018 11:33	18/10/2018 17:42	19/10/2018 11:33	17,85	1	17,85		CHI

20181079051	GOIANIA	GN11281917	CARAJAS	18/10/18 17:42	19/10/2018 01:18	18/10/2018 17:42	19/10/2018 01:18	7,60	24	182,40		CHI
20181079056	GOIANIA	GN12026988	FERROVIARIO S3	18/10/18 17:04	18/10/2018 22:46	18/10/2018 17:04	18/10/2018 22:46	5,70	474	2701,80		CHI
20181079071	GOIANIA	GN11002014	AEROPORTO S1	18/10/18 17:44	19/10/2018 17:59	18/10/2018 17:44	19/10/2018 17:59	0,25	70	17,50		CHI
20181079072	SENADOR CANEDO	SW11076743	CEPAIGO S1	18/10/18 17:45	18/10/2018 21:00	18/10/2018 17:45	18/10/2018 21:00	3,25	12	39,00		CHI
20181079080	GOIANIA	GN11000991	CAMPINAS S1	18/10/18 17:19	19/10/2018 08:44	18/10/2018 17:19	19/10/2018 08:44	15,42	146	2250,83	DIA CRITICO	
20181079081	SENADOR CANEDO	SW11322853	SENADOR CANEDO	18/10/18 16:55	19/10/2018 01:10	18/10/2018 16:55	19/10/2018 01:10	8,25	114	940,50	DIA CRITICO	
20181079119	GOIANIA	GN11000935	CAMPINAS S2	18/10/18 17:06	19/10/2018 16:31	18/10/2018 17:06	19/10/2018 16:31	23,42	64	1498,67		CHI
20181079123	GOIANIA	GN11358021	MEIA PONTE	18/10/18 17:16	19/10/2018 10:26	18/10/2018 17:16	19/10/2018 10:26	17,17	140	2403,33		CHI
20181079131	GOIANIA	GN11001564	GOIANIA LESTE S2	18/10/18 17:14	19/10/2018 09:41	18/10/2018 17:14	19/10/2018 09:41	16,45	97	1595,65	DIA CRITICO	
20181079138	GOIANIA	14077553	FERROVIARIO S3	18/10/18 17:52	20/10/2018 10:12	18/10/2018 17:52	20/10/2018 10:12	16,33	1	16,33		CHI
20181079144	GOIANIA	GN11055903	FERROVIARIO S1	18/10/18 17:16	19/10/2018 17:05	18/10/2018 17:16	19/10/2018 17:05	23,82	146	3477,23	DIA CRITICO	
20181079166	GOIANIA	GN11247757	GOIANIA LESTE S2	18/10/18 17:08	19/10/2018 14:30	18/10/2018 17:08	19/10/2018 14:30	21,37	77	1645,23	DIA CRITICO	
20181079184	GOIANIA	GN11076705	MEIA PONTE	18/10/18 17:49	19/10/2018 08:55	18/10/2018 17:49	19/10/2018 08:55	15,10	229	3457,90		CHI
20181079210	GOIANIA	12125945	AEROPORTO S3	18/10/18 17:58	19/10/2018 17:32	18/10/2018 17:58	19/10/2018 17:32	23,57	1	23,57		CHI
20181079220	GOIANIA	GN12001717	FERROVIARIO S1	18/10/18 17:07	19/10/2018 02:09	18/10/2018 17:07	18/10/2018 20:30	3,38	159	537,95	DIA CRITICO	
20181079220	GOIANIA	GN12383171	FERROVIARIO S1	18/10/18 17:07	19/10/2018 02:09	18/10/2018 17:07	18/10/2018 21:11	4,07	354	1439,60	DIA CRITICO	
20181079220	GOIANIA	GN11067639	FERROVIARIO S1	18/10/18 17:07	19/10/2018 02:09	18/10/2018 17:07	19/10/2018 01:55	8,80	140	1232,00	DIA CRITICO	
20181079220	GOIANIA	GN12383171	FERROVIARIO S1	18/10/18 17:07	19/10/2018 02:09	18/10/2018 22:13	19/10/2018 02:09	3,93	354	1392,40	DIA CRITICO	
20181079234	GOIANIA	GN12322843	NEROPOLIS S1	18/10/18 16:49	18/10/2018 19:42	18/10/2018 16:49	18/10/2018 19:42	2,88	92	265,27		CHI
20181079236	GOIANIA	GN11140402	FERROVIARIO S1	18/10/18 17:27	19/10/2018 10:02	18/10/2018 17:27	19/10/2018 10:02	16,58	59	978,42	DIA CRITICO	
20181079241	GOIANIRA	GR12394660	GOIANIRA	18/10/18 17:31	18/10/2018 20:06	18/10/2018 17:31	18/10/2018 20:06	2,58	164	423,67		CHI
20181079241	TRINDADE	GR12394660	GOIANIRA	18/10/18 17:31	18/10/2018 20:06	18/10/2018 17:31	18/10/2018 20:06	2,58	1	2,58		CHI
20181079255	GOIANIA	GN11167695	ATLANTICO S3	18/10/18 17:54	19/10/2018 13:01	18/10/2018 17:54	19/10/2018 13:01	19,12	113	2160,18		CHI
20181079261	GOIANIA	GN10383773	ATLANTICO S3	18/10/18 17:48	18/10/2018 18:56	18/10/2018 17:48	18/10/2018 18:56	1,13	5871	6653,80		CHI
20181079267	GOIANIA	GN11169710	CAMPINAS S2	18/10/18 18:03	19/10/2018 14:18	18/10/2018 18:03	19/10/2018 14:18	20,25	75	1518,75		CHI
20181079274	GOIANIA	GN11002053	FERROVIARIO S3	18/10/18 17:31	19/10/2018 20:08	18/10/2018 18:40	19/10/2018 20:08	1,47	98	143,73		CHI
20181079278	ABADIA DE GOIAS	GN11002701	TRINDADE	18/10/18 18:06	18/10/2018 20:57	18/10/2018 18:06	18/10/2018 20:57	2,85	116	330,60		CHI
20181079282	GOIANIA	GN11001633	MEIA PONTE	18/10/18 17:12	19/10/2018 11:01	18/10/2018 17:12	19/10/2018 11:01	17,82	191	3402,98		CHI
20181079291	GOIANIA	GN12038698	SENADOR CANEDO	18/10/18 17:16	19/10/2018 10:23	18/10/2018 17:16	19/10/2018 10:23	17,12	41	701,78	DIA CRITICO	
20181079297	GOIANIA	GN11066003	MEIA PONTE	18/10/18 17:06	19/10/2018 16:22	18/10/2018 17:06	19/10/2018 16:22	23,27	74	1721,73		CHI
20181079328	GOIANIA	GN11247991	GOIANIA LESTE S3	18/10/18 18:09	19/10/2018 13:04	18/10/2018 18:09	19/10/2018 13:04	18,92	119	2251,08	DIA CRITICO	
20181079330	GOIANIA	GN11047512	GOIANIA LESTE S1	18/10/18 20:42	19/10/2018 03:40	18/10/2018 20:42	19/10/2018 03:40	6,97	65	452,83	DIA CRITICO	
20181079331	BONFINOPOLIS	920031110	CEPAIGO S2	18/10/18 21:01	18/10/2018 22:02	18/10/2018 21:01	18/10/2018 22:02	1,02	1	1,02		CHI
20181079335	CATALAO	CT11166803	CATALAO S2	18/10/18 22:02	19/10/2018 01:14	18/10/2018 22:02	19/10/2018 01:14	3,20	65	208,00	DIA CRITICO	
20181079336	BELA VISTA DE GOIAS	BV12000239	BELA VISTA S1	18/10/18 23:04	19/10/2018 22:47	18/10/2018 23:04	19/10/2018 10:50	11,77	5	58,83		CHI
20181079336	PIRACANJUBA	BV12000239	BELA VISTA S1	18/10/18 23:04	19/10/2018 22:47	18/10/2018 23:04	19/10/2018 10:50	11,77	2	23,53		CHI
20181079336	BELA VISTA DE GOIAS	BV12209360LD	BELA VISTA S1	18/10/18 23:04	19/10/2018 22:47	18/10/2018 23:04	19/10/2018 22:46	23,70	6	142,20		CHI
20181079336	BELA VISTA DE GOIAS	BV12209360LD	BELA VISTA S1	18/10/18 23:04	19/10/2018 22:47	19/10/2018 12:06	19/10/2018 22:46	10,67	2	21,33		CHI
20181079336	PIRACANJUBA	BV12210350	BELA VISTA S1	18/10/18 23:04	19/10/2018 22:47	18/10/2018 23:04	19/10/2018 22:47	23,72	10	237,17		CHI
20181079337	JATAI	JT12205176	JATAI S1	18/10/18 23:09	19/10/2018 09:13	18/10/2018 23:09	19/10/2018 09:13	10,07	3	30,20		CHI
20181079341	BURITI ALEGRE	00730424	GOIATUBA S1	19/10/18 0:14	19/10/2018 12:51	19/10/2018 00:14	19/10/2018 01:56	1,70	2	3,40	DIA CRITICO	
20181079341	GOIATUBA	00730424	GOIATUBA S1	19/10/18 0:14	19/10/2018 12:51	19/10/2018 00:14	19/10/2018 01:56	1,70	4	6,80	DIA CRITICO	
20181079341	GOIATUBA	00730424	GOIATUBA S1	19/10/18 0:14	19/10/2018 12:51	19/10/2018 00:14	19/10/2018 01:56	1,70	142	241,40	DIA CRITICO	
20181079341	GOIATUBA	00730424	GOIATUBA S1	19/10/18 0:14	19/10/2018 12:51	19/10/2018 00:14	19/10/2018 01:56	1,70	12	20,40	DIA CRITICO	
20181079341	PANAMA	00730424	GOIATUBA S1	19/10/18 0:14	19/10/2018 12:51	19/10/2018 00:14	19/10/2018 01:56	1,70	1110	1887,00	DIA CRITICO	
20181079341	PANAMA	00730424	GOIATUBA S1	19/10/18 0:14	19/10/2018 12:51	19/10/2018 00:14	19/10/2018 01:56	1,70	79	134,30	DIA CRITICO	
20181079341	PANAMA	00730424	GOIATUBA S1	19/10/18 0:14	19/10/2018 12:51	19/10/2018 00:14	19/10/2018 01:56	1,70	29	3,40	DIA CRITICO	
20181079341	GOIATUBA	GT13157118	GOIATUBA S1	19/10/18 0:14	19/10/2018 12:51	19/10/2018 00:14	19/10/2018 09:46	9,53	3	28,60	DIA CRITICO	
20181079341	MORRINHOS	GT13157118	GOIATUBA S1	19/10/18 0:14	19/10/2018 12:51	19/10/2018 00:14	19/10/2018 09:46	9,53	3	28,60	DIA CRITICO	
20181079341	MORRINHOS	MR13157114	GOIATUBA S1	19/10/18 0:14	19/10/2018 12:51	19/10/2018 00:14	19/10/2018 12:51	12,62	1	12,62	DIA CRITICO	
20181079342	SERRANOPOLIS	O2430414	JATAI S1	19/10/18 0:18	19/10/2018 12:24	19/10/2018 00:18	19/10/2018 12:24	12,10	6	72,60		CHI
20181079343	ITAJA	IJ10352428	ITAJA S2	19/10/18 0:29	19/10/2018 13:51	19/10/2018 00:29	19/10/2018 00:39	0,17	9	1,50		CHI
20181079343	LAGOA SANTA	IJ10352428	CACHOEIRA ALTA	19/10/18 0:29	19/10/2018 13:51	19/10/2018 00:29	19/10/2018 00:40	0,18	9	1,65		CHI
20181079343	DISTRITO FEDERAL	IJ10352428	ITAJA S2	19/10/18 0:29	19/10/2018 13:51	19/10/2018 00:29	19/10/2018 00:40	0,18	11	2,02		CHI
20181079343	ITAJA	IJ10352428	ITAJA S2	19/10/18 0:29	19/10/2018 13:51	19/10/2018 00:29	19/10/2018 00:40	0,18	44	8,07		CHI
20181079343	LAGOA SANTA	IJ10352428	ITAJA S2	19/10/18 0:29	19/10/2018 13:51	19/10/2018 00:29	19/10/2018 00:40	0,18	755	138,42		CHI
20181079343	LAGOA SANTA	IJ10352428	CACHOEIRA ALTA	19/10/18 0:29	19/10/2018 13:51	19/10/2018 08:39	19/10/2018 08:43	0,07	9	0,60		CHI
20181079343	DISTRITO FEDERAL	IJ10352428	ITAJA S2	19/10/18 0:29	19/10/2018 13:51	19/10/2018 08:39	19/10/2018 08:43	0,07	11	0,73		CHI
20181079343	ITAJA	IJ10352428	ITAJA S2	19/10/18 0:29	19/10/2018 13:51	19/10/2018 08:39	19/10/2018 08:43	0,07	44	2,93		CHI
20181079343	ITAJA	IJ10352428	ITAJA S2	19/10/18 0:29	19/10/2018 13:51	19/10/2018 08:39	19/10/2018 08:43	0,07	9	0,60		CHI

20181079343	LAGOA SANTA	IJ10352428	ITAJA S2	19/10/18 0:29	19/10/2018 13:51	19/10/2018 08:39	19/10/2018 08:43	0,07	754	50,27		CHI
20181079343	ITAJA	IJ10401500	ITAJA S2	19/10/18 0:29	19/10/2018 13:51	19/10/2018 00:29	19/10/2018 11:22	10,88	32	348,27		CHI
20181079343	APORE	IJ10401500	ITAJA S2	19/10/18 0:29	19/10/2018 13:51	19/10/2018 00:29	19/10/2018 13:51	13,37	4	53,47		CHI
20181079343	ITAJA	IJ10401500	ITAJA S2	19/10/18 0:29	19/10/2018 13:51	19/10/2018 00:29	19/10/2018 13:51	13,37	53	708,43		CHI
20181079343	ITAJA	IM13082117	ITAJA S2	19/10/18 0:29	19/10/2018 13:51	19/10/2018 00:29	19/10/2018 13:51	13,37	12	160,40		CHI
20181079343	ITARUMA	IJ10401500	ITAJA S2	19/10/18 0:29	19/10/2018 13:51	19/10/2018 00:29	19/10/2018 13:51	13,37	1	13,37		CHI
20181079343	ITARUMA	IM13082117	ITAJA S2	19/10/18 0:29	19/10/2018 13:51	19/10/2018 00:29	19/10/2018 13:51	13,37	97	1296,57		CHI
20181079343	ITAJA	IM13082117	ITAJA S2	19/10/18 0:29	19/10/2018 13:51	19/10/2018 08:39	19/10/2018 13:51	5,20	2	10,40		CHI
20181079345	GOIANIA	GN10394634	FERROVIARIO S2	19/10/18 0:44	19/10/2018 03:07	19/10/2018 00:44	19/10/2018 03:07	2,38	1190	2836,17		CHI
20181079347	AURILANDIA	00170408	FIRMINOPOLIS S2	19/10/18 1:18	19/10/2018 17:49	19/10/2018 01:18	19/10/2018 04:37	3,32	4	13,27		CHI
20181079347	AURILANDIA	00170408	FIRMINOPOLIS S2	19/10/18 1:18	19/10/2018 17:49	19/10/2018 01:18	19/10/2018 04:37	3,32	66	218,90		CHI
20181079347	PALMINOPOLIS	PU13363283	FIRMINOPOLIS S2	19/10/18 1:18	19/10/2018 17:49	19/10/2018 01:18	19/10/2018 04:37	3,32	2	6,63		CHI
20181079347	PARAUNA	00170408	FIRMINOPOLIS S2	19/10/18 1:18	19/10/2018 17:49	19/10/2018 01:18	19/10/2018 04:37	3,32	50	165,83		CHI
20181079347	PARAUNA	PU13363283	FIRMINOPOLIS S2	19/10/18 1:18	19/10/2018 17:49	19/10/2018 01:18	19/10/2018 04:37	3,32	18	59,70		CHI
20181079347	SAO JOAO DA PARAUNA	00170408	FIRMINOPOLIS S2	19/10/18 1:18	19/10/2018 17:49	19/10/2018 01:18	19/10/2018 04:37	3,32	807	2676,55		CHI
20181079347	SAO JOAO DA PARAUNA	00170408	FIRMINOPOLIS S2	19/10/18 1:18	19/10/2018 17:49	19/10/2018 01:18	19/10/2018 04:37	3,32	11	36,48		CHI
20181079347	SAO JOAO DA PARAUNA	PU13363283	FIRMINOPOLIS S2	19/10/18 1:18	19/10/2018 17:49	19/10/2018 01:18	19/10/2018 04:37	3,32	45	149,25		CHI
20181079347	AURILANDIA	00170408	FIRMINOPOLIS S2	19/10/18 1:18	19/10/2018 17:49	19/10/2018 01:18	19/10/2018 08:52	7,57	8	60,53		CHI
20181079347	AURILANDIA	AI13126026	FIRMINOPOLIS S2	19/10/18 1:18	19/10/2018 17:49	19/10/2018 01:18	19/10/2018 15:16	13,97	10	139,67		CHI
20181079347	FIRMINOPOLIS	AI13126026	FIRMINOPOLIS S2	19/10/18 1:18	19/10/2018 17:49	19/10/2018 01:18	19/10/2018 15:16	13,97	3	41,90		CHI
20181079347	SAO JOAO DA PARAUNA	AI13126026	FIRMINOPOLIS S2	19/10/18 1:18	19/10/2018 17:49	19/10/2018 01:18	19/10/2018 15:16	13,97	13	181,57		CHI
20181079347	SAO JOAO DA PARAUNA	RP13206090	FIRMINOPOLIS S2	19/10/18 1:18	19/10/2018 17:49	19/10/2018 01:18	19/10/2018 17:00	15,70	2	31,40		CHI
20181079347	PALMINOPOLIS	RP12156223	FIRMINOPOLIS S2	19/10/18 1:18	19/10/2018 17:49	19/10/2018 17:01	19/10/2018 17:49	0,80	2	1,60		CHI
20181079347	SAO JOAO DA PARAUNA	RP12156223	FIRMINOPOLIS S2	19/10/18 1:18	19/10/2018 17:49	19/10/2018 17:01	19/10/2018 17:49	0,80	27	21,60		CHI
20181079348	ANAPOLIS	02370234	JUNDIAI S1	19/10/18 1:17	19/10/2018 06:06	19/10/2018 01:17	19/10/2018 02:18	1,02	5530	5622,17		DIA CRITICO
20181079348	ANAPOLIS	02370234	JUNDIAI S1	19/10/18 1:17	19/10/2018 06:06	19/10/2018 01:17	19/10/2018 02:54	1,62	5633	9106,68		DIA CRITICO
20181079348	ANAPOLIS	AN13000074	JUNDIAI S1	19/10/18 1:17	19/10/2018 06:06	19/10/2018 01:17	19/10/2018 02:54	1,62	3349	5414,22		DIA CRITICO
20181079348	GAMELEIRA DE GOIAS	AN13000074	JUNDIAI S1	19/10/18 1:17	19/10/2018 06:06	19/10/2018 01:17	19/10/2018 02:54	1,62	106	171,37		DIA CRITICO
20181079348	SILVANIA	AN13000074	JUNDIAI S1	19/10/18 1:17	19/10/2018 06:06	19/10/2018 01:17	19/10/2018 02:54	1,62	39	63,05		DIA CRITICO
20181079348	ANAPOLIS	02370234	JUNDIAI S1	19/10/18 1:17	19/10/2018 06:06	19/10/2018 03:29	19/10/2018 03:32	0,05	6960	348,00		DIA CRITICO
20181079348	ANAPOLIS	AN16401601B	JUNDIAI S1	19/10/18 1:17	19/10/2018 06:06	19/10/2018 02:55	19/10/2018 04:13	1,30	7303	9493,90		DIA CRITICO
20181079348	GAMELEIRA DE GOIAS	AN16401601B	JUNDIAI S1	19/10/18 1:17	19/10/2018 06:06	19/10/2018 02:55	19/10/2018 04:13	1,30	106	137,80		DIA CRITICO
20181079348	SILVANIA	AN16401601B	JUNDIAI S1	19/10/18 1:17	19/10/2018 06:06	19/10/2018 02:55	19/10/2018 04:13	1,30	39	50,70		DIA CRITICO
20181079348	ANAPOLIS	AN16401601B	JUNDIAI S1	19/10/18 1:17	19/10/2018 06:06	19/10/2018 02:55	19/10/2018 06:06	3,18	249	792,65		DIA CRITICO
20181079349	NAZARIO	01280214	ANICUNS	19/10/18 1:33	19/10/2018 10:28	19/10/2018 01:33	19/10/2018 07:13	5,67	3191	18082,33		CHI
20181079349	PALMEIRAS DE GOIAS	01280214	ANICUNS	19/10/18 1:33	19/10/2018 10:28	19/10/2018 01:33	19/10/2018 07:13	5,67	76	430,67		CHI
20181079349	NAZARIO	01280214	ANICUNS	19/10/18 1:33	19/10/2018 10:28	19/10/2018 07:18	19/10/2018 07:44	0,43	2837	1229,37		CHI
20181079349	NAZARIO	01280214	ANICUNS	19/10/18 1:33	19/10/2018 10:28	19/10/2018 07:45	19/10/2018 08:18	0,55	338	185,90		CHI
20181079349	ANICUNS	01280214	ANICUNS	19/10/18 1:33	19/10/2018 10:28	19/10/2018 01:33	19/10/2018 10:28	8,92	148	1319,67		CHI
20181079349	NAZARIO	01280214	ANICUNS	19/10/18 1:33	19/10/2018 10:28	19/10/2018 01:33	19/10/2018 10:28	8,92	147	1310,75		CHI
20181079349	PALMEIRAS DE GOIAS	01280214	ANICUNS	19/10/18 1:33	19/10/2018 10:28	19/10/2018 01:33	19/10/2018 10:28	8,92	3	26,75		CHI
20181079349	TURVANIA	01280214	ANICUNS	19/10/18 1:33	19/10/2018 10:28	19/10/2018 01:33	19/10/2018 10:28	8,92	45	401,25		CHI
20181079349	NAZARIO	01280214	ANICUNS	19/10/18 1:33	19/10/2018 10:28	19/10/2018 07:18	19/10/2018 10:28	3,17	354	1121,00		CHI
20181079349	PALMEIRAS DE GOIAS	01280214	ANICUNS	19/10/18 1:33	19/10/2018 10:28	19/10/2018 07:18	19/10/2018 10:28	3,17	76	240,67		CHI
20181079349	NAZARIO	01280214	ANICUNS	19/10/18 1:33	19/10/2018 10:28	19/10/2018 07:45	19/10/2018 10:28	2,72	2499	6788,95		CHI
20181079349	NAZARIO	01280214	ANICUNS	19/10/18 1:33	19/10/2018 10:28	19/10/2018 08:19	19/10/2018 10:28	2,15	338	726,70		CHI
20181079352	GOIANIA	GN10385834	GOIANIA LESTE S2	19/10/18 1:47	19/10/2018 05:50	19/10/2018 01:47	19/10/2018 04:01	2,23	332	741,47		DIA CRITICO
20181079352	GOIANIA	GN13000580	GOIANIA LESTE S2	19/10/18 1:47	19/10/2018 05:50	19/10/2018 01:47	19/10/2018 05:50	4,05	1	4,05		DIA CRITICO
20181079352	GOIANIA	GN13000580	GOIANIA LESTE S2	19/10/18 1:47	19/10/2018 05:50	19/10/2018 03:52	19/10/2018 05:50	1,97	5	9,83		DIA CRITICO
20181079353	GOIAS	00880434	ITABERAI S1	19/10/18 2:05	19/10/2018 10:02	19/10/2018 02:05	19/10/2018 10:02	7,95	174	1383,30		DIA CRITICO
20181079353	GOIAS	00880434	ITABERAI S1	19/10/18 2:05	19/10/2018 10:02	19/10/2018 02:05	19/10/2018 10:02	7,95	73	580,35		DIA CRITICO
20181079353	GOIAS	00880434	ITABERAI S1	19/10/18 2:05	19/10/2018 10:02	19/10/2018 02:05	19/10/2018 10:02	7,95	2	15,90		DIA CRITICO
20181079353	GOIAS	IB13220120	ITABERAI S1	19/10/18 2:05	19/10/2018 10:02	19/10/2018 02:05	19/10/2018 10:02	7,95	46	365,70		DIA CRITICO
20181079353	ITABERAI	00880434	ITABERAI S1	19/10/18 2:05	19/10/2018 10:02	19/10/2018 02:05	19/10/2018 10:02	7,95	2	15,90		DIA CRITICO
20181079353	ITABERAI	00880434	ITABERAI S1	19/10/18 2:05	19/10/2018 10:02	19/10/2018 02:05	19/10/2018 10:02	7,95	23	182,85		DIA CRITICO
20181079353	ITABERAI	00880434	ITABERAI S1	19/10/18 2:05	19/10/2018 10:02	19/10/2018 02:05	19/10/2018 10:02	7,95	28	222,60		DIA CRITICO
20181079353	ITABERAI	IB13220120	ITABERAI S1	19/10/18 2:05	19/10/2018 10:02	19/10/2018 02:05	19/10/2018 10:02	7,95	35	278,25		DIA CRITICO
20181079354	PIRACANJUBA	PJ10396076	PIRACANJUBA	19/10/18 2:11	19/10/2018 13:04	19/10/2018 02:11	19/10/2018 08:48	6,62	13	86,02		DIA CRITICO
20181079354	PIRACANJUBA	PJ10396076	PIRACANJUBA	19/10/18 2:11	19/10/2018 13:04	19/10/2018 10:21	19/10/2018 10:31	0,17	13	2,17		DIA CRITICO
20181079354	CRISTIANOPOLIS	PJ12212190LD	PIRACANJUBA	19/10/18 2:11	19/10/2018 13:04	19/10/2018 02:11	19/10/2018 11:53	9,70	4	38,80		DIA CRITICO

20181079354	PIRACANJUBA	PJ12212190LD	PIRACANJUBA	19/10/18 2:11	19/10/2018 13:04	19/10/2018 02:11	19/10/2018 11:53	9,70	81	785,70	DIA CRITICO	
20181079354	SANTA CRUZ DE GOIAS	PJ12212190LD	PIRACANJUBA	19/10/18 2:11	19/10/2018 13:04	19/10/2018 02:11	19/10/2018 11:53	9,70	103	999,10	DIA CRITICO	
20181079354	CRISTIANOPOLIS	PJ12082248	PIRACANJUBA	19/10/18 2:11	19/10/2018 13:04	19/10/2018 02:11	19/10/2018 13:04	10,88	5	54,42	DIA CRITICO	
20181079354	PIRACANJUBA	PJ12082248	PIRACANJUBA	19/10/18 2:11	19/10/2018 13:04	19/10/2018 02:11	19/10/2018 13:04	10,88	15	163,25	DIA CRITICO	
20181079355	CRISTALINA	KR10395376	CRISTALINA S1	19/10/18 1:30	19/10/2018 21:20	19/10/2018 02:20	19/10/2018 03:26	1,10	2	2,20		CHI
20181079355	CRISTALINA	KR10395376	CRISTALINA S1	19/10/18 1:30	19/10/2018 21:20	19/10/2018 02:20	19/10/2018 03:26	1,10	240	264,00		CHI
20181079355	IPAMERI	KR10395376	CRISTALINA S1	19/10/18 1:30	19/10/2018 21:20	19/10/2018 02:20	19/10/2018 03:26	1,10	5	5,50		CHI
20181079355	CRISTALINA	KR10395376	CRISTALINA S2	19/10/18 1:30	19/10/2018 21:20	19/10/2018 02:20	19/10/2018 03:26	1,10	15	16,50		CHI
20181079355	CRISTALINA	03470434	CRISTALINA S1	19/10/18 1:30	19/10/2018 21:20	19/10/2018 03:37	19/10/2018 07:45	4,13	7	28,93		CHI
20181079355	CRISTALINA	KR13252683	CRISTALINA S1	19/10/18 1:30	19/10/2018 21:20	19/10/2018 03:37	19/10/2018 11:25	7,80	34	265,20		CHI
20181079355	CRISTALINA	KR10395376	CRISTALINA S1	19/10/18 1:30	19/10/2018 21:20	19/10/2018 03:33	19/10/2018 14:20	10,78	2	21,57		CHI
20181079355	CRISTALINA	KR10395376	CRISTALINA S1	19/10/18 1:30	19/10/2018 21:20	19/10/2018 03:33	19/10/2018 14:20	10,78	15	161,75		CHI
20181079355	IPAMERI	KR10395376	CRISTALINA S1	19/10/18 1:30	19/10/2018 21:20	19/10/2018 03:33	19/10/2018 14:20	10,78	5	53,92		CHI
20181079355	CRISTALINA	KR10395376	CRISTALINA S2	19/10/18 1:30	19/10/2018 21:20	19/10/2018 03:33	19/10/2018 14:20	10,78	15	161,75		CHI
20181079355	CRISTALINA	KR10395376	CRISTALINA S1	19/10/18 1:30	19/10/2018 21:20	19/10/2018 03:33	19/10/2018 15:17	11,73	225	2640,00		CHI
20181079355	CRISTALINA	KR10395376	CRISTALINA S1	19/10/18 1:30	19/10/2018 21:20	19/10/2018 14:21	19/10/2018 15:17	0,93	2	1,87		CHI
20181079355	CRISTALINA	KR10395376	CRISTALINA S1	19/10/18 1:30	19/10/2018 21:20	19/10/2018 14:21	19/10/2018 15:17	0,93	15	14,00		CHI
20181079355	IPAMERI	KR10395376	CRISTALINA S1	19/10/18 1:30	19/10/2018 21:20	19/10/2018 14:21	19/10/2018 15:17	0,93	5	4,67		CHI
20181079355	CRISTALINA	KR13067380	CRISTALINA S2	19/10/18 1:30	19/10/2018 21:20	19/10/2018 14:21	19/10/2018 18:06	3,75	15	56,25		CHI
20181079355	CRISTALINA	KR13253159	CRISTALINA S1	19/10/18 1:30	19/10/2018 21:20	19/10/2018 16:15	19/10/2018 19:21	3,10	7	21,70		CHI
20181079355	IPAMERI	KR13253159	CRISTALINA S1	19/10/18 1:30	19/10/2018 21:20	19/10/2018 16:15	19/10/2018 19:21	3,10	5	15,50		CHI
20181079355	CRISTALINA	KR10395376	CRISTALINA S1	19/10/18 1:30	19/10/2018 21:20	19/10/2018 20:32	19/10/2018 20:57	0,42	7	2,92		CHI
20181079355	IPAMERI	KR10395376	CRISTALINA S1	19/10/18 1:30	19/10/2018 21:20	19/10/2018 20:32	19/10/2018 20:57	0,42	5	2,08		CHI
20181079355	CRISTALINA	KR10395376	CRISTALINA S2	19/10/18 1:30	19/10/2018 21:20	19/10/2018 20:32	19/10/2018 20:57	0,42	15	6,25		CHI
20181079355	CRISTALINA	KR13067382	CRISTALINA S1	19/10/18 1:30	19/10/2018 21:20	19/10/2018 16:15	19/10/2018 21:20	5,08	2	10,17		CHI
20181079355	CRISTALINA	KR13067382	CRISTALINA S1	19/10/18 1:30	19/10/2018 21:20	19/10/2018 16:15	19/10/2018 21:20	5,08	233	1184,42		CHI
20181079360	CABECEIRAS	FA10396080	ITIQUEIRA	19/10/18 4:03	19/10/2018 13:35	19/10/2018 04:03	19/10/2018 05:56	1,88	45	84,75	DIA CRITICO	
20181079360	FORMOSA	FA10396080	ITIQUEIRA	19/10/18 4:03	19/10/2018 13:35	19/10/2018 04:03	19/10/2018 05:56	1,88	133	250,48	DIA CRITICO	
20181079360	CABECEIRAS	FA10396080	ITIQUEIRA	19/10/18 4:03	19/10/2018 13:35	19/10/2018 08:39	19/10/2018 11:20	2,68	45	120,75	DIA CRITICO	
20181079360	FORMOSA	FA10396080	ITIQUEIRA	19/10/18 4:03	19/10/2018 13:35	19/10/2018 08:39	19/10/2018 11:20	2,68	133	356,88	DIA CRITICO	
20181079360	FORMOSA	FA13107829	ITIQUEIRA	19/10/18 4:03	19/10/2018 13:35	19/10/2018 04:03	19/10/2018 13:03	9,00	18	162,00	DIA CRITICO	
20181079360	DISTRITO FEDERAL	FA13146119	ITIQUEIRA	19/10/18 4:03	19/10/2018 13:35	19/10/2018 04:03	19/10/2018 13:35	9,53	1	9,53	DIA CRITICO	
20181079360	FORMOSA	FA13146119	ITIQUEIRA	19/10/18 4:03	19/10/2018 13:35	19/10/2018 04:03	19/10/2018 13:35	9,53	39	371,80	DIA CRITICO	
20181079361	GOIANIA	00590284	FERROVIARIO S2	19/10/18 4:39	19/10/2018 10:18	19/10/2018 04:40	19/10/2018 06:38	1,97	650	1278,33		CHI
20181079361	GOIANIA	00590284	FERROVIARIO S2	19/10/18 4:39	19/10/2018 10:18	19/10/2018 04:40	19/10/2018 06:54	2,23	614	1371,27		CHI
20181079361	GOIANIA	00590284	FERROVIARIO S2	19/10/18 4:39	19/10/2018 10:18	19/10/2018 09:14	19/10/2018 09:23	0,15	650	97,50		CHI
20181079361	GOIANIA	00590284	FERROVIARIO S2	19/10/18 4:39	19/10/2018 10:18	19/10/2018 04:40	19/10/2018 10:18	5,63	430	2422,33		CHI
20181079362	GOIANIA	GN11000280	FERROVIARIO S3	19/10/18 5:01	19/10/2018 16:47	19/10/2018 05:01	19/10/2018 16:47	11,77	34	400,07	DIA CRITICO	
20181079363	ABADIANIA	AN10384953	ANAPOLIS UNIVERSITARIO S2	19/10/18 4:55	19/10/2018 10:50	19/10/2018 04:55	19/10/2018 08:06	3,18	44	140,07		CHI
20181079363	ANAPOLIS	AN10384953	ANAPOLIS UNIVERSITARIO S2	19/10/18 4:55	19/10/2018 10:50	19/10/2018 04:55	19/10/2018 08:06	3,18	1	3,18		CHI
20181079363	ABADIANIA	AN12348146LD	ANAPOLIS UNIVERSITARIO S2	19/10/18 4:55	19/10/2018 10:50	19/10/2018 04:55	19/10/2018 10:00	5,08	97	493,08		CHI
20181079363	ABADIANIA	AA12286755	ANAPOLIS UNIVERSITARIO S2	19/10/18 4:55	19/10/2018 10:50	19/10/2018 04:55	19/10/2018 10:30	5,58	20	111,67		CHI
20181079363	ABADIANIA	AA13382392	ANAPOLIS UNIVERSITARIO S2	19/10/18 4:55	19/10/2018 10:50	19/10/2018 04:55	19/10/2018 10:50	5,92	89	526,58		CHI
20181079363	CORUMBA DE GOIAS	AA13382392	ANAPOLIS UNIVERSITARIO S2	19/10/18 4:55	19/10/2018 10:50	19/10/2018 04:55	19/10/2018 10:50	5,92	1	5,92		CHI
20181079365	AURILANDIA	01700224	FIRMINOPOLIS S2	19/10/18 6:11	19/10/2018 15:32	19/10/2018 06:11	19/10/2018 15:32	9,35	66	617,10		CHI
20181079365	PARAUNA	01700224	FIRMINOPOLIS S2	19/10/18 6:11	19/10/2018 15:32	19/10/2018 06:11	19/10/2018 15:32	9,35	50	467,50		CHI
20181079365	SAO JOAO DA PARAUNA	01700224	FIRMINOPOLIS S2	19/10/18 6:11	19/10/2018 15:32	19/10/2018 06:11	19/10/2018 15:32	9,35	11	102,85		CHI
20181079379	ARUANA	00250414	BRITANIA	19/10/18 7:36	19/10/2018 16:06	19/10/2018 13:20	19/10/2018 13:32	0,20	9	1,80		CHI
20181079379	BRITANIA	00250414	BRITANIA	19/10/18 7:36	19/10/2018 16:06	19/10/2018 13:20	19/10/2018 13:32	0,20	5	1,00		CHI
20181079379	ARUANA	BT13080946	BRITANIA	19/10/18 7:36	19/10/2018 16:06	19/10/2018 13:20	19/10/2018 16:06	2,77	15	41,50		CHI
20181079384	NIQUELANDIA	NQ12291774LD	NIQUELANDIA	19/10/18 8:02	19/10/2018 14:10	19/10/2018 08:02	19/10/2018 12:09	4,12	178	732,77		CHI
20181079384	NIQUELANDIA	NQ12239322LD	NIQUELANDIA	19/10/18 8:02	19/10/2018 14:10	19/10/2018 08:02	19/10/2018 13:16	5,23	124	648,93		CHI
20181079384	NIQUELANDIA	NQ10374709	NIQUELANDIA	19/10/18 8:02	19/10/2018 14:10	19/10/2018 08:02	19/10/2018 14:10	6,13	489	2999,20		CHI
20181079391	MORRINHOS	MR21150888	MORRINHOS	19/10/18 8:24	20/10/2018 12:51	19/10/2018 08:24	20/10/2018 12:51	4,45	1	4,45	DIA CRITICO	
20181079405	APARECIDA DE GOIANIA	AP12002024LD	REAL S1	18/10/18 17:33	18/10/2018 19:25	18/10/2018 17:33	18/10/2018 19:25	1,87	969	1808,80		CHI
20181079409	GOIANIA	GN11215971	GOYA S1	18/10/18 17:02	19/10/2018 08:35	18/10/2018 17:02	19/10/2018 08:35	15,55	128	1990,40		CHI
20181079419	PIRACANJUBA	CF12257742LD	BELA VISTA S1	18/10/18 17:30	20/10/2018 14:02	18/10/2018 17:30	20/10/2018 14:02	20,53	47	965,07		CHI
20181079425	GOIANIA	GN12213540	FERROVIARIO S1	18/10/18 16:43	18/10/2018 19:49	18/10/2018 16:43	18/10/2018 19:49	3,10	514	1593,40	DIA CRITICO	
20181079426	GOIANIA	GN12214702	GOIANIA LESTE S3	18/10/18 17:06	19/10/2018 09:14	18/10/2018 17:06	19/10/2018 09:14	16,13	89	1435,87	DIA CRITICO	
20181079426	SENADOR CANEDO	GN12214702	GOIANIA LESTE S3	18/10/18 17:06	19/10/2018 09:14	18/10/2018 17:06	19/10/2018 09:14	16,13	8	129,07	DIA CRITICO	



20181079434	GOIANIA	GN11001369	ATLANTICO S1	18/10/18 17:28	19/10/2018 10:40	18/10/2018 17:28	19/10/2018 10:40	17,20	118	2029,60		CHI
20181079450	GOIANIA	11470630	GOIANIA LESTE S1	18/10/18 18:17	20/10/2018 07:43	18/10/2018 18:17	20/10/2018 07:43	13,43	1	13,43	DIA CRITICO	
20181079464	GOIANIA	GN12042878	FERROVIARIO S2	18/10/18 17:42	19/10/2018 12:55	18/10/2018 17:42	19/10/2018 12:55	19,22	141	2709,55	DIA CRITICO	
20181079470	GOIANIA	GN11138834	FERROVIARIO S1	18/10/18 18:09	20/10/2018 14:20	18/10/2018 18:09	20/10/2018 14:20	20,18	174	3511,90	DIA CRITICO	
20181079476	GOIANIA	GN11080302	FERROVIARIO S2	18/10/18 18:01	19/10/2018 22:28	18/10/2018 18:01	19/10/2018 22:28	4,45	29	129,05	DIA CRITICO	
20181079485	GOIANIA	GN11000881	FERROVIARIO S3	18/10/18 17:21	19/10/2018 21:47	18/10/2018 17:21	19/10/2018 21:47	4,43	98	434,47		CHI
20181079492	GOIANIA	GN12071875	FERROVIARIO S2	18/10/18 16:44	19/10/2018 07:53	18/10/2018 16:44	19/10/2018 07:53	15,15	140	2121,00	DIA CRITICO	
20181079507	GOIANIA	GN11040981	REAL S1	18/10/18 18:17	19/10/2018 08:43	18/10/2018 18:17	19/10/2018 08:43	14,43	130	1876,33		CHI
20181079510	GOIANIA	GN11199144	FERROVIARIO S2	18/10/18 18:24	19/10/2018 15:50	18/10/2018 18:24	19/10/2018 15:50	21,43	73	1564,63	DIA CRITICO	
20181079516	GOIANIA	13124997	CARAJAS	18/10/18 18:26	20/10/2018 07:58	18/10/2018 18:26	20/10/2018 07:58	13,53	1	13,53		CHI
20181079522	SENADOR CANEDO	SW11196609	SENADOR CANEDO	18/10/18 17:34	18/10/2018 21:30	18/10/2018 17:34	18/10/2018 21:30	3,93	24	94,40	DIA CRITICO	
20181079534	GOIANIA	GN11000306	GOIANIA LESTE S1	18/10/18 16:26	19/10/2018 09:57	18/10/2018 16:26	19/10/2018 09:57	17,52	53	928,38	DIA CRITICO	
20181079536	SENADOR CANEDO	SW11054745	SENADOR CANEDO	18/10/18 16:52	19/10/2018 09:05	18/10/2018 16:52	19/10/2018 09:05	16,22	139	2254,12	DIA CRITICO	
20181079558	GOIANIA	GN12045528	MEIA PONTE	18/10/18 18:29	19/10/2018 10:00	18/10/2018 18:29	19/10/2018 10:00	15,52	25	387,92		CHI
20181079558	GOIANIRA	GN12045528	MEIA PONTE	18/10/18 18:29	19/10/2018 10:00	18/10/2018 18:29	19/10/2018 10:00	15,52	3	46,55		CHI
20181079567	GOIANIA	GN11002207	GOIANIA LESTE S1	18/10/18 17:33	19/10/2018 13:24	18/10/2018 17:33	19/10/2018 13:24	19,85	108	2143,80	DIA CRITICO	
20181079569	GOIANIA	GN11058067	MEIA PONTE	18/10/18 17:48	19/10/2018 10:13	18/10/2018 17:48	19/10/2018 10:13	16,42	217	3562,42		CHI
20181079582	TRINDADE	TR11049498	GOYA S1	18/10/18 18:08	18/10/2018 22:28	18/10/2018 18:08	18/10/2018 22:28	4,33	106	459,33		CHI
20181079588	GOIANIA	GN11056164	GOYA S2	18/10/18 18:08	19/10/2018 10:28	18/10/2018 18:08	19/10/2018 10:28	16,33	100	1633,33		CHI
20181079594	GOIANIA	GN11002182	FERROVIARIO S1	18/10/18 18:28	19/10/2018 11:53	18/10/2018 18:28	19/10/2018 11:53	17,42	160	2786,67	DIA CRITICO	
20181079605	GOIANIA	GN12057812	ATLANTICO S2	18/10/18 17:27	18/10/2018 20:07	18/10/2018 17:27	18/10/2018 20:07	2,67	326	869,33		CHI
20181079619	GOIANIA	GN12383183	FERROVIARIO S1	18/10/18 16:55	19/10/2018 08:40	18/10/2018 16:55	19/10/2018 08:40	15,75	235	3701,25	DIA CRITICO	
20181079627	GOIANAPOLIS	GP21353322	DAIA S1	18/10/18 18:36	19/10/2018 15:43	18/10/2018 18:36	19/10/2018 15:43	21,12	1	21,12	DIA CRITICO	
20181079628	APARECIDA DE GOIANIA	13850325	INDEPENDENCIA S1	18/10/18 18:36	18/10/2018 19:45	18/10/2018 18:36	18/10/2018 19:45	1,15	1	1,15		CHI
20181079630	GOIANIA	GN11216525	ATLANTICO S2	18/10/18 18:34	19/10/2018 17:20	18/10/2018 18:34	19/10/2018 17:20	22,77	95	2162,83		CHI
20181079631	GOIANIA	GN11001292	GOIANIA LESTE S1	18/10/18 18:21	19/10/2018 09:00	18/10/2018 18:21	19/10/2018 09:00	14,65	174	2549,10	DIA CRITICO	
20181079645	GOIANIA	GN12338058	CAMPINAS S2	18/10/18 16:53	18/10/2018 23:25	18/10/2018 16:53	18/10/2018 23:25	6,53	338	2208,27		CHI
20181079649	GOIANIA	GN11002030	CAMPINAS S1	18/10/18 17:15	19/10/2018 17:27	18/10/2018 17:15	19/10/2018 17:27	0,20	94	18,80	DIA CRITICO	
20181079662	GOIANIA	GN11001046	CARAJAS	18/10/18 18:40	20/10/2018 11:56	18/10/2018 18:40	20/10/2018 11:56	17,27	133	2296,47		CHI
20181079663	GOIANIA	GN11071215	GOIANIA LESTE S3	18/10/18 16:30	18/10/2018 21:06	18/10/2018 16:30	18/10/2018 21:06	4,60	178	818,80	DIA CRITICO	
20181079671	GOIANIA	GN11000420	FERROVIARIO S3	18/10/18 17:06	19/10/2018 23:29	18/10/2018 17:06	19/10/2018 23:29	6,38	110	702,17		CHI
20181079677	GOIANIA	GN11123200	FERROVIARIO S1	18/10/18 18:19	18/10/2018 23:00	18/10/2018 18:19	18/10/2018 23:00	4,68	109	510,48	DIA CRITICO	
20181079680	GOIANIA	14801401	ATLANTICO S3	18/10/18 18:43	19/10/2018 16:10	18/10/2018 18:43	19/10/2018 16:10	21,45	1	21,45		CHI
20181079690	JARAGUA	JA11000001	JARAGUA	18/10/18 18:44	18/10/2018 19:57	18/10/2018 18:44	18/10/2018 19:57	1,22	91	110,72		CHI
20181079691	GOIANIA	GN11002158	FERROVIARIO S2	18/10/18 17:02	19/10/2018 17:43	18/10/2018 17:02	19/10/2018 17:43	0,68	118	80,63	DIA CRITICO	
20181079692	GOIANIA	GN13000746	CAMPINAS S1	18/10/18 17:08	19/10/2018 04:52	18/10/2018 23:04	19/10/2018 04:02	4,97	399	1981,70	DIA CRITICO	
20181079692	GOIANIA	GN12001695	CAMPINAS S1	18/10/18 17:08	19/10/2018 04:52	18/10/2018 17:08	19/10/2018 04:52	11,73	477	5596,80	DIA CRITICO	
20181079696	BONFINOPOLIS	BO12200129	CEPAIGO S2	18/10/18 16:38	19/10/2018 10:43	18/10/2018 16:38	19/10/2018 10:43	18,08	13	235,08		CHI
20181079696	CALDAZINHA	BO12200129	CEPAIGO S2	18/10/18 16:38	19/10/2018 10:43	18/10/2018 16:38	19/10/2018 10:43	18,08	2	36,17		CHI
20181079696	LEOPOLDO DE BULHOES	BO12200129	CEPAIGO S2	18/10/18 16:38	19/10/2018 10:43	18/10/2018 16:38	19/10/2018 10:43	18,08	34	614,83		CHI
20181079696	SENADOR CANEDO	BO12200129	CEPAIGO S2	18/10/18 16:38	19/10/2018 10:43	18/10/2018 16:38	19/10/2018 10:43	18,08	2	36,17		CHI
20181079697	CAMPO LIMPO	AN12084813	NEROPOLIS S1	18/10/18 18:01	18/10/2018 23:13	18/10/2018 18:01	18/10/2018 23:13	5,20	61	317,20		CHI
20181079705	GOIANIA	GN11041880	FERROVIARIO S1	18/10/18 18:18	19/10/2018 17:29	18/10/2018 18:18	19/10/2018 17:29	23,18	100	2318,33	DIA CRITICO	
20181079714	COCALZINHO DE GOIAS	CB12043123	FAB. CIM. ITAU	18/10/18 18:48	19/10/2018 11:03	18/10/2018 18:48	19/10/2018 11:03	16,25	7	113,75		CHI
20181079718	GOIANIA	GN12000243	FERROVIARIO S1	18/10/18 16:36	18/10/2018 22:22	18/10/2018 16:36	18/10/2018 22:22	5,77	284	1637,73	DIA CRITICO	
20181079728	GOIANIA	GN11189688	FERROVIARIO S1	18/10/18 17:55	19/10/2018 13:35	18/10/2018 17:55	19/10/2018 13:35	19,67	48	944,00	DIA CRITICO	
20181079729	GOIANIA	GN11001744	GOIANIA LESTE S2	18/10/18 18:49	22/10/2018 07:37	18/10/2018 18:49	22/10/2018 07:37	12,80	16	204,80	DIA CRITICO	
20181079738	ANAPOLIS	AN12000327	JUNDIAI S1	18/10/18 17:51	19/10/2018 09:11	18/10/2018 17:51	19/10/2018 09:11	15,33	6	92,00		CHI
20181079739	LUZIANIA	LZ12072245	VIANOPOLIS	18/10/18 18:41	18/10/2018 19:28	18/10/2018 18:41	18/10/2018 19:28	0,78	10	7,83		CHI
20181079740	GOIANIA	GN11284200	SENADOR CANEDO	18/10/18 18:39	19/10/2018 13:36	18/10/2018 18:39	19/10/2018 13:36	18,95	148	2804,60	DIA CRITICO	
20181079760	GOIANIA	GN11169115	CAMPINAS S1	18/10/18 17:54	19/10/2018 16:00	18/10/2018 17:54	19/10/2018 15:42	21,80	70	1526,00	DIA CRITICO	
20181079760	GOIANIA	GN11169115	CAMPINAS S1	18/10/18 17:54	19/10/2018 16:00	19/10/2018 15:43	19/10/2018 16:00	0,28	70	19,83	DIA CRITICO	
20181079791	GOIANIA	GN12170695	GOIANIA LESTE S2	18/10/18 18:22	19/10/2018 08:20	18/10/2018 18:22	19/10/2018 08:20	13,97	92	1284,93	DIA CRITICO	
20181079796	VARJAO	VJ21344621	GUAPO	18/10/18 18:58	18/10/2018 20:25	18/10/2018 18:58	18/10/2018 20:25	1,45	1	1,45		CHI
20181079797	GOIANIRA	GR11217529	GOIANIRA	18/10/18 18:04	18/10/2018 20:39	18/10/2018 18:04	18/10/2018 20:39	2,58	174	449,50		CHI
20181079800	GOIANIA	GN11291656	FERROVIARIO S1	18/10/18 18:50	19/10/2018 15:44	18/10/2018 18:50	19/10/2018 15:44	20,90	117	2445,30	DIA CRITICO	
20181079810	GOIANIA	15973190	FERROVIARIO S1	18/10/18 19:01	20/10/2018 07:55	18/10/2018 19:01	20/10/2018 07:55	12,90	1	12,90	DIA CRITICO	
20181079826	GOIANIA	GN12001444	CAMPINAS S1	18/10/18 18:14	19/10/2018 07:21	18/10/2018 18:14	19/10/2018 07:21	13,12	311	4079,28	DIA CRITICO	
20181079837	TRINDADE	TR11238911	GOYA S1	18/10/18 18:44	19/10/2018 08:04	18/10/2018 18:44	19/10/2018 08:04	13,33	20	266,67		CHI
20181079849	GOIANIA	GN11170693	FERROVIARIO S1	18/10/18 19:06	19/10/2018 16:24	18/10/2018 19:06	19/10/2018 16:24	21,30	144	3067,20	DIA CRITICO	

20181079850	VIANOPOLIS	VN12102780	VIANOPOLIS	18/10/18 19:06	18/10/2018 22:47	18/10/2018 19:06	18/10/2018 22:47	3,68	6	22,10		CHI
20181079856	GOIANIA	GN11170394	FERROVIARIO S1	18/10/18 18:26	20/10/2018 02:03	18/10/2018 18:26	20/10/2018 02:03	7,62	83	632,18	DIA CRITICO	
20181079859	GOIANIA	GN11002223	FERROVIARIO S3	18/10/18 18:00	19/10/2018 19:35	18/10/2018 18:00	19/10/2018 17:41	23,68	27	639,45		CHI
20181079859	GOIANIA	GN11002223	FERROVIARIO S3	18/10/18 18:00	19/10/2018 19:35	19/10/2018 18:00	19/10/2018 19:35	1,58	27	42,75		CHI
20181079862	GOIANIA	GN11002172	GOIANIA LESTE S1	18/10/18 18:53	19/10/2018 18:18	18/10/2018 18:53	19/10/2018 18:18	23,42	85	1990,42	DIA CRITICO	
20181079866	GOIANIA	GN11194309	GOIANIA LESTE S2	18/10/18 18:08	19/10/2018 09:09	18/10/2018 18:08	19/10/2018 09:09	15,02	51	765,85	DIA CRITICO	
20181079867	SENADOR CANEDO	SW11366024	SENADOR CANEDO	18/10/18 19:08	19/10/2018 11:12	18/10/2018 19:08	19/10/2018 11:12	16,07	83	1333,53	DIA CRITICO	
20181079873	INDIARA	PL12205902	CEZARINA	19/10/18 10:01	19/10/2018 19:10	19/10/2018 10:01	19/10/2018 19:10	9,15	6	54,90	DIA CRITICO	
20181079873	PALMEIRAS DE GOIAS	PL12205902	CEZARINA	19/10/18 10:01	19/10/2018 19:10	19/10/2018 10:01	19/10/2018 19:10	9,15	1	9,15	DIA CRITICO	
20181079886	TRINDADE	TR12169656	TRINDADE	18/10/18 18:04	19/10/2018 00:40	18/10/2018 18:04	19/10/2018 00:40	6,60	9	59,40		CHI
20181079888	GOIANIA	GN11167368	GOYA S2	18/10/18 18:35	19/10/2018 08:49	18/10/2018 18:35	19/10/2018 08:49	14,23	109	1551,43		CHI
20181079890	GOIANIA	GN11000961	CAMPINAS S1	18/10/18 18:22	19/10/2018 09:22	18/10/2018 18:22	19/10/2018 09:22	15,00	159	2385,00	DIA CRITICO	
20181079894	GOIANIA	GN11001050	CARAJAS	18/10/18 18:39	19/10/2018 11:43	18/10/2018 18:39	19/10/2018 11:43	17,07	176	3003,73		CHI
20181079905	GOIANIA	GN11137211	FERROVIARIO S1	18/10/18 18:01	19/10/2018 18:00	18/10/2018 18:01	19/10/2018 18:00	23,98	138	3309,70	DIA CRITICO	
20181079914	GOIANIA	GN11034939	FERROVIARIO S1	18/10/18 17:11	20/10/2018 00:55	18/10/2018 17:11	20/10/2018 00:55	7,73	67	518,13	DIA CRITICO	
20181079918	ABADIA DE GOIAS	LG11362819	INDEPENDENCIA S1	18/10/18 19:14	18/10/2018 21:37	18/10/2018 19:14	18/10/2018 21:37	2,38	57	135,85		CHI
20181079926	GOIANIA	GN11195733	FERROVIARIO S1	18/10/18 16:59	19/10/2018 10:06	18/10/2018 16:59	19/10/2018 10:06	17,12	64	1095,47	DIA CRITICO	
20181079941	GUAPO	GA12099059LD	GUAPO	18/10/18 19:16	18/10/2018 21:56	18/10/2018 19:16	18/10/2018 21:56	2,67	14	37,33		CHI
20181079958	GOIANIA	16846886	GOIANIA LESTE S2	18/10/18 19:17	19/10/2018 15:05	18/10/2018 19:17	19/10/2018 15:05	19,80	1	19,80	DIA CRITICO	
20181079963	GOIANIA	GN11201572	GOYA S2	18/10/18 18:27	19/10/2018 09:44	18/10/2018 18:27	19/10/2018 09:44	15,28	88	1344,93		CHI
20181079972	GOIANIA	GN12043330	ATLANTICO S2	19/10/18 8:20	19/10/2018 11:26	19/10/2018 08:20	19/10/2018 11:26	3,10	22	68,20	DIA CRITICO	
20181079982	GOIANIA	GN11001206	GOIANIA LESTE S3	18/10/18 18:26	19/10/2018 14:43	18/10/2018 18:26	19/10/2018 14:43	20,28	115	2332,58	DIA CRITICO	
20181079984	GOIANIA	GN12000925	GOIANIA LESTE S3	18/10/18 17:27	19/10/2018 12:46	18/10/2018 17:27	19/10/2018 12:46	19,32	24	463,60	DIA CRITICO	
20181079994	GOIANIA	16167739	FERROVIARIO S1	18/10/18 19:22	20/10/2018 18:37	18/10/2018 19:22	20/10/2018 18:37	23,25	1	23,25	DIA CRITICO	
20181079999	GOIANIA	GN11168525	GOIANIA LESTE S3	18/10/18 19:21	19/10/2018 10:34	18/10/2018 19:21	19/10/2018 10:34	15,22	111	1689,05	DIA CRITICO	
20181080016	GOIANIA	GN12032127	CAMPINAS S1	18/10/18 17:52	19/10/2018 16:17	18/10/2018 17:52	19/10/2018 16:17	22,42	16	358,67	DIA CRITICO	
20181080020	GOIANIA	GN11002912	CAMPINAS S1	18/10/18 19:13	19/10/2018 20:18	18/10/2018 19:13	19/10/2018 20:18	1,08	133	144,08	DIA CRITICO	
20181080051	TRINDADE	TR11035135	GOYA S1	18/10/18 19:26	18/10/2018 20:12	18/10/2018 19:26	18/10/2018 20:12	0,77	192	147,20		CHI
20181080071	SANTA RITA DO NOVO DESTINO	DF11315632	BARRO ALTO	18/10/18 19:34	19/10/2018 00:16	18/10/2018 19:34	19/10/2018 00:16	4,70	1	4,70		CHI
20181080075	SILVANIA	SV11247206	VIANOPOLIS	18/10/18 19:34	19/10/2018 17:55	18/10/2018 19:34	19/10/2018 17:55	22,35	1	22,35		CHI
20181080091	GOIANIA	GN11002392	FERROVIARIO S2	18/10/18 17:26	19/10/2018 11:58	18/10/2018 17:26	19/10/2018 11:58	18,53	24	444,80	DIA CRITICO	
20181080095	GOIANIA	GN11167081	GOIANIA LESTE S1	18/10/18 19:40	20/10/2018 12:17	18/10/2018 19:40	20/10/2018 12:17	16,62	130	2160,17	DIA CRITICO	
20181080103	GOIANIA	GN12001865	CARAJAS	18/10/18 17:02	18/10/2018 23:20	18/10/2018 17:02	18/10/2018 23:20	6,30	317	1997,10		CHI
20181080104	GOIANIA	GN11000853	FERROVIARIO S2	18/10/18 18:15	19/10/2018 10:46	18/10/2018 18:15	19/10/2018 10:46	16,52	277	4575,12	DIA CRITICO	
20181080105	GOIANIA	GN11000748	GOIANIA LESTE S3	18/10/18 19:36	19/10/2018 16:32	18/10/2018 19:36	19/10/2018 16:32	20,93	104	2177,07	DIA CRITICO	
20181080108	BELA VISTA DE GOIAS	BV21164319	BELA VISTA S2	18/10/18 19:43	20/10/2018 10:33	18/10/2018 19:43	20/10/2018 10:33	14,83	1	14,83		CHI
20181080109	GAMELEIRA DE GOIAS	SV21127376	DAIA S2	18/10/18 19:43	19/10/2018 11:13	18/10/2018 19:43	19/10/2018 11:13	15,50	1	15,50	DIA CRITICO	
20181080115	HIDROLANDIA	HD21329570	CEPAIGO S2	18/10/18 19:43	19/10/2018 09:15	18/10/2018 19:43	19/10/2018 09:15	13,53	1	13,53		CHI
20181080124	APARECIDA DE GOIANIA	AP11161647	INDEPENDENCIA S1	18/10/18 17:52	18/10/2018 22:52	18/10/2018 17:52	18/10/2018 22:52	5,00	64	320,00		CHI
20181080129	GOIANIA	GN11001908	GOIANIA LESTE S2	18/10/18 18:13	19/10/2018 12:20	18/10/2018 18:13	19/10/2018 12:20	18,12	211	3822,62	DIA CRITICO	
20181080130	APARECIDA DE GOIANIA	AP11167754	REAL S2	18/10/18 19:45	19/10/2018 09:17	18/10/2018 19:45	19/10/2018 09:17	13,53	133	1799,93		CHI
20181080132	LUZIANIA	LZ12153292	VIANOPOLIS	18/10/18 18:36	19/10/2018 00:24	18/10/2018 18:36	19/10/2018 00:24	5,80	13	75,40		CHI
20181080137	APARECIDA DE GOIANIA	AP11237564	ANHANGUERA	18/10/18 16:49	18/10/2018 23:31	18/10/2018 16:49	18/10/2018 23:31	6,70	290	1943,00		CHI
20181080154	GOIANIA	GN12167802	GOIANIA LESTE S3	18/10/18 19:43	19/10/2018 18:46	18/10/2018 19:43	19/10/2018 18:46	23,05	73	1682,65	DIA CRITICO	
20181080165	GOIANIA	GN11401617	ATLANTICO S3	18/10/18 17:24	18/10/2018 22:00	18/10/2018 17:24	18/10/2018 22:00	4,60	22	101,20		CHI
20181080166	GOIANIA	GN11002646	CAMPINAS S1	18/10/18 19:43	19/10/2018 17:53	18/10/2018 19:43	19/10/2018 17:53	22,17	73	1618,17	DIA CRITICO	
20181080178	HIDROLANDIA	HD21000161	CEPAIGO S2	18/10/18 19:52	19/10/2018 10:57	18/10/2018 19:52	19/10/2018 10:57	15,08	1	15,08		CHI
20181080180	GUAPO	GA21217887	GUAPO	18/10/18 19:52	18/10/2018 23:25	18/10/2018 19:52	18/10/2018 23:25	3,55	1	3,55		CHI
20181080191	GOIANIA	GN12000010	AEROPORTO S2	18/10/18 17:11	19/10/2018 16:50	18/10/2018 17:11	19/10/2018 16:50	23,65	30	709,50		CHI
20181080215	GOIANIA	GN12001007	GOYA S2	18/10/18 17:11	19/10/2018 08:14	18/10/2018 17:11	19/10/2018 08:14	15,05	198	2979,90		CHI
20181080225	ITUMBARA	CD12000221	CACHOEIRA DOURADA	18/10/18 20:00	19/10/2018 13:04	18/10/2018 20:00	19/10/2018 13:04	17,07	3	51,20		CHI
20181080230	GOIANIA	GN11329183	CAMPINAS S1	18/10/18 18:27	19/10/2018 12:20	18/10/2018 18:27	19/10/2018 12:20	17,88	47	840,52	DIA CRITICO	
20181080236	GOIANIA	GN11273548	GOYA S1	18/10/18 19:47	19/10/2018 13:03	18/10/2018 19:47	19/10/2018 13:03	17,27	70	1208,67		CHI
20181080250	GOIANIA	GN12001353	GOIANIA LESTE S1	18/10/18 17:51	19/10/2018 13:35	19/10/2018 11:50	19/10/2018 12:15	0,42	417	173,75	DIA CRITICO	
20181080250	GOIANIA	GN11001526	GOIANIA LESTE S1	18/10/18 17:51	19/10/2018 13:35	18/10/2018 17:51	19/10/2018 13:35	19,73	282	5564,80	DIA CRITICO	
20181080257	CALDAS NOVAS	CN21363737	CALDAS NOVAS S1	18/10/18 20:07	20/10/2018 10:50	18/10/2018 20:07	20/10/2018 10:50	14,72	2	29,43		CHI
20181080260	APARECIDA DE GOIANIA	AP11401611	INDEPENDENCIA S1	18/10/18 19:45	19/10/2018 09:04	18/10/2018 19:45	19/10/2018 09:04	13,32	30	399,50		CHI
20181080272	SENADOR CANEDO	SW11167939	SENADOR CANEDO	18/10/18 19:56	19/10/2018 09:26	18/10/2018 19:56	19/10/2018 09:26	13,50	68	918,00	DIA CRITICO	
20181080276	PONTALINA	PK21039005	PONTALINA	18/10/18 20:11	19/10/2018 20:12	18/10/2018 20:11	19/10/2018 20:12	0,02	2	0,03	DIA CRITICO	
20181080286	GOIANIA	GN12191224	FERROVIARIO S1	18/10/18 17:14	19/10/2018 07:41	18/10/2018 17:14	19/10/2018 07:41	14,45	237	3424,65	DIA CRITICO	

20181080302	HIDROLANDIA	HD12072241	CEPAIGO S2	18/10/18 16:29	19/10/2018 09:31	18/10/2018 16:29	19/10/2018 09:31	17,03	80	1362,67		CHI
20181080304	GOIANIA	15094182	GOIANIA LESTE S2	18/10/18 20:17	21/10/2018 12:44	18/10/2018 20:17	21/10/2018 12:44	16,45	1	16,45	DIA CRITICO	
20181080311	PIRES DO RIO	PR21075725	PIRES DO RIO S1	18/10/18 20:18	19/10/2018 00:02	18/10/2018 20:18	19/10/2018 00:02	3,73	1	3,73		CHI
20181080313	PARANAIGUARA	QI12054841	QUIRINOPOLIS	19/10/18 4:56	19/10/2018 13:36	19/10/2018 04:56	19/10/2018 12:07	7,18	1	7,18		CHI
20181080313	QUIRINOPOLIS	QI12054841	QUIRINOPOLIS	19/10/18 4:56	19/10/2018 13:36	19/10/2018 04:56	19/10/2018 12:07	7,18	1	7,18		CHI
20181080313	PARANAIGUARA	PC12370087	QUIRINOPOLIS	19/10/18 4:56	19/10/2018 13:36	19/10/2018 04:56	19/10/2018 13:36	8,67	1	8,67		CHI
20181080313	QUIRINOPOLIS	PC12370087	QUIRINOPOLIS	19/10/18 4:56	19/10/2018 13:36	19/10/2018 04:56	19/10/2018 13:36	8,67	16	138,67		CHI
20181080314	CATALAO	CT12266102	CATALAO S1	19/10/18 8:08	19/10/2018 20:07	19/10/2018 08:08	19/10/2018 20:07	11,98	1	11,98		CHI
20181080314	OUVIDOR	CT12266102	CATALAO S1	19/10/18 8:08	19/10/2018 20:07	19/10/2018 08:08	19/10/2018 20:07	11,98	2	23,97	DIA CRITICO	
20181080317	CATALAO	CT11250330	CATALAO S2	18/10/18 20:09	19/10/2018 02:01	18/10/2018 20:09	19/10/2018 02:01	5,87	76	445,87	DIA CRITICO	
20181080319	GOIANIA	10010420710	CARAJAS	18/10/18 20:19	19/10/2018 14:31	18/10/2018 20:19	19/10/2018 14:31	18,20	1	18,20		CHI
20181080323	GOIANIA	GN12000027	CAMPINAS S1	18/10/18 18:40	18/10/2018 23:59	18/10/2018 18:40	18/10/2018 23:30	4,83	64	309,33	DIA CRITICO	
20181080323	GOIANIA	GN11000570	CAMPINAS S1	18/10/18 18:40	18/10/2018 23:59	18/10/2018 18:40	18/10/2018 23:59	5,32	110	584,83	DIA CRITICO	
20181080331	CALDAS NOVAS	CN12223489	CALDAS NOVAS S1	18/10/18 20:21	19/10/2018 08:10	18/10/2018 20:21	19/10/2018 08:10	11,82	6	70,90		CHI
20181080331	RIO QUENTE	CN12223489	CALDAS NOVAS S1	18/10/18 20:21	19/10/2018 08:10	18/10/2018 20:21	19/10/2018 08:10	11,82	40	472,67		CHI
20181080337	ABADIANIA	AA12377404	ANAPOLIS UNIVERSITARIO S1	18/10/18 17:52	18/10/2018 23:20	18/10/2018 17:52	18/10/2018 23:20	5,47	55	300,67		CHI
20181080343	CATALAO	CT12130960	CATALAO S2	19/10/18 6:13	19/10/2018 10:43	19/10/2018 06:13	19/10/2018 10:43	4,50	23	103,50	DIA CRITICO	
20181080343	CUMARI	CT12130960	CATALAO S2	19/10/18 6:13	19/10/2018 10:43	19/10/2018 06:13	19/10/2018 10:43	4,50	33	148,50	DIA CRITICO	
20181080343	GOIANDIRA	CT12130960	CATALAO S2	19/10/18 6:13	19/10/2018 10:43	19/10/2018 06:13	19/10/2018 10:43	4,50	1	4,50	DIA CRITICO	
20181080349	GOIANIRA	GR12394660	GOIANIRA	18/10/18 20:24	19/10/2018 13:37	18/10/2018 20:24	19/10/2018 13:37	17,22	164	2823,53		CHI
20181080349	TRINDADE	GR12394660	GOIANIRA	18/10/18 20:24	19/10/2018 13:37	18/10/2018 20:24	19/10/2018 13:37	17,22	1	17,22		CHI
20181080351	OUVIDOR	CT21281438	CATALAO S1	18/10/18 20:25	19/10/2018 17:13	18/10/2018 20:25	19/10/2018 17:13	20,80	1	20,80		CHI
20181080353	CAMPO ALEGRE DE GOIAS	10024942861	CAMPO ALEGRE DE GOIAS	18/10/18 20:25	18/10/2018 22:20	18/10/2018 20:25	18/10/2018 22:20	1,92	1	1,92		CHI
20181080377	GOIANIA	GN11133701	GOYA S2	18/10/18 19:49	19/10/2018 10:04	18/10/2018 19:49	19/10/2018 10:04	14,25	152	2166,00		CHI
20181080379	ACREUNA	EU12260948	ACREUNA	18/10/18 20:31	19/10/2018 11:18	18/10/2018 20:31	19/10/2018 11:18	14,78	24	354,80		CHI
20181080380	CATALAO	CT21273137	CATALAO S1	18/10/18 20:31	19/10/2018 05:06	18/10/2018 20:31	19/10/2018 05:06	8,58	1	8,58		CHI
20181080384	MORRINHOS	MR12000248	MORRINHOS	18/10/18 20:32	19/10/2018 10:14	18/10/2018 20:32	19/10/2018 10:14	13,70	27	369,90		CHI
20181080403	CAMPO ALEGRE DE GOIAS	CM12358429	CAMPO ALEGRE DE GOIAS	18/10/18 20:37	19/10/2018 12:51	18/10/2018 20:37	19/10/2018 12:51	16,23	8	129,87		CHI
20181080408	HIDROLANDIA	HD21139629	ANHANGUERA	18/10/18 20:39	20/10/2018 08:52	18/10/2018 20:39	20/10/2018 08:52	12,22	1	12,22		CHI
20181080416	MINEIROS	1390009315	PARQUE DAS EMAS	18/10/18 20:41	18/10/2018 22:39	18/10/2018 20:41	18/10/2018 22:39	1,97	1	1,97		CHI
20181080423	SENADOR CANEDO	SW11375184	SENADOR CANEDO	18/10/18 17:12	18/10/2018 22:23	18/10/2018 17:12	18/10/2018 22:23	5,18	135	699,75	DIA CRITICO	
20181080426	GOIANIA	GN11002799	GOIANIA LESTE S1	18/10/18 20:09	19/10/2018 16:10	18/10/2018 20:09	18/10/2018 23:06	2,95	98	289,10	DIA CRITICO	
20181080426	GOIANIA	GN11002799	GOIANIA LESTE S1	18/10/18 20:09	19/10/2018 16:10	19/10/2018 15:20	19/10/2018 16:10	0,83	98	81,67	DIA CRITICO	
20181080428	RIO VERDE	RV12382629	RIO VERDE S2	19/10/18 0:53	19/10/2018 13:17	19/10/2018 00:53	19/10/2018 09:06	8,22	165	1355,75		CHI
20181080428	SANTA HELENA DE GOIAS	RV12382629	RIO VERDE S2	19/10/18 0:53	19/10/2018 13:17	19/10/2018 00:53	19/10/2018 09:06	8,22	65	534,08		CHI
20181080428	RIO VERDE	RV12388329	RIO VERDE S2	19/10/18 0:53	19/10/2018 13:17	19/10/2018 12:35	19/10/2018 13:15	0,67	184	122,67		CHI
20181080428	RIO VERDE	RV12382629	RIO VERDE S2	19/10/18 0:53	19/10/2018 13:17	19/10/2018 09:07	19/10/2018 13:17	4,17	165	687,50		CHI
20181080428	SANTA HELENA DE GOIAS	RV12382629	RIO VERDE S2	19/10/18 0:53	19/10/2018 13:17	19/10/2018 09:07	19/10/2018 13:17	4,17	65	270,83		CHI
20181080432	CALDAS NOVAS	CN12182810	CALDAS NOVAS S1	18/10/18 20:44	19/10/2018 03:09	18/10/2018 20:44	19/10/2018 00:45	4,02	5	20,08		CHI
20181080432	CALDAS NOVAS	CN12298753	CALDAS NOVAS S1	18/10/18 20:44	19/10/2018 03:09	18/10/2018 20:44	19/10/2018 03:09	6,42	28	179,67		CHI
20181080438	APARECIDA DE GOIANIA	13625524	REAL S2	18/10/18 20:14	18/10/2018 20:48	18/10/2018 20:14	18/10/2018 20:48	0,57	1	0,57		CHI
20181080439	GOIANIA	GN11055854	FERROVIARIO S1	18/10/18 20:46	19/10/2018 21:48	18/10/2018 20:46	19/10/2018 21:48	1,03	1	1,03	DIA CRITICO	
20181080444	APARECIDA DE GOIANIA	11472807	REAL S2	18/10/18 19:46	18/10/2018 20:48	18/10/2018 19:46	18/10/2018 20:48	1,03	1	1,03		CHI
20181080453	CATALAO	CT11000001	CATALAO S2	18/10/18 20:19	18/10/2018 21:59	18/10/2018 20:19	18/10/2018 21:59	1,67	140	233,33	DIA CRITICO	
20181080454	TRINDADE	TR11035135	GOYA S1	18/10/18 20:40	18/10/2018 23:48	18/10/2018 20:40	18/10/2018 23:48	3,13	192	601,60		CHI
20181080457	TRES RANCHOS	TH21067789	CATALAO S1	18/10/18 20:49	19/10/2018 13:22	18/10/2018 20:49	19/10/2018 13:22	16,55	2	33,10		CHI
20181080462	GOIANIA	GN11001111	REAL S2	19/10/18 8:06	19/10/2018 11:01	19/10/2018 08:06	19/10/2018 11:01	2,92	184	536,67		CHI
20181080464	GOIANIA	GN11043175	FERROVIARIO S2	18/10/18 20:49	19/10/2018 11:30	18/10/2018 20:49	19/10/2018 11:30	14,68	122	1791,37	DIA CRITICO	
20181080472	RIO VERDE	RV12305862	RIO VERDE S2	18/10/18 20:54	19/10/2018 08:10	18/10/2018 20:54	19/10/2018 08:10	11,27	8	90,13		CHI
20181080478	GOIANAPOLIS	GP11374613	DAIA S1	18/10/18 20:55	19/10/2018 00:24	18/10/2018 20:55	19/10/2018 00:24	3,48	170	592,17	DIA CRITICO	
20181080481	GOIANIA	GN11168013	CAMPINAS S1	18/10/18 19:50	19/10/2018 18:15	18/10/2018 19:50	19/10/2018 18:15	22,42	66	1479,50	DIA CRITICO	
20181080494	GOIANIA	GN11000273	AEROPORTO S3	18/10/18 18:07	19/10/2018 16:35	18/10/2018 18:07	19/10/2018 16:35	22,47	43	966,07		CHI
20181080497	URUTAI	UT21016938	URUTAI	18/10/18 21:00	19/10/2018 14:40	18/10/2018 21:00	19/10/2018 14:40	17,67	1	17,67	DIA CRITICO	
20181080515	GOIANIA	GN11162090	ATLANTICO S2	18/10/18 19:19	19/10/2018 01:42	18/10/2018 19:19	19/10/2018 01:42	6,38	91	580,88		CHI
20181080517	ACREUNA	EU12085776	ACREUNA	18/10/18 21:06	19/10/2018 10:50	18/10/2018 21:06	19/10/2018 10:50	13,73	5	68,67		CHI
20181080520	GOIANIA	GN11000295	GOIANIA LESTE S2	18/10/18 20:30	19/10/2018 10:35	18/10/2018 20:30	19/10/2018 10:35	14,08	81	1140,75	DIA CRITICO	
20181080524	IPAMERIAN	IP21236000	CAMPO ALEGRE DE GOIAS	18/10/18 21:08	19/10/2018 13:20	18/10/2018 21:08	19/10/2018 13:20	16,20	1	16,20		CHI
20181080529	LUZIANIA	LZ11133120	MARAJOARA	18/10/18 21:09	18/10/2018 22:54	18/10/2018 21:09	18/10/2018 22:54	1,75	189	330,75		CHI
20181080530	SAO SIMAO	SO12036435	CACHOEIRA ALTA	18/10/18 21:09	19/10/2018 08:55	18/10/2018 21:09	19/10/2018 08:55	11,77	25	294,17		CHI
20181080535	GOIANIA	GN11224105	CARAJAS	18/10/18 18:27	19/10/2018 11:59	18/10/2018 18:27	19/10/2018 11:59	17,53	92	1613,07		CHI

20181080544	ALOANDIA	AD12013618	VICENTINOPOLIS	18/10/18 20:49	20/10/2018 21:02	18/10/2018 20:49	19/10/2018 02:40	5,85	3	17,55	DIA CRITICO	
20181080544	ALOANDIA	AD12263815LD	VICENTINOPOLIS	18/10/18 20:49	20/10/2018 21:02	18/10/2018 20:49	19/10/2018 18:51	22,03	2	44,07	DIA CRITICO	
20181080544	JOVIANIA	AD12263815LD	VICENTINOPOLIS	18/10/18 20:49	20/10/2018 21:02	18/10/2018 20:49	19/10/2018 18:51	22,03	4	88,13	DIA CRITICO	
20181080544	ALOANDIA	19835378	VICENTINOPOLIS	18/10/18 20:49	20/10/2018 21:02	20/10/2018 16:50	20/10/2018 19:17	2,45	1	2,45	DIA CRITICO	
20181080544	ALOANDIA	AD12263815LD	VICENTINOPOLIS	18/10/18 20:49	20/10/2018 21:02	18/10/2018 20:49	20/10/2018 21:02	0,22	2	0,43	DIA CRITICO	
20181080544	JOVIANIA	AD12263815LD	VICENTINOPOLIS	18/10/18 20:49	20/10/2018 21:02	18/10/2018 20:49	20/10/2018 21:02	0,22	6	1,30	DIA CRITICO	
20181080544	ALOANDIA	AD12263815LD	VICENTINOPOLIS	18/10/18 20:49	20/10/2018 21:02	20/10/2018 16:50	20/10/2018 21:02	4,20	2	8,40	DIA CRITICO	
20181080544	JOVIANIA	AD12263815LD	VICENTINOPOLIS	18/10/18 20:49	20/10/2018 21:02	20/10/2018 16:50	20/10/2018 21:02	4,20	4	16,80	DIA CRITICO	
20181080555	BELA VISTA DE GOIAS	240054593	BELA VISTA S1	18/10/18 21:17	19/10/2018 09:26	18/10/2018 21:17	19/10/2018 09:26	12,15	1	12,15		CHI
20181080556	ARENOPOLIS	AY21235882	IPORA	18/10/18 21:17	19/10/2018 09:30	18/10/2018 21:17	19/10/2018 09:30	12,22	1	12,22		CHI
20181080557	GOIATUBA	BJ12030828	RIO DOS BOIS	18/10/18 21:17	19/10/2018 14:48	18/10/2018 21:17	19/10/2018 14:48	17,52	7	122,62		CHI
20181080558	GOIANIA	13897470	ATLANTICO S1	18/10/18 21:17	21/10/2018 09:07	18/10/2018 21:17	21/10/2018 09:07	11,83	1	11,83		CHI
20181080565	CALDAS NOVAS	CN12213968	CALDAS NOVAS S1	18/10/18 21:19	19/10/2018 10:21	18/10/2018 21:19	19/10/2018 10:21	13,03	97	1264,23		CHI
20181080568	GOIANIA	GN11002341	FERROVIARIO S2	18/10/18 21:02	19/10/2018 15:28	18/10/2018 21:02	19/10/2018 15:28	18,43	67	1235,03	DIA CRITICO	
20181080570	GOIANIA	GN11213647	FERROVIARIO S1	18/10/18 19:49	19/10/2018 18:47	18/10/2018 19:49	19/10/2018 18:47	22,97	95	2181,83	DIA CRITICO	
20181080572	APARECIDA DE GOIANIA	AP11144297	INDEPENDENCIA S2	18/10/18 19:53	19/10/2018 05:09	18/10/2018 19:53	19/10/2018 05:09	9,27	57	528,20		CHI
20181080575	IPAMERI	UT12027074	URUTAI	18/10/18 21:22	19/10/2018 14:15	18/10/2018 21:22	19/10/2018 14:15	16,88	41	692,22	DIA CRITICO	
20181080575	URUTAI	UT12027074	URUTAI	18/10/18 21:22	19/10/2018 14:15	18/10/2018 21:22	19/10/2018 14:15	16,88	9	151,95	DIA CRITICO	
20181080579	CALDAS NOVAS	CN12162445	CALDAS NOVAS S1	18/10/18 20:24	18/10/2018 23:45	18/10/2018 20:24	18/10/2018 23:45	3,35	73	244,55		CHI
20181080589	CATALAO	CT12000088	CATALAO S1	18/10/18 21:29	20/10/2018 11:27	18/10/2018 21:29	20/10/2018 11:27	13,97	1	13,97		CHI
20181080589	GOIANDIRA	CT12000088	CATALAO S1	18/10/18 21:29	20/10/2018 11:27	18/10/2018 21:29	20/10/2018 11:27	13,97	2	27,93		CHI
20181080590	SANTO ANTONIO DA BARRA	BZ12301428	SANTA HELENA S1	18/10/18 21:30	19/10/2018 10:39	18/10/2018 21:30	19/10/2018 10:39	13,15	5	65,75		CHI
20181080593	IPAMERI	IP12031890	IPAMERI	18/10/18 21:31	19/10/2018 13:18	18/10/2018 21:31	19/10/2018 13:18	15,78	64	1010,13		CHI
20181080606	TRINDADE	TR21154235	TRINDADE	18/10/18 21:35	19/10/2018 20:35	18/10/2018 21:35	19/10/2018 20:35	23,00	1	23,00		CHI
20181080616	GOIANIA	GN11041813	FERROVIARIO S1	18/10/18 20:11	19/10/2018 12:03	18/10/2018 20:11	19/10/2018 12:03	15,87	31	491,87	DIA CRITICO	
20181080618	VALPARAISO DE GOIAS	VA11067696	MARAJAORA	18/10/18 21:41	18/10/2018 23:51	18/10/2018 21:41	18/10/2018 23:51	2,17	64	138,67		CHI
20181080620	GOIANIA	8453091	CAMPINAS S1	18/10/18 19:04	19/10/2018 17:12	18/10/2018 19:04	19/10/2018 17:12	22,13	67	1482,93	DIA CRITICO	
20181080622	BOM JESUS DE GOIAS	02320416	RIO DOS BOIS	18/10/18 21:33	18/10/2018 23:02	18/10/2018 21:33	18/10/2018 23:02	1,48	5	7,42		CHI
20181080622	CASTELANDIA	02320416	RIO DOS BOIS	18/10/18 21:33	18/10/2018 23:02	18/10/2018 21:33	18/10/2018 23:02	1,48	1	1,48		CHI
20181080622	GOIATUBA	02320416	RIO DOS BOIS	18/10/18 21:33	18/10/2018 23:02	18/10/2018 21:33	18/10/2018 23:02	1,48	386	572,57		CHI
20181080622	GOIATUBA	02320416	RIO DOS BOIS	18/10/18 21:33	18/10/2018 23:02	18/10/2018 21:33	18/10/2018 23:02	1,48	11	16,32		CHI
20181080622	GOIATUBA	02320416	RIO DOS BOIS	18/10/18 21:33	18/10/2018 23:02	18/10/2018 21:33	18/10/2018 23:02	1,48	5	7,42		CHI
20181080622	MAURILANDIA	02320416	RIO DOS BOIS	18/10/18 21:33	18/10/2018 23:02	18/10/2018 21:33	18/10/2018 23:02	1,48	4	5,93		CHI
20181080622	PORTEIRAO	02320416	RIO DOS BOIS	18/10/18 21:33	18/10/2018 23:02	18/10/2018 21:33	18/10/2018 23:02	1,48	2	2,97		CHI
20181080622	PORTEIRAO	02320416	RIO DOS BOIS	18/10/18 21:33	18/10/2018 23:02	18/10/2018 21:33	18/10/2018 23:02	1,48	4	5,93		CHI
20181080622	PORTEIRAO	02320416	RIO DOS BOIS	18/10/18 21:33	18/10/2018 23:02	18/10/2018 21:33	18/10/2018 23:02	1,48	6	8,90		CHI
20181080625	GOIANIA	GN11151321	SENADOR CANEDO	18/10/18 21:35	19/10/2018 10:29	18/10/2018 21:35	19/10/2018 10:29	12,90	106	1367,40	DIA CRITICO	
20181080626	SERRANOPOLIS	SX21365084	JATAI S1	19/10/18 7:26	19/10/2018 12:25	19/10/2018 07:26	19/10/2018 12:25	4,98	1	4,98		CHI
20181080628	MOIPORA	MO21308357	SAO LUIZ DOS MONTES BELOS	18/10/18 21:46	20/10/2018 15:55	18/10/2018 21:46	20/10/2018 15:55	18,15	2	36,30		CHI
20181080637	ALEXANIA	AX12329596	ALEXANIA	18/10/18 21:50	18/10/2018 22:20	18/10/2018 21:50	18/10/2018 22:20	0,50	3	1,50		CHI
20181080647	GOIANIA	GN11350497	GOIANIA LESTE S2	18/10/18 21:32	19/10/2018 12:55	18/10/2018 21:32	19/10/2018 12:55	15,38	16	246,13	DIA CRITICO	
20181080650	GOIANIA	GN11123655	FERROVIARIO S1	18/10/18 17:19	19/10/2018 23:18	18/10/2018 17:19	19/10/2018 23:18	5,98	169	1011,18	DIA CRITICO	
20181080658	CAIAPONIA	CP21207966	CAIAPONIA	18/10/18 21:56	20/10/2018 10:07	18/10/2018 21:56	20/10/2018 10:07	12,18	1	12,18		CHI
20181080659	GOIAS	GS21145498	GOIAS	18/10/18 21:58	19/10/2018 14:11	18/10/2018 21:58	19/10/2018 14:11	16,22	1	16,22		CHI
20181080664	GOIANIA	GN11000730	GOIANIA LESTE S1	18/10/18 18:16	19/10/2018 17:14	18/10/2018 18:16	19/10/2018 17:14	22,97	149	3422,03	DIA CRITICO	
20181080690	GOIANIA	GN11144799	ATLANTICO S3	18/10/18 17:59	19/10/2018 13:15	18/10/2018 17:59	19/10/2018 13:15	19,27	66	1271,60		CHI
20181080697	GOIANIA	GN11326553	CAMPINAS S1	18/10/18 21:26	19/10/2018 10:01	18/10/2018 21:26	19/10/2018 10:01	12,58	125	1572,92	DIA CRITICO	
20181080709	EDEIA	00500414	EDEIA	18/10/18 21:56	19/10/2018 09:10	18/10/2018 21:56	18/10/2018 22:06	0,17	4	0,67		CHI
20181080709	EDEIA	00500414	EDEIA	18/10/18 21:56	19/10/2018 09:10	18/10/2018 22:07	19/10/2018 02:14	4,12	7	28,82		CHI
20181080709	EDEIA	00500414	EDEIA	18/10/18 21:56	19/10/2018 09:10	19/10/2018 02:15	19/10/2018 09:10	6,92	7	48,42		CHI
20181080715	GOIANIA	GN11000942	CAMPINAS S1	18/10/18 22:32	19/10/2018 21:40	18/10/2018 22:32	19/10/2018 21:40	23,13	46	1064,13	DIA CRITICO	
20181080716	GOIANIA	11172083	CAMPINAS S2	18/10/18 22:33	20/10/2018 11:49	18/10/2018 22:33	20/10/2018 11:49	13,27	1	13,27		CHI
20181080719	MORRINHOS	MR12182966	MORRINHOS	18/10/18 22:33	19/10/2018 04:52	18/10/2018 22:33	19/10/2018 04:52	6,32	13	82,12		CHI
20181080727	GOIANIA	12392601	FERROVIARIO S2	18/10/18 22:37	19/10/2018 15:19	18/10/2018 22:37	19/10/2018 15:19	16,70	1	16,70	DIA CRITICO	
20181080736	HIDROLANDIA	HD11272169	ANHANGUERA	18/10/18 19:57	19/10/2018 17:04	18/10/2018 19:57	19/10/2018 17:04	21,12	28	591,27		CHI
20181080737	MINEIROS	MY12035970	PARQUE DAS EMAS	18/10/18 22:40	18/10/2018 23:59	18/10/2018 22:40	18/10/2018 23:59	1,32	171	225,15		CHI
20181080739	BELA VISTA DE GOIAS	03220414	BELA VISTA S2	18/10/18 22:27	19/10/2018 02:33	18/10/2018 22:27	18/10/2018 22:43	0,27	24	6,40		CHI
20181080739	CALDAZINHA	03220414	BELA VISTA S2	18/10/18 22:27	19/10/2018 02:33	18/10/2018 22:27	18/10/2018 22:43	0,27	1	0,27		CHI
20181080739	SAO MIGUEL DO PASSA QUATRO	03220414	BELA VISTA S2	18/10/18 22:27	19/10/2018 02:33	18/10/2018 22:27	18/10/2018 22:43	0,27	11	2,93		CHI
20181080739	SILVANIA	03220414	BELA VISTA S2	18/10/18 22:27	19/10/2018 02:33	18/10/2018 22:27	18/10/2018 22:43	0,27	1	0,27		CHI

20181080739	BELA VISTA DE GOIAS	03220414	BELA VISTA S2	18/10/18 22:27	19/10/2018 02:33	18/10/2018 22:27	19/10/2018 01:07	2,67	34	90,67		CHI
20181080739	SAO MIGUEL DO PASSA QUATRO	03220414	BELA VISTA S2	18/10/18 22:27	19/10/2018 02:33	18/10/2018 22:27	19/10/2018 01:07	2,67	18	48,00		CHI
20181080739	SILVANIA	03220414	BELA VISTA S2	18/10/18 22:27	19/10/2018 02:33	18/10/2018 22:27	19/10/2018 01:07	2,67	3	8,00		CHI
20181080739	BELA VISTA DE GOIAS	03220414	BELA VISTA S2	18/10/18 22:27	19/10/2018 02:33	18/10/2018 22:43	19/10/2018 01:07	2,40	8	19,20		CHI
20181080739	SAO MIGUEL DO PASSA QUATRO	03220414	BELA VISTA S2	18/10/18 22:27	19/10/2018 02:33	18/10/2018 22:43	19/10/2018 01:07	2,40	2	4,80		CHI
20181080739	SILVANIA	03220414	BELA VISTA S2	18/10/18 22:27	19/10/2018 02:33	18/10/2018 22:43	19/10/2018 01:07	2,40	2	4,80		CHI
20181080739	BELA VISTA DE GOIAS	SW13323102	BELA VISTA S2	18/10/18 22:27	19/10/2018 02:33	18/10/2018 22:27	19/10/2018 02:27	4,00	485	1940,00		CHI
20181080739	BELA VISTA DE GOIAS	03220414	BELA VISTA S2	18/10/18 22:27	19/10/2018 02:33	18/10/2018 22:27	19/10/2018 02:33	4,10	954	3911,40		CHI
20181080739	BELA VISTA DE GOIAS	BV10401411	BELA VISTA S2	18/10/18 22:27	19/10/2018 02:33	18/10/2018 22:43	19/10/2018 02:33	3,83	1	3,83		CHI
20181080744	CACU	CC12074338	CACHOEIRA ALTA	18/10/18 22:29	20/10/2018 08:39	18/10/2018 22:29	20/10/2018 08:39	10,17	2	20,33		CHI
20181080745	CAIAPONIA	CP11259414	CAIAPONIA	18/10/18 22:45	19/10/2018 00:39	18/10/2018 22:45	19/10/2018 00:39	1,90	88	167,20		CHI
20181080749	GOIANIA	GN11056819	FERROVIARIO S1	18/10/18 22:35	19/10/2018 12:41	18/10/2018 21:30	19/10/2018 12:41	15,18	204	3097,40	DIA CRITICO	
20181080758	GOIANIA	GN11281952	ATLANTICO S3	18/10/18 22:53	19/10/2018 15:02	18/10/2018 22:53	19/10/2018 15:02	16,15	72	1162,80		CHI
20181080767	JUSSARA	JR11167551	JUSSARA	18/10/18 22:51	19/10/2018 01:14	18/10/2018 22:51	19/10/2018 01:14	2,38	58	138,23		CHI
20181080771	GOIANIA	GN11000704	ATLANTICO S3	18/10/18 22:39	19/10/2018 12:36	18/10/2018 22:39	19/10/2018 12:36	13,95	123	1715,85		CHI
20181080774	CAMPO ALEGRE DE GOIAS	CM21373665	CAMPO ALEGRE DE GOIAS	18/10/18 23:04	19/10/2018 13:00	18/10/2018 23:04	19/10/2018 13:00	13,93	1	13,93		CHI
20181080776	JUSSARA	JR11009930	JUSSARA	18/10/18 23:05	19/10/2018 00:32	18/10/2018 23:05	19/10/2018 00:32	1,45	132	191,40		CHI
20181080793	GOIANIA	GN11083703	ATLANTICO S1	18/10/18 23:18	19/10/2018 11:05	18/10/2018 23:18	19/10/2018 11:05	11,78	144	1696,80		CHI
20181080794	TURVANIA	TV21072958	FIRMINOPOLIS S2	18/10/18 23:19	19/10/2018 09:56	18/10/2018 23:19	19/10/2018 09:56	10,62	1	10,62		CHI
20181080796	SAO MIGUEL DO PASSA QUATRO	SQ11162915	CRISTIANOPOLIS	18/10/18 22:50	19/10/2018 12:41	18/10/2018 22:50	19/10/2018 12:41	13,85	144	1994,40		CHI
20181080800	GOIANIA	GN11162083	FERROVIARIO S3	18/10/18 22:54	19/10/2018 15:22	18/10/2018 22:54	19/10/2018 15:22	16,47	80	1317,33		CHI
20181080814	URUTAI	UT11126888	URUTAI	18/10/18 21:53	19/10/2018 04:14	18/10/2018 21:53	19/10/2018 04:14	6,35	52	330,20	DIA CRITICO	
20181080816	GOIANIA	11315222	GOIANIA LESTE S3	18/10/18 23:33	19/10/2018 10:35	18/10/2018 23:33	19/10/2018 10:35	11,03	1	11,03	DIA CRITICO	
20181080817	RIO VERDE	RV12245473	RIO VERDE S2	18/10/18 22:13	19/10/2018 05:31	18/10/2018 22:13	19/10/2018 05:31	7,30	9	65,70		CHI
20181080819	APARECIDA DE GOIANIA	AP12002024LD	REAL S1	18/10/18 23:28	19/10/2018 04:30	18/10/2018 23:28	19/10/2018 04:30	5,03	1169	5883,97		CHI
20181080824	ITUMBIARA	IT12386333	ITUMBIARA VELHA S1	18/10/18 23:36	19/10/2018 09:34	18/10/2018 23:36	19/10/2018 09:34	9,97	43	428,57		CHI
20181080839	SAO LUIS DE MONTES BELOS	SL11159054	SAO LUIZ DOS MONTES BELOS	18/10/18 23:35	19/10/2018 01:36	18/10/2018 23:35	19/10/2018 01:36	2,02	163	328,72		CHI
20181080845	GAMELEIRA DE GOIAS	GL10395379	DAIA S2	18/10/18 23:46	19/10/2018 13:38	18/10/2018 23:46	19/10/2018 05:04	5,30	11	58,30	DIA CRITICO	
20181080845	SILVANIA	GL10395379	DAIA S2	18/10/18 23:46	19/10/2018 13:38	18/10/2018 23:46	19/10/2018 05:04	5,30	170	901,00	DIA CRITICO	
20181080845	GAMELEIRA DE GOIAS	GL10395379	DAIA S2	18/10/18 23:46	19/10/2018 13:38	18/10/2018 23:46	19/10/2018 13:19	13,55	47	636,85	DIA CRITICO	
20181080845	SILVANIA	GL10395379	DAIA S2	18/10/18 23:46	19/10/2018 13:38	18/10/2018 23:46	19/10/2018 13:19	13,55	185	2506,75	DIA CRITICO	
20181080845	GAMELEIRA DE GOIAS	SV12026815	DAIA S2	18/10/18 23:46	19/10/2018 13:38	18/10/2018 23:46	19/10/2018 13:38	13,87	1	13,87	DIA CRITICO	
20181080847	GOIANIA	GN11040732	FERROVIARIO S1	18/10/18 22:52	19/10/2018 14:20	18/10/2018 22:52	19/10/2018 14:20	15,47	176	2722,13	DIA CRITICO	
20181080849	GOIANIA	GN11000390	GOIANIA LESTE S1	18/10/18 23:49	19/10/2018 12:48	18/10/2018 23:49	19/10/2018 12:48	12,98	64	830,93	DIA CRITICO	
20181080854	CATALAO	CT11306698	CATALAO S2	18/10/18 22:06	19/10/2018 02:20	18/10/2018 22:06	19/10/2018 02:20	4,23	65	275,17	DIA CRITICO	
20181080856	JATAI	JT12210062	JATAI S1	19/10/18 0:00	19/10/2018 11:29	19/10/2018 00:00	19/10/2018 11:29	11,48	23	264,12		CHI
20181080861	PLANALTINA	PI12066045	PLANALTINA	19/10/18 0:05	19/10/2018 10:21	19/10/2018 00:05	19/10/2018 10:21	10,27	9	92,40	DIA CRITICO	
20181080863	LEOPOLDO DE BULHOES	LB21084064	DAIA S2	19/10/18 0:06	20/10/2018 16:14	19/10/2018 00:06	20/10/2018 16:14	16,13	2	32,27	DIA CRITICO	
20181080867	GOIANIA	GR12295094	MEIA PONTE	19/10/18 0:10	19/10/2018 10:50	19/10/2018 00:10	19/10/2018 10:50	10,67	184	1962,67		CHI
20181080869	ANAPOLIS	AN12346422	ANAPOLIS UNIVERSITARIO S2	19/10/18 0:06	19/10/2018 07:47	19/10/2018 00:06	19/10/2018 07:47	7,68	431	3311,52		CHI
20181080872	ITUMBIARA	IT12122250	ITUMBIARA VELHA S1	19/10/18 0:04	19/10/2018 08:29	19/10/2018 00:04	19/10/2018 08:29	8,42	225	1893,75	DIA CRITICO	
20181080873	ITAGUARI	IC21217204	ITABERA S1	19/10/18 0:19	20/10/2018 21:35	19/10/2018 00:19	20/10/2018 21:35	21,27	1	21,27	DIA CRITICO	
20181080874	ITUMBIARA	IT11352626	ITUMBIARA VELHA S1	18/10/18 23:30	19/10/2018 07:51	18/10/2018 23:30	19/10/2018 07:51	8,35	67	559,45		CHI
20181080885	ITAPIRAPUA	IU12037339	JUSSARA	19/10/18 0:32	19/10/2018 09:31	19/10/2018 00:32	19/10/2018 09:31	8,98	6	53,90		CHI
20181080885	NOVO BRASIL	IU12037339	JUSSARA	19/10/18 0:32	19/10/2018 09:31	19/10/2018 00:32	19/10/2018 09:31	8,98	1	8,98		CHI
20181080891	RIO VERDE	RV21381440	RIO VERDE S2	19/10/18 0:38	19/10/2018 17:10	19/10/2018 00:38	19/10/2018 17:10	16,53	1	16,53		CHI
20181080894	GOIANIA	GN12199032	GOIANIA LESTE S2	19/10/18 0:41	20/10/2018 18:28	19/10/2018 14:19	20/10/2018 18:28	4,15	8	33,20	DIA CRITICO	
20181080906	ANAPOLIS	AN11072951	JUNDIAI S1	19/10/18 0:55	19/10/2018 08:39	19/10/2018 00:55	19/10/2018 08:39	7,73	204	1577,60	DIA CRITICO	
20181080909	AURILANDIA	AI21233328	FIRMINOPOLIS S2	19/10/18 0:59	20/10/2018 19:50	19/10/2018 00:59	20/10/2018 19:50	18,85	1	18,85		CHI
20181080913	FORMOSA	FA11264681	ITUIQUIRA	19/10/18 1:08	19/10/2018 03:13	19/10/2018 01:08	19/10/2018 03:13	2,08	85	177,08	DIA CRITICO	
20181080914	RIO VERDE	RV12000010	RIO VERDE S2	19/10/18 1:09	19/10/2018 09:39	19/10/2018 01:09	19/10/2018 09:39	8,50	9	76,50		CHI
20181080915	CAIAPONIA	MY12150221LD	PARQUE DAS EMAS	19/10/18 1:11	19/10/2018 07:05	19/10/2018 01:11	19/10/2018 07:05	5,90	5	29,50	DIA CRITICO	
20181080915	MINEIROS	MY12150221LD	PARQUE DAS EMAS	19/10/18 1:11	19/10/2018 07:05	19/10/2018 01:11	19/10/2018 07:05	5,90	82	483,80	DIA CRITICO	
20181080915	PEROLANDIA	MY12150221LD	PARQUE DAS EMAS	19/10/18 1:11	19/10/2018 07:05	19/10/2018 01:11	19/10/2018 07:05	5,90	8	47,20	DIA CRITICO	
20181080919	ANILCUNS	AC12299011	SAO LUIZ DOS MONTES BELOS	19/10/18 1:15	19/10/2018 11:33	19/10/2018 01:15	19/10/2018 11:33	10,30	10	103,00		CHI
20181080920	GOIANIA	GN11201073	GOYA S2	19/10/18 0:46	19/10/2018 13:57	19/10/2018 00:46	19/10/2018 13:57	13,18	29	382,32		CHI
20181080929	ACREUNA	EU12359415LD	ACREUNA	19/10/18 1:26	19/10/2018 17:36	19/10/2018 01:26	19/10/2018 17:36	16,17	28	452,67		CHI
20181080932	ANAPOLIS	AN21210807	ANAPOLIS UNIVERSITARIO S2	19/10/18 1:28	19/10/2018 10:41	19/10/2018 01:28	19/10/2018 10:41	9,22	1	9,22		CHI
20181080940	GOIATUBA	GT12087233	GOIATUBA S2	19/10/18 0:54	19/10/2018 03:03	19/10/2018 00:54	19/10/2018 03:03	2,15	753	1618,95		CHI
20181080943	GOIANIA	GN10394599	FERROVIARIO S1	19/10/18 1:42	19/10/2018 13:42	19/10/2018 01:42	19/10/2018 05:13	3,52	257	903,78	DIA CRITICO	

20181080943	GOIANIA	GN10394599	FERROVIARIO S1	19/10/18 1:42	19/10/2018 13:42	19/10/2018 05:14	19/10/2018 07:21	2,12	9	19,05	DIA CRITICO	
20181080943	GOIANIA	GN10394599	FERROVIARIO S1	19/10/18 1:42	19/10/2018 13:42	19/10/2018 07:22	19/10/2018 13:25	6,05	9	54,45	DIA CRITICO	
20181080943	GOIANIA	GN12000802LD	FERROVIARIO S1	19/10/18 1:42	19/10/2018 13:42	19/10/2018 01:42	19/10/2018 13:42	12,00	125	1500,00	DIA CRITICO	
20181080943	GOIANIA	GN12000802LD	FERROVIARIO S1	19/10/18 1:42	19/10/2018 13:42	19/10/2018 05:14	19/10/2018 13:42	8,47	248	2099,73	DIA CRITICO	
20181080960	PALMEIRAS DE GOIAS	PL12000114	PALMEIRAS	19/10/18 2:29	19/10/2018 12:29	19/10/2018 02:29	19/10/2018 12:29	10,00	40	400,00	DIA CRITICO	
20181080989	INACIOLANDIA	ID12361052	QUIRINOPOLIS	19/10/18 3:43	19/10/2018 10:08	19/10/2018 03:43	19/10/2018 10:08	6,42	4	25,67		CHI
20181080989	ITUMBIARA	ID12361052	QUIRINOPOLIS	19/10/18 3:43	19/10/2018 10:08	19/10/2018 03:43	19/10/2018 10:08	6,42	1	6,42		CHI
20181080990	GOIANIA	10000228786	CARAJAS	19/10/18 3:44	19/10/2018 12:29	19/10/2018 03:44	19/10/2018 12:29	8,75	1	8,75		CHI
20181080996	LIZIANIA	LZ12376193	MARAJOARA	19/10/18 3:55	19/10/2018 08:05	19/10/2018 03:55	19/10/2018 08:05	4,17	12	50,00		CHI
20181080997	JANDAIA	PP13259168	PALMEIRAS	19/10/18 3:55	21/10/2018 17:48	19/10/2018 03:55	21/10/2018 17:48	13,88	31	430,38	DIA CRITICO	
20181080997	PALMINOPOLIS	PP13259168	PALMEIRAS	19/10/18 3:55	21/10/2018 17:48	19/10/2018 03:55	21/10/2018 17:48	13,88	68	944,07	DIA CRITICO	
20181080997	PALMINOPOLIS	PP13259168	PALMEIRAS	19/10/18 3:55	21/10/2018 17:48	21/10/2018 10:34	21/10/2018 17:48	7,23	8	57,87	DIA CRITICO	
20181081006	CACU	CC12078923	CACHOEIRA ALTA	19/10/18 4:10	19/10/2018 11:49	19/10/2018 04:10	19/10/2018 11:49	7,65	20	153,00		CHI
20181081013	OUVIDOR	O2630224	CATALAO S1	19/10/18 4:21	19/10/2018 09:53	19/10/2018 04:21	19/10/2018 09:53	5,53	50	276,67	DIA CRITICO	
20181081016	CORREGO DO OURO	CO12277714	SAO LUIZ DOS MONTES BELOS	19/10/18 4:26	19/10/2018 08:07	19/10/2018 04:26	19/10/2018 08:07	3,68	10	36,83		CHI
20181081020	LUZIANIA	LZ12170150	MARAJOARA	19/10/18 4:31	19/10/2018 09:10	19/10/2018 04:31	19/10/2018 09:10	4,65	618	2873,70		CHI
20181081022	HIROLANDIA	HD21000124	ANANGUERA	19/10/18 4:31	20/10/2018 09:48	19/10/2018 04:31	20/10/2018 09:48	5,28	1	5,28		CHI
20181081023	PORANGATU	PO10400796	PORANGATU	19/10/18 3:06	20/10/2018 05:18	19/10/2018 03:06	19/10/2018 12:57	9,85	68	669,80		CHI
20181081023	PORANGATU	PO10400796	PORANGATU	19/10/18 3:06	20/10/2018 05:18	19/10/2018 03:06	19/10/2018 13:56	10,83	20	216,67		CHI
20181081023	PORANGATU	PO10400796	PORANGATU	19/10/18 3:06	20/10/2018 05:18	19/10/2018 14:24	19/10/2018 15:08	0,73	88	64,53		CHI
20181081023	PORANGATU	PO10400796	PORANGATU	19/10/18 3:06	20/10/2018 05:18	19/10/2018 03:06	19/10/2018 17:00	13,90	56	778,40		CHI
20181081023	SANTA TEREZA DE GOIAS	PO10400796	PORANGATU	19/10/18 3:06	20/10/2018 05:18	19/10/2018 03:06	19/10/2018 17:00	13,90	1	13,90		CHI
20181081023	PORANGATU	PO13135162	PORANGATU	19/10/18 3:06	20/10/2018 05:18	19/10/2018 10:30	19/10/2018 17:00	6,50	16	104,00		CHI
20181081023	SANTA TEREZA DE GOIAS	PO13135162	PORANGATU	19/10/18 3:06	20/10/2018 05:18	19/10/2018 10:30	19/10/2018 17:00	6,50	9	58,50		CHI
20181081023	TROMBAS	PO13135162	PORANGATU	19/10/18 3:06	20/10/2018 05:18	19/10/2018 10:30	19/10/2018 17:00	6,50	171	1111,50		CHI
20181081023	PORANGATU	PO10400796	PORANGATU	19/10/18 3:06	20/10/2018 05:18	19/10/2018 03:06	20/10/2018 05:18	2,20	23	50,60		CHI
20181081027	NOVA CRIXAS	NA12158763	NOVA CRIXAS	19/10/18 4:41	19/10/2018 10:10	19/10/2018 04:41	19/10/2018 10:10	5,48	17	93,22		CHI
20181081034	INHUMAS	IX12200068	INHUMAS S1	19/10/18 4:47	19/10/2018 08:23	19/10/2018 04:47	19/10/2018 08:23	3,60	137	493,20	DIA CRITICO	
20181081034	ITAUCU	IX12200068	INHUMAS S1	19/10/18 4:47	19/10/2018 08:23	19/10/2018 04:47	19/10/2018 08:23	3,60	34	122,40	DIA CRITICO	
20181081039	DAVINOPOLIS	IO12073927	CATALAO S1	19/10/18 8:10	19/10/2018 16:16	19/10/2018 08:10	19/10/2018 16:16	8,10	50	405,00	DIA CRITICO	
20181081040	RIO VERDE	O4150224	CABRIUVA S2	18/10/18 23:52	21/10/2018 03:00	19/10/2018 04:51	19/10/2018 16:20	11,48	150	1722,50		CHI
20181081040	RIO VERDE	O4150224	CABRIUVA S2	18/10/18 23:52	21/10/2018 03:00	19/10/2018 19:16	19/10/2018 19:23	0,12	153	17,85		CHI
20181081040	RIO VERDE	O4150224	CABRIUVA S2	18/10/18 23:52	21/10/2018 03:00	19/10/2018 22:10	19/10/2018 22:18	0,13	153	20,40		CHI
20181081040	RIO VERDE	O4150224	CABRIUVA S2	18/10/18 23:52	21/10/2018 03:00	20/10/2018 11:20	20/10/2018 13:30	2,17	153	331,50		CHI
20181081040	QUIRINOPOLIS	RV13271380	CABRIUVA S2	18/10/18 23:52	21/10/2018 03:00	19/10/2018 04:51	20/10/2018 18:15	13,40	4	53,60		CHI
20181081040	RIO VERDE	O4150224	CABRIUVA S2	18/10/18 23:52	21/10/2018 03:00	19/10/2018 04:51	20/10/2018 18:15	13,40	3	40,20		CHI
20181081040	RIO VERDE	RV13271380	CABRIUVA S2	18/10/18 23:52	21/10/2018 03:00	19/10/2018 04:51	20/10/2018 18:15	13,40	28	375,20		CHI
20181081040	RIO VERDE	O4150224	CABRIUVA S2	18/10/18 23:52	21/10/2018 03:00	19/10/2018 04:51	20/10/2018 19:12	14,35	1	14,35		CHI
20181081040	RIO VERDE	RV13271377	CABRIUVA S2	18/10/18 23:52	21/10/2018 03:00	19/10/2018 04:51	20/10/2018 19:12	14,35	7	100,45		CHI
20181081040	RIO VERDE	O4150224	CABRIUVA S2	18/10/18 23:52	21/10/2018 03:00	19/10/2018 04:51	20/10/2018 21:45	16,90	1	16,90		CHI
20181081040	RIO VERDE	RV13271377	CABRIUVA S2	18/10/18 23:52	21/10/2018 03:00	19/10/2018 04:51	20/10/2018 21:45	16,90	12	202,80		CHI
20181081040	RIO VERDE	O4150224	CABRIUVA S2	18/10/18 23:52	21/10/2018 03:00	19/10/2018 04:51	21/10/2018 03:00	22,15	2	44,30		CHI
20181081040	RIO VERDE	RV13271377	CABRIUVA S2	18/10/18 23:52	21/10/2018 03:00	19/10/2018 04:51	21/10/2018 03:00	22,15	6	132,90		CHI
20181081040	RIO VERDE	RV12271413LD	CABRIUVA S2	18/10/18 23:52	21/10/2018 03:00	19/10/2018 19:16	21/10/2018 03:00	7,73	1	7,73		CHI
20181081041	MARA ROSA	MQ12146959	SANTA TEREZINHA	19/10/18 4:51	19/10/2018 09:03	19/10/2018 04:51	19/10/2018 09:03	4,20	10	42,00		CHI
20181081041	NOVA IGUAÇU DE GOIAS	MQ12146959	SANTA TEREZINHA	19/10/18 4:51	19/10/2018 09:03	19/10/2018 04:51	19/10/2018 09:03	4,20	12	50,40		CHI
20181081043	SAO MIGUEL DO PASSA QUATRO	SQ21111674	CRISTIANOPOLIS	19/10/18 4:54	20/10/2018 11:15	19/10/2018 04:54	20/10/2018 11:15	6,35	1	6,35	DIA CRITICO	
20181081044	BELA VISTA DE GOIAS	BV12059729	BELA VISTA S2	19/10/18 4:54	20/10/2018 12:00	19/10/2018 04:54	20/10/2018 12:00	7,10	4	28,40		CHI
20181081044	CALDAZINHA	BV12059729	BELA VISTA S2	19/10/18 4:54	20/10/2018 12:00	19/10/2018 04:54	20/10/2018 12:00	7,10	19	134,90		CHI
20181081048	SANTA CRUZ DE GOIAS	BC12027036	PIRES DO RIO S2	19/10/18 4:56	19/10/2018 11:45	19/10/2018 04:56	19/10/2018 11:45	6,82	7	47,72	DIA CRITICO	
20181081051	LUZIANIA	LZ10404057	RIO VERMELHO	19/10/18 4:15	19/10/2018 08:01	19/10/2018 04:15	19/10/2018 08:01	3,77	2328	8768,80		CHI
20181081052	PETROLINA DE GOIAS	SR12018993	INHUMAS S1	19/10/18 4:59	19/10/2018 08:08	19/10/2018 04:59	19/10/2018 08:08	3,15	78	245,70	DIA CRITICO	
20181081052	SANTA ROSA DE GOIAS	SR12018993	INHUMAS S1	19/10/18 4:59	19/10/2018 08:08	19/10/2018 04:59	19/10/2018 08:08	3,15	1	3,15	DIA CRITICO	
20181081053	GOIANIA	GN21000770	GOIANIA LESTE S3	19/10/18 4:14	19/10/2018 11:07	19/10/2018 04:14	19/10/2018 11:07	6,88	17	117,02	DIA CRITICO	
20181081056	BELA VISTA DE GOIAS	CF12195129	CRISTIANOPOLIS	19/10/18 3:59	19/10/2018 12:28	19/10/2018 03:59	19/10/2018 12:28	8,48	63	534,45	DIA CRITICO	
20181081056	CRISTIANOPOLIS	CF12195129	CRISTIANOPOLIS	19/10/18 3:59	19/10/2018 12:28	19/10/2018 03:59	19/10/2018 12:28	8,48	57	483,55	DIA CRITICO	
20181081056	SAO MIGUEL DO PASSA QUATRO	CF12195129	CRISTIANOPOLIS	19/10/18 3:59	19/10/2018 12:28	19/10/2018 03:59	19/10/2018 12:28	8,48	6	50,90	DIA CRITICO	
20181081064	CARMO DO RIO VERDE	170071546	ITAPURANGA	19/10/18 5:04	20/10/2018 19:36	19/10/2018 05:04	20/10/2018 19:36	14,53	1	14,53	DIA CRITICO	
20181081065	JATAI	JT11036873	JATAI S2	19/10/18 5:05	19/10/2018 09:59	19/10/2018 05:05	19/10/2018 09:59	4,90	73	357,70	DIA CRITICO	
20181081069	AMERICANO DO BRASIL	KB12065193	ANICUNS	19/10/18 5:09	19/10/2018 09:58	19/10/2018 05:09	19/10/2018 09:58	4,82	17	81,88		CHI

20181081069	ANICUNS	KB12065193	ANICUNS	19/10/18 5:09	19/10/2018 09:58	19/10/2018 05:09	19/10/2018 09:58	4,82	2	9,63		CHI
20181081072	IPAMERI	IP12017029	IPAMERI	19/10/18 5:10	19/10/2018 13:27	19/10/2018 05:10	19/10/2018 13:27	8,28	13	107,68	DIA CRITICO	
20181081073	GOIATUBA	GT12052917	GOIATUBA S1	19/10/18 5:11	20/10/2018 08:36	19/10/2018 05:11	20/10/2018 08:36	3,42	3	10,25	DIA CRITICO	
20181081074	ANHANGUERA	CY12071523	CATALAO S1	19/10/18 5:13	19/10/2018 10:06	19/10/2018 05:13	19/10/2018 10:06	4,88	5	24,42	DIA CRITICO	
20181081074	CORUMBAIBA	CY12071523	CATALAO S1	19/10/18 5:13	19/10/2018 10:06	19/10/2018 05:13	19/10/2018 10:06	4,88	3	14,65	DIA CRITICO	
20181081074	CUMARI	CY12071523	CATALAO S1	19/10/18 5:13	19/10/2018 10:06	19/10/2018 05:13	19/10/2018 10:06	4,88	19	92,78	DIA CRITICO	
20181081074	NOVA AURORA	CY12071523	CATALAO S1	19/10/18 5:13	19/10/2018 10:06	19/10/2018 05:13	19/10/2018 10:06	4,88	1	4,88	DIA CRITICO	
20181081077	PLANALTINA	PI12131790	PLANALTINA	19/10/18 5:16	19/10/2018 12:00	19/10/2018 05:16	19/10/2018 12:00	6,73	17	114,47	DIA CRITICO	
20181081080	INDIARA	IY21312568	CEZARINA	18/10/18 22:21	19/10/2018 16:14	19/10/2018 22:21	19/10/2018 16:14	17,88	1	17,88		CHI
20181081087	CORUMBAIBA	CI12000451	CALDAS NOVAS S1	19/10/18 5:21	19/10/2018 10:12	19/10/2018 05:21	19/10/2018 10:12	4,85	8	38,80	DIA CRITICO	
20181081087	NOVA AURORA	CI12000451	CALDAS NOVAS S1	19/10/18 5:21	19/10/2018 10:12	19/10/2018 05:21	19/10/2018 10:12	4,85	7	33,95	DIA CRITICO	
20181081089	CORUMBAIBA	CI12000467	CALDAS NOVAS S1	19/10/18 5:22	19/10/2018 08:54	19/10/2018 05:22	19/10/2018 08:54	3,53	12	42,40	DIA CRITICO	
20181081091	NEROPOLIS	NV12000105	INHUMAS S1	19/10/18 5:24	19/10/2018 07:53	19/10/2018 05:24	19/10/2018 07:53	2,48	8	19,87	DIA CRITICO	
20181081091	NOVA VENEZA	NV12000105	INHUMAS S1	19/10/18 5:24	19/10/2018 07:53	19/10/2018 05:24	19/10/2018 07:53	2,48	34	84,43	DIA CRITICO	
20181081093	MOSSAMEDES	MD12121027	ITABERA S2	19/10/18 5:25	19/10/2018 09:55	19/10/2018 05:25	19/10/2018 09:55	4,50	15	67,50		CHI
20181081120	CABECEIRAS	CW12262301	ITIQUIRA	19/10/18 5:31	19/10/2018 08:49	19/10/2018 05:31	19/10/2018 08:49	3,30	44	145,20	DIA CRITICO	
20181081120	DISTRITO FEDERAL	CW12262301	ITIQUIRA	19/10/18 5:31	19/10/2018 08:49	19/10/2018 05:31	19/10/2018 08:49	3,30	1	3,30	DIA CRITICO	
20181081124	ARAGUAPAZ	AZ12042979	MOZARLANDIA	19/10/18 5:45	19/10/2018 18:14	19/10/2018 05:45	19/10/2018 10:38	4,88	6	29,30		CHI
20181081124	ARAGUAPAZ	AZ13220280	MOZARLANDIA	19/10/18 5:45	19/10/2018 18:14	19/10/2018 05:45	19/10/2018 18:14	12,48	4	49,93		CHI
20181081125	APARECIDA DE GOIANIA	AP11144792	INDEPENDENCIA S1	19/10/18 4:31	19/10/2018 09:37	19/10/2018 04:31	19/10/2018 09:37	5,10	125	637,50		CHI
20181081133	ACREUNA	EU12214052	ACREUNA	19/10/18 5:50	19/10/2018 12:10	19/10/2018 05:50	19/10/2018 12:10	6,33	2	12,67		CHI
20181081135	ITAUCU	IX12013157	INHUMAS S2	19/10/18 5:53	19/10/2018 10:16	19/10/2018 05:53	19/10/2018 10:16	4,38	5	21,92		CHI
20181081135	SANTA ROSA DE GOIAS	IX12013157	INHUMAS S2	19/10/18 5:53	19/10/2018 10:16	19/10/2018 05:53	19/10/2018 10:16	4,38	11	48,22		CHI
20181081140	CEZARINA	CZ12206465	CEZARINA	19/10/18 5:57	19/10/2018 11:20	19/10/2018 05:57	19/10/2018 11:20	5,38	2	10,77	DIA CRITICO	
20181081142	CATALAO	CT21215505	CATALAO S1	19/10/18 5:58	19/10/2018 09:46	19/10/2018 05:58	21/10/2018 09:46	3,80	2	7,60	DIA CRITICO	
20181081143	ABADIANIA	AA12379429	ANAPOLIS UNIVERSITARIO S1	19/10/18 5:58	19/10/2018 16:25	19/10/2018 05:58	19/10/2018 16:25	10,45	9	94,05		CHI
20181081147	CUMARI	CY12027445	CATALAO S1	19/10/18 6:01	19/10/2018 13:09	19/10/2018 06:01	19/10/2018 13:09	7,13	3	21,40	DIA CRITICO	
20181081151	MORRINHOS	MR12119700	MORRINHOS	19/10/18 6:02	19/10/2018 07:49	19/10/2018 06:02	19/10/2018 07:49	1,78	37	65,98	DIA CRITICO	
20181081152	NOVA AMERICA	NM12211864	RUBIATABA	19/10/18 6:03	19/10/2018 08:59	19/10/2018 06:03	19/10/2018 08:59	2,93	14	41,07		CHI
20181081152	RUBIATABA	NM12211864	RUBIATABA	19/10/18 6:03	19/10/2018 08:59	19/10/2018 06:03	19/10/2018 08:59	2,93	5	14,67		CHI
20181081153	GOIANAPOLIS	GP12000043	DAIA S1	19/10/18 0:27	19/10/2018 08:31	19/10/2018 00:27	19/10/2018 08:31	8,07	9	72,60	DIA CRITICO	
20181081159	GOIANIA	13121509	CARAIAS	19/10/18 6:06	20/10/2018 15:45	19/10/2018 06:06	20/10/2018 15:45	9,65	1	9,65		CHI
20181081160	GOIANIA	GN12000738	GOIANIA LESTE S3	19/10/18 4:47	19/10/2018 09:43	19/10/2018 04:47	19/10/2018 09:43	4,93	321	1583,60	DIA CRITICO	
20181081166	TRINDADE	TR32055812	TRINDADE	19/10/18 6:08	21/10/2018 19:00	20/10/2018 00:30	20/10/2018 01:50	1,33	11	14,67		CHI
20181081166	TRINDADE	TR21119007	TRINDADE	19/10/18 6:08	21/10/2018 19:00	19/10/2018 06:08	21/10/2018 19:00	12,87	1	12,87		CHI
20181081167	GOIANIA	GN11286601	GOIANIA LESTE S2	19/10/18 5:58	19/10/2018 11:07	19/10/2018 05:58	19/10/2018 11:07	5,15	94	484,10	DIA CRITICO	
20181081179	MORRINHOS	MR21119715	MORRINHOS	19/10/18 6:11	19/10/2018 08:03	19/10/2018 06:11	19/10/2018 08:03	1,87	1	1,87	DIA CRITICO	
20181081180	FORMOSA	FA12334499	ITIQUIRA	19/10/18 6:11	19/10/2018 14:46	19/10/2018 06:11	19/10/2018 14:46	8,58	2	17,17	DIA CRITICO	
20181081183	CEZARINA	PL12304466	PALMEIRAS	19/10/18 6:13	19/10/2018 14:17	19/10/2018 06:13	19/10/2018 14:17	8,07	1	8,07	DIA CRITICO	
20181081183	PALMEIRAS DE GOIAS	PL12304466	PALMEIRAS	19/10/18 6:13	19/10/2018 14:17	19/10/2018 06:13	19/10/2018 14:17	8,07	12	96,80	DIA CRITICO	
20181081191	ITABERA S2	50062402	ITABERA S2	19/10/18 6:16	19/10/2018 08:58	19/10/2018 06:16	19/10/2018 08:58	2,70	1	2,70		CHI
20181081198	QUIRINOPOLIS	80076087	QUIRINOPOLIS	19/10/18 6:19	19/10/2018 15:22	19/10/2018 06:19	19/10/2018 15:22	9,05	1	9,05		CHI
20181081207	RIO VERDE	RV21260755	RIO VERDE S2	19/10/18 6:22	19/10/2018 10:16	19/10/2018 06:22	19/10/2018 10:16	3,90	2	7,80		CHI
20181081209	GOIATUBA	JV12000028	VICENTINOPOLIS	19/10/18 6:23	19/10/2018 09:38	19/10/2018 06:23	19/10/2018 09:38	3,25	9	29,25	DIA CRITICO	
20181081209	JOVIANIA	JV12000028	VICENTINOPOLIS	19/10/18 6:23	19/10/2018 09:38	19/10/2018 06:23	19/10/2018 09:38	3,25	12	39,00	DIA CRITICO	
20181081209	VICENTINOPOLIS	JV12000028	VICENTINOPOLIS	19/10/18 6:23	19/10/2018 09:38	19/10/2018 06:23	19/10/2018 09:38	3,25	3	9,75	DIA CRITICO	
20181081211	GOIATUBA	GT12000100	GOIATUBA S2	19/10/18 6:24	19/10/2018 14:46	19/10/2018 06:24	19/10/2018 14:46	8,37	19	158,97		CHI
20181081216	GOIANIA	GN11391568	FERROVIARIO S1	19/10/18 3:47	19/10/2018 14:03	19/10/2018 03:47	19/10/2018 14:03	10,27	152	1560,53	DIA CRITICO	
20181081218	NOVA CRIXAS	NA21038062	MOZARLANDIA	19/10/18 6:28	20/10/2018 11:55	19/10/2018 06:28	20/10/2018 11:55	5,45	1	5,45		CHI
20181081221	IPAMERI	IP12071023	IPAMERI	19/10/18 6:29	19/10/2018 12:02	19/10/2018 06:29	19/10/2018 12:02	5,55	3	16,65	DIA CRITICO	
20181081224	INDIARA	JD12304492	PALMEIRAS	19/10/18 6:31	19/10/2018 12:06	19/10/2018 06:31	19/10/2018 12:06	5,58	5	27,92	DIA CRITICO	
20181081224	JANDAIA	JD12304492	PALMEIRAS	19/10/18 6:31	19/10/2018 12:06	19/10/2018 06:31	19/10/2018 12:06	5,58	19	106,08	DIA CRITICO	
20181081224	PALMEIRAS DE GOIAS	JD12304492	PALMEIRAS	19/10/18 6:31	19/10/2018 12:06	19/10/2018 06:31	19/10/2018 12:06	5,58	39	217,75	DIA CRITICO	
20181081232	RIO VERDE	RV21260240	RIO VERDE S2	19/10/18 6:33	19/10/2018 09:35	19/10/2018 06:33	19/10/2018 09:35	3,03	2	6,07		CHI
20181081237	CEZARINA	03320416	GUAPO	19/10/18 3:38	19/10/2018 08:47	19/10/2018 03:38	19/10/2018 08:22	4,73	191	904,07		CHI
20181081237	INDIARA	03320416	GUAPO	19/10/18 3:38	19/10/2018 08:47	19/10/2018 03:38	19/10/2018 08:22	4,73	1	4,73		CHI
20181081237	VARJAO	03320416	GUAPO	19/10/18 3:38	19/10/2018 08:47	19/10/2018 03:38	19/10/2018 08:22	4,73	1684	7970,93		CHI
20181081237	GUAPO	VJ12066135	GUAPO	19/10/18 3:38	19/10/2018 08:47	19/10/2018 03:38	19/10/2018 08:46	5,13	128	657,07		CHI
20181081237	VARJAO	VJ12066135	GUAPO	19/10/18 3:38	19/10/2018 08:47	19/10/2018 03:38	19/10/2018 08:46	5,13	189	970,20		CHI
20181081237	VARJAO	VJ13000011	GUAPO	19/10/18 3:38	19/10/2018 08:47	19/10/2018 03:38	19/10/2018 08:47	5,15	5	25,75		CHI

20181081238	SAO DOMINGOS	SD12046232	SAO DOMINGOS	19/10/18 6:34	19/10/2018 08:52	19/10/2018 06:34	19/10/2018 08:52	2,30	303	696,90		CHI
20181081241	JATAI	JT12226497	PARQUE DAS EMAS	19/10/18 6:35	19/10/2018 11:03	19/10/2018 06:35	19/10/2018 11:03	4,47	23	102,73	DIA CRITICO	
20181081241	MINEIROS	JT12226497	PARQUE DAS EMAS	19/10/18 6:35	19/10/2018 11:03	19/10/2018 06:35	19/10/2018 11:03	4,47	1	4,47	DIA CRITICO	
20181081241	PEROLANDIA	JT12226497	PARQUE DAS EMAS	19/10/18 6:35	19/10/2018 11:03	19/10/2018 06:35	19/10/2018 11:03	4,47	18	80,40	DIA CRITICO	
20181081244	AGUA LIMPA	AL12097209	CALDAS NOVAS S1	19/10/18 6:36	19/10/2018 15:40	19/10/2018 06:36	19/10/2018 15:40	9,07	6	54,40	DIA CRITICO	
20181081249	ARAGUAPAZ	AZ12042978	MOZARLANDIA	19/10/18 5:33	19/10/2018 14:34	19/10/2018 05:33	19/10/2018 14:34	9,02	136	1226,27		CHI
20181081249	MOZARLANDIA	AZ12042978	MOZARLANDIA	19/10/18 5:33	19/10/2018 14:34	19/10/2018 05:33	19/10/2018 14:34	9,02	2	18,03		CHI
20181081253	PALMEIRAS DE GOIAS	PL12277511	PALMEIRAS	19/10/18 6:39	19/10/2018 09:35	19/10/2018 06:39	19/10/2018 09:35	2,93	36	105,60	DIA CRITICO	
20181081255	URUTAI	UT11000152	URUTAI	19/10/18 6:14	19/10/2018 11:21	19/10/2018 06:14	19/10/2018 11:21	5,12	230	1176,83		CHI
20181081256	CACU	CC12360934	CACHOEIRA ALTA	19/10/18 6:39	19/10/2018 09:03	19/10/2018 06:39	19/10/2018 09:03	2,40	7	16,80		CHI
20181081256	ITARUMA	CC12360934	CACHOEIRA ALTA	19/10/18 6:39	19/10/2018 09:03	19/10/2018 06:39	19/10/2018 09:03	2,40	4	9,60		CHI
20181081260	GOIANIA	GN12001420	CARAJAS	19/10/18 6:41	20/10/2018 12:13	19/10/2018 06:41	20/10/2018 12:13	5,53	5	27,67		CHI
20181081267	MINEIROS	MY12149300	PARQUE DAS EMAS	19/10/18 5:48	19/10/2018 07:25	19/10/2018 05:48	19/10/2018 07:25	1,62	88	142,27	DIA CRITICO	
20181081271	TROMBAS	TB21054740	PORANGATU	19/10/18 6:43	19/10/2018 11:42	19/10/2018 06:43	19/10/2018 11:42	4,98	1	4,98		CHI
20181081273	ACREUNA	EA12263394	RIO DOS BOIS	18/10/18 20:36	19/10/2018 13:50	18/10/2018 20:36	19/10/2018 13:50	17,23	12	206,80		CHI
20181081273	EDEIA	EA12263394	RIO DOS BOIS	18/10/18 20:36	19/10/2018 13:50	18/10/2018 20:36	19/10/2018 13:50	17,23	12	206,80		CHI
20181081276	ANAPOLIS	GP13130881	DAIA S1	19/10/18 5:20	19/10/2018 15:25	19/10/2018 09:20	19/10/2018 10:25	1,08	10	10,83	DIA CRITICO	
20181081276	GOIANAPOLIS	GP13130881	DAIA S1	19/10/18 5:20	19/10/2018 15:25	19/10/2018 09:20	19/10/2018 10:25	1,08	3637	3940,08	DIA CRITICO	
20181081276	LEOPOLDO DE BULHOES	GP13130881	DAIA S1	19/10/18 5:20	19/10/2018 15:25	19/10/2018 09:20	19/10/2018 10:25	1,08	539	583,92	DIA CRITICO	
20181081276	TEREZOPOLIS DE GOIAS	GP13130881	DAIA S1	19/10/18 5:20	19/10/2018 15:25	19/10/2018 09:20	19/10/2018 10:25	1,08	42	45,50	DIA CRITICO	
20181081276	BONFINOPOLIS	GP12210815	DAIA S1	19/10/18 5:20	19/10/2018 15:25	19/10/2018 05:20	19/10/2018 13:14	7,90	52	410,80	DIA CRITICO	
20181081276	GAMELEIRA DE GOIAS	GP12210815	DAIA S1	19/10/18 5:20	19/10/2018 15:25	19/10/2018 05:20	19/10/2018 13:14	7,90	2	15,80	DIA CRITICO	
20181081276	GOIANAPOLIS	GP12210815	DAIA S1	19/10/18 5:20	19/10/2018 15:25	19/10/2018 05:20	19/10/2018 13:14	7,90	28	221,20	DIA CRITICO	
20181081276	LEOPOLDO DE BULHOES	GP12210815	DAIA S1	19/10/18 5:20	19/10/2018 15:25	19/10/2018 05:20	19/10/2018 13:14	7,90	58	458,20	DIA CRITICO	
20181081276	BONFINOPOLIS	GP12210815	DAIA S1	19/10/18 5:20	19/10/2018 15:25	19/10/2018 13:15	19/10/2018 14:33	1,30	52	67,60	DIA CRITICO	
20181081276	GAMELEIRA DE GOIAS	GP12210815	DAIA S1	19/10/18 5:20	19/10/2018 15:25	19/10/2018 13:15	19/10/2018 14:33	1,30	2	2,60	DIA CRITICO	
20181081276	GOIANAPOLIS	GP12210815	DAIA S1	19/10/18 5:20	19/10/2018 15:25	19/10/2018 13:15	19/10/2018 14:33	1,30	29	37,70	DIA CRITICO	
20181081276	LEOPOLDO DE BULHOES	GP12210815	DAIA S1	19/10/18 5:20	19/10/2018 15:25	19/10/2018 13:15	19/10/2018 14:33	1,30	58	75,40	DIA CRITICO	
20181081276	GOIANAPOLIS	GP11072437	DAIA S1	19/10/18 5:20	19/10/2018 15:25	19/10/2018 13:08	19/10/2018 15:25	2,28	195	445,25	DIA CRITICO	
20181081278	BELA VISTA DE GOIAS	BV31080385	BELA VISTA S1	19/10/18 6:45	19/10/2018 15:10	19/10/2018 06:45	19/10/2018 15:10	8,42	1	8,42	DIA CRITICO	
20181081279	ARAGOIANIA	AO12291291	GUAPO	19/10/18 6:46	19/10/2018 10:39	19/10/2018 06:46	19/10/2018 10:39	3,88	46	178,63		CHI
20181081279	HIDROLANDIA	AO12291291	GUAPO	19/10/18 6:46	19/10/2018 10:39	19/10/2018 06:46	19/10/2018 10:39	3,88	2	7,77		CHI
20181081289	GOIAS	GS12353054	MATRINCHA	19/10/18 6:32	19/10/2018 09:18	19/10/2018 06:32	19/10/2018 09:18	2,77	7	19,37		CHI
20181081290	EDEIA	EA21096860	VICENTINOPOLIS	19/10/18 6:50	20/10/2018 09:50	19/10/2018 06:50	20/10/2018 09:50	3,00	1	3,00	DIA CRITICO	
20181081295	PIRACANJUBA	PJ12223317	PIRACANJUBA	19/10/18 6:52	19/10/2018 13:19	19/10/2018 06:52	19/10/2018 13:19	6,45	8	51,60	DIA CRITICO	
20181081307	CAIAPONIA	CP12243821	CAIAPONIA	19/10/18 6:55	19/10/2018 17:13	19/10/2018 06:55	19/10/2018 17:13	10,30	18	185,40		CHI
20181081309	CRISTIANOPOLIS	CF12000002	CRISTIANOPOLIS	19/10/18 2:43	19/10/2018 19:20	19/10/2018 02:43	19/10/2018 10:41	7,97	46	366,47	DIA CRITICO	
20181081309	PIRACANJUBA	CF12000002	CRISTIANOPOLIS	19/10/18 2:43	19/10/2018 19:20	19/10/2018 02:43	19/10/2018 10:41	7,97	10	79,67	DIA CRITICO	
20181081309	CRISTIANOPOLIS	CF12265545	CRISTIANOPOLIS	19/10/18 2:43	19/10/2018 19:20	19/10/2018 02:43	19/10/2018 19:20	16,62	3	49,85	DIA CRITICO	
20181081310	ANAPOLIS	AN21090660	JUNDIAI S1	19/10/18 6:55	19/10/2018 17:15	19/10/2018 06:55	19/10/2018 17:15	10,33	1	10,33	DIA CRITICO	
20181081311	JATAI	JT21213516	JATAI S1	19/10/18 6:56	19/10/2018 09:49	19/10/2018 06:56	19/10/2018 09:49	2,88	1	2,88		CHI
20181081324	BOM JARDIM DE GOIAS	BM12205302	BOM JARDIM	19/10/18 6:59	19/10/2018 22:29	19/10/2018 06:59	19/10/2018 22:29	15,50	9	139,50		CHI
20181081333	MONTES CLAROS DE GOIAS	1440014490	IPORA	19/10/18 7:02	19/10/2018 20:07	19/10/2018 07:02	19/10/2018 20:07	13,08	1	13,08		CHI
20181081335	MORRINHOS	MR21038866	MORRINHOS	19/10/18 7:03	19/10/2018 20:20	19/10/2018 07:03	19/10/2018 20:20	13,28	1	13,28	DIA CRITICO	
20181081337	EDEIA	VI12352542	VICENTINOPOLIS	19/10/18 7:03	19/10/2018 16:53	19/10/2018 07:03	19/10/2018 16:53	9,83	7	68,83	DIA CRITICO	
20181081337	VICENTINOPOLIS	VI12352542	VICENTINOPOLIS	19/10/18 7:03	19/10/2018 16:53	19/10/2018 07:03	19/10/2018 16:53	9,83	13	127,83	DIA CRITICO	
20181081339	IPAMERI	IP11186679	IPAMERI	19/10/18 6:20	19/10/2018 08:35	19/10/2018 06:20	19/10/2018 08:35	2,25	57	128,25	DIA CRITICO	
20181081340	CATURAI	CK21366664	INHUMAS S1	19/10/18 7:04	19/10/2018 09:08	19/10/2018 07:04	19/10/2018 09:08	2,07	1	2,07	DIA CRITICO	
20181081348	MATRINCHA	MP12206480	MATRINCHA	19/10/18 4:47	19/10/2018 11:49	19/10/2018 04:47	19/10/2018 11:49	7,03	16	112,53		CHI
20181081349	IPAMERI	IP12375985B	IPAMERI	18/10/18 20:22	19/10/2018 08:49	18/10/2018 20:22	19/10/2018 08:49	12,45	27	336,15		CHI
20181081361	CRISTALINA	03940224	CRISTALINA S2	19/10/18 7:08	19/10/2018 16:02	19/10/2018 07:08	19/10/2018 13:31	6,38	1	6,38		CHI
20181081361	CRISTALINA	KR13313740	CRISTALINA S2	19/10/18 7:08	19/10/2018 16:02	19/10/2018 07:08	19/10/2018 16:02	8,90	8	71,20		CHI
20181081364	APARECIDA DE GOIANIA	10004798102	ATLANTICO S3	19/10/18 7:09	19/10/2018 13:55	19/10/2018 07:09	19/10/2018 13:55	6,77	1	6,77		CHI
20181081366	CAMPINACU	IH12192447	MINACU	19/10/18 7:09	19/10/2018 09:33	19/10/2018 07:09	19/10/2018 09:33	2,40	5	12,00		CHI
20181081366	MINACU	IH12192447	MINACU	19/10/18 7:09	19/10/2018 09:33	19/10/2018 07:09	19/10/2018 09:33	2,40	23	55,20		CHI
20181081367	APARECIDA DE GOIANIA	AP21347323	ANHANGUERA	19/10/18 7:10	19/10/2018 11:08	19/10/2018 07:10	19/10/2018 11:08	3,97	1	3,97		CHI
20181081368	SANTA CRUZ DE GOIAS	3570002431	PIRES DO RIO S2	19/10/18 7:10	19/10/2018 13:08	19/10/2018 07:10	19/10/2018 13:08	5,97	1	5,97	DIA CRITICO	
20181081369	MINEIROS	MY12209687	PARQUE DAS EMAS	19/10/18 7:10	19/10/2018 11:33	19/10/2018 07:10	19/10/2018 11:33	4,38	9	39,45	DIA CRITICO	
20181081371	CAIAPONIA	CP12151179	CAIAPONIA	19/10/18 7:10	19/10/2018 09:22	19/10/2018 07:10	19/10/2018 09:22	2,20	54	118,80		CHI
20181081382	ABADIANIA	AA21138261	ANAPOLIS UNIVERSITARIO S1	19/10/18 7:12	19/10/2018 20:21	19/10/2018 07:12	19/10/2018 20:21	13,15	2	26,30		CHI



20181081388	CATALAO	10022569446	CATALAO S2	19/10/18 7:13	19/10/2018 11:27	19/10/2018 07:13	19/10/2018 11:27	4,23	1	4,23	DIA CRITICO	
20181081389	SENADOR CANEDO	SW12366009	SENADOR CANEDO	19/10/18 7:14	19/10/2018 10:35	19/10/2018 07:14	19/10/2018 10:35	3,35	76	254,60	DIA CRITICO	
20181081399	ITAPURANGA	IK12220912	ITAPURANGA	19/10/18 7:16	19/10/2018 09:33	19/10/2018 07:16	19/10/2018 09:33	2,28	7	15,98	DIA CRITICO	
20181081406	CATALAO	CT12042368	CATALAO S1	19/10/18 6:50	20/10/2018 01:31	19/10/2018 06:50	20/10/2018 01:31	18,68	34	635,23	DIA CRITICO	
20181081406	DISTRITO FEDERAL	CT12042368	CATALAO S1	19/10/18 6:50	20/10/2018 01:31	19/10/2018 06:50	20/10/2018 01:31	18,68	1	18,68	DIA CRITICO	
20181081408	CRIXAS	CX12190125	SANTA TEREZINHA	19/10/18 7:17	19/10/2018 09:25	19/10/2018 07:17	19/10/2018 09:25	2,13	10	21,33	CHI	
20181081409	TRINDADE	TR11101941	TRINDADE	19/10/18 5:38	19/10/2018 09:29	19/10/2018 05:38	19/10/2018 09:29	3,85	260	1001,00	CHI	
20181081416	JUSSARA	JR12011813	BRITANIA	19/10/18 7:19	19/10/2018 17:05	19/10/2018 07:19	19/10/2018 17:05	9,77	27	263,70	CHI	
20181081417	GOIANDIRA	GD12127685	CATALAO S1	19/10/18 7:16	19/10/2018 16:12	19/10/2018 07:16	19/10/2018 16:12	8,93	10	89,33	DIA CRITICO	
20181081417	NOVA AURORA	GD12127685	CATALAO S1	19/10/18 7:16	19/10/2018 16:12	19/10/2018 07:16	19/10/2018 16:12	8,93	10	89,33	DIA CRITICO	
20181081420	CALDAS NOVAS	CN12099537	CALDAS NOVAS S1	19/10/18 5:48	19/10/2018 09:40	19/10/2018 05:48	19/10/2018 09:30	3,70	97	358,90	DIA CRITICO	
20181081420	MORRINHOS	CN12099537	CALDAS NOVAS S1	19/10/18 5:48	19/10/2018 09:40	19/10/2018 05:48	19/10/2018 09:30	3,70	7	25,90	DIA CRITICO	
20181081420	PIRACANJUBA	CN12099537	CALDAS NOVAS S1	19/10/18 5:48	19/10/2018 09:40	19/10/2018 05:48	19/10/2018 09:30	3,70	1	3,70	DIA CRITICO	
20181081420	RIO QUENTE	CN12099537	CALDAS NOVAS S1	19/10/18 5:48	19/10/2018 09:40	19/10/2018 05:48	19/10/2018 09:30	3,70	2	7,40	DIA CRITICO	
20181081420	CALDAS NOVAS	CN12099538	CALDAS NOVAS S1	19/10/18 5:48	19/10/2018 09:40	19/10/2018 05:48	19/10/2018 09:40	3,87	2	7,73	DIA CRITICO	
20181081420	RIO QUENTE	CN12099538	CALDAS NOVAS S1	19/10/18 5:48	19/10/2018 09:40	19/10/2018 05:48	19/10/2018 09:40	3,87	8	30,93	DIA CRITICO	
20181081424	CATALAO	CT12333488	CATALAO S2	19/10/18 6:46	19/10/2018 14:23	19/10/2018 06:46	19/10/2018 14:23	7,62	327	2490,65	DIA CRITICO	
20181081430	GOIATUBA	JV21163930	GOIATUBA S1	19/10/18 7:26	20/10/2018 09:46	19/10/2018 07:26	20/10/2018 09:46	2,33	1	2,33	DIA CRITICO	
20181081432	MORRINHOS	MR12249892	CALDAS NOVAS S1	19/10/18 7:26	19/10/2018 12:04	19/10/2018 07:26	19/10/2018 12:04	4,63	6	27,80	DIA CRITICO	
20181081434	LEOPOLDO DE BULHOES	LB21032430	DAIA S2	19/10/18 7:27	19/10/2018 14:00	19/10/2018 07:27	19/10/2018 14:00	6,55	1	6,55	DIA CRITICO	
20181081436	BURITI ALEGRE	BG12263568	ITUMBIARA VELHA S2	19/10/18 5:28	19/10/2018 12:45	19/10/2018 05:28	19/10/2018 12:45	7,28	10	72,83	DIA CRITICO	
20181081436	ITUMBIARA	BG12263568	ITUMBIARA VELHA S2	19/10/18 5:28	19/10/2018 12:45	19/10/2018 05:28	19/10/2018 12:45	7,28	18	131,10	DIA CRITICO	
20181081441	FORMOSA	FA12254223	ITUIQUIRA	19/10/18 7:28	19/10/2018 08:41	19/10/2018 07:28	19/10/2018 08:41	1,22	23	27,98	DIA CRITICO	
20181081442	URUACU	UR12278481	URUACU	19/10/18 7:28	19/10/2018 09:18	19/10/2018 07:28	19/10/2018 09:18	1,83	6	11,00	CHI	
20181081443	JUSSARA	JR12022269	BRITANIA	19/10/18 7:28	19/10/2018 18:54	19/10/2018 07:28	19/10/2018 18:54	11,43	30	343,00	CHI	
20181081443	MONTES CLAROS DE GOIAS	JR12022269	BRITANIA	19/10/18 7:28	19/10/2018 18:54	19/10/2018 07:28	19/10/2018 18:54	11,43	252	2881,20	CHI	
20181081445	MUTUNOPOLIS	MU12086704	MARA ROSA	19/10/18 7:28	19/10/2018 10:35	19/10/2018 07:28	19/10/2018 10:35	3,12	7	21,82	CHI	
20181081450	RIO VERDE	SH12033707	SANTA HELENA S2	19/10/18 7:29	19/10/2018 18:33	19/10/2018 07:29	19/10/2018 18:33	11,07	1	11,07	CHI	
20181081450	SANTA HELENA DE GOIAS	SH12033707	SANTA HELENA S2	19/10/18 7:29	19/10/2018 18:33	19/10/2018 07:29	19/10/2018 18:33	11,07	6	66,40	CHI	
20181081457	ITAGUARI	IC12300399	ITABERAIS	19/10/18 7:30	19/10/2018 11:29	19/10/2018 07:30	19/10/2018 11:29	3,98	7	27,88	DIA CRITICO	
20181081458	CALDAZINHA	SV12302146	CEPAIGO S2	19/10/18 7:30	20/10/2018 11:37	19/10/2018 07:30	20/10/2018 11:37	4,12	3	12,35	DIA CRITICO	
20181081459	PALMEIRAS DE GOIAS	PL21169765	FIRMINOPOLIS S2	19/10/18 7:31	20/10/2018 09:09	19/10/2018 07:10	20/10/2018 09:09	1,98	1	1,98	CHI	
20181081464	CAIAPONIA	CP21119969	CAIAPONIA	19/10/18 7:31	20/10/2018 08:42	19/10/2018 07:31	20/10/2018 08:42	1,18	1	1,18	CHI	
20181081468	JANDAIA	JD12008673	PALMEIRAS	18/10/18 22:40	19/10/2018 08:53	18/10/2018 22:40	19/10/2018 08:53	10,22	13	132,82	CHI	
20181081469	AGUAS LINDAS DE GOIAS	O3730244	AGUAS LINDAS DE GOIAS S1	19/10/18 7:31	20/10/2018 13:35	19/10/2018 10:36	19/10/2018 10:39	0,05	15301	765,05	DIA CRITICO	
20181081469	AGUAS LINDAS DE GOIAS	LA13164989	AGUAS LINDAS DE GOIAS S1	19/10/18 7:31	20/10/2018 13:35	19/10/2018 07:32	19/10/2018 12:55	5,38	297	1598,85	DIA CRITICO	
20181081469	AGUAS LINDAS DE GOIAS	LA13164989	AGUAS LINDAS DE GOIAS S1	19/10/18 7:31	20/10/2018 13:35	19/10/2018 10:36	19/10/2018 12:55	2,32	1139	2638,68	DIA CRITICO	
20181081469	COCALZINHO DE GOIAS	LA13164989	AGUAS LINDAS DE GOIAS S1	19/10/18 7:31	20/10/2018 13:35	19/10/2018 10:36	19/10/2018 12:55	2,32	1	2,32	DIA CRITICO	
20181081469	SANTO ANTONIO DO DESCOBERTO	LA13164989	AGUAS LINDAS DE GOIAS S1	19/10/18 7:31	20/10/2018 13:35	19/10/2018 10:36	19/10/2018 12:55	2,32	18	41,70	DIA CRITICO	
20181081469	AGUAS LINDAS DE GOIAS	LA13164989	AGUAS LINDAS DE GOIAS S1	19/10/18 7:31	20/10/2018 13:35	19/10/2018 10:36	19/10/2018 16:10	5,57	238	1324,87	DIA CRITICO	
20181081469	AGUAS LINDAS DE GOIAS	LA13164989	AGUAS LINDAS DE GOIAS S1	19/10/18 7:31	20/10/2018 13:35	19/10/2018 10:36	20/10/2018 13:35	2,98	7	20,88	DIA CRITICO	
20181081474	RIO VERDE	RV12222614	CABRIUVA S2	19/10/18 7:32	20/10/2018 14:20	19/10/2018 07:32	20/10/2018 14:20	6,80	1	6,80	DIA CRITICO	
20181081488	CAMPO ALEGRE DE GOIAS	CM12358430	CAMPO ALEGRE DE GOIAS	19/10/18 6:28	19/10/2018 08:43	19/10/2018 06:28	19/10/2018 08:43	2,25	52	117,00	CHI	
20181081488	IPAMERI	CM12358430	CAMPO ALEGRE DE GOIAS	19/10/18 6:28	19/10/2018 08:43	19/10/2018 06:28	19/10/2018 08:43	2,25	67	150,75	CHI	
20181081494	RIO VERDE	RV12018072	SANTA HELENA S1	19/10/18 7:34	19/10/2018 12:45	19/10/2018 07:34	19/10/2018 10:49	3,25	4	13,00	DIA CRITICO	
20181081494	RIO VERDE	RV12018072	SANTA HELENA S1	19/10/18 7:34	19/10/2018 12:45	19/10/2018 10:50	19/10/2018 12:45	1,92	6	11,50	DIA CRITICO	
20181081495	INDIARA	IY21134298	CEZARINA	18/10/18 22:21	19/10/2018 08:41	18/10/2018 22:21	19/10/2018 08:41	10,33	1	10,33	CHI	
20181081501	AGUAS LINDAS DE GOIAS	LA12346390	AGUAS LINDAS DE GOIAS S1	19/10/18 7:34	19/10/2018 10:28	19/10/2018 07:34	19/10/2018 10:28	2,90	455	1319,50	DIA CRITICO	
20181081505	DOVERLANDIA	DV12144430	CAIAPONIA	19/10/18 7:36	19/10/2018 22:57	19/10/2018 07:36	19/10/2018 22:57	15,35	2	30,70	CHI	
20181081513	MINEIROS	MY21360836	PARQUE DAS EMAS	19/10/18 7:37	19/10/2018 10:08	19/10/2018 07:37	19/10/2018 10:08	2,52	1	2,52	DIA CRITICO	
20181081515	GOIANIA	GN11159197	FERROVIARIO S1	19/10/18 5:01	19/10/2018 15:04	19/10/2018 05:01	19/10/2018 15:04	10,05	25	251,25	DIA CRITICO	
20181081524	VIANOPOLIS	VN12159849	PIRES DO RIO S2	19/10/18 6:16	19/10/2018 13:57	19/10/2018 06:16	19/10/2018 13:57	7,68	9	69,15	DIA CRITICO	
20181081527	GUAPAO	GA21000062	GUAPAO	19/10/18 7:38	19/10/2018 11:57	19/10/2018 07:38	19/10/2018 11:57	4,32	1	4,32	CHI	
20181081528	ANICUNS	TV13104324	FIRMINOPOLIS S2	19/10/18 7:10	19/10/2018 09:29	19/10/2018 07:10	19/10/2018 09:29	2,32	23	53,28	CHI	
20181081528	NAZARIO	TV13104324	FIRMINOPOLIS S2	19/10/18 7:10	19/10/2018 09:29	19/10/2018 07:10	19/10/2018 09:29	2,32	6	13,90	CHI	
20181081528	PALMEIRAS DE GOIAS	TV13104324	FIRMINOPOLIS S2	19/10/18 7:10	19/10/2018 09:29	19/10/2018 07:10	19/10/2018 09:29	2,32	87	201,55	CHI	
20181081528	PALMINOPOLIS	TV13104324	FIRMINOPOLIS S2	19/10/18 7:10	19/10/2018 09:29	19/10/2018 07:10	19/10/2018 09:29	2,32	68	157,53	CHI	
20181081528	TURVANIA	TV13104324	FIRMINOPOLIS S2	19/10/18 7:10	19/10/2018 09:29	19/10/2018 07:10	19/10/2018 09:29	2,32	589	1364,52	CHI	
20181081530	CABECEIRAS	CW12204613	ITUIQUIRA	19/10/18 7:38	19/10/2018 11:13	19/10/2018 07:38	19/10/2018 11:13	3,58	1	3,58	DIA CRITICO	
20181081533	MINEIROS	MY12054714	PARQUE DAS EMAS	19/10/18 7:39	19/10/2018 22:22	19/10/2018 07:39	19/10/2018 22:22	14,72	3	44,15	DIA CRITICO	

20181081535	PLANALTINA	PI12375539	PLANALTINA	19/10/18 7:39	19/10/2018 10:52	19/10/2018 07:39	19/10/2018 10:52	3,22	64	205,87	DIA CRITICO	
20181081543	PIRENOPOLIS	PV21244314	CORUMBA	19/10/18 7:40	19/10/2018 23:34	19/10/2018 07:40	19/10/2018 23:34	15,90	1	15,90		CHI
20181081546	RUBIATABA	RB11000024	RUBIATABA	19/10/18 7:38	19/10/2018 07:56	19/10/2018 07:38	19/10/2018 07:56	0,30	92	27,60		CHI
20181081550	RIO VERDE	10011262611	RIO VERDE S1	19/10/18 7:41	19/10/2018 11:41	19/10/2018 07:41	19/10/2018 11:41	4,00	1	4,00		CHI
20181081553	ALTO HORIZONTE	02490406	SANTA TEREZINHA	19/10/18 7:41	19/10/2018 11:16	19/10/2018 07:41	19/10/2018 11:16	3,58	9	32,25		CHI
20181081553	CAMPOS VERDES	02490406	SANTA TEREZINHA	19/10/18 7:41	19/10/2018 11:16	19/10/2018 07:41	19/10/2018 11:16	3,58	2014	7216,83		CHI
20181081553	CAMPOS VERDES	02490406	SANTA TEREZINHA	19/10/18 7:41	19/10/2018 11:16	19/10/2018 07:41	19/10/2018 11:16	3,58	46	164,83		CHI
20181081553	MARA ROSA	02490406	SANTA TEREZINHA	19/10/18 7:41	19/10/2018 11:16	19/10/2018 07:41	19/10/2018 11:16	3,58	66	236,50		CHI
20181081553	PILAR DE GOIAS	02490406	SANTA TEREZINHA	19/10/18 7:41	19/10/2018 11:16	19/10/2018 07:41	19/10/2018 11:16	3,58	6	21,50		CHI
20181081553	SANTA TEREZINHA DE GOIAS	02490406	SANTA TEREZINHA	19/10/18 7:41	19/10/2018 11:16	19/10/2018 07:41	19/10/2018 11:16	3,58	50	179,17		CHI
20181081556	JATAI	JT21104405	JATAI S1	19/10/18 7:41	19/10/2018 12:11	19/10/2018 07:41	19/10/2018 12:11	4,50	1	4,50		CHI
20181081563	FLORES DE GOIAS	FB12325041	IACIARA S2	19/10/18 7:43	19/10/2018 10:15	19/10/2018 07:43	19/10/2018 10:15	2,53	5	12,67		CHI
20181081567	PALMEIRAS DE GOIAS	PL21393658	FIRMINOPOLIS S2	19/10/18 7:43	19/10/2018 18:59	19/10/2018 07:10	19/10/2018 18:59	11,82	1	11,82		CHI
20181081569	PALMEIRAS DE GOIAS	PP12259174	PALMEIRAS	19/10/18 7:43	20/10/2018 18:35	19/10/2018 07:43	20/10/2018 18:35	10,87	3	32,60	DIA CRITICO	
20181081569	PALMINOPOLIS	PP12259174	PALMEIRAS	19/10/18 7:43	20/10/2018 18:35	19/10/2018 07:43	20/10/2018 18:35	10,87	24	260,80	DIA CRITICO	
20181081573	FORMOSA	610120670	ITUIQUIRA	19/10/18 7:43	19/10/2018 11:56	19/10/2018 07:43	19/10/2018 11:56	4,22	1	4,22	DIA CRITICO	
20181081581	NOVA VENEZA	NV21000798	INHUMAS S1	19/10/18 7:44	19/10/2018 10:00	19/10/2018 07:44	19/10/2018 10:00	2,27	1	2,27	DIA CRITICO	
20181081584	NIQUELANDIA	NQ21135697	URUACU	19/10/18 7:45	19/10/2018 09:42	19/10/2018 07:45	19/10/2018 09:42	1,95	1	1,95		CHI
20181081588	NOVO BRASIL	NB21035849	JUSSARA	19/10/18 7:45	19/10/2018 20:15	19/10/2018 07:45	19/10/2018 20:15	12,50	1	12,50		CHI
20181081589	APARECIDA DE GOIANIA	AP11347529	CEPAIGO S1	19/10/18 7:43	19/10/2018 11:58	19/10/2018 07:43	19/10/2018 11:58	4,25	42	178,50		CHI
20181081591	MINEIROS	MY12303920	PARQUE DAS EMAS	19/10/18 7:45	19/10/2018 15:21	19/10/2018 07:45	19/10/2018 15:21	7,60	3	22,80	DIA CRITICO	
20181081592	VICENTINOPOLIS	VI21184995	VICENTINOPOLIS	19/10/18 7:46	19/10/2018 20:49	19/10/2018 07:46	19/10/2018 20:49	13,05	1	13,05	DIA CRITICO	
20181081594	ITUMBARA	IT12222593	ITUMBARA VELHA S1	18/10/18 23:59	19/10/2018 12:45	18/10/2018 23:59	19/10/2018 12:45	12,77	64	817,07		CHI
20181081601	UIRAPURU	UP12297241	SANTA TEREZINHA	19/10/18 7:47	19/10/2018 19:53	19/10/2018 07:47	19/10/2018 19:53	12,10	3	36,30		CHI
20181081608	CATALAO	CT21061141	CATALAO S1	19/10/18 7:48	19/10/2018 17:33	19/10/2018 07:48	21/10/2018 17:33	9,75	1	9,75	DIA CRITICO	
20181081624	PLANALTINA	PI12105578	PLANALTINA	19/10/18 7:48	19/10/2018 09:49	19/10/2018 07:48	19/10/2018 09:49	2,02	9	18,15	DIA CRITICO	
20181081625	CALDAS NOVAS	CN21324650	CALDAS NOVAS S2	19/10/18 7:49	19/10/2018 17:35	19/10/2018 07:49	19/10/2018 17:35	9,77	2	19,53	DIA CRITICO	
20181081628	PALMEIRAS DE GOIAS	PL12000219	PALMEIRAS	19/10/18 7:48	19/10/2018 15:33	19/10/2018 07:48	19/10/2018 15:33	7,75	11	85,25	DIA CRITICO	
20181081629	CEZARINA	CZ12000015	CEZARINA	19/10/18 7:50	19/10/2018 12:58	19/10/2018 07:50	19/10/2018 12:58	5,13	61	313,13	DIA CRITICO	
20181081629	INDIARA	CZ12000015	CEZARINA	19/10/18 7:50	19/10/2018 12:58	19/10/2018 07:50	19/10/2018 12:58	5,13	39	200,20	DIA CRITICO	
20181081630	CRIXAS	CX12136473	SANTA TEREZINHA	19/10/18 7:50	19/10/2018 13:47	19/10/2018 07:50	19/10/2018 13:47	5,95	8	47,60		CHI
20181081631	JARAGUA	JA12298111	JARAGUA	19/10/18 7:50	19/10/2018 08:48	19/10/2018 07:50	19/10/2018 08:48	0,97	379	366,37		CHI
20181081635	ARUANA	AK21310728	BRITANIA	19/10/18 7:50	19/10/2018 08:45	19/10/2018 07:50	19/10/2018 08:45	0,92	1	0,92		CHI
20181081640	CALDAS NOVAS	CN12142352	CALDAS NOVAS S1	19/10/18 7:51	20/10/2018 17:19	19/10/2018 07:51	20/10/2018 17:19	9,47	5	47,33	DIA CRITICO	
20181081640	CALDAS NOVAS	CN12142352	CALDAS NOVAS S1	19/10/18 7:51	20/10/2018 17:19	20/10/2018 16:58	20/10/2018 17:19	0,35	14	4,90	DIA CRITICO	
20181081646	ORIZONA	OZ11071203	VIANOPOLIS	19/10/18 7:52	20/10/2018 14:00	19/10/2018 07:52	20/10/2018 14:00	6,13	8	49,07	DIA CRITICO	
20181081647	AGUA FRIA DE GOIAS	NQ10400434	SAO JOAO D ALIANCA	19/10/18 5:53	19/10/2018 11:42	19/10/2018 07:32	19/10/2018 07:36	0,07	74	4,93	DIA CRITICO	
20181081647	NIQUELANDIA	NQ10400434	SAO JOAO D ALIANCA	19/10/18 5:53	19/10/2018 11:42	19/10/2018 07:32	19/10/2018 07:36	0,07	209	13,93	DIA CRITICO	
20181081647	AGUA FRIA DE GOIAS	NQ10400434	SAO JOAO D ALIANCA	19/10/18 5:53	19/10/2018 11:42	19/10/2018 07:41	19/10/2018 10:14	2,55	3	7,65	DIA CRITICO	
20181081647	NIQUELANDIA	NQ10400434	SAO JOAO D ALIANCA	19/10/18 5:53	19/10/2018 11:42	19/10/2018 07:41	19/10/2018 10:14	2,55	68	173,40	DIA CRITICO	
20181081647	NIQUELANDIA	NQ13264710	SAO JOAO D ALIANCA	19/10/18 5:53	19/10/2018 11:42	19/10/2018 07:41	19/10/2018 11:19	3,63	1	3,63	DIA CRITICO	
20181081647	AGUA FRIA DE GOIAS	NQ13270097	SAO JOAO D ALIANCA	19/10/18 5:53	19/10/2018 11:42	19/10/2018 07:41	19/10/2018 11:42	4,02	71	285,18	DIA CRITICO	
20181081647	NIQUELANDIA	NQ13270097	SAO JOAO D ALIANCA	19/10/18 5:53	19/10/2018 11:42	19/10/2018 07:41	19/10/2018 11:42	4,02	90	361,50	DIA CRITICO	
20181081649	GOIANIA	GN12054895	MEIA PONTE	19/10/18 2:14	19/10/2018 08:54	19/10/2018 02:14	19/10/2018 08:54	6,67	933	6220,00		CHI
20181081651	GOIANIA	10690499	ATLANTICO S2	19/10/18 7:52	20/10/2018 10:40	19/10/2018 07:52	20/10/2018 10:40	2,80	1	2,80	DIA CRITICO	
20181081655	LUZIANIA	LZ12203332	VIANOPOLIS	19/10/18 7:53	19/10/2018 15:20	19/10/2018 07:53	19/10/2018 14:06	6,22	6	37,30	DIA CRITICO	
20181081655	LUZIANIA	LZ12330886	VIANOPOLIS	19/10/18 7:53	19/10/2018 15:20	19/10/2018 07:53	19/10/2018 15:20	7,45	9	67,05	DIA CRITICO	
20181081656	APARECIDA DO RIO DOCE	JT12033570	CACHOEIRA ALTA	19/10/18 7:53	20/10/2018 12:35	19/10/2018 07:53	19/10/2018 14:30	6,62	38	251,43		CHI
20181081656	JATAI	JT12033570	CACHOEIRA ALTA	19/10/18 7:53	20/10/2018 12:35	19/10/2018 07:53	19/10/2018 14:30	6,62	8	52,93		CHI
20181081656	APARECIDA DO RIO DOCE	7418424	CACHOEIRA ALTA	19/10/18 7:53	20/10/2018 12:35	19/10/2018 07:53	20/10/2018 12:35	4,70	1	4,70		CHI
20181081656	JATAI	7418424	CACHOEIRA ALTA	19/10/18 7:53	20/10/2018 12:35	19/10/2018 07:53	20/10/2018 12:35	4,70	26	122,20		CHI
20181081669	GOIANIA	GN1135108	FERROVIARIO S2	19/10/18 6:08	19/10/2018 11:14	19/10/2018 06:08	19/10/2018 11:14	5,10	109	555,90		CHI
20181081671	SENADOR CANEDO	SW21230627	GOIANIA LESTE S2	19/10/18 7:55	20/10/2018 14:56	19/10/2018 07:55	20/10/2018 14:56	7,02	1	7,02	DIA CRITICO	
20181081672	CACHOEIRA DE GOIAS	CG12165605	FIRMINOPOLIS S2	19/10/18 7:24	19/10/2018 12:59	19/10/2018 07:24	19/10/2018 12:59	5,58	9	50,25		CHI
20181081675	AGUA LIMPA	AL12063334	CALDAS NOVAS S1	19/10/18 7:55	20/10/2018 11:25	19/10/2018 07:55	20/10/2018 11:25	3,50	3	10,50	DIA CRITICO	
20181081675	MORRINHOS	AL12063334	CALDAS NOVAS S1	19/10/18 7:55	20/10/2018 11:25	19/10/2018 07:55	20/10/2018 11:25	3,50	2	7,00	DIA CRITICO	
20181081682	GOIANIA	GN11001143	GOIANIA LESTE S1	19/10/18 7:43	19/10/2018 12:12	19/10/2018 07:43	19/10/2018 12:12	4,48	108	484,20	DIA CRITICO	
20181081687	CIADADE OCIDENTAL	7692587	MARAJOARA	19/10/18 7:45	19/10/2018 11:50	19/10/2018 07:45	19/10/2018 11:50	4,08	64	261,33		CHI
20181081692	ORIZONA	OZ11017075	PIRES DO RIO S2	19/10/18 7:50	19/10/2018 09:22	19/10/2018 07:50	19/10/2018 09:22	1,53	88	134,93	DIA CRITICO	
20181081695	PALMEIRAS DE GOIAS	PL21063003	TRINDADE	19/10/18 7:59	20/10/2018 11:13	19/10/2018 07:59	20/10/2018 11:13	3,23	1	3,23		CHI

20181081699	NOVO BRASIL	NB12378823	JUSSARA	19/10/18 7:59	19/10/2018 16:37	19/10/2018 07:59	19/10/2018 16:37	8,63	1	8,63		CHI
20181081703	LUZIANIA	LZ12200111	VIANOPOLIS	19/10/18 8:00	19/10/2018 10:06	19/10/2018 08:00	19/10/2018 10:06	2,10	12	25,20	DIA CRITICO	
20181081706	MINEIROS	MY12036636	PARQUE DAS EMAS	19/10/18 8:00	19/10/2018 12:07	19/10/2018 08:00	19/10/2018 12:07	4,12	31	127,62	DIA CRITICO	
20181081706	MINEIROS	MY12036636	PARQUE DAS EMAS	19/10/18 8:00	19/10/2018 12:07	19/10/2018 08:00	19/10/2018 12:07	4,12	3	12,35	DIA CRITICO	
20181081708	COLINAS DO SUL	TI21364449	MINACU	19/10/18 8:00	19/10/2018 09:52	19/10/2018 08:00	19/10/2018 09:52	1,87	1	1,87		CHI
20181081714	GOIANIA	11783333	FERROVIARIO S1	19/10/18 8:01	20/10/2018 09:57	19/10/2018 08:01	20/10/2018 09:57	1,93	1	1,93	DIA CRITICO	
20181081716	JATAI	JT21364414	JATAI S2	19/10/18 8:01	19/10/2018 12:06	19/10/2018 08:01	19/10/2018 12:06	4,08	1	4,08	DIA CRITICO	
20181081723	ITUMBUIARA	IT21208195	CACHOEIRA DOURADA	19/10/18 8:02	19/10/2018 14:51	19/10/2018 08:02	19/10/2018 14:51	6,82	1	6,82		CHI
20181081724	PIRES DO RIO	PR12404782	PIRES DO RIO S1	19/10/18 8:02	19/10/2018 11:00	19/10/2018 08:02	19/10/2018 11:00	2,97	3	8,90		CHI
20181081724	PIRES DO RIO	PR12404782	PIRES DO RIO S1	19/10/18 8:02	19/10/2018 11:00	19/10/2018 08:02	19/10/2018 11:00	2,97	1	2,97		CHI
20181081738	INDIARA	IY21010850	CEZARINA	18/10/18 22:21	19/10/2018 10:53	18/10/2018 22:21	19/10/2018 10:53	12,53	1	12,53		CHI
20181081739	ANAPOLIS	AN12259038	JUNDIAI S1	19/10/18 7:21	19/10/2018 13:17	19/10/2018 07:21	19/10/2018 13:17	5,93	5	29,67	DIA CRITICO	
20181081742	CATALAO	CT12215663	CATALAO S1	19/10/18 8:04	19/10/2018 15:30	19/10/2018 08:04	19/10/2018 15:30	7,43	3	22,30	DIA CRITICO	
20181081749	MINEIROS	MY12153327	PARQUE DAS EMAS	19/10/18 7:12	19/10/2018 21:41	19/10/2018 07:12	19/10/2018 21:41	14,48	134	1940,77	DIA CRITICO	
20181081749	SANTA RITA DO ARAGUAIA	MY12153327	PARQUE DAS EMAS	19/10/18 7:12	19/10/2018 21:41	19/10/2018 07:12	19/10/2018 21:41	14,48	4	57,93	DIA CRITICO	
20181081750	ITAPURANGA	IK11274570	ITAPURANGA	19/10/18 7:37	19/10/2018 15:04	19/10/2018 07:37	19/10/2018 15:04	7,45	82	610,90	DIA CRITICO	
20181081753	JATAI	JT12260431	JATAI S1	19/10/18 7:15	19/10/2018 09:45	19/10/2018 07:15	19/10/2018 09:45	2,50	23	57,50		CHI
20181081753	SERRANOPOLIS	JT12260431	JATAI S1	19/10/18 7:15	19/10/2018 09:45	19/10/2018 07:15	19/10/2018 09:45	2,50	19	47,50		CHI
20181081767	CATALAO	CT11000027	CATALAO S2	19/10/18 5:07	19/10/2018 10:20	19/10/2018 05:07	19/10/2018 10:20	5,22	115	599,92	DIA CRITICO	
20181081773	MINEIROS	MY12184174	PARQUE DAS EMAS	19/10/18 8:07	19/10/2018 11:51	19/10/2018 08:07	19/10/2018 11:51	3,73	25	93,33	DIA CRITICO	
20181081780	JATAI	JT12062166	JATAI S1	19/10/18 6:44	20/10/2018 12:55	19/10/2018 06:44	20/10/2018 12:55	6,18	5	30,92		CHI
20181081783	APARECIDA DE GOIANIA	AP11164487	INDEPENDENCIA S2	19/10/18 8:00	19/10/2018 10:19	19/10/2018 08:00	19/10/2018 10:19	2,32	96	222,40		CHI
20181081786	APARECIDA DE GOIANIA	AP12391630	REAL S2	19/10/18 7:30	19/10/2018 09:47	19/10/2018 07:30	19/10/2018 09:47	2,28	895	2043,58		CHI
20181081802	ITARUMA	IM12296697	CACHOEIRA ALTA	19/10/18 6:04	19/10/2018 21:01	19/10/2018 06:04	19/10/2018 21:01	14,95	13	194,35		CHI
20181081803	MINACU	IH21314751	MINACU	19/10/18 8:09	19/10/2018 09:47	19/10/2018 08:09	19/10/2018 09:47	1,63	1	1,63		CHI
20181081814	VILA BOA	VB21194551	ITUIQUIRA	19/10/18 8:11	19/10/2018 10:29	19/10/2018 08:11	19/10/2018 10:29	2,30	1	2,30	DIA CRITICO	
20181081820	ANAPOLIS	AN12377708	ANAPOLIS UNIVERSITARIO S2	19/10/18 5:40	19/10/2018 09:12	19/10/2018 05:40	19/10/2018 09:12	3,53	3	10,60		CHI
20181081820	CAMPO LIMPO	AN12377708	ANAPOLIS UNIVERSITARIO S2	19/10/18 5:40	19/10/2018 09:12	19/10/2018 05:40	19/10/2018 09:12	3,53	2	7,07		CHI
20181081835	CATALAO	CT11000046	CATALAO S2	19/10/18 8:10	19/10/2018 13:54	19/10/2018 08:10	19/10/2018 13:54	5,73	85	487,33	DIA CRITICO	
20181081836	APARECIDA DE GOIANIA	AP11165041	ATLANTICO S2	19/10/18 8:07	19/10/2018 10:43	19/10/2018 08:07	19/10/2018 10:43	2,60	134	348,40	DIA CRITICO	
20181081838	ITAJA	IJ12191584	CACHOEIRA ALTA	19/10/18 8:12	19/10/2018 18:10	19/10/2018 08:12	19/10/2018 18:10	9,97	3	29,90		CHI
20181081838	JARUMA	IJ12191584	CACHOEIRA ALTA	19/10/18 8:12	19/10/2018 18:10	19/10/2018 08:12	19/10/2018 18:10	9,97	1	9,97		CHI
20181081842	SANTO ANTONIO DO DESCOBERTO	SN12237830	MARAJOARA	19/10/18 8:12	20/10/2018 22:55	19/10/2018 08:12	19/10/2018 15:38	7,43	22	163,53		CHI
20181081842	DISTRITO FEDERAL	SN12237830	MARAJOARA	19/10/18 8:12	20/10/2018 22:55	19/10/2018 08:12	20/10/2018 22:55	14,72	1	14,72		CHI
20181081842	SANTO ANTONIO DO DESCOBERTO	SN12237830	MARAJOARA	19/10/18 8:12	20/10/2018 22:55	19/10/2018 08:12	20/10/2018 22:55	14,72	1	14,72		CHI
20181081844	GOUVELANDIA	QI12301516	QUIRINOPOLIS	19/10/18 8:13	19/10/2018 22:45	19/10/2018 08:13	19/10/2018 22:45	14,53	9	130,80	DIA CRITICO	
20181081858	PALMEIRAS DE GOIAS	PL12399284	PALMEIRAS	19/10/18 8:14	19/10/2018 13:38	19/10/2018 08:14	19/10/2018 13:38	5,40	21	113,40	DIA CRITICO	
20181082001	CATALAO	CT11195287	CATALAO S2	19/10/18 7:08	19/10/2018 18:26	19/10/2018 07:08	19/10/2018 18:26	11,30	63	711,90	DIA CRITICO	
20181082101	ACREUNA	0305416	RIO DOS BOIS	19/10/18 8:14	19/10/2018 11:11	19/10/2018 08:14	19/10/2018 10:20	2,10	22	46,20	DIA CRITICO	
20181082101	PORTEIRAO	0305416	RIO DOS BOIS	19/10/18 8:14	19/10/2018 11:11	19/10/2018 08:14	19/10/2018 10:20	2,10	1	2,10	DIA CRITICO	
20181082101	SANTA HELENA DE GOIAS	0305416	RIO DOS BOIS	19/10/18 8:14	19/10/2018 11:11	19/10/2018 08:14	19/10/2018 10:20	2,10	14	29,40	DIA CRITICO	
20181082101	TURVELANDIA	0305416	RIO DOS BOIS	19/10/18 8:14	19/10/2018 11:11	19/10/2018 08:14	19/10/2018 10:20	2,10	1153	2421,30	DIA CRITICO	
20181082101	TURVELANDIA	TD13121943	RIO DOS BOIS	19/10/18 8:14	19/10/2018 11:11	19/10/2018 08:14	19/10/2018 11:11	2,95	535	1578,25	DIA CRITICO	
20181082102	QUIRINOPOLIS	QI21306092	QUIRINOPOLIS	19/10/18 8:13	19/10/2018 11:54	19/10/2018 08:13	19/10/2018 11:54	3,68	1	3,68		CHI
20181082103	GOIANAPOLIS	GP12000144	DAIA S1	19/10/18 7:45	19/10/2018 11:01	19/10/2018 07:45	19/10/2018 11:01	3,27	20	65,33	DIA CRITICO	
20181082113	AGUAS LINDAS DE GOIAS	LA12104727	AGUAS LINDAS DE GOIAS S1	19/10/18 8:15	19/10/2018 10:50	19/10/2018 08:15	19/10/2018 10:50	2,58	588	1519,00	DIA CRITICO	
20181082127	CATALAO	CT21267166	CATALAO S1	19/10/18 8:14	20/10/2018 17:41	19/10/2018 08:14	20/10/2018 17:41	9,45	1	9,45	DIA CRITICO	
20181082129	PIRES DO RIO	PR21272871	PIRES DO RIO S1	19/10/18 8:16	21/10/2018 08:39	19/10/2018 08:16	21/10/2018 08:39	0,38	1	0,38		CHI
20181082130	CRISTALINA	LZ12076063	CRISTALINA S2	19/10/18 7:06	19/10/2018 12:58	19/10/2018 07:06	19/10/2018 12:58	5,87	3	17,60		CHI
20181082130	LUZIANIA	LZ12076063	CRISTALINA S2	19/10/18 7:06	19/10/2018 12:58	19/10/2018 07:06	19/10/2018 12:58	5,87	1	5,87		CHI
20181082131	PONTALINA	PK11000004	PONTALINA	19/10/18 8:13	19/10/2018 09:44	19/10/2018 08:13	19/10/2018 09:44	1,52	106	160,77	DIA CRITICO	
20181082132	JARAGUA	JA12240112	JARAGUA	19/10/18 8:15	19/10/2018 10:51	19/10/2018 08:15	19/10/2018 10:51	2,60	24	62,40		CHI
20181082135	NIQUELANDIA	NQ12239401	URUACU	19/10/18 8:16	19/10/2018 10:18	19/10/2018 08:16	19/10/2018 10:18	2,03	43	87,43		CHI
20181082151	EDEIA	EA21381200	EDEIA	19/10/18 8:17	22/10/2018 11:30	19/10/2018 08:17	22/10/2018 11:30	3,22	1	3,22	DIA CRITICO	
20181082152	LUZIANIA	LZ1237062SLD	RIO VERMELHO	19/10/18 8:17	19/10/2018 16:13	19/10/2018 08:17	19/10/2018 16:13	7,93	165	1309,00		CHI
20181082154	LUZIANIA	LZ21032667	CRISTALINA S2	19/10/18 8:17	19/10/2018 19:30	19/10/2018 08:17	19/10/2018 19:30	11,22	1	11,22		CHI
20181082164	QUIRINOPOLIS	QI12207130	QUIRINOPOLIS	19/10/18 7:04	19/10/2018 09:21	19/10/2018 07:04	19/10/2018 09:21	2,28	521	1189,62		CHI
20181082166	BONFINOPOLIS	03030214	CEPAIGO S2	19/10/18 8:18	19/10/2018 17:49	19/10/2018 17:46	19/10/2018 17:49	0,05	3637	181,85	DIA CRITICO	
20181082166	LEOPOLDO DE BULHOES	03030214	CEPAIGO S2	19/10/18 8:18	19/10/2018 17:49	19/10/2018 17:46	19/10/2018 17:49	0,05	103	5,15	DIA CRITICO	
20181082169	TURVANIA	TV12005582	FIRMINOPOLIS S2	19/10/18 5:16	19/10/2018 09:39	19/10/2018 05:16	19/10/2018 09:39	4,38	46	201,63		CHI

20181082170	PALMEIRAS DE GOIAS	PL12276902	PALMEIRAS	19/10/18 7:19	19/10/2018 09:15	19/10/2018 07:19	19/10/2018 09:15	1,93	65	125,67	DIA CRITICO	
20181082171	BURITI ALEGRE	BG12263600	ITUMBIARA VELHA S2	19/10/18 8:19	20/10/2018 15:47	19/10/2018 08:19	20/10/2018 15:47	7,47	4	29,87	DIA CRITICO	
20181082174	CATALAO	CT12093871	CATALAO S1	19/10/18 8:19	20/10/2018 16:34	19/10/2018 08:19	20/10/2018 16:34	8,25	35	288,75	DIA CRITICO	
20181082176	BELA VISTA DE GOIAS	SQ12066250	BELA VISTA S1	19/10/18 8:19	20/10/2018 10:17	19/10/2018 08:19	20/10/2018 10:17	1,97	6	11,80	DIA CRITICO	
20181082196	INDIARA	IY32057312	CEZARINA	19/10/18 8:20	19/10/2018 10:01	19/10/2018 08:20	19/10/2018 10:01	1,68	3	5,05	DIA CRITICO	
20181082200	GOIANIA	GN12164390	FERRUVIARIO S1	19/10/18 7:42	19/10/2018 09:20	19/10/2018 07:42	19/10/2018 09:20	1,63	734	1198,87	DIA CRITICO	
20181082218	CACHOEIRA DE GOIAS	CG21188690	FIRMINOPOLIS S2	19/10/18 8:22	20/10/2018 20:35	19/10/2018 08:22	20/10/2018 20:35	12,22	1	12,22		CHI
20181082221	BOM JARDIM DE GOIAS	BM12316425	BOM JARDIM	19/10/18 8:22	19/10/2018 09:06	19/10/2018 08:22	19/10/2018 09:06	0,73	147	107,80		CHI
20181082222	ITUMBIARA	CD12097345	CACHOEIRA DOURADA	19/10/18 8:22	19/10/2018 14:07	19/10/2018 08:22	19/10/2018 14:07	5,75	8	46,00		CHI
20181082227	DOVERLANDIA	DV12087027	CAIAPONIA	19/10/18 8:23	20/10/2018 01:22	19/10/2018 08:23	20/10/2018 01:22	16,98	2	33,97		CHI
20181082236	RIO VERDE	RV12207146	CABRIUVA S2	19/10/18 8:19	19/10/2018 09:38	19/10/2018 08:19	19/10/2018 09:38	1,32	22	28,97	DIA CRITICO	
20181082245	CAIAPONIA	MV12030666	RIO CLARO	19/10/18 8:25	19/10/2018 11:40	19/10/2018 08:25	19/10/2018 11:40	3,25	15	48,75		CHI
20181082245	MONTIVIDIU	MV12030666	RIO CLARO	19/10/18 8:25	19/10/2018 11:40	19/10/2018 08:25	19/10/2018 11:40	3,25	20	65,00		CHI
20181082247	JANDAIA	JD21050198	PALMEIRAS	19/10/18 8:25	19/10/2018 16:36	19/10/2018 08:25	19/10/2018 16:36	8,18	1	8,18	DIA CRITICO	
20181082252	SENADOR CANEDO	10011751728	SENADOR CANEDO	19/10/18 8:25	19/10/2018 13:36	19/10/2018 08:25	19/10/2018 13:36	5,18	1	5,18	DIA CRITICO	
20181082256	ABADIANIA	AA12377404	ANAPOLIS UNIVERSITARIO S1	19/10/18 7:49	19/10/2018 11:00	19/10/2018 07:49	19/10/2018 11:00	3,18	55	175,08		CHI
20181082259	ITAGUARI	II12274243	ITABERA S1	19/10/18 8:01	20/10/2018 15:53	19/10/2018 08:01	20/10/2018 15:53	7,87	4	31,47	DIA CRITICO	
20181082259	JARAGUA	II12274243	ITABERA S1	19/10/18 8:01	20/10/2018 15:53	19/10/2018 08:01	20/10/2018 15:53	7,87	2	15,73	DIA CRITICO	
20181082261	ANAPOLIS	21364357	ANAPOLIS UNIVERSITARIO S2	19/10/18 8:26	19/10/2018 12:40	19/10/2018 08:26	19/10/2018 12:40	4,23	1	4,23		CHI
20181082265	AGUAS LINDAS DE GOIAS	LA12345961	AGUAS LINDAS DE GOIAS S2	19/10/18 8:27	20/10/2018 07:45	19/10/2018 08:27	20/10/2018 07:45	23,30	2	46,60	DIA CRITICO	
20181082269	GOIANIA	GN21052496	GOIANIA LESTE S1	19/10/18 7:28	19/10/2018 11:51	19/10/2018 07:28	19/10/2018 11:51	4,38	46	201,63	DIA CRITICO	
20181082275	DIORAMA	00870436	IPORA	19/10/18 8:28	19/10/2018 11:36	19/10/2018 08:28	19/10/2018 11:36	3,13	11	34,47		CHI
20181082275	FAZENDA NOVA	00870436	IPORA	19/10/18 8:28	19/10/2018 11:36	19/10/2018 08:28	19/10/2018 11:36	3,13	21	65,80		CHI
20181082275	FAZENDA NOVA	00870436	IPORA	19/10/18 8:28	19/10/2018 11:36	19/10/2018 08:28	19/10/2018 11:36	3,13	468	1466,40		CHI
20181082275	FAZENDA NOVA	00870436	IPORA	19/10/18 8:28	19/10/2018 11:36	19/10/2018 08:28	19/10/2018 11:36	3,13	63	197,40		CHI
20181082275	ISRAELANDIA	00870436	IPORA	19/10/18 8:28	19/10/2018 11:36	19/10/2018 08:28	19/10/2018 11:36	3,13	14	43,87		CHI
20181082275	ISRAELANDIA	00870436	IPORA	19/10/18 8:28	19/10/2018 11:36	19/10/2018 08:28	19/10/2018 11:36	3,13	131	410,47		CHI
20181082275	JAUPACI	00870436	IPORA	19/10/18 8:28	19/10/2018 11:36	19/10/2018 08:28	19/10/2018 11:36	3,13	798	2500,40		CHI
20181082275	JAUPACI	00870436	IPORA	19/10/18 8:28	19/10/2018 11:36	19/10/2018 08:28	19/10/2018 11:36	3,13	4	12,53		CHI
20181082278	MORRINHOS	MR21190267	MORRINHOS	19/10/18 8:27	19/10/2018 11:46	19/10/2018 08:27	19/10/2018 11:46	3,32	3	9,95	DIA CRITICO	
20181082279	CATALAO	CT21134382	CATALAO S1	19/10/18 8:27	20/10/2018 18:20	19/10/2018 08:27	20/10/2018 18:20	9,88	1	9,88	DIA CRITICO	
20181082281	CRIXAS	CX12240192	MOZARLANDIA	19/10/18 8:28	21/10/2018 20:38	19/10/2018 08:28	21/10/2018 20:38	12,17	5	60,83		CHI
20181082285	GOIANIA	GN11035483	GOIANIA LESTE S2	19/10/18 8:29	19/10/2018 09:23	19/10/2018 08:29	19/10/2018 09:23	0,90	55	49,50	DIA CRITICO	
20181082287	AGUAS LINDAS DE GOIAS	LA12162766	AGUAS LINDAS DE GOIAS S1	19/10/18 7:44	19/10/2018 09:54	19/10/2018 07:44	19/10/2018 09:54	2,17	1119	2424,50	DIA CRITICO	
20181082295	CACHOEIRA DE GOIAS	CG11047142	FIRMINOPOLIS S2	19/10/18 8:03	19/10/2018 12:14	19/10/2018 08:03	19/10/2018 12:14	4,18	136	568,93		CHI
20181082298	APARECIDA DE GOIANIA	AP11277471	ATLANTICO S2	19/10/18 8:01	20/10/2018 03:50	19/10/2018 08:01	20/10/2018 03:50	19,82	38	753,03	DIA CRITICO	
20181082299	ANAPOLIS	AN12201234	JUNDIAI S1	19/10/18 7:50	19/10/2018 09:23	19/10/2018 07:50	19/10/2018 09:23	1,55	103	159,65	DIA CRITICO	
20181082304	LAGOA SANTA	LS12196145	ITAUA S2	19/10/18 8:30	19/10/2018 20:11	19/10/2018 08:30	19/10/2018 20:11	11,68	1	11,68	DIA CRITICO	
20181082306	CATALAO	CT12399861	CATALAO S1	19/10/18 8:30	20/10/2018 13:17	19/10/2018 08:30	20/10/2018 13:17	4,78	6	28,70	DIA CRITICO	
20181082306	GOIANDIRA	CT12399861	CATALAO S1	19/10/18 8:30	20/10/2018 13:17	19/10/2018 08:30	20/10/2018 13:17	4,78	4	19,13	DIA CRITICO	
20181082308	CALDAS NOVAS	CN21060274	CALDAS NOVAS S2	19/10/18 8:30	20/10/2018 07:05	19/10/2018 08:30	20/10/2018 07:05	22,58	2	45,17	DIA CRITICO	
20181082319	SAO JOAO D ALIANCA	JL12383338	SAO JOAO D ALIANCA	19/10/18 8:31	19/10/2018 11:00	19/10/2018 08:31	19/10/2018 11:00	2,48	41	101,82	DIA CRITICO	
20181082321	CATALAO	CT12078234	CATALAO S2	19/10/18 8:20	19/10/2018 13:50	19/10/2018 08:20	19/10/2018 13:50	5,50	105	577,50	DIA CRITICO	
20181082330	EDEIA	TD12246729	ACREUNA	19/10/18 8:32	19/10/2018 20:01	19/10/2018 08:32	19/10/2018 20:01	11,48	2	22,97		CHI
20181082330	TURVELANDIA	TD12246729	ACREUNA	19/10/18 8:32	19/10/2018 20:01	19/10/2018 08:32	19/10/2018 20:01	11,48	7	80,38		CHI
20181082331	INDIARA	IY21132507	CEZARINA	19/10/18 8:32	19/10/2018 13:37	19/10/2018 08:32	19/10/2018 13:37	5,08	1	5,08	DIA CRITICO	
20181082344	CATALAO	CT12215606	CATALAO S1	19/10/18 7:16	19/10/2018 11:50	19/10/2018 07:16	19/10/2018 11:50	4,57	19	86,77	DIA CRITICO	
20181082344	GOIANDIRA	CT12215606	CATALAO S1	19/10/18 7:16	19/10/2018 11:50	19/10/2018 07:16	19/10/2018 11:50	4,57	16	73,07	DIA CRITICO	
20181082353	SANCLERLANDIA	6579962	SAO LUIZ DOS MONTES BELOS	19/10/18 8:34	20/10/2018 18:56	19/10/2018 08:34	19/10/2018 18:58	10,40	42	436,80		CHI
20181082353	SAO LUIS DE MONTES BELOS	6579962	SAO LUIZ DOS MONTES BELOS	19/10/18 8:34	20/10/2018 18:56	19/10/2018 08:34	19/10/2018 18:58	10,40	2	20,80		CHI
20181082353	SANCLERLANDIA	6579962	SAO LUIZ DOS MONTES BELOS	19/10/18 8:34	20/10/2018 18:56	19/10/2018 18:59	20/10/2018 18:56	23,95	42	1005,90		CHI
20181082353	SAO LUIS DE MONTES BELOS	6579962	SAO LUIZ DOS MONTES BELOS	19/10/18 8:34	20/10/2018 18:56	19/10/2018 18:59	20/10/2018 18:56	23,95	2	47,90		CHI
20181082355	GOIAS	GS21071241	GOIAS	19/10/18 8:35	19/10/2018 11:37	19/10/2018 08:35	19/10/2018 11:37	3,03	1	3,03		CHI
20181082356	BOM JESUS DE GOIAS	BJ12226866	RIO DOS BOIS	19/10/18 8:35	19/10/2018 12:18	19/10/2018 08:35	19/10/2018 12:18	3,72	5	18,58	DIA CRITICO	
20181082358	ALEXANIA	AX21297687	ALEXANIA	19/10/18 8:35	20/10/2018 09:13	19/10/2018 08:35	20/10/2018 09:13	0,63	1	0,63		CHI
20181082367	NIQUELANDIA	NQ12317176	NIQUELANDIA	19/10/18 8:36	19/10/2018 11:21	19/10/2018 08:36	19/10/2018 11:21	2,75	71	195,25		CHI
20181082369	LEOPOLDO DE BULHOES	SV12252374	DAIA S2	19/10/18 7:23	19/10/2018 11:47	19/10/2018 07:23	19/10/2018 11:47	4,40	1	4,40	DIA CRITICO	
20181082369	SILVANIA	SV12252374	DAIA S2	19/10/18 7:23	19/10/2018 11:47	19/10/2018 07:23	19/10/2018 11:47	4,40	28	123,20	DIA CRITICO	
20181082370	CAMPO ALEGRE DE GOIAS	CM12203111	CAMPO ALEGRE DE GOIAS	19/10/18 8:36	19/10/2018 10:49	19/10/2018 08:36	19/10/2018 10:49	2,22	3	6,65		CHI
20181082370	CATALAO	CM12203111	CAMPO ALEGRE DE GOIAS	19/10/18 8:36	19/10/2018 10:49	19/10/2018 08:36	19/10/2018 10:49	2,22	1	2,22		CHI

20181082372	ARUANA	AK12274224	MOZARLANDIA	19/10/18 8:36	21/10/2018 13:15	19/10/2018 08:36	21/10/2018 13:15	4,65	41	190,65		CHI
20181082373	AMORINOPOLIS	AM11000001	IPORA	19/10/18 8:33	19/10/2018 10:20	19/10/2018 09:33	19/10/2018 10:20	0,78	127	99,48		CHI
20181082383	MONTIVIDIU DO NORTE	MX12203482	PORANGATU	19/10/18 8:20	19/10/2018 21:05	19/10/2018 08:20	19/10/2018 21:05	12,75	10	127,50		CHI
20181082384	RUBIATABA	RB21194719	RUBIATABA	19/10/18 8:37	19/10/2018 11:37	19/10/2018 08:37	19/10/2018 11:37	3,00	1	3,00		CHI
20181082385	CEZARINA	CZ21013267	CEZARINA	19/10/18 8:37	19/10/2018 13:17	19/10/2018 08:37	19/10/2018 13:17	4,67	4	18,67	DIA CRITICO	
20181082391	CATALAO	CT11192501	CATALAO S2	19/10/18 8:29	19/10/2018 11:36	19/10/2018 08:29	19/10/2018 11:36	3,12	65	202,58	DIA CRITICO	
20181082394	JATAI	JT12000171	JATAI S2	19/10/18 8:38	19/10/2018 13:10	19/10/2018 08:38	19/10/2018 13:10	4,53	1	4,53	DIA CRITICO	
20181082399	VICENTINOPOLIS	VI12218187	VICENTINOPOLIS	19/10/18 8:38	19/10/2018 15:15	19/10/2018 08:38	19/10/2018 15:15	6,62	2	13,23	DIA CRITICO	
20181082408	CALDAS NOVAS	CN12326516	CALDAS NOVAS S1	19/10/18 8:39	19/10/2018 18:20	19/10/2018 08:39	19/10/2018 18:20	9,68	4	38,73	DIA CRITICO	
20181082409	SANTO ANTONIO DA BARRA	BZ12301364	SANTA HELENA S1	19/10/18 8:39	19/10/2018 11:34	19/10/2018 08:39	19/10/2018 11:34	2,92	2	5,83	DIA CRITICO	
20181082410	GOIANIA	GN11000736	GOIANIA LESTE S2	19/10/18 8:06	19/10/2018 13:40	19/10/2018 08:06	19/10/2018 13:40	5,57	101	562,23	DIA CRITICO	
20181082420	QUIRINOPOLIS	QI21271251	QUIRINOPOLIS	19/10/18 8:39	19/10/2018 16:33	19/10/2018 08:39	19/10/2018 16:33	7,90	2	15,80		CHI
20181082422	RUBIATABA	RB12194367	RUBIATABA	19/10/18 8:38	19/10/2018 10:25	19/10/2018 08:38	19/10/2018 10:25	1,78	6	10,70		CHI
20181082423	SANTA CRUZ DE GOIAS	BC21064892	PIRES DO RIO S2	19/10/18 8:41	22/10/2018 12:08	19/10/2018 08:41	22/10/2018 12:08	3,45	2	6,90	DIA CRITICO	
20181082424	GOIANIA	GN11343269	FERROVIARIO S2	19/10/18 7:01	19/10/2018 13:49	19/10/2018 07:01	19/10/2018 13:49	6,80	13	88,40		CHI
20181082426	CEZARINA	CZ11186473	CEZARINA	19/10/18 8:34	19/10/2018 10:37	19/10/2018 08:34	19/10/2018 10:37	2,05	103	211,15	DIA CRITICO	
20181082427	RIO VERDE	4100004048	SANTA HELENA S1	19/10/18 8:41	19/10/2018 12:57	19/10/2018 08:41	19/10/2018 12:57	4,27	1	4,27	DIA CRITICO	
20181082428	PIRACANJUBA	PJ12384538	MORRINHOS	19/10/18 8:39	19/10/2018 11:20	19/10/2018 08:39	19/10/2018 11:20	2,68	21	56,35	DIA CRITICO	
20181082437	PILAR DE GOIAS	GG21141557	URUACU	19/10/18 8:42	19/10/2018 14:10	19/10/2018 08:42	19/10/2018 14:10	5,47	1	5,47		CHI
20181082443	MINACU	IH12208344	MINACU	19/10/18 8:42	19/10/2018 16:51	19/10/2018 08:42	19/10/2018 16:51	8,15	27	220,05		CHI
20181082443	TROMBAS	IH12208344	MINACU	19/10/18 8:42	19/10/2018 16:51	19/10/2018 08:42	19/10/2018 16:51	8,15	2	16,30		CHI
20181082444	JUSSARA	JR21087096	JUSSARA	19/10/18 8:42	19/10/2018 12:05	19/10/2018 08:42	19/10/2018 12:05	3,38	1	3,38		CHI
20181082447	ALOANDIA	MR12249786	VICENTINOPOLIS	19/10/18 8:18	19/10/2018 11:10	19/10/2018 08:18	19/10/2018 11:10	2,87	13	37,27	DIA CRITICO	
20181082447	MORRINHOS	MR12249786	VICENTINOPOLIS	19/10/18 8:18	19/10/2018 11:10	19/10/2018 08:18	19/10/2018 11:10	2,87	10	28,67	DIA CRITICO	
20181082447	PONTALINA	MR12249786	VICENTINOPOLIS	19/10/18 8:18	19/10/2018 11:10	19/10/2018 08:18	19/10/2018 11:10	2,87	3	8,60	DIA CRITICO	
20181082451	CRISTALINA	1060063582	CRISTALINA S1	19/10/18 8:42	19/10/2018 16:46	19/10/2018 08:42	19/10/2018 16:46	8,07	1	8,07		CHI
20181082455	DAVINOPOLIS	IO12394013	CATALAO S1	19/10/18 6:41	19/10/2018 15:30	19/10/2018 06:41	19/10/2018 15:30	8,82	9	79,35	DIA CRITICO	
20181082455	DISTRITO FEDERAL	IO12394013	CATALAO S1	19/10/18 6:41	19/10/2018 15:30	19/10/2018 06:41	19/10/2018 15:30	8,82	2	17,63	DIA CRITICO	
20181082456	ABADIANIA	AA21011941	ANAPOLIS UNIVERSITARIO S1	19/10/18 8:43	19/10/2018 19:15	19/10/2018 08:43	19/10/2018 19:15	10,53	1	10,53		CHI
20181082458	GOIANIA	GN11000843	CAMPINAS S2	19/10/18 7:54	19/10/2018 16:30	19/10/2018 07:54	19/10/2018 16:30	8,60	16	137,60		CHI
20181082461	GOIANIA	GN12000104	CAMPINAS S1	19/10/18 6:22	19/10/2018 09:32	19/10/2018 06:22	19/10/2018 09:32	3,17	779	2466,83	DIA CRITICO	
20181082472	VICENTINOPOLIS	1970014134	VICENTINOPOLIS	19/10/18 8:44	19/10/2018 14:37	19/10/2018 08:44	19/10/2018 14:37	5,88	1	5,88	DIA CRITICO	
20181082475	BOM JARDIM DE GOIAS	BM12208862	BOM JARDIM	19/10/18 8:44	19/10/2018 11:43	19/10/2018 08:44	19/10/2018 11:43	2,98	32	95,47		CHI
20181082479	DOVERLANDIA	PW12374317	PARQUE DAS EMAS	19/10/18 8:45	20/10/2018 12:40	19/10/2018 08:45	20/10/2018 12:40	3,92	2	7,83	DIA CRITICO	
20181082479	MINEIROS	PW12374317	PARQUE DAS EMAS	19/10/18 8:45	20/10/2018 12:40	19/10/2018 08:45	20/10/2018 12:40	3,92	6	23,50	DIA CRITICO	
20181082479	PEROLANDIA	PW12374317	PARQUE DAS EMAS	19/10/18 8:45	20/10/2018 12:40	19/10/2018 08:45	20/10/2018 12:40	3,92	2	7,83	DIA CRITICO	
20181082479	PORTELANDIA	PW12374317	PARQUE DAS EMAS	19/10/18 8:45	20/10/2018 12:40	19/10/2018 08:45	20/10/2018 12:40	3,92	6	23,50	DIA CRITICO	
20181082482	ANICUNS	7285721	ANICUNS	19/10/18 8:45	19/10/2018 13:32	19/10/2018 08:45	19/10/2018 13:32	4,78	11	52,62		CHI
20181082484	IPAMERI	IP21356450	IPAMERI	19/10/18 8:45	20/10/2018 12:35	19/10/2018 08:45	20/10/2018 12:35	3,83	2	7,67	DIA CRITICO	
20181082486	COCALZINHO DE GOIAS	9970031356	AGUAS LINDAS DE GOIAS S2	19/10/18 8:46	19/10/2018 11:15	19/10/2018 08:46	19/10/2018 11:15	2,48	1	2,48	DIA CRITICO	
20181082487	SENADOR CANEDO	SW12329397	SENADOR CANEDO	19/10/18 6:36	19/10/2018 11:03	19/10/2018 06:36	19/10/2018 11:03	4,45	470	2091,50	DIA CRITICO	
20181082495	CALDAS NOVAS	CN21119174	CALDAS NOVAS S1	19/10/18 8:46	20/10/2018 09:15	19/10/2018 08:46	20/10/2018 09:15	0,48	3	1,45	DIA CRITICO	
20181082496	BRAZABRANTES	BR21018149	NEROPOLIS S1	19/10/18 8:47	19/10/2018 12:02	19/10/2018 08:47	19/10/2018 12:02	3,25	4	13,00		CHI
20181082497	ITAPIRAPUA	IU11274435	MATRINCHA	19/10/18 8:47	19/10/2018 10:39	19/10/2018 08:47	19/10/2018 10:39	1,87	44	82,13		CHI
20181082499	CABECEIRAS	CW12257769	ITUIQUIRA	19/10/18 8:43	19/10/2018 09:59	19/10/2018 08:43	19/10/2018 09:59	1,27	48	60,80	DIA CRITICO	
20181082500	GOIANIA	GN11189663	ATLANTICO S1	19/10/18 7:52	19/10/2018 10:47	19/10/2018 07:52	19/10/2018 10:47	2,92	112	326,67		CHI
20181082534	JATAI	SX12139578	JATAI S1	19/10/18 3:11	19/10/2018 10:01	19/10/2018 03:11	19/10/2018 10:01	6,83	14	95,67		CHI
20181082534	SERRANOPOLIS	SX12139578	JATAI S1	19/10/18 3:11	19/10/2018 10:01	19/10/2018 03:11	19/10/2018 10:01	6,83	33	225,50		CHI
20181082536	SERRANOPOLIS	SX21260470	JATAI S1	19/10/18 8:43	20/10/2018 14:40	19/10/2018 08:43	20/10/2018 12:54	4,18	1	4,18		CHI
20181082536	JATAI	SX12086163LD	JATAI S1	19/10/18 8:43	20/10/2018 14:40	20/10/2018 12:31	20/10/2018 14:40	2,15	14	30,10		CHI
20181082536	SERRANOPOLIS	SX12086163LD	JATAI S1	19/10/18 8:43	20/10/2018 14:40	20/10/2018 12:31	20/10/2018 14:40	2,15	81	174,15		CHI
20181082549	PALMINOPOLIS	05760434	FIRMINOPOLIS S2	19/10/18 8:51	19/10/2018 15:27	19/10/2018 08:51	19/10/2018 15:27	6,60	2	13,20		CHI
20181082549	PARAUNA	05760434	FIRMINOPOLIS S2	19/10/18 8:51	19/10/2018 15:27	19/10/2018 08:51	19/10/2018 15:27	6,60	18	118,80		CHI
20181082549	SAO JOAO DA PARAUNA	05760434	FIRMINOPOLIS S2	19/10/18 8:51	19/10/2018 15:27	19/10/2018 08:51	19/10/2018 15:27	6,60	45	297,00		CHI
20181082603	RIO VERDE	RV12305862	RIO VERDE S2	19/10/18 8:47	19/10/2018 15:52	19/10/2018 08:47	19/10/2018 15:52	7,08	8	56,67		CHI
20181082604	GOIANIA	GN12037864	CAMPINAS S2	19/10/18 3:11	19/10/2018 10:28	19/10/2018 03:11	19/10/2018 10:28	7,28	857	6241,82		CHI
20181082606	NIQUELANDIA	2750063640	NIQUELANDIA	19/10/18 8:46	19/10/2018 10:04	19/10/2018 08:46	19/10/2018 10:04	1,30	1	1,30		CHI
20181082607	GOIANIA	GN11000819	FERROVIARIO S2	19/10/18 8:12	19/10/2018 09:01	19/10/2018 08:12	19/10/2018 09:01	0,82	135	110,25		CHI
20181082609	GOIANIA	10011803809	FERROVIARIO S1	19/10/18 8:47	21/10/2018 19:11	19/10/2018 08:47	21/10/2018 19:11	10,40	1	10,40	DIA CRITICO	
20181082613	LUZIANIA	LZ12349111	MARAJOARA	19/10/18 8:47	19/10/2018 13:53	19/10/2018 08:47	19/10/2018 13:53	5,10	154	785,40		CHI

20181082615	GOIANIA	GN11001289	REAL S2	19/10/18 8:34	19/10/2018 11:23	19/10/2018 08:34	19/10/2018 11:23	2,82	104	292,93		CHI
20181082617	SAO SIMAO	2240046886	CACHOEIRA ALTA	19/10/18 8:47	20/10/2018 11:21	19/10/2018 08:47	20/10/2018 11:21	2,57	1	2,57		CHI
20181082635	INHUMAS	IN12251821	INHUMAS S1	19/10/18 7:32	19/10/2018 10:24	19/10/2018 07:32	19/10/2018 10:24	2,87	78	223,60	DIA CRITICO	
20181082657	CRIXAS	CX21190202	SANTA TEREZINHA	19/10/18 8:52	19/10/2018 20:16	19/10/2018 08:52	19/10/2018 20:16	11,40	1	11,40		CHI
20181082677	LUZIANIA	LZ12261446	RIO VERMELHO	19/10/18 7:09	19/10/2018 12:33	19/10/2018 07:09	19/10/2018 12:33	5,40	5	27,00		CHI
20181082678	IPAMERI	IP11065154	IPAMERI	19/10/18 7:55	19/10/2018 16:03	19/10/2018 07:55	19/10/2018 16:03	8,13	84	683,20	DIA CRITICO	
20181082680	SANTA RITA DO NOVO DESTINO	DF21140559	BARRO ALTO	19/10/18 8:53	19/10/2018 11:35	19/10/2018 08:53	19/10/2018 11:35	2,70	2	5,40		CHI
20181082682	CORUMBAIBA	CI12100089	CALDAS NOVAS S1	19/10/18 10:41	20/10/2018 10:36	19/10/2018 10:41	20/10/2018 10:36	23,92	4	95,67	DIA CRITICO	
20181082686	ITAGUARI	TQ12000098	ITABERAIS	19/10/18 8:53	19/10/2018 16:56	19/10/2018 08:53	19/10/2018 16:56	8,05	10	80,50	DIA CRITICO	
20181082696	PARANAIGUARA	PC21000053	CACHOEIRA ALTA	19/10/18 8:54	20/10/2018 13:24	19/10/2018 08:54	20/10/2018 13:24	4,50	1	4,50		CHI
20181082703	GOIANIA	GN11132185	FERROVIARIO S1	18/10/18 17:11	19/10/2018 11:22	18/10/2018 17:11	19/10/2018 11:22	18,18	88	1600,13	DIA CRITICO	
20181082711	ALOANDIA	AD12293110	VICENTINOPOLIS	19/10/18 8:07	20/10/2018 18:08	19/10/2018 08:07	20/10/2018 18:08	10,02	11	110,18	DIA CRITICO	
20181082712	ALTO PARAISO DE GOIAS	BF11129950	SAO JOAO D ALIANCA	19/10/18 8:22	19/10/2018 09:55	19/10/2018 08:22	19/10/2018 09:55	1,55	27	41,85	DIA CRITICO	
20181082713	APARECIDA DO RIO DOCE	AW12189038	CACHOEIRA ALTA	19/10/18 8:55	19/10/2018 22:39	19/10/2018 08:55	19/10/2018 22:39	13,73	22	302,13		CHI
20181082722	FORMOSA	FA12383329	ITUIQUIRA	19/10/18 8:56	19/10/2018 10:58	19/10/2018 08:56	19/10/2018 10:58	2,03	22	44,73	DIA CRITICO	
20181082726	JANDAIA	JD12005515	PALMEIRAS	19/10/18 6:50	19/10/2018 10:27	19/10/2018 06:50	19/10/2018 10:27	3,62	7	25,32	DIA CRITICO	
20181082727	JATAI	JT21152636	JATAI S2	19/10/18 8:57	19/10/2018 17:20	19/10/2018 08:57	19/10/2018 17:20	8,38	1	8,38	DIA CRITICO	
20181082731	CALDAS NOVAS	CN11309377	CALDAS NOVAS S1	19/10/18 6:14	19/10/2018 10:44	19/10/2018 06:14	19/10/2018 10:44	4,50	36	162,00	DIA CRITICO	
20181082742	ABADIANIA	AA12258346	ANAPOLIS UNIVERSITARIO S1	19/10/18 7:09	19/10/2018 12:26	19/10/2018 07:09	19/10/2018 12:26	5,28	23	121,52		CHI
20181082742	CORUMBA DE GOIAS	AA12258346	ANAPOLIS UNIVERSITARIO S1	19/10/18 7:09	19/10/2018 12:26	19/10/2018 07:09	19/10/2018 12:26	5,28	2	10,57		CHI
20181082745	POSSE	S140000147	IACIARA S2	19/10/18 8:58	19/10/2018 11:40	19/10/2018 08:58	19/10/2018 11:40	2,70	1	2,70		CHI
20181082746	GOIANIA	GN21123578	GOIANIA LESTE S3	19/10/18 8:58	22/10/2018 08:55	19/10/2018 08:58	22/10/2018 08:55	23,95	3	71,85	DIA CRITICO	
20181082751	CAIAPONIA	JT12234301	JATAI S1	19/10/18 8:59	19/10/2018 12:27	19/10/2018 08:59	19/10/2018 12:27	3,47	20	69,33		CHI
20181082751	JATAI	JT12234301	JATAI S1	19/10/18 8:59	19/10/2018 12:27	19/10/2018 08:59	19/10/2018 12:27	3,47	51	176,80		CHI
20181082752	MOSSAMEDES	MD12000176	SAO LUIZ DOS MONTES BELOS	19/10/18 8:59	19/10/2018 12:26	19/10/2018 08:59	19/10/2018 12:26	3,45	20	69,00		CHI
20181082760	PLANALTINA	PI11248811	PLANALTINA	19/10/18 8:59	19/10/2018 15:42	19/10/2018 08:59	19/10/2018 15:42	6,72	1	6,72	DIA CRITICO	
20181082767	ARAGUAPAZ	AZ12042982LD	MOZARLANDIA	19/10/18 8:59	19/10/2018 19:06	19/10/2018 08:59	19/10/2018 14:15	5,27	620	3265,33		CHI
20181082767	MOZARLANDIA	AZ12042982LD	MOZARLANDIA	19/10/18 8:59	19/10/2018 19:06	19/10/2018 08:59	19/10/2018 14:15	5,27	7	36,87		CHI
20181082767	ARAGUAPAZ	AZ12042982LD	MOZARLANDIA	19/10/18 8:59	19/10/2018 19:06	19/10/2018 08:59	19/10/2018 19:06	10,12	43	435,02		CHI
20181082775	NIQUELANDIA	NQ12342500	SAO JOAO D ALIANCA	19/10/18 5:53	19/10/2018 18:38	19/10/2018 07:41	19/10/2018 18:38	10,95	50	547,50	DIA CRITICO	
20181082775	NIQUELANDIA	NQ12342500	SAO JOAO D ALIANCA	19/10/18 9:01	19/10/2018 18:38	19/10/2018 09:01	19/10/2018 18:38	9,62	1	9,62	DIA CRITICO	
20181082786	EDEIA	EA21182704	EDEIA	19/10/18 9:01	19/10/2018 14:51	19/10/2018 09:01	19/10/2018 14:51	5,83	1	5,83	DIA CRITICO	
20181082787	ITUMBIARA	IT11352608	ITUMBIARA VELHA S1	19/10/18 9:00	19/10/2018 10:14	19/10/2018 09:00	19/10/2018 10:14	1,23	38	46,87	DIA CRITICO	
20181082791	IPAMERI	IP12300933	IPAMERI	19/10/18 8:10	19/10/2018 11:31	19/10/2018 08:10	19/10/2018 11:31	3,35	46	154,10	DIA CRITICO	
20181082798	APARECIDA DE GOIANIA	AP11317630	INDEPENDENCIA S1	19/10/18 9:02	19/10/2018 13:03	19/10/2018 09:02	19/10/2018 13:03	4,02	70	281,17		CHI
20181082840	CATALAO	CT11000080	CATALAO S2	19/10/18 8:57	19/10/2018 17:49	19/10/2018 08:57	19/10/2018 17:49	8,87	88	780,27	DIA CRITICO	
20181082844	GOIANIA	GN1169557	ATLANTICO S1	19/10/18 9:31	19/10/2018 10:55	19/10/2018 09:31	19/10/2018 10:55	1,40	116	162,40		CHI
20181082857	CALDAS NOVAS	CN21049722	CALDAS NOVAS S1	19/10/18 9:55	19/10/2018 10:08	19/10/2018 09:55	19/10/2018 10:08	0,22	1	0,22	DIA CRITICO	
20181082869	GOIANIA	GN11383127	ATLANTICO S3	18/10/18 20:51	22/10/2018 07:52	18/10/2018 20:51	22/10/2018 07:52	11,02	2	22,03		CHI
20181082877	GOIANIA	GN11214765	CAMPINAS S2	19/10/18 10:41	19/10/2018 20:55	19/10/2018 10:41	19/10/2018 20:55	10,23	100	1023,33		CHI
20181082902	CATALAO	CT12042349	CATALAO S1	19/10/18 9:03	20/10/2018 10:11	19/10/2018 09:03	20/10/2018 10:11	1,13	22	24,93	DIA CRITICO	
20181082906	ITAPURANGA	IK12294131	ITAPURANGA	19/10/18 9:03	19/10/2018 11:45	19/10/2018 09:03	19/10/2018 11:45	2,70	1	2,70	DIA CRITICO	
20181082913	CABECEIRAS	CW12181804	ITUIQUIRA	19/10/18 9:04	19/10/2018 13:04	19/10/2018 09:04	19/10/2018 13:04	4,00	8	32,00	DIA CRITICO	
20181082917	RIO VERDE	RV12123226	RIO VERDE S1	19/10/18 8:29	19/10/2018 17:01	19/10/2018 08:29	19/10/2018 17:01	8,53	60	512,00		CHI
20181082919	QUIRINOPOLIS	QI21288052	QUIRINOPOLIS	19/10/18 9:04	19/10/2018 18:53	19/10/2018 09:04	19/10/2018 18:53	9,82	1	9,82		CHI
20181082934	VIANOPOLIS	VN12115153	VIANOPOLIS	19/10/18 6:01	19/10/2018 11:52	19/10/2018 06:01	19/10/2018 11:52	5,85	315	1842,75	DIA CRITICO	
20181082944	INDIARA	IY12010846	CEZARINA	19/10/18 9:03	19/10/2018 12:41	19/10/2018 09:03	19/10/2018 12:41	3,63	16	58,13	DIA CRITICO	
20181082945	AGUAS LINDAS DE GOIAS	LA12169017	AGUAS LINDAS DE GOIAS S1	19/10/18 8:14	19/10/2018 10:50	19/10/2018 08:14	19/10/2018 10:50	2,60	914	2376,40	DIA CRITICO	
20181082949	QUIRINOPOLIS	QI11034380	QUIRINOPOLIS	19/10/18 8:08	19/10/2018 10:12	19/10/2018 08:08	19/10/2018 10:12	2,07	103	212,87		CHI
20181082950	GOIANIA	GN12353898	REAL S1	19/10/18 7:15	19/10/2018 14:24	19/10/2018 07:15	19/10/2018 14:24	7,15	427	3053,05		CHI
20181082952	PEROLANDIA	DP11272480	JATAI S1	19/10/18 9:03	19/10/2018 19:23	19/10/2018 09:03	19/10/2018 19:23	10,33	1	10,33		CHI
20181082955	JATAI	JT12182042	JATAI S1	19/10/18 9:06	20/10/2018 10:56	19/10/2018 09:06	20/10/2018 10:56	1,83	1	1,83		CHI
20181082959	NIQUELANDIA	NQ12232446	BARRO ALTO	19/10/18 9:06	19/10/2018 11:25	19/10/2018 09:06	19/10/2018 11:25	2,32	10	23,17		CHI
20181082960	ANAPOLIS	AN21215979	ANAPOLIS UNIVERSITARIO S2	19/10/18 9:06	19/10/2018 19:37	19/10/2018 09:06	19/10/2018 19:37	10,52	1	10,52		CHI
20181082965	FORMOSA	FA12218331	ITUIQUIRA	19/10/18 9:07	19/10/2018 15:00	19/10/2018 09:07	19/10/2018 15:00	5,88	3	17,65	DIA CRITICO	
20181082973	GOIANIA	GN11037445	GOIANIA LESTE S1	19/10/18 9:08	20/10/2018 21:33	19/10/2018 09:08	20/10/2018 21:33	12,42	4	49,67	DIA CRITICO	
20181082976	NIQUELANDIA	NQ21232365	URUACU	19/10/18 9:08	19/10/2018 10:46	19/10/2018 09:08	19/10/2018 10:46	1,63	1	1,63		CHI
20181082979	RIO VERDE	RV12269045	CABRIUVA S2	19/10/18 9:08	19/10/2018 22:00	19/10/2018 09:08	19/10/2018 22:00	12,87	7	90,07	DIA CRITICO	
20181082981	ANAPOLIS	20651533	ANAPOLIS UNIVERSITARIO S2	19/10/18 9:08	19/10/2018 16:20	19/10/2018 09:08	19/10/2018 16:20	7,20	1	7,20		CHI
20181082987	FORMOSA	FA21341476	ITUIQUIRA	19/10/18 9:07	20/10/2018 13:48	19/10/2018 09:07	20/10/2018 13:48	4,68	1	4,68	DIA CRITICO	

20181082989	MINACU	IH21317029	MINACU	19/10/18 9:09	19/10/2018 16:42	19/10/2018 09:09	19/10/2018 16:42	7,55	3	22,65		CHI
20181082995	BOM JARDIM DE GOIAS	BM12296970	BOM JARDIM	19/10/18 9:09	19/10/2018 13:19	19/10/2018 09:09	19/10/2018 13:19	4,17	8	33,33		CHI
20181082997	CRISTALINA	KR12168463	CRISTALINA S1	19/10/18 9:10	19/10/2018 12:36	19/10/2018 09:10	19/10/2018 12:36	3,43	3	10,30		CHI
20181083000	COCALZINHO DE GOIAS	ZN21043410	FAB. CIM. ITAU	19/10/18 9:11	20/10/2018 16:10	19/10/2018 09:11	20/10/2018 16:10	6,98	1	6,98		CHI
20181083004	PALMEIRAS DE GOIAS	PL12085231LD	PALMEIRAS	19/10/18 9:11	19/10/2018 19:05	19/10/2018 09:11	19/10/2018 19:05	9,90	40	396,00	DIA CRITICO	
20181083015	INHUMAS	IN12282891	INHUMAS S2	19/10/18 6:22	19/10/2018 11:53	19/10/2018 06:22	19/10/2018 11:53	5,52	105	579,25		CHI
20181083015	ITAUCU	IN12282891	INHUMAS S2	19/10/18 6:22	19/10/2018 11:53	19/10/2018 06:22	19/10/2018 11:53	5,52	29	159,98		CHI
20181083015	PETROLINA DE GOIAS	IN12282891	INHUMAS S2	19/10/18 6:22	19/10/2018 11:53	19/10/2018 06:22	19/10/2018 11:53	5,52	2	11,03		CHI
20181083016	SAO LUIS DE MONTES BELOS	SL12000061	SAO LUIZ DOS MONTES BELOS	19/10/18 8:30	19/10/2018 10:26	19/10/2018 08:30	19/10/2018 10:26	1,93	580	1121,33		CHI
20181083019	FAZENDA NOVA	FN21295319	IPORA	19/10/18 9:13	20/10/2018 21:52	19/10/2018 09:13	20/10/2018 21:52	12,65	1	12,65		CHI
20181083021	MORRO AGUDO DE GOIAS	MS12113258	ITAPURANGA	19/10/18 9:13	19/10/2018 11:46	19/10/2018 09:13	19/10/2018 11:46	2,55	29	73,95	DIA CRITICO	
20181083021	RUBIATABA	MS12113258	ITAPURANGA	19/10/18 9:13	19/10/2018 11:46	19/10/2018 09:13	19/10/2018 11:46	2,55	2	5,10	DIA CRITICO	
20181083030	RIO VERDE	MV21135915	RIO CLARO	19/10/18 9:14	19/10/2018 10:25	19/10/2018 09:14	19/10/2018 10:25	1,18	1	1,18		CHI
20181083049	BELA VISTA DE GOIAS	HD12323100	CEPAIGO S2	19/10/18 6:29	19/10/2018 11:55	19/10/2018 06:29	19/10/2018 11:55	5,43	8	43,47	DIA CRITICO	
20181083049	HIDROLANDIA	HD12323100	CEPAIGO S2	19/10/18 6:29	19/10/2018 11:55	19/10/2018 06:29	19/10/2018 11:55	5,43	95	516,17	DIA CRITICO	
20181083051	BOM JARDIM DE GOIAS	BM21380905	BOM JARDIM	19/10/18 9:16	20/10/2018 18:20	19/10/2018 09:16	20/10/2018 18:20	9,07	1	9,07		CHI
20181083054	CAMPOS BELOS	MA12253233	SAO DOMINGOS	19/10/18 9:16	19/10/2018 12:11	19/10/2018 09:16	19/10/2018 12:11	2,92	2	5,83		CHI
20181083055	MINACU	IH11207292	MINACU	19/10/18 9:17	19/10/2018 13:25	19/10/2018 09:17	19/10/2018 13:25	4,13	2	8,27		CHI
20181083056	RIO VERDE	7109625	CABRIUVA S2	19/10/18 9:16	19/10/2018 13:19	19/10/2018 09:16	19/10/2018 13:19	4,05	3	12,15	DIA CRITICO	
20181083059	JATAI	JT21036784	JATAI S2	19/10/18 9:17	19/10/2018 11:23	19/10/2018 09:17	19/10/2018 11:23	2,10	1	2,10	DIA CRITICO	
20181083060	GOIATUBA	JV12044857	GOIATUBA S1	19/10/18 9:17	19/10/2018 13:15	19/10/2018 09:17	19/10/2018 13:15	3,97	6	23,80	DIA CRITICO	
20181083067	TRINDADE	TR31050478	TRINDADE	19/10/18 9:17	20/10/2018 18:13	19/10/2018 09:17	20/10/2018 18:13	8,93	2	17,87		CHI
20181083071	GOIATUBA	JV12163934	GOIATUBA S1	19/10/18 9:18	19/10/2018 13:57	19/10/2018 09:18	19/10/2018 13:57	4,65	1	4,65	DIA CRITICO	
20181083073	CORUMBAIBA	NE12037329	CATALAO S1	19/10/18 5:09	19/10/2018 12:04	19/10/2018 05:09	19/10/2018 12:04	6,92	15	103,75	DIA CRITICO	
20181083073	NOVA AURORA	NE12037329	CATALAO S1	19/10/18 5:09	19/10/2018 12:04	19/10/2018 05:09	19/10/2018 12:04	6,92	67	463,42	DIA CRITICO	
20181083075	MAURILANDIA	ML12303541	RIO DOS BOIS	19/10/18 9:19	20/10/2018 10:03	19/10/2018 09:19	20/10/2018 10:03	0,73	2	1,47	DIA CRITICO	
20181083090	CAMPINACU	UC12098954	PORANGATU	19/10/18 9:20	19/10/2018 11:46	19/10/2018 09:20	19/10/2018 11:46	2,43	253	615,63		CHI
20181083097	MIMOSO DE GOIAS	MJ12376711	PADRE BERNARDO	19/10/18 9:18	20/10/2018 14:50	19/10/2018 09:18	19/10/2018 17:15	7,95	111	882,45		CHI
20181083097	MIMOSO DE GOIAS	MJ12376711	PADRE BERNARDO	19/10/18 9:18	20/10/2018 14:50	19/10/2018 16:06	19/10/2018 17:15	1,15	235	270,25		CHI
20181083097	NIQUELANDIA	MJ12376711	PADRE BERNARDO	19/10/18 9:18	20/10/2018 14:50	19/10/2018 16:06	19/10/2018 17:15	1,15	1	1,15		CHI
20181083097	MIMOSO DE GOIAS	MJ12376711	PADRE BERNARDO	19/10/18 9:18	20/10/2018 14:50	19/10/2018 17:19	19/10/2018 21:04	3,75	203	761,25		CHI
20181083097	NIQUELANDIA	MJ12376711	PADRE BERNARDO	19/10/18 9:18	20/10/2018 14:50	19/10/2018 17:19	19/10/2018 21:04	3,75	1	3,75		CHI
20181083097	MIMOSO DE GOIAS	PB12313822LD	PADRE BERNARDO	19/10/18 9:18	20/10/2018 14:50	19/10/2018 17:19	20/10/2018 00:02	6,72	32	214,93		CHI
20181083097	MIMOSO DE GOIAS	MJ12377219	PADRE BERNARDO	19/10/18 9:18	20/10/2018 14:50	19/10/2018 17:19	20/10/2018 02:34	9,25	79	730,75		CHI
20181083097	MIMOSO DE GOIAS	MJ12376711	PADRE BERNARDO	19/10/18 9:18	20/10/2018 14:50	20/10/2018 03:34	20/10/2018 04:21	0,78	235	184,08		CHI
20181083097	NIQUELANDIA	MJ12376711	PADRE BERNARDO	19/10/18 9:18	20/10/2018 14:50	20/10/2018 03:34	20/10/2018 04:21	0,78	1	0,78		CHI
20181083097	MIMOSO DE GOIAS	MJ12376711	PADRE BERNARDO	19/10/18 9:18	20/10/2018 14:50	20/10/2018 04:22	20/10/2018 05:39	1,28	203	260,52		CHI
20181083097	NIQUELANDIA	MJ12376711	PADRE BERNARDO	19/10/18 9:18	20/10/2018 14:50	20/10/2018 04:22	20/10/2018 05:39	1,28	1	1,28		CHI
20181083097	MIMOSO DE GOIAS	PB12313822LD	PADRE BERNARDO	19/10/18 9:18	20/10/2018 14:50	20/10/2018 04:22	20/10/2018 09:38	5,27	7	36,87		CHI
20181083097	MIMOSO DE GOIAS	MJ12376736	PADRE BERNARDO	19/10/18 9:18	20/10/2018 14:50	20/10/2018 04:22	20/10/2018 10:11	5,82	25	145,42		CHI
20181083097	MIMOSO DE GOIAS	MJ12377219	PADRE BERNARDO	19/10/18 9:18	20/10/2018 14:50	20/10/2018 03:34	20/10/2018 12:31	8,95	62	554,90		CHI
20181083097	MIMOSO DE GOIAS	MJ12377231	PADRE BERNARDO	19/10/18 9:18	20/10/2018 14:50	20/10/2018 03:34	20/10/2018 13:07	9,55	17	162,35		CHI
20181083097	MIMOSO DE GOIAS	MJ12165657	PADRE BERNARDO	19/10/18 9:18	20/10/2018 14:50	19/10/2018 17:19	20/10/2018 13:28	20,15	32	644,80		CHI
20181083097	MIMOSO DE GOIAS	MJ12307137LD	PADRE BERNARDO	19/10/18 9:18	20/10/2018 14:50	19/10/2018 09:18	20/10/2018 14:50	5,53	28	154,93		CHI
20181083103	JARAGUA	JA21148829	JARAGUA	19/10/18 9:21	19/10/2018 15:33	19/10/2018 09:21	19/10/2018 15:33	6,20	1	6,20		CHI
20181083112	SAO LUIS DE MONTES BELOS	SL21283962	SAO LUIZ DOS MONTES BELOS	19/10/18 9:23	20/10/2018 16:26	19/10/2018 09:23	20/10/2018 16:26	7,05	1	7,05		CHI
20181083117	AMERICANO DO BRASIL	KB12000070	ANICUNS	19/10/18 7:49	19/10/2018 10:20	19/10/2018 07:49	19/10/2018 10:20	2,52	359	903,48		CHI
20181083117	MOSSAMEDES	KB12000070	ANICUNS	19/10/18 7:49	19/10/2018 10:20	19/10/2018 07:49	19/10/2018 10:20	2,52	24	60,40		CHI
20181083123	CORUMBA DE GOIAS	PV12084757	CORUMBA	19/10/18 8:17	19/10/2018 11:19	19/10/2018 08:17	19/10/2018 11:19	3,03	23	69,77		CHI
20181083123	PIRENOPOLIS	PV12084757	CORUMBA	19/10/18 8:17	19/10/2018 11:19	19/10/2018 08:17	19/10/2018 11:19	3,03	38	115,27		CHI
20181083125	ALEXANIA	AX12377762	ALEXANIA	19/10/18 9:23	19/10/2018 22:48	19/10/2018 09:23	19/10/2018 22:48	13,42	28	375,67		CHI
20181083125	CORUMBA DE GOIAS	AX12377762	ALEXANIA	19/10/18 9:23	19/10/2018 22:48	19/10/2018 09:23	19/10/2018 22:48	13,42	3	40,25		CHI
20181083138	CAMPINACU	UC21324541	MARA ROSA	19/10/18 9:26	19/10/2018 15:29	19/10/2018 09:26	19/10/2018 15:29	6,05	4	24,20		CHI
20181083149	RIO VERDE	RV12279872	RIO VERDE S2	19/10/18 9:27	19/10/2018 11:29	19/10/2018 09:27	19/10/2018 11:29	2,03	68	138,27		CHI
20181083155	LIZIANIA	LZ21168108	RIO VERMELHO	19/10/18 9:27	19/10/2018 14:10	19/10/2018 09:27	19/10/2018 14:10	4,72	1	4,72		CHI
20181083161	CATALAO	CT12010458	CATALAO S2	19/10/18 7:28	19/10/2018 11:07	19/10/2018 07:28	19/10/2018 11:07	3,65	6	21,90	DIA CRITICO	
20181083161	CUMARI	CT12010458	CATALAO S2	19/10/18 7:28	19/10/2018 11:07	19/10/2018 07:28	19/10/2018 11:07	3,65	10	36,50	DIA CRITICO	
20181083163	BELA VISTA DE GOIAS	BV21000070	BELA VISTA S2	19/10/18 9:28	20/10/2018 15:37	19/10/2018 09:28	20/10/2018 15:37	6,15	1	6,15		CHI
20181083171	JUSSARA	JR21217106	JUSSARA	19/10/18 9:29	19/10/2018 16:31	19/10/2018 09:29	19/10/2018 16:31	7,03	1	7,03		CHI
20181083173	MOZARLANDIA	7412354	MOZARLANDIA	19/10/18 9:29	19/10/2018 18:25	19/10/2018 09:29	19/10/2018 18:25	8,93	13	116,13		CHI

20181083175	VIANOPOLIS	VN12011449	VIANOPOLIS	19/10/18 9:29	20/10/2018 10:54	19/10/2018 09:29	20/10/2018 10:54	1,42	1	1,42	DIA CRITICO	
20181083177	AGUA LIMPA	AL12257005	CALDAS NOVAS S1	19/10/18 9:30	19/10/2018 16:40	19/10/2018 09:30	19/10/2018 16:40	7,17	2	14,33	DIA CRITICO	
20181083194	EDEIA	EA12263293	EDEIA	19/10/18 8:52	19/10/2018 10:38	19/10/2018 08:52	19/10/2018 10:38	1,77	9	15,90	DIA CRITICO	
20181083208	CATALAO	CT21280758	CATALAO S2	19/10/18 9:32	20/10/2018 12:37	19/10/2018 09:32	20/10/2018 12:37	3,08	1	3,08	DIA CRITICO	
20181083216	HIDROLANDIA	HD12389463	CEPAIGO S2	19/10/18 9:33	19/10/2018 12:19	19/10/2018 09:33	19/10/2018 12:19	2,77	1	2,77	DIA CRITICO	
20181083223	CATALAO	CT12281417	CATALAO S1	19/10/18 9:34	21/10/2018 10:51	19/10/2018 09:34	21/10/2018 10:51	1,28	35	44,92	DIA CRITICO	
20181083229	AGUAS LINDAS DE GOIAS	LA12245664	AGUAS LINDAS DE GOIAS S2	19/10/18 9:35	20/10/2018 08:46	19/10/2018 09:35	20/10/2018 08:46	23,18	5	115,92	DIA CRITICO	
20181083249	SANTO ANTONIO DO DESCOBERTO	SN12305157	MARAOARA	19/10/18 9:21	19/10/2018 23:01	19/10/2018 09:21	19/10/2018 23:01	13,67	13	177,67		CHI
20181083251	RIO VERDE	RV21271512	CABRIUVA S2	19/10/18 9:37	19/10/2018 11:36	19/10/2018 09:37	19/10/2018 11:36	1,98	1	1,98	DIA CRITICO	
20181083253	FAZENDA NOVA	NB12061633	JUSSARA	19/10/18 9:37	19/10/2018 18:01	19/10/2018 09:37	19/10/2018 18:01	8,40	2	16,80		CHI
20181083253	JUSSARA	NB12061633	JUSSARA	19/10/18 9:37	19/10/2018 18:01	19/10/2018 09:37	19/10/2018 18:01	8,40	11	92,40		CHI
20181083253	NOVO BRASIL	NB12061633	JUSSARA	19/10/18 9:37	19/10/2018 18:01	19/10/2018 09:37	19/10/2018 18:01	8,40	13	109,20		CHI
20181083255	QUIRINOPOLIS	QI21065830	QUIRINOPOLIS	19/10/18 9:36	19/10/2018 20:49	19/10/2018 09:36	19/10/2018 20:49	11,22	1	11,22		CHI
20181083257	HIDROLANDIA	HD12007423	CEPAIGO S2	19/10/18 9:31	19/10/2018 15:22	19/10/2018 09:31	19/10/2018 15:22	5,85	4	23,40	DIA CRITICO	
20181083258	GOIANIA	GN11001458	CAMPINAS S1	19/10/18 8:00	19/10/2018 13:41	19/10/2018 08:00	19/10/2018 13:41	5,68	116	659,27	DIA CRITICO	
20181083260	PLANALTINA	PI12131784	PLANALTINA	19/10/18 9:38	19/10/2018 12:50	19/10/2018 09:38	19/10/2018 12:50	3,20	171	547,20	DIA CRITICO	
20181083261	JATAI	JT21062178	JATAI S1	19/10/18 9:38	20/10/2018 14:25	19/10/2018 09:38	20/10/2018 14:25	4,78	1	4,78		CHI
20181083262	MINEIROS	MY21336364	PARQUE DAS EMAS	19/10/18 9:37	20/10/2018 13:22	19/10/2018 09:37	20/10/2018 13:22	3,75	1	3,75	DIA CRITICO	
20181083264	ABADIANA	AA21122888	DAIA S2	19/10/18 9:38	20/10/2018 14:00	19/10/2018 09:38	20/10/2018 14:00	4,37	1	4,37	DIA CRITICO	
20181083265	APARECIDA DE GOIANIA	AP11384272	ANHANGUERA	19/10/18 8:12	19/10/2018 12:39	19/10/2018 08:12	19/10/2018 12:39	4,45	50	222,50		CHI
20181083275	INACIOLANDIA	ID31128286	QUIRINOPOLIS	19/10/18 9:39	19/10/2018 16:27	19/10/2018 09:39	19/10/2018 16:27	6,80	1	6,80	DIA CRITICO	
20181083276	BELA VISTA DE GOIAS	BV21196458	BELA VISTA S1	19/10/18 9:40	19/10/2018 22:08	19/10/2018 09:40	19/10/2018 22:08	12,47	1	12,47	DIA CRITICO	
20181083285	CATALAO	CT21150928	CATALAO S1	19/10/18 9:40	21/10/2018 10:48	19/10/2018 09:40	21/10/2018 10:48	1,13	2	2,27	DIA CRITICO	
20181083291	SILVANIA	SV21159742	VIANOPOLIS	19/10/18 9:41	20/10/2018 12:23	19/10/2018 09:41	20/10/2018 12:23	2,70	2	5,40	DIA CRITICO	
20181083296	GOIANIA	10494388	GOIANIA LESTE S1	19/10/18 9:42	21/10/2018 14:50	19/10/2018 09:42	21/10/2018 14:50	5,13	1	5,13	DIA CRITICO	
20181083300	CALDAS NOVAS	CN11000040	CALDAS NOVAS S2	19/10/18 8:31	19/10/2018 11:33	19/10/2018 08:31	19/10/2018 11:33	3,03	56	169,87	DIA CRITICO	
20181083305	GOIANIA	GN11034735	AEROPORTO S3	18/10/18 18:24	19/10/2018 15:20	18/10/2018 18:24	19/10/2018 15:20	20,93	36	753,60		CHI
20181083310	AGUA LIMPA	AL11273799	CALDAS NOVAS S1	19/10/18 9:42	19/10/2018 17:30	19/10/2018 09:42	19/10/2018 17:30	7,80	23	179,40	DIA CRITICO	
20181083311	CIDADE OCIDENTAL	LZ12031093	RIO VERMELHO	19/10/18 9:44	19/10/2018 16:29	19/10/2018 09:44	19/10/2018 16:29	6,75	9	60,75		CHI
20181083311	LUZIANIA	LZ12031093	RIO VERMELHO	19/10/18 9:44	19/10/2018 16:29	19/10/2018 09:44	19/10/2018 16:29	6,75	41	276,75		CHI
20181083313	ABADIANA	AA21301028	ANAPOLIS UNIVERSITARIO S1	19/10/18 9:44	19/10/2018 17:06	19/10/2018 09:44	19/10/2018 17:06	7,37	1	7,37		CHI
20181083314	BOM JARDIM DE GOIAS	BM12236571	BOM JARDIM	19/10/18 9:44	19/10/2018 15:54	19/10/2018 09:44	19/10/2018 15:54	6,17	4	24,67		CHI
20181083317	SENADOR CANEDO	SW12025377	SENADOR CANEDO	19/10/18 8:20	19/10/2018 15:01	19/10/2018 08:20	19/10/2018 15:01	6,68	3	20,05	DIA CRITICO	
20181083318	GOIANIA	GN12000790	FERROVIARIO S1	19/10/18 6:53	19/10/2018 11:02	19/10/2018 06:53	19/10/2018 11:02	4,15	646	2680,90	DIA CRITICO	
20181083321	RIO VERDE	RV11038422	RIO VERDE S1	19/10/18 9:44	19/10/2018 11:07	19/10/2018 09:44	19/10/2018 11:07	1,38	169	233,78		CHI
20181083322	GOIANIA	GN11000870	FERROVIARIO S1	19/10/18 9:17	20/10/2018 10:34	19/10/2018 09:17	20/10/2018 10:34	1,28	47	60,32	DIA CRITICO	
20181083324	LEOPOLDO DE BULHOES	LB12351257	DAIA S1	19/10/18 8:53	19/10/2018 16:59	19/10/2018 08:53	19/10/2018 16:59	8,10	59	477,90	DIA CRITICO	
20181083326	APARECIDA DE GOIANIA	AP11251485	INDEPENDENCIA S2	19/10/18 9:45	19/10/2018 13:02	19/10/2018 09:45	19/10/2018 13:02	3,28	138	453,10		CHI
20181083330	PORANGATU	PO12027986	PORANGATU	19/10/18 9:45	19/10/2018 13:23	19/10/2018 09:45	19/10/2018 13:23	3,63	6	21,80		CHI
20181083336	DISTRITO FEDERAL	PI12062330	PLANALTINA	19/10/18 8:42	19/10/2018 16:12	19/10/2018 08:42	19/10/2018 16:12	7,50	2	15,00	DIA CRITICO	
20181083336	PLANALTINA	PI12062330	PLANALTINA	19/10/18 8:42	19/10/2018 16:12	19/10/2018 08:42	19/10/2018 16:12	7,50	13	97,50	DIA CRITICO	
20181083355	NOVA CRIXAS	NA21132885	NOVA CRIXAS	19/10/18 9:49	19/10/2018 15:13	19/10/2018 09:49	19/10/2018 15:13	5,40	1	5,40		CHI
20181083357	BONFINOPOLIS	BO21360393	CEPAIGO S2	19/10/18 9:49	20/10/2018 10:50	19/10/2018 09:49	20/10/2018 10:50	1,02	1	1,02	DIA CRITICO	
20181083364	ITAPURANGA	IK21250524	ITAPURANGA	19/10/18 9:50	19/10/2018 19:10	19/10/2018 09:50	19/10/2018 19:10	9,33	1	9,33	DIA CRITICO	
20181083370	BONFINOPOLIS	BO12200299	GOIANIA LESTE S2	19/10/18 9:21	19/10/2018 14:30	19/10/2018 09:21	19/10/2018 14:30	5,15	10	51,50	DIA CRITICO	
20181083370	SENADOR CANEDO	BO12200299	GOIANIA LESTE S2	19/10/18 9:21	19/10/2018 14:30	19/10/2018 09:21	19/10/2018 14:30	5,15	4	20,60	DIA CRITICO	
20181083384	JANDAIA	JD21126229	PALMEIRAS	19/10/18 9:55	19/10/2018 17:05	19/10/2018 09:55	19/10/2018 17:05	7,17	1	7,17	DIA CRITICO	
20181083401	CORUMBA DE GOIAS	CB12382364	CORUMBA	19/10/18 9:56	20/10/2018 09:47	19/10/2018 09:56	20/10/2018 09:47	23,85	1	23,85		CHI
20181083403	CAIAPONIA	CP12303513	RIO CLARO	19/10/18 9:56	20/10/2018 11:40	19/10/2018 09:56	20/10/2018 11:40	1,73	21	36,40		CHI
20181083427	AMARALINA	MU12214692	MARA ROSA	19/10/18 9:57	19/10/2018 12:10	19/10/2018 09:57	19/10/2018 12:10	2,22	1	2,22		CHI
20181083427	MUTUNOPOLIS	MU12214692	MARA ROSA	19/10/18 9:57	19/10/2018 12:10	19/10/2018 09:57	19/10/2018 12:10	2,22	4	8,87		CHI
20181083428	GOIANIA	GN12001794	GOYA S2	19/10/18 8:59	19/10/2018 13:57	19/10/2018 08:59	19/10/2018 13:57	4,97	12	59,60		CHI
20181083432	CALDAZINHA	SW12217284	CEPAIGO S2	19/10/18 9:57	20/10/2018 16:00	19/10/2018 09:57	20/10/2018 16:00	6,05	5	30,25	DIA CRITICO	
20181083432	LEOPOLDO DE BULHOES	SW12217284	CEPAIGO S2	19/10/18 9:57	20/10/2018 16:00	19/10/2018 09:57	20/10/2018 16:00	6,05	47	284,35	DIA CRITICO	
20181083440	LUZIANIA	LZ12103001	VIANOPOLIS	19/10/18 9:57	20/10/2018 12:59	19/10/2018 09:57	20/10/2018 12:59	3,03	9	27,30	DIA CRITICO	
20181083440	LUZIANIA	LZ12103001	VIANOPOLIS	19/10/18 9:57	20/10/2018 12:59	19/10/2018 09:57	20/10/2018 12:59	3,03	31	94,03	DIA CRITICO	
20181083441	PEROLANDIA	DP11254570	JATAI S1	19/10/18 9:57	19/10/2018 14:56	19/10/2018 09:57	19/10/2018 14:56	4,98	2	9,97		CHI
20181083443	CATALAO	OUI12195337	CATALAO S1	19/10/18 9:36	19/10/2018 10:45	19/10/2018 09:36	19/10/2018 10:45	1,15	5	5,75	DIA CRITICO	
20181083443	OUVIDOR	OUI12195337	CATALAO S1	19/10/18 9:36	19/10/2018 10:45	19/10/2018 09:36	19/10/2018 10:45	1,15	13	14,95	DIA CRITICO	
20181083443	TRES RANCHOS	OUI12195337	CATALAO S1	19/10/18 9:36	19/10/2018 10:45	19/10/2018 09:36	19/10/2018 10:45	1,15	1	1,15	DIA CRITICO	



20181083444	ANAPOLIS	AN12258222	NEROPOLIS S1	19/10/18 9:39	19/10/2018 11:49	19/10/2018 09:39	19/10/2018 11:49	2,17	14	30,33		CHI
20181083444	CAMPO LIMPO	AN12258222	NEROPOLIS S1	19/10/18 9:39	19/10/2018 11:49	19/10/2018 09:39	19/10/2018 11:49	2,17	33	71,50		CHI
20181083453	JANDAIA	JD12008638	PALMEIRAS	19/10/18 6:46	19/10/2018 11:42	19/10/2018 06:46	19/10/2018 11:42	4,93	135	666,00	DIA CRITICO	
20181083453	PALMEIRAS DE GOIAS	JD12008638	PALMEIRAS	19/10/18 6:46	19/10/2018 11:42	19/10/2018 06:46	19/10/2018 11:42	4,93	47	231,87	DIA CRITICO	
20181083453	PALMINOPOLIS	JD12008638	PALMEIRAS	19/10/18 6:46	19/10/2018 11:42	19/10/2018 06:46	19/10/2018 11:42	4,93	15	74,00	DIA CRITICO	
20181083469	TRINDADE	TR11386850	TRINDADE	19/10/18 8:40	19/10/2018 11:02	19/10/2018 08:40	19/10/2018 11:02	2,37	75	177,50		CHI
20181083472	GOIANIA	GN11167954	GOIANIA LESTE S2	19/10/18 9:57	19/10/2018 15:59	19/10/2018 09:57	19/10/2018 15:59	6,03	14	84,47	DIA CRITICO	
20181083474	SANTA CRUZ DE GOIAS	BC12095321	PIRES DO RIO S2	19/10/18 8:15	21/10/2018 17:40	19/10/2018 08:15	19/10/2018 23:00	14,75	2	29,50	DIA CRITICO	
20181083474	SANTA CRUZ DE GOIAS	BC12095321	PIRES DO RIO S2	19/10/18 8:15	21/10/2018 17:40	19/10/2018 08:15	21/10/2018 09:00	0,75	3	2,25	DIA CRITICO	
20181083474	SANTA CRUZ DE GOIAS	BC12095321	PIRES DO RIO S2	19/10/18 8:15	21/10/2018 17:40	20/10/2018 13:25	21/10/2018 09:00	19,58	2	39,17	DIA CRITICO	
20181083474	SANTA CRUZ DE GOIAS	BC12095321	PIRES DO RIO S2	19/10/18 8:15	21/10/2018 17:40	19/10/2018 08:15	21/10/2018 15:05	6,83	8	54,67	DIA CRITICO	
20181083474	SANTA CRUZ DE GOIAS	BC12095321	PIRES DO RIO S2	19/10/18 8:15	21/10/2018 17:40	21/10/2018 15:40	21/10/2018 17:40	2,00	13	26,00	DIA CRITICO	
20181083483	CAMPO ALEGRE DE GOIAS	CM12333445	CAMPO ALEGRE DE GOIAS	19/10/18 9:58	19/10/2018 14:51	19/10/2018 09:58	19/10/2018 14:51	4,88	65	317,42		CHI
20181083483	CATALAO	CM12333445	CAMPO ALEGRE DE GOIAS	19/10/18 9:58	19/10/2018 14:51	19/10/2018 09:58	19/10/2018 14:51	4,88	18	87,90		CHI
20181083483	IPAMERI	CM12333445	CAMPO ALEGRE DE GOIAS	19/10/18 9:58	19/10/2018 14:51	19/10/2018 09:58	19/10/2018 14:51	4,88	6	29,30		CHI
20181083491	CROMINIA	CQ12000213	PONTALINA	19/10/18 6:46	19/10/2018 15:47	19/10/2018 06:46	19/10/2018 15:47	9,02	37	333,62	DIA CRITICO	
20181083491	MAIRIPOTABA	CQ12000213	PONTALINA	19/10/18 6:46	19/10/2018 15:47	19/10/2018 06:46	19/10/2018 15:47	9,02	17	153,28	DIA CRITICO	
20181083501	INDIARA	IY21057321	CEZARINA	19/10/18 9:59	19/10/2018 11:05	19/10/2018 09:59	19/10/2018 11:05	1,10	1	1,10	DIA CRITICO	
20181083514	URUACU	CR21230740	MARA ROSA	19/10/18 10:01	19/10/2018 12:20	19/10/2018 10:01	19/10/2018 12:20	2,32	1	2,32		CHI
20181083518	CATALAO	CT21266723	CATALAO S2	19/10/18 10:01	20/10/2018 11:10	19/10/2018 10:01	20/10/2018 11:10	1,15	1	1,15	DIA CRITICO	
20181083524	CRISTALINA	KR11184846	CRISTALINA S1	19/10/18 10:02	19/10/2018 11:00	19/10/2018 10:02	22/10/2018 11:00	0,97	1	0,97		CHI
20181083534	QUIRINOPOLIS	QI21123363	QUIRINOPOLIS	19/10/18 10:02	19/10/2018 18:35	19/10/2018 10:02	19/10/2018 18:35	8,55	1	8,55		CHI
20181083540	PIRACANJUBA	PJ12212194	PIRACANJUBA	19/10/18 4:27	19/10/2018 12:54	19/10/2018 04:27	19/10/2018 12:54	8,45	20	169,00	DIA CRITICO	
20181083541	RIO VERDE	RV12230888	CABRIUVA S2	19/10/18 10:03	19/10/2018 11:40	19/10/2018 10:03	19/10/2018 11:40	1,62	2	3,23	DIA CRITICO	
20181083554	CATALAO	CT21165209	CATALAO S2	19/10/18 10:04	19/10/2018 18:00	19/10/2018 10:04	19/10/2018 18:00	7,93	1	7,93	DIA CRITICO	
20181083556	AGUAS LINDAS DE GOIAS	4830138465	AGUAS LINDAS DE GOIAS S2	19/10/18 10:04	19/10/2018 10:49	19/10/2018 10:04	19/10/2018 10:49	0,75	1	0,75	DIA CRITICO	
20181083559	ANAPOLIS	AN11130759	ANAPOLIS UNIVERSITARIO S2	19/10/18 9:22	19/10/2018 12:01	19/10/2018 09:22	19/10/2018 12:01	2,65	132	349,80		CHI
20181083560	GOIANIA	GN11167768	GOIANIA LESTE S2	19/10/18 8:25	19/10/2018 19:49	19/10/2018 08:25	19/10/2018 19:49	11,40	16	182,40	DIA CRITICO	
20181083562	PILAR DE GOIAS	GG21243189	SANTA TEREZINHA	19/10/18 10:04	19/10/2018 11:58	19/10/2018 10:04	19/10/2018 11:58	1,90	1	1,90		CHI
20181083564	PONTALINA	PK12000053	PONTALINA	19/10/18 8:13	19/10/2018 13:51	19/10/2018 08:13	19/10/2018 13:51	5,63	7	39,43	DIA CRITICO	
20181083568	MINEIROS	MY12043901	PARQUE DAS EMAS	19/10/18 10:04	19/10/2018 23:44	19/10/2018 10:04	19/10/2018 23:44	13,67	2	27,33	DIA CRITICO	
20181083571	JARAGUA	JA12298111	JARAGUA	19/10/18 10:00	19/10/2018 11:07	19/10/2018 10:00	19/10/2018 11:07	1,12	378	422,10		CHI
20181083576	RIO VERDE	RV21260096	RIO VERDE S1	19/10/18 10:04	19/10/2018 18:20	19/10/2018 10:04	19/10/2018 18:20	8,27	1	8,27		CHI
20181083586	IPAMERI	IP11000034	IPAMERI	19/10/18 9:02	19/10/2018 14:48	19/10/2018 09:02	19/10/2018 14:48	5,77	59	340,23	DIA CRITICO	
20181083591	BRITANIA	BT21348589	BRITANIA	19/10/18 10:06	19/10/2018 19:32	19/10/2018 10:06	19/10/2018 19:32	9,43	1	9,43		CHI
20181083592	GOIAS	IB12210550	ITABERAÍ S1	19/10/18 9:33	19/10/2018 11:21	19/10/2018 09:33	19/10/2018 11:21	1,80	2	3,60	DIA CRITICO	
20181083592	ITABERAÍ	IB12210550	ITABERAÍ S1	19/10/18 9:33	19/10/2018 11:21	19/10/2018 09:33	19/10/2018 11:21	1,80	34	61,20	DIA CRITICO	
20181083598	PADRE BERNARDO	PB12163217	PADRE BERNARDO	19/10/18 10:07	19/10/2018 13:23	19/10/2018 10:07	19/10/2018 13:23	3,27	21	68,60		CHI
20181083605	AGUA FRIA DE GOIAS	TL21218650	SAO JOAO D ALIANCA	19/10/18 10:07	19/10/2018 18:41	19/10/2018 10:07	19/10/2018 18:41	8,57	1	8,57	DIA CRITICO	
20181083614	PORANGATU	PO12262720	PORANGATU	19/10/18 10:08	19/10/2018 17:28	19/10/2018 10:08	19/10/2018 17:28	7,33	4	29,33		CHI
20181083619	CRISTALINA	KR12394905	CRISTALINA S2	19/10/18 10:08	20/10/2018 09:57	19/10/2018 10:08	20/10/2018 09:57	23,82	13	309,62		CHI
20181083632	BONFINOPOLIS	BO12195685	CEPAIGO S2	19/10/18 10:08	19/10/2018 12:11	19/10/2018 10:08	19/10/2018 12:11	2,05	194	397,70	DIA CRITICO	
20181083634	SANTA BARBARA DE GOIAS	TR12062862	TRINDADE	19/10/18 8:37	19/10/2018 15:17	19/10/2018 08:37	19/10/2018 15:17	6,67	20	133,33		CHI
20181083634	TRINDADE	TR12062862	TRINDADE	19/10/18 8:37	19/10/2018 15:17	19/10/2018 08:37	19/10/2018 15:17	6,67	20	133,33		CHI
20181083639	MONTES CLAROS DE GOIAS	ME12066160	IPORA	19/10/18 8:27	19/10/2018 15:25	19/10/2018 08:27	19/10/2018 15:25	6,97	82	571,27		CHI
20181083640	VARJAO	VJ32066140LD	GUAPO	19/10/18 10:09	19/10/2018 13:26	19/10/2018 10:09	19/10/2018 13:26	3,28	89	292,22		CHI
20181083642	QUIRINOPOLIS	QI21091053	QUIRINOPOLIS	19/10/18 10:09	19/10/2018 18:19	19/10/2018 10:09	19/10/2018 18:19	8,17	1	8,17		CHI
20181083652	CALDAS NOVAS	CN12223439	CALDAS NOVAS S1	19/10/18 10:10	20/10/2018 13:00	19/10/2018 10:10	20/10/2018 13:00	2,83	1	2,83	DIA CRITICO	
20181083654	CROMINIA	CQ12079878	PONTALINA	19/10/18 10:10	21/10/2018 15:25	19/10/2018 10:10	21/10/2018 15:25	5,25	1	5,25	DIA CRITICO	
20181083656	ALEXANIA	AX12071331	ALEXANIA	19/10/18 10:47	19/10/2018 14:02	19/10/2018 12:09	19/10/2018 14:02	1,88	9	16,95		CHI
20181083656	SANTO ANTONIO DO DESCOBERTO	AX12071331	ALEXANIA	19/10/18 10:47	19/10/2018 14:02	19/10/2018 12:09	19/10/2018 14:02	1,88	3	5,65		CHI
20181083660	GOIANIA	GN11162035	CAMPINAS S2	19/10/18 8:17	19/10/2018 12:54	19/10/2018 08:17	19/10/2018 12:54	4,62	105	484,75		CHI
20181083662	CEZARINA	CZ12323632	CEZARINA	19/10/18 10:11	21/10/2018 13:05	19/10/2018 10:11	21/10/2018 13:05	2,90	4	11,60	DIA CRITICO	
20181083662	INDIARA	CZ12323632	CEZARINA	19/10/18 10:11	21/10/2018 13:05	19/10/2018 10:11	21/10/2018 13:05	2,90	3	8,70	DIA CRITICO	
20181083682	PARAUNA	PU21000016	FIRMINOPOLIS S2	19/10/18 10:12	19/10/2018 11:10	19/10/2018 10:12	19/10/2018 11:10	0,97	1	0,97		CHI
20181083691	JUSSARA	JR12101970RE	BRITANIA	19/10/18 10:13	20/10/2018 08:17	19/10/2018 10:13	20/10/2018 08:17	22,07	11	242,73		CHI
20181083692	GUARAITA	GK21310805	ITAPURANGA	19/10/18 8:45	19/10/2018 14:16	19/10/2018 08:45	19/10/2018 14:16	5,52	1	5,52	DIA CRITICO	
20181083693	GUARAITA	GK21289026	ITAPURANGA	19/10/18 8:52	19/10/2018 13:09	19/10/2018 08:52	19/10/2018 13:09	4,28	1	4,28	DIA CRITICO	
20181083702	AGUAS LINDAS DE GOIAS	LA11148956	AGUAS LINDAS DE GOIAS S1	19/10/18 9:05	19/10/2018 16:16	19/10/2018 09:05	19/10/2018 16:16	7,18	19	136,48	DIA CRITICO	
20181083703	CROMINIA	CQ12293027	PONTALINA	19/10/18 9:23	19/10/2018 16:18	19/10/2018 09:23	19/10/2018 16:18	6,92	12	83,00	DIA CRITICO	

20181083704	MORRINHOS	MR21048481	GOIATUBA S2	19/10/18 10:14	19/10/2018 18:01	19/10/2018 10:14	19/10/2018 18:01	7,78	1	7,78		CHI
20181083717	GOIATUBA	JV12000028	VICENTINOPOLIS	19/10/18 10:15	20/10/2018 07:44	19/10/2018 10:15	20/10/2018 07:44	21,48	9	193,35	DIA CRITICO	
20181083717	JOVIANIA	JV12000028	VICENTINOPOLIS	19/10/18 10:15	20/10/2018 07:44	19/10/2018 10:15	20/10/2018 07:44	21,48	12	257,80	DIA CRITICO	
20181083717	VICENTINOPOLIS	JV12000028	VICENTINOPOLIS	19/10/18 10:15	20/10/2018 07:44	19/10/2018 10:15	20/10/2018 07:44	21,48	3	64,45	DIA CRITICO	
20181083718	BELA VISTA DE GOIAS	BV12060805	CEPAIGO S2	19/10/18 7:30	19/10/2018 13:08	19/10/2018 07:30	19/10/2018 13:08	5,63	1	5,63	DIA CRITICO	
20181083718	CALDAZINHA	BV12060805	CEPAIGO S2	19/10/18 7:30	19/10/2018 13:08	19/10/2018 07:30	19/10/2018 13:08	5,63	37	208,43	DIA CRITICO	
20181083724	SILVANIA	SV12400022	VIANOPOLIS	19/10/18 10:16	20/10/2018 08:27	19/10/2018 10:16	20/10/2018 08:27	22,18	26	576,77	DIA CRITICO	
20181083728	NOVO BRASIL	NB12079555	JUSSARA	19/10/18 10:16	19/10/2018 16:37	19/10/2018 10:16	19/10/2018 16:37	6,35	15	95,25		CHI
20181083735	SANTA RITA DO NOVO DESTINO	DF11315633	BARRO ALTO	19/10/18 10:16	19/10/2018 12:30	19/10/2018 10:16	19/10/2018 12:30	2,23	1	2,23		CHI
20181083743	SILVANIA	SV21349225	VIANOPOLIS	19/10/18 10:17	20/10/2018 17:41	19/10/2018 10:17	20/10/2018 17:41	7,40	1	7,40	DIA CRITICO	
20181083745	SENADOR CANEDO	SW12188863	SENADOR CANEDO	19/10/18 10:17	19/10/2018 12:12	19/10/2018 10:17	19/10/2018 12:12	1,92	130	249,17	DIA CRITICO	
20181083746	TRINDADE	TR12071591	TRINDADE	19/10/18 10:17	19/10/2018 21:06	19/10/2018 10:17	19/10/2018 21:06	10,82	11	118,98		CHI
20181083747	SILVANIA	LB21164021	DAIA S2	19/10/18 10:17	20/10/2018 12:28	19/10/2018 10:17	20/10/2018 12:28	2,18	1	2,18	DIA CRITICO	
20181083762	JARAGUA	JA12370453	JARAGUA	19/10/18 10:19	19/10/2018 13:50	19/10/2018 10:19	19/10/2018 13:50	3,52	10	35,17		CHI
20181083770	ITAGUARI	II21314229	ITABERA S1	19/10/18 10:19	20/10/2018 17:08	19/10/2018 10:19	20/10/2018 17:08	6,82	2	13,63	DIA CRITICO	
20181083771	SANTA FE DE GOIAS	RN10394716	JUSSARA	19/10/18 10:00	19/10/2018 20:22	19/10/2018 10:00	19/10/2018 12:57	2,95	66	194,70		CHI
20181083771	SANTA FE DE GOIAS	RN10394716	JUSSARA	19/10/18 10:00	19/10/2018 20:22	19/10/2018 13:11	19/10/2018 17:20	4,15	36	149,40		CHI
20181083771	SANTA FE DE GOIAS	RN10394716	JUSSARA	19/10/18 10:00	19/10/2018 20:22	19/10/2018 13:11	19/10/2018 19:00	5,82	30	174,50		CHI
20181083771	SANTA FE DE GOIAS	RN10394716	JUSSARA	19/10/18 10:00	19/10/2018 20:22	19/10/2018 18:30	19/10/2018 19:00	0,50	36	18,00		CHI
20181083771	JUSSARA	RN13091827	JUSSARA	19/10/18 10:00	19/10/2018 20:22	19/10/2018 10:00	19/10/2018 20:22	10,37	12	124,40		CHI
20181083771	SANTA FE DE GOIAS	RN13091827	JUSSARA	19/10/18 10:00	19/10/2018 20:22	19/10/2018 10:00	19/10/2018 20:22	10,37	45	466,50		CHI
20181083773	DAVINOPOLIS	IO12266778	CATALAO S1	19/10/18 9:40	19/10/2018 15:17	19/10/2018 09:40	19/10/2018 15:17	5,62	13	73,02	DIA CRITICO	
20181083773	DISTRITO FEDERAL	IO12266778	CATALAO S1	19/10/18 9:40	19/10/2018 15:17	19/10/2018 09:40	19/10/2018 15:17	5,62	1	5,62	DIA CRITICO	
20181083782	PLANALTINA	PI11130058	PLANALTINA	19/10/18 10:03	19/10/2018 12:55	19/10/2018 10:03	19/10/2018 12:55	2,87	426	1221,20	DIA CRITICO	
20181083787	COCALZINHO DE GOIAS	ZN12000125	FAB. CIM. ITAU	19/10/18 8:20	19/10/2018 13:52	19/10/2018 08:20	19/10/2018 13:52	5,53	39	215,80		CHI
20181083787	CORUMBA DE GOIAS	ZN12000125	FAB. CIM. ITAU	19/10/18 8:20	19/10/2018 13:52	19/10/2018 08:20	19/10/2018 13:52	5,53	18	99,60		CHI
20181083792	BOM JARDIM DE GOIAS	BM21155715	BOM JARDIM	19/10/18 10:22	19/10/2018 23:25	19/10/2018 10:22	19/10/2018 23:25	13,05	1	13,05		CHI
20181083796	JUSSARA	JR12212887	IPORA	19/10/18 10:22	20/10/2018 10:38	19/10/2018 10:22	20/10/2018 10:38	0,27	22	5,87		CHI
20181083796	MONTES CLAROS DE GOIAS	JR12212887	IPORA	19/10/18 10:22	20/10/2018 10:38	19/10/2018 10:22	20/10/2018 10:38	0,27	7	1,87		CHI
20181083798	SANTA ROSA DE GOIAS	SR12019025	INHUMAS S1	19/10/18 10:22	19/10/2018 12:35	19/10/2018 10:22	19/10/2018 12:35	2,22	17	37,68	DIA CRITICO	
20181083801	PIRES DO RIO	PR12063784	PIRES DO RIO S1	19/10/18 9:36	19/10/2018 11:21	19/10/2018 09:36	19/10/2018 11:21	1,75	16	28,00		CHI
20181083803	LUZIANIA	LZ12076061	MARAJAORA	19/10/18 9:26	19/10/2018 12:45	19/10/2018 09:26	19/10/2018 12:45	3,32	7	23,22		CHI
20181083807	PARANAIGUARA	PC21209767	QUIRINOPOLIS	19/10/18 10:23	19/10/2018 22:12	19/10/2018 10:23	19/10/2018 22:12	11,82	1	11,82		CHI
20181083809	GOIANAPOLIS	TJ12389754	DAIA S1	19/10/18 8:16	19/10/2018 12:32	19/10/2018 08:16	19/10/2018 12:32	4,27	2	8,53	DIA CRITICO	
20181083809	TEREZOPOLIS DE GOIAS	TJ12389754	DAIA S1	19/10/18 8:16	19/10/2018 12:32	19/10/2018 08:16	19/10/2018 12:32	4,27	16	68,27	DIA CRITICO	
20181083815	COLINAS DO SUL	TI12359223	MINACU	19/10/18 10:23	19/10/2018 13:18	19/10/2018 10:23	19/10/2018 13:18	2,92	4	11,67		CHI
20181083816	OUVIDOR	OU12077663	CATALAO S1	19/10/18 10:23	20/10/2018 08:26	19/10/2018 10:23	20/10/2018 08:26	22,05	97	2138,85	DIA CRITICO	
20181083816	TRES RANCHOS	OU12077663	CATALAO S1	19/10/18 10:23	20/10/2018 08:26	19/10/2018 10:23	20/10/2018 08:26	22,05	26	573,30	DIA CRITICO	
20181083817	ITAPIRAPUA	10011280733	MATRINCHA	19/10/18 10:22	19/10/2018 17:03	19/10/2018 10:22	19/10/2018 17:03	6,68	1	6,68		CHI
20181083824	PLANALTINA	PI12043463	PLANALTINA	19/10/18 10:24	19/10/2018 13:54	19/10/2018 10:24	19/10/2018 13:54	3,50	25	87,50	DIA CRITICO	
20181083826	TURVELANDIA	TD21040337	RIO DOS BOIS	19/10/18 10:24	20/10/2018 20:58	19/10/2018 10:24	20/10/2018 20:58	10,57	2	21,13	DIA CRITICO	
20181083830	CALDAS NOVAS	CN21103264	CALDAS NOVAS S2	19/10/18 10:24	19/10/2018 23:57	19/10/2018 10:24	19/10/2018 23:57	13,55	1	13,55	DIA CRITICO	
20181083838	INHUMAS	IN21000033	INHUMAS S2	19/10/18 10:25	19/10/2018 17:28	19/10/2018 10:25	19/10/2018 17:28	7,05	1	7,05		CHI
20181083847	SAO JOAO D ALIANCA	JL12264714	PLANALTINA	19/10/18 6:53	19/10/2018 16:11	19/10/2018 06:53	19/10/2018 16:11	9,30	33	306,90	DIA CRITICO	
20181083848	IPAMERI	580116888	IPAMERI	19/10/18 10:25	20/10/2018 10:31	19/10/2018 10:25	20/10/2018 10:31	0,10	1	0,10	DIA CRITICO	
20181083853	HIDROLINA	HL12269821	URUACU	19/10/18 10:25	19/10/2018 16:52	19/10/2018 10:25	19/10/2018 16:52	6,45	82	528,90		CHI
20181083863	CATALAO	CT12149164	CATALAO S1	19/10/18 8:08	19/10/2018 17:44	19/10/2018 08:08	19/10/2018 17:44	9,60	147	1411,20	DIA CRITICO	
20181083882	GOIANIA	GN11169935	MEIA PONTE	19/10/18 10:01	19/10/2018 18:14	19/10/2018 10:01	19/10/2018 18:14	8,22	50	410,83		CHI
20181083884	ALTO PARAISO DE GOIAS	JL12302830	SAO JOAO D ALIANCA	19/10/18 9:34	19/10/2018 12:33	19/10/2018 09:34	19/10/2018 12:00	2,43	1	2,43	DIA CRITICO	
20181083884	SAO JOAO D ALIANCA	JL12302830	SAO JOAO D ALIANCA	19/10/18 9:34	19/10/2018 12:33	19/10/2018 09:34	19/10/2018 12:00	2,43	162	394,20	DIA CRITICO	
20181083884	ALTO PARAISO DE GOIAS	JL12257606	SAO JOAO D ALIANCA	19/10/18 9:34	19/10/2018 12:33	19/10/2018 09:34	19/10/2018 12:33	2,98	1	2,98	DIA CRITICO	
20181083884	SAO JOAO D ALIANCA	JL12257606	SAO JOAO D ALIANCA	19/10/18 9:34	19/10/2018 12:33	19/10/2018 09:34	19/10/2018 12:33	2,98	81	241,65	DIA CRITICO	
20181083889	APARECIDA DE GOIANIA	AP12205339	ANHANGUERA	19/10/18 10:28	19/10/2018 12:27	19/10/2018 10:28	19/10/2018 12:27	1,98	802	1590,63		CHI
20181083890	BOM JARDIM DE GOIAS	BM12325755	BOM JARDIM	19/10/18 10:28	19/10/2018 14:29	19/10/2018 10:28	19/10/2018 14:29	4,02	6	24,10		CHI
20181083891	TRINDADE	TR31248990	MEIA PONTE	19/10/18 10:28	19/10/2018 14:52	19/10/2018 10:28	19/10/2018 14:52	4,40	1	4,40		CHI
20181083898	GOIANIA	GN11213714	FERROVIARIO S1	19/10/18 9:44	19/10/2018 18:01	19/10/2018 09:44	19/10/2018 18:01	8,28	76	629,53	DIA CRITICO	
20181083900	GOIANIA	GN11281916	CARAIAS	19/10/18 9:47	19/10/2018 16:15	19/10/2018 09:47	19/10/2018 16:15	6,47	34	219,87		CHI
20181083902	EDEIA	EA21291834	EDEIA	19/10/18 10:29	20/10/2018 15:15	19/10/2018 10:29	20/10/2018 15:15	4,77	1	4,77	DIA CRITICO	
20181083903	COCALZINHO DE GOIAS	ZN12377207	PADRE BERNARDO	19/10/18 10:16	19/10/2018 16:31	19/10/2018 10:16	19/10/2018 16:31	6,25	6	37,50		CHI
20181083904	CAMPRESTRE DE GOIAS	GC12000131	TRINDADE	19/10/18 11:48	20/10/2018 11:02	19/10/2018 11:48	20/10/2018 11:02	23,23	1	23,23		CHI

20181083904	PALMEIRAS DE GOIAS	GC12000131	TRINDADE	19/10/18 11:48	20/10/2018 11:02	19/10/2018 11:48	20/10/2018 11:02	23,23	12	278,80		CHI
20181083904	CAMPESTRE DE GOIAS	GC12000131	TRINDADE	19/10/18 11:48	20/10/2018 11:02	20/10/2018 09:26	20/10/2018 11:02	1,60	3	4,80		CHI
20181083911	NOVO BRASIL	NB21187531	JUSSARA	19/10/18 10:30	19/10/2018 17:19	19/10/2018 10:30	19/10/2018 17:19	6,82	1	6,82		CHI
20181083914	FLORES DE GOIAS	FB12330220	IACIARA S2	19/10/18 10:30	19/10/2018 12:33	19/10/2018 10:30	19/10/2018 12:33	2,05	11	22,55		CHI
20181083917	OUVIDOR	OU21250293	CATALAO S1	19/10/18 10:30	19/10/2018 16:06	19/10/2018 10:30	19/10/2018 16:06	5,60	1	5,60	DIA CRITICO	
20181083918	PORANGATU	MU12094084	MARA ROSA	19/10/18 8:44	19/10/2018 13:10	19/10/2018 08:44	19/10/2018 13:10	4,43	84	372,40		CHI
20181083925	CORUMBAIBA	CI21234671	CALDAS NOVAS S1	19/10/18 10:31	20/10/2018 12:21	19/10/2018 10:31	20/10/2018 12:21	1,83	1	1,83	DIA CRITICO	
20181083930	MINEIROS	1390104038	PARQUE DAS EMAS	19/10/18 10:32	19/10/2018 12:06	19/10/2018 10:32	19/10/2018 12:06	1,57	1	1,57	DIA CRITICO	
20181083932	ITUMBUIARA	IT12016386	CACHOEIRA DOURADA	19/10/18 9:15	19/10/2018 13:56	19/10/2018 09:15	19/10/2018 13:56	4,68	3	14,05		CHI
20181083936	NOVA CRIXAS	NA12360159	NOVA CRIXAS	19/10/18 10:32	20/10/2018 09:33	19/10/2018 10:32	20/10/2018 09:33	23,02	6	138,10		CHI
20181083947	BONFINOPOLIS	LB21264983	GOIANIA LESTE S2	19/10/18 10:33	20/10/2018 11:29	19/10/2018 10:33	20/10/2018 11:29	0,93	1	0,93	DIA CRITICO	
20181083954	QUIRINOPOLIS	QI21298290	QUIRINOPOLIS	19/10/18 10:33	19/10/2018 17:52	19/10/2018 10:33	19/10/2018 17:52	7,32	1	7,32		CHI
20181083962	JUSSARA	JR12227924	JUSSARA	19/10/18 10:12	20/10/2018 13:14	19/10/2018 10:12	20/10/2018 13:14	3,03	2	6,07		CHI
20181083967	GOIAS	GS12333780	GOIAS	19/10/18 10:34	19/10/2018 18:41	19/10/2018 10:34	19/10/2018 18:41	8,12	7	56,82		CHI
20181083976	CALDAS NOVAS	CN12038864	CALDAS NOVAS S1	19/10/18 10:34	19/10/2018 13:22	19/10/2018 10:34	19/10/2018 13:22	2,80	8	22,40	DIA CRITICO	
20181083977	PLANALTINA	2960110074	PLANALTINA	19/10/18 10:35	19/10/2018 13:46	19/10/2018 10:35	19/10/2018 13:46	3,18	1	3,18	DIA CRITICO	
20181083981	GOIANIRA	GR11104380	GOIANIRA	19/10/18 10:19	19/10/2018 12:54	19/10/2018 10:19	19/10/2018 12:54	2,58	198	511,50		CHI
20181083984	LEOPOLDO DE BULHOES	10017845007	VIANOPOLIS	19/10/18 10:35	20/10/2018 19:37	19/10/2018 10:35	20/10/2018 19:37	9,03	1	9,03	DIA CRITICO	
20181083988	VILA BOA	FA21042059	ITUIQUIRA	19/10/18 10:36	19/10/2018 11:03	19/10/2018 10:36	19/10/2018 11:03	0,45	1	0,45	DIA CRITICO	
20181083989	INHUMAS	IX12016046	INHUMAS S1	19/10/18 10:36	19/10/2018 20:45	19/10/2018 10:36	19/10/2018 20:45	10,15	8	81,20	DIA CRITICO	
20181083989	ITAUUCU	IX12016046	INHUMAS S1	19/10/18 10:36	19/10/2018 20:45	19/10/2018 10:36	19/10/2018 20:45	10,15	3	30,45	DIA CRITICO	
20181083991	ARUANA	AK12396237	BRITANIA	19/10/18 10:36	22/10/2018 14:25	19/10/2018 10:36	22/10/2018 14:25	3,82	4	15,27		CHI
20181083997	FLORES DE GOIAS	FB12277988LD	IACIARA S2	19/10/18 10:36	19/10/2018 13:38	19/10/2018 10:36	19/10/2018 12:50	2,23	61	136,23		CHI
20181083997	SITIO D ABADIA	FB12277988LD	IACIARA S2	19/10/18 10:36	19/10/2018 13:38	19/10/2018 10:36	19/10/2018 12:50	2,23	19	42,43		CHI
20181083997	FLORES DE GOIAS	FB12277988LD	IACIARA S2	19/10/18 10:36	19/10/2018 13:38	19/10/2018 10:36	19/10/2018 13:38	3,03	3	9,10		CHI
20181083997	SITIO D ABADIA	FB12277988LD	IACIARA S2	19/10/18 10:36	19/10/2018 13:38	19/10/2018 10:36	19/10/2018 13:38	3,03	18	54,60		CHI
20181083999	NIQUELANDIA	2750056737	NIQUELANDIA	19/10/18 10:36	19/10/2018 13:17	19/10/2018 10:36	19/10/2018 13:17	2,68	1	2,68		CHI
20181084001	ITARUMA	IM21000095	CACHOEIRA ALTA	19/10/18 10:36	21/10/2018 12:01	19/10/2018 10:36	21/10/2018 12:01	1,42	1	1,42		CHI
20181084012	CORUMBA DE GOIAS	CB21196949	ANAPOLIS UNIVERSITARIO S1	19/10/18 10:37	19/10/2018 14:08	19/10/2018 10:37	19/10/2018 14:08	3,52	1	3,52		CHI
20181084025	RIO QUENTE	CN21110287	CALDAS NOVAS S1	19/10/18 10:38	19/10/2018 13:50	19/10/2018 10:38	19/10/2018 13:50	3,20	1	3,20	DIA CRITICO	
20181084036	MORRINHOS	MR12000140	MORRINHOS	19/10/18 10:39	19/10/2018 19:52	19/10/2018 10:39	19/10/2018 19:52	9,22	4	36,87	DIA CRITICO	
20181084049	BONFINOPOLIS	BO11379466	CEPAIGO S2	19/10/18 8:56	19/10/2018 18:13	19/10/2018 08:56	19/10/2018 18:13	9,28	23	213,52	DIA CRITICO	
20181084053	QUIRINOPOLIS	QI11360562	QUIRINOPOLIS	19/10/18 10:40	19/10/2018 12:04	19/10/2018 10:40	19/10/2018 12:04	1,40	91	127,40		CHI
20181084054	GOIANIA	GN11042193	GOIANIA LESTE S1	19/10/18 10:12	19/10/2018 14:15	19/10/2018 10:12	19/10/2018 14:15	4,05	157	635,85	DIA CRITICO	
20181084057	AGUAS LINDAS DE GOIAS	LA12346390	AGUAS LINDAS DE GOIAS S1	19/10/18 10:41	19/10/2018 16:30	19/10/2018 12:10	19/10/2018 13:10	1,00	401	401,00	DIA CRITICO	
20181084057	AGUAS LINDAS DE GOIAS	LA11347693	AGUAS LINDAS DE GOIAS S1	19/10/18 10:41	19/10/2018 16:30	19/10/2018 10:41	19/10/2018 16:30	5,82	54	314,10	DIA CRITICO	
20181084060	FORMOSO	TB12052672	PORANGATU	19/10/18 9:29	19/10/2018 11:42	19/10/2018 09:29	19/10/2018 11:42	2,22	1	2,22		CHI
20181084060	TROMBAS	TB12052672	PORANGATU	19/10/18 9:29	19/10/2018 11:42	19/10/2018 09:29	19/10/2018 11:42	2,22	165	365,75		CHI
20181084061	CAMPO ALEGRE DE GOIAS	CM12376046	CAMPO ALEGRE DE GOIAS	19/10/18 10:40	19/10/2018 15:21	19/10/2018 10:40	19/10/2018 15:21	4,68	7	32,78		CHI
20181084061	CATALAO	CM12376046	CAMPO ALEGRE DE GOIAS	19/10/18 10:40	19/10/2018 15:21	19/10/2018 10:40	19/10/2018 15:21	4,68	3	14,05		CHI
20181084063	CRISTIANOPOLIS	CF12020367	CRISTIANOPOLIS	19/10/18 8:00	19/10/2018 15:55	19/10/2018 08:00	19/10/2018 13:52	5,87	7	41,07	DIA CRITICO	
20181084063	SANTA CRUZ DE GOIAS	CF12020367	CRISTIANOPOLIS	19/10/18 8:00	19/10/2018 15:55	19/10/2018 08:00	19/10/2018 13:52	5,87	8	46,93	DIA CRITICO	
20181084063	SANTA CRUZ DE GOIAS	BC13348260	CRISTIANOPOLIS	19/10/18 8:00	19/10/2018 15:55	19/10/2018 08:00	19/10/2018 15:55	7,92	77	609,58	DIA CRITICO	
20181084066	PALMEIRAS DE GOIAS	10008754053	PALMEIRAS	19/10/18 10:41	20/10/2018 07:39	19/10/2018 10:41	20/10/2018 07:39	20,97	1	20,97	DIA CRITICO	
20181084067	GOIANAPOLIS	GP21353328	DAIA S1	19/10/18 10:41	20/10/2018 10:24	19/10/2018 10:41	20/10/2018 10:24	23,72	1	23,72	DIA CRITICO	
20181084075	OUVIDOR	OU12190463	CATALAO S1	19/10/18 10:42	19/10/2018 14:53	19/10/2018 10:42	19/10/2018 14:53	4,18	351	1468,35	DIA CRITICO	
20181084083	ANICUNS	AC12073814	ANICUNS	19/10/18 10:42	19/10/2018 13:39	19/10/2018 10:42	19/10/2018 13:39	2,95	10	29,50		CHI
20181084089	IPAMERI	IP21034048	IPAMERI	19/10/18 10:42	19/10/2018 17:27	19/10/2018 10:42	19/10/2018 17:27	6,75	1	6,75	DIA CRITICO	
20181084096	GOIATUBA	GT12000090	GOIATUBA S2	19/10/18 9:29	19/10/2018 14:32	19/10/2018 09:29	19/10/2018 14:32	5,05	23	116,15		CHI
20181084098	MORRINHOS	MR12223469	MORRINHOS	19/10/18 10:43	19/10/2018 17:27	19/10/2018 10:43	19/10/2018 17:27	6,73	15	101,00	DIA CRITICO	
20181084104	IPAMERI	UT12000608	URUTAI	18/10/18 22:33	19/10/2018 14:40	18/10/2018 22:33	19/10/2018 14:40	16,12	3	48,35	DIA CRITICO	
20181084104	URUTAI	UT12000608	URUTAI	18/10/18 22:33	19/10/2018 14:40	18/10/2018 22:33	19/10/2018 14:40	16,12	26	419,03	DIA CRITICO	
20181084111	FAZENDA NOVA	FN12066285	JUSSARA	19/10/18 7:36	20/10/2018 07:07	19/10/2018 07:36	20/10/2018 07:07	23,52	12	282,20		CHI
20181084115	MORRINHOS	MR12032249	MORRINHOS	19/10/18 10:44	19/10/2018 20:50	19/10/2018 10:44	19/10/2018 20:50	10,10	14	141,40	DIA CRITICO	
20181084117	ITAPIRAPUA	IU12206870	MATRINCHA	19/10/18 7:55	19/10/2018 11:32	19/10/2018 07:55	19/10/2018 11:32	3,62	8	28,93		CHI
20181084119	CRIXAS	CX12325183	RUBIATABA	19/10/18 10:44	19/10/2018 12:56	19/10/2018 10:44	19/10/2018 12:56	2,20	25	55,00		CHI
20181084121	QUIRINOPOLIS	QI21191850	QUIRINOPOLIS	19/10/18 10:45	20/10/2018 07:20	19/10/2018 10:45	20/10/2018 07:20	20,58	1	20,58		CHI
20181084125	CRISTALINA	KR12162504	CRISTALINA S1	19/10/18 10:45	20/10/2018 01:22	19/10/2018 10:45	20/10/2018 01:22	14,62	9	131,55		CHI
20181084126	ALEXANIA	AX12000057	ALEXANIA	19/10/18 8:16	19/10/2018 16:31	19/10/2018 08:16	19/10/2018 16:31	8,25	10	82,50		CHI
20181084126	SANTO ANTONIO DO DESCOBERTO	AX12000057	ALEXANIA	19/10/18 8:16	19/10/2018 16:31	19/10/2018 08:16	19/10/2018 16:31	8,25	2	16,50		CHI

20181084135	GOIANIA	GN1195733	FERROVIARIO S1	19/10/18 10:28	20/10/2018 01:29	19/10/2018 10:28	20/10/2018 01:29	15,02	64	961,07	DIA CRITICO	
20181084137	OUVIDOR	OU21250281	CATALAO S1	19/10/18 10:46	19/10/2018 18:10	19/10/2018 10:46	19/10/2018 18:10	7,40	1	7,40	DIA CRITICO	
20181084141	GOIANIA	SW12064786	GOIANIA LESTE S2	19/10/18 9:51	19/10/2018 13:01	19/10/2018 09:51	19/10/2018 13:01	3,17	1	3,17	DIA CRITICO	
20181084141	SENADOR CANEDO	SW12064786	GOIANIA LESTE S2	19/10/18 9:51	19/10/2018 13:01	19/10/2018 09:51	19/10/2018 13:01	3,17	21	66,50	DIA CRITICO	
20181084143	CAMPO ALEGRE DE GOIAS	CM12321694	CAMPO ALEGRE DE GOIAS	19/10/18 10:46	20/10/2018 17:07	19/10/2018 10:46	20/10/2018 17:07	6,35	2	12,70		CHI
20181084161	AGUA FRIA DE GOIAS	TL12206197	SAO JOAO D ALIANCA	19/10/18 10:47	19/10/2018 13:39	19/10/2018 10:47	19/10/2018 13:39	2,87	9	25,80	DIA CRITICO	
20181084170	MORRINHOS	MR21223298	MORRINHOS	19/10/18 10:47	19/10/2018 22:01	19/10/2018 10:47	19/10/2018 22:00	11,22	1	11,22	DIA CRITICO	
20181084170	MORRINHOS	MR12264053LD	MORRINHOS	19/10/18 10:47	19/10/2018 22:01	19/10/2018 19:35	19/10/2018 22:01	2,43	8	19,47	DIA CRITICO	
20181084173	EDEALINA	EA21034062	VICENTINOPOLIS	19/10/18 10:48	20/10/2018 10:44	19/10/2018 10:48	20/10/2018 10:44	23,93	2	47,87	DIA CRITICO	
20181084181	NOVO GAMA	NJ11347951	MARAOARA	19/10/18 10:48	19/10/2018 18:10	19/10/2018 10:48	19/10/2018 15:55	5,12	78	399,10		CHI
20181084181	NOVO GAMA	NJ11347951	MARAOARA	19/10/18 10:48	19/10/2018 18:10	19/10/2018 17:45	19/10/2018 18:10	0,42	78	32,50		CHI
20181084189	ANICUNS	AC12189723	ANICUNS	19/10/18 10:49	19/10/2018 11:32	19/10/2018 10:49	19/10/2018 11:32	0,72	7	5,02		CHI
20181084192	ALANDIA	AD21009497	VICENTINOPOLIS	19/10/18 10:48	20/10/2018 14:08	19/10/2018 10:48	20/10/2018 14:08	3,33	1	3,33	DIA CRITICO	
20181084196	ABADIA DE GOIAS	TR32053677	GUAPO	19/10/18 10:49	19/10/2018 11:43	19/10/2018 10:49	19/10/2018 11:43	0,90	40	36,00		CHI
20181084199	TURVELANDIA	EU12023724	RIO DOS BOIS	19/10/18 10:49	19/10/2018 22:34	19/10/2018 10:49	19/10/2018 22:34	11,75	3	35,25	DIA CRITICO	
20181084203	GOIAS	GS12238453	GOIAS	19/10/18 10:50	19/10/2018 16:55	19/10/2018 10:50	19/10/2018 16:55	6,08	2	12,17		CHI
20181084211	OUVIDOR	OU21141005	CATALAO S1	19/10/18 10:50	21/10/2018 11:35	19/10/2018 10:50	21/10/2018 11:35	0,75	1	0,75	DIA CRITICO	
20181084212	CAIAPONIA	CP12390177	CAIAPONIA	19/10/18 10:50	19/10/2018 19:00	19/10/2018 10:50	19/10/2018 19:00	8,17	8	65,33		CHI
20181084215	COCALZINHO DE GOIAS	ZN12302398	FAB. CIM. ITAU	19/10/18 9:17	19/10/2018 15:56	19/10/2018 09:17	19/10/2018 15:56	6,65	11	73,15		CHI
20181084216	ANAPOLIS	AN12084749	JUNDIAI S1	19/10/18 10:51	20/10/2018 08:59	19/10/2018 10:51	19/10/2018 23:44	12,88	2	25,77	DIA CRITICO	
20181084216	ANAPOLIS	AN21258371	JUNDIAI S1	19/10/18 10:51	20/10/2018 08:59	19/10/2018 10:51	20/10/2018 08:59	22,13	1	22,13	DIA CRITICO	
20181084218	GOIANIA	GN11200590	FERROVIARIO S1	19/10/18 8:34	19/10/2018 11:57	19/10/2018 08:34	19/10/2018 11:57	3,38	104	351,87	DIA CRITICO	
20181084220	CATALAO	LT12390290	CATALAO S1	19/10/18 10:51	19/10/2018 18:00	19/10/2018 10:51	19/10/2018 18:00	7,15	2	14,30	DIA CRITICO	
20181084225	LEOPOLDO DE BULHOES	LB12382738	DAIA S2	19/10/18 10:52	21/10/2018 16:47	19/10/2018 10:52	21/10/2018 16:47	5,92	3	17,75	DIA CRITICO	
20181084229	GOIANIA	GN11324160	FERROVIARIO S1	19/10/18 10:36	19/10/2018 16:12	19/10/2018 10:36	19/10/2018 16:12	5,60	78	436,80	DIA CRITICO	
20181084241	PIRENOPOLIS	PV21291880	CORUMBA	19/10/18 10:53	19/10/2018 18:15	19/10/2018 10:53	19/10/2018 18:15	7,37	1	7,37		CHI
20181084245	GOIANIA	GN11246239	GOIANIA LESTE S3	19/10/18 9:52	20/10/2018 11:49	19/10/2018 09:52	20/10/2018 11:49	1,95	13	25,35	DIA CRITICO	
20181084246	GOIANIRA	GR12336567	GOIANIRA	19/10/18 8:03	19/10/2018 12:03	19/10/2018 08:03	19/10/2018 12:03	4,00	15	60,00		CHI
20181084258	DIVINOPOLIS DE GOIAS	GH12088002	SAO DOMINGOS	19/10/18 10:54	19/10/2018 16:53	19/10/2018 10:54	19/10/2018 16:53	5,98	51	305,15		CHI
20181084258	SAO DOMINGOS	GH12088002	SAO DOMINGOS	19/10/18 10:54	19/10/2018 16:53	19/10/2018 10:54	19/10/2018 16:53	5,98	130	777,83		CHI
20181084267	CORUMBA DE GOIAS	CB12389730	ANAPOLIS UNIVERSITARIO S1	19/10/18 10:53	19/10/2018 16:54	19/10/2018 10:53	19/10/2018 16:54	6,02	5	30,08		CHI
20181084273	CATURAI	IN12000128	INHUMAS S1	19/10/18 10:55	19/10/2018 13:14	19/10/2018 10:55	19/10/2018 13:14	2,32	91	210,82	DIA CRITICO	
20181084273	INHUMAS	IN12000128	INHUMAS S1	19/10/18 10:55	19/10/2018 13:14	19/10/2018 10:55	19/10/2018 13:14	2,32	1	2,32	DIA CRITICO	
20181084292	CRISTALINA	IP12100702	CRISTALINA S2	19/10/18 10:57	19/10/2018 15:05	19/10/2018 10:57	19/10/2018 15:05	4,13	8	33,07		CHI
20181084292	IPAMERI	IP12100702	CRISTALINA S2	19/10/18 10:57	19/10/2018 15:05	19/10/2018 10:57	19/10/2018 15:05	4,13	3	12,40		CHI
20181084319	TRES RANCHOS	TH12160657	CATALAO S1	19/10/18 10:19	19/10/2018 13:02	19/10/2018 10:19	19/10/2018 13:02	2,72	16	43,47	DIA CRITICO	
20181084344	CALDAS NOVAS	CN12142352	CALDAS NOVAS S1	19/10/18 10:09	19/10/2018 22:21	19/10/2018 10:09	19/10/2018 22:21	12,20	16	195,20	DIA CRITICO	
20181084350	CORUMBA DE GOIAS	CB12215044	CORUMBA	19/10/18 10:40	19/10/2018 12:58	19/10/2018 10:40	19/10/2018 12:58	2,30	24	55,20		CHI
20181084350	PIRENOPOLIS	CB12215044	CORUMBA	19/10/18 10:40	19/10/2018 12:58	19/10/2018 10:40	19/10/2018 12:58	2,30	2	4,60		CHI
20181084351	ABADIANIA	SV12158398	ANAPOLIS UNIVERSITARIO S1	19/10/18 10:48	19/10/2018 19:09	19/10/2018 10:48	19/10/2018 19:09	8,35	5	41,75		CHI
20181084351	GAMELEIRA DE GOIAS	SV12158398	ANAPOLIS UNIVERSITARIO S1	19/10/18 10:48	19/10/2018 19:09	19/10/2018 10:48	19/10/2018 19:09	8,35	5	41,75		CHI
20181084354	LEOPOLDO DE BULHOES	LB12032455	DAIA S2	19/10/18 10:35	19/10/2018 16:58	19/10/2018 10:35	19/10/2018 16:58	6,38	42	268,10	DIA CRITICO	
20181084356	APARECIDA DE GOIANIA	AP12106526	REAL S1	19/10/18 10:24	19/10/2018 12:21	19/10/2018 10:24	19/10/2018 12:21	1,95	235	458,25		CHI
20181084358	RIO VERDE	RV12106546	CABRIUVA S2	19/10/18 9:55	19/10/2018 12:26	19/10/2018 09:55	19/10/2018 12:26	2,52	10	25,17	DIA CRITICO	
20181084360	JARAGUA	SR12018998	INHUMAS S1	19/10/18 11:02	19/10/2018 16:07	19/10/2018 11:02	19/10/2018 16:07	5,08	34	172,83	DIA CRITICO	
20181084360	JESUPOLIS	SR12018998	INHUMAS S1	19/10/18 11:02	19/10/2018 16:07	19/10/2018 11:02	19/10/2018 16:07	5,08	17	86,42	DIA CRITICO	
20181084360	SANTA ROSA DE GOIAS	SR12018998	INHUMAS S1	19/10/18 11:02	19/10/2018 16:07	19/10/2018 11:02	19/10/2018 16:07	5,08	51	259,25	DIA CRITICO	
20181084361	GOIANIA	GN11000822	FERROVIARIO S2	19/10/18 8:14	19/10/2018 13:20	19/10/2018 08:14	19/10/2018 13:20	5,10	98	499,80		CHI
20181084364	ANAPOLIS	AN11135769	ANAPOLIS UNIVERSITARIO S2	19/10/18 11:01	19/10/2018 11:36	19/10/2018 11:01	19/10/2018 11:36	0,58	69	40,25		CHI
20181084365	CALDAS NOVAS	MG12392152	CALDAS NOVAS S1	19/10/18 10:44	19/10/2018 18:28	19/10/2018 10:44	19/10/2018 18:28	7,73	6	46,40	DIA CRITICO	
20181084366	CRISTALINA	KR12210364	CRISTALINA S2	19/10/18 7:31	19/10/2018 13:28	19/10/2018 07:31	19/10/2018 13:28	5,95	2	11,90		CHI
20181084371	PARAUNA	PU12044570	ACREUNA	19/10/18 7:40	19/10/2018 19:16	19/10/2018 07:40	19/10/2018 19:16	11,60	25	290,00		CHI
20181084383	GOIANIA	GN11356916	CARAIAS	19/10/18 11:04	20/10/2018 19:42	19/10/2018 11:04	20/10/2018 19:42	8,63	5	43,17		CHI
20181084384	CABECEIRAS	CW11280724	ITUIQUIRA	19/10/18 11:04	19/10/2018 15:27	19/10/2018 11:04	19/10/2018 15:27	4,38	1	4,38	DIA CRITICO	
20181084394	GOIANIA	GN11036039	GOYA S1	19/10/18 10:03	19/10/2018 16:25	19/10/2018 10:03	19/10/2018 16:25	6,37	104	662,13		CHI
20181084398	ITABERAI	IB12093893	ITABERAI S1	19/10/18 10:58	19/10/2018 18:43	19/10/2018 10:58	19/10/2018 18:43	7,75	3	23,25	DIA CRITICO	
20181084398	ITAGUARU	IB12093893	ITABERAI S1	19/10/18 10:58	19/10/2018 18:43	19/10/2018 10:58	19/10/2018 18:43	7,75	12	93,00	DIA CRITICO	
20181084402	SAO LUIZ DE MONTES BELOS	SL12373828	SAO LUIZ DOS MONTES BELOS	19/10/18 8:08	19/10/2018 11:56	19/10/2018 08:08	19/10/2018 11:56	3,80	33	125,40		CHI
20181084405	CARIM DO RIO VERDE	IK12299465	ITAPURANGA	19/10/18 11:06	19/10/2018 18:11	19/10/2018 11:06	19/10/2018 18:11	7,08	2	14,17	DIA CRITICO	
20181084418	ANAPOLIS	10012834902	DAIA S2	19/10/18 11:07	19/10/2018 15:39	19/10/2018 11:07	19/10/2018 15:39	4,53	1	4,53	DIA CRITICO	

20181084419	HIDROLANDIA	HD21000380	CEPAIGO S1	19/10/18 11:07	19/10/2018 12:36	19/10/2018 11:07	19/10/2018 12:36	1,48	1	1,48		CHI
20181084426	GOIANIA	15965946	CAMPINAS S1	19/10/18 11:08	20/10/2018 08:03	19/10/2018 11:08	20/10/2018 08:03	20,92	1	20,92	DIA CRITICO	
20181084428	APARECIDA DE GOIANIA	AP11162248	REAL S1	19/10/18 10:40	19/10/2018 12:46	19/10/2018 10:40	19/10/2018 12:46	2,10	89	186,90		CHI
20181084436	SAO JOAO D ALIANCA	JL21146074	SAO JOAO D ALIANCA	19/10/18 11:09	19/10/2018 14:22	19/10/2018 11:09	19/10/2018 14:22	3,22	2	6,43	DIA CRITICO	
20181084442	JANDAIA	JD12359045	PALMEIRAS	19/10/18 11:10	20/10/2018 18:05	19/10/2018 11:10	20/10/2018 18:05	6,92	1	6,92	DIA CRITICO	
20181084449	DIORAMA	DI12245747	IPORA	19/10/18 11:11	19/10/2018 16:02	19/10/2018 11:11	19/10/2018 16:02	4,85	1	4,85		CHI
20181084450	PALMEIRAS DE GOIAS	PL12395109	PALMEIRAS	19/10/18 10:47	19/10/2018 17:01	19/10/2018 10:47	19/10/2018 17:01	6,23	6	37,40	DIA CRITICO	
20181084474	GOIANIA	10016831053	GOIANIA LESTE S3	19/10/18 11:13	22/10/2018 08:20	19/10/2018 11:13	22/10/2018 08:20	21,12	1	21,12	DIA CRITICO	
20181084483	JUSSARA	JR12259893	JUSSARA	19/10/18 9:03	20/10/2018 00:13	19/10/2018 09:03	20/10/2018 00:13	15,17	14	212,33		CHI
20181084489	ABADIANA	AA21297633	ANAPOLIS UNIVERSITARIO S1	19/10/18 11:14	19/10/2018 17:40	19/10/2018 11:14	19/10/2018 17:40	6,43	1	6,43		CHI
20181084492	GOIANIA	10600176	AEROPORTO S1	19/10/18 11:15	19/10/2018 12:33	19/10/2018 11:15	19/10/2018 12:33	1,30	1	1,30		CHI
20181084499	MOSSAMEDES	MD21121029	ITABERAÍ S2	19/10/18 11:15	20/10/2018 10:02	19/10/2018 11:15	20/10/2018 10:02	22,78	1	22,78		CHI
20181084504	ITAGUARI	IC12035368	ITABERAÍ S1	19/10/18 10:21	19/10/2018 21:10	19/10/2018 10:21	19/10/2018 21:10	10,82	27	292,05	DIA CRITICO	
20181084504	JARAGUA	IC12035368	ITABERAÍ S1	19/10/18 10:21	19/10/2018 21:10	19/10/2018 10:21	19/10/2018 21:10	10,82	8	86,53	DIA CRITICO	
20181084514	SANTA BARBARA DE GOIAS	SB21194125	TRINDADE	19/10/18 11:17	20/10/2018 09:37	19/10/2018 11:17	20/10/2018 09:37	22,33	1	22,33		CHI
20181084517	GOIANIA	10009962644	GOYA S2	19/10/18 11:17	20/10/2018 16:27	19/10/2018 11:17	20/10/2018 16:27	5,17	1	5,17		CHI
20181084520	ABADIANA	AN21059847	ANAPOLIS UNIVERSITARIO S2	19/10/18 11:17	20/10/2018 11:26	19/10/2018 11:17	20/10/2018 11:26	0,15	1	0,15		CHI
20181084522	FORMOSA	FA21128452	ITUIQUIRA	19/10/18 11:17	19/10/2018 11:35	19/10/2018 11:17	19/10/2018 11:35	0,30	4	1,20	DIA CRITICO	
20181084532	CAMPINACU	IH12320899	MINACU	19/10/18 11:18	19/10/2018 19:27	19/10/2018 11:18	19/10/2018 19:27	8,15	13	105,95		CHI
20181084532	MINACU	IH12320899	MINACU	19/10/18 11:18	19/10/2018 19:27	19/10/2018 11:18	19/10/2018 19:27	8,15	9	73,35		CHI
20181084538	ITAGUACU	IX12032570	INHUMAS S1	19/10/18 8:12	19/10/2018 15:10	19/10/2018 08:12	19/10/2018 15:10	6,97	5	34,83	DIA CRITICO	
20181084549	CASTELANDIA	QI12053189	QUIRINOPOLIS	19/10/18 10:57	19/10/2018 16:18	19/10/2018 10:57	19/10/2018 16:18	5,35	2	10,70		CHI
20181084549	QUIRINOPOLIS	QI12053189	QUIRINOPOLIS	19/10/18 10:57	19/10/2018 16:18	19/10/2018 10:57	19/10/2018 16:18	5,35	21	112,35		CHI
20181084558	BELA VISTA DE GOIAS	BV21209171	BELA VISTA S1	19/10/18 11:20	20/10/2018 14:22	19/10/2018 11:20	20/10/2018 14:22	3,03	3	9,10	DIA CRITICO	
20181084571	ALTO HORIZONTE	AJ12040664	SANTA TEREZINHA	19/10/18 11:22	20/10/2018 17:44	19/10/2018 11:22	19/10/2018 18:29	7,12	3	21,35		CHI
20181084571	NOVA IGUAU DE GOIAS	AJ12040664	SANTA TEREZINHA	19/10/18 11:22	20/10/2018 17:44	19/10/2018 11:22	19/10/2018 18:29	7,12	1	7,12		CHI
20181084571	NOVA IGUAU DE GOIAS	NH21210240	SANTA TEREZINHA	19/10/18 11:22	20/10/2018 17:44	19/10/2018 11:22	20/10/2018 17:44	6,37	1	6,37		CHI
20181084572	ITAGUACU	IX12016021	INHUMAS S1	19/10/18 11:22	19/10/2018 16:55	19/10/2018 11:22	19/10/2018 16:55	5,55	50	277,50	DIA CRITICO	
20181084572	TAQUARAL DE GOIAS	IX12016021	INHUMAS S1	19/10/18 11:22	19/10/2018 16:55	19/10/2018 11:22	19/10/2018 16:55	5,55	46	255,30	DIA CRITICO	
20181084573	MINACU	IH12230528	MINACU	19/10/18 11:20	19/10/2018 15:07	19/10/2018 11:20	19/10/2018 15:07	3,78	6	22,70		CHI
20181084575	ABADIANA	AA12258356	ANAPOLIS UNIVERSITARIO S1	19/10/18 8:05	19/10/2018 15:35	19/10/2018 08:05	19/10/2018 15:35	7,50	11	82,50		CHI
20181084577	MINEIROS	MY12043897	PARQUE DAS EMAS	19/10/18 6:07	19/10/2018 12:51	19/10/2018 06:07	19/10/2018 12:51	6,73	49	329,93	DIA CRITICO	
20181084596	PLANALTINA	PI12126134	PLANALTINA	19/10/18 11:25	19/10/2018 14:33	19/10/2018 11:25	19/10/2018 14:33	3,13	2	6,27	DIA CRITICO	
20181084604	APARECIDA DE GOIANIA	AP12058747	INDEPENDENCIA S2	19/10/18 11:32	19/10/2018 12:14	19/10/2018 11:32	19/10/2018 12:14	0,70	1	0,70		CHI
20181084628	PIRACANJUBA	PJ12263438	PIRACANJUBA	19/10/18 9:02	20/10/2018 14:06	19/10/2018 09:02	20/10/2018 14:06	5,07	5	25,33	DIA CRITICO	
20181084656	FAINA	GS12362364	MATRINCHA	19/10/18 10:11	20/10/2018 11:34	19/10/2018 10:11	20/10/2018 11:34	1,38	11	15,22		CHI
20181084656	GOIAS	GS12362364	MATRINCHA	19/10/18 10:11	20/10/2018 11:34	19/10/2018 10:11	20/10/2018 11:34	1,38	8	11,07		CHI
20181084656	MATRINCHA	GS12362364	MATRINCHA	19/10/18 10:11	20/10/2018 11:34	19/10/2018 10:11	20/10/2018 11:34	1,38	1	1,38		CHI
20181084683	SAO MIGUEL DO ARAGUAIA	SM12384277	SAO MIGUEL DO ARAGUAIA	19/10/18 14:29	19/10/2018 15:03	19/10/2018 14:29	19/10/2018 15:03	0,57	1	0,57		CHI
20181084684	MONTIVIDIU DO NORTE	PO10396207	PORANGATU	19/10/18 12:45	19/10/2018 12:49	19/10/2018 12:45	19/10/2018 12:49	0,07	6	0,40		CHI
20181084684	PORANGATU	PO10396207	PORANGATU	19/10/18 12:45	19/10/2018 12:49	19/10/2018 12:45	19/10/2018 12:49	0,07	439	29,27		CHI
20181084715	GOIANIA	10934820	FERROVIARIO S1	19/10/18 11:27	20/10/2018 10:47	19/10/2018 11:27	20/10/2018 10:47	23,33	1	23,33	DIA CRITICO	
20181084728	SANTA HELENA DE GOIAS	SH12271338LD	SANTA HELENA S1	19/10/18 10:34	19/10/2018 19:22	19/10/2018 10:34	19/10/2018 19:22	8,80	6	52,80	DIA CRITICO	
20181084731	PORANGATU	PO11240573	MARA ROSA	19/10/18 11:30	20/10/2018 11:48	19/10/2018 11:30	20/10/2018 11:48	0,30	1	0,30		CHI
20181084748	CATALAO	CT11333583	CATALAO S2	19/10/18 10:52	19/10/2018 14:16	19/10/2018 10:52	19/10/2018 14:16	3,40	35	119,00	DIA CRITICO	
20181084760	ANAPOLIS	AN12258749	JUNDIAI S1	19/10/18 8:08	19/10/2018 13:26	19/10/2018 08:08	19/10/2018 13:26	5,30	51	270,30	DIA CRITICO	
20181084761	SILVANIA	SV31090737	JUNDIAI S1	19/10/18 11:34	19/10/2018 23:17	19/10/2018 11:34	19/10/2018 23:17	11,72	3	35,15	DIA CRITICO	
20181084773	BONFINOPOLIS	BO12200287	CEPAIGO S2	19/10/18 10:56	19/10/2018 18:13	19/10/2018 10:56	19/10/2018 18:13	7,28	122	888,57	DIA CRITICO	
20181084777	FAINA	FC12147802	GOIAS	19/10/18 11:05	19/10/2018 14:19	19/10/2018 11:05	19/10/2018 14:19	3,23	5	16,17		CHI
20181084778	FAINA	FC12206961	GOIAS	19/10/18 11:22	19/10/2018 18:55	19/10/2018 11:22	19/10/2018 18:55	7,55	9	67,95		CHI
20181084789	CAIAPONIA	CP12268503	CAIAPONIA	19/10/18 10:05	19/10/2018 23:20	19/10/2018 10:05	19/10/2018 23:20	13,25	11	145,75		CHI
20181084790	PORTELANDIA	PW11000033	PARQUE DAS EMAS	19/10/18 10:25	19/10/2018 17:39	19/10/2018 10:25	19/10/2018 17:39	7,23	80	578,67	DIA CRITICO	
20181084792	SILVANIA	10004787674	VIANOPOLIS	19/10/18 11:36	20/10/2018 19:34	19/10/2018 11:36	20/10/2018 19:34	7,97	1	7,97	DIA CRITICO	
20181084794	SITIO D ABADIA	FB12277896	AIACARA S2	19/10/18 11:37	19/10/2018 13:38	19/10/2018 11:37	19/10/2018 13:38	2,02	1	2,02		CHI
20181084797	BOM JARDIM DE GOIAS	10008032449	BOM JARDIM	19/10/18 11:37	19/10/2018 17:47	19/10/2018 11:37	19/10/2018 17:47	6,17	1	6,17		CHI
20181084804	EDEALINA	ED12204437	PONTALINA	19/10/18 10:16	19/10/2018 16:22	19/10/2018 10:16	19/10/2018 16:22	6,10	7	42,70	DIA CRITICO	
20181084805	LUZIANIA	10008719100	MARAJOARA	19/10/18 11:38	19/10/2018 13:55	19/10/2018 11:38	19/10/2018 13:55	2,28	1	2,28		CHI
20181084809	CEZARINA	CZ12029575	CEZARINA	19/10/18 11:39	20/10/2018 14:10	19/10/2018 20:35	19/10/2018 20:45	0,17	15	2,50	DIA CRITICO	
20181084809	CEZARINA	CZ12064280	CEZARINA	19/10/18 11:39	20/10/2018 14:10	19/10/2018 11:39	20/10/2018 00:37	12,97	14	181,53	DIA CRITICO	
20181084809	CEZARINA	CZ13233407	CEZARINA	19/10/18 11:39	20/10/2018 14:10	19/10/2018 11:39	20/10/2018 13:12	1,55	21	32,55	DIA CRITICO	

20181084809	CEZARINA	CZ12312475	CEZARINA	19/10/18 11:39	20/10/2018 14:10	19/10/2018 11:39	20/10/2018 14:10	2,52	11	27,68	DIA CRITICO	
20181084809	INDIARA	CZ12312475	CEZARINA	19/10/18 11:39	20/10/2018 14:10	19/10/2018 11:39	20/10/2018 14:10	2,52	15	37,75	DIA CRITICO	
20181084815	GOIANIA	GN12001105	CAMPINAS S1	19/10/18 10:20	19/10/2018 14:45	19/10/2018 10:20	19/10/2018 14:45	4,42	137	605,08	DIA CRITICO	
20181084816	TAQUARAL DE GOIAS	TQ21336554	INHUMAS S1	19/10/18 11:39	20/10/2018 09:13	19/10/2018 11:39	20/10/2018 09:13	21,57	2	43,13	DIA CRITICO	
20181084824	PALMINOPOLIS	PP12233298	PALMEIRAS	19/10/18 11:24	19/10/2018 19:22	19/10/2018 11:24	19/10/2018 19:22	7,97	15	119,50	DIA CRITICO	
20181084826	TURVANIA	TV21083110	FIRMINOPOLIS S2	19/10/18 11:40	20/10/2018 00:40	19/10/2018 11:40	20/10/2018 00:40	13,00	1	13,00		CHI
20181084828	CAMPO LIMPO	CV11335052	NEROPOLIS S1	19/10/18 11:40	19/10/2018 12:58	19/10/2018 11:40	19/10/2018 12:58	1,30	82	106,60		CHI
20181084851	ABADIANIA	SV12265211	DAIA S2	18/10/18 22:33	19/10/2018 16:10	18/10/2018 22:33	19/10/2018 16:10	17,62	4	70,47	DIA CRITICO	
20181084851	ANAPOLIS	SV12265211	DAIA S2	18/10/18 22:33	19/10/2018 16:10	18/10/2018 22:33	19/10/2018 16:10	17,62	3	52,85	DIA CRITICO	
20181084851	GAMELEIRA DE GOIAS	SV12265211	DAIA S2	18/10/18 22:33	19/10/2018 16:10	18/10/2018 22:33	19/10/2018 16:10	17,62	97	1708,82	DIA CRITICO	
20181084854	ANAPOLIS	AN11000374	ANAPOLIS UNIVERSITARIO S2	19/10/18 9:38	19/10/2018 12:41	19/10/2018 09:38	19/10/2018 12:41	3,05	78	237,90		CHI
20181084855	FORMOSA	FA12241609	ITIQUIRA	19/10/18 11:43	19/10/2018 15:54	19/10/2018 11:43	19/10/2018 15:54	4,18	16	66,93	DIA CRITICO	
20181084857	FAINA	FC12332544	GOIAS	19/10/18 11:43	21/10/2018 17:32	19/10/2018 11:43	21/10/2018 17:32	5,82	2	11,63		CHI
20181084859	PADRE BERNARDO	PB12375252	PADRE BERNARDO	19/10/18 11:43	19/10/2018 20:12	19/10/2018 11:43	19/10/2018 20:12	8,48	2	16,97		CHI
20181084862	NOVO BRASIL	1460009384	JUSSARA	19/10/18 11:43	19/10/2018 14:59	19/10/2018 11:43	19/10/2018 14:59	3,27	1	3,27		CHI
20181084867	GOIANIA	GN11188914	GOYA S2	19/10/18 11:43	19/10/2018 14:51	19/10/2018 11:43	19/10/2018 14:51	3,13	32	100,27		CHI
20181084888	ORIZONA	PR12063762	PIRES DO RIO S1	19/10/18 8:23	20/10/2018 01:49	19/10/2018 08:23	20/10/2018 01:49	17,43	11	191,77		CHI
20181084888	PIRES DO RIO	PR12063762	PIRES DO RIO S1	19/10/18 8:23	20/10/2018 01:49	19/10/2018 08:23	20/10/2018 01:49	17,43	3	52,30		CHI
20181084895	FORMOSA	FA21106958	ITIQUIRA	19/10/18 11:46	19/10/2018 19:21	19/10/2018 11:46	19/10/2018 19:21	7,58	1	7,58	DIA CRITICO	
20181084901	LEOPOLDO DE BULHOES	LB12217020	DAIA S1	19/10/18 8:42	19/10/2018 16:26	19/10/2018 08:42	19/10/2018 16:26	7,73	186	1438,40	DIA CRITICO	
20181084913	MINEIROS	DP12210131	PARQUE DAS EMAS	19/10/18 10:34	20/10/2018 18:56	19/10/2018 10:34	20/10/2018 18:56	5,58	13	72,58	DIA CRITICO	
20181084913	PEROLANDIA	DP12210131	PARQUE DAS EMAS	19/10/18 10:34	20/10/2018 18:56	19/10/2018 10:34	20/10/2018 18:56	5,58	6	33,50	DIA CRITICO	
20181084913	PORTELANDIA	DP12210131	PARQUE DAS EMAS	19/10/18 10:34	20/10/2018 18:56	19/10/2018 10:34	20/10/2018 18:56	5,58	1	5,58	DIA CRITICO	
20181084913	MINEIROS	DP12210131	PARQUE DAS EMAS	19/10/18 10:34	20/10/2018 18:56	20/10/2018 16:10	20/10/2018 18:56	2,77	13	35,97	DIA CRITICO	
20181084913	PEROLANDIA	DP12210131	PARQUE DAS EMAS	19/10/18 10:34	20/10/2018 18:56	20/10/2018 16:10	20/10/2018 18:56	2,77	6	16,60	DIA CRITICO	
20181084913	PORTELANDIA	DP12210131	PARQUE DAS EMAS	19/10/18 10:34	20/10/2018 18:56	20/10/2018 16:10	20/10/2018 18:56	2,77	1	2,77	DIA CRITICO	
20181084918	NAZARIO	NZ21289870	ANICUNS	19/10/18 11:48	19/10/2018 16:41	19/10/2018 11:48	19/10/2018 16:41	4,88	1	4,88		CHI
20181084921	SANTA TEREZINHA DE GOIAS	SG12323705	SANTA TEREZINHA	19/10/18 11:48	19/10/2018 16:52	19/10/2018 11:48	19/10/2018 16:52	5,07	3	15,20		CHI
20181084924	ANAPOLIS	AN21050414	ANAPOLIS UNIVERSITARIO S2	19/10/18 11:49	19/10/2018 18:59	19/10/2018 11:49	19/10/2018 18:59	7,17	1	7,17		CHI
20181084932	ITABERAÍ	IB11336373	ITABERAÍ S2	19/10/18 11:49	19/10/2018 14:22	19/10/2018 11:49	19/10/2018 14:22	2,55	41	104,55		CHI
20181084936	TAQUARAL DE GOIAS	TQ12250784LD	ITABERAÍ S1	19/10/18 11:49	21/10/2018 11:54	19/10/2018 11:49	21/10/2018 11:54	0,08	1	0,08	DIA CRITICO	
20181084940	ITAUCU	IX12396154	INHUMAS S1	19/10/18 11:48	19/10/2018 22:40	19/10/2018 11:48	19/10/2018 22:40	10,87	4	43,47	DIA CRITICO	
20181084949	GOIANIA	GN11188915	GOYA S2	19/10/18 11:44	19/10/2018 15:18	19/10/2018 11:44	19/10/2018 15:18	3,57	8	28,53		CHI
20181084954	JUSSARA	JR21156314	JUSSARA	19/10/18 11:51	19/10/2018 18:22	19/10/2018 11:51	19/10/2018 18:22	6,52	2	13,03		CHI
20181084962	UIRAPURU	UP12243509	SANTA TEREZINHA	19/10/18 11:51	19/10/2018 14:45	19/10/2018 11:51	19/10/2018 14:45	2,90	26	75,40		CHI
20181084964	UIRAPAPUA	IU12072164	MATRINCHA	19/10/18 9:35	19/10/2018 14:31	19/10/2018 09:35	19/10/2018 14:31	4,93	4	19,73		CHI
20181084976	AMERICANO DO BRASIL	KB21379284	ANICUNS	19/10/18 11:52	21/10/2018 10:22	19/10/2018 11:52	21/10/2018 10:22	22,50	1	22,50		CHI
20181084977	INHUMAS	IX12000047	INHUMAS S1	19/10/18 11:05	19/10/2018 22:06	19/10/2018 11:05	19/10/2018 22:06	11,02	4	44,07	DIA CRITICO	
20181084977	ITAUCU	IX12000047	INHUMAS S1	19/10/18 11:05	19/10/2018 22:06	19/10/2018 11:05	19/10/2018 22:06	11,02	2	22,03	DIA CRITICO	
20181084980	ABADIANIA	AN21062025	ANAPOLIS UNIVERSITARIO S2	19/10/18 11:53	19/10/2018 18:28	19/10/2018 11:53	19/10/2018 18:28	6,58	1	6,58		CHI
20181084984	NOVA CRIXAS	NA12316142LD	NOVA CRIXAS	19/10/18 11:53	19/10/2018 15:19	19/10/2018 11:53	19/10/2018 15:19	3,43	3	10,30		CHI
20181084985	LUZIANIA	LZ21290841	RIO VERMELHO	19/10/18 11:54	19/10/2018 15:59	19/10/2018 11:54	19/10/2018 15:59	4,08	2	8,17		CHI
20181084994	GAMELEIRA DE GOIAS	LB12241053	DAIA S2	19/10/18 10:04	20/10/2018 10:57	19/10/2018 10:04	19/10/2018 16:30	6,43	16	102,93	DIA CRITICO	
20181084994	LEOPOLDO DE BULHOES	LB12241053	DAIA S2	19/10/18 10:04	20/10/2018 10:57	19/10/2018 10:04	19/10/2018 16:30	6,43	14	90,07	DIA CRITICO	
20181084994	SILVANIA	LB12241053	DAIA S2	19/10/18 10:04	20/10/2018 10:57	19/10/2018 10:04	19/10/2018 16:30	6,43	27	173,70	DIA CRITICO	
20181084994	LEOPOLDO DE BULHOES	LB12241053	DAIA S2	19/10/18 10:04	20/10/2018 10:57	19/10/2018 10:04	20/10/2018 10:57	0,88	3	2,65	DIA CRITICO	
20181085000	DAMOLANDIA	NV12382719	INHUMAS S1	19/10/18 6:35	19/10/2018 15:51	19/10/2018 06:35	19/10/2018 15:51	9,27	2	18,53	DIA CRITICO	
20181085000	NEROPOLIS	NV12382719	INHUMAS S1	19/10/18 6:35	19/10/2018 15:51	19/10/2018 06:35	19/10/2018 15:51	9,27	3	27,80	DIA CRITICO	
20181085000	NOVA VENEZA	NV12382719	INHUMAS S1	19/10/18 6:35	19/10/2018 15:51	19/10/2018 06:35	19/10/2018 15:51	9,27	47	435,53	DIA CRITICO	
20181085000	OURO VERDE DE GOIAS	NV12382719	INHUMAS S1	19/10/18 6:35	19/10/2018 15:51	19/10/2018 06:35	19/10/2018 15:51	9,27	31	287,27	DIA CRITICO	
20181085005	ABADIANIA	AN12319766	ANAPOLIS UNIVERSITARIO S2	19/10/18 11:50	19/10/2018 14:27	19/10/2018 11:50	19/10/2018 14:27	2,62	4	10,47		CHI
20181085008	GOIANIA	GN11132185	FERROVIARIO S1	19/10/18 11:33	19/10/2018 16:04	19/10/2018 11:33	19/10/2018 16:04	4,52	88	397,47	DIA CRITICO	
20181085015	BURITI ALEGRE	GT12263929	GOIATUBA S1	19/10/18 10:03	19/10/2018 15:47	19/10/2018 10:03	19/10/2018 15:47	5,73	2	11,47	DIA CRITICO	
20181085015	GOIATUBA	GT12263929	GOIATUBA S1	19/10/18 10:03	19/10/2018 15:47	19/10/2018 10:03	19/10/2018 15:47	5,73	7	40,13	DIA CRITICO	
20181085018	LEOPOLDO DE BULHOES	LB21086523	DAIA S1	19/10/18 11:56	20/10/2018 13:22	19/10/2018 11:56	20/10/2018 13:22	1,43	2	2,87	DIA CRITICO	
20181085019	ITAPIRAPUA	IU12030155	JUSSARA	19/10/18 11:34	21/10/2018 08:37	19/10/2018 11:34	21/10/2018 08:37	21,05	41	863,05		CHI
20181085019	NOVO BRASIL	IU12030155	JUSSARA	19/10/18 11:34	21/10/2018 08:37	19/10/2018 11:34	21/10/2018 08:37	21,05	1	21,05		CHI
20181085020	PADRE BERNARDO	PB12275443	PADRE BERNARDO	19/10/18 11:56	19/10/2018 15:49	19/10/2018 11:56	19/10/2018 15:49	3,88	43	166,98		CHI
20181085021	PORANGATU	PO11217311	PORANGATU	19/10/18 11:56	19/10/2018 17:03	19/10/2018 11:56	19/10/2018 17:03	5,12	1	5,12		CHI
20181085024	BELA VISTA DE GOIAS	BV12242070	BELA VISTA S1	19/10/18 11:07	19/10/2018 12:50	19/10/2018 11:07	19/10/2018 12:50	1,72	9	15,45	DIA CRITICO	

20181085035	MOIPORA	MO12223030	IPORA	19/10/18 11:58	19/10/2018 17:53	19/10/2018 11:58	19/10/2018 17:53	5,92	4	23,67		CHI
20181085037	JATAI	JT12182074	JATAI S1	19/10/18 9:49	19/10/2018 17:25	19/10/2018 09:49	19/10/2018 17:25	7,60	8	60,80		CHI
20181085041	SAO FRANCISCO DE GOIAS	SF12319863	SAO FRANCISCO DE GOIAS	19/10/18 11:58	19/10/2018 13:33	19/10/2018 11:58	19/10/2018 13:33	1,58	8	12,67		CHI
20181085053	ALEXANIA	AX12211853	ALEXANIA	19/10/18 9:46	19/10/2018 13:42	19/10/2018 09:46	19/10/2018 13:42	3,93	66	259,60		CHI
20181085053	CORUMBA DE GOIAS	AX12211853	ALEXANIA	19/10/18 9:46	19/10/2018 13:42	19/10/2018 09:46	19/10/2018 13:42	3,93	2	7,87		CHI
20181085054	LUZIANIA	LZ12097148	RIO VERMELHO	19/10/18 9:19	19/10/2018 13:03	19/10/2018 09:19	19/10/2018 13:03	3,73	34	126,93		CHI
20181085056	GOIANIA	GN11189626	GOIANIA LESTE S1	18/10/18 18:29	19/10/2018 21:36	18/10/2018 18:29	19/10/2018 21:36	3,12	166	517,37	DIA CRITICO	
20181085059	GOIAS	GS21183005	ITABERAÍ S1	19/10/18 11:59	19/10/2018 20:49	19/10/2018 11:59	19/10/2018 20:49	8,83	1	8,83	DIA CRITICO	
20181085062	MARA ROSA	MQ12146959	SANTA TEREZINHA	19/10/18 11:59	19/10/2018 13:06	19/10/2018 11:59	19/10/2018 13:06	1,12	10	11,17		CHI
20181085062	NOVA IGUAÇU DE GOIAS	MQ12146959	SANTA TEREZINHA	19/10/18 11:59	19/10/2018 13:06	19/10/2018 11:59	19/10/2018 13:06	1,12	12	13,40		CHI
20181085072	JUSSARA	JR21114099	JUSSARA	19/10/18 12:00	20/10/2018 09:30	19/10/2018 12:00	20/10/2018 09:30	21,50	1	21,50		CHI
20181085075	POSSE	PS12212354	IACIARA S2	19/10/18 12:01	19/10/2018 20:12	19/10/2018 12:01	19/10/2018 20:12	8,18	11	90,02		CHI
20181085080	AGUA FRIA DE GOIAS	TL12394165	SAO JOAO D ALIANCA	19/10/18 12:01	19/10/2018 16:36	19/10/2018 12:01	19/10/2018 16:36	4,58	19	87,08	DIA CRITICO	
20181085104	RIO VERDE	SH10404082	SANTA HELENA S2	19/10/18 9:30	19/10/2018 13:57	19/10/2018 12:03	19/10/2018 13:57	1,90	3	5,70		CHI
20181085104	SANTA HELENA DE GOIAS	SH10404082	SANTA HELENA S2	19/10/18 9:30	19/10/2018 13:57	19/10/2018 12:03	19/10/2018 13:57	1,90	138	262,20		CHI
20181085104	SANTA HELENA DE GOIAS	SH10404082	SANTA HELENA S2	19/10/18 9:30	19/10/2018 13:57	19/10/2018 12:03	19/10/2018 13:57	1,90	2477	4706,30		CHI
20181085104	TURVELANDIA	SH10404082	SANTA HELENA S2	19/10/18 9:30	19/10/2018 13:57	19/10/2018 12:03	19/10/2018 13:57	1,90	12	22,80		CHI
20181085129	PLANALTINA	PI12099511	PLANALTINA	19/10/18 12:05	19/10/2018 14:27	19/10/2018 12:05	19/10/2018 14:27	2,37	17	40,23	DIA CRITICO	
20181085133	BONOPOLIS	BX12202590	SAO MIGUEL DO ARAGUAIA	19/10/18 12:05	19/10/2018 16:05	19/10/2018 12:05	19/10/2018 16:05	4,00	12	48,00		CHI
20181085137	MAMBAI	MB12189369	IACIARA S2	19/10/18 12:05	19/10/2018 21:38	19/10/2018 14:40	19/10/2018 14:54	0,23	5	1,17		CHI
20181085137	MAMBAI	MB11189381	IACIARA S2	19/10/18 12:05	19/10/2018 21:38	19/10/2018 12:05	19/10/2018 21:38	9,55	2	19,10		CHI
20181085177	PARAUNA	PU12248129	FIRMINOPOLIS S2	19/10/18 12:11	20/10/2018 20:16	19/10/2018 12:11	20/10/2018 20:16	8,08	4	32,33		CHI
20181085186	GOIAS	GS12234131	GOIAS	19/10/18 8:13	19/10/2018 12:32	19/10/2018 08:13	19/10/2018 12:32	4,32	11	47,48		CHI
20181085188	GOIANDIRA	GD12000012	CATALAO S1	19/10/18 10:13	19/10/2018 21:40	19/10/2018 10:13	19/10/2018 21:40	11,45	21	240,45	DIA CRITICO	
20181085189	MARA ROSA	MQ21182376	MARA ROSA	19/10/18 12:11	19/10/2018 14:53	19/10/2018 12:11	19/10/2018 14:53	2,70	1	2,70		CHI
20181085201	PALMINOPOLIS	PP11158927	PALMEIRAS	19/10/18 10:02	19/10/2018 17:13	19/10/2018 10:02	19/10/2018 17:13	7,18	177	1271,45	DIA CRITICO	
20181085218	ORIZONA	OZ12305000	VIANOPOLIS	19/10/18 8:07	20/10/2018 12:08	19/10/2018 08:07	20/10/2018 12:08	4,02	27	108,45	DIA CRITICO	
20181085226	TAQUARAL DE GOIAS	II12148597	ITABERAÍ S1	19/10/18 8:55	19/10/2018 15:00	19/10/2018 08:55	19/10/2018 15:00	6,08	2	12,17	DIA CRITICO	
20181085229	COLINAS DO SUL	TI12396760	MINACU	19/10/18 11:45	19/10/2018 12:38	19/10/2018 11:45	19/10/2018 12:38	0,88	12	10,60		CHI
20181085238	PLANALTINA	PI21264726	PLANALTINA	19/10/18 12:14	19/10/2018 20:32	19/10/2018 12:14	19/10/2018 20:32	8,30	1	8,30	DIA CRITICO	
20181085239	CAMPO ALEGRE DE GOIAS	CT12130977	CATALAO S1	19/10/18 9:30	20/10/2018 00:46	19/10/2018 09:30	20/10/2018 00:46	15,27	2	30,53	DIA CRITICO	
20181085239	CATALAO	CT12130977	CATALAO S1	19/10/18 9:30	20/10/2018 00:46	19/10/2018 09:30	20/10/2018 00:46	15,27	34	519,07	DIA CRITICO	
20181085249	COCALZINHO DE GOIAS	PB21219626	AGUAS LINDAS DE GOIAS S2	19/10/18 12:15	20/10/2018 12:40	19/10/2018 12:15	20/10/2018 12:40	0,42	1	0,42	DIA CRITICO	
20181085267	AGUAS LINDAS DE GOIAS	LA21282555	AGUAS LINDAS DE GOIAS S2	19/10/18 12:17	20/10/2018 10:08	19/10/2018 12:17	20/10/2018 10:08	21,85	2	43,70	DIA CRITICO	
20181085268	NAZARIO	NZ21335493	ANICUNS	19/10/18 12:17	19/10/2018 16:13	19/10/2018 12:17	19/10/2018 16:13	3,93	1	3,93		CHI
20181085272	SENADOR CANEDO	SW11323069	SENADOR CANEDO	19/10/18 9:26	19/10/2018 15:40	19/10/2018 09:26	19/10/2018 15:40	6,23	98	610,87	DIA CRITICO	
20181085278	GOIAS	GS12307383	GOIAS	19/10/18 11:54	19/10/2018 14:24	19/10/2018 11:54	19/10/2018 14:24	2,50	10	25,00		CHI
20181085285	PADRE BERNARDO	PB12231532	PADRE BERNARDO	19/10/18 12:18	19/10/2018 14:40	19/10/2018 12:18	19/10/2018 14:40	2,37	8	18,93		CHI
20181085289	LUZIANIA	LZ12000008	RIO VERMELHO	19/10/18 10:48	19/10/2018 16:37	19/10/2018 10:48	19/10/2018 16:37	5,82	56	325,73		CHI
20181085293	ISRAELANDIA	IV12011798	IPORA	19/10/18 8:17	19/10/2018 13:44	19/10/2018 08:17	19/10/2018 13:44	5,45	4	21,80		CHI
20181085293	IVOLANDIA	IV12011798	IPORA	19/10/18 8:17	19/10/2018 13:44	19/10/2018 08:17	19/10/2018 13:44	5,45	24	130,80		CHI
20181085293	MOIPORA	IV12011798	IPORA	19/10/18 8:17	19/10/2018 13:44	19/10/2018 08:17	19/10/2018 13:44	5,45	21	114,45		CHI
20181085305	ANAPOLIS	AN12261185	ANAPOLIS UNIVERSITARIO S2	19/10/18 11:47	19/10/2018 16:29	19/10/2018 11:47	19/10/2018 16:29	4,70	12	56,40		CHI
20181085307	LEOPOLDO DE BULHOES	LB12200131	CEPAIGO S2	19/10/18 11:17	19/10/2018 14:33	19/10/2018 11:17	19/10/2018 14:33	3,27	27	88,20	DIA CRITICO	
20181085309	IPAMERI	MR12093241	MORRINHOS	19/10/18 8:18	19/10/2018 23:15	19/10/2018 08:18	19/10/2018 23:15	14,95	1	14,95	DIA CRITICO	
20181085309	MORRINHOS	MR12093241	MORRINHOS	19/10/18 8:18	19/10/2018 23:15	19/10/2018 08:18	19/10/2018 23:15	14,95	7	104,65	DIA CRITICO	
20181085315	MARA ROSA	MQ12141875	MARA ROSA	19/10/18 11:56	19/10/2018 19:42	19/10/2018 11:56	19/10/2018 19:42	7,77	12	93,20		CHI
20181085329	EDEIA	EA12257969	RIO DOS BOIS	19/10/18 8:15	21/10/2018 00:59	19/10/2018 08:15	21/10/2018 00:59	16,73	2	33,47	DIA CRITICO	
20181085341	BALIZA	BH12396561	BOM JARDIM	19/10/18 12:24	20/10/2018 08:00	19/10/2018 12:24	20/10/2018 08:00	19,60	1	19,60		CHI
20181085364	INDIARA	IY12010960	CEZARINA	19/10/18 10:05	19/10/2018 17:24	19/10/2018 10:05	19/10/2018 17:24	7,32	19	139,02	DIA CRITICO	
20181085369	FORMOSO	FO12185366	PORANGATU	19/10/18 12:07	19/10/2018 14:45	19/10/2018 12:07	19/10/2018 14:45	2,63	1	2,63		CHI
20181085413	PIRES DO RIO	PZ12114941	PIRES DO RIO S2	19/10/18 8:51	20/10/2018 05:20	19/10/2018 08:51	20/10/2018 05:20	20,48	3	61,45	DIA CRITICO	
20181085413	SANTA CRUZ DE GOIAS	PZ12114941	PIRES DO RIO S2	19/10/18 8:51	20/10/2018 05:20	19/10/2018 08:51	20/10/2018 05:20	20,48	30	614,50	DIA CRITICO	
20181085430	JANDAIA	JD21328268	PALMEIRAS	19/10/18 12:31	19/10/2018 13:56	19/10/2018 12:31	19/10/2018 13:56	1,42	2	2,83	DIA CRITICO	
20181085444	COCALZINHO DE GOIAS	ZN12000140	FAB. CIM. ITAU	19/10/18 7:22	19/10/2018 15:28	19/10/2018 07:22	19/10/2018 15:28	8,10	11	89,10		CHI
20181085460	GOIANIA	GN11148303	MEIA PONTE	19/10/18 11:04	19/10/2018 14:31	19/10/2018 11:04	19/10/2018 14:31	3,45	138	476,10		CHI
20181085464	ARAGUAPAZ	FC12299833	GOIAS	19/10/18 12:34	19/10/2018 15:20	19/10/2018 12:34	19/10/2018 15:20	2,77	14	38,73		CHI
20181085464	FAINA	FC12299833	GOIAS	19/10/18 12:34	19/10/2018 15:20	19/10/2018 12:34	19/10/2018 15:20	2,77	10	27,67		CHI
20181085472	JANDAIA	JD12308464	PALMEIRAS	19/10/18 8:07	19/10/2018 15:38	19/10/2018 08:07	19/10/2018 15:38	7,52	12	90,20	DIA CRITICO	
20181085475	ANICUNS	10027555516	ANICUNS	19/10/18 12:35	19/10/2018 17:56	19/10/2018 12:35	19/10/2018 17:56	5,35	1	5,35		CHI

20181085479	ITAPIRAPUA	IU12250537	JUSSARA	19/10/18 12:35	19/10/2018 20:05	19/10/2018 12:35	19/10/2018 20:05	7,50	2	15,00		CHI
20181085485	JUSSARA	JR21073376	BRITANIA	19/10/18 12:34	20/10/2018 01:11	19/10/2018 12:34	20/10/2018 01:11	12,62	1	12,62		CHI
20181085485	JUSSARA	JR10401446	BRITANIA	19/10/18 12:34	20/10/2018 01:11	19/10/2018 23:47	20/10/2018 01:11	1,40	24	33,60		CHI
20181085486	PALMEIRAS DE GOIAS	PL12276902	PALMEIRAS	19/10/18 10:14	19/10/2018 16:10	19/10/2018 10:14	19/10/2018 16:10	5,93	65	385,67	DIA CRITICO	
20181085495	CATALAO	CT12333570	CATALAO S1	19/10/18 7:41	19/10/2018 16:24	19/10/2018 07:41	19/10/2018 16:24	8,72	89	775,78	DIA CRITICO	
20181085519	AMERICANO DO BRASIL	KB12382582	ANICUNS	19/10/18 12:38	19/10/2018 17:31	19/10/2018 12:38	19/10/2018 17:31	4,88	1	4,88		CHI
20181085519	ANICUNS	KB12382582	ANICUNS	19/10/18 12:38	19/10/2018 17:31	19/10/2018 12:38	19/10/2018 17:31	4,88	6	29,30		CHI
20181085551	ALVORADA DO NORTE	AQ21280526	IACIARA S2	19/10/18 12:43	19/10/2018 14:40	19/10/2018 12:43	19/10/2018 14:40	1,95	1	1,95		CHI
20181085561	BOM JARDIM DE GOIAS	BM12228029	BOM JARDIM	19/10/18 12:44	19/10/2018 20:22	19/10/2018 12:44	19/10/2018 20:22	7,63	9	68,70		CHI
20181085564	TAQUARAL DE GOIAS	TQ21021972	ITABERA1 S1	19/10/18 12:45	22/10/2018 13:29	19/10/2018 12:45	22/10/2018 13:29	0,73	1	0,73	DIA CRITICO	
20181085623	CAMPINORTE	CR12234938	PORANGATU	19/10/18 12:50	19/10/2018 17:15	19/10/2018 12:50	19/10/2018 17:15	4,42	19	83,92		CHI
20181085623	MINACU	CR12234938	PORANGATU	19/10/18 12:50	19/10/2018 17:15	19/10/2018 12:50	19/10/2018 17:15	4,42	43	189,92		CHI
20181085641	PADRE BERNARDO	PB21193730	PADRE BERNARDO	19/10/18 12:52	19/10/2018 20:05	19/10/2018 12:52	19/10/2018 20:05	7,22	2	14,43		CHI
20181085676	FAZENDA NOVA	JP12316446	IPORA	19/10/18 12:55	20/10/2018 09:18	19/10/2018 12:55	20/10/2018 09:18	20,38	3	61,15		CHI
20181085676	JAUPACI	JP12316446	IPORA	19/10/18 12:55	20/10/2018 09:18	19/10/2018 12:55	20/10/2018 09:18	20,38	4	81,53		CHI
20181085710	JANDAIA	JD21007112	PALMEIRAS	19/10/18 12:58	20/10/2018 10:30	19/10/2018 12:58	20/10/2018 10:30	21,53	1	21,53	DIA CRITICO	
20181085772	MUNDO NOVO DE GOIAS	MH11255526	SANTA TEREZINHA	19/10/18 13:03	19/10/2018 14:25	19/10/2018 13:03	19/10/2018 14:25	1,37	51	69,70		CHI
20181085778	RIO VERDE	RV21303558	SANTA HELENA S1	19/10/18 5:34	20/10/2018 09:02	19/10/2018 05:34	20/10/2018 09:02	3,47	2	6,93	DIA CRITICO	
20181085821	TROMBAS	TB12185396	PORANGATU	19/10/18 13:08	19/10/2018 23:32	19/10/2018 13:08	19/10/2018 23:32	10,40	3	31,20		CHI
20181085823	MUNDO NOVO DE GOIAS	MH12035583	NOVA CRIXAS	19/10/18 12:13	19/10/2018 15:57	19/10/2018 12:13	19/10/2018 15:57	3,73	50	186,67		CHI
20181085892	FORMOSA	610162573	ITUIQUIRA	19/10/18 13:13	19/10/2018 20:08	19/10/2018 13:13	19/10/2018 20:08	6,92	1	6,92	DIA CRITICO	
20181085914	NOVA CRIXAS	NA12158763	NOVA CRIXAS	19/10/18 13:14	19/10/2018 18:07	19/10/2018 13:14	19/10/2018 18:07	4,88	17	83,02		CHI
20181085971	FORMOSA	FA12302849LD	ITUIQUIRA	19/10/18 13:18	19/10/2018 18:08	19/10/2018 13:18	19/10/2018 18:08	4,83	1	4,83	DIA CRITICO	
20181085973	FORMOSA	610064575	ITUIQUIRA	19/10/18 13:18	19/10/2018 15:36	19/10/2018 13:18	19/10/2018 15:36	2,30	1	2,30	DIA CRITICO	
20181086004	MONTE ALEGRE DE GOIAS	1620008078	SAO DOMINGOS	19/10/18 13:20	19/10/2018 15:34	19/10/2018 13:20	19/10/2018 15:34	2,23	1	2,23		CHI
20181086048	ANICUNS	AC12259876	ANICUNS	19/10/18 12:14	19/10/2018 18:58	19/10/2018 12:14	19/10/2018 18:58	6,73	3	20,20		CHI
20181086051	BONOPOLIS	BX12263014	SAO MIGUEL DO ARAGUAIA	19/10/18 13:24	19/10/2018 19:21	19/10/2018 13:24	19/10/2018 19:21	5,95	4	23,80		CHI
20181086054	PLANALTINA	PI12302825	SAO JOAO D ALIANCA	19/10/18 13:23	19/10/2018 13:53	19/10/2018 13:23	19/10/2018 13:53	0,50	7	3,50	DIA CRITICO	
20181086073	CAMPOS VERDES	VD12049791	SANTA TEREZINHA	19/10/18 13:26	19/10/2018 16:42	19/10/2018 13:26	19/10/2018 16:42	3,27	15	49,00		CHI
20181086083	PLANALTINA	PI12066045	PLANALTINA	19/10/18 13:27	20/10/2018 11:46	19/10/2018 13:27	20/10/2018 11:46	22,32	6	133,90	DIA CRITICO	
20181086154	FORMOSA	610164510	ITUIQUIRA	19/10/18 13:34	19/10/2018 14:52	19/10/2018 13:34	19/10/2018 14:52	1,30	1	1,30	DIA CRITICO	
20181086164	GOIANIA	GN11037865	CAMPINAS S2	19/10/18 11:27	20/10/2018 00:01	19/10/2018 11:27	20/10/2018 00:01	12,57	71	892,23		CHI
20181086167	GOIANIA	GN11214766	CAMPINAS S2	19/10/18 11:09	20/10/2018 00:36	19/10/2018 11:09	20/10/2018 00:36	13,45	83	1116,35		CHI
20181086234	SAO MIGUEL DO ARAGUAIA	SM12322466	SAO MIGUEL DO ARAGUAIA	19/10/18 13:42	20/10/2018 11:00	19/10/2018 13:42	20/10/2018 11:00	21,30	4	85,20		CHI
20181086260	PEROLANDIA	MY12301872	PARQUE DAS EMAS	19/10/18 9:20	20/10/2018 10:07	19/10/2018 09:20	20/10/2018 10:07	0,78	3	2,35	DIA CRITICO	
20181086261	ITAPURANGA	MS12252256	GOIAS	19/10/18 11:28	20/10/2018 17:22	19/10/2018 11:28	20/10/2018 17:22	5,90	2	11,80		CHI
20181086261	MORRO AGUDO DE GOIAS	MS12252256	GOIAS	19/10/18 11:28	20/10/2018 17:22	19/10/2018 11:28	20/10/2018 17:22	5,90	1	5,90		CHI
20181086271	BONOPOLIS	BX12266016	SAO MIGUEL DO ARAGUAIA	19/10/18 13:45	19/10/2018 20:42	19/10/2018 13:45	19/10/2018 20:42	6,95	11	76,45		CHI
20181086281	CROMINIA	JS12158590	PONTALINA	19/10/18 10:44	20/10/2018 12:02	19/10/2018 10:44	20/10/2018 12:02	1,30	1	1,30	DIA CRITICO	
20181086281	PROFESSOR JAMIL SAFADY	JS12158590	PONTALINA	19/10/18 10:44	20/10/2018 12:02	19/10/2018 10:44	20/10/2018 12:02	1,30	1	1,30	DIA CRITICO	
20181086283	ABADIANIA	AN12001135	ANAPOLIS UNIVERSITARIO S2	19/10/18 11:46	19/10/2018 15:01	19/10/2018 11:46	19/10/2018 15:01	3,25	5	16,25		CHI
20181086286	PALMEIRAS DE GOIAS	PL12000058	PALMEIRAS	19/10/18 8:24	19/10/2018 15:52	19/10/2018 08:24	19/10/2018 15:52	7,47	6	44,80	DIA CRITICO	
20181086294	FORMOSA	FA12270556	ITUIQUIRA	19/10/18 13:42	20/10/2018 11:20	19/10/2018 13:42	19/10/2018 19:35	5,88	15	88,25	DIA CRITICO	
20181086294	FORMOSA	7682462	ITUIQUIRA	19/10/18 13:42	20/10/2018 11:20	19/10/2018 13:42	20/10/2018 11:20	21,63	1	21,63	DIA CRITICO	
20181086322	AMARALINA	LC12276051	SAO MIGUEL DO ARAGUAIA	19/10/18 8:09	19/10/2018 22:50	19/10/2018 08:09	19/10/2018 22:50	14,68	10	146,83		CHI
20181086323	AGUAS LINDAS DE GOIAS	LA12349043LD	AGUAS LINDAS DE GOIAS S1	19/10/18 12:48	19/10/2018 16:10	19/10/2018 12:48	19/10/2018 16:10	3,37	716	2410,53	DIA CRITICO	
20181086344	PLANALTINA	PI21148686	PLANALTINA	19/10/18 13:53	20/10/2018 17:35	19/10/2018 13:53	20/10/2018 17:35	3,70	1	3,70	DIA CRITICO	
20181086346	MARA ROSA	MQ12390466	MARA ROSA	19/10/18 13:05	19/10/2018 16:36	19/10/2018 13:05	19/10/2018 16:36	3,52	108	379,80		CHI
20181086352	MINACU	IH12236242	MINACU	19/10/18 13:54	19/10/2018 17:08	19/10/2018 13:54	19/10/2018 17:08	3,23	8	25,87		CHI
20181086355	ALVORADA DO NORTE	AQ21243007	IACIARA S2	19/10/18 13:55	19/10/2018 16:27	19/10/2018 13:55	19/10/2018 16:27	2,53	2	5,07		CHI
20181086358	PARAUNA	PU12191978	RIO CLARO	19/10/18 7:22	20/10/2018 09:23	19/10/2018 07:22	20/10/2018 09:23	2,02	4	8,07		CHI
20181086368	GOIANIA	GN11070245	FERROVIARIO S3	19/10/18 10:35	19/10/2018 14:53	19/10/2018 10:35	19/10/2018 14:53	4,30	145	623,50	DIA CRITICO	
20181086381	LEOPOLDO DE BULHOES	LB12302184	DAIA S1	19/10/18 8:49	19/10/2018 20:32	19/10/2018 08:49	19/10/2018 20:32	11,72	7	82,02	DIA CRITICO	
20181086382	CRIXAS	CX12074656	RUBIATABA	19/10/18 12:38	20/10/2018 09:44	19/10/2018 12:38	20/10/2018 09:44	2,10	15	316,50		CHI
20181086396	AMARALINA	LC12320686	MARA ROSA	19/10/18 14:00	19/10/2018 17:12	19/10/2018 14:00	19/10/2018 17:12	3,10	9	28,80		CHI
20181086424	COCALZINHO DE GOIAS	ZN12345310	AGUAS LINDAS DE GOIAS S2	19/10/18 12:47	19/10/2018 16:50	19/10/2018 12:47	19/10/2018 16:50	4,05	10	40,50	DIA CRITICO	
20181086433	AGUA FRIA DE GOIAS	MJ12040650	PADRE BERNARDO	19/10/18 11:54	20/10/2018 08:20	19/10/2018 11:54	20/10/2018 08:20	20,43	9	183,90		CHI
20181086433	MIMOSO DE GOIAS	MJ12040650	PADRE BERNARDO	19/10/18 11:54	20/10/2018 08:20	19/10/2018 11:54	20/10/2018 08:20	20,43	12	245,20		CHI
20181086437	GOIANIA	GN11037387	GOIANIA LESTE S1	19/10/18 11:44	19/10/2018 16:54	19/10/2018 11:44	19/10/2018 16:54	5,17	167	862,83	DIA CRITICO	
20181086439	MIMOSO DE GOIAS	TL12208759LD	SAO JOAO D ALIANCA	19/10/18 8:32	19/10/2018 15:10	19/10/2018 08:32	19/10/2018 15:10	6,63	1	6,63	DIA CRITICO	



20181086439	AGUA FRIA DE GOIAS	TL12208759LD	SAO JOAO D ALIANCA	19/10/18 8:40	19/10/2018 15:10	19/10/2018 08:40	19/10/2018 15:10	6,50	329	2138,50	DIA CRITICO	
20181086441	COCALZINHO DE GOIAS	CB12082528	FAB. CIM. ITAU	19/10/18 7:35	20/10/2018 08:29	19/10/2018 07:35	20/10/2018 08:29	0,90	3	2,70		CHI
20181086494	IPAMERI	IP12404708	IPAMERI	19/10/18 9:57	19/10/2018 15:27	19/10/2018 09:57	19/10/2018 15:27	5,50	12	66,00	DIA CRITICO	
20181086495	GOIANIA	GN12000100	ATLANTICO S2	19/10/18 11:52	19/10/2018 15:14	19/10/2018 11:52	19/10/2018 15:14	3,37	732	2464,40	DIA CRITICO	
20181086504	FORMOSA	FA21309144	ITUIQUIRA	19/10/18 14:12	19/10/2018 17:44	19/10/2018 14:12	19/10/2018 17:44	3,53	1	3,53	DIA CRITICO	
20181086511	ALTO PARAISO DE GOIAS	JL12257606	SAO JOAO D ALIANCA	19/10/18 14:12	19/10/2018 17:51	19/10/2018 14:12	19/10/2018 17:51	3,65	1	3,65	DIA CRITICO	
20181086511	SAO JOAO D ALIANCA	JL12257606	SAO JOAO D ALIANCA	19/10/18 14:12	19/10/2018 17:51	19/10/2018 14:12	19/10/2018 17:51	3,65	81	295,65	DIA CRITICO	
20181086514	UIRAPURU	MH21239913	NOVA CRIXAS	19/10/18 14:13	19/10/2018 22:32	19/10/2018 14:13	19/10/2018 22:32	8,32	1	8,32		CHI
20181086526	PIRENOPOLIS	PV12123145	SAO FRANCISCO DE GOIAS	19/10/18 11:37	19/10/2018 19:28	19/10/2018 11:37	19/10/2018 19:28	7,85	11	86,35		CHI
20181086527	NIQUELANDIA	NQ12088704	URUACU	19/10/18 14:14	20/10/2018 12:55	19/10/2018 14:14	20/10/2018 09:29	19,25	3	57,75		CHI
20181086527	NIQUELANDIA	NQ12088704	URUACU	19/10/18 14:14	20/10/2018 12:55	19/10/2018 14:14	20/10/2018 12:55	22,68	19	430,98		CHI
20181086595	SAO MIGUEL DO ARAGUAIA	SM12358723	SAO MIGUEL DO ARAGUAIA	19/10/18 13:05	19/10/2018 19:55	19/10/2018 13:05	19/10/2018 19:55	6,83	24	164,00		CHI
20181086607	CAMPINORTE	MQ12286000	MARA ROSA	19/10/18 12:36	19/10/2018 18:43	19/10/2018 12:36	19/10/2018 18:43	6,12	1	6,12		CHI
20181086607	MARA ROSA	MQ12286000	MARA ROSA	19/10/18 12:36	19/10/2018 18:43	19/10/2018 12:36	19/10/2018 18:43	6,12	111	678,95		CHI
20181086642	HIDROLANDIA	HD12200107	CEPAIGO S2	19/10/18 8:02	19/10/2018 16:30	19/10/2018 08:02	19/10/2018 16:30	8,47	43	364,07	DIA CRITICO	
20181086653	AGUA FRIA DE GOIAS	PI12049169	SAO JOAO D ALIANCA	19/10/18 14:25	19/10/2018 19:30	19/10/2018 14:25	19/10/2018 19:30	5,08	1	5,08	DIA CRITICO	
20181087003	ITAPURANGA	IK12021637	ITAPURANGA	19/10/18 8:51	19/10/2018 14:56	19/10/2018 08:51	19/10/2018 14:56	6,08	48	292,00	DIA CRITICO	
20181087004	ITAPURANGA	IK12220544	ITAPURANGA	19/10/18 10:17	19/10/2018 17:10	19/10/2018 10:17	19/10/2018 17:10	6,88	27	185,85	DIA CRITICO	
20181087008	MUNDO NOVO DE GOIAS	4240003508	SANTA TEREZINHA	19/10/18 14:24	19/10/2018 17:39	19/10/2018 14:24	19/10/2018 17:39	3,25	1	3,25		CHI
20181087312	NIQUELANDIA	NQ11341277	NIQUELANDIA	19/10/18 14:27	19/10/2018 16:24	19/10/2018 14:27	19/10/2018 16:24	1,95	15	29,25		CHI
20181087331	GUARAITA	IK12064427	ITAPURANGA	19/10/18 8:17	19/10/2018 16:17	19/10/2018 08:17	19/10/2018 16:17	8,00	1	8,00	DIA CRITICO	
20181087331	ITAPURANGA	IK12064427	ITAPURANGA	19/10/18 8:17	19/10/2018 16:17	19/10/2018 08:17	19/10/2018 16:17	8,00	15	120,00	DIA CRITICO	
20181087338	CRIXAS	CX12215112	RUBIATABA	19/10/18 14:31	20/10/2018 00:15	19/10/2018 14:31	20/10/2018 00:15	9,73	23	223,87		CHI
20181087372	NIQUELANDIA	NQ12256633	NIQUELANDIA	19/10/18 14:34	19/10/2018 17:48	19/10/2018 14:34	19/10/2018 17:48	3,23	2	6,47		CHI
20181087383	MINACU	IH12396740	MINACU	19/10/18 14:35	19/10/2018 21:20	19/10/2018 14:35	19/10/2018 21:20	6,75	76	513,00		CHI
20181087385	SAO DOMINGOS	8680013501	SAO DOMINGOS	19/10/18 14:36	19/10/2018 16:33	19/10/2018 14:36	19/10/2018 16:33	1,95	1	1,95		CHI
20181087391	ITAPIRAPUA	NB12020254	JUSSARA	19/10/18 9:03	19/10/2018 23:53	19/10/2018 09:03	19/10/2018 23:53	14,83	4	59,33		CHI
20181087391	NOVO BRASIL	NB12020254	JUSSARA	19/10/18 9:03	19/10/2018 23:53	19/10/2018 09:03	19/10/2018 23:53	14,83	24	356,00		CHI
20181087417	DIVINOPOLIS DE GOIAS	GH12236440	SAO DOMINGOS	19/10/18 14:39	19/10/2018 19:38	19/10/2018 14:39	19/10/2018 19:38	4,98	3	14,95		CHI
20181087434	CRIXAS	CX12145544	RUBIATABA	19/10/18 9:20	19/10/2018 19:02	19/10/2018 09:20	19/10/2018 19:02	9,70	97	940,90		CHI
20181087434	NOVA CRIXAS	CX12145544	RUBIATABA	19/10/18 9:20	19/10/2018 19:02	19/10/2018 09:20	19/10/2018 19:02	9,70	1	9,70		CHI
20181087442	AMARALINA	LC12215796	MARA ROSA	19/10/18 14:34	19/10/2018 18:30	19/10/2018 14:34	19/10/2018 18:30	3,93	13	51,13		CHI
20181087444	SANTA TEREZINHA DE GOIAS	SG12090800	SANTA TEREZINHA	19/10/18 14:43	19/10/2018 16:50	19/10/2018 14:43	19/10/2018 16:50	2,12	2	4,23		CHI
20181087509	SILVANIA	LB12319536	DAIA S2	19/10/18 8:02	20/10/2018 11:11	19/10/2018 08:02	20/10/2018 11:11	3,15	37	116,55	DIA CRITICO	
20181087515	MARA ROSA	MQ12028228	SANTA TEREZINHA	19/10/18 11:34	19/10/2018 17:35	19/10/2018 11:34	19/10/2018 17:35	6,02	15	90,25		CHI
20181087579	SAO MIGUEL DO ARAGUAIA	SM12321016	NOVA CRIXAS	19/10/18 14:44	19/10/2018 16:43	19/10/2018 14:44	19/10/2018 16:43	1,98	7	13,88		CHI
20181087593	CALDAS NOVAS	CN12000057	CALDAS NOVAS S2	19/10/18 5:28	19/10/2018 17:51	19/10/2018 05:28	19/10/2018 17:51	12,38	40	495,33	DIA CRITICO	
20181087616	NOVA CRIXAS	NA12038063	MOZARLANDIA	19/10/18 6:54	20/10/2018 11:55	19/10/2018 06:54	20/10/2018 11:55	5,02	7	35,12		CHI
20181087648	MARA ROSA	MQ121879990	SANTA TEREZINHA	19/10/18 14:49	19/10/2018 18:02	19/10/2018 14:49	19/10/2018 18:02	3,22	7	22,52		CHI
20181087648	NOVA IGUAÇU DE GOIAS	MQ121879990	SANTA TEREZINHA	19/10/18 14:49	19/10/2018 18:02	19/10/2018 14:49	19/10/2018 18:02	3,22	12	38,60		CHI
20181087658	GOIANIA	GN11000819	FERROVIARIO S2	19/10/18 10:27	19/10/2018 16:52	19/10/2018 10:27	19/10/2018 16:52	6,42	135	866,25		CHI
20181087668	ANAPOLIS	AN12267911	ANAPOLIS UNIVERSITARIO S2	19/10/18 10:08	19/10/2018 16:26	19/10/2018 10:08	19/10/2018 16:26	6,30	44	272,20		CHI
20181087668	CAMPO LIMPO	AN12267911	ANAPOLIS UNIVERSITARIO S2	19/10/18 10:08	19/10/2018 16:26	19/10/2018 10:08	19/10/2018 16:26	6,30	1	6,30		CHI
20181087737	RIO VERDE	SH12350872	SANTA HELENA S1	19/10/18 10:15	19/10/2018 18:08	19/10/2018 10:15	19/10/2018 18:08	7,88	3	23,65	DIA CRITICO	
20181087737	SANTA HELENA DE GOIAS	SH12350872	SANTA HELENA S1	19/10/18 10:15	19/10/2018 18:08	19/10/2018 10:15	19/10/2018 18:08	7,88	5	39,42	DIA CRITICO	
20181087744	PIRACANJUBA	MR12223456	MORRINHOS	19/10/18 8:43	19/10/2018 21:43	19/10/2018 08:43	19/10/2018 21:43	13,00	8	104,00	DIA CRITICO	
20181087864	BELA VISTA DE GOIAS	BV32097985	BELA VISTA S1	19/10/18 8:31	19/10/2018 17:33	19/10/2018 08:31	19/10/2018 17:33	9,03	3	27,10	DIA CRITICO	
20181087864	PIRACANJUBA	BV32097985	BELA VISTA S1	19/10/18 8:31	19/10/2018 17:33	19/10/2018 08:31	19/10/2018 17:33	9,03	2	18,07	DIA CRITICO	
20181087908	RIO VERDE	RV12048963	SANTA HELENA S1	19/10/18 9:47	20/10/2018 17:54	19/10/2018 09:47	20/10/2018 16:43	6,93	10	69,33	DIA CRITICO	
20181087908	SANTO ANTONIO DA BARRA	RV12048963	SANTA HELENA S1	19/10/18 9:47	20/10/2018 17:54	19/10/2018 09:47	20/10/2018 16:43	6,93	21	145,60	DIA CRITICO	
20181087908	SANTO ANTONIO DA BARRA	RV12048963	SANTA HELENA S1	19/10/18 9:47	20/10/2018 17:54	19/10/2018 09:47	20/10/2018 17:54	8,12	5	40,58	DIA CRITICO	
20181088015	PIRENOPOLIS	PV12093297	SAO FRANCISCO DE GOIAS	19/10/18 10:19	19/10/2018 17:20	19/10/2018 10:19	19/10/2018 17:20	7,02	6	42,10		CHI
20181088164	PIRENOPOLIS	PV12000067	CORUMBA	19/10/18 11:26	19/10/2018 19:21	19/10/2018 11:26	19/10/2018 19:21	7,92	18	142,50		CHI
20181088213	FAZENDA NOVA	FN12042812	JUSSARA	19/10/18 11:47	20/10/2018 09:10	19/10/2018 11:47	20/10/2018 09:10	21,38	9	192,45		CHI
20181088217	ALTO HORIZONTE	GG12136442	SANTA TEREZINHA	19/10/18 11:42	19/10/2018 19:03	19/10/2018 11:42	19/10/2018 19:03	7,35	2	14,70		CHI
20181088238	SANTO ANTONIO DO DESCOBERTO	SN12345962	AGUAS LINDAS DE GOIAS S2	19/10/18 8:45	19/10/2018 20:22	19/10/2018 08:45	19/10/2018 20:22	11,62	4	46,47	DIA CRITICO	
20181088274	ACREUNA	EU12044258	ACREUNA	19/10/18 10:48	21/10/2018 11:30	21/10/2018 10:25	21/10/2018 11:30	1,08	33	35,75		CHI
20181088274	JANDAIA	EU12044258	ACREUNA	19/10/18 10:48	21/10/2018 11:30	21/10/2018 10:25	21/10/2018 11:30	1,08	8	8,67		CHI
20181088274	PARAUNA	EU12044258	ACREUNA	19/10/18 10:48	21/10/2018 11:30	21/10/2018 10:25	21/10/2018 11:30	1,08	37	40,08		CHI
20181088287	SANTA CRUZ DE GOIAS	BC12110027	PIRES DO RIO S2	19/10/18 7:50	19/10/2018 20:26	19/10/2018 07:50	19/10/2018 20:26	12,60	26	327,60	DIA CRITICO	

20181088312	COCALZINHO DE GOIAS	SN12246920	AGUAS LINDAS DE GOIAS S2	19/10/18 7:28	19/10/2018 23:12	19/10/2018 07:28	19/10/2018 23:12	15,73	6	94,40	DIA CRITICO	
20181088312	SANTO ANTONIO DO DESCOBERTO	SN12246920	AGUAS LINDAS DE GOIAS S2	19/10/18 7:28	19/10/2018 23:12	19/10/2018 07:28	19/10/2018 23:12	15,73	17	267,47	DIA CRITICO	
20181088521	FAZENDA NOVA	JR12228188	IPORA	19/10/18 11:32	20/10/2018 15:59	19/10/2018 11:32	20/10/2018 15:59	4,45	6	26,70		CHI
20181088521	JUSSARA	JR12228188	IPORA	19/10/18 11:32	20/10/2018 15:59	19/10/2018 11:32	20/10/2018 15:59	4,45	65	289,25		CHI
20181088612	GOIANIA	GN11346072	FERROVIARIO S1	19/10/18 8:47	20/10/2018 03:11	19/10/2018 08:47	20/10/2018 03:11	18,40	43	791,20	DIA CRITICO	
20181088676	PALMEIRAS DE GOIAS	PL12000234	PALMEIRAS	19/10/18 12:39	20/10/2018 07:36	19/10/2018 12:39	20/10/2018 07:36	18,95	14	265,30	DIA CRITICO	
20181088710	JATAI	JT12139371	JATAI S1	19/10/18 9:50	20/10/2018 11:11	19/10/2018 09:50	20/10/2018 11:11	1,35	1	1,35		CHI
20181088789	MORRO AGUDO DE GOIAS	MS12136795	ITAPURANGA	19/10/18 7:41	20/10/2018 08:56	19/10/2018 07:41	20/10/2018 08:56	1,25	35	43,75	DIA CRITICO	
20181088840	SAO LUIS DE MONTES BELOS	SL32145916	SAO LUIZ DOS MONTES BELOS	19/10/18 12:41	20/10/2018 08:31	19/10/2018 12:41	20/10/2018 08:31	19,83	8	158,67		CHI
20181088887	CATALAO	CT12149194	CATALAO S1	19/10/18 9:49	20/10/2018 03:20	19/10/2018 09:49	20/10/2018 03:20	17,52	52	910,87	DIA CRITICO	
20181088931	ITAPIRAPUA	IU12121458	MATRINCHA	19/10/18 9:07	20/10/2018 15:35	19/10/2018 09:07	20/10/2018 15:35	6,47	2	12,93		CHI
20181088992	ITABERAI	IB12009470	ITABERAI S2	19/10/18 11:16	19/10/2018 23:08	19/10/2018 11:16	19/10/2018 23:08	11,87	6	71,20		CHI
20181089097	AMARALINA	LC12278480	MARA ROSA	19/10/18 13:10	19/10/2018 20:10	19/10/2018 13:10	19/10/2018 20:10	7,00	3	21,00		CHI
20181089131	BELA VISTA DE GOIAS	BV12020455	BELA VISTA S2	19/10/18 11:10	20/10/2018 16:59	19/10/2018 11:10	20/10/2018 16:37	5,45	6	32,70		CHI
20181089131	BELA VISTA DE GOIAS	BV12198459	BELA VISTA S2	19/10/18 11:10	20/10/2018 16:59	19/10/2018 11:10	20/10/2018 16:59	5,82	2	11,63		CHI
20181089206	MARA ROSA	MQ21182379	MARA ROSA	19/10/18 12:54	20/10/2018 08:33	19/10/2018 12:54	20/10/2018 08:33	19,65	1	19,65		CHI
20181089522	BONOPOLIS	BX12202593	SAO MIGUEL DO ARAGUAIA	19/10/18 13:13	19/10/2018 21:37	19/10/2018 13:13	19/10/2018 21:37	8,40	5	42,00		CHI
20181089525	LEOPOLDO DE BULHOES	LB12342009	DAIA S1	19/10/18 7:56	20/10/2018 08:48	19/10/2018 07:56	20/10/2018 08:48	0,87	58	50,27	DIA CRITICO	
20181089552	FORMOSA	FA12085548	ITUIQUIRA	19/10/18 12:00	20/10/2018 10:31	19/10/2018 12:00	20/10/2018 10:31	22,52	5	112,58	DIA CRITICO	
20181089557	PIRACANJUBA	PJ12000129	PIRACANJUBA	19/10/18 10:09	20/10/2018 10:56	19/10/2018 10:09	20/10/2018 10:56	0,78	1	0,78	DIA CRITICO	
20181089569	CATALAO	CT12250337	CATALAO S1	19/10/18 5:28	20/10/2018 00:30	19/10/2018 05:28	20/10/2018 00:30	19,03	30	571,00	DIA CRITICO	
20181089577	CALDAS NOVAS	IP12375985B	IPAMERI	19/10/18 9:25	19/10/2018 23:59	19/10/2018 09:25	19/10/2018 23:59	14,57	10	145,67	DIA CRITICO	
20181089577	CORUMBAIBA	IP12375985B	IPAMERI	19/10/18 9:25	19/10/2018 23:59	19/10/2018 09:25	19/10/2018 23:59	14,57	15	218,50	DIA CRITICO	
20181089577	IPAMERI	IP12375985B	IPAMERI	19/10/18 9:25	19/10/2018 23:59	19/10/2018 09:25	19/10/2018 23:59	14,57	405	5899,50	DIA CRITICO	
20181089769	TRINDADE	TR31034411	TRINDADE	19/10/18 9:06	20/10/2018 11:16	19/10/2018 09:06	20/10/2018 11:16	2,17	2	4,33		CHI
20181089817	JUSSARA	JR12074365	BRITANIA	19/10/18 9:30	19/10/2018 21:47	19/10/2018 09:30	19/10/2018 21:47	12,28	37	454,48		CHI
20181089817	SANTA FE DE GOIAS	JR12074365	BRITANIA	19/10/18 9:30	19/10/2018 21:47	19/10/2018 09:30	19/10/2018 21:47	12,28	20	245,67		CHI
20181089856	PIRACANJUBA	PJ12375751	PIRACANJUBA	19/10/18 5:38	20/10/2018 08:06	19/10/2018 05:38	20/10/2018 08:06	2,47	4	9,87	DIA CRITICO	
20181089989	SANTA HELENA DE GOIAS	SH12279533	SANTA HELENA S2	19/10/18 9:08	20/10/2018 08:40	19/10/2018 09:08	20/10/2018 08:40	23,53	32	753,07		CHI
20181090015	PALMINOPOLIS	PP12077085	PALMEIRAS	19/10/18 10:01	20/10/2018 16:31	19/10/2018 10:01	20/10/2018 16:31	6,50	5	32,50	DIA CRITICO	
20181090018	PALMINOPOLIS	PP12008241	PALMEIRAS	19/10/18 9:59	19/10/2018 23:40	19/10/2018 09:59	19/10/2018 23:40	13,68	22	301,03	DIA CRITICO	
20181090039	PALMINOPOLIS	PP12259881	PALMEIRAS	19/10/18 11:39	20/10/2018 12:48	19/10/2018 11:39	20/10/2018 12:48	1,15	6	6,90	DIA CRITICO	
20181090719	INDIARA	IY12233338	CEZARINA	19/10/18 8:11	20/10/2018 16:22	19/10/2018 08:11	20/10/2018 16:22	8,18	1	8,18	DIA CRITICO	
20181090719	PALMEIRAS DE GOIAS	IY12233338	CEZARINA	19/10/18 8:11	20/10/2018 16:22	19/10/2018 08:11	20/10/2018 16:22	8,18	3	24,55	DIA CRITICO	
20181090752	GOIANDIRA	2010018522	CATALAO S1	18/10/18 20:04	20/10/2018 21:48	18/10/2018 20:04	20/10/2018 21:48	1,73	1	1,73		CHI
20181090873	BRITANIA	BT21073354	BRITANIA	19/10/18 6:54	20/10/2018 12:19	19/10/2018 06:54	20/10/2018 12:19	5,42	1	5,42		CHI
20181091709	GOIATUBA	GT12052893	GOIATUBA S1	19/10/18 10:52	20/10/2018 17:50	19/10/2018 10:52	20/10/2018 17:50	6,97	6	41,80	DIA CRITICO	
20181091709	JOVIANIA	GT12052893	GOIATUBA S1	19/10/18 10:52	20/10/2018 17:50	19/10/2018 10:52	20/10/2018 17:50	6,97	17	118,43	DIA CRITICO	
20181092407	PLANALTINA	PI21148383	PLANALTINA	19/10/18 13:27	21/10/2018 14:30	19/10/2018 13:27	21/10/2018 14:30	1,05	2	2,10	DIA CRITICO	
20181094214	BRITANIA	BT12257311	BRITANIA	19/10/18 10:15	21/10/2018 10:17	19/10/2018 10:15	21/10/2018 10:17	0,03	3	0,10		CHI
20181094214	JUSSARA	BT12257311	BRITANIA	19/10/18 10:15	21/10/2018 10:17	19/10/2018 10:15	21/10/2018 10:17	0,03	2	0,07		CHI
20181098301	SANTA CRUZ DE GOIAS	BC21216215	PIRES DO RIO S2	19/10/18 8:15	22/10/2018 10:36	19/10/2018 08:15	22/10/2018 10:36	2,35	1	2,35	DIA CRITICO	
201810140380	CASTELANDIA	4090004008	RIO DOS BOIS	19/10/18 7:54	19/10/2018 15:33	19/10/2018 07:54	19/10/2018 15:33	7,65	1	7,65	DIA CRITICO	
201810141901	QUIRINOPOLIS	QI12303092	QUIRINOPOLIS	19/10/18 5:03	19/10/2018 09:29	19/10/2018 05:03	19/10/2018 09:29	4,43	202	895,53		CHI
201810146454	BURITI ALEGRE	00260214	ITUMBIARA VELHA S2	19/10/18 6:46	19/10/2018 16:16	19/10/2018 06:46	19/10/2018 12:42	5,93	5	29,67	DIA CRITICO	
201810146454	ITUMBIARA	00260214	ITUMBIARA VELHA S2	19/10/18 6:46	19/10/2018 16:16	19/10/2018 06:46	19/10/2018 12:42	5,93	63	373,80	DIA CRITICO	
201810146454	BURITI ALEGRE	00260214	ITUMBIARA VELHA S2	19/10/18 6:46	19/10/2018 16:16	19/10/2018 06:46	19/10/2018 16:16	9,50	52	494,00	DIA CRITICO	
201810146454	GOIATUBA	00260214	ITUMBIARA VELHA S2	19/10/18 6:46	19/10/2018 16:16	19/10/2018 06:46	19/10/2018 16:16	9,50	2	19,00	DIA CRITICO	
201810146454	ITUMBIARA	00260214	ITUMBIARA VELHA S2	19/10/18 6:46	19/10/2018 16:16	19/10/2018 06:46	19/10/2018 16:16	9,50	58	551,00	DIA CRITICO	
201810146465	BURITI ALEGRE	BG12263568	ITUMBIARA VELHA S2	19/10/18 6:46	19/10/2018 12:45	19/10/2018 06:46	19/10/2018 12:45	5,98	19	113,68	DIA CRITICO	
201810146465	ITUMBIARA	BG12263568	ITUMBIARA VELHA S2	19/10/18 6:46	19/10/2018 12:45	19/10/2018 06:46	19/10/2018 12:45	5,98	102	610,30	DIA CRITICO	
201810148157	BELA VISTA DE GOIAS	52401	CRISTIANOPOLIS	19/10/18 5:10	19/10/2018 11:36	19/10/2018 05:10	19/10/2018 11:36	6,43	85	546,83	DIA CRITICO	
201810148157	BELA VISTA DE GOIAS	00440414	CRISTIANOPOLIS	19/10/18 5:10	19/10/2018 11:36	19/10/2018 05:10	19/10/2018 11:36	6,43	1	6,43	DIA CRITICO	
201810148157	CRISTIANOPOLIS	52401	CRISTIANOPOLIS	19/10/18 5:10	19/10/2018 11:36	19/10/2018 05:10	19/10/2018 11:36	6,43	20	128,67	DIA CRITICO	
201810148157	CRISTIANOPOLIS	00440414	CRISTIANOPOLIS	19/10/18 5:10	19/10/2018 11:36	19/10/2018 05:10	19/10/2018 11:36	6,43	1	6,43	DIA CRITICO	
201810148157	SAO MIGUEL DO ARAGUAIA	52402	CRISTIANOPOLIS	19/10/18 5:10	19/10/2018 11:36	19/10/2018 05:10	19/10/2018 11:36	6,43	1	6,43	DIA CRITICO	
201810148157	SAO MIGUEL DO PASSA QUATRO	52401	CRISTIANOPOLIS	19/10/18 5:10	19/10/2018 11:36	19/10/2018 05:10	19/10/2018 11:36	6,43	270	1737,00	DIA CRITICO	
201810148157	SAO MIGUEL DO PASSA QUATRO	52402	CRISTIANOPOLIS	19/10/18 5:10	19/10/2018 11:36	19/10/2018 05:10	19/10/2018 11:36	6,43	1446	9302,60	DIA CRITICO	
201810148157	VIANOPOLIS	52402	CRISTIANOPOLIS	19/10/18 5:10	19/10/2018 11:36	19/10/2018 05:10	19/10/2018 11:36	6,43	32	205,87	DIA CRITICO	
201810152495	RIO VERDE	RV12075420	RIO VERDE S1	19/10/18 5:02	19/10/2018 10:45	19/10/2018 05:02	19/10/2018 10:45	5,72	16	91,47		CHI

201810152497	CEZARINA	IY10396905	CEZARINA	18/10/18 22:21	19/10/2018 08:03	18/10/2018 22:21	19/10/2018 08:03	9,70	13	126,10		CHI
201810152497	INDIARA	IY10396905	CEZARINA	18/10/18 22:21	19/10/2018 08:03	18/10/2018 22:21	19/10/2018 08:03	9,70	186	1804,20		CHI
201810152497	PALMEIRAS DE GOIAS	IY10396905	CEZARINA	18/10/18 22:21	19/10/2018 08:03	18/10/2018 22:21	19/10/2018 08:03	9,70	14	135,80		CHI
201810152498	MINEIROS	MY12360839	PARQUE DAS EMAS	19/10/18 5:28	19/10/2018 11:10	19/10/2018 05:28	19/10/2018 11:10	5,70	32	182,40		
201810152499	IPAMERI	IP12071439	IPAMERI	19/10/18 8:30	19/10/2018 23:59	19/10/2018 08:30	19/10/2018 10:59	2,48	0	0,00	DIA CRITICO	
201810152499	CORUMBAIBA	IP12071439	IPAMERI	19/10/18 8:30	19/10/2018 23:59	19/10/2018 08:30	19/10/2018 23:59	15,48	4	61,93	DIA CRITICO	
201810152499	IPAMERI	IP12071439	IPAMERI	19/10/18 8:30	19/10/2018 23:59	19/10/2018 08:30	19/10/2018 23:59	15,48	22	340,63	DIA CRITICO	
201810152499	NOVA AURORA	IP12071439	IPAMERI	19/10/18 8:30	19/10/2018 23:59	19/10/2018 08:30	19/10/2018 23:59	15,48	2	30,97	DIA CRITICO	
201810152501	SANTA HELENA DE GOIAS	SH12301284	SANTA HELENA S2	19/10/18 7:36	19/10/2018 16:13	19/10/2018 07:36	19/10/2018 16:13	8,62	8	68,93		CHI
201810152502	RIO VERDE	RV12230892	RIO VERDE S1	19/10/18 8:13	19/10/2018 12:38	19/10/2018 08:13	19/10/2018 12:38	4,42	38	167,83		CHI
201810152503	CAIAPONIA	DV12138538	CAIAPONIA	19/10/18 8:19	19/10/2018 18:57	19/10/2018 08:19	19/10/2018 18:57	10,63	23	244,57		CHI
201810152503	DOVERLANDIA	DV12138538	CAIAPONIA	19/10/18 8:19	19/10/2018 18:57	19/10/2018 08:19	19/10/2018 18:57	10,63	11	116,97		CHI
201810152504	ITABERAÍ	IB12018321	ITABERAÍ S2	19/10/18 12:39	19/10/2018 19:14	19/10/2018 12:39	19/10/2018 19:14	6,58	7	46,08		CHI
201810152515	GOIANIA	GN12001370	FERROVIARIO S1	18/10/18 16:56	18/10/2018 21:29	18/10/2018 16:56	18/10/2018 21:29	4,55	1477	6720,35	DIA CRITICO	
201810152518	GOIANIA	00580234	AEROPORTO S1	18/10/18 16:26	18/10/2018 18:48	18/10/2018 16:26	18/10/2018 16:53	0,45	1400	630,00		CHI
201810152518	GOIANIA	00580234	GOIANIA LESTE S1	18/10/18 16:26	18/10/2018 18:48	18/10/2018 16:26	18/10/2018 18:47	2,35	1994	4685,90		CHI
201810152518	GOIANIA	00580234	GOIANIA LESTE S1	18/10/18 16:26	18/10/2018 18:48	18/10/2018 16:26	18/10/2018 18:48	2,37	1543	3651,77		CHI
201810152524	GOIANIA	02400214	AEROPORTO S1	19/10/18 0:50	19/10/2018 06:03	19/10/2018 00:50	19/10/2018 01:50	1,00	1025	1025,00		CHI
201810152524	GOIANIA	02400214	AEROPORTO S1	19/10/18 0:50	19/10/2018 06:03	19/10/2018 00:50	19/10/2018 04:08	3,30	237	782,10		CHI
201810152524	GOIANIA	02400214	AEROPORTO S1	19/10/18 0:50	19/10/2018 06:03	19/10/2018 00:50	19/10/2018 04:42	3,87	484	1871,47		CHI
201810152524	GOIANIA	GN13045595	AEROPORTO S1	19/10/18 0:50	19/10/2018 06:03	19/10/2018 04:43	19/10/2018 04:48	0,08	484	40,33		CHI
201810152524	GOIANIA	02400214	AEROPORTO S1	19/10/18 0:50	19/10/2018 06:03	19/10/2018 00:50	19/10/2018 06:03	5,22	467	2436,18		CHI
201810152548	GOIANIA	GN11282922	CAMPINAS S1	18/10/18 19:11	19/10/2018 12:40	18/10/2018 19:11	19/10/2018 12:40	17,48	172	3007,13	DIA CRITICO	
201810152567	VIANOPOLIS	510022054	VIANOPOLIS	18/10/18 19:37	19/10/2018 06:01	18/10/2018 19:37	19/10/2018 06:01	10,40	1	10,40		CHI
201810152583	GOIANIA	GN10380025	FERROVIARIO S1	18/10/18 16:34	18/10/2018 23:45	18/10/2018 16:34	18/10/2018 17:28	0,90	1195	1075,50	DIA CRITICO	
201810152583	GOIANIA	GN10380025	FERROVIARIO S1	18/10/18 16:34	18/10/2018 23:45	18/10/2018 16:34	18/10/2018 22:28	5,90	543	3203,70	DIA CRITICO	
201810152583	GOIANIA	GN11092195	FERROVIARIO S1	18/10/18 16:34	18/10/2018 23:45	18/10/2018 22:38	18/10/2018 23:45	1,12	39	43,55	DIA CRITICO	
201810152586	GOIANIA	GN12212496	FERROVIARIO S1	18/10/18 16:57	19/10/2018 14:55	18/10/2018 16:57	19/10/2018 14:55	21,97	114	2504,20	DIA CRITICO	
201810152589	GOIANIA	GN12167921	GOIANIA LESTE S1	18/10/18 17:51	19/10/2018 16:53	18/10/2018 17:51	19/10/2018 16:53	23,03	83	1911,77	DIA CRITICO	
201810152591	GOIANIA	GN12063047	GOIANIA LESTE S1	18/10/18 16:48	19/10/2018 10:46	18/10/2018 16:48	19/10/2018 10:46	17,97	96	1724,80	DIA CRITICO	
201810152602	ACREUNA	00080424	ACREUNA	18/10/18 21:42	19/10/2018 17:54	18/10/2018 21:42	18/10/2018 23:12	1,50	29	43,50		CHI
201810152602	JANDAIA	00080424	ACREUNA	18/10/18 21:42	19/10/2018 17:54	18/10/2018 21:42	18/10/2018 23:12	1,50	15	22,50		CHI
201810152602	PARAUNA	00080424	ACREUNA	18/10/18 21:42	19/10/2018 17:54	18/10/2018 21:42	18/10/2018 23:12	1,50	1	1,50		CHI
201810152602	INDIARA	00080424	ACREUNA	18/10/18 21:42	19/10/2018 17:54	18/10/2018 21:42	19/10/2018 00:13	2,52	3	7,55		CHI
201810152602	JANDAIA	00080424	ACREUNA	18/10/18 21:42	19/10/2018 17:54	18/10/2018 21:42	19/10/2018 00:13	2,52	17	42,78		CHI
201810152602	INDIARA	00080424	ACREUNA	18/10/18 21:42	19/10/2018 17:54	18/10/2018 21:42	19/10/2018 12:37	14,92	6	89,50		CHI
201810152602	INDIARA	00080424	ACREUNA	18/10/18 21:42	19/10/2018 17:54	18/10/2018 21:42	19/10/2018 16:26	18,73	10	187,33		CHI
201810152602	ACREUNA	00080424	ACREUNA	18/10/18 21:42	19/10/2018 17:54	18/10/2018 21:42	19/10/2018 17:19	19,62	1	19,62		CHI
201810152602	INDIARA	00080424	ACREUNA	18/10/18 21:42	19/10/2018 17:54	18/10/2018 21:42	19/10/2018 17:19	19,62	1	19,62		CHI
201810152602	ACREUNA	00080424	ACREUNA	18/10/18 21:42	19/10/2018 17:54	18/10/2018 21:42	19/10/2018 17:54	20,20	6	121,20		CHI
201810152602	INDIARA	00080424	ACREUNA	18/10/18 21:42	19/10/2018 17:54	18/10/2018 21:42	19/10/2018 17:54	20,20	1	20,20		CHI
201810152604	GOIANIA	GN12038699	AEROPORTO S3	18/10/18 16:52	19/10/2018 15:00	18/10/2018 16:52	19/10/2018 15:00	22,13	60	1328,00		CHI
201810152700	SANTA HELENA DE GOIAS	400070364	SANTA HELENA S2	19/10/18 9:48	19/10/2018 12:03	19/10/2018 09:48	19/10/2018 12:03	2,25	1	2,25		CHI
201810152701	SANTA HELENA DE GOIAS	400098957	SANTA HELENA S2	19/10/18 10:04	19/10/2018 12:03	19/10/2018 10:04	19/10/2018 12:03	1,98	1	1,98		CHI
2018101800025	ACREUNA	00080414	ACREUNA	18/10/18 21:42	18/10/2018 21:50	18/10/2018 21:42	18/10/2018 21:50	0,13	81	10,80		CHI
2018101800025	ACREUNA	00080434	ACREUNA	18/10/18 21:42	18/10/2018 21:50	18/10/2018 21:42	18/10/2018 21:50	0,13	23	3,07		CHI
2018101800025	PARAUNA	00080434	ACREUNA	18/10/18 21:42	18/10/2018 21:50	18/10/2018 21:42	18/10/2018 21:50	0,13	3	0,40		CHI
2018101800025	SANTO ANTONIO DA BARRA	00080414	ACREUNA	18/10/18 21:42	18/10/2018 21:50	18/10/2018 21:42	18/10/2018 21:50	0,13	13	1,73		CHI
2018101800025	ACREUNA	16902	SANTA HELENA S1	18/10/18 21:42	18/10/2018 21:50	18/10/2018 21:42	18/10/2018 21:50	0,13	6	0,80		CHI
2018101800025	PARAUNA	16901	SANTA HELENA S1	18/10/18 21:42	18/10/2018 21:50	18/10/2018 21:42	18/10/2018 21:50	0,13	156	20,80		CHI
2018101800025	RIO VERDE	16901	SANTA HELENA S1	18/10/18 21:42	18/10/2018 21:50	18/10/2018 21:42	18/10/2018 21:50	0,13	144	19,20		CHI
2018101800025	RIO VERDE	16902	SANTA HELENA S1	18/10/18 21:42	18/10/2018 21:50	18/10/2018 21:42	18/10/2018 21:50	0,13	24	3,20		CHI
2018101800025	SANTA HELENA DE GOIAS	16902	SANTA HELENA S1	18/10/18 21:42	18/10/2018 21:50	18/10/2018 21:42	18/10/2018 21:50	0,13	87	11,60		CHI
2018101800025	SANTO ANTONIO DA BARRA	16901	SANTA HELENA S1	18/10/18 21:42	18/10/2018 21:50	18/10/2018 21:42	18/10/2018 21:50	0,13	1640	218,67		CHI
2018101800025	SANTO ANTONIO DA BARRA	16902	SANTA HELENA S1	18/10/18 21:42	18/10/2018 21:50	18/10/2018 21:42	18/10/2018 21:50	0,13	196	26,13		CHI
2018101800074	BURITI ALEGRE	00730244	GOIATUBA S2	18/10/18 22:23	18/10/2018 22:26	18/10/2018 22:23	18/10/2018 22:26	0,05	30	1,50		CHI
2018101800074	GOIATUBA	00730244	GOIATUBA S2	18/10/18 22:23	18/10/2018 22:26	18/10/2018 22:23	18/10/2018 22:26	0,05	391	19,55		CHI
2018101800074	MORRINHOS	00730244	GOIATUBA S2	18/10/18 22:23	18/10/2018 22:26	18/10/2018 22:23	18/10/2018 22:26	0,05	26	1,30		CHI
2018101800118	GOIANIA	02402244	AEROPORTO S1	18/10/18 16:25	18/10/2018 16:28	18/10/2018 16:25	18/10/2018 16:28	0,05	127	6,35		CHI
2018101800118	GOIANIA	02402244	AEROPORTO S3	18/10/18 16:25	18/10/2018 16:28	18/10/2018 16:25	18/10/2018 16:28	0,05	2251	112,55		CHI

2018101800125	GOIANIA	00592204	FERROVIARIO S2	18/10/18 16:36	18/10/2018 16:41	18/10/2018 16:36	18/10/2018 16:41	0,08	7338	611,50	DIA CRITICO	
2018101800132	GOIANIA	00592204	FERROVIARIO S2	18/10/18 16:52	18/10/2018 16:55	18/10/2018 16:52	18/10/2018 16:55	0,05	7338	366,90	DIA CRITICO	
2018101900021	EDEALINA	01510444	EDEIA	18/10/18 23:02	19/10/2018 00:01	18/10/2018 23:02	19/10/2018 00:01	0,98	2	1,97		CHI
2018101900021	EDEIA	01510444	EDEIA	18/10/18 23:02	19/10/2018 00:01	18/10/2018 23:02	19/10/2018 00:01	0,98	11	10,82		CHI
2018101900021	EDEIA	04101	PONTALINA	18/10/18 23:02	19/10/2018 00:01	18/10/2018 23:02	19/10/2018 00:01	0,98	1	0,98		CHI
2018101900021	MAIRIPOTABA	01510214	PONTALINA	18/10/18 23:02	19/10/2018 00:01	18/10/2018 23:02	19/10/2018 00:01	0,98	1	0,98		CHI
2018101900021	PONTALINA	01510214	PONTALINA	18/10/18 23:02	19/10/2018 00:01	18/10/2018 23:02	19/10/2018 00:01	0,98	395	388,42		CHI
2018101900021	PONTALINA	01510444	PONTALINA	18/10/18 23:02	19/10/2018 00:01	18/10/2018 23:02	19/10/2018 00:01	0,98	3	2,95		CHI
2018101900028	EDEALINA	01510444	EDEIA	19/10/18 06:21	19/10/2018 06:25	19/10/2018 06:21	19/10/2018 06:25	0,07	2	0,13	DIA CRITICO	
2018101900028	EDEIA	01510444	EDEIA	19/10/18 6:21	19/10/2018 06:25	19/10/2018 06:21	19/10/2018 06:25	0,07	11	0,73	DIA CRITICO	
2018101900028	CEZARINA	04101	PONTALINA	19/10/18 6:21	19/10/2018 06:25	19/10/2018 06:21	19/10/2018 06:25	0,07	4	0,27	DIA CRITICO	
2018101900028	EDEALINA	04101	PONTALINA	19/10/18 6:21	19/10/2018 06:25	19/10/2018 06:21	19/10/2018 06:25	0,07	2003	133,53	DIA CRITICO	
2018101900028	EDEALINA	01510444	PONTALINA	19/10/18 6:21	19/10/2018 06:25	19/10/2018 06:21	19/10/2018 06:25	0,07	28	1,87	DIA CRITICO	
2018101900028	EDEIA	04101	PONTALINA	19/10/18 6:21	19/10/2018 06:25	19/10/2018 06:21	19/10/2018 06:25	0,07	130	8,67	DIA CRITICO	
2018101900028	INDIARA	04101	PONTALINA	19/10/18 6:21	19/10/2018 06:25	19/10/2018 06:21	19/10/2018 06:25	0,07	2	0,13	DIA CRITICO	
2018101900028	PONTALINA	04101	PONTALINA	19/10/18 6:21	19/10/2018 06:25	19/10/2018 06:21	19/10/2018 06:25	0,07	22	1,47	DIA CRITICO	
2018101900028	PONTALINA	01510444	PONTALINA	19/10/18 6:21	19/10/2018 06:25	19/10/2018 06:21	19/10/2018 06:25	0,07	225	15,00	DIA CRITICO	
2018101900108	PARAUNA	05760414	ACREUNA	19/10/18 10:05	19/10/2018 10:10	19/10/2018 10:05	19/10/2018 10:10	0,08	167	13,92		CHI
2018101900108	RIO VERDE	05760414	ACREUNA	19/10/18 10:05	19/10/2018 10:10	19/10/2018 10:05	19/10/2018 10:10	0,08	2	0,17		CHI
2018101900108	JANDAIA	05760414	FIRMINOPOLIS S2	19/10/18 10:05	19/10/2018 10:10	19/10/2018 10:05	19/10/2018 10:10	0,08	3	0,25		CHI
2018101900108	PARAUNA	05760414	FIRMINOPOLIS S2	19/10/18 10:05	19/10/2018 10:10	19/10/2018 10:05	19/10/2018 10:10	0,08	81	6,75		CHI

# Plotagem das Ocorrências conforme a Espacialização das Chuvas

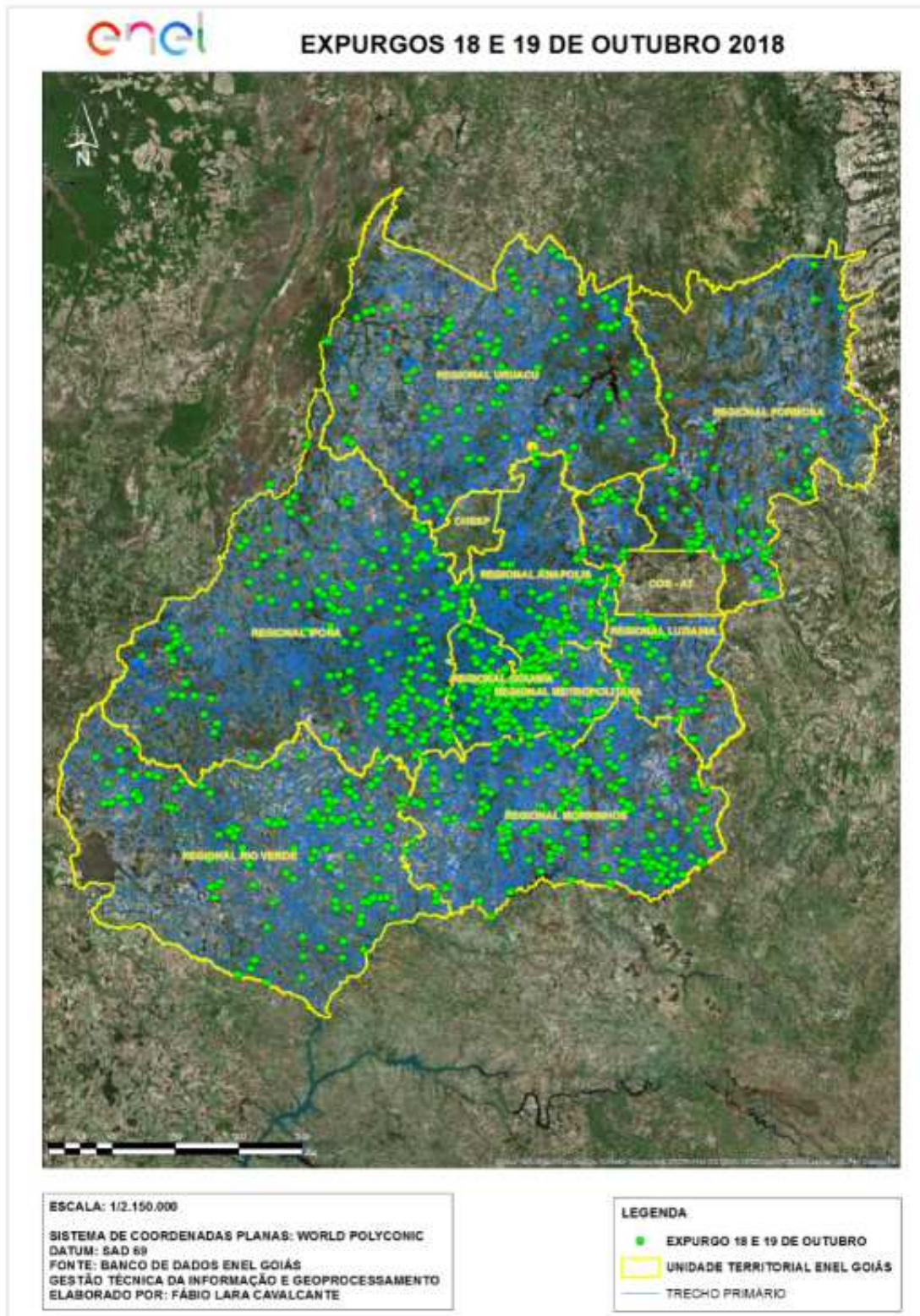





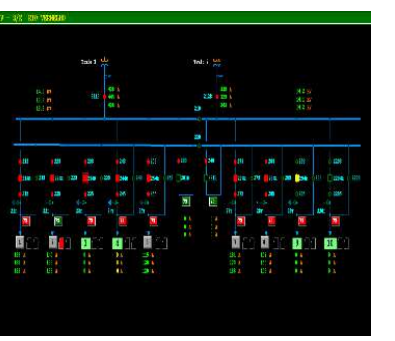
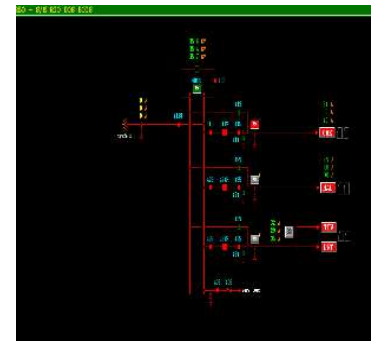
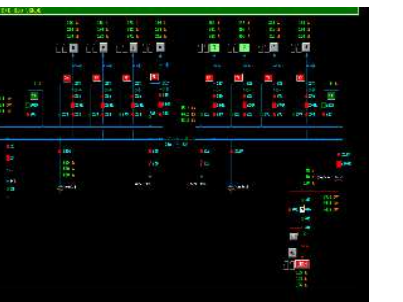
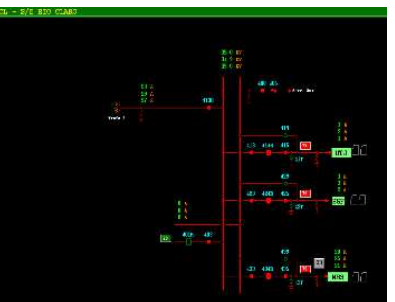
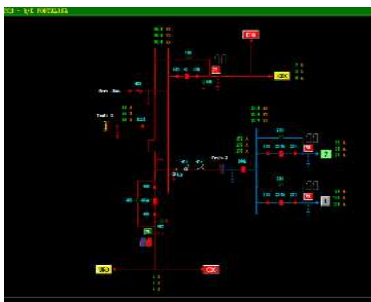
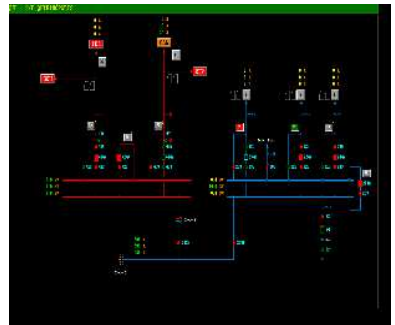
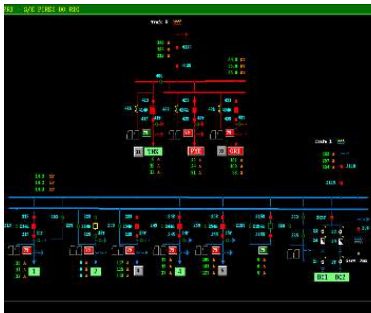
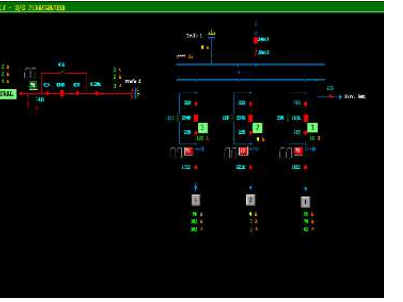
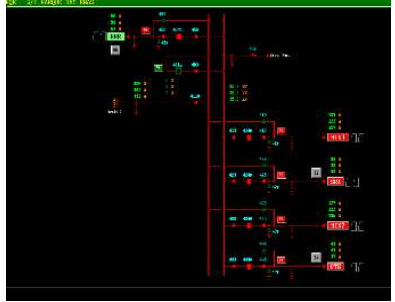
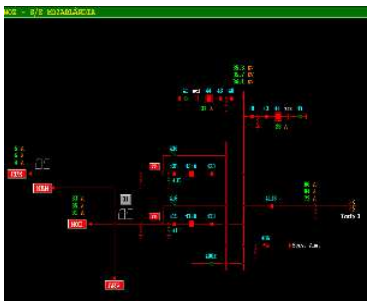
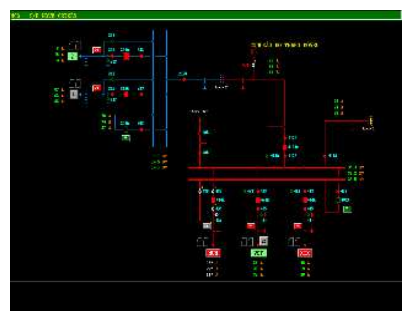
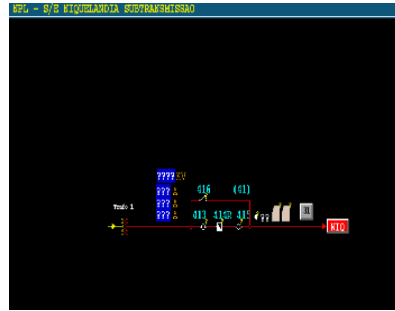

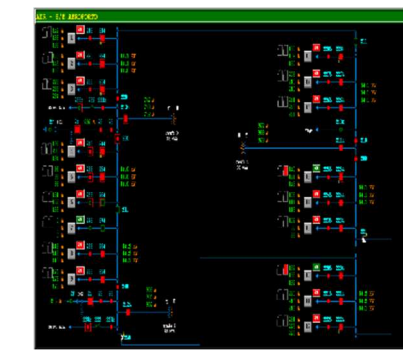
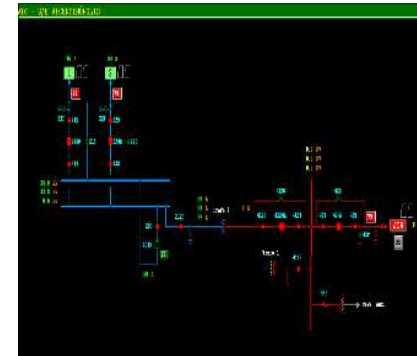
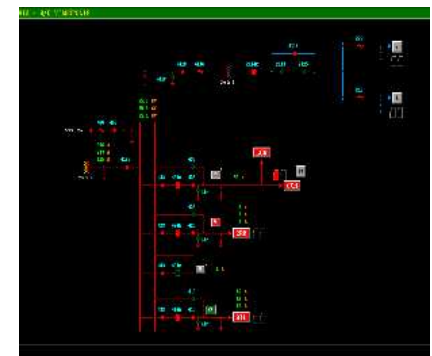
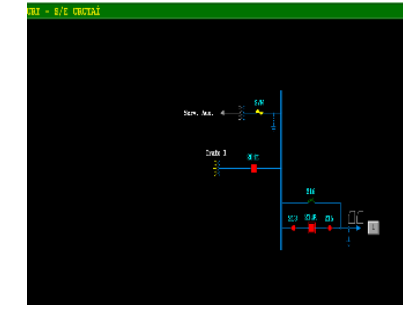
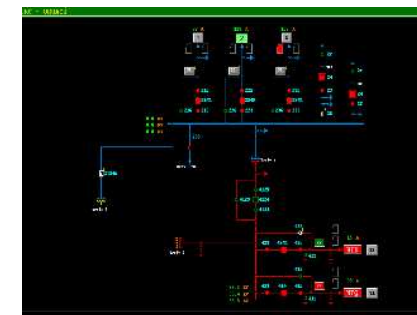
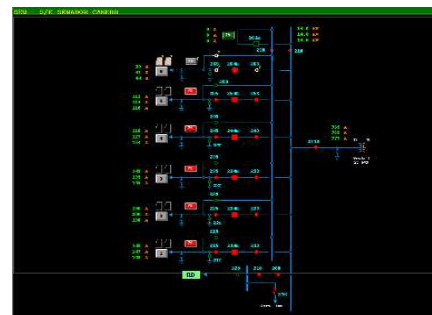
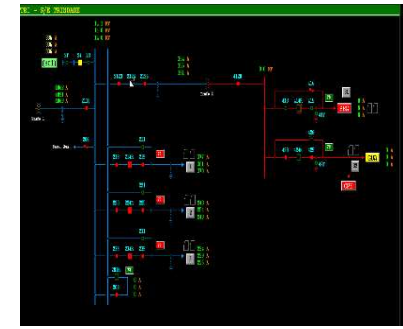
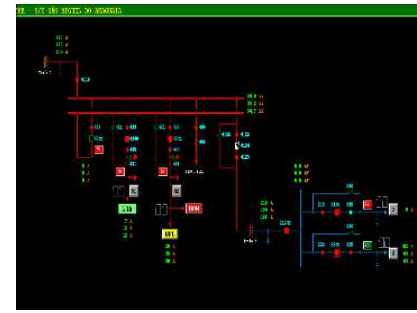
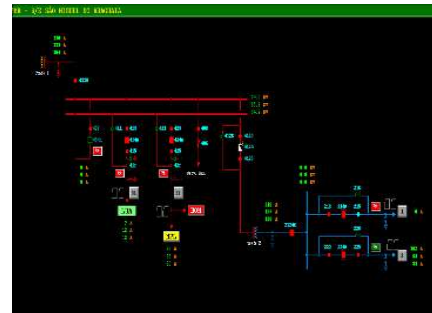
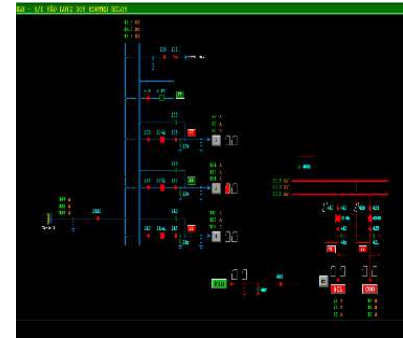
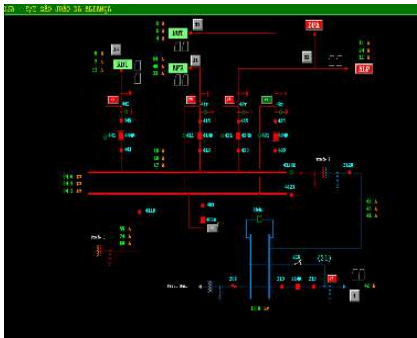
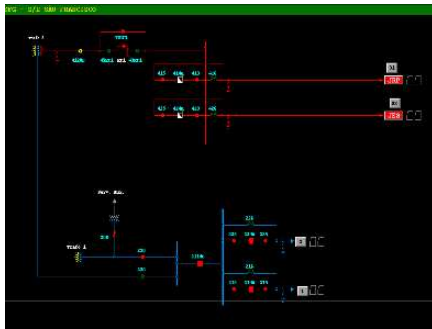
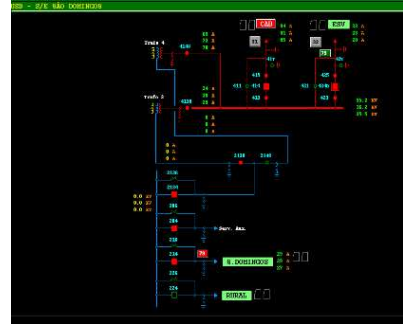
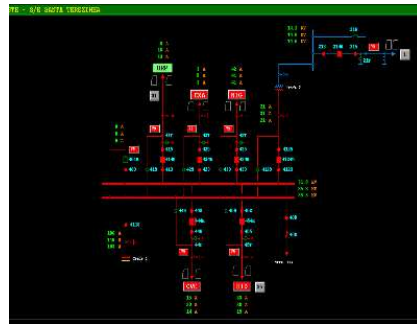
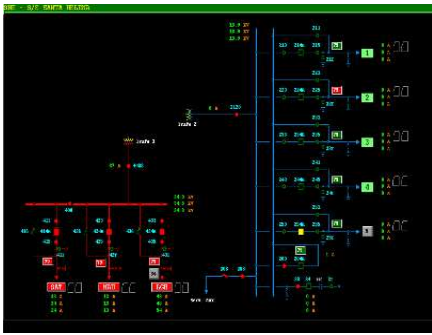



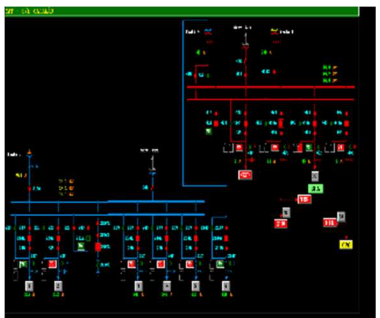
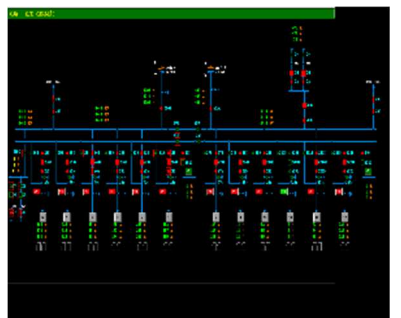
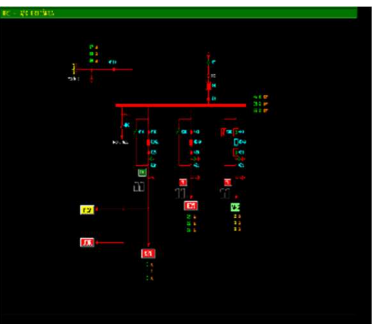
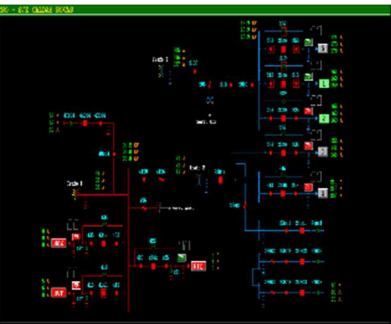
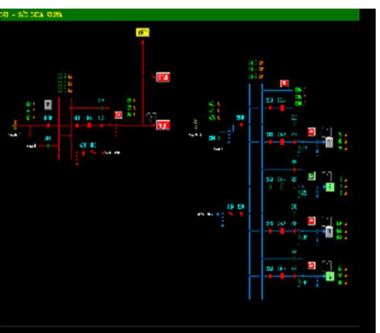
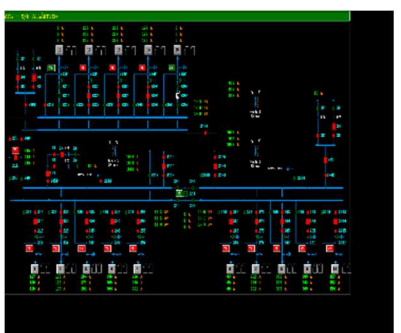
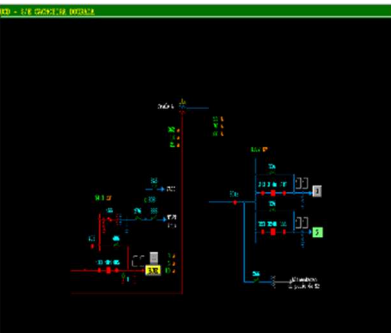
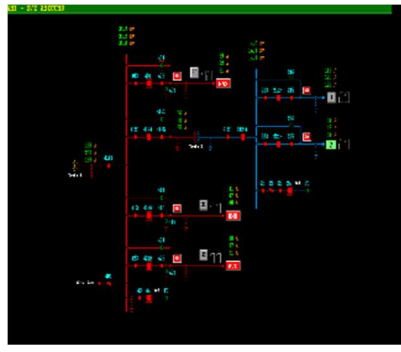
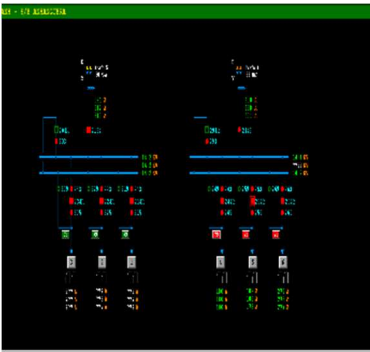
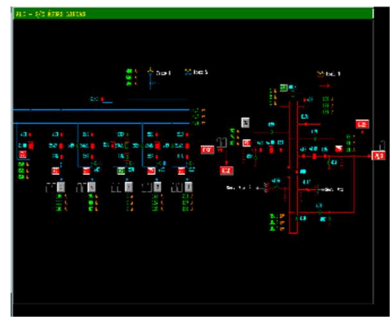
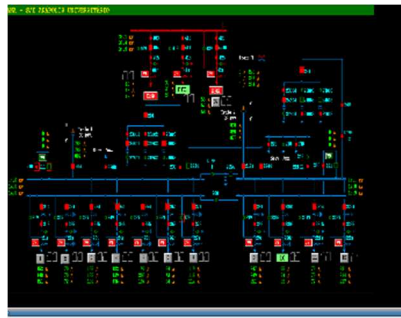





# DEMAIS EVIDÊNCIAS

## DADOS TÉCNICO - OPERACIONAIS ENEL GO

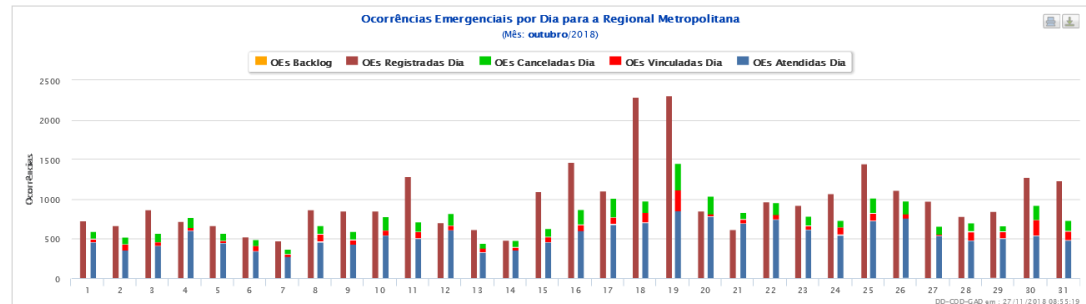
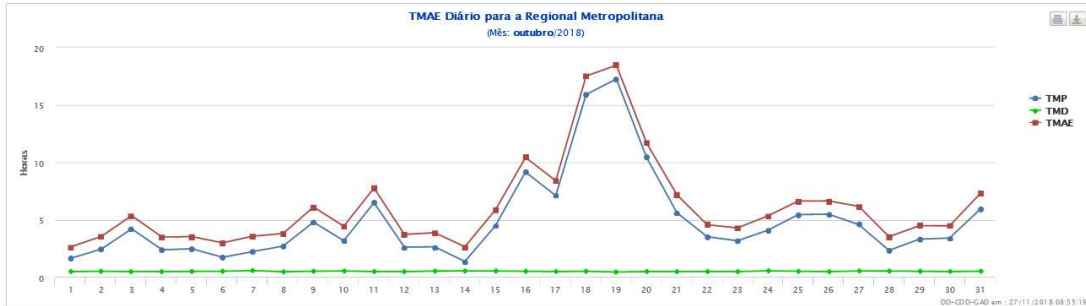
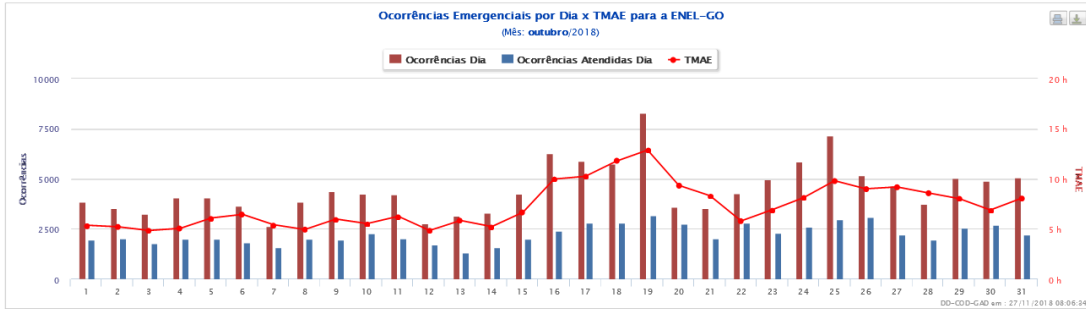
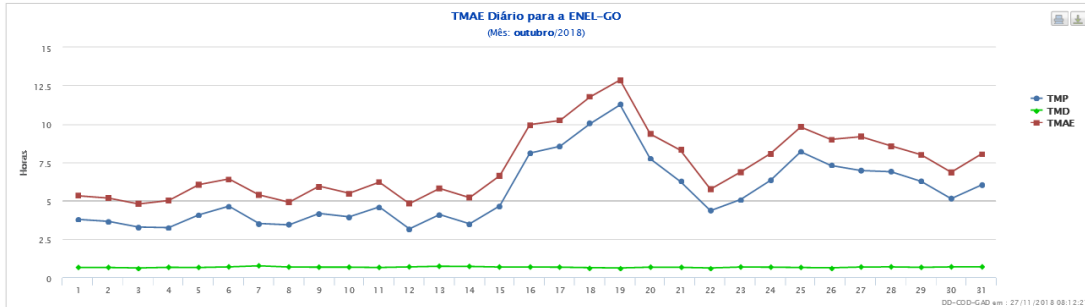

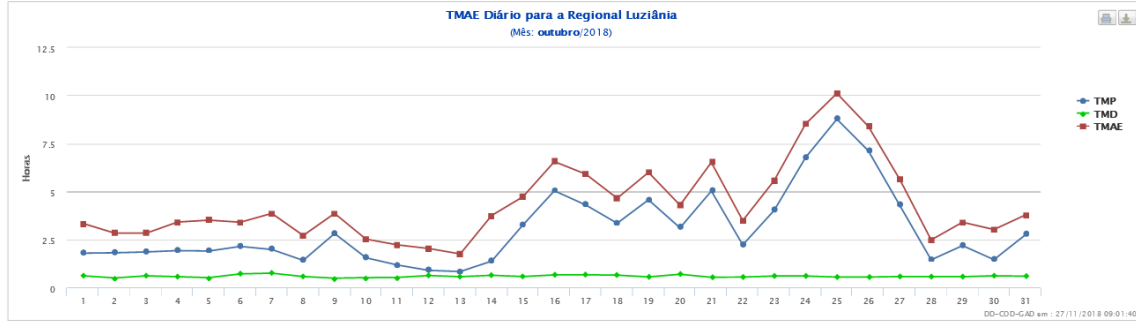
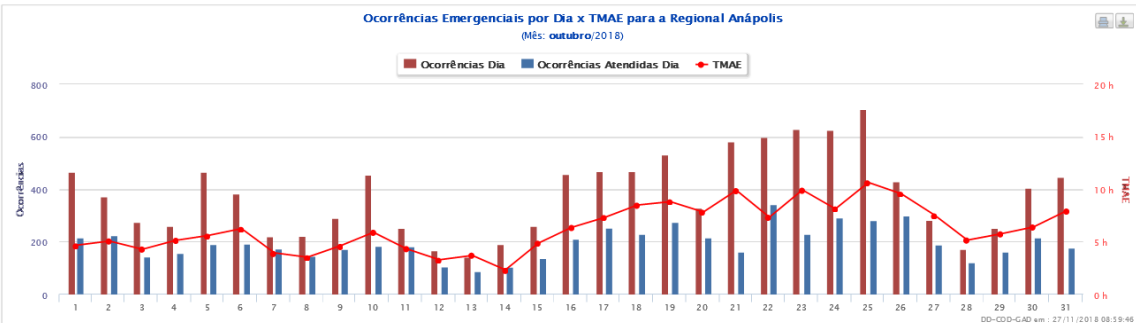
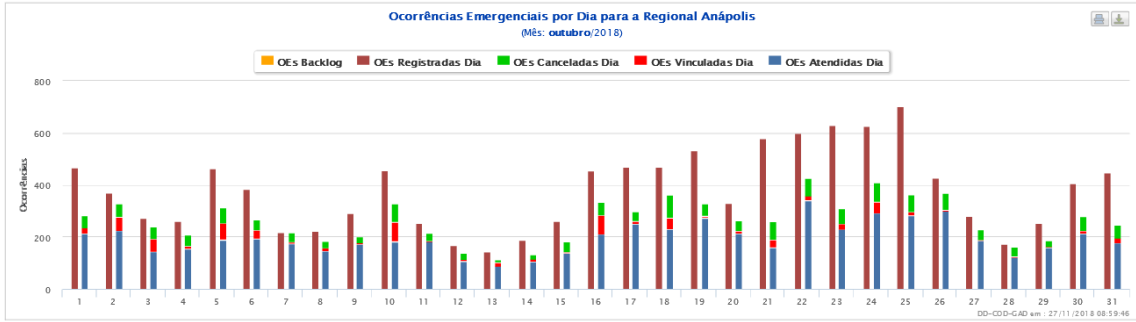
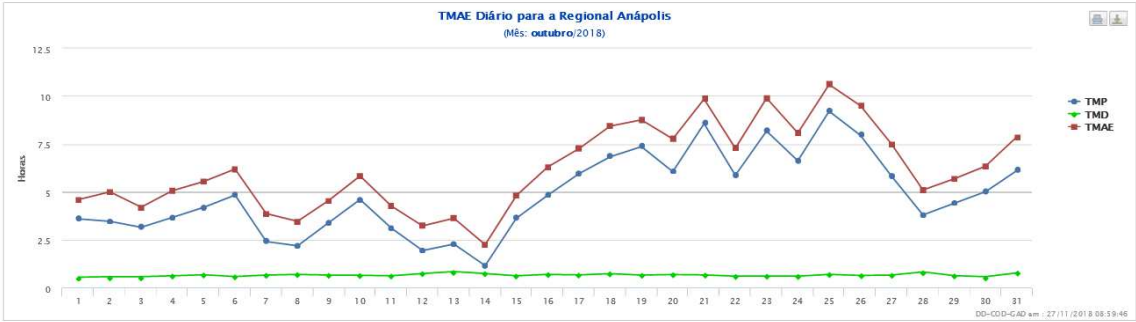
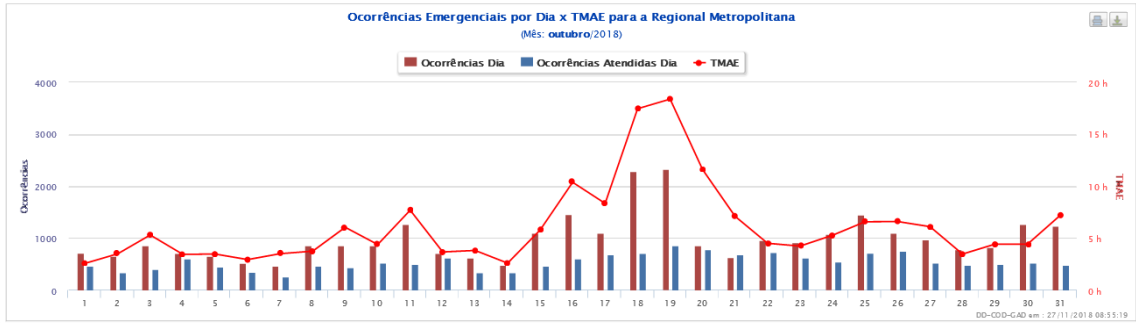

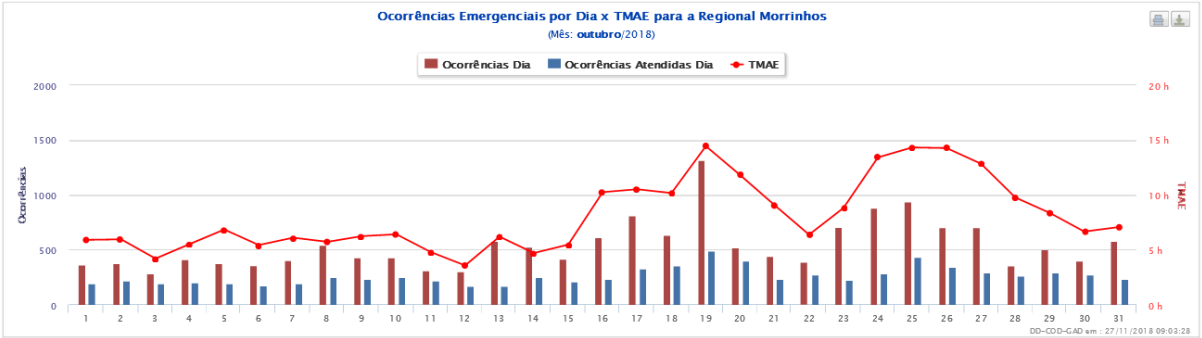
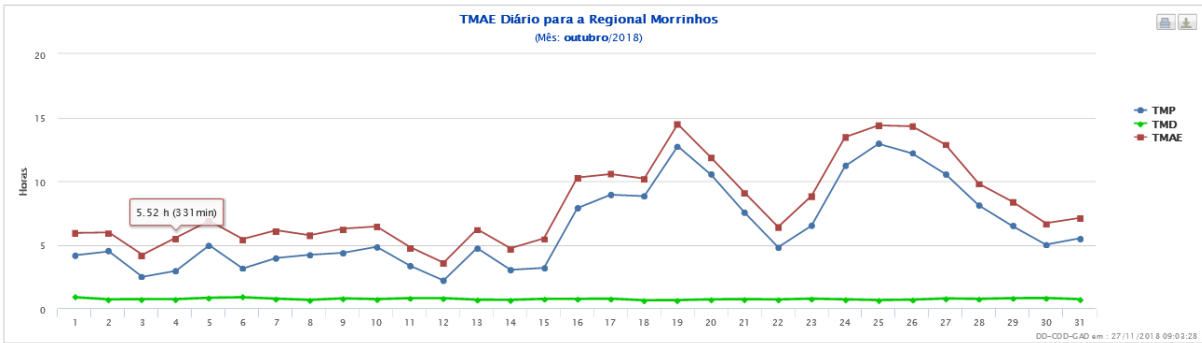
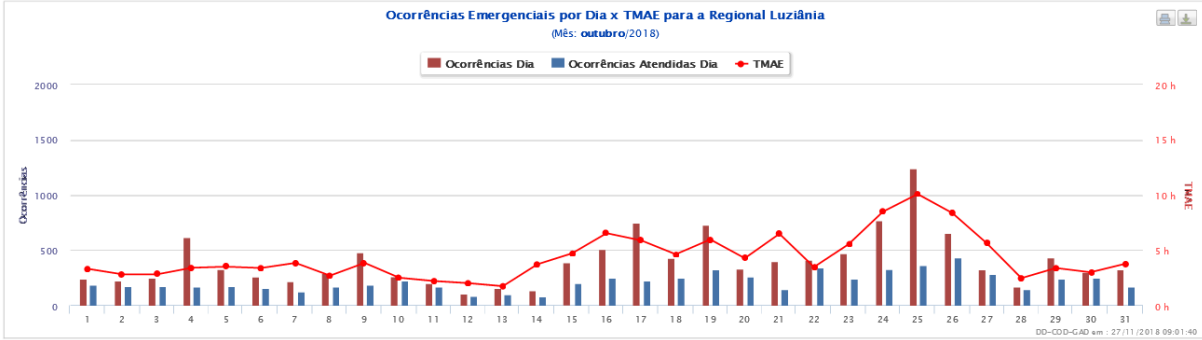
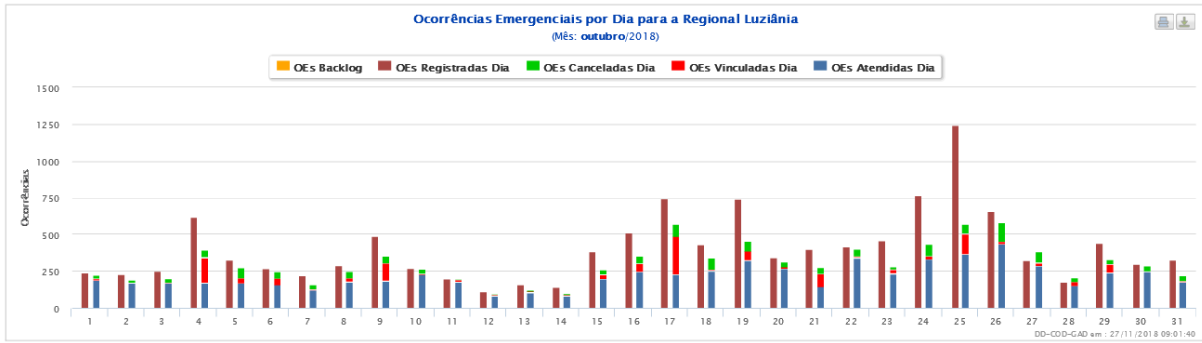



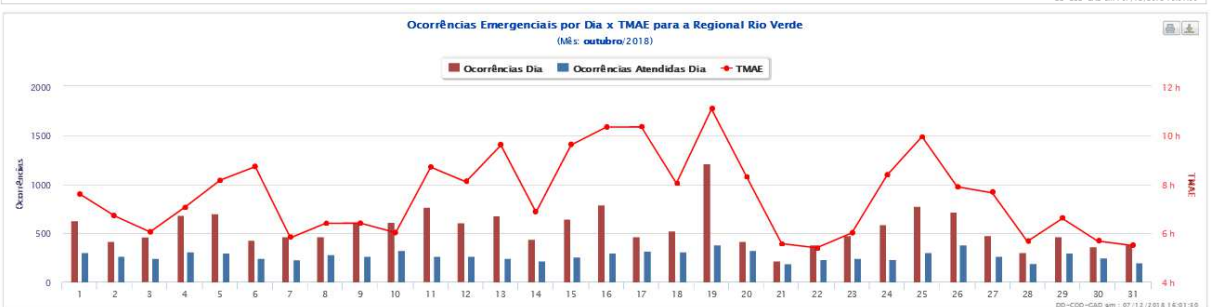
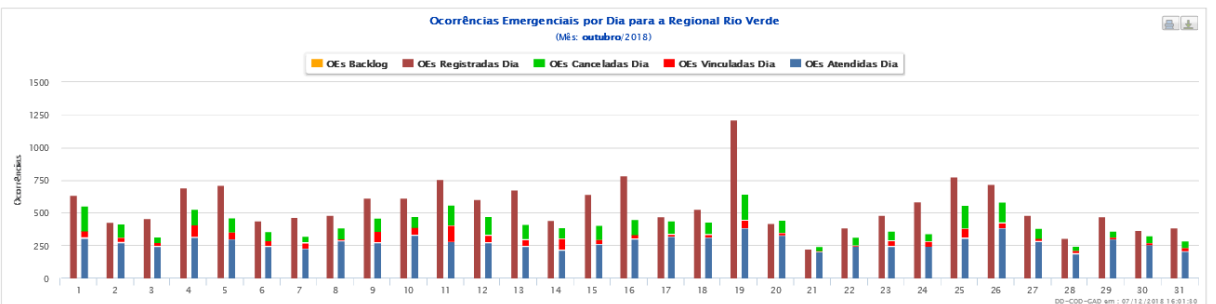
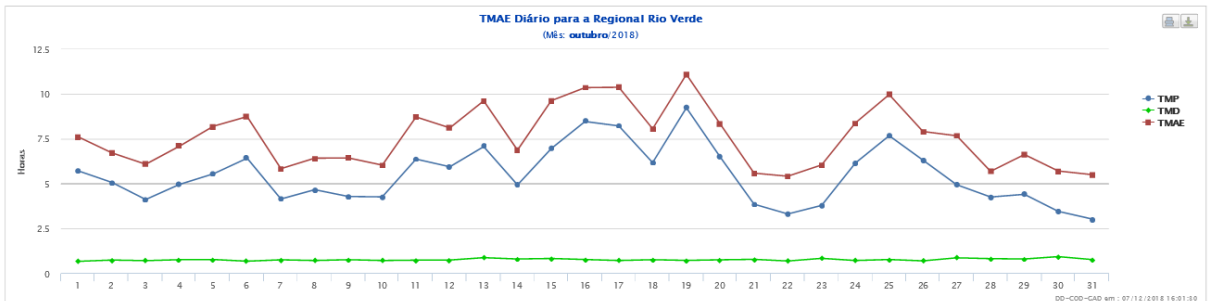
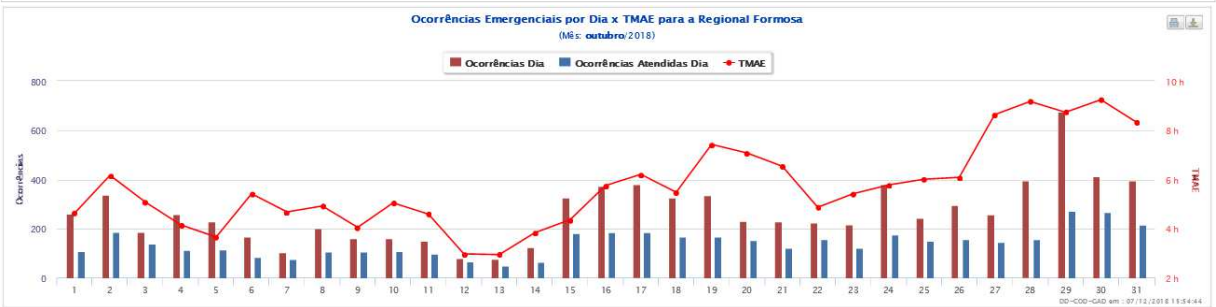
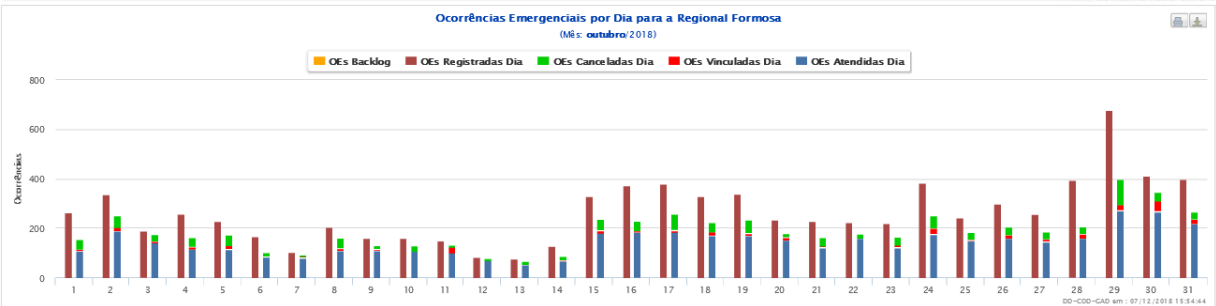

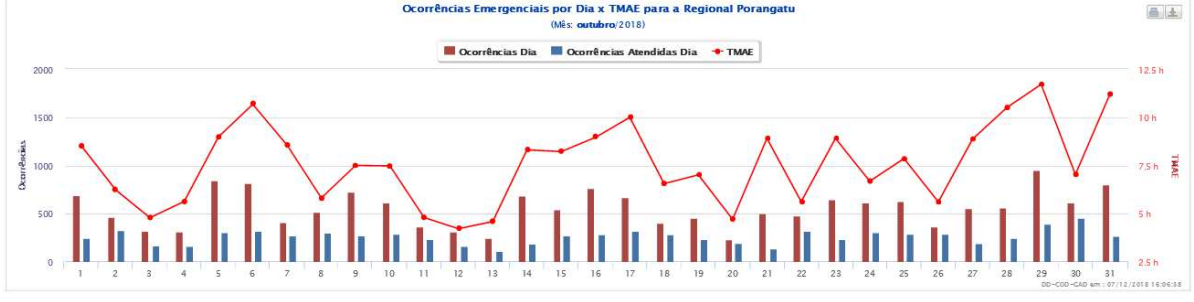
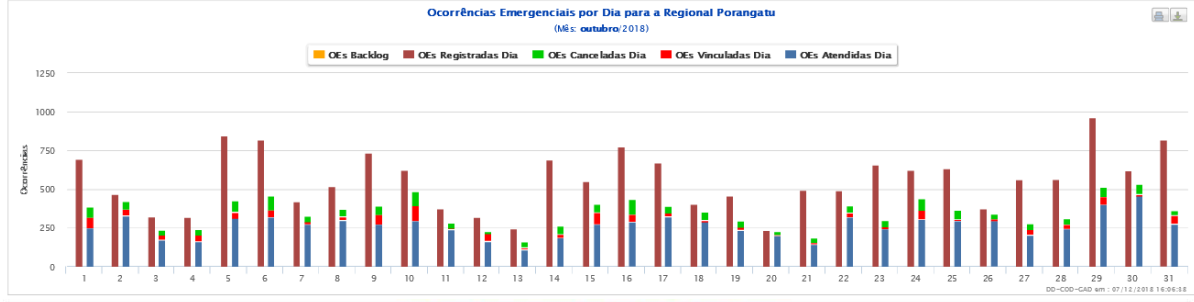
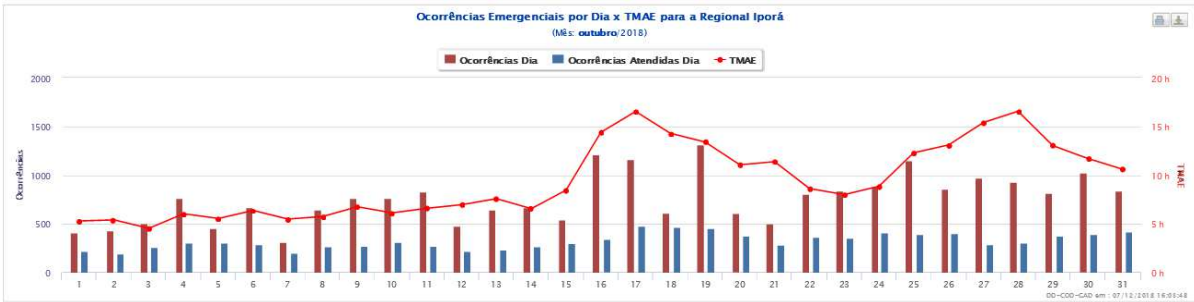
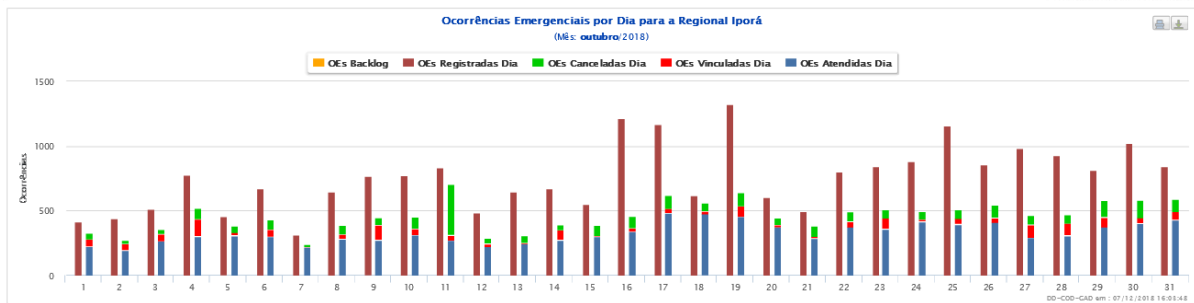
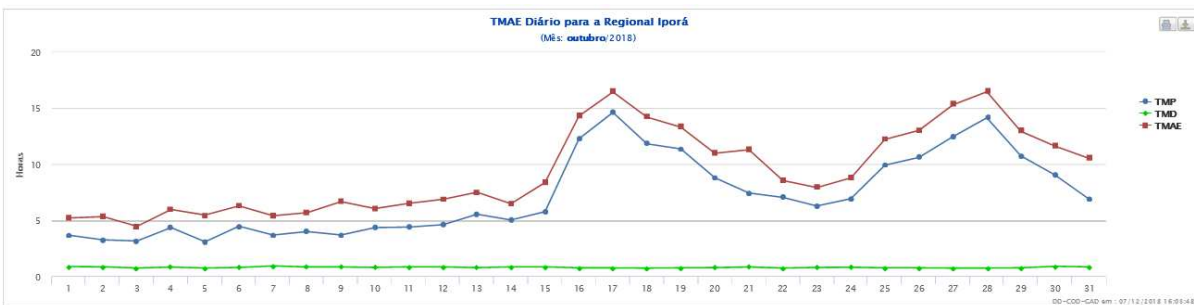



# Laudo Meteorológico de Evento Climático – CELG Distribuição.: 18 de outubro de 2018

---

**Climatempo Meteorologia**

**Novembro de 2018**

## Sumário

1. Descrição do Evento.....	3
2. Abrangência do Evento .....	6
3. Classificação COBRADE .....	6
4. Resumo do Evento .....	7
5. Referências.....	8
Anexos.....	9
A.1 Carta Sinótica .....	9
A.2 Mensagem de METAR do aeroporto de Goiânia .....	10
A.2 Notícias associadas .....	11

## 1. Descrição do Evento

Áreas de instabilidade associadas ao fluxo de ar quente e úmido favoreceram a formação de nuvens carregadas que avançaram sobre os municípios de Goiânia e Anápolis na tarde do dia 18 de outubro de 2018.

Na Figura 2 são apresentadas as descargas atmosféricas (raios) nuvem-solo detectados pelo sistema Earth Networks. Foram detectados 38 raios nuvem-solo (em preto) e 8 raios nuvem-nuvem (em vermelho) entre as 16h10 e 17h05 do dia 18 de outubro de 2018 sobre o município de Goiânia. Em Anápolis foram detectados 31 raios nuvem-solo e 8 raios nuvem-nuvem entre 14h35 e 16h20 do dia 18 de outubro de 2018.

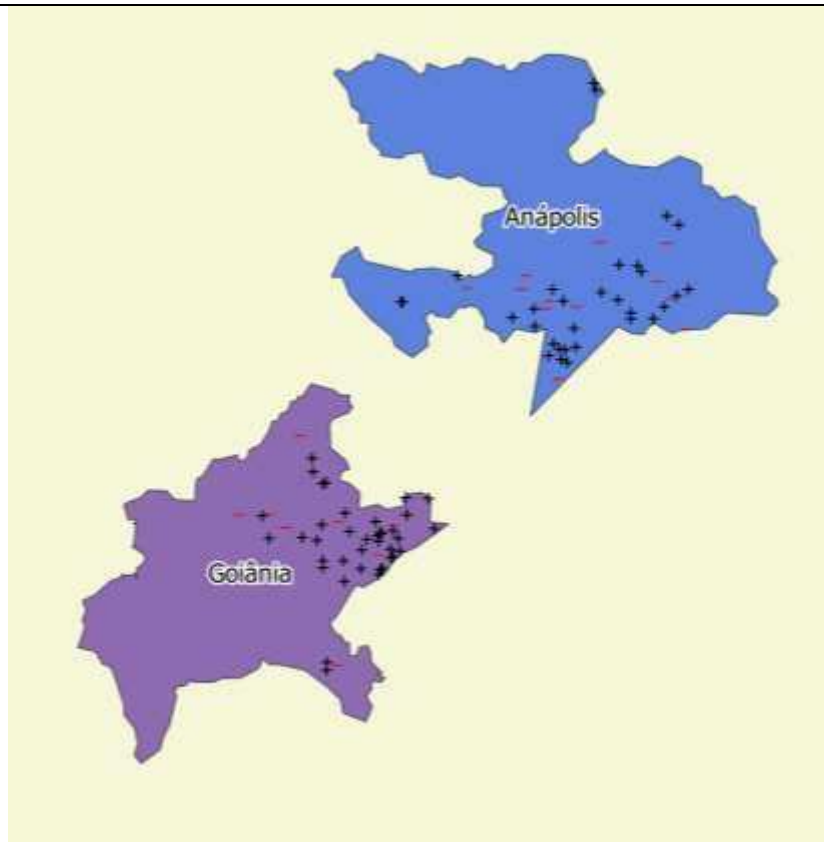

**Figura 2** – Descargas atmosféricas (raios) nuvem-solo (em preto) e nuvem-nuvem (em vermelho) detectadas pelo sistema Earth Networks entre 14h35 e 17h05 do dia 18 de outubro de 2018 sobre os municípios de Goiânia e Anápolis.

As condições eram favoráveis a ocorrência de vento forte sobre esses municípios na tarde do dia 18 de outubro de 2018. No aeroporto de Goiânia foram registradas chuva moderada e rajadas de vento de aproximadamente 88,9 km/h às 16h34. Na estação automática do Instituto Nacional de Meteorologia (INMET) as rajadas de vento chegaram

a 70,2 km/h entre as 16h00 e 17h00 do mesmo dia. Segundo a escala Beaufort, ventos entre 50 e 61 km/h são classificados como vento forte, entre 62 e 74 km/h como muito forte e entre 75 e 88 km/h como ventania forte.

O pluviômetro do Centro Nacional de Monitoramento e Alertas de Desastres Naturais Santa Maria do Nazaré em Anápolis registrou 14,0 mm em apenas 20 minutos, entre 15h10 e 15h30 do dia 18 de outubro de 2018. Esse volume de chuva pode ser classificado como chuva forte (segundo a *American Meteorological Society* (Sociedade Meteorológica Americana), chuvas com taxa entre 2,5mm a 7,6 mm por hora são consideradas moderadas e aquelas com taxa superior a 7,6 mm por hora são consideradas chuva forte).

Na figura a seguir são apresentadas as imagens realçadas do satélite GOES-16 entre as 13h00 e 20h00 d dia 18 de outubro de 2018. Nestas imagens os tons em preto, vermelho e rosa indicam as áreas com nuvens de grande desenvolvimento vertical, geralmente associadas a condição de mau tempo.

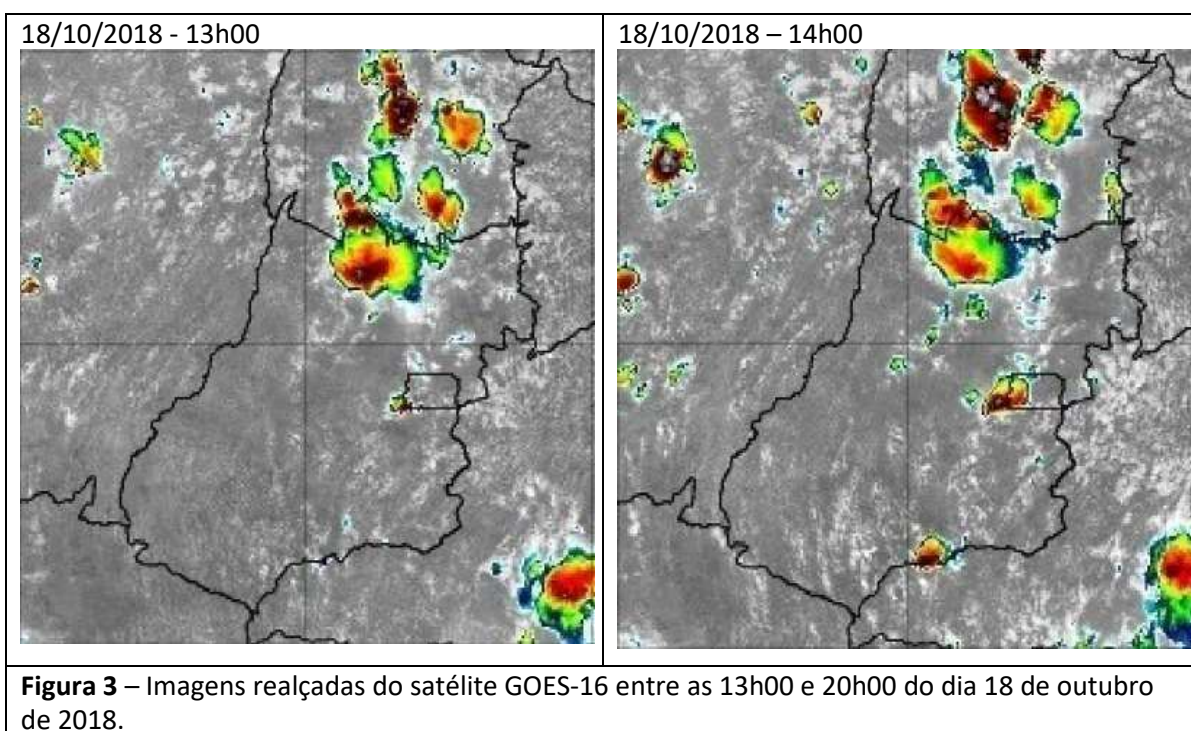



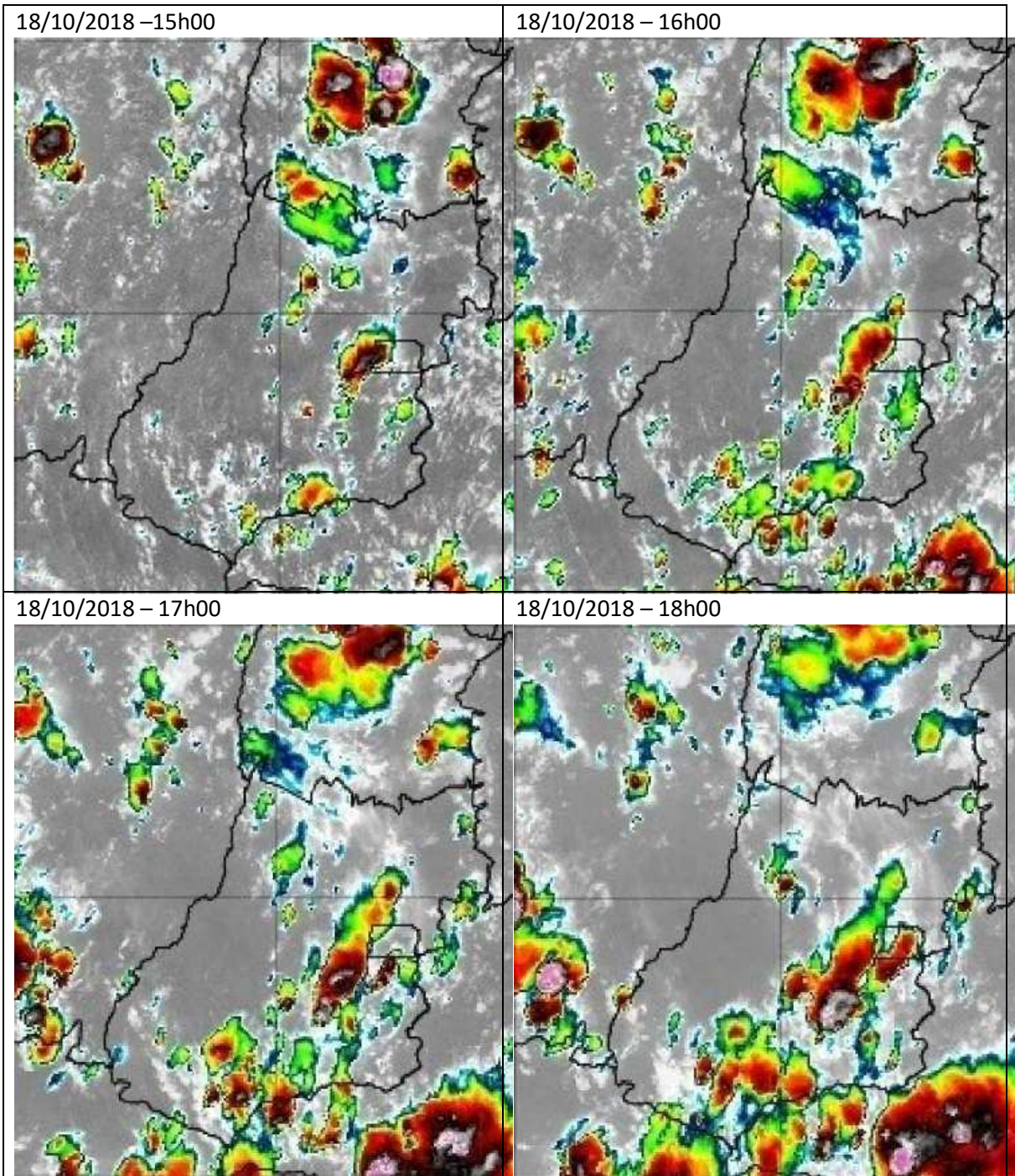

**Figura 3 (continuação)** – Imagens realçadas do satélite GOES-16 entre as 13h00 e 20h00 do dia 18 de outubro de 2018.

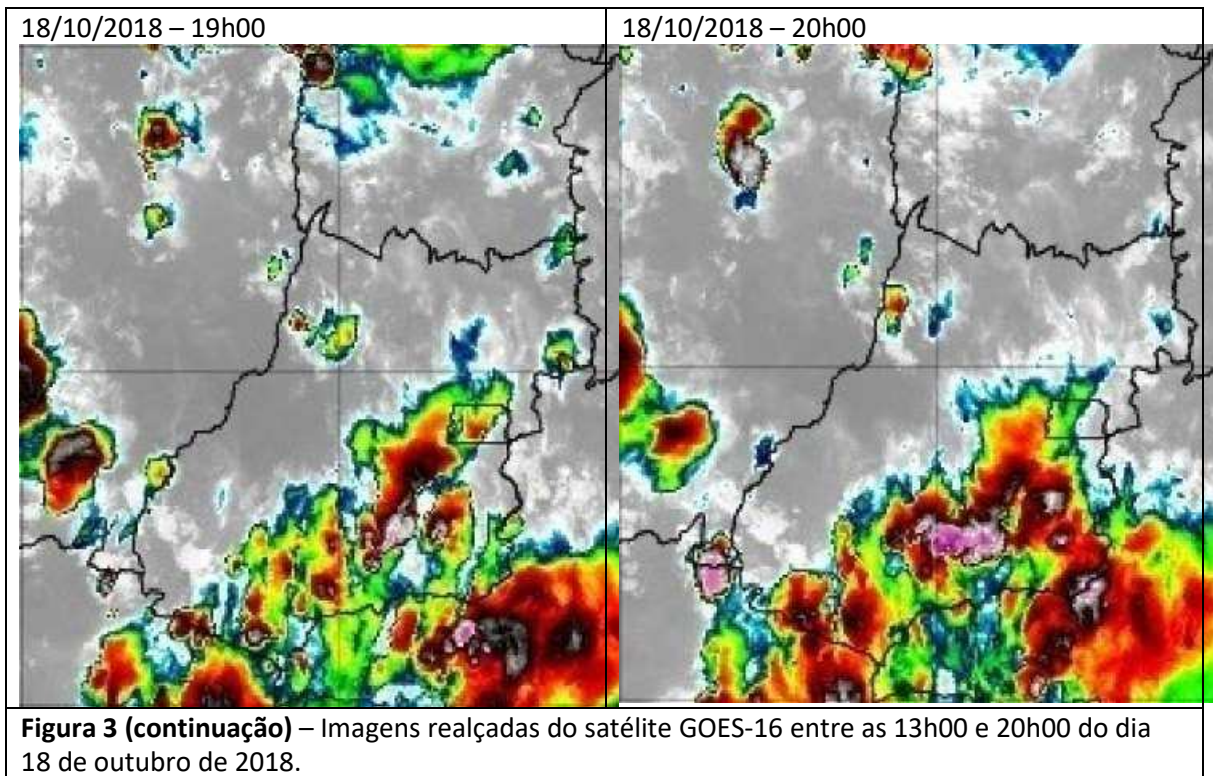

## 2. Abrangência do Evento

O ar quente e úmido sobre o estado de Goiás favoreceu a formação de nuvens carregadas, do tipo Cumulonimbus, que avançaram sobre os municípios de Goiânia e Anápolis na tarde do dia 18 de outubro de 2018. Essas áreas de instabilidade foram responsáveis pela ocorrência de chuva forte, raios e rajadas de vento fortes sobre essas regiões.

## 3. Classificação COBRADE

O COBRADE (Classificação e Codificação Brasileira de Desastres) foi criado com o intuito de adequar a classificação brasileira à classificação utilizada pela ONU na classificação de desastres e nivelar o país aos demais organismos de gestão de desastres do mundo.

Baseados nos dados analisados, podemos classificar o ocorrido nos municípios de Goiânia e Anápolis como Natural – Meteorológico – Chuvas Intensas (Código COBRADE 1.3.2.1.4) e Natural – Meteorológico – Vendaval (Código COBRADE 1.3.2.1.5).



#### 4. Resumo do Evento

Nuvens associadas ao fluxo de ar quente e úmido sobre o estado de Goiás provocaram chuva forte, raios e rajadas de vento sobre os municípios de Goiânia e Anápolis na tarde do dia 18 de outubro de 2018. Segundo informações do aeroporto Santa Geneveva em Goiânia foram registradas rajadas de vento de aproximadamente 88,9 km/h às 16h34, vento classificado como ventania forte pela escala Beaufort. Houve registro de chuva moderada a forte nessas áreas e o sistema de detecção de raios da EarthNetworks registrou a ocorrência de descargas atmosféricas entre 14h35 e 17h05 do dia 18 de outubro.

**Tabela 1 – Resumo do Evento - Anápolis**

<b>Número/Código do Evento</b>	
<b>Número / Código do Relatório</b>	
<b>Descrição</b>	Chuvas que ocorrem com acumulados significativos, causando múltiplos desastres (ex.: inundações, movimentos de massa, enxurradas, etc.) Forte deslocamento de uma massa de ar em uma região.
<b>Código COBRADE</b>	1.3.2.1.4 – Chuvas Intensas 1.3.2.1.5 - Vendaval
<b>Hora início do evento</b>	14h30 do dia 18 de outubro de 2018
<b>Hora de fim do evento</b>	16h20 do dia 18 de outubro de 2018
<b>Abrangência</b>	Município de Anápolis

**Tabela 2 – Resumo do Evento - Goiânia**

<b>Número/Código do Evento</b>	
<b>Número / Código do Relatório</b>	
<b>Descrição</b>	Chuvas que ocorrem com acumulados significativos, causando múltiplos desastres (ex.: inundações, movimentos de massa, enxurradas, etc.) Forte deslocamento de uma massa de ar em uma região.
<b>Código COBRADE</b>	1.3.2.1.4 – Chuvas Intensas 1.3.2.1.5 - Vendaval
<b>Hora início do evento</b>	16h00 do dia 18 de outubro de 2018
<b>Hora de fim do evento</b>	17h05 do dia 18 de outubro de 2018
<b>Abrangência</b>	Município de Goiânia

## 5. Referências

Glossary of Meteorology – American Meteorological Society. Disponível em [http://glossary.ametsoc.org/wiki/Main\\_Page](http://glossary.ametsoc.org/wiki/Main_Page)

- Instituto Nacional de Meteorologia (INMET) - <http://www.inmet.gov.br>

- Rede de Meteorologia do Comando da Aeronáutica - [www.redemet.aer.mil.br](http://www.redemet.aer.mil.br)



# Anexos

## A.1 Carta Sinótica

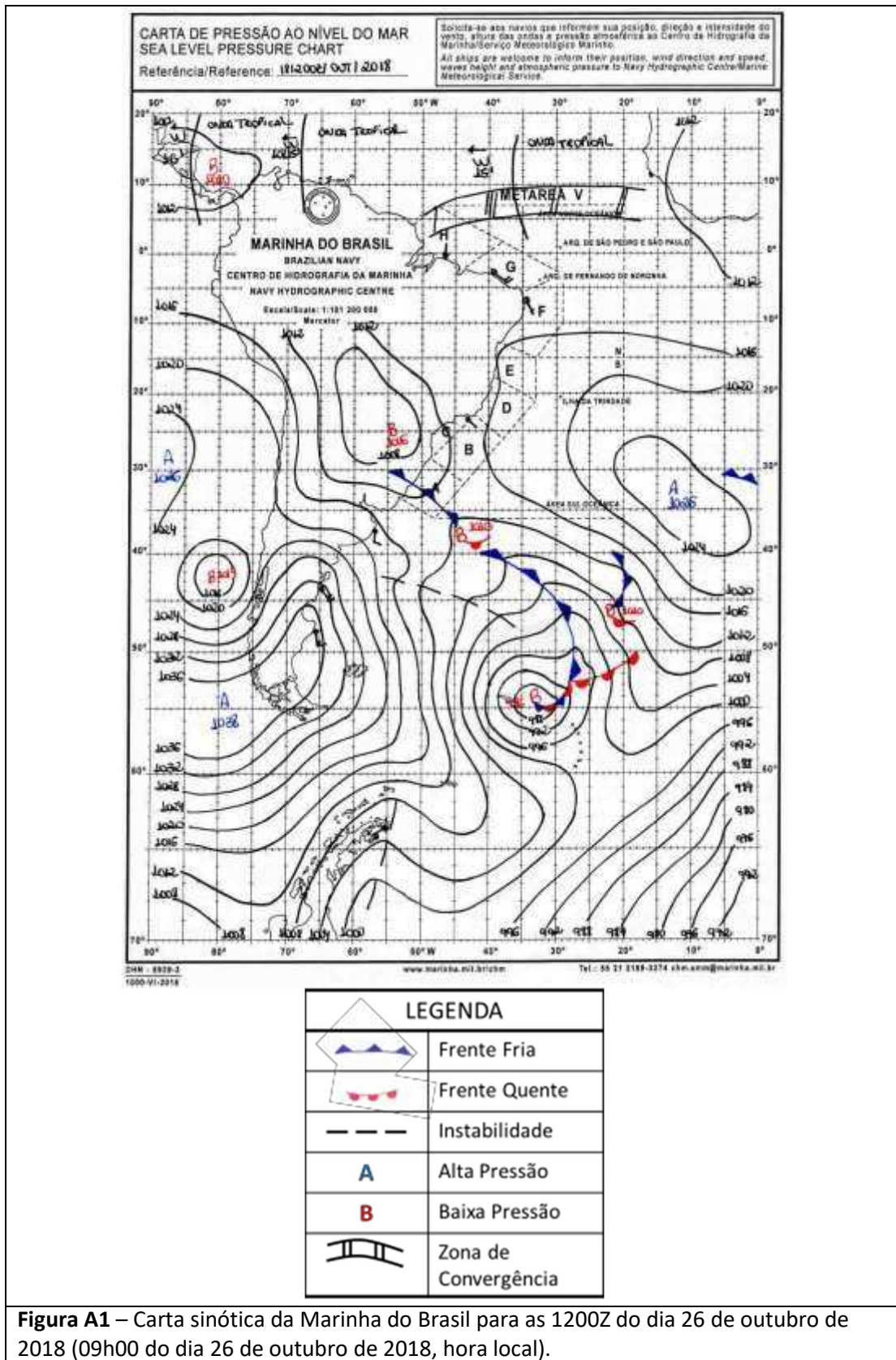

**Figura A1** – Carta sinótica da Marinha do Brasil para as 1200Z do dia 26 de outubro de 2018 (09h00 do dia 26 de outubro de 2018, hora local).

## A.2 Mensagem de METAR do aeroporto de Goiânia

HORA (UTC)	MENSAGEM METAR
18/10/2018 12:00	METAR SBGO 181200Z 13004KT 9999 FEW035 SCT050 27/22 Q1018=
18/10/2018 13:00	METAR SBGO 181300Z 02003KT 9999 FEW035 29/21 Q1017=
18/10/2018 14:00	METAR SBGO 181400Z 06006KT 9999 SCT040 31/20 Q1016=
18/10/2018 15:00	METAR SBGO 181500Z 34003G16KT 9999 SCT045 31/20 Q1015=
18/10/2018 16:00	METAR SBGO 181600Z 34006KT 9999 SCT045 32/19 Q1013=
18/10/2018 17:00	METAR SBGO 181700Z 34005KT 9999 SCT045 33/19 Q1012=
18/10/2018 18:00	METAR SBGO 181800Z 35007KT 9999 SCT040 FEW045TCU 33/18 Q1011=
18/10/2018 19:00	METAR SBGO 181900Z 31010KT 9999 TS VCSH SCT040 FEW045CB 32/18 Q1010=
18/10/2018 19:25	<i>SPECI SBGO 181925Z 06025G40KT 9999 4000SE TS SHRA SCT040 FEW045CB 29/ 20 Q1011=</i>
18/10/2018 19:34	<i>SPECI SBGO 181934Z 07031G48KT 9999 2000SE TSRA SCT040 SCT045CB 25/19 Q1011=</i>
18/10/2018 20:00	METAR SBGO 182000Z 07026G42KT 8000 1000SE -TSRA SCT040 FEW045CB 20/18 Q1011=
18/10/2018 20:15	<i>SPECI SBGO 182015Z 04010KT 9999 -TSRA SCT040 FEW045CB BKN100 21/18 Q1 011=</i>
18/10/2018 21:00- >	METAR SBGO 182100Z 08005KT 9999 FEW040 FEW045TCU BKN100 22/20 Q1011 R ETS=
18/10/2018 22:00- >	METAR SBGO 182200Z 19005KT 9999 FEW045 FEW050TCU OVC100 22/19 Q1012=
18/10/2018 23:00- >	METAR SBGO 182300Z 04004KT 9999 SCT048 FEW050TCU OVC100 23/20 Q1013=
19/10/2018 00:00	METAR SBGO 190000Z 14006KT 9999 FEW048 SCT050TCU OVC080 22/20 Q1014=

## A.2 Notícias associadas

Chuva e ventos fortes derrubaram árvores, parte de forro de shopping e causam problemas no trânsito de Goiânia -

<https://g1.globo.com/go/goias/noticia/2018/10/18/chuva-e-ventos-fortes-derrubaram-arvores-parte-de-forro-de-shopping-e-causam-problemas-no-transito-de-goiania.ghtml>

Chuva muito volumosa sobre Goiás e Minas Gerais -

<https://www.climatempo.com.br/noticia/2018/10/19/chuva-muito-volumosa-sobre-goias-e-minas-gerais-7511>

Chuva derruba árvores e ventania arranca forro de shopping em Goiânia -

<https://www.emaisgoias.com.br/chuva-derruba-arvores-e-ventania-arranca-forro-de-shopping-em-goiania/>

Chuva e vento fortes voltam a provocar transtornos no trânsito em Goiânia -

<https://sagresonline.com.br/noticias/cidades/86056-chuva-e-vento-fortes-voltam-a-provocar-transtornos-no-transito-em-goiania>

Forte vento derruba árvore no anel interno da Praça Cívica -

<https://diariodegoias.com.br/cidades/114548-forte-vento-derruba-arvore-no-anel-interno-da-praca-civica>

**Bianca Lobo Silva**  
**Meteorologista CREA**  
**5063840461**

# Laudo Meteorológico de Evento Climático – CELG Distribuição.: 19 de outubro de 2018

---

**Climatempo Meteorologia**

**Novembro de 2018**

## Sumário

1. Descrição do Evento.....	3
2. Abrangência do Evento .....	10
3. Classificação COBRADE .....	11
4. Resumo do Evento .....	11
5. Referências.....	12
Anexos.....	13
A.1 Carta Sinótica .....	13
A.2 Notícias associadas .....	15

## 1. Descrição do Evento

Na figura a seguir é apresentado as áreas de concessão da CELG Distribuição divididos em regiões a serem analisadas neste relatório.



**Figura 1** – Regiões de Goiás atendidas pela CELG Distribuição.

Áreas de instabilidade associadas ao deslocamento de uma frente fria pela costa do Brasil favoreceram a formação de nuvens de tempestade, do tipo Cumulonimbus, que avançaram sobre o estado de Goiás entre a noite do dia 18 e o dia 19 de outubro de 2018.

Na Figura 2 são apresentadas as descargas atmosféricas (raios) nuvem-solo detectados pelo sistema Earth Networks. Entre as 20h00 do dia 18 e 12h00 do dia 19 de outubro foram detectados 4757 raios nuvem-solo e 5804 raios nuvem-nuvem sobre a área de concessão da CELG em Goiás.

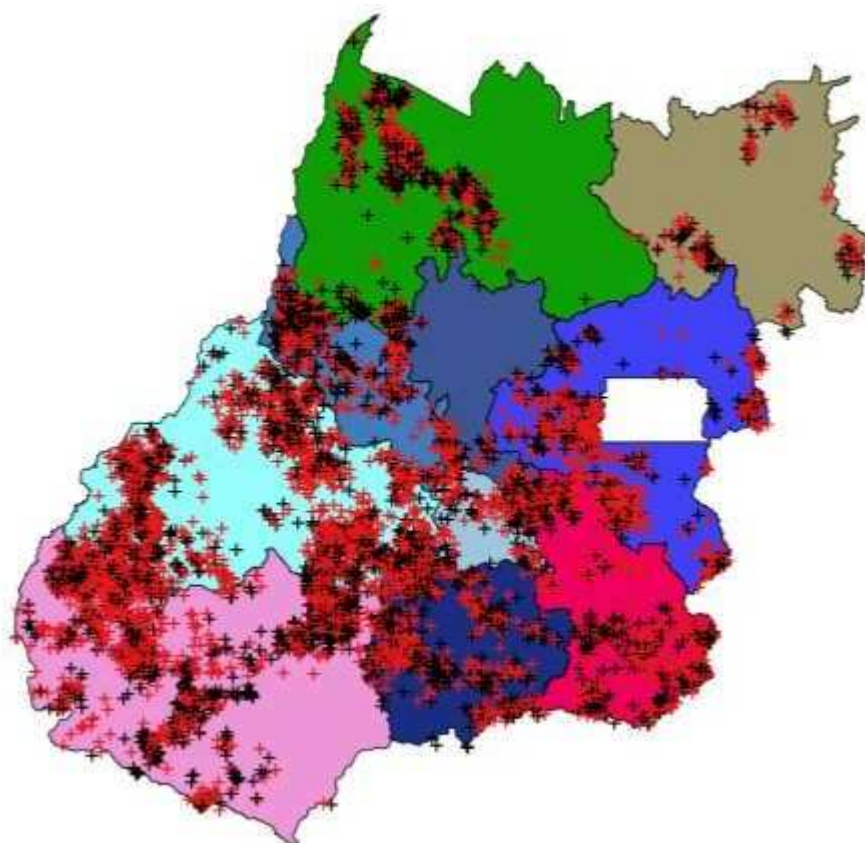

**Figura 2** – Descargas atmosféricas (raios) nuvem-solo (em preto) e nuvem-nuvem (em vermelho) detectadas pelo sistema Earth Networks entre 20h00 do dia 18 e as 12h00 do dia 19 de outubro de 2018 sobre a área de concessão da CELG Distribuição.

As condições eram favoráveis a ocorrência de vento forte sobre esses municípios na tarde do dia 18 de outubro de 2018, com rajadas igual ou um pouco superiores a 54 km/h.

A estação do Instituto Nacional de Meteorologia (INMET) em Paraúna registrou 69,2 mm de chuva entre as 22h00 do dia 18 e as 09h00 do dia 19 de outubro de 2018. Esse acumulado de chuva corresponde a aproximadamente 46% da média climatológica (1981-2010) para a região, que varia entre 125 e 150 mm.

Na tabela a seguir são apresentados os volumes de chuva registrados pelos pluviômetros do Cemaden (Centro Nacional de Monitoramento e Alertas de Desastres Naturais) entre as 20h00 do dia 18 e as 15h00 do dia 19 de outubro de 2018. Como é possível observar apenas as estações localizadas na região Norte do estado não registraram volumes de chuva significativos.

**Tabela 1** – Precipitação acumulada entre 20h00 do dia 18 e 15h00 do dia 19 de outubro de 2018.  
 FONTE: CEMADEN

<b>Município</b>	<b>Estação</b>	<b>Precipitação (mm)</b>	<b>REGIÃO</b>
ANÁPOLIS	Santa Maria do Nazaré	31.6	CENTRO
ANÁPOLIS	Rio das Antas	0.4	CENTRO
URUANA	Centro	9.6	CENTRO
ÁGUAS LINDAS DE GOIÁS	Mansões Centro Oeste	51.8	EDF
ÁGUAS LINDAS DE GOIÁS	Parque Aguas Bonitas	56.6	EDF
ÁGUAS LINDAS DE GOIÁS	Prefeitura	31.2	EDF
ALEXÂNIA	Centro	38.4	EDF
CIDADE OCIDENTAL	Super Quadra 19	43	EDF
FORMOSA	Parque da Colina	44.4	EDF
FORMOSA	Formosinha	50	EDF
NOVO GAMA	Parque Estrela Dalva VI	28.2	EDF
NOVO GAMA	Lago azul	71.2	EDF
PIRENÓPOLIS	Bonfim	26	EDF
APARECIDA DE GOIÂNIA	Vila Brasília	42.4	METROPOLITANA
APARECIDA DE GOIÂNIA	Predio Adm. Da Prefeitura	38	METROPOLITANA
APARECIDA DE GOIÂNIA	Residencial Solar Central Park	32.2	METROPOLITANA
APARECIDA DE GOIÂNIA	Residencial Caraibas	37.2	METROPOLITANA
APARECIDA DE GOIÂNIA	Vera Cruz	34	METROPOLITANA
APARECIDA DE GOIÂNIA	Parque Veiga Jardim	52.8	METROPOLITANA
APARECIDA DE GOIÂNIA	Setor Vale do Sol	27.2	METROPOLITANA
GOIÂNIA	Perim	45.6	METROPOLITANA
GOIÂNIA	Jardim Curitiba	33.6	METROPOLITANA
GOIÂNIA	Vila Jardim Pompeia	29.8	METROPOLITANA
GOIÂNIA	Corrego Cascavel	30.2	METROPOLITANA
FLORES DE GOIÁS	Santa Maria	3.4	NORDESTE
POSSE	Setor Dom Prudencio	13.4	NORDESTE
GOIÁS	Centro	10.6	NOROESTE
NIQUELÂNDIA	Avenida Brasil	0.4	NORTE
NIQUELÂNDIA	Belo Horizonte	0.8	NORTE
PORANGATU	Sede da Prefeitura	0.6	NORTE
URUAÇU	Museu Dom Prada	0.4	NORTE
PALMEIRAS DE GOIÁS	Jardim das Oliveiras	33.2	OESTE
CATALÃO	Restaurante Comunitario	16.4	SUDESTE
SILVÂNIA	Setor Pedrinhas	37.8	SUDESTE
JATAÍ	Prefeitura	32.4	SUDOESTE
MINEIROS	Unifimes	45	SUDOESTE
RIO VERDE	Céu Azul	47.4	SUDOESTE
RIO VERDE	Vila Santo Antonio	65.6	SUDOESTE
CALDAS NOVAS	Prefeitura Municipal	34.2	SUL
ITUMBIARA	Aeroporto Municipal	74.2	SUL
ITUMBIARA	Cidade Jardim	65.8	SUL

Rua José Antonio Coelho, 567 - São Paulo / SP - TEL: 11 3736-4591.





Na figura a seguir são apresentadas as imagens realçadas do satélite GOES-16 entre as 19h00 do dia 18 e as 15h00 do dia 19 de outubro de 2018. Nestas imagens os tons em preto, vermelho e rosa indicam as áreas com nuvens de grande desenvolvimento vertical, geralmente associadas a condição de mau tempo.

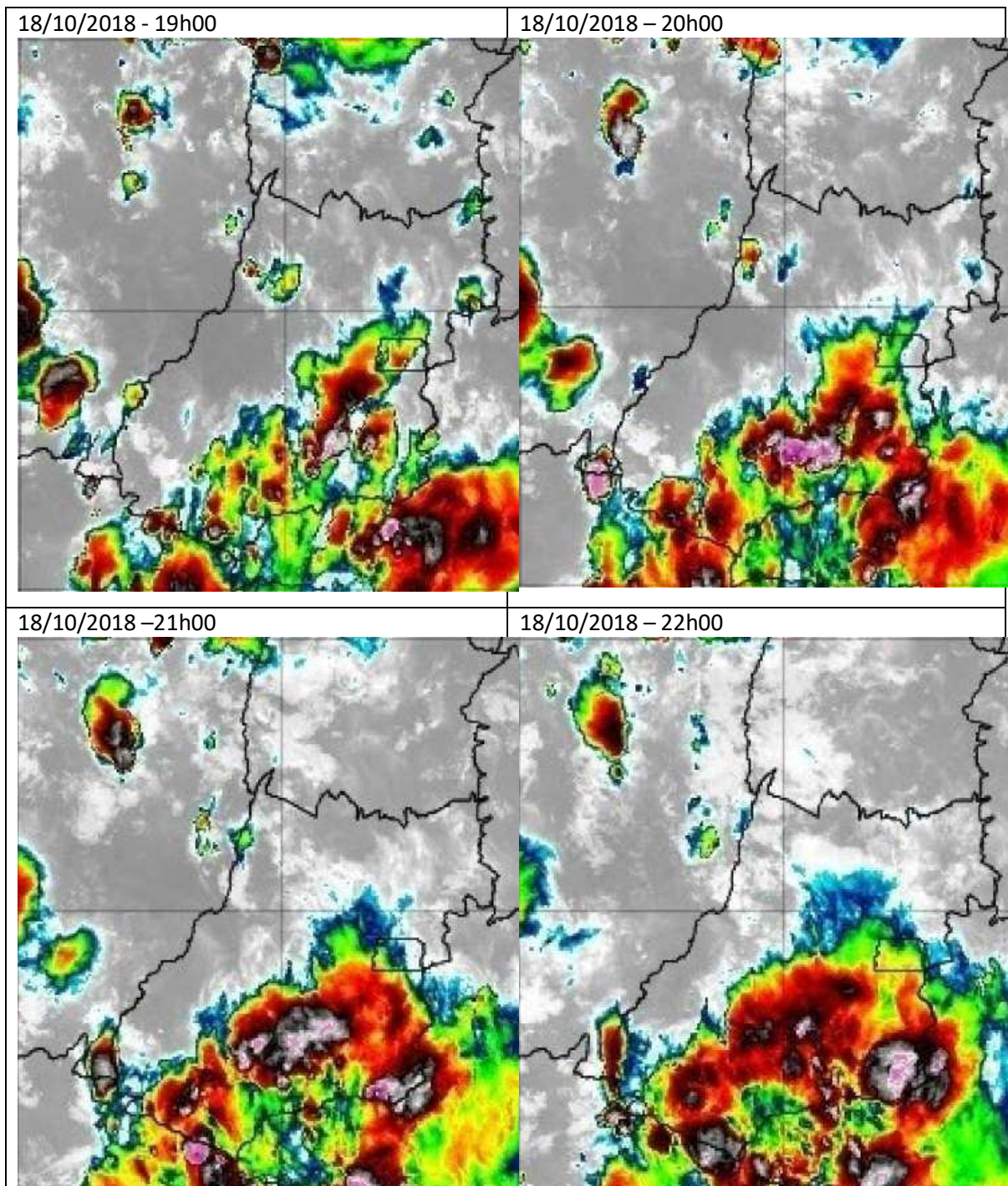

**Figura 3** – Imagens realçadas do satélite GOES-16 entre as 19h00 do dia 18 e as 15h00 do dia 19 de outubro de 2018.



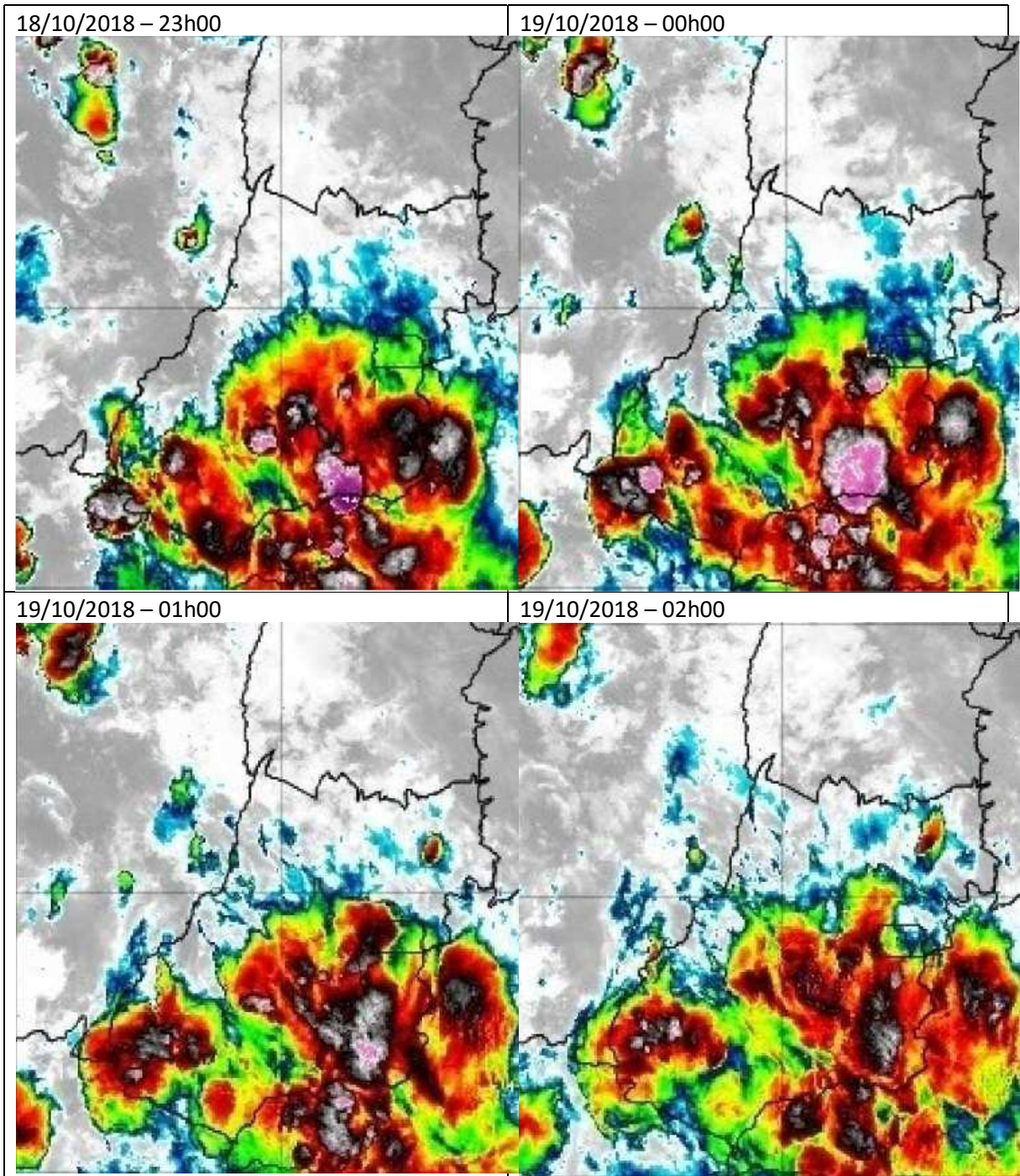

**Figura 3 (continuação)** – Imagens realçadas do satélite GOES-16 entre as 19h00 do dia 18 e as 15h00 do dia 19 de outubro de 2018.



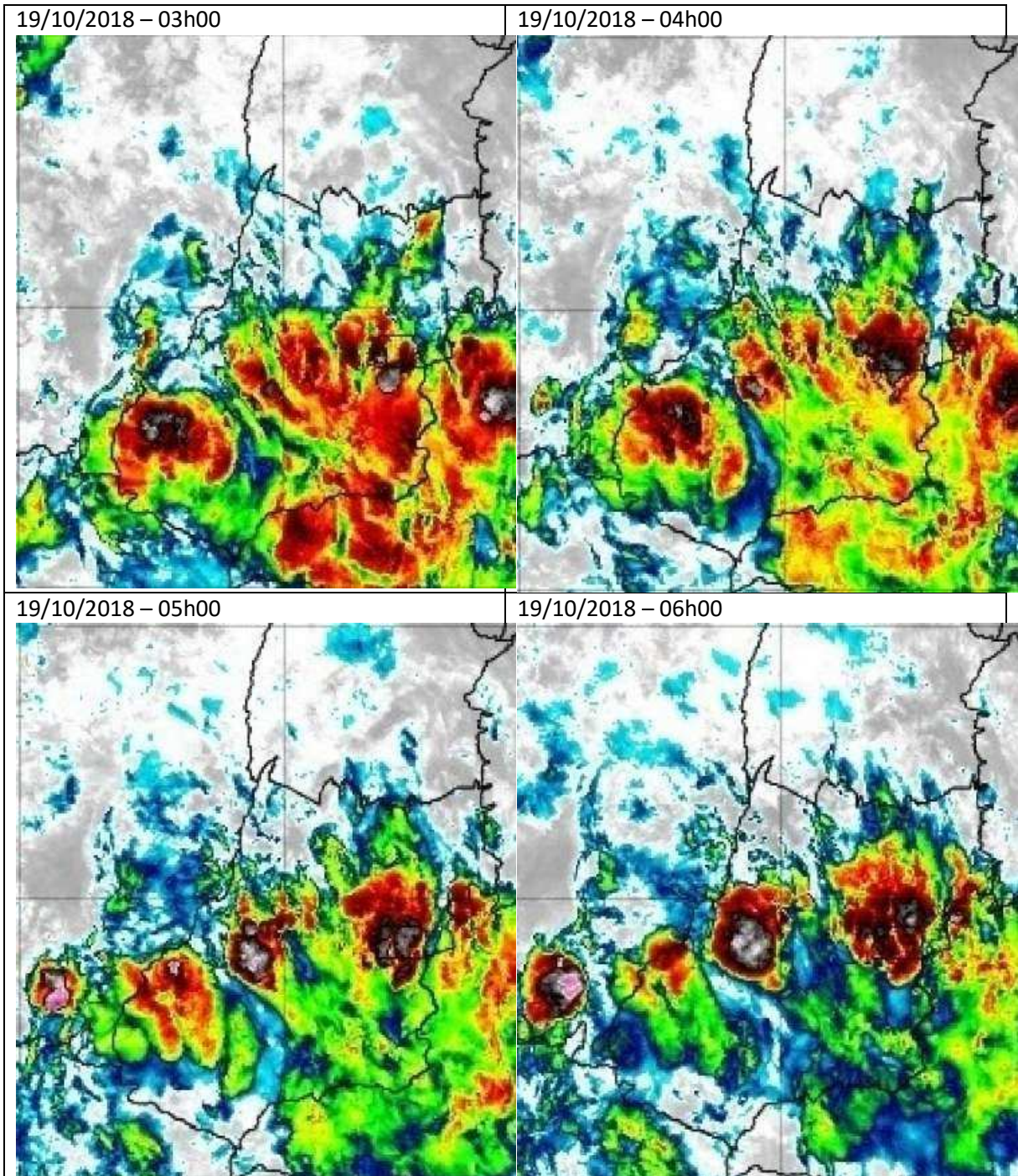

**Figura 3 (continuação)** – Imagens realçadas do satélite GOES-16 entre as 19h00 do dia 18 e as 15h00 do dia 19 de outubro de 2018.



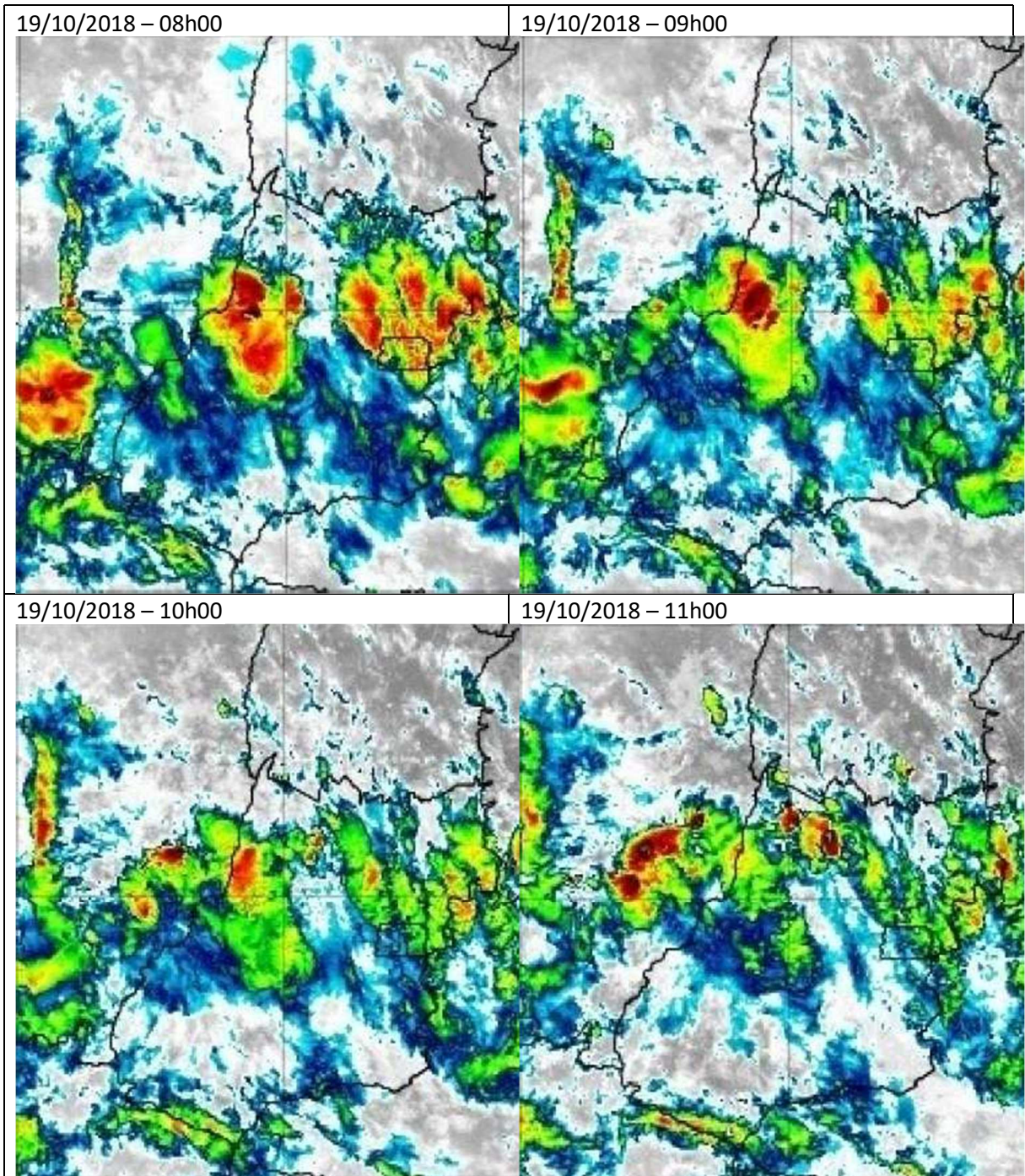

**Figura 3 (continuação)** – Imagens realçadas do satélite GOES-16 entre as 19h00 do dia 18 e as 15h00 do dia 19 de outubro de 2018.



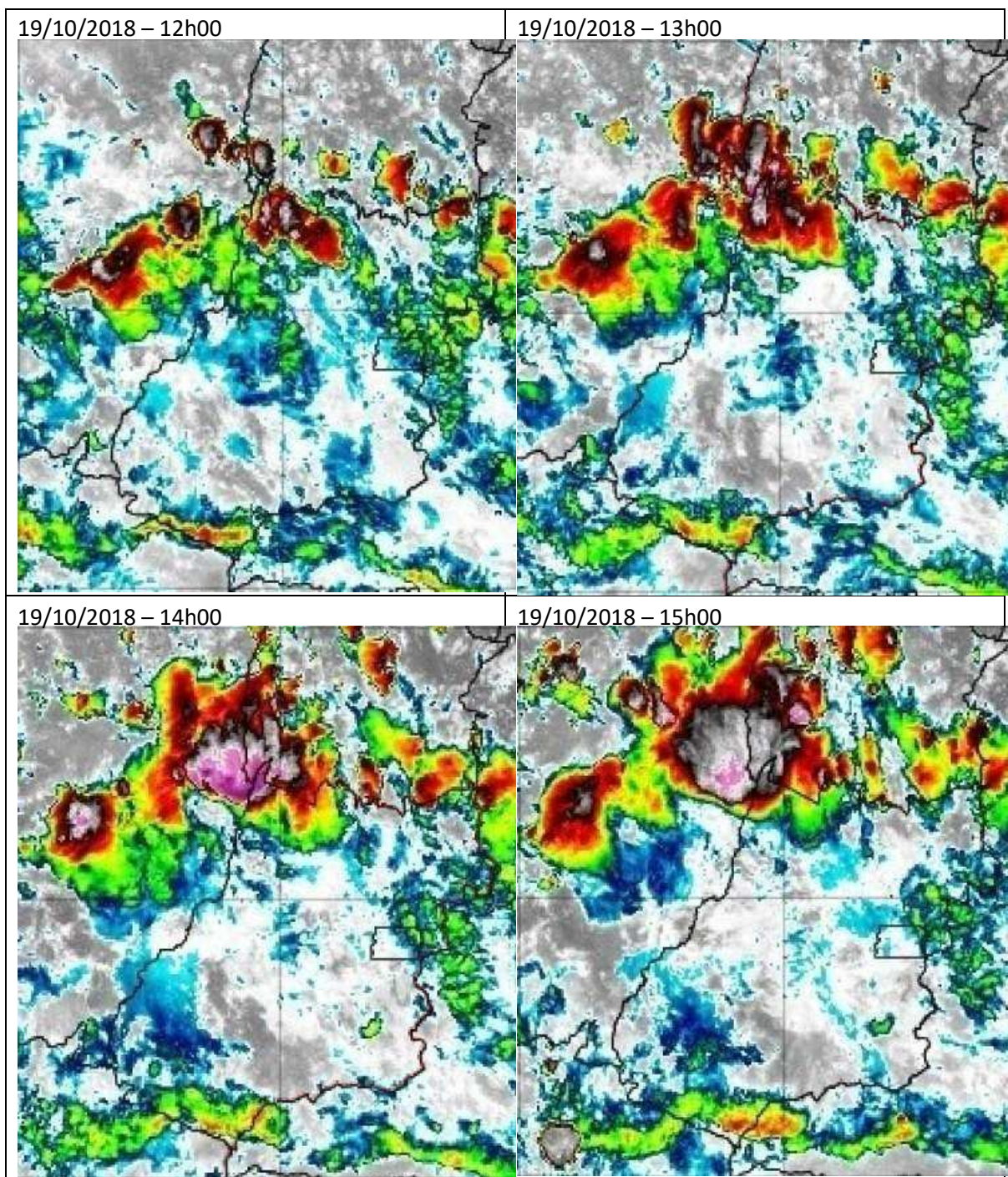

**Figura 3 (continuação)** – Imagens realçadas do satélite GOES-16 entre as 19h00 do dia 18 e as 15h00 do dia 19 de outubro de 2018.

## 2. Abrangência do Evento

O ar quente e úmido e o deslocamento de uma frente fria pela costa do Brasil favoreceram a formação de áreas de instabilidade que se deslocaram sobre o estado de Goiás, provocando raios e chuva forte na área de concessão da CELG Distribuição. As

condições meteorológicas eram favoráveis à ocorrência de vento forte, com rajadas igual ou um pouco acima de 54 km/h.

### 3. Classificação COBRADE

O COBRADE (Classificação e Codificação Brasileira de Desastres) foi criado com o intuito de adequar a classificação brasileira à classificação utilizada pela ONU na classificação de desastres e nivelar o país aos demais organismos de gestão de desastres do mundo.

Baseados nos dados analisados, podemos classificar o ocorrido como Natural – Meteorológico – Zona de Convergência (Código COBRADE 1.3.1.2.0).

### 4. Resumo do Evento

Áreas de instabilidade associadas ao ar quente e úmido e reforçadas pela passagem de uma frente fria pela costa do Brasil favoreceram a formação de nuvens carregadas que foram responsáveis pela ocorrência de chuva forte e raios sobre a área de concessão da CELG entre a noite do dia 18 e a tarde do dia 19 de outubro de 2018. Entre as 20h00 do dia 18 e 12h00 do dia 19 de outubro foram detectados 4757 raios nuvem-solo e 5804 raios nuvem-nuvem sobre a área de concessão da CELG em Goiás.

A estação meteorológica do INMET em Paraúna registrou 69,2 mm, acumulado que corresponde a aproximadamente 46% da média climatológica (1981-2010) para a região.

**Tabela 2 – Resumo do Evento**

<b>Número/Código do Evento</b>	
<b>Número / Código do Relatório</b>	
<b>Descrição</b>	Região ligada à tempestade causada por uma zona de baixa pressão atmosférica, provocando forte deslocamento de massas de ar, vendavais, chuvas intensa e possível queda de granizo.
<b>Código COBRADE</b>	1.3.1.2.0 – Zona de Convergência
<b>Hora início do evento</b>	20h00 do dia 18 de outubro de 2018
<b>Hora de fim do evento</b>	14h00 do dia 19 de outubro de 2018
<b>Abrangência</b>	Área de concessão da CELG

## 5. Referências

Glossary of Meteorology – American Meteorological Society. Disponível em [http://glossary.ametsoc.org/wiki/Main\\_Page](http://glossary.ametsoc.org/wiki/Main_Page)

- Instituto Nacional de Meteorologia (INMET) - <http://www.inmet.gov.br>



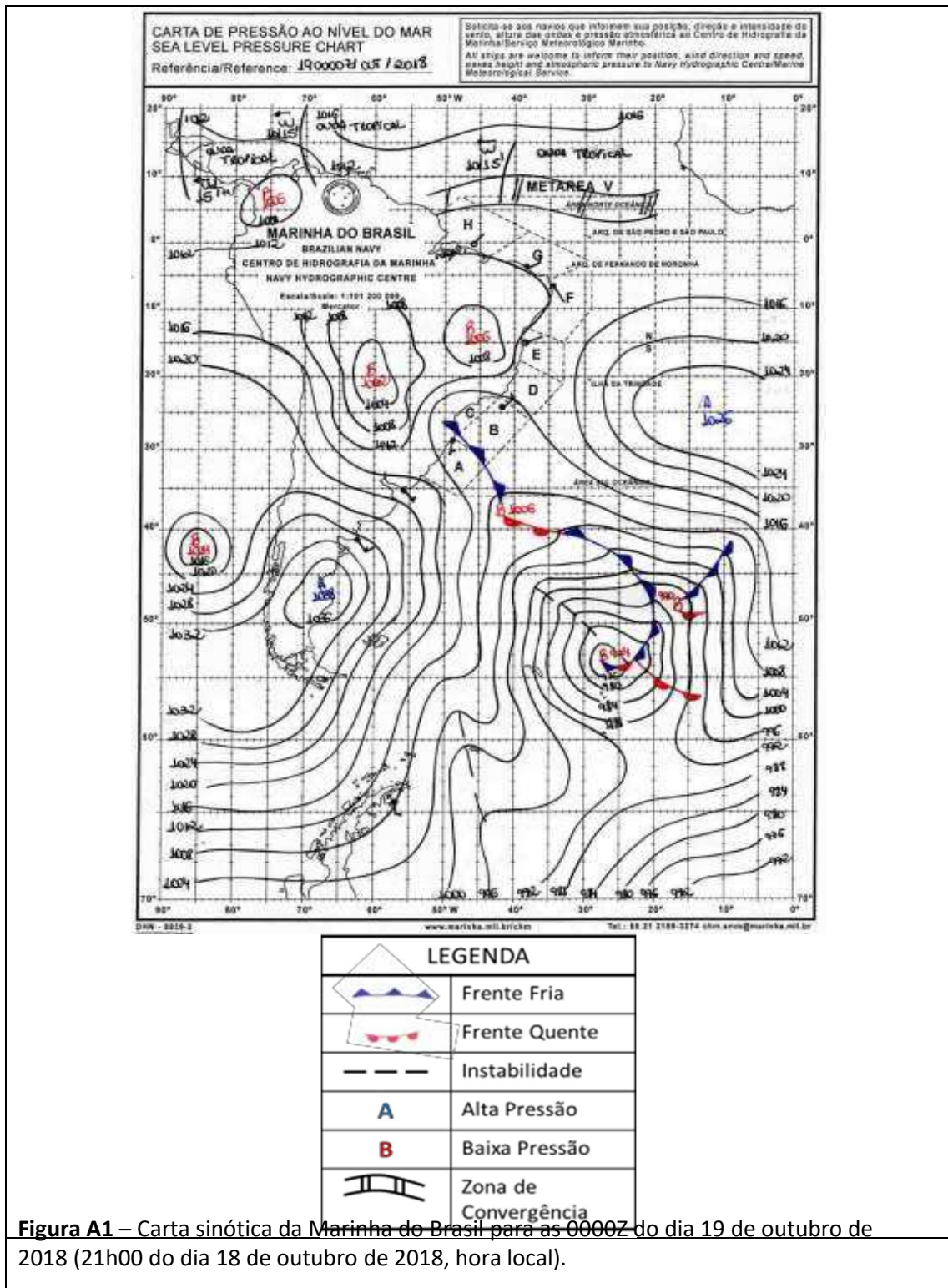

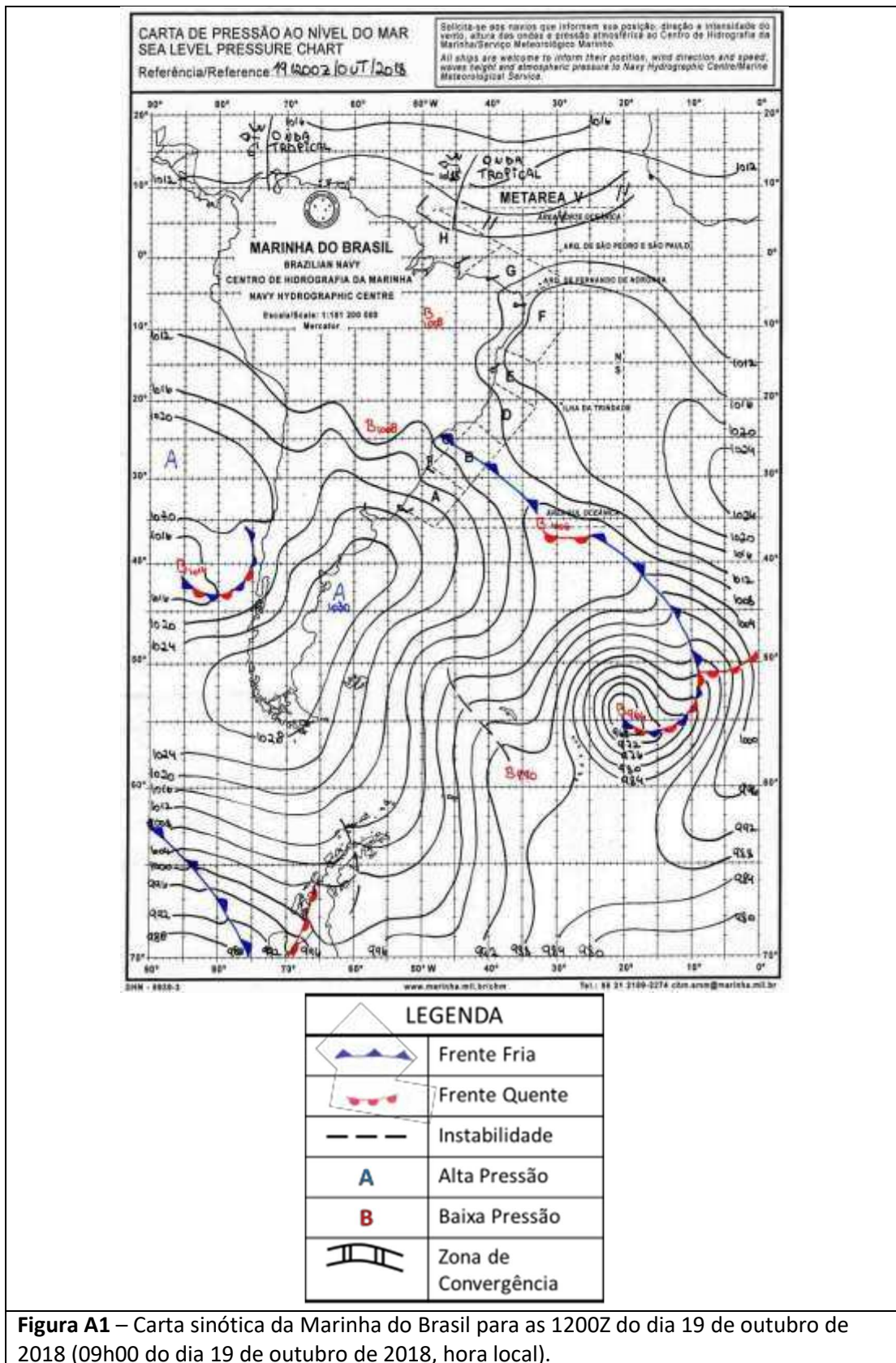

## A.2 Notícias associadas

Sexta-feira tem mais chuva do que mês de outubro inteiro acumulado -

[https://www.correiobraziliense.com.br/app/noticia/cidades/2018/10/19/interna\\_cidade\\_sdf,713703/sexta-feira-tem-mais-chuva-do-que-mes-de-outubro-inteiro-acumulado.shtml](https://www.correiobraziliense.com.br/app/noticia/cidades/2018/10/19/interna_cidade_sdf,713703/sexta-feira-tem-mais-chuva-do-que-mes-de-outubro-inteiro-acumulado.shtml)

Chuva muito volumosa sobre Goiás e Minas Gerais -

<https://www.climatempo.com.br/noticia/2018/10/19/chuva-muito-volumosa-sobre-goias-e-minas-gerais-7511>

<https://g1.globo.com/go/goias/noticia/2018/10/18/chuva-e-ventos-fortes-derrubaram-arvores-parte-de-forro-de-shopping-e-causam-problemas-no-transito-de-goiania.ghtml>

**Bianca Lobo Silva**  
**Meteorologista CREA**  
**5063840461**





Chuva e ventos fortes derrubaram árvores, parte de forro de shopping e causam problemas no trânsito de Goiânia

O temporal também deixou alguns regiões sem energia, no período chuvoso, moradores de áreas de risco receberam modo de serem as casas atingidas.

Por Vanessa Martins, G1 GO



CLIMATEMPO

Previsão de tempo - Chuva - Notícias - Vídeos - Notícias

Chuva muito volumosa sobre Goiás e Minas Gerais

19/10/2018 às 15:42 por André Pungim

Chuva e ventos fortes derrubaram árvores e causaram problemas no trânsito de Goiânia

Previsão do tempo - Chuva - Solstício - Vídeos - Notícias

Previsão

A Nidada mostra os 10 maiores volumes de chuva registrados pelo Instituto Nacional de Meteorologia entre 9 horas do dia 18 e 9 horas de 19 de outubro de 2018, horário de Brasília.

Local	UF	Chuv em 24h (mm)
Guarda-mor	MG	93,6
Porto Murinho	MS	90,4
Ibitubara	GO	84,8
Rio Verde	GO	83,8
Sede Quatzen	MS	71,6
Paraisópolis	GO	69,4
Edéia	GO	65,2
Paracatu	MG	63,2
Patrocínio	MG	59,0
Campina Verde	MG	57,8

maisgoiás

ULTIMAS NOTÍCIAS - DIVERTÍ-SE - BRASIL - CIDADES - ESPORTES - ENTRETENIMENTO - ECONOMIA - TECNOLOGIA - MUNDO

Chuva derruba árvores e ventania arranca forro de shopping em Goiânia

Após que essa o Ministério de Segurança Pública à Goiânia sofreu atraso devido à forte chuva

De Márcio Galvão - Postado em 18/10/2018 às 18:28

Árvore caída no sinal vermelho da Praça Osório Filho (Divulgação) / Contraste

maisgoiás

ULTIMAS NOTÍCIAS - DIVERTÍ-SE - BRASIL - CIDADES - ESPORTES - ENTRETENIMENTO - ECONOMIA - TECNOLOGIA - MUNDO - POL

Adicione um comentário...

Árvore caída no sinal vermelho da Praça Osório Filho (Divulgação) / Contraste



Este site usa cookies para melhorar sua experiência de navegação. Ao continuar navegando aqui, você concorda com o nosso uso de cookies.

Thyellen Lornuama

Por conta das chuvas, em cinco dias, 149 árvores cairam em Goiânia

A previsão é de mais chuva forte na capital.

19/10/2018, 19h16

SE São Judas Tadeu 18.10.2018



https://www.climatempo.com.br/noticia/2018/10/18/temporal-e-ventania-em-goiania-go-7477

Temporal e ventania em Goiânia (GO)

18/10/2018 às 16:37 por Filipe Pungim

1,6 mil pessoas curtiram isso. Cadastre-se para ver do que mais amigos gostam.

Oferecimento

Chuva com raios e ventania nesta tarde de quinta-feira em Goiânia (GO). Foram registradas rajadas de vento com até 74 km/h



<https://www.climatempo.com.br/noticia/2018/10/18/temporal-e-ventania-em-goiania-go--7477>

[https://diaonline.r7.com/2018/10/19/por-conta-das-chuvas-em-cinco-dias-149-arvores-cairam-em-goiania/?utm\\_source=Thy%C3%A9len+Lorruama&utm\\_campaign=diaonline-author](https://diaonline.r7.com/2018/10/19/por-conta-das-chuvas-em-cinco-dias-149-arvores-cairam-em-goiania/?utm_source=Thy%C3%A9len+Lorruama&utm_campaign=diaonline-author)

[https://www.correiobraziliense.com.br/app/noticia/cidades/2018/10/19/interna\\_cidade\\_sdf,713703/sexta-feira-tem-mais-chuva-do-que-mes-de-outubro-inteiro-acumulado.shtml](https://www.correiobraziliense.com.br/app/noticia/cidades/2018/10/19/interna_cidade_sdf,713703/sexta-feira-tem-mais-chuva-do-que-mes-de-outubro-inteiro-acumulado.shtml)

<https://www.climatempo.com.br/noticia/2018/10/19/chuva-muito-volumosa-sobre-goias-e-minas-gerais-7511>

<https://g1.globo.com/go/goias/noticia/2018/10/18/chuva-e-ventos-fortes-derrubaram-arvores-parte-de-forro-de-shopping-e-causam-problemas-no-transito-de-goiania.ghtml>

<https://www.emaisgoias.com.br/chuva-derruba-arvores-e-ventania-arranca-forro-de-shopping-em-goiania/>

<https://sagresonline.com.br/noticias/cidades/86056-chuva-e-vento-fortes-voltam-a-provocar-transtornos-no-transito-em-goiania>

<https://diariodegoias.com.br/cidades/114548-forte-vento-derruba-arvore-no-anel-interno-da-praca-civica>