

Resumo Executivo

O Presente Relatório tem como objetivo a incorporação de informações que sejam relevantes para que se possa fazer a devida associação aos dados contidos no corpo do documento objeto da classificação de Situação de Emergência caracterizada pelo Módulo 8 do Prodist, que tem como foco o impacto do evento sobre determinada rede geelétrica e cuja denominação é definida como CHI (Consumidor hora interrompido). O parâmetro para enquadramento nesta classificação de expurgo tem como premissa inicial o limite de Consumidor hora interrompido definido pela fórmula descrita no Módulo 01 do Prodist (Revisão - 9), acrescido de todos os outros informes e dados listados no Módulo 08 (Revisão 10) do Prodist. Este enquadramento se apresenta na maioria das vezes em condições climáticas adversas com severidade dos fatores inerentes a situação, caracterizado na maioria dos casos por fortes ventos e chuvas de grande intensidade e continuidade.

No dia 24/10/2018 quarta Feira – Por volta das 09:00hs, ocorreu grande volume de chuva em todo o Estado de Goiás com fortes rajadas de ventos, provocando um número elevado de ocorrências emergências na área de concessão da ENEL Distribuição Goiás. Conforme informações da Empresa Climatempo, calor e a passagem de uma frente fria pela costa do Brasil favoreceram a formação de áreas de instabilidade que avançaram sobre o estado de Goiás a partir do fim da manhã do dia 24 de outubro de 2018. Foram detectados pelo sistema Earth Networks, entre as 10h40 do dia 24 e 01h45 do dia 25 de outubro, 17258 sobre a área de concessão da CELG em Goiás.

Segundo dados do Instituto Nacional de Meteorologia (INMET) entre as 09h00 do dia 24 e as 09h00 do dia 25 de outubro foram acumulados 42,0 mm de chuva em Aragarças (Região Oeste), o que corresponde a aproximadamente 34% da média climatológica (1981-2010) para o mês de outubro na região (média climatológica de precipitação acumulada para o mês de outubro em Aragarças é de 121,5 mm). Na estação do INMET em Itumbiara (Região Sudeste) foram acumulados 39,8 mm no mesmo período, o que corresponde a aproximadamente 47% da média climatológica (1981-2010) do mês de outubro.

Trechos de reportagens sobre o evento climático

A forte chuva que atingiu Caldas Novas, cidade do sul goiano, na terça-feira (24) alagou ruas e avenidas. <https://g1.globo.com/go/goias/noticia/2018/10/24/chuva-forte-forma-rio-em-rua-e-provoca-domino-de-motos-em-caldas-novas.ghtml>;

Relatório de Ocorrências do período

Em todo o Estado de Goiás verificou-se também que a intensidade da chuva e dos ventos danificaram a rede de distribuição de energia elétrica em diversos pontos, registrando aproximadamente 210 mil clientes com interrupção no fornecimento de energia elétrica devido a eventos relacionados ao temporal.

Para otimizar o volume de atendimentos e reduzir os tempos de interrupção foram mobilizados os recursos extras da empresa que aumentou o contingente em relação a situação normal de operação. O acompanhamento da quantidade de equipes e o Tempo Médio de Atendimento podem ser consultados na Pág.02 do Relatório em anexo.

O impacto e severidade do evento estão relatados em artigos de mídia, como foto e reportagens que demonstram os danos na Rede de Distribuição, oriundos dos eventos climáticos no período. Eventos estes que afetaram 209.688 consumidores com CHI de 482.782,03 superior aos 476.777,69 estabelecido como limite para definição de Situação de Emergência, conforme resumo das informações obrigatórias.

Empresa	ENEL DISTRIBUIÇÃO GOIÁS				
Código do Relatório	CHI-0007 - ENEL DISTRIBUIÇÃO GOIÁS				
Evento:	TEMPORAL NA AREA DE CONCESSÃO DA ENEL DISTRIBUIÇÃO GOIAS				
Código COBRADE:	1.3.1.2.0	Data Inicio	24/10/2018	Hora início	10:00
Código do Evento:	CHI-007-ENEL GO	Data Término	25/10/2018	Hora Término	02:00
Valor CHI (Limite e Real)	476.777,69	482.782,03	Subestações Atingidas ACREUNA/AEROPORTO/AGUAS LINDAS DE GOIAS/ALEXANIA/ANAPOLIS UNIVERSITARIO/ ANHANGUERA/ ANICUNS/ATLANTICO/BARRO ALTO/BELA VISTA/BOM JARDIM / BRITANIA/ CABRIUVA/ CACHOEIRA ALTA/CACHOEIRA DOURADA/ CAIAPONIA/ CALDAS NOVAS/ CAMPINAS/ CAMPO ALEGRE DE GOIAS/CARAJAS/ CATALAO/ CEPALGO/ CEZARINA/ CORUMBA/ CRISTALINA/ CRISTIANOPOLIS/ DAIA/ DAIA/ EDEIA/ FERROVIARIO/ FIRMINOPOLIS/ GOIANIA LESTE/ GOIANIRA/ GOIAS/ GOIATUBA/ GOYA/ GUAPO/ IACIARA/ INDEPENDENCIA/ INHUMAS /INHUMAS/ IPAMERI/ IPORA /ITABERAI/ ITAJA/ ITAPURANGA/ ITIQUIRA/ ITUMBIARA VELHA/ JARAGUA/ JATAI/ JUNDIAI/ JUSSARA/ MARA ROSA/ MARAJOARA/ MATRINCHA/ MEIA PONTE/ MINACU/ MORRINHOS/ MOZARLANDIA/ NEROPOLIS/ NIQUELANDIA/ NOVA CRIXAS/ PADRE BERNARDO/ PALMEIRAS/ PARQUE DAS EMAS/ PIRACANJUBA/ PIRES DO RIO/ PLANALTINA/ PONTALINA/ PORANGATU/ QUIRINOPOLIS/ REAL/ RIO CLARO/ RIO DOS BOIS/ RIO VERDE/ RIO VERMELHO/ RUBIATABA/ SANTA HELENA/ SANTA TEREZINHA/ SAO DOMINGOS/ SAO FRANCISCO DE GOIAS/ SAO JOAO D ALIANCA/ SAO LUIZ DOS MONTES BELOS/ SAO MIGUEL DO ARAGUAIA/ SENADOR CANEDO/ TRINDADE/ URUCU/ URUTAI/ VIANOPOLIS/ VICENTINOPOLIS.		
Código do Decreto (Se Houver):					
Quantidade de Interrupções (Evento)	1574				
Início 1ª Incidência (Data e Hora)	24/10/2019 10:12				
Início Última Incidência (Data e Hora)	25/10/2019 08:58		Municípios Atingidos GOIANIA/ SAO SIMAO/ GUAPO/ ARENOPOLIS/ VALPARAISO DE GOIAS/ APARECIDA DE GOIANIA/ SAO FRANCISCO DE GOIAS/ ACREUNA/ INDIARA/ JANDAIA/ PARAUNA/ SANTO ANTONIO DA BARRA/ ALEXANIA/ CORUMBA DE GOIAS/ ABADIANA/ HIDROLANDIA/ SANTA RITA DO NOVO DESTINO/ BELA VISTA DE GOIAS/ PIRACANJUBA CALDAZINHA/ SAO MIGUEL DO PASSA QUATRO/ SILVANIA/ QUIRINOPOLIS/ RIO VERDE/CACU/ ITUMBIARA/ CAIAPONIA/ CALDAS NOVAS/ RIO QUENTE/ CAMPO ALEGRE DE GOIAS/ IPAMERI/ CATALAO/ GOIANDIRA/ OUVIDOR/ TRES RANCHOS/ SENADOR CANEDO/ BONFINOPOLIS/ LEOPOLDO DE BULHOES/ CEZARINA/ PALMEIRAS DE GOIAS/ EDEALINA/ EDEIA/ COCALZINHO DE GOIAS/ TURVANIA/ GOIANIRA/ TRINDADE/ GOIAS/ BURITI ALEGRE/ GOIATUBA/ MORRINHOS/ VARJAO/ ABADIA DE GOIAS/ ITAUCU/ JARAGUA/ JATAI/ ANAPOLIS/ TEREZOPOLIS DE GOIAS/ JUSSARA/ LUZIANIA/ CAMPO LIMPO/ SANTO ANTONIO DE GOIAS/ MINEIROS/ PIRES DO RIO/ MAIRIPOTABA/ PONTALINA/ BOM JESUS DE GOIAS/ CASTELANDIA/ MAURILANDIA/ PORTEIRAO/ SANTA HELENA DE GOIAS/ MOIPORA/ SAO LUIS DE MONTES BELOS/ ORIZONA/ VIANOPOLIS/ GOIANAPOLIS/ GAMELEIRA DE GOIAS/ URUTAI/ ALOANDIA/ JOVIANIA/ BALIZA/ BRITANIA/ ALVORADA DO NORTE/ MAMBAI/ POSSE/ SITIO D ABADIA/ AMORINOPOLIS/ DIORAMA/ MUTUNOPOLIS/ URUCU/ CIDADE OCIDENTAL/ NOVO GAMA/ SANTO ANTONIO DO DESCOBERTO/ COLINAS DO SUL/ BRAZABRANTES/ NOVA CRIXAS/ UIRAPURU/ FORMOSO/ MONTIVIDIU DO NORTE/ PORANGATU/ SANTA TEREZA DE GOIAS/ TROMBAS/ ALTO HORIZONTE/ CAMPOS VERDES/ MARA ROSA/ NOVA IGUACU DE GOIAS/ PILAR DE GOIAS/ SANTA TEREZINHA DE GOIAS/ CAMPOS BELOS/ DIVINOPOLIS DE GOIAS/ SAO DOMINGOS/ CORREGO DO OURO/ SANTA BARBARA DE GOIAS/ TURVELANDIA/ AMERICANO DO BRASIL/ ANICUNS/ MOSSAMEDES/ NAZARIO/ NIQUELANDIA/ BOM JARDIM DE GOIAS/ ARUANA/ MONTES CLAROS DE GOIAS/ SANTA FE DE GOIAS/ APARECIDA DO RIO DOCE/ ITAJA/ ITARUMA/ LAGOA SANTA/ PARANAIGUARA/ DOVERLANDIA/ PIRENOPOLIS/ CRISTALINA/ AURILANDIA/ CACHOEIRA DE GOIAS/ FIRMINOPOLIS/ PALMINOPOLIS/ SAO JOAO DA PARAUNA/ ARAGUAPAZ/ FAINA/ ITAPURANGA/ MORRO AGUDO DE GOIAS/ ARAGOIANIA/ FLORES DE GOIAS/ INHUMAS/ PETROLINA DE GOIAS/ SANTA ROSA DE GOIAS/ FAZENDA NOVA/ ISRAELANDIA/ IVOLANDIA/ JAUPACI/ ITABERAI/ APORE/ PEROLANDIA/ SERRANOPOLIS/ ITAPIRAPUA/ NOVO BRASIL/ AMARALINA/ CAMPINACU/ CAMPINORTE/ MATRINCHA/ MINACU/ CRIXAS/ MOZARLANDIA/ MUNDO NOVO DE GOIAS/ SAO MIGUEL DO ARAGUAIA/ AGUA FRIA DE GOIAS/ MIMOSO DE GOIAS/ PADRE BERNARDO/ INACIOLANDIA/ MONTIVIDIU/ NOVA AMERICA/ RUBIATABA/ MONTE ALEGRE DE GOIAS/ SANCLERLANDIA/ BONOPOLIS/ CAMPESTRE DE GOIAS/ HIDROLINA/ AGUAS LINDAS DE GOIAS/ AGUA LIMPA/ CORUMBAIBA/ NOVA AURORA/ ANHANGUERA/ CUMARI/ DAVINOPOLIS/ CRISTIANOPOLIS/ SANTA CRUZ DE GOIAS/ PANAMA/ CATURAI/ DAMOLANDIA/ JESUPOLIS/ NEROPOLIS/ NOVA VENEZA/ OURO VERDE DE GOIAS/ TAQUARAL DE GOIAS/ ITAGUARI/ ITAGUARU/ CARMO DO RIO VERDE/ GUARAITA/ CABECEIRAS/ FORMOSA/ VILA BOA/ PORTELANDIA/ SANTA RITA DO ARAGUAIA/ PLANALTINA/SAO JOAO D ALIANCA/ CROMINIA/ PROFESSOR JAMIL SAFADY/ GOUVELANDIA/ALTO PARAISO DE GOIAS/ VICENTINOPOLIS		
Média de Duração das Incidências (h)	10,80				
Duração da Incidência mais longa (h)	128,88				
Total de Clientes afetados	209.688				

DANOS CAUSADOS			
Equipamentos Danificado	Importância para o Sistema	Local	Quantidade
Disjuntor/Religador Operado	Proteção do Alimentador	Área de Concessão	21
Chaves Fusíveis Operada	Proteção de Ramais de Alimentadores	Área de Concessão	652
Transformador Operado	Proteção do Transformador	Área de Concessão	381

Relato técnico sobre a Intervenção realizada em Goiânia e Região Metropolitana				
Informações sobre Equipes	24/10		25/10	
Quantidade Usual	612		612	turmas
Quantidade Adicional	13		104	turmas
Quantidade Total	625		716	turmas
Tempos Médios				
Preparação	6,47		8,44	Horas
Deslocamento	0,65		0,66	Horas
Execução	1,09		0,93	Horas
TMAE	8,20		10,02	horas

Principais Dificuldades Encontradas:

Chuvas com ventos fortes provocaram muitos pontos de alagamento e enxurrada, trânsito impedido por vários semáforos desligados dificultando a chegada ao atendimento das ocorrências emergenciais. Em determinadas regiões, decorrente dos fortes ventos, houve o tombamento de árvores nas estruturas de alimentação de média tensão, danos em ramais de ligação dos clientes, impedimentos de acesso em estradas rurais.

Empresa	ENEL DISTRIBUIÇÃO GOIAS		
Valor CHI (Limite e Real)	476.777,69		482.782,03

Ocorrências

DOC_ORIGEM	MUNICIPIO	EQP_ORIGEM	CONJUNTO	INICIO_OCORRENC	FIM_OCORRENC	DT_INI_EVENTO	DT_FIM_EVENTO	DURAÇ	UC_INT	ΣCHI	EXPURGO
201810111332	CACHOEIRA DOURADA	CD21000148	CACHOEIRA DOURADA	24/10/2018 06:33	25/10/2018 10:21	24/10/2018 06:33	25/10/2018 10:21	3,80	1	3,80	CHI
201810109364	RIO VERDE	ML21210828	SANTA HELENA S1	24/10/2018 10:12	24/10/2018 14:48	24/10/2018 10:12	24/10/2018 14:48	4,60	1	4,60	CHI
201810109366	PARAUNA	PU21215403	ACREUNA	24/10/2018 10:12	25/10/2018 00:32	24/10/2018 10:12	25/10/2018 00:32	14,33	1	14,33	CHI
201810109374	RIO VERDE	RV12213365	RIO VERDE S2	24/10/2018 10:14	24/10/2018 18:45	24/10/2018 10:14	24/10/2018 18:45	8,52	1	8,52	CHI
201810109397	RIO VERDE	RV21172879	CABRIUVA S1	24/10/2018 10:20	24/10/2018 19:42	24/10/2018 10:20	24/10/2018 19:42	9,37	1	9,37	CHI
201810109420	RIO VERDE	RV12207197	RIO CLARO	24/10/2018 10:23	24/10/2018 17:46	24/10/2018 10:23	24/10/2018 17:46	7,38	16	118,13	CHI
201810109435	MINEIROS	MY12195578	PARQUE DAS EMAS	24/10/2018 10:25	24/10/2018 14:57	24/10/2018 10:25	24/10/2018 14:57	4,53	10	45,33	CHI
201810109457	RIO VERDE	RV21119932	QUIRINOPOLIS	24/10/2018 10:29	24/10/2018 15:35	24/10/2018 10:29	24/10/2018 15:35	5,10	2	10,20	CHI
201810109543	PEROLANDIA	DP21169575	PARQUE DAS EMAS	24/10/2018 10:44	24/10/2018 12:31	24/10/2018 10:44	24/10/2018 12:31	1,78	1	1,78	CHI
201810109555	JATAI	JT21241771	JATAI S1	24/10/2018 10:48	24/10/2018 11:36	24/10/2018 10:48	24/10/2018 11:36	0,80	1	0,80	CHI
201810109565	RIO VERDE	RV12365438	RIO CLARO	24/10/2018 10:50	24/10/2018 18:56	24/10/2018 10:50	24/10/2018 18:56	8,10	1	8,10	CHI
201810110409	JATAI	JT12337053	JATAI S1	24/10/2018 10:53	25/10/2018 07:29	24/10/2018 10:53	25/10/2018 07:29	20,60	10	206,00	CHI
201810109594	JATAI	JT21152491	JATAI S1	24/10/2018 10:56	24/10/2018 22:44	24/10/2018 10:56	24/10/2018 22:44	11,80	1	11,80	CHI
201810109728	GOUVELANDIA	Q112008881	QUIRINOPOLIS	24/10/2018 11:27	24/10/2018 14:34	24/10/2018 11:27	24/10/2018 14:34	3,12	5	15,58	CHI
201810109732	GOUVELANDIA	Q112303036	QUIRINOPOLIS	24/10/2018 11:27	24/10/2018 15:31	24/10/2018 11:27	24/10/2018 15:31	4,07	3	12,20	CHI
201810109762	SAO SIMAO	2240015439	CACHOEIRA ALTA	24/10/2018 11:31	24/10/2018 17:47	24/10/2018 11:31	24/10/2018 17:47	6,27	1	6,27	CHI
201810109771	JATAI	SX12139578	JATAI S1	24/10/2018 11:34	24/10/2018 13:05	24/10/2018 11:34	24/10/2018 13:05	1,52	14	21,23	CHI
201810109771	SERRANOPOLIS	SX12139578	JATAI S1	24/10/2018 11:34	24/10/2018 13:05	24/10/2018 11:34	24/10/2018 13:05	1,52	33	50,05	CHI
201810109896	RIO VERDE	RV21365466	CABRIUVA S2	24/10/2018 12:05	24/10/2018 18:42	24/10/2018 12:05	24/10/2018 18:42	6,62	1	6,62	CHI
201810108967	JATAI	01030404	JATAI S1	24/10/2018 12:10	25/10/2018 15:15	24/10/2018 12:10	24/10/2018 15:12	3,03	10	30,33	CHI
201810108967	JATAI	JT10400565	JATAI S1	24/10/2018 12:10	25/10/2018 15:15	24/10/2018 12:10	24/10/2018 20:57	8,78	161	1414,12	CHI
201810108967	SERRANOPOLIS	JT10400565	JATAI S1	24/10/2018 12:10	25/10/2018 15:15	24/10/2018 12:10	24/10/2018 20:57	8,78	31	272,28	CHI
201810108967	JATAI	JT13337000	JATAI S1	24/10/2018 12:10	25/10/2018 15:15	24/10/2018 18:08	24/10/2018 20:57	2,82	1	2,82	CHI
201810108967	JATAI	JT10400565	JATAI S1	24/10/2018 12:10	25/10/2018 15:15	24/10/2018 12:10	24/10/2018 21:36	9,43	82	773,53	CHI
201810108967	JATAI	JT13337000	JATAI S1	24/10/2018 12:10	25/10/2018 15:15	24/10/2018 18:08	24/10/2018 21:36	3,47	1	3,47	CHI
201810108967	JATAI	01030404	JATAI S1	24/10/2018 12:10	25/10/2018 15:15	24/10/2018 21:37	24/10/2018 21:45	0,13	172	22,93	CHI
201810108967	SERRANOPOLIS	01030404	JATAI S1	24/10/2018 12:10	25/10/2018 15:15	24/10/2018 21:37	24/10/2018 21:45	0,13	31	4,13	CHI
201810108967	JATAI	JT10400565	JATAI S1	24/10/2018 12:10	25/10/2018 15:15	24/10/2018 12:10	24/10/2018 21:52	9,70	146	1416,20	CHI
201810108967	PEROLANDIA	JT10400565	JATAI S1	24/10/2018 12:10	25/10/2018 15:15	24/10/2018 12:10	24/10/2018 21:52	9,70	9	87,30	CHI
201810108967	JATAI	JT13337000	JATAI S1	24/10/2018 12:10	25/10/2018 15:15	24/10/2018 18:08	24/10/2018 21:52	3,73	2	7,47	CHI
201810108967	JATAI	JT13068116	JATAI S1	24/10/2018 12:10	25/10/2018 15:15	24/10/2018 21:37	24/10/2018 23:04	1,45	1	1,45	CHI
201810108967	JATAI	01030404	JATAI S1	24/10/2018 12:10	25/10/2018 15:15	24/10/2018 23:09	24/10/2018 23:14	0,08	173	14,42	CHI
201810108967	SERRANOPOLIS	01030404	JATAI S1	24/10/2018 12:10	25/10/2018 15:15	24/10/2018 23:09	24/10/2018 23:14	0,08	31	2,58	CHI
201810108967	JATAI	JT13196020	JATAI S1	24/10/2018 12:10	25/10/2018 15:15	24/10/2018 21:37	25/10/2018 01:01	3,40	3	10,20	CHI
201810108967	JATAI	JT13196020	JATAI S1	24/10/2018 12:10	25/10/2018 15:15	24/10/2018 21:37	25/10/2018 10:22	12,75	1	12,75	CHI
201810108967	JATAI	JT13324850	JATAI S1	24/10/2018 12:10	25/10/2018 15:15	24/10/2018 21:37	25/10/2018 10:22	12,75	39	497,25	CHI
201810108967	JATAI	JT13196020	JATAI S1	24/10/2018 12:10	25/10/2018 15:15	24/10/2018 21:37	25/10/2018 11:06	13,48	10	134,83	CHI
201810108967	JATAI	JT13196020	JATAI S1	24/10/2018 12:10	25/10/2018 15:15	24/10/2018 21:37	25/10/2018 11:28	13,85	4	55,40	CHI

201810108967	JATAI	JT13196020	JATAI S1	24/10/2018 12:10	25/10/2018 15:15	24/10/2018 21:37	25/10/2018 15:15	17,63	25	440,83	CHI
201810109926	MINEIROS	SU12184127	SANTA RITA DO ARAGUAIA	24/10/2018 12:10	24/10/2018 18:20	24/10/2018 12:10	24/10/2018 18:20	6,17	16	98,67	CHI
201810152612	JATAI	04800434	JATAI S1	24/10/2018 12:12	24/10/2018 22:44	24/10/2018 12:12	24/10/2018 15:53	3,68	2	7,37	CHI
201810152612	APARECIDA DO RIO DOCE	04070214	JATAI S1	24/10/2018 12:12	24/10/2018 22:44	24/10/2018 12:12	24/10/2018 22:44	10,53	71	747,87	CHI
201810152612	JATAI	04070214	JATAI S1	24/10/2018 12:12	24/10/2018 22:44	24/10/2018 12:12	24/10/2018 22:44	10,53	264	2780,80	CHI
201810152612	JATAI	04070224	JATAI S1	24/10/2018 12:12	24/10/2018 22:44	24/10/2018 12:12	24/10/2018 22:44	10,53	501	5277,20	CHI
201810152612	JATAI	04800434	JATAI S1	24/10/2018 12:12	24/10/2018 22:44	24/10/2018 12:12	24/10/2018 22:44	10,53	68	716,27	CHI
201810152612	SERRANOPOLIS	04070224	JATAI S1	24/10/2018 12:12	24/10/2018 22:44	24/10/2018 12:12	24/10/2018 22:44	10,53	65	684,67	CHI
201810152612	JATAI	04070224	JATAI S2	24/10/2018 12:12	24/10/2018 22:44	24/10/2018 12:12	24/10/2018 22:44	10,53	13	136,93	CHI
201810109937	MINEIROS	MY21209760	PARQUE DAS EMAS	24/10/2018 12:13	25/10/2018 11:11	24/10/2018 12:13	25/10/2018 11:11	22,97	1	22,97	CHI
201810109977	JATAI	JT12260495	JATAI S1	24/10/2018 12:21	25/10/2018 11:40	24/10/2018 12:21	25/10/2018 11:40	23,32	2	46,63	CHI
201810109995	QUIRINOPOLIS	QI12000224	QUIRINOPOLIS	24/10/2018 12:25	24/10/2018 16:56	24/10/2018 12:25	24/10/2018 16:56	4,52	93	420,05	CHI
201810109996	QUIRINOPOLIS	QI21125824	QUIRINOPOLIS	24/10/2018 12:26	24/10/2018 17:55	24/10/2018 12:26	24/10/2018 17:55	5,48	1	5,48	CHI
201810109999	RIO VERDE	RV12207146	CABRIUVA S2	24/10/2018 12:27	24/10/2018 17:13	24/10/2018 12:27	24/10/2018 17:13	4,77	22	104,87	CHI
201810110023	CHAPADAO DO CEU	10027872287	CHAPADAO DO CEU	24/10/2018 12:32	24/10/2018 14:49	24/10/2018 12:32	24/10/2018 14:49	2,28	1	2,28	CHI
201810110427	APARECIDA DO RIO DOCE	JT12033570	CACHOEIRA ALTA	24/10/2018 12:45	25/10/2018 17:00	24/10/2018 12:45	25/10/2018 17:00	4,25	39	165,75	CHI
201810110427	JATAI	JT12033570	CACHOEIRA ALTA	24/10/2018 12:45	25/10/2018 17:00	24/10/2018 12:45	25/10/2018 17:00	4,25	34	144,50	CHI
201810110152	CRISTALINA	KR12349171	PAMPLONA	24/10/2018 13:00	26/10/2018 16:45	24/10/2018 13:00	26/10/2018 16:45	3,75	1	3,75	CHI
201810110152	LUZIANIA	KR12349171	PAMPLONA	24/10/2018 13:00	26/10/2018 16:45	24/10/2018 13:00	26/10/2018 16:45	3,75	30	112,50	CHI
201810114974	SANTO ANTONIO DO DESCOBERTO	SN12084484	MARAJOARA	24/10/2018 13:01	26/10/2018 12:04	24/10/2018 13:01	26/10/2018 12:04	23,05	52	1198,60	CHI
201810114975	SANTO ANTONIO DO DESCOBERTO	SN12314046	MARAJOARA	24/10/2018 13:01	26/10/2018 01:07	24/10/2018 13:01	26/10/2018 01:07	12,10	24	290,40	CHI
201810110365	NOVO GAMA	7736100	PACAEMBU	24/10/2018 13:02	24/10/2018 16:02	24/10/2018 13:02	24/10/2018 16:02	3,00	665	1995,00	CHI
201810110365	SANTO ANTONIO DO DESCOBERTO	7736100	PACAEMBU	24/10/2018 13:02	24/10/2018 16:02	24/10/2018 13:02	24/10/2018 16:02	3,00	1	3,00	CHI
201810111160	SAO LUIS DE MONTES BELOS	SL12006949	SAO LUIZ DOS MONTES BELOS	24/10/2018 13:03	24/10/2018 18:20	24/10/2018 13:03	24/10/2018 18:20	5,28	39	206,05	CHI
201810110171	SAO JOAO DA PARAUNA	FR21125129	FIRMINOPOLIS S2	24/10/2018 13:04	24/10/2018 15:24	24/10/2018 13:04	24/10/2018 15:24	2,33	1	2,33	CHI
201810110178	ANICUNS	AC21278664	SAO LUIZ DOS MONTES BELOS	24/10/2018 13:04	24/10/2018 15:16	24/10/2018 13:04	24/10/2018 15:16	2,20	1	2,20	CHI
201810110289	PIRES DO RIO	PR11195157	PIRES DO RIO S1	24/10/2018 13:04	24/10/2018 14:40	24/10/2018 13:04	24/10/2018 14:40	1,60	33	52,80	CHI
201810114979	SANTO ANTONIO DO DESCOBERTO	SN12037170	MARAJOARA	24/10/2018 13:04	26/10/2018 13:48	24/10/2018 13:04	26/10/2018 13:48	0,73	40	29,33	CHI
201810110225	ITUMBIARA	00980234	ITUMBIARA NOVA	24/10/2018 13:05	24/10/2018 16:35	24/10/2018 13:05	24/10/2018 14:25	1,33	4488	5984,00	DIA CRITICO
201810110225	ITUMBIARA	00980234	ITUMBIARA NOVA	24/10/2018 13:05	24/10/2018 16:35	24/10/2018 13:06	24/10/2018 14:25	1,32	272	358,13	DIA CRITICO
201810110225	ITUMBIARA	00980234	ITUMBIARA NOVA	24/10/2018 13:05	24/10/2018 16:35	24/10/2018 13:05	24/10/2018 16:35	3,50	2925	10237,50	DIA CRITICO
201810110185	IPORA	IR12388742	IPORA	24/10/2018 13:06	24/10/2018 18:22	24/10/2018 13:06	24/10/2018 18:22	5,27	10	52,67	CHI
201810110190	TROMBAS	TB12192440	PORANGATU	24/10/2018 13:06	24/10/2018 15:49	24/10/2018 13:06	24/10/2018 15:49	2,72	8	21,73	CHI
2018102400046	ITUMBIARA	00980214	ITUMBIARA NOVA	24/10/2018 13:06	24/10/2018 13:10	24/10/2018 13:06	24/10/2018 13:10	0,07	34	2,27	DIA CRITICO
2018102400046	ITUMBIARA	00980224	ITUMBIARA NOVA	24/10/2018 13:06	24/10/2018 13:10	24/10/2018 13:06	24/10/2018 13:10	0,07	7040	469,33	DIA CRITICO
2018102400046	ITUMBIARA	00980214	ITUMBIARA NOVA	24/10/2018 13:06	24/10/2018 13:10	24/10/2018 13:06	24/10/2018 13:10	0,07	416	27,73	DIA CRITICO
2018102400046	ITUMBIARA	00980244	ITUMBIARA NOVA	24/10/2018 13:06	24/10/2018 13:10	24/10/2018 13:06	24/10/2018 13:10	0,07	3467	231,13	DIA CRITICO
2018102400046	PANAMA	00980214	ITUMBIARA NOVA	24/10/2018 13:06	24/10/2018 13:10	24/10/2018 13:06	24/10/2018 13:10	0,07	100	6,67	DIA CRITICO
201810112164	ANHANGUERA	00890224	CATALAO S1	24/10/2018 13:07	24/10/2018 19:50	24/10/2018 13:07	24/10/2018 19:50	6,72	431	2894,88	CHI
201810112164	CORUMBAIBA	00890224	CATALAO S1	24/10/2018 13:07	24/10/2018 19:50	24/10/2018 13:07	24/10/2018 19:50	6,72	1	6,72	CHI
201810112164	CUMARI	00890224	CATALAO S1	24/10/2018 13:07	24/10/2018 19:50	24/10/2018 13:07	24/10/2018 19:50	6,72	35	235,08	CHI
201810110196	VALPARAISO DE GOIAS	2860228671	MARAJOARA	24/10/2018 13:08	24/10/2018 21:20	24/10/2018 13:08	24/10/2018 21:20	8,20	1	8,20	CHI

201810110198	IPORA	IR12065090	IPORA	24/10/2018 13:08	24/10/2018 15:11	24/10/2018 13:08	24/10/2018 15:11	2,05	28	57,40	CHI
201810110212	APARECIDA DO RIO DOCE	AW12189038	CACHOEIRA ALTA	24/10/2018 13:10	24/10/2018 21:15	24/10/2018 13:10	24/10/2018 21:15	8,08	22	177,83	CHI
2018102400093	ARAGARCAS	00240214	BOM JARDIM	24/10/2018 13:10	24/10/2018 13:42	24/10/2018 13:10	24/10/2018 13:42	0,53	116	61,87	CHI
2018102400093	BALIZA	00240214	BOM JARDIM	24/10/2018 13:10	24/10/2018 13:42	24/10/2018 13:10	24/10/2018 13:42	0,53	331	176,53	CHI
2018102400093	BOM JARDIM DE GOIAS	00240214	BOM JARDIM	24/10/2018 13:10	24/10/2018 13:42	24/10/2018 13:10	24/10/2018 13:42	0,53	4017	2142,40	CHI
2018102400093	PIRANHAS	00240214	BOM JARDIM	24/10/2018 13:10	24/10/2018 13:42	24/10/2018 13:10	24/10/2018 13:42	0,53	36	19,20	CHI
201810110230	NOVA CRIXAS	NA11229725	NOVA CRIXAS	24/10/2018 13:12	26/10/2018 12:42	24/10/2018 13:12	26/10/2018 12:42	23,50	1	23,50	DIA CRITICO
201810110226	IPORA	730070025	IPORA	24/10/2018 13:13	24/10/2018 15:30	24/10/2018 13:13	24/10/2018 15:30	2,28	1	2,28	CHI
201810110240	EDEIA	EA21108351	EDEIA	24/10/2018 13:14	27/10/2018 15:16	24/10/2018 13:14	27/10/2018 15:16	2,03	1	2,03	DIA CRITICO
201810110251	LUZIANIA	LZ12196303	MARAJOARA	24/10/2018 13:14	26/10/2018 08:45	24/10/2018 13:14	26/10/2018 08:45	19,52	8	156,13	CHI
201810110854	NAZARIO	PL12000097	ANICUNS	24/10/2018 13:14	24/10/2018 17:45	24/10/2018 13:14	24/10/2018 17:45	4,52	2	9,03	CHI
201810110854	PALMEIRAS DE GOIAS	PL12000097	ANICUNS	24/10/2018 13:14	24/10/2018 17:45	24/10/2018 13:14	24/10/2018 17:45	4,52	9	40,65	CHI
201810110239	SANTA HELENA DE GOIAS	400056239	SANTA HELENA S2	24/10/2018 13:16	24/10/2018 19:15	24/10/2018 13:16	24/10/2018 19:15	5,98	1	5,98	CHI
201810108973	UIRAPURU	UP21190103	SANTA TEREZINHA	24/10/2018 13:17	24/10/2018 13:44	24/10/2018 13:17	24/10/2018 13:44	0,45	1	0,45	CHI
201810110254	ITUMBIARA	690130569	PARANAIBA	24/10/2018 13:17	26/10/2018 10:41	24/10/2018 13:17	26/10/2018 10:41	21,40	1	21,40	DIA CRITICO
201810110385	CAIAPONIA	PY12040163	PALESTINA	24/10/2018 13:19	24/10/2018 16:07	24/10/2018 13:19	24/10/2018 16:07	2,80	45	126,00	CHI
201810110385	PALESTINA DE GOIAS	PY12040163	PALESTINA	24/10/2018 13:19	24/10/2018 16:07	24/10/2018 13:19	24/10/2018 16:07	2,80	102	285,60	CHI
201810110262	PONTALINA	PK21352555	PONTALINA	24/10/2018 13:20	25/10/2018 12:30	24/10/2018 13:20	25/10/2018 12:30	23,17	2	46,33	CHI
201810110263	HIDROLANDIA	HD21007488	PONTALINA	24/10/2018 13:20	24/10/2018 16:44	24/10/2018 13:20	24/10/2018 16:44	3,40	1	3,40	CHI
201810110549	LUZIANIA	LZ12351266	MARAJOARA	24/10/2018 13:22	24/10/2018 17:33	24/10/2018 13:22	24/10/2018 17:33	4,18	38	158,97	CHI
201810110287	RIO QUENTE	RQ12392100	CALDAS NOVAS S1	24/10/2018 13:26	24/10/2018 18:07	24/10/2018 13:26	24/10/2018 18:07	4,68	3	14,05	CHI
201810110668	ARAGUAPAZ	CX12058967	RUBIATABA	24/10/2018 13:28	24/10/2018 17:23	24/10/2018 13:28	24/10/2018 17:23	3,92	99	387,75	CHI
201810110668	CRIXAS	CX12058967	RUBIATABA	24/10/2018 13:28	24/10/2018 17:23	24/10/2018 13:28	24/10/2018 17:23	3,92	1	3,92	CHI
201810111354	LUZIANIA	LZ12149936	MARAJOARA	24/10/2018 13:29	24/10/2018 17:54	24/10/2018 13:29	24/10/2018 17:54	4,42	13	57,42	CHI
201810110813	TURVANIA	TV12005220	FIRMINOPOLIS S2	24/10/2018 13:33	25/10/2018 15:23	24/10/2018 13:33	25/10/2018 11:30	21,95	6	131,70	CHI
201810110813	PALMEIRAS DE GOIAS	7258955	FIRMINOPOLIS S2	24/10/2018 13:33	25/10/2018 15:23	24/10/2018 13:33	25/10/2018 15:23	1,83	5	9,17	CHI
201810110813	TURVANIA	7258955	FIRMINOPOLIS S2	24/10/2018 13:33	25/10/2018 15:23	24/10/2018 13:33	25/10/2018 15:23	1,83	3	5,50	CHI
201810110331	AURILANDIA	CG12391526	FIRMINOPOLIS S2	24/10/2018 13:35	24/10/2018 16:56	24/10/2018 13:35	24/10/2018 16:56	3,35	3	10,05	CHI
201810110331	CACHOEIRA DE GOIAS	CG12391526	FIRMINOPOLIS S2	24/10/2018 13:35	24/10/2018 16:56	24/10/2018 13:35	24/10/2018 16:56	3,35	10	33,50	CHI
201810110331	PARAUNA	CG12391526	FIRMINOPOLIS S2	24/10/2018 13:35	24/10/2018 16:56	24/10/2018 13:35	24/10/2018 16:56	3,35	31	103,85	CHI
201810110417	LUZIANIA	LZ12119965	PACAEMBU	24/10/2018 13:36	24/10/2018 22:00	24/10/2018 13:36	24/10/2018 22:00	8,40	16	134,40	CHI
201810110833	MINEIROS	MY12153327	PARQUE DAS EMAS	24/10/2018 13:40	26/10/2018 14:15	24/10/2018 13:40	24/10/2018 21:26	7,77	48	372,80	CHI
201810110833	MINEIROS	MY12358869	PARQUE DAS EMAS	24/10/2018 13:40	26/10/2018 14:15	24/10/2018 13:40	24/10/2018 23:50	10,17	14	142,33	CHI
201810110833	MINEIROS	MY13142228	PARQUE DAS EMAS	24/10/2018 13:40	26/10/2018 14:15	24/10/2018 13:40	25/10/2018 12:52	23,20	21	487,20	CHI
201810110833	MINEIROS	MY12358901	PARQUE DAS EMAS	24/10/2018 13:40	26/10/2018 14:15	24/10/2018 13:40	25/10/2018 14:40	1,00	53	53,00	CHI
201810110833	SANTA RITA DO ARAGUAIA	MY12358901	PARQUE DAS EMAS	24/10/2018 13:40	26/10/2018 14:15	24/10/2018 13:40	25/10/2018 14:40	1,00	2	2,00	CHI
201810110833	MINEIROS	MY13134737	PARQUE DAS EMAS	24/10/2018 13:40	26/10/2018 14:15	24/10/2018 13:40	26/10/2018 13:00	23,33	9	210,00	CHI
201810110833	MINEIROS	MY13134738	PARQUE DAS EMAS	24/10/2018 13:40	26/10/2018 14:15	24/10/2018 13:40	26/10/2018 14:15	0,58	20	11,67	CHI
201810110833	SANTA RITA DO ARAGUAIA	MY13134738	PARQUE DAS EMAS	24/10/2018 13:40	26/10/2018 14:15	24/10/2018 13:40	26/10/2018 14:15	0,58	2	1,17	CHI
201810110397	JANDAIA	JD12199849	ACREUNA	24/10/2018 13:42	24/10/2018 17:52	24/10/2018 13:42	24/10/2018 17:52	4,17	4	16,67	CHI
201810111207	ITUMBIARA	IT12000176LD	ITUMBIARA NOVA	24/10/2018 13:42	24/10/2018 23:14	24/10/2018 13:42	24/10/2018 23:14	9,53	1587	15129,40	DIA CRITICO
201810111207	ITUMBIARA	IT12000176LD	ITUMBIARA NOVA	24/10/2018 13:42	24/10/2018 23:14	24/10/2018 18:23	24/10/2018 23:14	4,85	31	150,35	DIA CRITICO

201810110376	HIDROLINA	HL21293471	ITAPACI	24/10/2018 13:43	25/10/2018 12:13	24/10/2018 13:43	25/10/2018 12:13	22,50	1	22,50	CHI
201810110387	MINEIROS	MY12278368	PARQUE DAS EMAS	24/10/2018 13:45	25/10/2018 18:39	24/10/2018 13:45	25/10/2018 18:39	4,90	13	63,70	CHI
201810110387	SERRANOPOLIS	MY12278368	PARQUE DAS EMAS	24/10/2018 13:45	25/10/2018 18:39	24/10/2018 13:45	25/10/2018 18:39	4,90	7	34,30	CHI
201810110393	MARA ROSA	MQ12051065	MARA ROSA	24/10/2018 13:45	24/10/2018 15:09	24/10/2018 13:45	24/10/2018 15:09	1,40	21	29,40	CHI
201810110425	SAO LUIZ DO NORTE	SZ11201724	ITAPACI	24/10/2018 13:48	24/10/2018 19:12	24/10/2018 13:48	24/10/2018 19:12	5,40	100	540,00	CHI
201810110413	TAQUARAL DE GOIAS	TQ21250785	ITABERA1 S1	24/10/2018 13:49	24/10/2018 17:28	24/10/2018 13:49	24/10/2018 17:28	3,65	1	3,65	CHI
201810110429	JUSSARA	JR12101970RE	BRITANIA	24/10/2018 13:51	25/10/2018 10:29	24/10/2018 13:51	24/10/2018 20:24	6,55	8	52,40	CHI
201810110429	JUSSARA	JR13362361	BRITANIA	24/10/2018 13:51	25/10/2018 10:29	24/10/2018 13:51	25/10/2018 10:29	20,63	3	61,90	CHI
201810110437	PALMEIRAS DE GOIAS	PL12000250	PALMEIRAS	24/10/2018 13:51	24/10/2018 18:29	24/10/2018 13:51	24/10/2018 18:29	4,63	33	152,90	DIA CRITICO
201810110524	ITUMBIARA	IT11282408	ITUMBIARA VELHA S1	24/10/2018 13:51	24/10/2018 16:36	24/10/2018 13:51	24/10/2018 16:36	2,75	116	319,00	CHI
201810110680	CAMPINORTE	CR12068079	MARA ROSA	24/10/2018 13:51	24/10/2018 16:29	24/10/2018 13:51	24/10/2018 16:29	2,63	29	76,37	CHI
201810110439	PALMEIRAS DE GOIAS	PL12016686	PALMEIRAS	24/10/2018 13:52	24/10/2018 16:26	24/10/2018 13:52	24/10/2018 16:26	2,57	12	30,80	DIA CRITICO
201810110474	GOIANDIRA	GD12131103	CATALAO S1	24/10/2018 13:52	24/10/2018 23:45	24/10/2018 13:52	24/10/2018 23:45	9,88	47	464,52	CHI
201810110474	NOVA AURORA	GD12131103	CATALAO S1	24/10/2018 13:52	24/10/2018 23:45	24/10/2018 13:52	24/10/2018 23:45	9,88	3	29,65	CHI
201810114430	GOIANDIRA	GD12000007	CATALAO S1	24/10/2018 13:52	25/10/2018 14:56	24/10/2018 13:52	25/10/2018 14:56	1,07	2	2,13	CHI
201810114430	NOVA AURORA	GD12000007	CATALAO S1	24/10/2018 13:52	25/10/2018 14:56	24/10/2018 13:52	25/10/2018 14:56	1,07	11	11,73	CHI
201810114430	GOIANDIRA	GD12000007	CATALAO S1	24/10/2018 13:52	25/10/2018 14:56	25/10/2018 07:55	25/10/2018 14:56	7,02	102	715,70	CHI
201810114430	NOVA AURORA	GD12000007	CATALAO S1	24/10/2018 13:52	25/10/2018 14:56	25/10/2018 07:55	25/10/2018 14:56	7,02	3	21,05	CHI
201810110467	ACREUNA	EU12301594	ACREUNA	24/10/2018 13:54	24/10/2018 18:30	24/10/2018 13:54	24/10/2018 18:30	4,60	3	13,80	CHI
201810110478	MUTUNOPOLIS	MU21060997	MARA ROSA	24/10/2018 13:55	24/10/2018 16:40	24/10/2018 13:55	24/10/2018 16:40	2,75	2	5,50	CHI
201810110676	LUZIANIA	LZ12261764	MARAJOARA	24/10/2018 13:55	24/10/2018 19:40	24/10/2018 13:55	24/10/2018 19:40	5,75	2	11,50	CHI
201810112268	ITARUMA	IM12107442	CACHOEIRA ALTA	24/10/2018 13:55	24/10/2018 20:37	24/10/2018 13:55	24/10/2018 20:37	6,70	42	281,40	CHI
201810110923	SERRANOPOLIS	SX12260467	JATAI S1	24/10/2018 13:56	24/10/2018 19:30	24/10/2018 13:56	24/10/2018 19:30	5,57	7	38,97	CHI
201810110494	PALMEIRAS DE GOIAS	PL21000062	PALMEIRAS	24/10/2018 13:57	25/10/2018 09:27	24/10/2018 13:57	25/10/2018 09:27	19,50	1	19,50	DIA CRITICO
201810110492	PADRE BERNARDO	PB12375256	PADRE BERNARDO	24/10/2018 13:58	25/10/2018 12:29	24/10/2018 13:58	25/10/2018 12:29	22,52	1	22,52	DIA CRITICO
201810111053	ARAGARCAS	AG21140026	ARAGARCAS	24/10/2018 13:58	24/10/2018 18:17	24/10/2018 13:58	24/10/2018 18:17	4,32	1	4,32	CHI
201810110495	RIO VERDE	RV21271512	CABRIUVA S2	24/10/2018 13:59	24/10/2018 19:04	24/10/2018 13:59	24/10/2018 19:04	5,08	1	5,08	CHI
201810111162	LUZIANIA	LZ12383009	MARAJOARA	24/10/2018 13:59	24/10/2018 19:56	24/10/2018 13:59	24/10/2018 19:56	5,95	12	71,40	CHI
201810110511	SAO MIGUEL DO ARAGUAIA	SM12059987	SAO MIGUEL DO ARAGUAIA	24/10/2018 14:00	24/10/2018 16:47	24/10/2018 14:00	24/10/2018 16:47	2,78	4	11,13	CHI
201810110521	CRISTALINA	120183468	PAMPLONA	24/10/2018 14:01	26/10/2018 14:48	24/10/2018 14:01	26/10/2018 14:48	0,78	1	0,78	CHI
201810111125	CAIAPONIA	CP12355613	PALESTINA	24/10/2018 14:05	24/10/2018 18:15	24/10/2018 14:05	24/10/2018 18:15	4,17	19	79,17	CHI
201810111156	NOVO GAMA	NU12261828LD	MARAJOARA	24/10/2018 14:05	25/10/2018 12:10	24/10/2018 14:05	25/10/2018 12:10	22,08	30	662,50	CHI
201810111156	DISTRITO FEDERAL	NU12261828LD	MARAJOARA	24/10/2018 14:05	25/10/2018 12:10	25/10/2018 10:20	25/10/2018 12:10	1,83	15	27,50	CHI
201810111156	NOVO GAMA	NU12261828LD	MARAJOARA	24/10/2018 14:05	25/10/2018 12:10	25/10/2018 10:20	25/10/2018 12:10	1,83	543	995,50	CHI
201810111156	SANTO ANTONIO DO DESCOBERTO	NU12261828LD	MARAJOARA	24/10/2018 14:05	25/10/2018 12:10	25/10/2018 10:20	25/10/2018 12:10	1,83	108	198,00	CHI
201810110552	TAQUARAL DE GOIAS	TQ21009050	ITABERA1 S1	24/10/2018 14:07	24/10/2018 16:51	24/10/2018 14:07	24/10/2018 16:51	2,73	2	5,47	CHI
201810110558	PALMEIRAS DE GOIAS	PL12304487	PALMEIRAS	24/10/2018 14:08	25/10/2018 10:11	24/10/2018 14:08	25/10/2018 10:11	20,05	4	80,20	DIA CRITICO
201810110560	ITABERA1	IB21220142	ITABERA1 S2	24/10/2018 14:08	24/10/2018 17:49	24/10/2018 14:08	24/10/2018 17:49	3,68	1	3,68	CHI
201810111371	GOIANESIA	SZ12034200	ITAPACI	24/10/2018 14:09	24/10/2018 18:50	24/10/2018 14:09	24/10/2018 18:50	4,68	1	4,68	CHI
201810111371	SAO LUIZ DO NORTE	SZ12034200	ITAPACI	24/10/2018 14:09	24/10/2018 18:50	24/10/2018 14:09	24/10/2018 18:50	4,68	3	14,05	CHI
201810110569	ANICUNS	AC12031058	ANICUNS	24/10/2018 14:10	24/10/2018 19:35	24/10/2018 14:10	24/10/2018 19:35	5,42	5	27,08	CHI
201810110573	SERRANOPOLIS	SX12308114	CHAPADAO DO CEU	24/10/2018 14:10	24/10/2018 17:18	24/10/2018 14:10	24/10/2018 17:18	3,13	9	28,20	CHI

201810110581	CHAPADAO DO CEU	DJ21248488	CHAPADAO DO CEU	24/10/2018 14:11	24/10/2018 15:10	24/10/2018 14:11	24/10/2018 15:10	0,98	1	0,98	CHI
201810110963	CEZARINA	PL12129777	PALMEIRAS	24/10/2018 14:12	25/10/2018 13:54	24/10/2018 14:12	25/10/2018 13:54	23,70	1	23,70	CHI
201810110963	INDIARA	PL12129777	PALMEIRAS	24/10/2018 14:12	25/10/2018 13:54	24/10/2018 14:12	25/10/2018 13:54	23,70	3	71,10	CHI
201810110963	PALMEIRAS DE GOIAS	PL12129777	PALMEIRAS	24/10/2018 14:12	25/10/2018 13:54	24/10/2018 14:12	25/10/2018 13:54	23,70	96	2275,20	CHI
201810110596	NOVA CRIXAS	NA11229688	NOVA CRIXAS	24/10/2018 14:13	24/10/2018 17:41	24/10/2018 14:13	24/10/2018 17:41	3,47	1	3,47	DIA CRITICO
201810110601	ITUMBIARA	IT12009500	PARANAIBA	24/10/2018 14:14	25/10/2018 10:31	24/10/2018 14:14	25/10/2018 10:31	20,28	3	60,85	DIA CRITICO
201810110621	SANTO ANTONIO DO DESCOBERTO	SN21232725	AGUAS LINDAS DE GOIAS S2	24/10/2018 14:14	27/10/2018 15:54	24/10/2018 14:14	27/10/2018 15:54	1,67	1	1,67	CHI
201810152506	PARANAIGUARA	QI12064766	QUIRINOPOLIS	24/10/2018 14:15	24/10/2018 18:51	24/10/2018 14:15	24/10/2018 18:51	4,60	3	13,80	CHI
201810152506	QUIRINOPOLIS	QI12064766	QUIRINOPOLIS	24/10/2018 14:15	24/10/2018 18:51	24/10/2018 14:15	24/10/2018 18:51	4,60	5	23,00	CHI
201810110616	PALMEIRAS DE GOIAS	PL12000051	PALMEIRAS	24/10/2018 14:16	25/10/2018 08:32	24/10/2018 14:16	25/10/2018 08:32	18,27	5	91,33	DIA CRITICO
201810111173	NOVO GAMA	NJ12372274	PACAEMBU	24/10/2018 14:16	24/10/2018 19:35	24/10/2018 14:16	24/10/2018 19:35	5,32	54	287,10	CHI
201810110628	COCALZINHO DE GOIAS	ZN21090417	FAB. CIM. ITAU	24/10/2018 14:17	24/10/2018 17:29	24/10/2018 14:17	24/10/2018 17:24	3,12	1	3,12	CHI
201810110628	COCALZINHO DE GOIAS	CB12090420	FAB. CIM. ITAU	24/10/2018 14:17	24/10/2018 17:29	24/10/2018 17:25	24/10/2018 17:29	0,07	13	0,87	CHI
201810111505	PALMEIRAS DE GOIAS	PL12000267	PALMEIRAS	24/10/2018 14:18	24/10/2018 19:06	24/10/2018 14:18	24/10/2018 19:06	4,80	3	14,40	DIA CRITICO
201810110631	PALMEIRAS DE GOIAS	PL12000041	PALMEIRAS	24/10/2018 14:19	25/10/2018 08:56	24/10/2018 14:19	25/10/2018 08:56	18,62	1	18,62	DIA CRITICO
201810110821	PARANAIGUARA	QI12047655	QUIRINOPOLIS	24/10/2018 14:19	24/10/2018 17:10	24/10/2018 14:19	24/10/2018 17:10	2,85	11	31,35	CHI
201810110821	QUIRINOPOLIS	QI12047655	QUIRINOPOLIS	24/10/2018 14:19	24/10/2018 17:10	24/10/2018 14:19	24/10/2018 17:10	2,85	13	37,05	CHI
201810110639	ANICUNS	AC12126243	ANICUNS	24/10/2018 14:20	24/10/2018 17:41	24/10/2018 14:20	24/10/2018 17:41	3,35	45	150,75	CHI
201810110820	BOM JARDIM DE GOIAS	BM11212782	BOM JARDIM	24/10/2018 14:22	24/10/2018 23:39	24/10/2018 14:22	24/10/2018 23:39	9,28	159	1476,05	CHI
201810114982	SANTO ANTONIO DO DESCOBERTO	SN12082895	MARAJOARA	24/10/2018 14:24	25/10/2018 17:50	24/10/2018 14:24	25/10/2018 17:50	3,43	3	10,30	CHI
201810110667	VILA PROPICIO	GE21129079	GOIANESIA S2	24/10/2018 14:25	24/10/2018 18:32	24/10/2018 14:25	24/10/2018 18:32	4,12	1	4,12	CHI
201810110681	GOIAS	GS12037486	ITABERAI S1	24/10/2018 14:25	24/10/2018 17:10	24/10/2018 14:25	24/10/2018 17:10	2,75	16	44,00	CHI
201810152492	ABADIANIA	SV13155295	DAIA S2	24/10/2018 14:25	24/10/2018 22:32	24/10/2018 14:25	24/10/2018 22:32	8,12	4	32,47	CHI
201810152492	ANAPOLIS	SV13155295	DAIA S2	24/10/2018 14:25	24/10/2018 22:32	24/10/2018 14:25	24/10/2018 22:32	8,12	3	24,35	CHI
201810152492	GAMELEIRA DE GOIAS	SV13155295	DAIA S2	24/10/2018 14:25	24/10/2018 22:32	24/10/2018 14:25	24/10/2018 22:32	8,12	816	6623,20	CHI
201810152492	SILVANIA	SV13155295	DAIA S2	24/10/2018 14:25	24/10/2018 22:32	24/10/2018 14:25	24/10/2018 22:32	8,12	318	2581,10	CHI
201810110673	SAO LUIS DE MONTES BELOS	SC21248938	SAO LUIZ DOS MONTES BELOS	24/10/2018 14:26	24/10/2018 16:33	24/10/2018 14:26	24/10/2018 16:33	2,12	1	2,12	CHI
201810111204	CAMPOS VERDES	SG12318464	SANTA TEREZINHA	24/10/2018 14:26	24/10/2018 19:44	24/10/2018 14:26	24/10/2018 19:44	5,30	14	74,20	CHI
201810111204	SANTA TEREZINHA DE GOIAS	SG12318464	SANTA TEREZINHA	24/10/2018 14:26	24/10/2018 19:44	24/10/2018 14:26	24/10/2018 19:44	5,30	29	153,70	CHI
201810111204	UIRAPURU	SG12318464	SANTA TEREZINHA	24/10/2018 14:26	24/10/2018 19:44	24/10/2018 14:26	24/10/2018 19:44	5,30	13	68,90	CHI
201810110677	LEOPOLDO DE BULHOES	O1070224	DAIA S2	24/10/2018 14:27	25/10/2018 02:42	24/10/2018 14:27	25/10/2018 02:39	12,20	1808	22057,60	CHI
201810110677	SILVANIA	O1070224	DAIA S2	24/10/2018 14:27	25/10/2018 02:42	24/10/2018 14:27	25/10/2018 02:39	12,20	3	36,60	CHI
201810110677	BELA VISTA DE GOIAS	LB10396037	DAIA S2	24/10/2018 14:27	25/10/2018 02:42	24/10/2018 14:27	25/10/2018 02:42	12,25	6	73,50	CHI
201810110677	SILVANIA	LB10396037	DAIA S2	24/10/2018 14:27	25/10/2018 02:42	24/10/2018 14:27	25/10/2018 02:42	12,25	240	2940,00	CHI
201810110685	SAO MIGUEL DO ARAGUAIA	SM12245695	SAO MIGUEL DO ARAGUAIA	24/10/2018 14:27	24/10/2018 16:50	24/10/2018 14:27	24/10/2018 16:50	2,38	4	9,53	CHI
201810110688	ITABERAI	IB12300310	ITABERAI S2	24/10/2018 14:28	24/10/2018 17:32	24/10/2018 14:28	24/10/2018 17:32	3,07	3	9,20	CHI
201810110691	CUMARI	CT21215518	CATALAO S2	24/10/2018 14:28	25/10/2018 13:52	24/10/2018 14:28	25/10/2018 13:52	23,40	1	23,40	CHI
201810110695	ALTO PARAISO DE GOIAS	BF21165503	SAO JOAO D ALIANCA	24/10/2018 14:28	25/10/2018 12:20	24/10/2018 14:28	25/10/2018 12:20	21,87	1	21,87	DIA CRITICO
201810110700	APORE	AE12000049	ITAJA S1	24/10/2018 14:30	24/10/2018 22:54	24/10/2018 14:30	24/10/2018 22:54	8,40	6	50,40	CHI
201810111415	AMARALINA	LC12308828	MARA ROSA	24/10/2018 14:32	24/10/2018 23:03	24/10/2018 14:32	24/10/2018 23:03	8,52	2	17,03	CHI
201810112506	JUSSARA	JR10395391	BRITANIA	24/10/2018 14:33	24/10/2018 14:40	24/10/2018 14:33	24/10/2018 14:40	0,12	63	7,35	CHI
201810112506	SANTA FE DE GOIAS	JR10395391	BRITANIA	24/10/2018 14:33	24/10/2018 14:40	24/10/2018 14:33	24/10/2018 14:40	0,12	20	2,33	CHI

201810110822	JARAGUA	JA11238395	JARAGUA	24/10/2018 14:34	24/10/2018 18:43	24/10/2018 14:34	24/10/2018 18:43	4,15	79	327,85	CHI
201810110827	COLINAS DO SUL	TI12344613	MINACU	24/10/2018 14:34	24/10/2018 20:20	24/10/2018 14:34	24/10/2018 20:20	5,77	13	74,97	CHI
201810110845	PADRE BERNARDO	PB12375242	PADRE BERNARDO	24/10/2018 14:36	26/10/2018 09:27	24/10/2018 14:36	26/10/2018 09:27	18,85	24	452,40	DIA CRITICO
201810111782	PARAUNA	PU12396131	RIO CLARO	24/10/2018 14:36	24/10/2018 23:51	24/10/2018 14:36	24/10/2018 23:51	9,25	9	83,25	CHI
201810110843	QUIRINOPOLIS	QI12279582	QUIRINOPOLIS	24/10/2018 14:37	24/10/2018 17:35	24/10/2018 14:37	24/10/2018 17:35	2,97	13	38,57	CHI
201810110853	IPORA	IR12062914	IPORA	24/10/2018 14:38	24/10/2018 16:31	24/10/2018 14:38	24/10/2018 16:31	1,88	1	1,88	CHI
201810111068	DOVERLANDIA	DV11042214	CAIAPONIA	24/10/2018 14:38	24/10/2018 16:24	24/10/2018 14:38	24/10/2018 16:24	1,77	114	201,40	CHI
201810111074	MAIRIPOTABA	CQ12028525	PONTALINA	24/10/2018 14:38	25/10/2018 12:02	24/10/2018 14:38	25/10/2018 12:02	21,40	50	1070,00	CHI
201810111074	PONTALINA	CQ12028525	PONTALINA	24/10/2018 14:38	25/10/2018 12:02	24/10/2018 14:38	25/10/2018 12:02	21,40	36	770,40	CHI
201810111396	NOVO GAMA	NJ11335884	MARAJOARA	24/10/2018 14:38	24/10/2018 16:37	24/10/2018 14:38	24/10/2018 16:37	1,98	153	303,45	CHI
201810110860	LUZIANIA	LZ21120161	RIO VERMELHO	24/10/2018 14:39	24/10/2018 16:02	24/10/2018 14:39	24/10/2018 16:02	1,38	1	1,38	CHI
201810110907	MINEIROS	O1140434	PARQUE DAS EMAS	24/10/2018 14:39	25/10/2018 09:44	24/10/2018 14:39	24/10/2018 19:14	4,58	90	412,50	CHI
201810110907	MINEIROS	MY13290180	PARQUE DAS EMAS	24/10/2018 14:39	25/10/2018 09:44	24/10/2018 16:52	24/10/2018 19:14	2,37	3	7,10	CHI
201810110907	MINEIROS	O1140434	PARQUE DAS EMAS	24/10/2018 14:39	25/10/2018 09:44	24/10/2018 16:55	24/10/2018 19:14	2,32	18	41,70	CHI
201810110907	MINEIROS	O1140434	PARQUE DAS EMAS	24/10/2018 14:39	25/10/2018 09:44	24/10/2018 14:39	24/10/2018 20:36	5,95	1	5,95	CHI
201810110907	MINEIROS	O1140434	PARQUE DAS EMAS	24/10/2018 14:39	25/10/2018 09:44	24/10/2018 14:39	25/10/2018 09:44	19,08	1	19,08	CHI
201810111153	BOM JARDIM DE GOIAS	BM12193386	BOM JARDIM	24/10/2018 14:42	24/10/2018 19:37	24/10/2018 14:42	24/10/2018 19:37	4,92	16	78,67	CHI
201810110742	SANTO ANTONIO DO DESCOBERTO	SN12382973	MARAJOARA	24/10/2018 14:45	26/10/2018 13:31	24/10/2018 14:45	26/10/2018 13:31	22,77	6	136,60	CHI
201810110909	SERRANOPOLIS	SX12260314	JATAI S1	24/10/2018 14:46	25/10/2018 09:51	24/10/2018 14:46	25/10/2018 09:51	19,08	4	76,33	CHI
201810110921	AGUA FRIA DE GOIAS	TL21205631	SAO JOAO D ALIANCA	24/10/2018 14:47	24/10/2018 17:28	24/10/2018 14:47	24/10/2018 17:28	2,68	1	2,68	DIA CRITICO
201810110926	INDIARA	IY12323655	CEZARINA	24/10/2018 14:48	25/10/2018 11:20	24/10/2018 14:48	25/10/2018 11:20	20,53	13	266,93	CHI
201810110812	AMARALINA	LC12391889	MARA ROSA	24/10/2018 14:51	24/10/2018 17:38	24/10/2018 14:51	24/10/2018 17:38	2,78	32	89,07	CHI
201810110812	MUTUNOPOLIS	LC12391889	MARA ROSA	24/10/2018 14:51	24/10/2018 17:38	24/10/2018 14:51	24/10/2018 17:38	2,78	2	5,57	CHI
201810110949	SANTO ANTONIO DO DESCOBERTO	SN21219876	PACAEMBU	24/10/2018 14:52	26/10/2018 16:52	24/10/2018 14:52	26/10/2018 16:52	2,00	1	2,00	CHI
201810110951	CACU	CC21111340	CACHOEIRA ALTA	24/10/2018 14:52	25/10/2018 13:29	24/10/2018 14:52	25/10/2018 13:29	22,62	1	22,62	CHI
201810110958	CAIAPONIA	CP12354285	CAIAPONIA	24/10/2018 14:53	24/10/2018 17:44	24/10/2018 14:53	24/10/2018 17:44	2,85	12	34,20	CHI
201810111625	ITAPACI	IW12210177	ITAPACI	24/10/2018 14:55	24/10/2018 18:31	24/10/2018 14:55	24/10/2018 18:31	3,60	7	25,20	CHI
201810111625	PILAR DE GOIAS	IW12210177	ITAPACI	24/10/2018 14:55	24/10/2018 18:31	24/10/2018 14:55	24/10/2018 18:31	3,60	3	10,80	CHI
201810110978	PIRES DO RIO	6432701	PIRES DO RIO S1	24/10/2018 14:56	25/10/2018 16:22	24/10/2018 14:56	25/10/2018 16:22	1,43	2	2,87	CHI
201810111172	PALMEIRAS DE GOIAS	PL12380964	ANICUNS	24/10/2018 14:56	24/10/2018 19:43	24/10/2018 14:56	24/10/2018 19:43	4,78	8	38,27	CHI
201810111398	ITARUMA	IM12096941	CACHOEIRA ALTA	24/10/2018 14:56	24/10/2018 19:13	24/10/2018 14:56	24/10/2018 19:13	4,28	2	8,57	CHI
201810111538	LEOPOLDO DE BULHOES	LB12302184	DAIA S1	24/10/2018 14:56	24/10/2018 18:57	24/10/2018 14:56	24/10/2018 18:57	4,02	7	28,12	CHI
201810111219	CRISTALINA	KR12304800	CRISTALINA S2	24/10/2018 14:59	24/10/2018 21:03	24/10/2018 14:59	24/10/2018 21:03	6,07	64	388,27	CHI
201810109342	IPAMERI	IP12068500	CRISTALINA S2	24/10/2018 15:00	24/10/2018 18:43	24/10/2018 15:00	24/10/2018 18:43	3,72	60	223,00	CHI
201810111000	NOVO BRASIL	NB11109608	JUSSARA	24/10/2018 15:00	24/10/2018 17:46	24/10/2018 15:00	24/10/2018 17:46	2,77	6	16,60	CHI
201810111042	PONTALINA	O1510224	PONTALINA	24/10/2018 15:00	24/10/2018 16:48	24/10/2018 15:00	24/10/2018 15:48	0,80	3311	2648,80	CHI
201810111042	PONTALINA	O1510224	PONTALINA	24/10/2018 15:00	24/10/2018 16:48	24/10/2018 15:00	24/10/2018 16:48	1,80	537	966,60	CHI
201810111018	NOVA ROMA	ND21391126	IACIARA S2	24/10/2018 15:01	24/10/2018 16:01	24/10/2018 15:01	24/10/2018 16:01	1,00	1	1,00	CHI
201810111144	NOVO PLANALTO	TA12192342	NOVO PLANALTO	24/10/2018 15:01	24/10/2018 18:24	24/10/2018 15:01	24/10/2018 18:24	3,38	1	3,38	CHI
201810111024	CRISTALINA	10001012396	CRISTALINA S1	24/10/2018 15:04	24/10/2018 18:34	24/10/2018 15:04	24/10/2018 18:34	3,50	1	3,50	CHI
201810111037	RUBIATABA	RB21272725	RUBIATABA	24/10/2018 15:06	25/10/2018 10:22	24/10/2018 15:06	25/10/2018 10:22	19,27	1	19,27	CHI
201810111429	EDEIA	EA11264946	EDEIA	24/10/2018 15:06	25/10/2018 07:35	24/10/2018 15:06	25/10/2018 07:35	16,48	76	1252,73	CHI

201810111055	ORIZONA	OZ12127790LD	PIRES DO RIO S2	24/10/2018 15:08	24/10/2018 20:08	24/10/2018 15:08	24/10/2018 20:08	5,00	274	1370,00	CHI
201810111055	PIRES DO RIO	OZ12127790LD	PIRES DO RIO S2	24/10/2018 15:08	24/10/2018 20:08	24/10/2018 15:08	24/10/2018 20:08	5,00	7	35,00	CHI
201810112035	ALEXANIA	AX12000108	CORUMBA	24/10/2018 15:08	24/10/2018 20:13	24/10/2018 15:08	24/10/2018 20:13	5,08	10	50,83	CHI
201810112035	CORUMBA DE GOIAS	AX12000108	CORUMBA	24/10/2018 15:08	24/10/2018 20:13	24/10/2018 15:08	24/10/2018 20:13	5,08	5	25,42	CHI
201810112060	ARAGARCAS	AG21341787	ARAGARCAS	24/10/2018 15:08	24/10/2018 19:21	24/10/2018 15:08	24/10/2018 19:21	4,22	1	4,22	CHI
201810110709	SANTA TEREZINHA DE GOIAS	01730434	SANTA TEREZINHA	24/10/2018 15:09	24/10/2018 22:11	24/10/2018 15:09	24/10/2018 18:03	2,90	41	118,90	CHI
201810110709	PILAR DE GOIAS	SG13141180	SANTA TEREZINHA	24/10/2018 15:09	24/10/2018 22:11	24/10/2018 15:09	24/10/2018 18:11	3,03	1	3,03	CHI
201810110709	SANTA TEREZINHA DE GOIAS	SG13141180	SANTA TEREZINHA	24/10/2018 15:09	24/10/2018 22:11	24/10/2018 15:09	24/10/2018 18:11	3,03	104	315,47	CHI
201810110709	PILAR DE GOIAS	GG13141175	SANTA TEREZINHA	24/10/2018 15:09	24/10/2018 22:11	24/10/2018 15:09	24/10/2018 19:51	4,70	8	37,60	CHI
201810110709	ALTO HORIZONTE	01730434	SANTA TEREZINHA	24/10/2018 15:09	24/10/2018 22:11	24/10/2018 15:09	24/10/2018 22:11	7,03	13	91,43	CHI
201810110709	ALTO HORIZONTE	01730434	SANTA TEREZINHA	24/10/2018 15:09	24/10/2018 22:11	24/10/2018 15:09	24/10/2018 22:11	7,03	51	358,70	CHI
201810110709	ALTO HORIZONTE	01730434	SANTA TEREZINHA	24/10/2018 15:09	24/10/2018 22:11	24/10/2018 15:09	24/10/2018 22:11	7,03	928	6526,93	CHI
201810110709	CAMPOS VERDES	01730434	SANTA TEREZINHA	24/10/2018 15:09	24/10/2018 22:11	24/10/2018 15:09	24/10/2018 22:11	7,03	7	49,23	CHI
201810110709	MARA ROSA	01730434	SANTA TEREZINHA	24/10/2018 15:09	24/10/2018 22:11	24/10/2018 15:09	24/10/2018 22:11	7,03	9	63,30	CHI
201810110709	NOVA IGUACU DE GOIAS	01730434	SANTA TEREZINHA	24/10/2018 15:09	24/10/2018 22:11	24/10/2018 15:09	24/10/2018 22:11	7,03	806	5668,87	CHI
201810110709	NOVA IGUACU DE GOIAS	01730434	SANTA TEREZINHA	24/10/2018 15:09	24/10/2018 22:11	24/10/2018 15:09	24/10/2018 22:11	7,03	365	2567,17	CHI
201810110709	NOVA IGUACU DE GOIAS	01730434	SANTA TEREZINHA	24/10/2018 15:09	24/10/2018 22:11	24/10/2018 15:09	24/10/2018 22:11	7,03	1	7,03	CHI
201810110709	PILAR DE GOIAS	01730434	SANTA TEREZINHA	24/10/2018 15:09	24/10/2018 22:11	24/10/2018 15:09	24/10/2018 22:11	7,03	174	1223,80	CHI
201810110709	PILAR DE GOIAS	01730434	SANTA TEREZINHA	24/10/2018 15:09	24/10/2018 22:11	24/10/2018 15:09	24/10/2018 22:11	7,03	1	7,03	CHI
201810110709	PILAR DE GOIAS	GG13141189	SANTA TEREZINHA	24/10/2018 15:09	24/10/2018 22:11	24/10/2018 15:09	24/10/2018 22:11	7,03	3	21,10	CHI
201810110709	SANTA TEREZINHA DE GOIAS	01730434	SANTA TEREZINHA	24/10/2018 15:09	24/10/2018 22:11	24/10/2018 15:09	24/10/2018 22:11	7,03	62	436,07	CHI
201810111056	CAMPINORTE	MQ12286000	MARA ROSA	24/10/2018 15:09	24/10/2018 20:35	24/10/2018 15:09	24/10/2018 20:35	5,43	2	10,87	CHI
201810111056	MARA ROSA	MQ12286000	MARA ROSA	24/10/2018 15:09	24/10/2018 20:35	24/10/2018 15:09	24/10/2018 20:35	5,43	113	613,97	CHI
201810137089	ALTO HORIZONTE	03400234	SANTA TEREZINHA	24/10/2018 15:09	24/10/2018 22:11	24/10/2018 15:09	24/10/2018 22:11	7,03	1340	9424,67	CHI
201810137089	MARA ROSA	03400234	SANTA TEREZINHA	24/10/2018 15:09	24/10/2018 22:11	24/10/2018 15:09	24/10/2018 22:11	7,03	137	963,57	CHI
201810137089	NOVA IGUACU DE GOIAS	03400234	SANTA TEREZINHA	24/10/2018 15:09	24/10/2018 22:11	24/10/2018 15:09	24/10/2018 22:11	7,03	25	175,83	CHI
201810111639	CRISTALINA	KR12163117	CRISTALINA S1	24/10/2018 15:10	24/10/2018 19:49	24/10/2018 15:10	24/10/2018 19:49	4,65	7	32,55	CHI
201810111477	NOVO GAMA	NJ12149911	PACAEMBU	24/10/2018 15:11	24/10/2018 18:29	24/10/2018 15:11	24/10/2018 18:29	3,30	60	198,00	CHI
201810111075	MORRO AGUDO DE GOIAS	MS21246459	ITAPURANGA	24/10/2018 15:12	25/10/2018 12:18	24/10/2018 15:12	25/10/2018 12:18	21,10	2	42,20	CHI
201810111077	CACHOEIRA ALTA	CC12226533	CACHOEIRA ALTA	24/10/2018 15:13	25/10/2018 01:35	24/10/2018 15:13	25/10/2018 01:35	10,37	6	62,20	CHI
201810111077	CACU	CC12226533	CACHOEIRA ALTA	24/10/2018 15:13	25/10/2018 01:35	24/10/2018 15:13	25/10/2018 01:35	10,37	19	196,97	CHI
201810111089	GOIATUBA	BJ21245836	RIO DOS BOIS	24/10/2018 15:14	24/10/2018 20:30	24/10/2018 15:14	24/10/2018 20:30	5,27	1	5,27	CHI
201810111090	BRITANIA	BT12210589	BRITANIA	24/10/2018 15:14	24/10/2018 21:04	24/10/2018 15:14	24/10/2018 21:04	5,83	29	169,17	CHI
201810111090	JUSSARA	BT12210589	BRITANIA	24/10/2018 15:14	24/10/2018 21:04	24/10/2018 15:14	24/10/2018 21:04	5,83	24	140,00	CHI
201810112149	AMARALINA	LC12278480	MARA ROSA	24/10/2018 15:14	24/10/2018 19:31	24/10/2018 15:14	24/10/2018 19:31	4,28	3	12,85	CHI
201810111230	COCALZINHO DE GOIAS	ZN12297780	FAB. CIM. ITAU	24/10/2018 15:18	24/10/2018 20:42	24/10/2018 15:18	24/10/2018 20:42	5,40	9	48,60	CHI
201810111118	PADRE BERNARDO	PB11206607	PADRE BERNARDO	24/10/2018 15:19	24/10/2018 17:40	24/10/2018 15:19	24/10/2018 17:40	2,35	65	152,75	DIA CRITICO
201810111126	MONTIVIDIU	MV21338610	RIO CLARO	24/10/2018 15:20	25/10/2018 17:47	24/10/2018 15:20	25/10/2018 17:47	2,45	1	2,45	CHI
201810111129	COCALZINHO DE GOIAS	ZN12295667	FAB. CIM. ITAU	24/10/2018 15:21	25/10/2018 18:56	24/10/2018 15:21	25/10/2018 18:56	3,58	12	43,00	CHI
201810111135	GOIAS	GS12299706	GOIAS	24/10/2018 15:22	24/10/2018 19:20	24/10/2018 15:22	24/10/2018 19:20	3,97	3	11,90	CHI
201810111139	RIO VERDE	630369938	RIO VERDE S1	24/10/2018 15:22	24/10/2018 16:35	24/10/2018 15:22	24/10/2018 16:35	1,22	1	1,22	CHI
201810111140	TRINDADE	TR21045876	TRINDADE	24/10/2018 15:24	25/10/2018 13:34	24/10/2018 15:24	25/10/2018 13:34	22,17	1	22,17	CHI

201810112154	SAO MIGUEL DO ARAGUAIA	SM11000021	SAO MIGUEL DO ARAGUAIA	24/10/2018 15:25	25/10/2018 02:32	24/10/2018 15:25	25/10/2018 02:32	11,12	150	1667,50	CHI
201810111150	RIO VERDE	RV12306582	CABRIUVA S2	24/10/2018 15:26	26/10/2018 12:04	24/10/2018 15:26	26/10/2018 12:04	20,63	2	41,27	CHI
201810111151	LUZIANIA	LZ21120164	RIO VERMELHO	24/10/2018 15:27	24/10/2018 18:32	24/10/2018 15:27	24/10/2018 18:32	3,08	1	3,08	CHI
201810110724	ITARUMA	00950224	CACHOEIRA ALTA	24/10/2018 15:29	24/10/2018 17:57	24/10/2018 15:29	24/10/2018 17:57	2,47	38	93,73	CHI
201810111165	GOUVELANDIA	QI12035777	QUIRINOPOLIS	24/10/2018 15:29	24/10/2018 19:25	24/10/2018 15:29	24/10/2018 19:25	3,93	8	31,47	CHI
201810111169	PLANALTINA	PI21109466	SAO JOAO D ALIANCA	24/10/2018 15:29	25/10/2018 19:22	24/10/2018 15:29	25/10/2018 19:22	3,88	1	3,88	DIA CRITICO
201810111170	APARECIDA DE GOIANIA	200634720	ANHANGUERA	24/10/2018 15:29	24/10/2018 16:15	24/10/2018 15:29	24/10/2018 16:15	0,77	1	0,77	DIA CRITICO
201810111174	CALDAS NOVAS	CN12142352	CALDAS NOVAS S1	24/10/2018 15:30	24/10/2018 21:02	24/10/2018 15:30	24/10/2018 21:02	5,53	10	55,33	CHI
201810111176	INDIARA	EA21086969	EDEIA	24/10/2018 15:30	25/10/2018 13:30	24/10/2018 15:30	25/10/2018 13:30	22,00	1	22,00	CHI
201810110094	DIVINOPOLIS DE GOIAS	GH12241928	SAO DOMINGOS	24/10/2018 15:32	24/10/2018 17:14	24/10/2018 15:32	24/10/2018 17:14	1,70	43	73,10	CHI
201810110094	MONTE ALEGRE DE GOIAS	GH12241928	SAO DOMINGOS	24/10/2018 15:32	24/10/2018 17:14	24/10/2018 15:32	24/10/2018 17:14	1,70	3	5,10	CHI
201810110094	SAO DOMINGOS	GH12241928	SAO DOMINGOS	24/10/2018 15:32	24/10/2018 17:14	24/10/2018 15:32	24/10/2018 17:14	1,70	5	8,50	CHI
201810111189	INDIARA	IY12312482	CEZARINA	24/10/2018 15:33	25/10/2018 08:37	24/10/2018 15:33	25/10/2018 08:37	17,07	12	204,80	CHI
201810111203	CABECEIRAS	FA21242616	ITUIQUIRA	24/10/2018 15:37	24/10/2018 18:55	24/10/2018 15:37	24/10/2018 18:55	3,30	1	3,30	CHI
201810113170	BOM JARDIM DE GOIAS	BM12374933	BOM JARDIM	24/10/2018 15:38	25/10/2018 01:35	24/10/2018 15:38	25/10/2018 01:35	9,95	5	49,75	CHI
201810111216	BONOPOLIS	BX12266016	SAO MIGUEL DO ARAGUAIA	24/10/2018 15:40	24/10/2018 22:08	24/10/2018 15:40	24/10/2018 22:08	6,47	11	71,13	CHI
201810111302	APARECIDA DE GOIANIA	AP12357830	INDEPENDENCIA S2	24/10/2018 15:40	24/10/2018 17:59	24/10/2018 15:40	24/10/2018 17:59	2,32	441	1021,65	DIA CRITICO
201810111229	TEREZOPOLIS DE GOIAS	GP21043582	JUNDIAI S2	24/10/2018 15:43	24/10/2018 17:49	24/10/2018 15:43	24/10/2018 17:49	2,10	2	4,20	CHI
201810111231	APARECIDA DE GOIANIA	AP11165704	INDEPENDENCIA S2	24/10/2018 15:43	24/10/2018 17:14	24/10/2018 15:43	24/10/2018 17:14	1,52	147	222,95	DIA CRITICO
201810111251	PIRENOPOLIS	PV31017661	SAO FRANCISCO DE GOIAS	24/10/2018 15:43	24/10/2018 17:58	24/10/2018 15:43	24/10/2018 17:58	2,25	1	2,25	CHI
201810113102	CAIAPONIA	CP12135376	CAIAPONIA	24/10/2018 15:43	25/10/2018 10:26	24/10/2018 15:43	25/10/2018 10:26	18,72	8	149,73	CHI
201810111240	QUIRINOPOLIS	QI12009005	QUIRINOPOLIS	24/10/2018 15:44	24/10/2018 20:48	24/10/2018 15:44	24/10/2018 20:48	5,07	8	40,53	CHI
201810111298	EDEALINA	EA12257971	EDEIA	24/10/2018 15:44	24/10/2018 20:42	24/10/2018 15:44	24/10/2018 20:42	4,97	7	34,77	CHI
201810111298	INDIARA	EA12257971	EDEIA	24/10/2018 15:44	24/10/2018 20:42	24/10/2018 15:44	24/10/2018 20:42	4,97	2	9,93	CHI
201810111868	EDEIA	EA12000039	EDEIA	24/10/2018 15:44	25/10/2018 09:59	24/10/2018 15:44	25/10/2018 09:59	18,25	20	365,00	CHI
201810111242	PIRES DO RIO	PR11000001	PIRES DO RIO S1	24/10/2018 15:45	24/10/2018 19:47	24/10/2018 15:45	24/10/2018 19:47	4,03	52	209,73	CHI
201810111303	GOIANESIA	GE12000085	GOIANESIA S2	24/10/2018 15:45	24/10/2018 18:20	24/10/2018 15:45	24/10/2018 18:20	2,58	87	224,75	CHI
201810111253	ANAPOLIS	AN12215229	DAIA S2	24/10/2018 15:46	24/10/2018 17:12	24/10/2018 15:46	24/10/2018 17:12	1,43	1	1,43	CHI
201810111258	CRISTALINA	KR12230276	CRISTALINA S2	24/10/2018 15:47	25/10/2018 16:59	24/10/2018 15:47	25/10/2018 16:59	1,20	12	14,40	CHI
201810111259	SAO SIMAO	SO21093846	CACHOEIRA ALTA	24/10/2018 15:47	25/10/2018 14:13	24/10/2018 15:47	25/10/2018 14:13	22,43	1	22,43	CHI
201810108440	SAO JOAO D ALIANCA	JL12144641	SAO JOAO D ALIANCA	24/10/2018 15:48	24/10/2018 20:45	24/10/2018 15:48	24/10/2018 20:45	4,95	6	29,70	DIA CRITICO
201810112783	JATAI	JT12260431	JATAI S1	24/10/2018 15:48	25/10/2018 08:20	24/10/2018 15:48	25/10/2018 08:20	16,53	23	380,27	CHI
201810112783	SERRANOPOLIS	JT12260431	JATAI S1	24/10/2018 15:48	25/10/2018 08:20	24/10/2018 15:48	25/10/2018 08:20	16,53	19	314,13	CHI
201810111269	PALMEIRAS DE GOIAS	PL12304476	PALMEIRAS	24/10/2018 15:49	25/10/2018 18:09	24/10/2018 15:49	25/10/2018 18:09	2,33	1	2,33	DIA CRITICO
201810111467	ITAPACI	IW12141722	ITAPACI	24/10/2018 15:51	24/10/2018 17:44	24/10/2018 15:51	24/10/2018 17:44	1,88	13	24,48	CHI
201810111276	BONOPOLIS	BX12263014	SAO MIGUEL DO ARAGUAIA	24/10/2018 15:52	24/10/2018 22:46	24/10/2018 15:52	24/10/2018 22:46	6,90	4	27,60	CHI
201810111278	DAMIANOPOLIS	DA11096295	IACIARA S2	24/10/2018 15:52	24/10/2018 18:06	24/10/2018 15:52	24/10/2018 18:06	2,23	69	154,10	CHI
201810111283	ANAPOLIS	AN12311948	ANAPOLIS UNIVERSITARIO S2	24/10/2018 15:52	24/10/2018 19:04	24/10/2018 15:52	24/10/2018 19:04	3,20	18	57,60	CHI
201810111435	GOIANESIA	GE11139640	GOIANESIA S2	24/10/2018 15:52	24/10/2018 19:54	24/10/2018 15:52	24/10/2018 19:54	4,03	187	754,23	CHI
201810111292	PIRACANJUBA	PJ21105670	MORRINHOS	24/10/2018 15:54	25/10/2018 19:45	24/10/2018 15:54	25/10/2018 19:45	3,85	1	3,85	CHI
201810111293	ITABERAI	IB12000046	ITABERAI S2	24/10/2018 15:54	25/10/2018 16:00	24/10/2018 15:54	25/10/2018 16:00	0,10	2	0,20	CHI
201810111314	CATALAO	1990186273	CATALAO S2	24/10/2018 15:56	25/10/2018 01:26	24/10/2018 15:56	25/10/2018 01:26	9,50	1	9,50	CHI

201810111320	MONTIVIDIU	MV12189021	RIO CLARO	24/10/2018 15:57	25/10/2018 00:00	24/10/2018 15:57	25/10/2018 00:00	8,05	3	24,15	CHI
201810111323	TRINDADE	TR21345382	TRINDADE	24/10/2018 15:57	25/10/2018 11:07	24/10/2018 15:57	25/10/2018 11:07	19,17	1	19,17	CHI
201810111791	COCALZINHO DE GOIAS	CB12075828	FAB. CIM. ITAU	24/10/2018 15:57	24/10/2018 17:57	24/10/2018 15:57	24/10/2018 17:57	2,00	11	22,00	CHI
201810111327	JUSSARA	JR12027532	BRITANIA	24/10/2018 15:58	25/10/2018 13:36	24/10/2018 15:58	25/10/2018 11:25	19,45	8	155,60	CHI
201810111327	JUSSARA	JR12114071LD	BRITANIA	24/10/2018 15:58	25/10/2018 13:36	24/10/2018 15:58	25/10/2018 13:36	21,63	31	670,63	CHI
201810111365	GOIANIA	GN11155656	REAL S1	24/10/2018 15:58	24/10/2018 17:17	24/10/2018 15:58	24/10/2018 17:17	1,32	111	146,15	CHI
201810111409	CACHOEIRA ALTA	CA12024254	CACHOEIRA ALTA	24/10/2018 15:58	25/10/2018 12:29	24/10/2018 15:58	25/10/2018 12:29	20,52	21	430,85	CHI
201810111409	QUIRINOPOLIS	CA12024254	CACHOEIRA ALTA	24/10/2018 15:58	25/10/2018 12:29	24/10/2018 15:58	25/10/2018 12:29	20,52	7	143,62	CHI
201810110731	MUNDO NOVO DE GOIAS	MH10396056	SANTA TEREZINHA	24/10/2018 15:59	24/10/2018 19:45	24/10/2018 16:01	24/10/2018 17:28	1,45	1112	1612,40	CHI
201810110731	MUNDO NOVO DE GOIAS	MH10396056	NOVA CRIXAS	24/10/2018 15:59	24/10/2018 19:45	24/10/2018 15:59	24/10/2018 18:20	2,35	128	300,80	CHI
201810110731	NOVA CRIXAS	MH10396056	NOVA CRIXAS	24/10/2018 15:59	24/10/2018 19:45	24/10/2018 15:59	24/10/2018 18:20	2,35	1249	2935,15	CHI
201810110731	MUNDO NOVO DE GOIAS	SM13320951	NOVA CRIXAS	24/10/2018 15:59	24/10/2018 19:45	24/10/2018 16:01	24/10/2018 18:20	2,32	3	6,95	CHI
201810110731	NOVA CRIXAS	SM13320951	NOVA CRIXAS	24/10/2018 15:59	24/10/2018 19:45	24/10/2018 16:01	24/10/2018 18:20	2,32	11	25,48	CHI
201810110731	MUNDO NOVO DE GOIAS	MH10396056	SANTA TEREZINHA	24/10/2018 15:59	24/10/2018 19:45	24/10/2018 16:01	24/10/2018 18:20	2,32	778	1802,37	CHI
201810110731	MUNDO NOVO DE GOIAS	MH10396056	NOVA CRIXAS	24/10/2018 15:59	24/10/2018 19:45	24/10/2018 15:59	24/10/2018 19:45	3,77	116	436,93	CHI
201810110731	MUNDO NOVO DE GOIAS	MH10396056	NOVA CRIXAS	24/10/2018 15:59	24/10/2018 19:45	24/10/2018 16:01	24/10/2018 19:45	3,73	4	14,93	CHI
201810110731	MUNDO NOVO DE GOIAS	MH10396056	NOVA CRIXAS	24/10/2018 15:59	24/10/2018 19:45	24/10/2018 18:32	24/10/2018 19:45	1,22	29	35,28	CHI
201810110731	NOVA CRIXAS	MH10396056	NOVA CRIXAS	24/10/2018 15:59	24/10/2018 19:45	24/10/2018 18:32	24/10/2018 19:45	1,22	1261	1534,22	CHI
201810110731	MUNDO NOVO DE GOIAS	MH10400729	SANTA TEREZINHA	24/10/2018 15:59	24/10/2018 19:45	24/10/2018 18:32	24/10/2018 19:45	1,22	594	722,70	CHI
201810111334	NAZARIO	NZ12003897	ANICUNS	24/10/2018 15:59	25/10/2018 00:55	24/10/2018 15:59	25/10/2018 00:55	8,93	16	142,93	CHI
201810111335	AMARALINA	LC12270112	SAO MIGUEL DO ARAGUAIA	24/10/2018 15:59	24/10/2018 19:53	24/10/2018 15:59	24/10/2018 19:53	3,90	62	241,80	CHI
201810111342	BELA VISTA DE GOIAS	BV12071541	BELA VISTA S2	24/10/2018 16:01	24/10/2018 18:37	24/10/2018 16:01	24/10/2018 18:37	2,60	42	109,20	CHI
201810111342	SAO MIGUEL DO PASSA QUATRO	BV12071541	BELA VISTA S2	24/10/2018 16:01	24/10/2018 18:37	24/10/2018 16:01	24/10/2018 18:37	2,60	20	52,00	CHI
201810111342	SILVANIA	BV12071541	BELA VISTA S2	24/10/2018 16:01	24/10/2018 18:37	24/10/2018 16:01	24/10/2018 18:37	2,60	5	13,00	CHI
201810111347	ITUMBIARA	IT21000322	ITUMBIARA NOVA	24/10/2018 16:01	25/10/2018 11:48	24/10/2018 16:01	25/10/2018 11:48	19,78	1	19,78	CHI
201810111348	BOM JARDIM DE GOIAS	BM12065606	BOM JARDIM	24/10/2018 16:01	24/10/2018 18:42	24/10/2018 16:01	24/10/2018 18:42	2,68	13	34,88	CHI
201810111358	CACHOEIRA DOURADA	CD12222445	CACHOEIRA DOURADA	24/10/2018 16:01	24/10/2018 16:33	24/10/2018 16:01	24/10/2018 16:33	0,53	2	1,07	CHI
201810111351	IPAMERI	IP21134618	IPAMERI	24/10/2018 16:02	24/10/2018 21:20	24/10/2018 16:02	24/10/2018 21:20	5,30	1	5,30	CHI
201810111353	ITAPIRAPUA	IU12030155	JUSSARA	24/10/2018 16:02	24/10/2018 18:54	24/10/2018 16:02	24/10/2018 18:54	2,87	41	117,53	CHI
201810111353	NOVO BRASIL	IU12030155	JUSSARA	24/10/2018 16:02	24/10/2018 18:54	24/10/2018 16:02	24/10/2018 18:54	2,87	1	2,87	CHI
201810111366	LUZIANIA	LZ21192872	VIANOPOLIS	24/10/2018 16:04	25/10/2018 11:08	24/10/2018 16:04	25/10/2018 11:08	19,07	2	38,13	CHI
201810111728	GOIANESIA	GE11333166	GOIANESIA S2	24/10/2018 16:05	24/10/2018 21:12	24/10/2018 16:05	24/10/2018 21:12	5,12	71	363,28	CHI
201810111607	MINEIROS	MY12184174	PARQUE DAS EMAS	24/10/2018 16:09	24/10/2018 20:00	24/10/2018 16:09	24/10/2018 20:00	3,85	25	96,25	CHI
201810112677	AMARALINA	LC12182475	SAO MIGUEL DO ARAGUAIA	24/10/2018 16:09	24/10/2018 20:42	24/10/2018 16:09	24/10/2018 20:42	4,55	78	354,90	CHI
201810111391	MOZARLANDIA	MZ12064157	MOZARLANDIA	24/10/2018 16:10	25/10/2018 10:35	24/10/2018 16:10	24/10/2018 20:53	4,72	2	9,43	CHI
201810111391	MOZARLANDIA	7412354	MOZARLANDIA	24/10/2018 16:10	25/10/2018 10:35	24/10/2018 16:10	25/10/2018 10:28	18,30	8	146,40	CHI
201810111391	MOZARLANDIA	MZ12066086	MOZARLANDIA	24/10/2018 16:10	25/10/2018 10:35	24/10/2018 16:10	25/10/2018 10:35	18,42	5	92,08	CHI
201810111395	TROMBAS	TB12208457	PORANGATU	24/10/2018 16:11	24/10/2018 18:26	24/10/2018 16:11	24/10/2018 18:26	2,25	16	36,00	CHI
201810111397	FIRMINOPOLIS	FR21275145	FIRMINOPOLIS S1	24/10/2018 16:11	24/10/2018 21:37	24/10/2018 16:11	24/10/2018 21:37	5,43	1	5,43	CHI
201810111541	SAO LUIS DE MONTES BELOS	SL12006899	SAO LUIZ DOS MONTES BELOS	24/10/2018 16:13	25/10/2018 01:57	24/10/2018 16:13	25/10/2018 01:57	9,73	37	360,13	CHI
201810112755	PADRE BERNARDO	PB12330439	PADRE BERNARDO	24/10/2018 16:13	25/10/2018 08:58	24/10/2018 16:13	25/10/2018 08:58	16,75	37	619,75	DIA CRITICO
201810110721	IPAMERI	UT10375990	URUTAI	24/10/2018 16:14	25/10/2018 14:04	24/10/2018 16:14	24/10/2018 19:09	2,92	21	61,25	CHI

201810110721	URUTAI	UT10375990	URUTAI	24/10/2018 16:14	25/10/2018 14:04	24/10/2018 16:14	24/10/2018 19:09	2,92	150	437,50	CHI
201810110721	IPAMERI	UT13009084	URUTAI	24/10/2018 16:14	25/10/2018 14:04	24/10/2018 16:14	24/10/2018 20:31	4,28	19	81,38	CHI
201810110721	URUTAI	UT13009084	URUTAI	24/10/2018 16:14	25/10/2018 14:04	24/10/2018 16:14	24/10/2018 20:31	4,28	7	29,98	CHI
201810110721	IPAMERI	UT10375990	URUTAI	24/10/2018 16:14	25/10/2018 14:04	24/10/2018 20:31	24/10/2018 20:53	0,37	21	7,70	CHI
201810110721	URUTAI	UT10375990	URUTAI	24/10/2018 16:14	25/10/2018 14:04	24/10/2018 20:31	24/10/2018 20:53	0,37	150	55,00	CHI
201810110721	IPAMERI	UT13009084	URUTAI	24/10/2018 16:14	25/10/2018 14:04	24/10/2018 16:14	25/10/2018 14:04	21,83	34	742,33	CHI
201810110721	URUTAI	UT13009084	URUTAI	24/10/2018 16:14	25/10/2018 14:04	24/10/2018 16:14	25/10/2018 14:04	21,83	58	1266,33	CHI
201810111567	HIDROLANDIA	VJ12019862	GUAPO	24/10/2018 16:14	24/10/2018 18:14	24/10/2018 16:14	24/10/2018 18:14	2,00	1	2,00	CHI
201810111567	MAIRIPOTABA	VJ12019862	GUAPO	24/10/2018 16:14	24/10/2018 18:14	24/10/2018 16:14	24/10/2018 18:14	2,00	1	2,00	CHI
201810111567	VARJAO	VJ12019862	GUAPO	24/10/2018 16:14	24/10/2018 18:14	24/10/2018 16:14	24/10/2018 18:14	2,00	6	12,00	CHI
201810111417	CAIAPONIA	CP12395440	PALESTINA	24/10/2018 16:15	24/10/2018 21:05	24/10/2018 16:15	24/10/2018 21:05	4,83	18	87,00	CHI
201810108459	EDEIA	ED12000041	EDEIA	24/10/2018 16:17	24/10/2018 20:07	24/10/2018 16:17	24/10/2018 20:07	3,83	25	95,83	CHI
201810111434	EDEIA	EA21057038	EDEIA	24/10/2018 16:18	25/10/2018 10:26	24/10/2018 16:18	25/10/2018 10:26	18,13	2	36,27	CHI
201810111668	VARJAO	VJ11008771	GUAPO	24/10/2018 16:18	24/10/2018 19:21	24/10/2018 16:18	24/10/2018 19:21	3,05	54	164,70	CHI
2018102400104	SANTO ANTONIO DO DESCOBERTO	16802	AGUAS LINDAS DE GOIAS S2	24/10/2018 16:18	24/10/2018 16:25	24/10/2018 16:18	24/10/2018 16:25	0,12	12895	1504,42	CHI
2018102400104	ABADIANIA	19801	ALEXANIA	24/10/2018 16:18	24/10/2018 16:25	24/10/2018 16:18	24/10/2018 16:25	0,12	16	1,87	CHI
2018102400104	ALEXANIA	19801	ALEXANIA	24/10/2018 16:18	24/10/2018 16:25	24/10/2018 16:18	24/10/2018 16:25	0,12	4227	493,15	CHI
2018102400104	ALEXANIA	36501	ALEXANIA	24/10/2018 16:18	24/10/2018 16:25	24/10/2018 16:18	24/10/2018 16:25	0,12	267	31,15	CHI
2018102400104	ALEXANIA	19802	ALEXANIA	24/10/2018 16:18	24/10/2018 16:25	24/10/2018 16:18	24/10/2018 16:25	0,12	1595	186,08	CHI
2018102400104	ALEXANIA	36502	ALEXANIA	24/10/2018 16:18	24/10/2018 16:25	24/10/2018 16:18	24/10/2018 16:25	0,12	57	6,65	CHI
2018102400104	ALEXANIA	19803	ALEXANIA	24/10/2018 16:18	24/10/2018 16:25	24/10/2018 16:18	24/10/2018 16:25	0,12	4618	538,77	CHI
2018102400104	ALEXANIA	36503	ALEXANIA	24/10/2018 16:18	24/10/2018 16:25	24/10/2018 16:18	24/10/2018 16:25	0,12	552	64,40	CHI
2018102400104	ALEXANIA	03190508	ALEXANIA	24/10/2018 16:18	24/10/2018 16:25	24/10/2018 16:18	24/10/2018 16:25	0,12	39	4,55	CHI
2018102400104	ALEXANIA	03190508	ALEXANIA	24/10/2018 16:18	24/10/2018 16:25	24/10/2018 16:18	24/10/2018 16:25	0,12	1	0,12	CHI
2018102400104	ALEXANIA	03190508	ALEXANIA	24/10/2018 16:18	24/10/2018 16:25	24/10/2018 16:18	24/10/2018 16:25	0,12	290	33,83	CHI
2018102400104	ALEXANIA	03190508	ALEXANIA	24/10/2018 16:18	24/10/2018 16:25	24/10/2018 16:18	24/10/2018 16:25	0,12	24	2,80	CHI
2018102400104	CORUMBA DE GOIAS	19801	ALEXANIA	24/10/2018 16:18	24/10/2018 16:25	24/10/2018 16:18	24/10/2018 16:25	0,12	117	13,65	CHI
2018102400104	CORUMBA DE GOIAS	19802	ALEXANIA	24/10/2018 16:18	24/10/2018 16:25	24/10/2018 16:18	24/10/2018 16:25	0,12	8	0,93	CHI
2018102400104	CORUMBA DE GOIAS	03190508	ALEXANIA	24/10/2018 16:18	24/10/2018 16:25	24/10/2018 16:18	24/10/2018 16:25	0,12	15	1,75	CHI
2018102400104	SANTO ANTONIO DO DESCOBERTO	19802	ALEXANIA	24/10/2018 16:18	24/10/2018 16:25	24/10/2018 16:18	24/10/2018 16:25	0,12	4	0,47	CHI
2018102400104	SANTO ANTONIO DO DESCOBERTO	36502	ALEXANIA	24/10/2018 16:18	24/10/2018 16:25	24/10/2018 16:18	24/10/2018 16:25	0,12	176	20,53	CHI
2018102400104	SANTO ANTONIO DO DESCOBERTO	19803	ALEXANIA	24/10/2018 16:18	24/10/2018 16:25	24/10/2018 16:18	24/10/2018 16:25	0,12	2	0,23	CHI
2018102400104	SANTO ANTONIO DO DESCOBERTO	03190508	ALEXANIA	24/10/2018 16:18	24/10/2018 16:25	24/10/2018 16:18	24/10/2018 16:25	0,12	32	3,73	CHI
2018102400104	ABADIANIA	00400204	CORUMBA	24/10/2018 16:18	24/10/2018 16:25	24/10/2018 16:18	24/10/2018 16:25	0,12	82	9,57	CHI
2018102400104	ALEXANIA	32401	CORUMBA	24/10/2018 16:18	24/10/2018 16:25	24/10/2018 16:18	24/10/2018 16:25	0,12	823	96,02	CHI
2018102400104	CORUMBA DE GOIAS	32401	CORUMBA	24/10/2018 16:18	24/10/2018 16:25	24/10/2018 16:18	24/10/2018 16:25	0,12	351	40,95	CHI
2018102400104	CORUMBA DE GOIAS	00400204	CORUMBA	24/10/2018 16:18	24/10/2018 16:25	24/10/2018 16:18	24/10/2018 16:25	0,12	3354	391,30	CHI
2018102400104	CORUMBA DE GOIAS	00400424	CORUMBA	24/10/2018 16:18	24/10/2018 16:25	24/10/2018 16:18	24/10/2018 16:25	0,12	275	32,08	CHI
2018102400104	GOIANESIA	20402	CORUMBA	24/10/2018 16:18	24/10/2018 16:25	24/10/2018 16:18	24/10/2018 16:25	0,12	10	1,17	CHI
2018102400104	ITAUCU	20403	CORUMBA	24/10/2018 16:18	24/10/2018 16:25	24/10/2018 16:18	24/10/2018 16:25	0,12	1	0,12	CHI
2018102400104	JARAGUA	20402	CORUMBA	24/10/2018 16:18	24/10/2018 16:25	24/10/2018 16:18	24/10/2018 16:25	0,12	17	1,98	CHI
2018102400104	PIRENOPOLIS	20401	CORUMBA	24/10/2018 16:18	24/10/2018 16:25	24/10/2018 16:18	24/10/2018 16:25	0,12	2747	320,48	CHI

2018102400104	PIRENOPOLIS	20402	CORUMBA	24/10/2018 16:18	24/10/2018 16:25	24/10/2018 16:18	24/10/2018 16:25	0,12	3491	407,28	CHI
2018102400104	PIRENOPOLIS	20403	CORUMBA	24/10/2018 16:18	24/10/2018 16:25	24/10/2018 16:18	24/10/2018 16:25	0,12	4068	474,60	CHI
2018102400104	PIRENOPOLIS	00400424	CORUMBA	24/10/2018 16:18	24/10/2018 16:25	24/10/2018 16:18	24/10/2018 16:25	0,12	121	14,12	CHI
2018102400104	SAO FRANCISCO DE GOIAS	20402	CORUMBA	24/10/2018 16:18	24/10/2018 16:25	24/10/2018 16:18	24/10/2018 16:25	0,12	2	0,23	CHI
2018102400104	VILA PROPICIO	20402	CORUMBA	24/10/2018 16:18	24/10/2018 16:25	24/10/2018 16:18	24/10/2018 16:25	0,12	14	1,63	CHI
2018102400104	COCALZINHO DE GOIAS	05745114	FAB. CIM. ITAU	24/10/2018 16:18	24/10/2018 16:25	24/10/2018 16:18	24/10/2018 16:25	0,12	3295	384,42	CHI
2018102400104	COCALZINHO DE GOIAS	05745114	FAB. CIM. ITAU	24/10/2018 16:18	24/10/2018 16:25	24/10/2018 16:18	24/10/2018 16:25	0,12	1586	185,03	CHI
2018102400104	CORUMBA DE GOIAS	05745114	FAB. CIM. ITAU	24/10/2018 16:18	24/10/2018 16:25	24/10/2018 16:18	24/10/2018 16:25	0,12	20	2,33	CHI
2018102400104	CORUMBA DE GOIAS	05745114	FAB. CIM. ITAU	24/10/2018 16:18	24/10/2018 16:25	24/10/2018 16:18	24/10/2018 16:25	0,12	306	35,70	CHI
2018102400104	PADRE BERNARDO	05745114	FAB. CIM. ITAU	24/10/2018 16:18	24/10/2018 16:25	24/10/2018 16:18	24/10/2018 16:25	0,12	1	0,12	CHI
2018102400104	PIRENOPOLIS	05745114	FAB. CIM. ITAU	24/10/2018 16:18	24/10/2018 16:25	24/10/2018 16:18	24/10/2018 16:25	0,12	34	3,97	CHI
2018102400104	PIRENOPOLIS	05745114	FAB. CIM. ITAU	24/10/2018 16:18	24/10/2018 16:25	24/10/2018 16:18	24/10/2018 16:25	0,12	47	5,48	CHI
2018102400104	VILA PROPICIO	05745114	FAB. CIM. ITAU	24/10/2018 16:18	24/10/2018 16:25	24/10/2018 16:18	24/10/2018 16:25	0,12	1	0,12	CHI
201810111854	SANTA CRUZ DE GOIAS	BC12309602	CRISTIANOPOLIS	24/10/2018 16:19	25/10/2018 08:42	24/10/2018 16:19	25/10/2018 08:42	16,38	53	868,32	CHI
201810113384	MONTIVIDIU	2840015013	RIO CLARO	24/10/2018 16:19	25/10/2018 00:30	24/10/2018 16:19	25/10/2018 00:30	8,18	1	8,18	CHI
201810111451	CROMINIA	CQ21193796	PONTALINA	24/10/2018 16:20	25/10/2018 17:56	24/10/2018 16:20	25/10/2018 17:56	1,60	1	1,60	CHI
201810112189	LEOPOLDO DE BULHOES	LB11347621	DAIA S2	24/10/2018 16:20	26/10/2018 10:37	24/10/2018 16:20	26/10/2018 10:37	18,28	6	109,70	CHI
201810111456	MONTIVIDIU	MV21098463	RIO CLARO	24/10/2018 16:21	25/10/2018 00:47	24/10/2018 16:21	25/10/2018 00:47	8,43	1	8,43	CHI
201810152496	BELA VISTA DE GOIAS	SQ13255515	CRISTIANOPOLIS	24/10/2018 16:22	24/10/2018 21:14	24/10/2018 16:22	24/10/2018 21:14	4,87	36	175,20	CHI
201810152496	SAO MIGUEL DO PASSA QUATRO	SQ13255515	CRISTIANOPOLIS	24/10/2018 16:22	24/10/2018 21:14	24/10/2018 16:22	24/10/2018 21:14	4,87	78	379,60	CHI
201810111475	CAMPO ALEGRE DE GOIAS	CT10400405	CATALAO S1	24/10/2018 16:23	24/10/2018 21:44	24/10/2018 16:23	24/10/2018 21:44	5,35	2	10,70	CHI
201810111475	CATALAO	CT10400405	CATALAO S1	24/10/2018 16:23	24/10/2018 21:44	24/10/2018 16:23	24/10/2018 21:44	5,35	1535	8212,25	CHI
201810111475	DAVINOPOLIS	CT10400405	CATALAO S1	24/10/2018 16:23	24/10/2018 21:44	24/10/2018 16:23	24/10/2018 21:44	5,35	6	32,10	CHI
201810111475	DISTRITO FEDERAL	CT10400405	CATALAO S1	24/10/2018 16:23	24/10/2018 21:44	24/10/2018 16:23	24/10/2018 21:44	5,35	1	5,35	CHI
201810111478	MAIRIPOTABA	MI12027299	PONTALINA	24/10/2018 16:23	25/10/2018 15:54	24/10/2018 16:23	25/10/2018 15:54	23,52	35	823,08	CHI
201810111478	PONTALINA	MI12027299	PONTALINA	24/10/2018 16:23	25/10/2018 15:54	24/10/2018 16:23	25/10/2018 15:54	23,52	3	70,55	CHI
201810111558	SERRANOPOLIS	SX12260519	JATAI S1	24/10/2018 16:23	25/10/2018 16:20	24/10/2018 16:23	25/10/2018 10:07	17,73	11	195,07	CHI
201810111558	SERRANOPOLIS	SX12260519	JATAI S1	24/10/2018 16:23	25/10/2018 16:20	24/10/2018 16:23	25/10/2018 16:20	23,95	6	143,70	CHI
201810111501	SANTA CRUZ DE GOIAS	BC21300725	CRISTIANOPOLIS	24/10/2018 16:25	25/10/2018 09:49	24/10/2018 16:25	25/10/2018 09:49	17,40	2	34,80	CHI
201810111502	PONTALINA	PK21080018	PONTALINA	24/10/2018 16:25	24/10/2018 19:28	24/10/2018 16:25	24/10/2018 19:28	3,05	1	3,05	CHI
201810111512	MAIRIPOTABA	HD31044641	PONTALINA	24/10/2018 16:27	25/10/2018 17:40	24/10/2018 16:27	25/10/2018 17:40	1,22	1	1,22	CHI
201810111516	GUAPO	AO21238363	GUAPO	24/10/2018 16:27	24/10/2018 18:35	24/10/2018 16:27	24/10/2018 18:35	2,13	1	2,13	CHI
201810111517	RIO VERDE	RV12271293	CABRIUVA S2	24/10/2018 16:27	24/10/2018 20:55	24/10/2018 16:27	24/10/2018 20:55	4,47	2	8,93	CHI
201810111908	PONTALINA	PK12293374	PONTALINA	24/10/2018 16:27	24/10/2018 20:23	24/10/2018 16:27	24/10/2018 20:23	3,93	18	70,80	CHI
201810110726	INACIOLANDIA	ID21301502	CACHOEIRA DOURADA	24/10/2018 16:28	24/10/2018 17:32	24/10/2018 16:28	24/10/2018 17:32	1,07	1	1,07	CHI
201810111522	ANAPOLIS	10006833207	JUNDIAI S1	24/10/2018 16:28	25/10/2018 10:31	24/10/2018 16:28	25/10/2018 10:31	18,05	1	18,05	CHI
201810111523	GOIANESIA	GE11273351	GOIANESIA S2	24/10/2018 16:28	24/10/2018 17:16	24/10/2018 16:28	24/10/2018 17:16	0,80	138	110,40	CHI
201810111525	FAZENDA NOVA	RN12009757	JUSSARA	24/10/2018 16:28	24/10/2018 20:39	24/10/2018 16:28	24/10/2018 20:39	4,18	60	251,00	CHI
201810111525	JUSSARA	RN12009757	JUSSARA	24/10/2018 16:28	24/10/2018 20:39	24/10/2018 16:28	24/10/2018 20:39	4,18	316	1321,93	CHI
201810111525	SANTA FE DE GOIAS	RN12009757	JUSSARA	24/10/2018 16:28	24/10/2018 20:39	24/10/2018 16:28	24/10/2018 20:39	4,18	93	389,05	CHI
201810113041	JUSSARA	JR21143091	JUSSARA	24/10/2018 16:28	25/10/2018 07:22	24/10/2018 16:28	25/10/2018 07:22	14,90	1	14,90	CHI
201810110725	ITARUMA	IM12060070	CACHOEIRA ALTA	24/10/2018 16:29	24/10/2018 16:40	24/10/2018 16:29	24/10/2018 16:40	0,18	6	1,10	CHI

201810111534	PIRES DO RIO	10017903503	PIRES DO RIO S1	24/10/2018 16:29	24/10/2018 17:35	24/10/2018 16:29	24/10/2018 17:35	1,10	1	1,10	CHI
201810112056	ALEXANIA	480081610	ALEXANIA	24/10/2018 16:29	25/10/2018 19:25	24/10/2018 16:29	25/10/2018 19:25	2,93	1	2,93	CHI
201810110730	SAO MIGUEL DO ARAGUAIA	SM10394733	SAO MIGUEL DO ARAGUAIA	24/10/2018 16:34	26/10/2018 08:43	24/10/2018 16:34	24/10/2018 19:11	2,62	362	947,23	CHI
201810110730	NOVA CRIXAS	SM13321956	SAO MIGUEL DO ARAGUAIA	24/10/2018 16:34	26/10/2018 08:43	24/10/2018 16:34	24/10/2018 20:49	4,25	1	4,25	CHI
201810110730	SAO MIGUEL DO ARAGUAIA	SM13321956	SAO MIGUEL DO ARAGUAIA	24/10/2018 16:34	26/10/2018 08:43	24/10/2018 16:34	24/10/2018 20:49	4,25	93	395,25	CHI
201810110730	SAO MIGUEL DO ARAGUAIA	SM13086468	SAO MIGUEL DO ARAGUAIA	24/10/2018 16:34	26/10/2018 08:43	24/10/2018 16:34	24/10/2018 21:50	5,27	506	2664,93	CHI
201810110730	NOVA CRIXAS	SM10394733	SAO MIGUEL DO ARAGUAIA	24/10/2018 16:34	26/10/2018 08:43	24/10/2018 22:03	24/10/2018 22:41	0,63	1	0,63	CHI
201810110730	SAO MIGUEL DO ARAGUAIA	SM10394733	SAO MIGUEL DO ARAGUAIA	24/10/2018 16:34	26/10/2018 08:43	24/10/2018 22:03	24/10/2018 22:41	0,63	961	608,63	CHI
201810110730	SAO MIGUEL DO ARAGUAIA	SM12371101B	SAO MIGUEL DO ARAGUAIA	24/10/2018 16:34	26/10/2018 08:43	24/10/2018 16:34	25/10/2018 00:47	8,22	124	1018,87	CHI
201810110730	SAO MIGUEL DO ARAGUAIA	SM13374526	SAO MIGUEL DO ARAGUAIA	24/10/2018 16:34	26/10/2018 08:43	24/10/2018 16:34	25/10/2018 02:11	9,62	1	9,62	CHI
201810110730	NOVA CRIXAS	SM10394733	SAO MIGUEL DO ARAGUAIA	24/10/2018 16:34	26/10/2018 08:43	25/10/2018 12:06	25/10/2018 13:33	1,45	1	1,45	CHI
201810110730	SAO MIGUEL DO ARAGUAIA	SM10394733	SAO MIGUEL DO ARAGUAIA	24/10/2018 16:34	26/10/2018 08:43	25/10/2018 12:06	25/10/2018 13:33	1,45	954	1383,30	CHI
201810110730	SAO MIGUEL DO ARAGUAIA	SM13274816	SAO MIGUEL DO ARAGUAIA	24/10/2018 16:34	26/10/2018 08:43	24/10/2018 16:34	26/10/2018 08:00	15,43	112	1728,53	CHI
201810110730	SAO MIGUEL DO ARAGUAIA	SM12334418	SAO MIGUEL DO ARAGUAIA	24/10/2018 16:34	26/10/2018 08:43	24/10/2018 16:34	26/10/2018 08:43	16,15	16	258,40	CHI
201810111542	INHUMAS	IN12383421	INHUMAS S2	24/10/2018 16:35	24/10/2018 19:03	24/10/2018 16:35	24/10/2018 19:03	2,47	8	19,73	CHI
201810111550	GOIANIA	14790051	CARAJAS	24/10/2018 16:36	24/10/2018 17:50	24/10/2018 16:36	24/10/2018 17:50	1,23	1	1,23	CHI
201810111564	PIRENOPOLIS	PV21196768	CORUMBA	24/10/2018 16:40	24/10/2018 18:27	24/10/2018 16:40	24/10/2018 18:27	1,78	1	1,78	CHI
201810111568	JATAI	JT21099223	JATAI S1	24/10/2018 16:41	25/10/2018 12:31	24/10/2018 16:41	25/10/2018 12:31	19,83	1	19,83	CHI
201810111584	BELA VISTA DE GOIAS	7784659	BELA VISTA S2	24/10/2018 16:43	26/10/2018 16:40	26/10/2018 14:33	26/10/2018 16:35	2,03	1	2,03	CHI
201810111584	SAO MIGUEL DO PASSA QUATRO	SV21108070	BELA VISTA S2	24/10/2018 16:43	26/10/2018 16:40	24/10/2018 16:43	26/10/2018 16:40	23,95	1	23,95	CHI
201810111596	CACU	CC12063074	CACHOEIRA ALTA	24/10/2018 16:45	24/10/2018 23:06	24/10/2018 16:45	24/10/2018 23:06	6,35	3	19,05	CHI
201810111596	ITARUMA	CC12063074	CACHOEIRA ALTA	24/10/2018 16:45	24/10/2018 23:06	24/10/2018 16:45	24/10/2018 23:06	6,35	14	88,90	CHI
201810111596	JATAI	CC12063074	CACHOEIRA ALTA	24/10/2018 16:45	24/10/2018 23:06	24/10/2018 16:45	24/10/2018 23:06	6,35	20	127,00	CHI
201810111605	QUIRINOPOLIS	QI11019144	QUIRINOPOLIS	24/10/2018 16:45	24/10/2018 17:44	24/10/2018 16:45	24/10/2018 17:44	0,98	143	140,62	CHI
201810111611	CHAPADAO DO CEU	DJ21284820	CHAPADAO DO CEU	24/10/2018 16:46	26/10/2018 13:43	24/10/2018 16:46	26/10/2018 13:43	20,95	1	20,95	CHI
201810111861	PALMINOPOLIS	PP12031600	PALMEIRAS	24/10/2018 16:46	25/10/2018 10:48	24/10/2018 16:46	25/10/2018 10:48	18,03	25	450,83	CHI
201810111614	SANTA FE DE GOIAS	RN12206969	JUSSARA	24/10/2018 16:47	24/10/2018 23:50	24/10/2018 16:47	24/10/2018 23:50	7,05	4	28,20	CHI
201810111628	QUIRINOPOLIS	QI12000060	QUIRINOPOLIS	24/10/2018 16:49	24/10/2018 21:12	24/10/2018 16:49	24/10/2018 21:12	4,38	9	39,45	CHI
201810111684	TRINDADE	TR11158289	GOYA S2	24/10/2018 16:50	24/10/2018 18:07	24/10/2018 16:50	24/10/2018 18:07	1,28	66	84,70	CHI
201810111644	ARUANA	AK12307478	ARUANA	24/10/2018 16:53	24/10/2018 17:30	24/10/2018 16:53	24/10/2018 17:30	0,62	20	12,33	CHI
201810111647	MORRINHOS	MR12125522	MORRINHOS	24/10/2018 16:53	24/10/2018 21:53	24/10/2018 16:53	24/10/2018 21:53	5,00	29	145,00	CHI
201810111650	ORIZONA	7920002034	PIRES DO RIO S2	24/10/2018 16:53	25/10/2018 12:30	24/10/2018 16:53	25/10/2018 12:30	19,62	1	19,62	CHI
201810112092	INDIARA	JD12005508	PALMEIRAS	24/10/2018 16:54	25/10/2018 00:12	24/10/2018 16:54	25/10/2018 00:12	7,30	46	335,80	CHI
201810112092	JANDAIA	JD12005508	PALMEIRAS	24/10/2018 16:54	25/10/2018 00:12	24/10/2018 16:54	25/10/2018 00:12	7,30	15	109,50	CHI
201810111664	GOIATUBA	GT21050614	GOIATUBA S1	24/10/2018 16:55	24/10/2018 19:40	24/10/2018 16:55	24/10/2018 19:40	2,75	1	2,75	CHI
201810111786	ANICUNS	AC11022767	ANICUNS	24/10/2018 16:55	24/10/2018 18:24	24/10/2018 16:55	24/10/2018 18:24	1,48	126	186,90	CHI
201810111788	MINEIROS	MY11337093	PARQUE DAS EMAS	24/10/2018 16:55	25/10/2018 01:27	24/10/2018 16:55	25/10/2018 01:27	8,53	72	614,40	CHI
201810111824	ACREUNA	EU12260946	ACREUNA	24/10/2018 16:55	24/10/2018 19:15	24/10/2018 16:55	24/10/2018 19:15	2,33	22	51,33	CHI
201810112027	PONTALINA	PK12118100	PONTALINA	24/10/2018 16:56	24/10/2018 22:13	24/10/2018 16:56	24/10/2018 22:13	5,28	41	216,62	CHI
201810112846	AMARALINA	03520214	MARA ROSA	24/10/2018 16:56	24/10/2018 17:03	24/10/2018 16:56	24/10/2018 17:03	0,12	7	0,82	CHI
201810112846	BONOPOLIS	03520214	MARA ROSA	24/10/2018 16:56	24/10/2018 17:03	24/10/2018 16:56	24/10/2018 17:03	0,12	2	0,23	CHI
201810112846	MUTUNOPOLIS	03520214	MARA ROSA	24/10/2018 16:56	24/10/2018 17:03	24/10/2018 16:56	24/10/2018 17:03	0,12	240	28,00	CHI

201810111676	SERRANOPOLIS	SX12205266	JATAI S1	24/10/2018 16:57	25/10/2018 08:53	24/10/2018 16:57	25/10/2018 08:53	15,93	2	31,87	CHI
201810112181	IPAMERI	IP12216237	IPAMERI	24/10/2018 16:57	24/10/2018 20:15	24/10/2018 16:57	24/10/2018 20:15	3,30	23	75,90	CHI
201810111687	UIRAPURU	MH21037815	NOVA CRIXAS	24/10/2018 16:59	25/10/2018 11:26	24/10/2018 16:59	25/10/2018 11:26	18,45	1	18,45	DIA CRITICO
201810112308	CAMPO ALEGRE DE GOIAS	6948447	CAMPO ALEGRE DE GOIAS	24/10/2018 17:01	25/10/2018 09:31	24/10/2018 17:01	25/10/2018 09:31	16,50	41	676,50	DIA CRITICO
201810152505	CAIAPONIA	DV12138538	CAIAPONIA	24/10/2018 17:01	24/10/2018 17:19	24/10/2018 17:01	24/10/2018 17:19	0,30	23	6,90	CHI
201810152505	DOVERLANDIA	DV12138538	CAIAPONIA	24/10/2018 17:01	24/10/2018 17:19	24/10/2018 17:01	24/10/2018 17:19	0,30	11	3,30	CHI
201810112236	BELA VISTA DE GOIAS	BV12118838	BELA VISTA S1	24/10/2018 17:03	25/10/2018 10:56	24/10/2018 17:03	25/10/2018 10:56	17,88	10	178,83	CHI
201810111882	MORRINHOS	MR12000344	MORRINHOS	24/10/2018 17:05	24/10/2018 23:42	24/10/2018 17:05	24/10/2018 23:42	6,62	23	152,18	CHI
201810111703	NOVA AMERICA	RB12272739	RUBIATABA	24/10/2018 17:06	24/10/2018 21:32	24/10/2018 17:06	24/10/2018 21:32	4,43	18	79,80	CHI
201810111703	RUBIATABA	RB12272739	RUBIATABA	24/10/2018 17:06	24/10/2018 21:32	24/10/2018 17:06	24/10/2018 21:32	4,43	11	48,77	CHI
201810111869	INDIARA	IY12340048	CEZARINA	24/10/2018 17:07	24/10/2018 20:50	24/10/2018 17:07	24/10/2018 20:50	3,72	83	308,48	CHI
201810111711	BONOPOLIS	BX12316276	SAO MIGUEL DO ARAGUAIA	24/10/2018 17:08	25/10/2018 00:56	24/10/2018 17:08	25/10/2018 00:56	7,80	4	31,20	CHI
201810111810	ITAPIRAPUA	IU10395413	MATRINCHA	24/10/2018 17:09	24/10/2018 21:11	24/10/2018 17:09	24/10/2018 20:46	3,62	32	115,73	CHI
201810111810	GOIAS	IU10395413	MATRINCHA	24/10/2018 17:09	24/10/2018 21:11	24/10/2018 17:09	24/10/2018 21:11	4,03	447	1802,90	CHI
201810111810	ITAPIRAPUA	IU10395413	MATRINCHA	24/10/2018 17:09	24/10/2018 21:11	24/10/2018 17:09	24/10/2018 21:11	4,03	95	383,17	CHI
201810111810	NOVO BRASIL	IU10395413	MATRINCHA	24/10/2018 17:09	24/10/2018 21:11	24/10/2018 17:09	24/10/2018 21:11	4,03	34	137,13	CHI
201810111810	ITAPIRAPUA	IU10395413	MATRINCHA	24/10/2018 17:09	24/10/2018 21:11	24/10/2018 20:51	24/10/2018 21:11	0,33	32	10,67	CHI
201810112746	NOVO BRASIL	BS21166206	MATRINCHA	24/10/2018 17:09	25/10/2018 15:16	24/10/2018 17:09	25/10/2018 15:16	22,12	1	22,12	CHI
201810111722	RIO VERDE	RV21252604	CABRIUVA S2	24/10/2018 17:10	24/10/2018 22:05	24/10/2018 17:10	24/10/2018 22:05	4,92	1	4,92	CHI
201810111724	APARECIDA DE GOIANIA	AP11024851	INDEPENDENCIA S2	24/10/2018 17:10	24/10/2018 19:49	24/10/2018 17:10	24/10/2018 19:49	2,65	179	474,35	CHI
201810111779	ALOANDIA	AD11101147	VICENTINOPOLIS	24/10/2018 17:10	25/10/2018 10:44	24/10/2018 17:10	25/10/2018 10:44	17,57	48	843,20	CHI
201810112212	ANAPOLIS	LB12078506	DAIA S1	24/10/2018 17:10	24/10/2018 20:16	24/10/2018 17:10	24/10/2018 20:16	3,10	10	31,00	CHI
201810112212	LEOPOLDO DE BULHOES	LB12078506	DAIA S1	24/10/2018 17:10	24/10/2018 20:16	24/10/2018 17:10	24/10/2018 20:16	3,10	4	12,40	CHI
201810111729	ITARUMA	IM12060070	CACHOEIRA ALTA	24/10/2018 17:11	25/10/2018 10:24	24/10/2018 17:11	25/10/2018 10:24	17,22	6	103,30	CHI
201810111732	CAIAPONIA	MV12054336	RIO CLARO	24/10/2018 17:11	25/10/2018 12:47	24/10/2018 17:11	25/10/2018 12:47	19,60	30	588,00	CHI
201810111732	MONTIVIDIU	MV12054336	RIO CLARO	24/10/2018 17:11	25/10/2018 12:47	24/10/2018 17:11	25/10/2018 12:47	19,60	35	686,00	CHI
201810111732	RIO VERDE	MV12054336	RIO CLARO	24/10/2018 17:11	25/10/2018 12:47	24/10/2018 17:11	25/10/2018 12:47	19,60	1	19,60	CHI
201810111739	URUTAI	UT21282139	URUTAI	24/10/2018 17:12	25/10/2018 19:49	24/10/2018 17:12	25/10/2018 19:49	2,62	1	2,62	CHI
201810111830	CAIAPONIA	CP12354302	CAIAPONIA	24/10/2018 17:12	24/10/2018 20:18	24/10/2018 17:12	24/10/2018 20:18	3,10	17	52,70	CHI
201810111743	IPAMERI	IP12031890	IPAMERI	24/10/2018 17:13	25/10/2018 11:47	24/10/2018 17:13	25/10/2018 11:47	18,57	64	1188,27	CHI
201810111751	PARAUNA	PU21152652	ACREUNA	24/10/2018 17:14	25/10/2018 08:22	24/10/2018 17:14	25/10/2018 08:22	15,13	1	15,13	CHI
201810111758	SAO LUIS DE MONTES BELOS	500030625	SAO LUIZ DOS MONTES BELOS	24/10/2018 17:14	24/10/2018 18:36	24/10/2018 17:14	24/10/2018 18:36	1,37	1	1,37	CHI
201810111805	COLINAS DO SUL	TI12357757	SAO JOAO D ALIANCA	24/10/2018 17:15	24/10/2018 18:56	24/10/2018 17:15	24/10/2018 18:56	1,68	6	10,10	DIA CRITICO
201810111820	GOIANESIA	GE11135759	GOIANESIA S2	24/10/2018 17:15	24/10/2018 18:25	24/10/2018 17:15	24/10/2018 18:25	1,17	132	154,00	CHI
201810111907	QUIRINOPOLIS	QI12100522	QUIRINOPOLIS	24/10/2018 17:15	24/10/2018 21:01	24/10/2018 17:15	24/10/2018 21:01	3,77	6	22,60	CHI
201810112284	IPAMERI	IP12112268	PIRES DO RIO S2	24/10/2018 17:16	25/10/2018 11:51	24/10/2018 17:16	25/10/2018 11:51	18,58	20	371,67	CHI
201810152653	AGUA FRIA DE GOIAS	4440004028	SAO JOAO D ALIANCA	24/10/2018 17:17	25/10/2018 16:24	24/10/2018 17:17	25/10/2018 16:24	23,12	1	23,12	DIA CRITICO
201810111787	NOVA IGUACU DE GOIAS	MQ12034723	CAMPINORTE	24/10/2018 17:18	25/10/2018 02:30	24/10/2018 17:18	25/10/2018 02:30	9,20	6	55,20	CHI
201810111789	BONOPOLIS	BX12198529	NOVO PLANALTO	24/10/2018 17:18	25/10/2018 06:38	24/10/2018 17:18	25/10/2018 06:38	13,33	1	13,33	CHI
201810111790	BONOPOLIS	BX21198517	SAO MIGUEL DO ARAGUAIA	24/10/2018 17:18	25/10/2018 09:41	24/10/2018 17:18	25/10/2018 09:41	16,38	1	16,38	CHI
201810112133	PALMEIRAS DE GOIAS	CZ12312477	CEZARINA	24/10/2018 17:19	25/10/2018 17:06	24/10/2018 17:19	25/10/2018 17:06	23,78	4	95,13	DIA CRITICO
201810112348	GOIAS	GS12211445	GOIAS	24/10/2018 17:19	24/10/2018 22:27	24/10/2018 17:19	24/10/2018 22:27	5,13	245	1257,67	CHI

201810113619	VIANOPOLIS	VN21052218	VIANOPOLIS	24/10/2018 17:19	25/10/2018 19:37	24/10/2018 17:19	25/10/2018 19:37	2,30	1	2,30	CHI
201810111814	GOIAS	IB12300139	ITABERAI S1	24/10/2018 17:20	24/10/2018 19:22	24/10/2018 17:20	24/10/2018 19:22	2,03	8	16,27	CHI
201810111814	HEITORAI	IB12300139	ITABERAI S1	24/10/2018 17:20	24/10/2018 19:22	24/10/2018 17:20	24/10/2018 19:22	2,03	2	4,07	CHI
201810111814	ITABERAI	IB12300139	ITABERAI S1	24/10/2018 17:20	24/10/2018 19:22	24/10/2018 17:20	24/10/2018 19:22	2,03	53	107,77	CHI
201810112026	PIRACANJUBA	PJ12171368	PIRACANJUBA	24/10/2018 17:20	25/10/2018 14:26	24/10/2018 17:20	25/10/2018 14:26	21,10	10	211,00	CHI
201810111816	GOIAS	GS12310594	ITABERAI S1	24/10/2018 17:21	24/10/2018 22:15	24/10/2018 17:21	24/10/2018 22:15	4,90	4	19,60	CHI
201810111816	ITABERAI	GS12310594	ITABERAI S1	24/10/2018 17:21	24/10/2018 22:15	24/10/2018 17:21	24/10/2018 22:15	4,90	23	112,70	CHI
201810111827	JATAI	290080460	JATAI S2	24/10/2018 17:23	25/10/2018 12:52	24/10/2018 17:23	25/10/2018 12:52	19,48	1	19,48	CHI
201810111829	GOIAS	GK12220543	ITAPURANGA	24/10/2018 17:23	24/10/2018 19:19	24/10/2018 17:23	24/10/2018 19:19	1,93	11	21,27	CHI
201810111829	GUARAITA	GK12220543	ITAPURANGA	24/10/2018 17:23	24/10/2018 19:19	24/10/2018 17:23	24/10/2018 19:19	1,93	22	42,53	CHI
201810112058	ALEXANIA	480026130	ALEXANIA	24/10/2018 17:23	25/10/2018 15:53	24/10/2018 17:23	25/10/2018 15:53	22,50	1	22,50	CHI
201810113198	CAMPO ALEGRE DE GOIAS	CT10400687	CATALAO S1	24/10/2018 17:23	25/10/2018 02:22	24/10/2018 17:23	25/10/2018 02:22	8,98	1	8,98	CHI
201810113198	CATALAO	CT10400687	CATALAO S1	24/10/2018 17:23	25/10/2018 02:22	24/10/2018 17:23	25/10/2018 02:22	8,98	181	1625,98	CHI
201810111838	GOIAS	GS12206865	MATRINCHA	24/10/2018 17:24	24/10/2018 18:15	24/10/2018 17:24	24/10/2018 18:15	0,85	68	57,80	CHI
201810111842	BURITI ALEGRE	BG12000124	ITUMBIARA VELHA S2	24/10/2018 17:24	26/10/2018 13:54	24/10/2018 17:24	26/10/2018 13:54	20,50	4	82,00	CHI
201810111845	PALMEIRAS DE GOIAS	PL21072236	PALMEIRAS	24/10/2018 17:24	25/10/2018 10:33	24/10/2018 17:24	25/10/2018 10:33	17,15	2	34,30	DIA CRITICO
201810111883	JOVIANIA	JV12218116	VICENTINOPOLIS	24/10/2018 17:24	24/10/2018 18:43	24/10/2018 17:24	24/10/2018 18:43	1,32	9	11,85	CHI
201810111849	JATAI	JT12214347	JATAI S2	24/10/2018 17:25	24/10/2018 22:27	24/10/2018 17:25	24/10/2018 22:27	5,03	2	10,07	CHI
201810110752	SERRANOPOLIS	DJ21166269	CHAPADAO DO CEU	24/10/2018 17:26	25/10/2018 18:51	24/10/2018 17:26	25/10/2018 18:51	1,42	1	1,42	CHI
201810111855	INHUMAS	IN12319563	INHUMAS S2	24/10/2018 17:26	25/10/2018 09:09	24/10/2018 17:26	25/10/2018 09:09	15,72	3	47,15	CHI
201810111857	FORMOSA	FA21381554	ITUIQUIRA	24/10/2018 17:26	25/10/2018 00:16	24/10/2018 17:26	25/10/2018 00:16	6,83	1	6,83	CHI
201810112036	CRISTALINA	KR11304858	CRISTALINA S1	24/10/2018 17:26	24/10/2018 20:07	24/10/2018 17:26	24/10/2018 20:07	2,68	8	21,47	CHI
201810111863	CALDAS NOVAS	CN21083239	CALDAS NOVAS S1	24/10/2018 17:27	24/10/2018 19:33	24/10/2018 17:27	24/10/2018 19:33	2,10	1	2,10	CHI
201810111865	BURITI ALEGRE	BG21000032	ITUMBIARA VELHA S2	24/10/2018 17:27	25/10/2018 13:40	24/10/2018 17:27	25/10/2018 13:40	20,22	1	20,22	CHI
201810111867	ITABERAI	IB21026120	ITABERAI S2	24/10/2018 17:27	25/10/2018 07:52	24/10/2018 17:27	25/10/2018 07:52	14,42	1	14,42	CHI
201810112298	SILVANIA	SV12389473	VIANOPOLIS	24/10/2018 17:27	25/10/2018 00:30	24/10/2018 17:27	25/10/2018 00:30	7,05	10	70,50	CHI
201810111872	CAVALCANTE	CJ12340367	NIQUELANDIA	24/10/2018 17:28	26/10/2018 12:08	24/10/2018 17:28	26/10/2018 12:08	18,67	1	18,67	CHI
201810111872	COLINAS DO SUL	CJ12340367	NIQUELANDIA	24/10/2018 17:28	26/10/2018 12:08	24/10/2018 17:28	26/10/2018 12:08	18,67	2	37,33	CHI
201810112188	ITAPURANGA	IK12250609	ITAPURANGA	24/10/2018 17:28	24/10/2018 19:34	24/10/2018 17:28	24/10/2018 19:34	2,10	21	44,10	CHI
201810111878	ABADIANIA	AA21382887	CORUMBA	24/10/2018 17:29	25/10/2018 11:29	24/10/2018 17:29	25/10/2018 11:29	18,00	1	18,00	CHI
201810111886	MONTES CLAROS DE GOIAS	ME12085895	IPORA	24/10/2018 17:33	25/10/2018 00:33	24/10/2018 17:33	25/10/2018 00:33	7,00	5	35,00	CHI
201810111888	APARECIDA DE GOIANIA	AP11055744	INDEPENDENCIA S1	24/10/2018 17:34	24/10/2018 18:28	24/10/2018 17:34	24/10/2018 18:28	0,90	93	83,70	CHI
201810111914	DIORAMA	JP12259331	IPORA	24/10/2018 17:39	24/10/2018 20:07	24/10/2018 17:39	24/10/2018 20:07	2,47	11	27,13	CHI
201810111914	FAZENDA NOVA	JP12259331	IPORA	24/10/2018 17:39	24/10/2018 20:07	24/10/2018 17:39	24/10/2018 20:07	2,47	21	51,80	CHI
201810111914	JAUPACI	JP12259331	IPORA	24/10/2018 17:39	24/10/2018 20:07	24/10/2018 17:39	24/10/2018 20:07	2,47	175	431,67	CHI
201810112996	GOIAS	GS12310766	GOIAS	24/10/2018 17:39	25/10/2018 07:46	24/10/2018 17:39	25/10/2018 07:46	14,12	15	211,75	CHI
201810112003	TRINDADE	TR11056066	TRINDADE	24/10/2018 17:40	24/10/2018 22:07	24/10/2018 17:40	24/10/2018 22:07	4,45	88	391,60	CHI
201810111920	ITUMBIARA	BG21230750	ITUMBIARA VELHA S2	24/10/2018 17:41	26/10/2018 16:58	24/10/2018 17:41	26/10/2018 16:58	23,28	1	23,28	CHI
201810111931	CAMPINORTE	CR12068034	MARA ROSA	24/10/2018 17:42	24/10/2018 21:24	24/10/2018 17:42	24/10/2018 21:24	3,70	5	18,50	CHI
201810111948	MINEIROS	MY11324442	PARQUE DAS EMAS	24/10/2018 17:42	25/10/2018 01:39	24/10/2018 17:42	25/10/2018 01:39	7,95	110	874,50	CHI
201810111929	AMARALINA	LC12248963	MARA ROSA	24/10/2018 17:43	24/10/2018 20:27	24/10/2018 17:43	24/10/2018 20:27	2,73	23	62,87	CHI
201810110760	APARECIDA DO RIO DOCE	O3390406	CACHOEIRA ALTA	24/10/2018 17:44	24/10/2018 21:19	24/10/2018 17:46	24/10/2018 21:15	3,48	645	2246,75	CHI

201810110760	CACHOEIRA ALTA	03390406	CACHOEIRA ALTA	24/10/2018 17:44	24/10/2018 21:19	24/10/2018 17:46	24/10/2018 21:15	3,48	3	10,45	CHI
201810110760	JATAI	03390406	CACHOEIRA ALTA	24/10/2018 17:44	24/10/2018 21:19	24/10/2018 17:46	24/10/2018 21:15	3,48	1	3,48	CHI
201810110760	RIO VERDE	03390406	CACHOEIRA ALTA	24/10/2018 17:44	24/10/2018 21:19	24/10/2018 17:46	24/10/2018 21:15	3,48	157	546,88	CHI
201810110760	APARECIDA DO RIO DOCE	CC12136210B	CACHOEIRA ALTA	24/10/2018 17:44	24/10/2018 21:19	24/10/2018 17:52	24/10/2018 21:15	3,38	2	6,77	CHI
201810110760	CACHOEIRA ALTA	CC12136210B	CACHOEIRA ALTA	24/10/2018 17:44	24/10/2018 21:19	24/10/2018 17:52	24/10/2018 21:15	3,38	149	504,12	CHI
201810110760	CACU	CC12136210B	CACHOEIRA ALTA	24/10/2018 17:44	24/10/2018 21:19	24/10/2018 17:52	24/10/2018 21:15	3,38	1	3,38	CHI
201810110760	RIO VERDE	CC12136210B	CACHOEIRA ALTA	24/10/2018 17:44	24/10/2018 21:19	24/10/2018 17:52	24/10/2018 21:15	3,38	10	33,83	CHI
201810110760	APARECIDA DO RIO DOCE	03390214	CACHOEIRA ALTA	24/10/2018 17:44	24/10/2018 21:19	24/10/2018 17:44	24/10/2018 21:19	3,58	568	2035,33	CHI
201810110760	CACHOEIRA ALTA	03390214	CACHOEIRA ALTA	24/10/2018 17:44	24/10/2018 21:19	24/10/2018 17:44	24/10/2018 21:19	3,58	65	232,92	CHI
201810110760	RIO VERDE	03390214	CACHOEIRA ALTA	24/10/2018 17:44	24/10/2018 21:19	24/10/2018 17:44	24/10/2018 21:19	3,58	8	28,67	CHI
201810112094	ANAPOLIS	AN12258718	JUNDIAI S2	24/10/2018 17:44	24/10/2018 19:14	24/10/2018 17:44	24/10/2018 19:14	1,50	20	30,00	CHI
201810112792	MONTES CLAROS DE GOIAS	ME12132529	IPORA	24/10/2018 17:44	24/10/2018 22:55	24/10/2018 17:44	24/10/2018 22:55	5,18	5	25,92	CHI
201810112195	DAVINOPOLIS	IO12073927	CATALAO S1	24/10/2018 17:46	25/10/2018 11:43	24/10/2018 17:46	25/10/2018 11:43	17,95	50	897,50	CHI
201810111963	DAMIANOPOLIS	DA11196508	IACIARA S2	24/10/2018 17:48	24/10/2018 19:06	24/10/2018 17:48	24/10/2018 19:06	1,30	7	9,10	CHI
201810112879	CALDAS NOVAS	00320414	CALDAS NOVAS S1	24/10/2018 17:48	25/10/2018 12:05	25/10/2018 09:58	25/10/2018 10:02	0,07	279	18,60	CHI
201810112879	PIRACANJUBA	00320414	CALDAS NOVAS S1	24/10/2018 17:48	25/10/2018 12:05	25/10/2018 09:58	25/10/2018 10:02	0,07	7	0,47	CHI
201810112879	SANTA CRUZ DE GOIAS	00320414	CALDAS NOVAS S1	24/10/2018 17:48	25/10/2018 12:05	25/10/2018 09:58	25/10/2018 10:02	0,07	7	0,47	CHI
201810112879	CALDAS NOVAS	CN13298616	CALDAS NOVAS S1	24/10/2018 17:48	25/10/2018 12:05	24/10/2018 17:48	25/10/2018 12:05	18,28	1	18,28	CHI
201810112879	CALDAS NOVAS	CN13092049	CALDAS NOVAS S1	24/10/2018 17:48	25/10/2018 12:05	24/10/2018 17:48	25/10/2018 12:05	18,28	5	91,42	CHI
201810112879	PIRACANJUBA	CN13298616	CALDAS NOVAS S1	24/10/2018 17:48	25/10/2018 12:05	24/10/2018 17:48	25/10/2018 12:05	18,28	167	3053,32	CHI
201810112879	PIRACANJUBA	CN13298616	CALDAS NOVAS S1	24/10/2018 17:48	25/10/2018 12:05	24/10/2018 17:48	25/10/2018 12:05	18,28	20	365,67	CHI
201810112879	PIRACANJUBA	CN13092049	CALDAS NOVAS S1	24/10/2018 17:48	25/10/2018 12:05	24/10/2018 17:48	25/10/2018 12:05	18,28	1	18,28	CHI
201810112879	CALDAS NOVAS	CN13092049	CALDAS NOVAS S1	24/10/2018 17:48	25/10/2018 12:05	25/10/2018 09:58	25/10/2018 12:05	2,12	2	4,23	CHI
201810111979	UIRAPURU	SG12181447	SANTA TEREZINHA	24/10/2018 17:50	25/10/2018 20:13	24/10/2018 17:50	25/10/2018 20:13	2,38	3	7,15	CHI
201810112064	PADRE BERNARDO	PB12196369	PADRE BERNARDO	24/10/2018 17:51	24/10/2018 18:52	24/10/2018 17:51	24/10/2018 18:52	1,02	43	43,72	CHI
201810111990	COLINAS DO SUL	TI121347092	MINACU	24/10/2018 17:52	25/10/2018 00:31	24/10/2018 17:52	25/10/2018 00:31	6,65	1	6,65	CHI
201810111995	SAO MIGUEL DO ARAGUAIA	SM11245711	SAO MIGUEL DO ARAGUAIA	24/10/2018 17:52	25/10/2018 10:48	24/10/2018 17:52	25/10/2018 10:48	16,93	1	16,93	CHI
201810112000	FAZENDA NOVA	FN12292871	IPORA	24/10/2018 17:53	25/10/2018 00:30	24/10/2018 17:53	25/10/2018 00:30	6,62	35	231,58	CHI
201810112002	BALIZA	09980216	BOM JARDIM	24/10/2018 17:53	25/10/2018 11:50	24/10/2018 17:53	25/10/2018 11:50	17,95	262	4702,90	CHI
201810112007	BURITI ALEGRE	GT12190897	GOIATUBA S2	24/10/2018 17:53	26/10/2018 22:38	24/10/2018 17:53	24/10/2018 20:55	3,03	30	91,00	CHI
201810112007	GOIATUBA	GT12190897	GOIATUBA S2	24/10/2018 17:53	26/10/2018 22:38	24/10/2018 17:53	24/10/2018 20:55	3,03	103	312,43	CHI
201810112007	MORRINHOS	GT12190897	GOIATUBA S2	24/10/2018 17:53	26/10/2018 22:38	24/10/2018 17:53	24/10/2018 20:55	3,03	26	78,87	CHI
201810112007	GOIATUBA	GT12190897	GOIATUBA S2	24/10/2018 17:53	26/10/2018 22:38	24/10/2018 20:56	25/10/2018 05:42	8,77	56	490,93	CHI
201810112007	GOIATUBA	GT13000033	GOIATUBA S2	24/10/2018 17:53	26/10/2018 22:38	24/10/2018 20:56	25/10/2018 09:52	12,93	20	258,67	CHI
201810112007	BURITI ALEGRE	MR13044925	GOIATUBA S2	24/10/2018 17:53	26/10/2018 22:38	24/10/2018 20:56	25/10/2018 11:25	14,48	6	86,90	CHI
201810112007	GOIATUBA	MR13044925	GOIATUBA S2	24/10/2018 17:53	26/10/2018 22:38	24/10/2018 20:56	25/10/2018 11:25	14,48	10	144,83	CHI
201810112007	BURITI ALEGRE	BG13000035	GOIATUBA S2	24/10/2018 17:53	26/10/2018 22:38	24/10/2018 20:56	25/10/2018 14:56	18,00	10	180,00	CHI
201810112007	BURITI ALEGRE	GT12190897	GOIATUBA S2	24/10/2018 17:53	26/10/2018 22:38	25/10/2018 14:56	25/10/2018 15:49	0,88	4	3,53	CHI
201810112007	GOIATUBA	GT12190897	GOIATUBA S2	24/10/2018 17:53	26/10/2018 22:38	25/10/2018 14:56	25/10/2018 15:49	0,88	30	26,50	CHI
201810112007	BURITI ALEGRE	BG13000035	GOIATUBA S2	24/10/2018 17:53	26/10/2018 22:38	24/10/2018 20:56	25/10/2018 17:33	20,62	6	123,70	CHI
201810112007	GOIATUBA	BG13000035	GOIATUBA S2	24/10/2018 17:53	26/10/2018 22:38	24/10/2018 20:56	25/10/2018 17:33	20,62	1	20,62	CHI
201810112007	BURITI ALEGRE	BG13000036	GOIATUBA S2	24/10/2018 17:53	26/10/2018 22:38	24/10/2018 20:56	25/10/2018 18:08	21,20	7	148,40	CHI

201810112007	MORRINHOS	BG13000036	GOIATUBA S2	24/10/2018 17:53	26/10/2018 22:38	24/10/2018 20:56	25/10/2018 18:08	21,20	12	254,40	CHI
201810112007	BURITI ALEGRE	GT12000113LD	GOIATUBA S2	24/10/2018 17:53	26/10/2018 22:38	24/10/2018 20:56	26/10/2018 13:50	16,90	1	16,90	CHI
201810112007	GOIATUBA	GT12000113LD	GOIATUBA S2	24/10/2018 17:53	26/10/2018 22:38	24/10/2018 20:56	26/10/2018 13:50	16,90	4	67,60	CHI
201810112007	MORRINHOS	GT12000113LD	GOIATUBA S2	24/10/2018 17:53	26/10/2018 22:38	24/10/2018 20:56	26/10/2018 13:50	16,90	8	135,20	CHI
201810112007	GOIATUBA	GT12000113LD	GOIATUBA S2	24/10/2018 17:53	26/10/2018 22:38	24/10/2018 20:56	26/10/2018 22:38	1,70	14	23,80	CHI
201810112007	MORRINHOS	GT12000113LD	GOIATUBA S2	24/10/2018 17:53	26/10/2018 22:38	24/10/2018 20:56	26/10/2018 22:38	1,70	6	10,20	CHI
201810112009	ITABERAÍ	IB21185757	ITABERAÍ S2	24/10/2018 17:53	25/10/2018 08:21	24/10/2018 17:53	25/10/2018 08:21	14,47	1	14,47	CHI
201810112039	CALDAS NOVAS	CN12186878	CALDAS NOVAS S1	24/10/2018 17:53	25/10/2018 00:33	24/10/2018 17:53	25/10/2018 00:33	6,67	13	86,67	CHI
201810112039	SANTA CRUZ DE GOIAS	CN12186878	CALDAS NOVAS S1	24/10/2018 17:53	25/10/2018 00:33	24/10/2018 17:53	25/10/2018 00:33	6,67	4	26,67	CHI
201810112791	CALDAS NOVAS	CN12114775	CALDAS NOVAS S1	24/10/2018 17:53	25/10/2018 08:30	24/10/2018 17:53	25/10/2018 08:30	14,62	26	380,03	CHI
201810112791	SANTA CRUZ DE GOIAS	CN12114775	CALDAS NOVAS S1	24/10/2018 17:53	25/10/2018 08:30	24/10/2018 17:53	25/10/2018 08:30	14,62	95	1388,58	CHI
201810112015	ANAPOLIS	AN11377715	ANAPOLIS UNIVERSITARIO S2	24/10/2018 17:54	24/10/2018 21:06	24/10/2018 17:54	24/10/2018 21:06	3,20	43	137,60	CHI
201810112029	LUZIANIA	LZ12353712	VIANOPOLIS	24/10/2018 17:55	25/10/2018 00:03	24/10/2018 17:55	25/10/2018 00:03	6,13	7	42,93	CHI
201810112030	CALDAS NOVAS	CN12122123	SERRA DE CALDAS	24/10/2018 17:55	25/10/2018 08:05	24/10/2018 17:55	25/10/2018 08:05	14,17	5	70,83	CHI
201810112363	VICENTINOPOLIS	VI12218199	VICENTINOPOLIS	24/10/2018 17:55	24/10/2018 19:49	24/10/2018 17:55	24/10/2018 19:49	1,90	5	9,50	CHI
201810112032	FAZENDA NOVA	FN21113491	JUSSARA	24/10/2018 17:56	25/10/2018 07:39	24/10/2018 17:56	25/10/2018 07:39	13,72	1	13,72	CHI
201810112037	ABADIA DE GOIAS	TR31053701	GUAPO	24/10/2018 17:57	26/10/2018 00:32	24/10/2018 17:57	26/10/2018 00:32	6,58	1	6,58	CHI
201810112075	LEOPOLDO DE BULHOES	LB12353350	DAIA S1	24/10/2018 17:57	24/10/2018 19:29	24/10/2018 17:57	24/10/2018 19:29	1,53	23	35,27	CHI
201810112047	VALPARAISO DE GOIAS	3350044904	PACAEMBU	24/10/2018 17:58	24/10/2018 18:44	24/10/2018 17:58	24/10/2018 18:44	0,77	1	0,77	CHI
201810112054	PIRACANJUBA	PJ21182717	PIRACANJUBA	24/10/2018 17:59	26/10/2018 08:17	24/10/2018 17:59	26/10/2018 08:17	14,30	1	14,30	CHI
201810112065	CORUMBA DE GOIAS	CB21130824	CORUMBA	24/10/2018 18:00	25/10/2018 16:34	24/10/2018 18:00	25/10/2018 16:34	22,57	1	22,57	CHI
201810112068	SAO JOAO D ALIANCA	JL12268121	SAO JOAO D ALIANCA	24/10/2018 18:00	25/10/2018 13:10	24/10/2018 18:00	25/10/2018 13:10	19,17	6	115,00	DIA CRITICO
201810112078	MINACU	IH12246520	MINACU	24/10/2018 18:01	24/10/2018 20:42	24/10/2018 18:01	24/10/2018 20:42	2,68	3	8,05	CHI
201810112424	PARANAIGUARA	QI12047655	QUIRINOPOLIS	24/10/2018 18:01	24/10/2018 22:25	24/10/2018 18:01	24/10/2018 22:25	4,40	11	48,40	CHI
201810112424	QUIRINOPOLIS	QI12047655	QUIRINOPOLIS	24/10/2018 18:01	24/10/2018 22:25	24/10/2018 18:01	24/10/2018 22:25	4,40	13	57,20	CHI
201810112079	SILVANIA	SV12093612	VIANOPOLIS	24/10/2018 18:02	24/10/2018 19:48	24/10/2018 18:02	24/10/2018 19:48	1,77	18	31,80	CHI
201810112080	CALDAS NOVAS	CN11103821	SERRA DE CALDAS	24/10/2018 18:02	24/10/2018 19:31	24/10/2018 18:02	24/10/2018 19:31	1,48	209	310,02	CHI
201810112108	HIDROLANDIA	HD12276640	PONTALINA	24/10/2018 18:02	24/10/2018 19:47	24/10/2018 18:02	24/10/2018 19:47	1,75	5	8,75	CHI
201810112086	LUZIANIA	LZ12000547	MARAJOARA	24/10/2018 18:03	24/10/2018 20:42	24/10/2018 18:03	24/10/2018 20:42	2,65	6	15,90	CHI
201810112087	ARUANA	10019180800	ARUANA	24/10/2018 18:03	24/10/2018 19:10	24/10/2018 18:03	24/10/2018 19:10	1,12	1	1,12	CHI
201810152678	VICENTINOPOLIS	VI12335578	VICENTINOPOLIS	24/10/2018 18:03	25/10/2018 09:32	24/10/2018 18:03	25/10/2018 07:37	13,57	1	13,57	CHI
201810152678	PONTALINA	VI12335578	VICENTINOPOLIS	24/10/2018 18:03	25/10/2018 09:32	24/10/2018 18:03	25/10/2018 09:32	15,48	3	46,45	CHI
201810152678	VICENTINOPOLIS	VI12335578	VICENTINOPOLIS	24/10/2018 18:03	25/10/2018 09:32	24/10/2018 18:03	25/10/2018 09:32	15,48	9	139,35	CHI
201810112097	ITUMBIARA	IT21315861	PARANAIBA	24/10/2018 18:04	25/10/2018 17:12	24/10/2018 18:04	25/10/2018 17:12	23,13	1	23,13	CHI
201810112418	RIO VERDE	RV21205437	CABRIUVA S2	24/10/2018 18:04	25/10/2018 01:32	24/10/2018 18:04	25/10/2018 01:32	7,47	13	97,07	CHI
201810112103	RIO QUENTE	RQ12100101	CALDAS NOVAS S1	24/10/2018 18:05	25/10/2018 02:29	24/10/2018 18:05	25/10/2018 02:29	8,40	40	336,00	CHI
201810112105	BELA VISTA DE GOIAS	SW12062064	BELA VISTA S2	24/10/2018 18:05	24/10/2018 22:30	24/10/2018 18:05	24/10/2018 22:30	4,42	3	13,25	CHI
201810112105	SENADOR CANEDO	SW12062064	BELA VISTA S2	24/10/2018 18:05	24/10/2018 22:30	24/10/2018 18:05	24/10/2018 22:30	4,42	259	1143,92	CHI
201810112112	PIRANHAS	PH21383563	PIRANHAS	24/10/2018 18:06	25/10/2018 07:15	24/10/2018 18:06	25/10/2018 07:15	13,15	2	26,30	CHI
201810112125	PEROLANDIA	DP12260465	JATAI S1	24/10/2018 18:08	25/10/2018 16:46	24/10/2018 18:08	25/10/2018 16:46	22,63	9	203,70	CHI
201810112125	PEROLANDIA	DP12260465	JATAI S1	24/10/2018 18:08	25/10/2018 16:46	24/10/2018 18:08	25/10/2018 16:46	22,63	1	22,63	CHI
201810112230	ABADIANIA	AA12050405	ANAPOLIS UNIVERSITARIO S1	24/10/2018 18:08	25/10/2018 09:54	24/10/2018 18:08	25/10/2018 09:54	15,77	14	220,73	CHI

201810112131	CACU	CC12191655	CACHOEIRA ALTA	24/10/2018 18:09	25/10/2018 08:10	24/10/2018 18:09	25/10/2018 08:10	14,02	3	42,05	CHI
201810112138	NOVA ROMA	ND12117611	IACIARA S2	24/10/2018 18:10	24/10/2018 20:29	24/10/2018 18:10	24/10/2018 20:29	2,32	8	18,53	CHI
201810112140	ALEXANIA	AX11221364	ALEXANIA	24/10/2018 18:10	24/10/2018 20:42	24/10/2018 18:10	24/10/2018 20:42	2,53	32	81,07	CHI
201810112145	BONOPOLIS	BX12136924	SAO MIGUEL DO ARAGUAIA	24/10/2018 18:10	25/10/2018 08:58	24/10/2018 18:10	25/10/2018 08:58	14,80	5	74,00	CHI
201810112153	RUBIATABA	RB21211757	RUBIATABA	24/10/2018 18:11	24/10/2018 20:08	24/10/2018 18:11	24/10/2018 20:08	1,95	2	3,90	CHI
201810115036	PIRACANJUBA	PJ12000215	PIRACANJUBA	24/10/2018 18:11	25/10/2018 14:26	24/10/2018 18:11	25/10/2018 14:26	20,25	46	931,50	CHI
201810112242	MINEIROS	MY12217013	PARQUE DAS EMAS	24/10/2018 18:12	25/10/2018 02:59	24/10/2018 18:12	25/10/2018 02:59	8,78	55	483,08	CHI
201810113720	VIANOPOLIS	VN21159853	VIANOPOLIS	24/10/2018 18:12	25/10/2018 21:56	24/10/2018 18:12	25/10/2018 21:56	3,73	1	3,73	CHI
201810112175	GOIANESIA	GE11091177	GOIANESIA S2	24/10/2018 18:13	24/10/2018 20:43	24/10/2018 18:13	24/10/2018 20:43	2,50	143	357,50	CHI
201810112314	CRIXAS	NA12228800	NOVA CRIXAS	24/10/2018 18:13	24/10/2018 20:39	24/10/2018 18:13	24/10/2018 20:39	2,43	6	14,60	CHI
201810112314	NOVA CRIXAS	NA12228800	NOVA CRIXAS	24/10/2018 18:13	24/10/2018 20:39	24/10/2018 18:13	24/10/2018 20:39	2,43	7	17,03	CHI
201810112183	AMARALINA	LC21168896	MARA ROSA	24/10/2018 18:14	24/10/2018 20:58	24/10/2018 18:14	24/10/2018 20:58	2,73	1	2,73	CHI
201810112184	APARECIDA DE GOIANIA	AP12166151	INDEPENDENCIA S1	24/10/2018 18:14	25/10/2018 08:47	24/10/2018 18:14	25/10/2018 08:47	14,55	129	1876,95	CHI
201810112200	ANAPOLIS	AN11068145	ANAPOLIS UNIVERSITARIO S2	24/10/2018 18:16	24/10/2018 19:35	24/10/2018 18:16	24/10/2018 19:35	1,32	203	267,28	CHI
201810112201	SAO JOAO DA PARAUNA	RP21102380	FIRMINOPOLIS S2	24/10/2018 18:16	25/10/2018 09:23	24/10/2018 18:16	25/10/2018 09:23	15,12	2	30,23	CHI
201810112205	SANTA TEREZA DE GOIAS	PO21135649	PORANGATU	24/10/2018 18:16	24/10/2018 20:07	24/10/2018 18:16	24/10/2018 20:07	1,85	1	1,85	CHI
201810112463	ITABERAI	IB12000038	ITABERAI S2	24/10/2018 18:16	24/10/2018 20:10	24/10/2018 18:16	24/10/2018 20:10	1,90	34	64,60	CHI
201810112214	JAUPACI	ME12204866	IPORA	24/10/2018 18:18	25/10/2018 07:07	24/10/2018 18:18	25/10/2018 07:07	12,82	7	89,72	CHI
201810112214	MONTES CLAROS DE GOIAS	ME12204866	IPORA	24/10/2018 18:18	25/10/2018 07:07	24/10/2018 18:18	25/10/2018 07:07	12,82	9	115,35	CHI
201810112220	JANDAIA	JD12008602	PALMEIRAS	24/10/2018 18:19	25/10/2018 12:35	24/10/2018 18:19	25/10/2018 12:35	18,27	7	127,87	CHI
201810112222	GOIAS	HE12250706	ITABERAI S1	24/10/2018 18:19	24/10/2018 20:37	24/10/2018 18:19	24/10/2018 20:37	2,30	14	32,20	CHI
201810112225	APARECIDA DE GOIANIA	200389233	ANHANGUERA	24/10/2018 18:19	25/10/2018 06:08	24/10/2018 18:19	25/10/2018 06:08	11,82	1	11,82	CHI
201810112299	ISRAELANDIA	IS12139394	IPORA	24/10/2018 18:19	24/10/2018 23:48	24/10/2018 18:19	24/10/2018 23:48	5,48	3	16,45	CHI
201810112538	CALDAS NOVAS	CN11246613	SERRA DE CALDAS	24/10/2018 18:19	24/10/2018 20:05	24/10/2018 18:19	24/10/2018 20:05	1,77	42	74,20	CHI
201810112243	GOIAS	GS12035930	GOIAS	24/10/2018 18:22	24/10/2018 23:19	24/10/2018 18:22	24/10/2018 23:19	4,95	42	207,90	CHI
201810112243	HEITORAI	GS12035930	GOIAS	24/10/2018 18:22	24/10/2018 23:19	24/10/2018 18:22	24/10/2018 23:19	4,95	21	103,95	CHI
201810112243	ITABERAI	GS12035930	GOIAS	24/10/2018 18:22	24/10/2018 23:19	24/10/2018 18:22	24/10/2018 23:19	4,95	2	9,90	CHI
201810112243	ITAPURANGA	GS12035930	GOIAS	24/10/2018 18:22	24/10/2018 23:19	24/10/2018 18:22	24/10/2018 23:19	4,95	2	9,90	CHI
201810112246	PIRENOPOLIS	PV21017794	SAO FRANCISCO DE GOIAS	24/10/2018 18:23	25/10/2018 15:36	24/10/2018 18:23	25/10/2018 15:36	21,22	1	21,22	CHI
201810112248	OURO VERDE DE GOIAS	OV21014294	PETROLINA	24/10/2018 18:23	25/10/2018 16:42	24/10/2018 18:23	25/10/2018 16:42	22,32	3	66,95	CHI
201810112252	GOIANESIA	GE21000294	GOIANESIA S1	24/10/2018 18:24	25/10/2018 09:15	24/10/2018 18:24	25/10/2018 09:15	14,85	1	14,85	CHI
201810112807	MORRINHOS	MR32060398	MORRINHOS	24/10/2018 18:25	25/10/2018 10:37	24/10/2018 18:25	25/10/2018 10:37	16,20	7	113,40	CHI
201810112278	SENADOR CANEDO	SW11282862	SENADOR CANEDO	24/10/2018 18:29	25/10/2018 11:51	24/10/2018 18:29	25/10/2018 11:51	17,37	6	104,20	CHI
201810112799	ALEXANIA	AX12317789LD	ALEXANIA	24/10/2018 18:29	24/10/2018 22:42	24/10/2018 18:29	24/10/2018 22:42	4,22	13	54,82	CHI
201810112279	CALDAS NOVAS	CN21171698	CALDAS NOVAS S1	24/10/2018 18:30	26/10/2018 07:58	24/10/2018 18:30	26/10/2018 07:58	13,47	2	26,93	CHI
201810112281	JUSSARA	JR12324654	BRITANIA	24/10/2018 18:30	25/10/2018 11:21	24/10/2018 18:30	25/10/2018 11:21	16,85	73	1230,05	CHI
201810112281	MONTES CLAROS DE GOIAS	JR12324654	BRITANIA	24/10/2018 18:30	25/10/2018 11:21	24/10/2018 18:30	25/10/2018 11:21	16,85	50	842,50	CHI
201810112282	GAMELEIRA DE GOIAS	GL21285786	DAIA S2	24/10/2018 18:30	25/10/2018 10:28	24/10/2018 18:30	25/10/2018 10:28	15,97	1	15,97	CHI
201810112283	GOIANIA	10696428	ATLANTICO S3	24/10/2018 18:30	24/10/2018 19:51	24/10/2018 18:30	24/10/2018 19:51	1,35	1	1,35	CHI
201810112332	GOIANESIA	GE12115077	GOIANESIA S2	24/10/2018 18:31	24/10/2018 20:35	24/10/2018 18:31	24/10/2018 20:35	2,07	15	31,00	CHI
201810112293	MUTUNOPOLIS	MU21214699	MARA ROSA	24/10/2018 18:32	24/10/2018 19:34	24/10/2018 18:32	24/10/2018 19:34	1,03	2	2,07	CHI
201810112302	VALPARAISO DE GOIAS	VA11092921	PACAEMBU	24/10/2018 18:33	24/10/2018 20:26	24/10/2018 18:33	24/10/2018 20:26	1,88	246	463,30	CHI

201810112301	AGUA LIMPA	AL12075701	CALDAS NOVAS S1	24/10/2018 18:34	26/10/2018 11:16	24/10/2018 18:34	26/10/2018 11:16	16,70	5	83,50	CHI
201810112303	GOIANESIA	GE21000295	GOIANESIA S1	24/10/2018 18:34	24/10/2018 21:16	24/10/2018 18:34	24/10/2018 21:16	2,70	1	2,70	CHI
201810112305	MORRINHOS	MR31056650	MORRINHOS	24/10/2018 18:35	29/10/2018 17:15	24/10/2018 18:35	29/10/2018 17:15	22,67	1	22,67	CHI
201810112307	CAIAPONIA	DV12023480	CAIAPONIA	24/10/2018 18:35	25/10/2018 00:31	24/10/2018 18:35	25/10/2018 00:31	5,93	3	17,80	CHI
201810112307	DOVERLANDIA	DV12023480	CAIAPONIA	24/10/2018 18:35	25/10/2018 00:31	24/10/2018 18:35	25/10/2018 00:31	5,93	2	11,87	CHI
201810112307	PIRANHAS	DV12023480	CAIAPONIA	24/10/2018 18:35	25/10/2018 00:31	24/10/2018 18:35	25/10/2018 00:31	5,93	3	17,80	CHI
201810112311	NOVO BRASIL	NB12088246	JUSSARA	24/10/2018 18:35	25/10/2018 03:54	24/10/2018 18:35	25/10/2018 03:54	9,32	3	27,95	CHI
201810112312	ALVORADA DO NORTE	AQ11195967	IACIARA S2	24/10/2018 18:35	24/10/2018 20:09	24/10/2018 18:35	24/10/2018 20:09	1,57	217	339,97	CHI
201810112425	BOM JARDIM DE GOIAS	PH12201913	PIRANHAS	24/10/2018 18:35	24/10/2018 20:25	24/10/2018 18:35	24/10/2018 20:25	1,83	2	3,67	CHI
201810112425	PIRANHAS	PH12201913	PIRANHAS	24/10/2018 18:35	24/10/2018 20:25	24/10/2018 18:35	24/10/2018 20:25	1,83	11	20,17	CHI
201810115558	INACIOLANDIA	ID32128272	QUIRINOPOLIS	24/10/2018 18:35	25/10/2018 14:57	24/10/2018 18:35	25/10/2018 14:57	20,37	7	142,57	CHI
201810112319	GOIANESIA	GE12035876	GOIANESIA S1	24/10/2018 18:36	25/10/2018 01:32	24/10/2018 18:36	25/10/2018 01:32	6,93	2	13,87	CHI
201810112862	RIO QUENTE	RQ12223569	CALDAS NOVAS S1	24/10/2018 18:36	24/10/2018 23:43	24/10/2018 18:36	24/10/2018 23:43	5,12	343	1755,02	CHI
201810112552	MORRINHOS	MR12075101	MORRINHOS	24/10/2018 18:37	25/10/2018 07:55	24/10/2018 18:37	25/10/2018 07:55	13,30	43	571,90	CHI
201810112602	RIO VERDE	RV11214210	CABRIUVA S1	24/10/2018 18:37	24/10/2018 20:23	24/10/2018 18:37	24/10/2018 20:23	1,77	224	395,73	CHI
201810112706	JATAI	JT12104620	JATAI S1	24/10/2018 18:37	25/10/2018 08:47	24/10/2018 18:37	25/10/2018 08:47	14,17	6	85,00	CHI
201810113020	AURILANDIA	AI12000010	FIRMINOPOLIS S2	24/10/2018 18:37	25/10/2018 10:19	24/10/2018 18:37	25/10/2018 10:19	15,70	2	31,40	CHI
201810113020	FIRMINOPOLIS	AI12000010	FIRMINOPOLIS S2	24/10/2018 18:37	25/10/2018 10:19	24/10/2018 18:37	25/10/2018 10:19	15,70	6	94,20	CHI
201810112333	CABECEIRAS	FA12342432LD	ITUIQUIRA	24/10/2018 18:38	24/10/2018 22:59	24/10/2018 18:38	24/10/2018 22:59	4,35	1	4,35	CHI
201810112333	FORMOSA	FA12342432LD	ITUIQUIRA	24/10/2018 18:38	24/10/2018 22:59	24/10/2018 18:38	24/10/2018 22:59	4,35	9	39,15	CHI
201810112337	IPAMERI	IP12062746	IPAMERI	24/10/2018 18:38	25/10/2018 11:44	24/10/2018 18:38	25/10/2018 11:44	17,10	4	68,40	CHI
201810112347	PLANALTINA	PI11361426	PLANALTINA	24/10/2018 18:38	24/10/2018 19:14	24/10/2018 18:38	24/10/2018 19:14	0,60	180	108,00	CHI
201810112346	CORUMBA DE GOIAS	SN12376780	AGUAS LINDAS DE GOIAS S2	24/10/2018 18:39	25/10/2018 14:46	24/10/2018 18:39	25/10/2018 14:46	20,12	14	281,63	CHI
201810112346	SANTO ANTONIO DO DESCOBERTO	SN12376780	AGUAS LINDAS DE GOIAS S2	24/10/2018 18:39	25/10/2018 14:46	24/10/2018 18:39	25/10/2018 14:46	20,12	18	362,10	CHI
201810112349	ARUANA	AK11364764	ARUANA	24/10/2018 18:39	24/10/2018 19:45	24/10/2018 18:39	24/10/2018 19:45	1,10	14	15,40	CHI
201810112359	BURITINOPOLIS	MB11109322	IACIARA S2	24/10/2018 18:40	24/10/2018 20:29	24/10/2018 18:40	24/10/2018 20:29	1,82	10	18,17	CHI
201810112365	CAMPINORTE	CR21068068	MARA ROSA	24/10/2018 18:40	24/10/2018 22:35	24/10/2018 18:40	24/10/2018 22:35	3,92	1	3,92	CHI
201810112379	GOIAS	GS12063251	GOIAS	24/10/2018 18:40	24/10/2018 22:14	24/10/2018 18:40	24/10/2018 22:14	3,57	3	10,70	CHI
201810112685	CALDAS NOVAS	CN12110086	SERRA DE CALDAS	24/10/2018 18:40	24/10/2018 23:24	24/10/2018 18:40	24/10/2018 23:24	4,73	78	369,20	CHI
201810112393	APARECIDA DE GOIANIA	AP11068504	INDEPENDENCIA S1	24/10/2018 18:41	24/10/2018 20:24	24/10/2018 18:41	24/10/2018 20:24	1,72	191	327,88	CHI
201810112802	ORIZONA	OZ12114463	PIRES DO RIO S2	24/10/2018 18:41	24/10/2018 23:42	24/10/2018 18:41	24/10/2018 23:42	5,02	23	115,38	CHI
201810112377	MIMOSO DE GOIAS	NQ12371855	BARRO ALTO	24/10/2018 18:42	25/10/2018 00:08	24/10/2018 18:42	25/10/2018 00:08	5,43	4	21,73	CHI
201810112801	ITAPIRAPUA	IU12014848	MATRINCHA	24/10/2018 18:42	24/10/2018 23:01	24/10/2018 18:42	24/10/2018 23:01	4,32	56	241,73	CHI
201810112388	POSSE	PS11195891	IACIARA S1	24/10/2018 18:43	24/10/2018 23:06	24/10/2018 18:43	24/10/2018 23:06	4,38	2	8,77	CHI
201810112389	SAO MIGUEL DO ARAGUAIA	SM12189549	SAO MIGUEL DO ARAGUAIA	24/10/2018 18:43	25/10/2018 12:40	24/10/2018 18:43	25/10/2018 12:40	17,95	2	35,90	CHI
201810112554	GOIANESIA	GE11185221	GOIANESIA S2	24/10/2018 18:43	24/10/2018 19:35	24/10/2018 18:43	24/10/2018 19:35	0,87	155	134,33	CHI
201810112397	CALDAZINHA	DE21199866	CEPAIGO S2	24/10/2018 18:44	25/10/2018 09:22	24/10/2018 18:44	25/10/2018 09:22	14,63	1	14,63	CHI
201810112399	CATALAO	CT12399861	CATALAO S1	24/10/2018 18:45	26/10/2018 10:19	24/10/2018 18:45	26/10/2018 10:19	15,57	3	46,70	CHI
201810112399	GOIANDIRA	CT12399861	CATALAO S1	24/10/2018 18:45	26/10/2018 10:19	24/10/2018 18:45	26/10/2018 10:19	15,57	4	62,27	CHI
201810112403	NEROPOLIS	NR11190408	NEROPOLIS S2	24/10/2018 18:45	24/10/2018 19:56	24/10/2018 18:45	24/10/2018 19:56	1,18	69	81,65	CHI
201810112455	CATALAO	CT21317594	CATALAO S1	24/10/2018 18:45	26/10/2018 11:14	24/10/2018 18:45	26/10/2018 11:14	16,48	1	16,48	CHI
201810112470	ISRAELANDIA	IS11043228	IPORA	24/10/2018 18:46	24/10/2018 21:28	24/10/2018 18:46	24/10/2018 21:28	2,70	162	437,40	CHI

201810112438	ITAPIRAPUA	1420018301	MATRINCHA	24/10/2018 18:47	24/10/2018 20:46	24/10/2018 18:47	24/10/2018 20:46	1,98	1	1,98	CHI
201810112531	GOIAS	GS12124722	GOIAS	24/10/2018 18:48	25/10/2018 08:37	24/10/2018 18:48	25/10/2018 08:37	13,82	10	138,17	CHI
201810112558	SAO JOAO D ALIANCA	JL11211486	SAO JOAO D ALIANCA	24/10/2018 18:48	24/10/2018 21:51	24/10/2018 18:48	24/10/2018 21:51	3,05	102	311,10	DIA CRITICO
201810112462	GOIANESIA	550178909	GOIANESIA S2	24/10/2018 18:51	24/10/2018 21:44	24/10/2018 18:51	24/10/2018 21:44	2,88	1	2,88	CHI
201810113233	GOIAS	GS12220409	GOIAS	24/10/2018 18:53	25/10/2018 00:47	24/10/2018 18:53	25/10/2018 00:47	5,90	81	477,90	CHI
201810112475	ALEXANIA	AX21027155	CORUMBA	24/10/2018 18:54	26/10/2018 18:33	24/10/2018 18:54	26/10/2018 18:33	23,65	1	23,65	CHI
201810112478	PADRE BERNARDO	PB11275635	PADRE BERNARDO	24/10/2018 18:55	26/10/2018 14:52	24/10/2018 18:55	26/10/2018 14:52	19,95	1	19,95	CHI
201810112479	MINEIROS	MY12197172	PARQUE DAS EMAS	24/10/2018 18:55	25/10/2018 07:56	24/10/2018 18:55	25/10/2018 07:56	13,02	1	13,02	CHI
201810112488	PLANALTINA	PI12359115	SAO JOAO D ALIANCA	24/10/2018 18:55	25/10/2018 09:13	24/10/2018 18:55	25/10/2018 09:13	14,30	6	85,80	DIA CRITICO
201810112795	IPAMERI	IP12247905	CRISTALINA S2	24/10/2018 18:55	25/10/2018 19:39	24/10/2018 18:55	25/10/2018 09:16	14,35	17	243,95	CHI
201810112795	IPAMERI	IP12247907LD	CRISTALINA S2	24/10/2018 18:55	25/10/2018 19:39	24/10/2018 18:55	25/10/2018 15:28	20,55	4	82,20	CHI
201810112795	IPAMERI	IP12159928	CRISTALINA S2	24/10/2018 18:55	25/10/2018 19:39	24/10/2018 18:55	25/10/2018 16:42	21,78	5	108,92	CHI
201810112795	IPAMERI	IP12247907LD	CRISTALINA S2	24/10/2018 18:55	25/10/2018 19:39	24/10/2018 18:55	25/10/2018 19:04	0,15	6	0,90	CHI
201810112795	IPAMERI	IP12247907LD	CRISTALINA S2	24/10/2018 18:55	25/10/2018 19:39	25/10/2018 18:44	25/10/2018 19:04	0,33	9	3,00	CHI
201810112795	IPAMERI	IP12248620	CRISTALINA S2	24/10/2018 18:55	25/10/2018 19:39	24/10/2018 18:55	25/10/2018 19:39	0,73	9	6,60	CHI
201810112956	GOIAS	GS12259678	ITABERAÍ S2	24/10/2018 18:55	25/10/2018 09:45	24/10/2018 18:55	25/10/2018 09:45	14,83	49	726,83	CHI
201810112505	MAIRIPOTABA	MI12000420	PONTALINA	24/10/2018 18:57	26/10/2018 11:20	24/10/2018 18:57	26/10/2018 11:20	16,38	3	49,15	CHI
201810112507	JANDAIA	JD11198353	PALMEIRAS	24/10/2018 18:57	24/10/2018 20:41	24/10/2018 18:57	24/10/2018 20:41	1,73	227	393,47	CHI
201810112678	AMARALINA	LC12270742	SAO MIGUEL DO ARAGUAIA	24/10/2018 18:58	25/10/2018 10:46	24/10/2018 18:58	25/10/2018 10:46	15,80	4	63,20	CHI
201810112517	PADRE BERNARDO	PB11283920	PADRE BERNARDO	24/10/2018 18:59	24/10/2018 19:53	24/10/2018 18:59	24/10/2018 19:53	0,90	15	13,50	CHI
201810112999	CALDAS NOVAS	IP12375985B	IPAMERI	24/10/2018 18:59	24/10/2018 21:20	24/10/2018 18:59	24/10/2018 21:20	2,35	10	23,50	CHI
201810112999	CORUMBAIBA	IP12375985B	IPAMERI	24/10/2018 18:59	24/10/2018 21:20	24/10/2018 18:59	24/10/2018 21:20	2,35	19	44,65	CHI
201810112999	IPAMERI	IP12375985B	IPAMERI	24/10/2018 18:59	24/10/2018 21:20	24/10/2018 18:59	24/10/2018 21:20	2,35	428	1005,80	CHI
201810112999	NOVA AURORA	IP12375985B	IPAMERI	24/10/2018 18:59	24/10/2018 21:20	24/10/2018 18:59	24/10/2018 21:20	2,35	2	4,70	CHI
201810112527	GOIAS	GK12299661	ITAPURANGA	24/10/2018 19:00	24/10/2018 19:45	24/10/2018 19:00	24/10/2018 19:45	0,75	19	14,25	CHI
201810112527	GUARAITA	GK12299661	ITAPURANGA	24/10/2018 19:00	24/10/2018 19:45	24/10/2018 19:00	24/10/2018 19:45	0,75	20	15,00	CHI
201810110761	IACIARA	IA12194782	IACIARA S1	24/10/2018 19:01	24/10/2018 19:08	24/10/2018 19:01	24/10/2018 19:08	0,12	2	0,23	CHI
201810112534	BALIZA	BH12201964	BOM JARDIM	24/10/2018 19:01	26/10/2018 06:47	24/10/2018 19:01	26/10/2018 06:47	11,77	9	105,90	CHI
201810112535	MORRINHOS	MR21101306	MORRINHOS	24/10/2018 19:01	25/10/2018 12:12	24/10/2018 19:01	25/10/2018 12:12	17,18	1	17,18	CHI
201810112537	MOSSAMEDES	MD12188234	SAO LUIZ DOS MONTES BELOS	24/10/2018 19:01	25/10/2018 08:08	24/10/2018 19:01	25/10/2018 08:08	13,12	33	432,85	CHI
201810112541	JUSSARA	JR21137862	BRITANIA	24/10/2018 19:01	25/10/2018 12:16	24/10/2018 19:01	25/10/2018 12:16	17,25	1	17,25	CHI
201810112542	DOVERLANDIA	DV12212855	CAIAPONIA	24/10/2018 19:01	24/10/2018 20:25	24/10/2018 19:01	24/10/2018 20:25	1,40	6	8,40	CHI
201810112617	CHAPADAO DO CEU	10010953360	CHAPADAO DO CEU	24/10/2018 19:01	25/10/2018 17:44	24/10/2018 19:01	25/10/2018 17:44	22,72	1	22,72	CHI
201810112551	PIRENOPOLIS	PV21056295	SAO FRANCISCO DE GOIAS	24/10/2018 19:02	25/10/2018 11:05	24/10/2018 19:02	25/10/2018 11:05	16,05	1	16,05	CHI
201810112553	ITAPIRAPUA	IU21227108	JUSSARA	24/10/2018 19:03	25/10/2018 17:57	24/10/2018 19:03	25/10/2018 17:57	22,90	1	22,90	CHI
201810112555	JARAGUA	JA21216793	JARAGUA	24/10/2018 19:03	25/10/2018 12:58	24/10/2018 19:03	25/10/2018 12:58	17,92	1	17,92	CHI
201810112639	CAMPO ALEGRE DE GOIAS	IP10400416	PIRES DO RIO S2	24/10/2018 19:03	27/10/2018 11:37	24/10/2018 19:03	24/10/2018 21:50	2,78	6	16,70	CHI
201810112639	IPAMERI	IP10400416	PIRES DO RIO S2	24/10/2018 19:03	27/10/2018 11:37	24/10/2018 19:03	24/10/2018 21:50	2,78	3	8,35	CHI
201810112639	CAMPO ALEGRE DE GOIAS	IP10400416	PIRES DO RIO S2	24/10/2018 19:03	27/10/2018 11:37	24/10/2018 19:03	25/10/2018 01:34	6,52	11	71,68	CHI
201810112639	IPAMERI	IP10400416	PIRES DO RIO S2	24/10/2018 19:03	27/10/2018 11:37	24/10/2018 19:03	25/10/2018 01:34	6,52	2	13,03	CHI
201810112639	IPAMERI	IP12099726	PIRES DO RIO S2	24/10/2018 19:03	27/10/2018 11:37	24/10/2018 19:03	25/10/2018 02:14	7,18	15	107,75	CHI
201810112639	CAMPO ALEGRE DE GOIAS	IP10400416	PIRES DO RIO S2	24/10/2018 19:03	27/10/2018 11:37	24/10/2018 19:03	25/10/2018 12:29	17,43	4	69,73	CHI

201810112639	IPAMERI	IP10400416	PIRES DO RIO S2	24/10/2018 19:03	27/10/2018 11:37	24/10/2018 19:03	25/10/2018 12:29	17,43	11	191,77	CHI
201810112639	CAMPO ALEGRE DE GOIAS	IP10400416	PIRES DO RIO S2	24/10/2018 19:03	27/10/2018 11:37	24/10/2018 19:03	25/10/2018 13:36	18,55	1	18,55	CHI
201810112639	CAMPO ALEGRE DE GOIAS	IP10400416	PIRES DO RIO S2	24/10/2018 19:03	27/10/2018 11:37	26/10/2018 08:02	26/10/2018 11:05	3,05	6	18,30	CHI
201810112639	IPAMERI	IP10400416	PIRES DO RIO S2	24/10/2018 19:03	27/10/2018 11:37	26/10/2018 08:02	26/10/2018 11:05	3,05	3	9,15	CHI
201810112639	CAMPO ALEGRE DE GOIAS	IP10400416	PIRES DO RIO S2	24/10/2018 19:03	27/10/2018 11:37	26/10/2018 08:02	26/10/2018 11:50	3,80	11	41,80	CHI
201810112639	IPAMERI	IP10400416	PIRES DO RIO S2	24/10/2018 19:03	27/10/2018 11:37	26/10/2018 08:02	26/10/2018 11:50	3,80	17	64,60	CHI
201810112639	CAMPO ALEGRE DE GOIAS	IP10400416	PIRES DO RIO S2	24/10/2018 19:03	27/10/2018 11:37	26/10/2018 14:30	26/10/2018 14:59	0,48	17	8,22	CHI
201810112639	IPAMERI	IP10400416	PIRES DO RIO S2	24/10/2018 19:03	27/10/2018 11:37	26/10/2018 14:30	26/10/2018 14:59	0,48	20	9,67	CHI
201810112639	CAMPO ALEGRE DE GOIAS	IP10400416	PIRES DO RIO S2	24/10/2018 19:03	27/10/2018 11:37	26/10/2018 08:02	26/10/2018 16:25	8,38	5	41,92	CHI
201810112639	CAMPO ALEGRE DE GOIAS	IP10400416	PIRES DO RIO S2	24/10/2018 19:03	27/10/2018 11:37	26/10/2018 16:26	26/10/2018 17:10	0,73	17	12,47	CHI
201810112639	IPAMERI	IP10400416	PIRES DO RIO S2	24/10/2018 19:03	27/10/2018 11:37	26/10/2018 16:26	26/10/2018 17:10	0,73	20	14,67	CHI
201810112639	CAMPO ALEGRE DE GOIAS	IP13215578	PIRES DO RIO S2	24/10/2018 19:03	27/10/2018 11:37	26/10/2018 16:26	26/10/2018 19:42	3,27	5	16,33	CHI
201810112639	IPAMERI	IP12235406LD	PIRES DO RIO S2	24/10/2018 19:03	27/10/2018 11:37	26/10/2018 08:02	26/10/2018 20:06	12,07	11	132,73	CHI
201810112639	IPAMERI	IP10400416	PIRES DO RIO S2	24/10/2018 19:03	27/10/2018 11:37	24/10/2018 19:03	27/10/2018 11:37	16,57	5	82,83	CHI
201810116824	PADRE BERNARDO	PB12163217	PADRE BERNARDO	24/10/2018 19:04	25/10/2018 17:35	24/10/2018 19:04	25/10/2018 17:35	22,52	22	495,37	CHI
201810112572	GOIANDIRA	CY21127678	CATALAO S1	24/10/2018 19:05	24/10/2018 21:20	24/10/2018 19:05	24/10/2018 21:20	2,25	1	2,25	CHI
201810112709	GOIAS	04850216	GOIAS	24/10/2018 19:07	25/10/2018 02:00	24/10/2018 19:07	25/10/2018 02:00	6,88	3	20,65	CHI
201810112601	CACU	CC21189476	CACHOEIRA ALTA	24/10/2018 19:10	25/10/2018 07:33	24/10/2018 19:10	25/10/2018 07:33	12,38	1	12,38	CHI
201810113040	CALDAS NOVAS	CN12391593RE	SERRA DE CALDAS	24/10/2018 19:10	24/10/2018 21:52	24/10/2018 19:10	24/10/2018 21:52	2,70	80	216,00	CHI
201810112611	QUIRINOPOLIS	QI12100509	QUIRINOPOLIS	24/10/2018 19:11	25/10/2018 09:42	24/10/2018 19:11	25/10/2018 09:42	14,52	2	29,03	CHI
201810112613	BELA VISTA DE GOIAS	BV12000073	BELA VISTA S1	24/10/2018 19:11	25/10/2018 09:14	24/10/2018 19:11	25/10/2018 09:14	14,05	5	70,25	CHI
201810112626	ITAPIRAPUA	IU11070528	MATRINCHA	24/10/2018 19:12	24/10/2018 21:53	24/10/2018 19:12	24/10/2018 21:53	2,68	123	330,05	CHI
201810112627	AMORINOPOLIS	IR12091436	IPORA	24/10/2018 19:12	25/10/2018 03:22	24/10/2018 19:12	25/10/2018 03:22	8,17	3	24,50	CHI
201810112627	IPORA	IR12091436	IPORA	24/10/2018 19:12	25/10/2018 03:22	24/10/2018 19:12	25/10/2018 03:22	8,17	13	106,17	CHI
201810113060	PADRE BERNARDO	PB12072082	PADRE BERNARDO	24/10/2018 19:12	24/10/2018 21:06	24/10/2018 19:12	24/10/2018 21:06	1,90	255	484,50	DIA CRITICO
2018102400188	BURITINOPOLIS	47202	IACIARA S2	24/10/2018 19:12	24/10/2018 19:16	24/10/2018 19:12	24/10/2018 19:16	0,07	2	0,13	CHI
2018102400188	GUARANI DE GOIAS	01230434	IACIARA S2	24/10/2018 19:12	24/10/2018 19:16	24/10/2018 19:12	24/10/2018 19:16	0,07	95	6,33	CHI
2018102400188	IACIARA	26202	IACIARA S2	24/10/2018 19:12	24/10/2018 19:16	24/10/2018 19:12	24/10/2018 19:16	0,07	1	0,07	CHI
2018102400188	IACIARA	01230434	IACIARA S2	24/10/2018 19:12	24/10/2018 19:16	24/10/2018 19:12	24/10/2018 19:16	0,07	119	7,93	CHI
2018102400188	MAMBAI	47202	IACIARA S2	24/10/2018 19:12	24/10/2018 19:16	24/10/2018 19:12	24/10/2018 19:16	0,07	25	1,67	CHI
2018102400188	POSSE	26201	IACIARA S2	24/10/2018 19:12	24/10/2018 19:16	24/10/2018 19:12	24/10/2018 19:16	0,07	6878	458,53	CHI
2018102400188	POSSE	47201	IACIARA S2	24/10/2018 19:12	24/10/2018 19:16	24/10/2018 19:12	24/10/2018 19:16	0,07	961	64,07	CHI
2018102400188	POSSE	26202	IACIARA S2	24/10/2018 19:12	24/10/2018 19:16	24/10/2018 19:12	24/10/2018 19:16	0,07	3309	220,60	CHI
2018102400188	POSSE	47202	IACIARA S2	24/10/2018 19:12	24/10/2018 19:16	24/10/2018 19:12	24/10/2018 19:16	0,07	87	5,80	CHI
2018102400188	POSSE	01230434	IACIARA S2	24/10/2018 19:12	24/10/2018 19:16	24/10/2018 19:12	24/10/2018 19:16	0,07	1563	104,20	CHI
201810112632	LUZIANIA	LZ11172147	RIO VERMELHO	24/10/2018 19:13	24/10/2018 22:07	24/10/2018 19:13	24/10/2018 22:07	2,90	21	60,90	CHI
201810112788	CALDAS NOVAS	CN12100135	SERRA DE CALDAS	24/10/2018 19:13	24/10/2018 23:59	24/10/2018 19:13	24/10/2018 23:59	4,77	9	42,90	CHI
201810112640	RIO VERDE	RV12000248	RIO VERDE S1	24/10/2018 19:15	24/10/2018 21:33	24/10/2018 19:15	24/10/2018 21:33	2,30	1	2,30	CHI
201810112640	SANTA HELENA DE GOIAS	RV12000248	RIO VERDE S1	24/10/2018 19:15	24/10/2018 21:33	24/10/2018 19:15	24/10/2018 21:33	2,30	1	2,30	CHI
201810112863	PADRE BERNARDO	PB12284769	PADRE BERNARDO	24/10/2018 19:16	25/10/2018 14:24	24/10/2018 19:16	25/10/2018 14:24	19,13	70	1339,33	CHI
201810112683	MINEIROS	MY12209690	PARQUE DAS EMAS	24/10/2018 19:17	25/10/2018 09:50	24/10/2018 19:17	25/10/2018 09:50	14,55	3	43,65	CHI
201810112666	JUSSARA	JR12016151	BRITANIA	24/10/2018 19:18	25/10/2018 22:07	24/10/2018 19:18	25/10/2018 22:07	2,82	18	50,70	CHI

201810112690	LUZIANIA	LZ11136643	RIO VERMELHO	24/10/2018 19:18	24/10/2018 20:24	24/10/2018 19:18	24/10/2018 20:24	1,10	152	167,20	CHI
201810112698	SAO FRANCISCO DE GOIAS	SF12319863	SAO FRANCISCO DE GOIAS	24/10/2018 19:18	24/10/2018 21:01	24/10/2018 19:18	24/10/2018 21:01	1,72	8	13,73	CHI
201810112721	MUNDO NOVO DE GOIAS	MH12035583	NOVA CRIXAS	24/10/2018 19:18	24/10/2018 21:34	24/10/2018 19:18	24/10/2018 21:34	2,27	55	124,67	CHI
201810112700	PLANALTINA	PI11164636	PLANALTINA	24/10/2018 19:19	24/10/2018 21:38	24/10/2018 19:19	24/10/2018 21:38	2,32	382	884,97	CHI
201810112696	GOIAS	GS21310614	ITABERAÍ S1	24/10/2018 19:21	25/10/2018 14:33	24/10/2018 19:21	25/10/2018 14:33	19,20	1	19,20	CHI
201810112699	RIO QUENTE	RQ12067398	CALDAS NOVAS S1	24/10/2018 19:22	24/10/2018 23:43	24/10/2018 19:22	24/10/2018 23:43	4,35	245	1065,75	CHI
201810112074	ANAPOLIS	AN10400567	DAIA S2	24/10/2018 19:25	24/10/2018 20:23	24/10/2018 19:25	24/10/2018 20:02	0,62	1744	1075,47	CHI
201810112074	GAMELEIRA DE GOIAS	AN10400567	DAIA S2	24/10/2018 19:25	24/10/2018 20:23	24/10/2018 19:25	24/10/2018 20:02	0,62	102	62,90	CHI
201810112074	SILVANIA	AN10400567	DAIA S2	24/10/2018 19:25	24/10/2018 20:23	24/10/2018 19:25	24/10/2018 20:02	0,62	18	11,10	CHI
201810112074	ANAPOLIS	AN13252273	DAIA S2	24/10/2018 19:25	24/10/2018 20:23	24/10/2018 19:25	24/10/2018 20:23	0,97	3	2,90	CHI
201810112823	POSSE	PS11329722	IACIARA S2	24/10/2018 19:25	24/10/2018 22:01	24/10/2018 19:25	24/10/2018 22:01	2,60	79	205,40	CHI
201810112725	PADRE BERNARDO	PB12109502	PADRE BERNARDO	24/10/2018 19:29	26/10/2018 16:13	24/10/2018 19:29	26/10/2018 16:13	20,73	5	103,67	CHI
201810112726	ACREUNA	EU12214058	ACREUNA	24/10/2018 19:29	24/10/2018 23:15	24/10/2018 19:29	24/10/2018 23:15	3,77	1	3,77	CHI
201810112729	CRISTALINA	1060047473	CRISTALINA S1	24/10/2018 19:31	24/10/2018 21:25	24/10/2018 19:31	24/10/2018 21:25	1,90	1	1,90	CHI
201810112733	FAINA	FC21072183	GOIAS	24/10/2018 19:31	25/10/2018 08:14	24/10/2018 19:31	25/10/2018 08:14	12,72	1	12,72	CHI
201810112739	ACREUNA	EU12301594	ACREUNA	24/10/2018 19:32	25/10/2018 01:14	24/10/2018 19:32	25/10/2018 01:14	5,70	3	17,10	CHI
201810112741	OUVIDOR	OU21141007	CATALAO S1	24/10/2018 19:32	25/10/2018 20:42	24/10/2018 19:32	25/10/2018 20:42	1,17	1	1,17	CHI
201810124767	CORUMBABA	CI12247835	CALDAS NOVAS S1	24/10/2018 19:32	26/10/2018 22:47	24/10/2018 19:32	26/10/2018 22:47	3,25	35	113,75	CHI
201810112748	GOIATUBA	GT12097335	GOIATUBA S2	24/10/2018 19:34	24/10/2018 22:09	24/10/2018 19:34	24/10/2018 22:09	2,58	5	12,92	CHI
201810112750	GOIANIRA	GR11312920	MEIA PONTE	24/10/2018 19:34	24/10/2018 20:51	24/10/2018 19:34	24/10/2018 20:51	1,28	115	147,58	CHI
201810112759	BOM JARDIM DE GOIAS	BM12245130	BOM JARDIM	24/10/2018 19:35	24/10/2018 23:26	24/10/2018 19:35	24/10/2018 23:26	3,85	6	23,10	CHI
201810112759	PIRANHAS	BM12245130	BOM JARDIM	24/10/2018 19:35	24/10/2018 23:26	24/10/2018 19:35	24/10/2018 23:26	3,85	4	15,40	CHI
201810112772	AGUAS LINDAS DE GOIAS	LA11370887	AGUAS LINDAS DE GOIAS S1	24/10/2018 19:35	24/10/2018 21:14	24/10/2018 19:35	24/10/2018 21:14	1,65	158	260,70	CHI
201810112780	NOVO GAMA	NJ11073456	PACAEMBU	24/10/2018 19:37	24/10/2018 21:42	24/10/2018 19:37	24/10/2018 21:42	2,08	242	504,17	CHI
201810112769	JATAI	JT21216734	JATAI S2	24/10/2018 19:38	26/10/2018 12:22	24/10/2018 19:38	26/10/2018 12:22	16,73	1	16,73	CHI
201810112770	MORRINHOS	MR21098190	MORRINHOS	24/10/2018 19:38	25/10/2018 11:07	24/10/2018 19:38	25/10/2018 11:07	15,48	1	15,48	CHI
201810112774	BOM JARDIM DE GOIAS	BM12184273	BOM JARDIM	24/10/2018 19:38	25/10/2018 17:41	24/10/2018 19:38	25/10/2018 17:41	22,05	4	88,20	CHI
201810112778	POSSE	PS12195787	IACIARA S2	24/10/2018 19:39	24/10/2018 20:40	24/10/2018 19:39	24/10/2018 20:40	1,02	1	1,02	CHI
201810112820	MINACU	IH11150714	MINACU	24/10/2018 19:46	24/10/2018 20:57	24/10/2018 19:46	24/10/2018 20:57	1,18	171	202,35	CHI
201810113429	ANAPOLIS	AN12204075	ANAPOLIS UNIVERSITARIO S2	24/10/2018 19:46	24/10/2018 23:18	24/10/2018 19:46	24/10/2018 23:18	3,53	151	533,53	CHI
201810112811	AGUA FRIA DE GOIAS	TL11284115	SAO JOAO D ALIANCA	24/10/2018 19:47	25/10/2018 11:01	24/10/2018 19:47	25/10/2018 11:01	15,23	1	15,23	DIA CRITICO
201810112817	ITAPIRAPUA	IU12206883	MATRINCHA	24/10/2018 19:48	24/10/2018 23:38	24/10/2018 19:48	24/10/2018 23:38	3,83	13	49,83	CHI
201810112833	FORMOSA	FA21381527	ITIQUEIRA	24/10/2018 19:49	24/10/2018 23:30	24/10/2018 19:49	24/10/2018 23:30	3,68	1	3,68	CHI
201810113085	PADRE BERNARDO	PB12219601	PADRE BERNARDO	24/10/2018 19:49	24/10/2018 21:26	24/10/2018 19:49	24/10/2018 21:26	1,62	382	617,57	CHI
201810114673	RIO QUENTE	RQ12263092	CALDAS NOVAS S1	24/10/2018 19:49	25/10/2018 11:47	24/10/2018 19:49	25/10/2018 11:47	15,97	3	47,90	CHI
201810112844	LUZIANIA	LZ11330901	RIO VERMELHO	24/10/2018 19:51	24/10/2018 22:28	24/10/2018 19:51	24/10/2018 22:28	2,62	7	18,32	CHI
201810112888	PIRES DO RIO	UT12300798	URUTAI	24/10/2018 19:51	25/10/2018 05:22	24/10/2018 19:51	25/10/2018 05:22	9,52	2	19,03	CHI
201810112888	URUTAI	UT12300798	URUTAI	24/10/2018 19:51	25/10/2018 05:22	24/10/2018 19:51	25/10/2018 05:22	9,52	24	228,40	CHI
201810113187	AMERICANO DO BRASIL	KB12031452	ANICUNS	24/10/2018 19:51	25/10/2018 20:07	24/10/2018 19:51	25/10/2018 20:07	0,27	10	2,67	CHI
201810113187	ANICUNS	KB12031452	ANICUNS	24/10/2018 19:51	25/10/2018 20:07	24/10/2018 19:51	25/10/2018 20:07	0,27	22	5,87	CHI
201810112881	PADRE BERNARDO	PB12079720	PADRE BERNARDO	24/10/2018 19:53	24/10/2018 20:12	24/10/2018 19:53	24/10/2018 20:12	0,32	1472	466,13	DIA CRITICO
201810113093	MOSSAMEDES	MD12000176	SAO LUIZ DOS MONTES BELOS	24/10/2018 19:53	24/10/2018 22:20	24/10/2018 19:53	24/10/2018 22:20	2,45	21	51,45	CHI

201810112861	LUZIANIA	LZ21149924	MARAJOARA	24/10/2018 19:54	25/10/2018 08:43	24/10/2018 19:54	25/10/2018 08:43	12,82	3	38,45	CHI
201810112867	ANICUNS	AC11233415	ANICUNS	24/10/2018 19:54	24/10/2018 23:52	24/10/2018 19:54	24/10/2018 23:52	3,97	154	610,87	CHI
201810113430	CACU	CC12338617	CACHOEIRA ALTA	24/10/2018 19:54	25/10/2018 00:46	24/10/2018 19:54	25/10/2018 00:46	4,87	6	29,20	CHI
201810112869	GOIANDIRA	CT21192681	CATALAO S2	24/10/2018 19:55	26/10/2018 14:21	24/10/2018 19:55	26/10/2018 14:21	18,43	1	18,43	CHI
201810152560	JUSSARA	1290032169	JUSSARA	24/10/2018 19:55	25/10/2018 06:21	24/10/2018 19:55	25/10/2018 06:21	10,43	1	10,43	CHI
201810112870	ITAPIRAPUA	IU21280332	JUSSARA	24/10/2018 19:56	25/10/2018 11:14	24/10/2018 19:56	25/10/2018 11:14	15,30	1	15,30	CHI
201810112871	ITUMBIARA	BG12257007	ITUMBIARA VELHA S2	24/10/2018 19:56	25/10/2018 10:28	24/10/2018 19:56	25/10/2018 10:28	14,53	6	87,20	CHI
201810112883	SAO MIGUEL DO ARAGUAIA	SM12000053	SAO MIGUEL DO ARAGUAIA	24/10/2018 19:58	25/10/2018 10:33	24/10/2018 19:58	25/10/2018 10:33	14,58	4	58,33	CHI
201810112886	ITABERAI	IB12051436	ITABERAI S1	24/10/2018 19:59	25/10/2018 07:12	24/10/2018 19:59	25/10/2018 07:12	11,22	5	56,08	CHI
201810112893	EDEALINA	ED21128655	PONTALINA	24/10/2018 20:00	25/10/2018 14:09	24/10/2018 20:00	25/10/2018 14:09	18,15	1	18,15	CHI
201810112897	GOIANIA	GN11049878	MEIA PONTE	24/10/2018 20:01	25/10/2018 06:16	24/10/2018 20:01	25/10/2018 06:16	10,25	139	1424,75	CHI
201810112900	MOSSAMEDES	MD21121031	ITABERAI S2	24/10/2018 20:01	25/10/2018 13:38	24/10/2018 20:01	25/10/2018 13:38	17,62	1	17,62	CHI
201810112901	LEOPOLDO DE BULHOES	LB21125726	DAIA S1	24/10/2018 20:01	25/10/2018 15:55	24/10/2018 20:01	25/10/2018 15:55	19,90	1	19,90	CHI
201810113227	ADELANDIA	DN12047420	SAO LUIZ DOS MONTES BELOS	24/10/2018 20:01	24/10/2018 23:19	24/10/2018 20:01	24/10/2018 23:19	3,30	2	6,60	CHI
201810113227	ANICUNS	DN12047420	SAO LUIZ DOS MONTES BELOS	24/10/2018 20:01	24/10/2018 23:19	24/10/2018 20:01	24/10/2018 23:19	3,30	21	69,30	CHI
201810112982	CATALAO	CT12358318	CATALAO S2	24/10/2018 20:02	25/10/2018 09:02	24/10/2018 20:02	25/10/2018 09:02	13,00	7	91,00	CHI
201810112919	PALESTINA DE GOIAS	PY12187293	PALESTINA	24/10/2018 20:03	24/10/2018 22:36	24/10/2018 20:03	24/10/2018 22:36	2,55	22	56,10	CHI
201810113142	GOIANIA	GN12000925	GOIANIA LESTE S3	24/10/2018 20:03	25/10/2018 09:11	24/10/2018 20:03	25/10/2018 09:11	13,13	24	315,20	CHI
201810112917	AGUA FRIA DE GOIAS	TL11284090	SAO JOAO D ALIANCA	24/10/2018 20:04	25/10/2018 10:50	24/10/2018 20:04	25/10/2018 10:50	14,77	1	14,77	DIA CRITICO
201810113329	JAUPACI	JP12074031	IPORA	24/10/2018 20:04	25/10/2018 01:26	24/10/2018 20:04	25/10/2018 01:26	5,37	3	16,10	CHI
201810112920	GOIAS	GS21299711	GOIAS	24/10/2018 20:05	25/10/2018 10:35	24/10/2018 20:05	25/10/2018 10:35	14,50	2	29,00	CHI
201810112925	NOVA AMERICA	RB12251987	RUBIATABA	24/10/2018 20:05	24/10/2018 22:27	24/10/2018 20:05	24/10/2018 22:27	2,37	3	7,10	CHI
201810112925	RUBIATABA	RB12251987	RUBIATABA	24/10/2018 20:05	24/10/2018 22:27	24/10/2018 20:05	24/10/2018 22:27	2,37	6	14,20	CHI
201810112926	ADELANDIA	DN21033993	SAO LUIZ DOS MONTES BELOS	24/10/2018 20:05	25/10/2018 13:00	24/10/2018 20:05	25/10/2018 13:00	16,92	1	16,92	CHI
201810112941	AGUAS LINDAS DE GOIAS	LA11370820	AGUAS LINDAS DE GOIAS S1	24/10/2018 20:06	24/10/2018 22:03	24/10/2018 20:06	24/10/2018 22:03	1,95	74	144,30	CHI
201810112937	RIO VERDE	RV21360985	CABRIUVA S2	24/10/2018 20:07	25/10/2018 08:28	24/10/2018 20:07	25/10/2018 08:28	12,35	1	12,35	CHI
201810112938	ITAPURANGA	IK12250609	ITAPURANGA	24/10/2018 20:07	25/10/2018 07:21	24/10/2018 20:07	25/10/2018 07:21	11,23	21	235,90	CHI
201810124252	PALMEIRAS DE GOIAS	PL12038678	PALMEIRAS	24/10/2018 20:07	27/10/2018 09:14	24/10/2018 20:07	27/10/2018 09:14	13,12	13	170,52	DIA CRITICO
201810117021	PADRE BERNARDO	PB12196369	PADRE BERNARDO	24/10/2018 20:08	25/10/2018 20:50	24/10/2018 20:08	25/10/2018 20:50	0,70	41	28,70	CHI
201810112977	ANICUNS	AC21104766	ANICUNS	24/10/2018 20:17	25/10/2018 09:50	24/10/2018 20:17	25/10/2018 09:50	13,55	2	27,10	CHI
201810113017	TRINDADE	TR11093037	TRINDADE	24/10/2018 20:17	24/10/2018 22:48	24/10/2018 20:17	24/10/2018 22:48	2,52	234	588,90	CHI
201810113030	HIDROLANDIA	HD11000034	CEPAIGO S2	24/10/2018 20:17	25/10/2018 00:54	24/10/2018 20:17	25/10/2018 00:54	4,62	152	701,73	CHI
201810112980	ARUANA	O3200434	ARUANA	24/10/2018 20:18	25/10/2018 11:12	24/10/2018 20:18	25/10/2018 11:12	14,90	3	44,70	CHI
201810112981	CATALAO	CT21231639	CATALAO S1	24/10/2018 20:18	25/10/2018 15:09	24/10/2018 20:18	25/10/2018 15:09	18,85	1	18,85	CHI
201810112995	JANDAIA	JD12008635	PALMEIRAS	24/10/2018 20:21	25/10/2018 11:47	24/10/2018 20:21	25/10/2018 11:47	15,43	12	185,20	CHI
201810113001	ARACU	AV12083933	ANICUNS	24/10/2018 20:23	25/10/2018 21:55	24/10/2018 20:23	25/10/2018 21:55	1,53	2	3,07	CHI
201810113001	AVELINOPOLIS	AV12083933	ANICUNS	24/10/2018 20:23	25/10/2018 21:55	24/10/2018 20:23	25/10/2018 21:55	1,53	11	16,87	CHI
201810113003	MORRINHOS	MR21032252	MORRINHOS	24/10/2018 20:23	25/10/2018 08:04	24/10/2018 20:23	25/10/2018 08:04	11,68	1	11,68	CHI
201810113011	JATAI	JT12260404	JATAI S1	24/10/2018 20:25	25/10/2018 10:26	24/10/2018 20:25	25/10/2018 10:26	14,02	1	14,02	CHI
201810140360	MOSSAMEDES	MD21075545	SAO LUIZ DOS MONTES BELOS	24/10/2018 20:26	25/10/2018 11:32	24/10/2018 20:26	25/10/2018 11:32	15,10	2	30,20	CHI
201810113021	VALPARAISO DE GOIAS	2860172616	PACAEMBU	24/10/2018 20:27	24/10/2018 21:59	24/10/2018 20:27	24/10/2018 21:59	1,53	1	1,53	CHI
201810113022	ITARUMA	IM11382660	ITAJA S2	24/10/2018 20:27	25/10/2018 16:34	24/10/2018 20:27	25/10/2018 16:34	20,12	2	40,23	CHI

201810113027	CAMPO LIMPO	AN21246308	NEROPOLIS S1	24/10/2018 20:28	25/10/2018 11:19	24/10/2018 20:28	25/10/2018 11:19	14,85	1	14,85	CHI
201810113035	AGUAS LINDAS DE GOIAS	LA11401727	AGUAS LINDAS DE GOIAS S1	24/10/2018 20:29	24/10/2018 21:51	24/10/2018 20:29	24/10/2018 21:51	1,37	65	88,83	CHI
201810113042	GOIANIA	GN11049872	MEIA PONTE	24/10/2018 20:30	25/10/2018 09:38	24/10/2018 20:30	25/10/2018 09:38	13,13	47	617,27	CHI
201810113049	JAUPACI	JP12316474RE	IPORA	24/10/2018 20:31	25/10/2018 16:43	24/10/2018 20:31	25/10/2018 11:33	15,03	26	390,87	CHI
201810113049	DIORAMA	JP13380831	IPORA	24/10/2018 20:31	25/10/2018 16:43	24/10/2018 20:31	25/10/2018 16:43	20,20	11	222,20	CHI
201810113049	JAUPACI	JP13380831	IPORA	24/10/2018 20:31	25/10/2018 16:43	24/10/2018 20:31	25/10/2018 16:43	20,20	21	424,20	CHI
201810113054	GOIATUBA	10017411244	GOIATUBA S2	24/10/2018 20:31	24/10/2018 22:30	24/10/2018 20:31	24/10/2018 22:30	1,98	1	1,98	CHI
201810113055	IVOLANDIA	IV12223012	IPORA	24/10/2018 20:32	25/10/2018 08:48	24/10/2018 20:32	25/10/2018 08:48	12,27	11	134,93	CHI
201810113061	PADRE BERNARDO	PB11096865	PADRE BERNARDO	24/10/2018 20:32	24/10/2018 23:02	24/10/2018 20:32	24/10/2018 23:02	2,50	234	585,00	CHI
201810113076	CATALAO	CT11195329	CATALAO S2	24/10/2018 20:33	24/10/2018 22:20	24/10/2018 20:33	24/10/2018 22:20	1,78	96	171,20	CHI
201810113073	MINEIROS	MY11377338	PARQUE DAS EMAS	24/10/2018 20:35	25/10/2018 00:02	24/10/2018 20:35	25/10/2018 00:02	3,45	54	186,30	CHI
201810113202	APARECIDA DE GOIANIA	AP10378594	ANHANGUERA	24/10/2018 20:35	24/10/2018 21:04	24/10/2018 20:35	24/10/2018 21:04	0,48	8025	3878,75	DIA CRITICO
201810113074	TRINDADE	TR12200194	TRINDADE	24/10/2018 20:36	25/10/2018 07:07	24/10/2018 20:36	25/10/2018 07:07	10,52	22	231,37	CHI
201810113081	VICENTINOPOLIS	VI12000146	VICENTINOPOLIS	24/10/2018 20:39	25/10/2018 11:13	24/10/2018 20:39	25/10/2018 11:13	14,57	1	14,57	CHI
201810113439	ABADIA DE GOIAS	AO12007309	INDEPENDENCIA S1	24/10/2018 20:40	25/10/2018 00:35	24/10/2018 20:40	25/10/2018 00:35	3,92	41	160,58	CHI
201810113089	RIO QUENTE	RQ12160472	CALDAS NOVAS S1	24/10/2018 20:42	25/10/2018 04:40	24/10/2018 20:42	25/10/2018 04:40	7,97	20	159,33	CHI
201810113092	BELA VISTA DE GOIAS	BV31197927	BELA VISTA S1	24/10/2018 20:43	25/10/2018 16:23	24/10/2018 20:43	25/10/2018 16:23	19,67	1	19,67	CHI
201810113256	TRINDADE	TR12000016	TRINDADE	24/10/2018 20:44	25/10/2018 00:17	24/10/2018 20:44	25/10/2018 00:17	3,55	823	2921,65	CHI
2018102400127	ANAPOLIS	31201	NEROPOLIS S1	24/10/2018 20:44	24/10/2018 20:47	24/10/2018 20:44	24/10/2018 20:47	0,05	189	9,45	CHI
2018102400127	ANAPOLIS	39301	NEROPOLIS S1	24/10/2018 20:44	24/10/2018 20:47	24/10/2018 20:44	24/10/2018 20:47	0,05	3	0,15	CHI
2018102400127	ANAPOLIS	39302	NEROPOLIS S1	24/10/2018 20:44	24/10/2018 20:47	24/10/2018 20:44	24/10/2018 20:47	0,05	438	21,90	CHI
2018102400127	CAMPO LIMPO	31201	NEROPOLIS S1	24/10/2018 20:44	24/10/2018 20:47	24/10/2018 20:44	24/10/2018 20:47	0,05	17	0,85	CHI
2018102400127	CAMPO LIMPO	39301	NEROPOLIS S1	24/10/2018 20:44	24/10/2018 20:47	24/10/2018 20:44	24/10/2018 20:47	0,05	1111	55,55	CHI
2018102400127	CAMPO LIMPO	39302	NEROPOLIS S1	24/10/2018 20:44	24/10/2018 20:47	24/10/2018 20:44	24/10/2018 20:47	0,05	1705	85,25	CHI
2018102400127	CAMPO LIMPO	01320444	NEROPOLIS S1	24/10/2018 20:44	24/10/2018 20:47	24/10/2018 20:44	24/10/2018 20:47	0,05	4	0,20	CHI
2018102400127	NEROPOLIS	39302	NEROPOLIS S1	24/10/2018 20:44	24/10/2018 20:47	24/10/2018 20:44	24/10/2018 20:47	0,05	1	0,05	CHI
2018102400127	OURO VERDE DE GOIAS	31201	NEROPOLIS S1	24/10/2018 20:44	24/10/2018 20:47	24/10/2018 20:44	24/10/2018 20:47	0,05	1446	72,30	CHI
2018102400127	OURO VERDE DE GOIAS	01320444	NEROPOLIS S1	24/10/2018 20:44	24/10/2018 20:47	24/10/2018 20:44	24/10/2018 20:47	0,05	11	0,55	CHI
2018102400127	PETROLINA DE GOIAS	31201	NEROPOLIS S1	24/10/2018 20:44	24/10/2018 20:47	24/10/2018 20:44	24/10/2018 20:47	0,05	11	0,55	CHI
2018102400127	PIRENOPOLIS	31201	NEROPOLIS S1	24/10/2018 20:44	24/10/2018 20:47	24/10/2018 20:44	24/10/2018 20:47	0,05	48	2,40	CHI
2018102400127	TEREZOPOLIS DE GOIAS	39302	NEROPOLIS S1	24/10/2018 20:44	24/10/2018 20:47	24/10/2018 20:44	24/10/2018 20:47	0,05	10	0,50	CHI
201810113271	ANICUNS	AC12382504	ANICUNS	24/10/2018 20:45	25/10/2018 07:02	24/10/2018 20:45	25/10/2018 07:02	10,28	29	298,22	CHI
201810112440	CORUMBAIBA	CI12120756RE	CALDAS NOVAS S1	24/10/2018 20:46	25/10/2018 19:12	24/10/2018 20:46	25/10/2018 11:28	14,70	26	382,20	CHI
201810112440	CORUMBAIBA	CI12060348	CALDAS NOVAS S1	24/10/2018 20:46	25/10/2018 19:12	24/10/2018 20:46	25/10/2018 13:32	16,77	11	184,43	CHI
201810112440	CORUMBAIBA	CI12060348	CALDAS NOVAS S1	24/10/2018 20:46	25/10/2018 19:12	24/10/2018 20:46	25/10/2018 17:21	20,58	8	164,67	CHI
201810112440	CORUMBAIBA	CI12193622	CALDAS NOVAS S1	24/10/2018 20:46	25/10/2018 19:12	25/10/2018 13:37	25/10/2018 19:12	5,58	1	5,58	CHI
201810113149	NEROPOLIS	01320214	NEROPOLIS S2	24/10/2018 20:47	25/10/2018 03:28	24/10/2018 20:47	24/10/2018 21:48	1,02	2436	2476,60	CHI
201810113149	NOVA VENEZA	01320214	NEROPOLIS S2	24/10/2018 20:47	25/10/2018 03:28	24/10/2018 20:47	24/10/2018 21:48	1,02	4	4,07	CHI
201810113149	NEROPOLIS	01320214	NEROPOLIS S2	24/10/2018 20:47	25/10/2018 03:28	24/10/2018 20:47	24/10/2018 22:49	2,03	502	1020,73	CHI
201810113149	SANTO ANTONIO DE GOIAS	01320214	NEROPOLIS S2	24/10/2018 20:47	25/10/2018 03:28	24/10/2018 20:47	24/10/2018 22:49	2,03	3	6,10	CHI
201810113149	NEROPOLIS	01320214	NEROPOLIS S2	24/10/2018 20:47	25/10/2018 03:28	24/10/2018 22:50	24/10/2018 22:55	0,08	2436	203,00	CHI
201810113149	NOVA VENEZA	01320214	NEROPOLIS S2	24/10/2018 20:47	25/10/2018 03:28	24/10/2018 22:50	24/10/2018 22:55	0,08	4	0,33	CHI

201810113149	NEROPOLIS	01320214	NEROPOLIS S2	24/10/2018 20:47	25/10/2018 03:28	24/10/2018 20:47	24/10/2018 23:13	2,43	745	1812,83	CHI
201810113149	NEROPOLIS	NR13000100	NEROPOLIS S2	24/10/2018 20:47	25/10/2018 03:28	24/10/2018 22:50	24/10/2018 23:13	0,38	188	72,07	CHI
201810113149	NEROPOLIS	NR13373716	NEROPOLIS S2	24/10/2018 20:47	25/10/2018 03:28	24/10/2018 22:50	25/10/2018 03:27	4,62	314	1449,63	CHI
201810113149	SANTO ANTONIO DE GOIAS	NR13373716	NEROPOLIS S2	24/10/2018 20:47	25/10/2018 03:28	24/10/2018 22:50	25/10/2018 03:27	4,62	3	13,85	CHI
201810113149	GOIANIA	NR10395395	NEROPOLIS S2	24/10/2018 20:47	25/10/2018 03:28	24/10/2018 20:47	25/10/2018 03:28	6,68	240	1604,00	CHI
201810113149	NEROPOLIS	NR10395395	NEROPOLIS S2	24/10/2018 20:47	25/10/2018 03:28	24/10/2018 20:47	25/10/2018 03:28	6,68	2565	17142,75	CHI
201810113149	SANTO ANTONIO DE GOIAS	NR10395395	NEROPOLIS S2	24/10/2018 20:47	25/10/2018 03:28	24/10/2018 20:47	25/10/2018 03:28	6,68	69	461,15	CHI
201810113127	HIDROLANDIA	HD12120557	CEPAIGO S2	24/10/2018 20:49	25/10/2018 10:29	24/10/2018 20:49	25/10/2018 10:29	13,67	19	259,67	CHI
201810113164	APARECIDA DE GOIANIA	AP12000220	ANHANGUERA	24/10/2018 20:49	25/10/2018 03:52	24/10/2018 20:49	25/10/2018 03:52	7,05	590	4159,50	DIA CRITICO
2018102400190	BURITINOPOLIS	47202	IACIARA S2	24/10/2018 20:51	24/10/2018 20:54	24/10/2018 20:51	24/10/2018 20:54	0,05	2	0,10	CHI
2018102400190	GUARANI DE GOIAS	01230434	IACIARA S2	24/10/2018 20:51	24/10/2018 20:54	24/10/2018 20:51	24/10/2018 20:54	0,05	95	4,75	CHI
2018102400190	IACIARA	26202	IACIARA S2	24/10/2018 20:51	24/10/2018 20:54	24/10/2018 20:51	24/10/2018 20:54	0,05	1	0,05	CHI
2018102400190	IACIARA	01230434	IACIARA S2	24/10/2018 20:51	24/10/2018 20:54	24/10/2018 20:51	24/10/2018 20:54	0,05	119	5,95	CHI
2018102400190	MAMBAI	47202	IACIARA S2	24/10/2018 20:51	24/10/2018 20:54	24/10/2018 20:51	24/10/2018 20:54	0,05	25	1,25	CHI
2018102400190	POSSE	26201	IACIARA S2	24/10/2018 20:51	24/10/2018 20:54	24/10/2018 20:51	24/10/2018 20:54	0,05	6878	343,90	CHI
2018102400190	POSSE	47201	IACIARA S2	24/10/2018 20:51	24/10/2018 20:54	24/10/2018 20:51	24/10/2018 20:54	0,05	961	48,05	CHI
2018102400190	POSSE	26202	IACIARA S2	24/10/2018 20:51	24/10/2018 20:54	24/10/2018 20:51	24/10/2018 20:54	0,05	3309	165,45	CHI
2018102400190	POSSE	47202	IACIARA S2	24/10/2018 20:51	24/10/2018 20:54	24/10/2018 20:51	24/10/2018 20:54	0,05	87	4,35	CHI
2018102400190	POSSE	01230434	IACIARA S2	24/10/2018 20:51	24/10/2018 20:54	24/10/2018 20:51	24/10/2018 20:54	0,05	1484	74,20	CHI
201810115559	GOUVELANDIA	10011195124	QUIRINOPOLIS	24/10/2018 20:52	25/10/2018 10:39	24/10/2018 20:52	25/10/2018 10:39	13,78	1	13,78	CHI
201810113147	QUIRINOPOLIS	QI12202198	CACHOEIRA ALTA	24/10/2018 20:54	25/10/2018 00:22	24/10/2018 20:54	25/10/2018 00:22	3,47	5	17,33	CHI
201810113151	ITABERAI	IB12310600	ITABERAI S2	24/10/2018 20:55	25/10/2018 08:13	24/10/2018 20:55	25/10/2018 08:13	11,30	73	824,90	CHI
201810113154	IPAMERI	580054627	IPAMERI	24/10/2018 20:55	25/10/2018 12:10	24/10/2018 20:55	25/10/2018 12:10	15,25	1	15,25	CHI
201810113160	SIMOLANDIA	SA11287894	IACIARA S2	24/10/2018 20:56	25/10/2018 05:30	24/10/2018 20:56	25/10/2018 05:30	8,57	151	1293,57	CHI
201810113165	TRINDADE	TR11129531	GOYA S2	24/10/2018 20:56	25/10/2018 02:40	24/10/2018 20:56	25/10/2018 02:40	5,73	91	521,73	CHI
201810113195	GOIANIA	00582264	GOIANIA LESTE S3	24/10/2018 20:57	25/10/2018 01:12	24/10/2018 20:57	24/10/2018 21:02	0,08	2080	173,33	CHI
201810113195	GOIANIA	GN10400559	GOIANIA LESTE S3	24/10/2018 20:57	25/10/2018 01:12	24/10/2018 21:06	24/10/2018 23:13	2,12	328	694,27	CHI
201810113195	GOIANIA	00582264	GOIANIA LESTE S3	24/10/2018 20:57	25/10/2018 01:12	24/10/2018 21:06	25/10/2018 01:12	4,10	5	20,50	CHI
201810113224	GOIANIA	GN11002651	CARAJAS	24/10/2018 20:59	25/10/2018 04:50	24/10/2018 20:59	25/10/2018 04:50	7,85	133	1044,05	CHI
201810113186	MINEIROS	MY12274100	PARQUE DAS EMAS	24/10/2018 21:00	25/10/2018 09:37	24/10/2018 21:00	25/10/2018 09:37	12,62	11	138,78	CHI
201810113197	INHUMAS	IN11251521	INHUMAS S2	24/10/2018 21:01	24/10/2018 21:55	24/10/2018 21:01	24/10/2018 21:55	0,90	122	109,80	CHI
201810113416	GOIANIA	GN11035482	GOIANIA LESTE S2	24/10/2018 21:02	25/10/2018 02:25	24/10/2018 21:02	25/10/2018 02:25	5,38	205	1103,58	CHI
201810113208	ABADIANIA	AA21290505	DAIA S2	24/10/2018 21:03	25/10/2018 15:50	24/10/2018 21:03	25/10/2018 15:50	18,78	3	56,35	CHI
201810113212	INDIARA	IY12010846	CEZARINA	24/10/2018 21:03	25/10/2018 09:50	24/10/2018 21:03	25/10/2018 09:50	12,78	16	204,53	CHI
201810113209	APARECIDA DE GOIANIA	AP12058702	INDEPENDENCIA S2	24/10/2018 21:04	25/10/2018 07:40	24/10/2018 21:04	25/10/2018 07:40	10,60	803	8511,80	DIA CRITICO
201810113210	PETROLINA DE GOIAS	PG21353355	PETROLINA	24/10/2018 21:04	25/10/2018 07:11	24/10/2018 21:04	25/10/2018 07:11	10,12	1	10,12	CHI
201810114064	BURITI ALEGRE	BG12203252	ITUMBIARA VELHA S2	24/10/2018 21:04	25/10/2018 11:19	24/10/2018 21:04	25/10/2018 11:19	14,25	181	2579,25	CHI
201810113217	MOSSAMEDES	IB21307593	ITABERAI S2	24/10/2018 21:07	26/10/2018 10:55	24/10/2018 21:07	26/10/2018 10:55	13,80	1	13,80	CHI
201810113218	SANTA RITA DO NOVO DESTINO	BA12152769	BARRO ALTO	24/10/2018 21:08	25/10/2018 08:12	24/10/2018 21:08	25/10/2018 08:12	11,07	60	664,00	CHI
201810113221	PADRE BERNARDO	PB12305108	PADRE BERNARDO	24/10/2018 21:09	25/10/2018 17:48	24/10/2018 21:09	25/10/2018 17:48	20,65	8	165,20	CHI
201810113223	PADRE BERNARDO	PB21288081	PADRE BERNARDO	24/10/2018 21:09	25/10/2018 13:43	24/10/2018 21:09	25/10/2018 13:43	16,57	1	16,57	CHI
201810113379	GOIANIA	GN12151986	MEIA PONTE	24/10/2018 21:13	25/10/2018 03:10	24/10/2018 21:13	25/10/2018 03:10	5,95	572	3403,40	CHI

201810113300	GOIANIA	GN12042847	FERROVIARIO S2	24/10/2018 21:14	25/10/2018 02:54	24/10/2018 21:14	25/10/2018 02:54	5,67	505	2861,67	CHI
201810113242	CASTELANDIA	QI12296614	QUIRINOPOLIS	24/10/2018 21:15	25/10/2018 07:21	24/10/2018 21:15	25/10/2018 07:21	10,10	1	10,10	CHI
201810113242	QUIRINOPOLIS	QI12296614	QUIRINOPOLIS	24/10/2018 21:15	25/10/2018 07:21	24/10/2018 21:15	25/10/2018 07:21	10,10	11	111,10	CHI
201810113258	PADRE BERNARDO	PB12305105	PADRE BERNARDO	24/10/2018 21:15	25/10/2018 02:52	24/10/2018 21:15	25/10/2018 02:52	5,62	19	106,72	CHI
201810113420	SAO JOAO D ALIANCA	JL12218396	SAO JOAO D ALIANCA	24/10/2018 21:15	25/10/2018 09:48	24/10/2018 21:15	25/10/2018 09:48	12,55	7	87,85	DIA CRITICO
201810113266	RIO VERDE	RV12085661	RIO CLARO	24/10/2018 21:20	25/10/2018 13:39	24/10/2018 21:20	25/10/2018 13:39	16,32	11	179,48	CHI
201810113268	ANICUNS	AV12323525	ANICUNS	24/10/2018 21:21	25/10/2018 09:50	24/10/2018 21:21	25/10/2018 09:50	12,48	45	561,75	CHI
201810113268	AVELINOPOLIS	AV12323525	ANICUNS	24/10/2018 21:21	25/10/2018 09:50	24/10/2018 21:21	25/10/2018 09:50	12,48	7	87,38	CHI
201810113507	VIANOPOLIS	VN12052254	VIANOPOLIS	24/10/2018 21:23	25/10/2018 05:46	24/10/2018 21:23	25/10/2018 05:46	8,38	129	1081,45	CHI
201810110770	GOIANIA	00592204	FERROVIARIO S2	24/10/2018 21:28	24/10/2018 23:04	24/10/2018 21:28	24/10/2018 22:39	1,18	954	1128,90	CHI
201810110770	GOIANIA	00592204	FERROVIARIO S2	24/10/2018 21:28	24/10/2018 23:04	24/10/2018 21:28	24/10/2018 22:48	1,33	2124	2832,00	CHI
201810110770	GOIANIA	00592204	FERROVIARIO S2	24/10/2018 21:28	24/10/2018 23:04	24/10/2018 21:28	24/10/2018 22:56	1,47	2	2,93	CHI
201810110770	GOIANIA	00592204	FERROVIARIO S2	24/10/2018 21:28	24/10/2018 23:04	24/10/2018 21:28	24/10/2018 23:02	1,57	1528	2393,87	CHI
201810110770	GOIANIA	00592204	FERROVIARIO S2	24/10/2018 21:28	24/10/2018 23:04	24/10/2018 21:28	24/10/2018 23:04	1,60	2884	4614,40	CHI
201810113293	APARECIDA DE GOIANIA	AP21230652	CEPAIGO S1	24/10/2018 21:29	25/10/2018 10:34	24/10/2018 21:29	25/10/2018 10:34	13,08	1	13,08	CHI
201810113689	GOIANIRA	GR12394660	GOIANIRA	24/10/2018 21:33	25/10/2018 07:42	24/10/2018 21:33	25/10/2018 07:42	10,15	164	1664,60	CHI
201810113689	TRINDADE	GR12394660	GOIANIRA	24/10/2018 21:33	25/10/2018 07:42	24/10/2018 21:33	25/10/2018 07:42	10,15	1	10,15	CHI
201810113346	BELA VISTA DE GOIAS	00440414	CRISTIANOPOLIS	24/10/2018 21:34	25/10/2018 06:01	24/10/2018 21:34	25/10/2018 06:01	8,45	82	692,90	CHI
201810113346	BELA VISTA DE GOIAS	00440414	CRISTIANOPOLIS	24/10/2018 21:34	25/10/2018 06:01	24/10/2018 21:34	25/10/2018 06:01	8,45	1	8,45	CHI
201810113346	CRISTIANOPOLIS	00440414	CRISTIANOPOLIS	24/10/2018 21:34	25/10/2018 06:01	24/10/2018 21:34	25/10/2018 06:01	8,45	19	160,55	CHI
201810113346	CRISTIANOPOLIS	00440414	CRISTIANOPOLIS	24/10/2018 21:34	25/10/2018 06:01	24/10/2018 21:34	25/10/2018 06:01	8,45	1	8,45	CHI
201810113346	SAO MIGUEL DO ARAGUAIA	00440414	CRISTIANOPOLIS	24/10/2018 21:34	25/10/2018 06:01	24/10/2018 21:34	25/10/2018 06:01	8,45	1	8,45	CHI
201810113346	SAO MIGUEL DO PASSA QUATRO	00440414	CRISTIANOPOLIS	24/10/2018 21:34	25/10/2018 06:01	24/10/2018 21:34	25/10/2018 06:01	8,45	270	2281,50	CHI
201810113346	SAO MIGUEL DO PASSA QUATRO	00440414	CRISTIANOPOLIS	24/10/2018 21:34	25/10/2018 06:01	24/10/2018 21:34	25/10/2018 06:01	8,45	1345	11365,25	CHI
201810113346	VIANOPOLIS	00440414	CRISTIANOPOLIS	24/10/2018 21:34	25/10/2018 06:01	24/10/2018 21:34	25/10/2018 06:01	8,45	32	270,40	CHI
201810113309	MINEIROS	MY12390605	PARQUE DAS EMAS	24/10/2018 21:35	25/10/2018 13:47	24/10/2018 21:35	25/10/2018 13:47	16,20	14	226,80	CHI
201810113324	SANTA FE DE GOIAS	RN21071192	JUSSARA	24/10/2018 21:41	25/10/2018 08:29	24/10/2018 21:41	25/10/2018 08:29	10,80	2	21,60	CHI
201810113326	PALMEIRAS DE GOIAS	PL21328780	PALMEIRAS	24/10/2018 21:42	25/10/2018 12:16	24/10/2018 21:42	25/10/2018 12:16	14,57	2	29,13	DIA CRITICO
201810113473	GOIANIA	GN12000104	CAMPINAS S1	24/10/2018 21:42	25/10/2018 00:56	24/10/2018 21:42	25/10/2018 00:56	3,23	779	2518,77	CHI
201810113336	NAZARIO	NZ21289870	ANICUNS	24/10/2018 21:45	24/10/2018 23:42	24/10/2018 21:45	24/10/2018 23:42	1,95	1	1,95	CHI
201810113341	GOIANIA	16245088	FERROVIARIO S1	24/10/2018 21:48	25/10/2018 07:12	24/10/2018 21:48	25/10/2018 07:12	9,40	1	9,40	CHI
201810113377	VALPARAISO DE GOIAS	VA11192938	PACAEMBU	24/10/2018 21:49	24/10/2018 23:25	24/10/2018 21:49	24/10/2018 23:25	1,60	137	219,20	CHI
201810113408	RIO VERDE	RV11080915	CABRIUVA S1	24/10/2018 21:51	24/10/2018 23:52	24/10/2018 21:51	24/10/2018 23:52	2,02	43	86,72	CHI
201810113402	GOIANIA	GN11001086	GOIANIA LESTE S2	24/10/2018 21:53	25/10/2018 03:10	24/10/2018 21:53	25/10/2018 03:10	5,28	19	100,38	CHI
201810113358	GUAPO	GA21395530	GUAPO	24/10/2018 21:55	25/10/2018 15:53	24/10/2018 21:55	25/10/2018 15:53	17,97	2	35,93	CHI
201810121680	BALIZA	BH11334507	BOM JARDIM	24/10/2018 21:55	26/10/2018 08:44	24/10/2018 21:55	26/10/2018 08:44	10,82	1	10,82	CHI
201810113362	PALMEIRAS DE GOIAS	PL21085309	PALMEIRAS	24/10/2018 21:57	26/10/2018 07:08	24/10/2018 21:57	26/10/2018 07:08	9,18	1	9,18	DIA CRITICO
201810113364	GOIANIRA	GR12282901	INHUMAS S1	24/10/2018 21:58	25/10/2018 08:47	24/10/2018 21:58	25/10/2018 08:47	10,82	22	237,97	CHI
201810113364	TRINDADE	GR12282901	INHUMAS S1	24/10/2018 21:58	25/10/2018 08:47	24/10/2018 21:58	25/10/2018 08:47	10,82	64	692,27	CHI
201810113366	AGUA FRIA DE GOIAS	TL12206197	SAO JOAO D ALIANCA	24/10/2018 22:00	25/10/2018 15:07	24/10/2018 22:00	25/10/2018 15:07	17,12	9	154,05	DIA CRITICO
201810113371	CEZARINA	CZ12072974	CEZARINA	24/10/2018 22:02	25/10/2018 14:48	24/10/2018 22:02	25/10/2018 14:48	16,77	6	100,60	CHI
201810113371	INDIARA	CZ12072974	CEZARINA	24/10/2018 22:02	25/10/2018 14:48	24/10/2018 22:02	25/10/2018 14:48	16,77	7	117,37	CHI

201810113562	BELA VISTA DE GOIAS	SW12182558	BELA VISTA S2	24/10/2018 22:02	25/10/2018 08:51	24/10/2018 22:02	25/10/2018 08:51	10,82	107	1157,38	CHI
201810113374	APARECIDA DE GOIANIA	AP11169729	CEPAIGO S2	24/10/2018 22:03	25/10/2018 04:59	24/10/2018 22:03	25/10/2018 04:59	6,93	1	6,93	CHI
201810113376	AVELINOPOLIS	AV12241071	ANICUNS	24/10/2018 22:03	25/10/2018 16:58	24/10/2018 22:03	25/10/2018 16:58	18,92	121	2288,92	CHI
201810113376	SANTA BARBARA DE GOIAS	AV12241071	ANICUNS	24/10/2018 22:03	25/10/2018 16:58	24/10/2018 22:03	25/10/2018 16:58	18,92	8	151,33	CHI
201810113386	PADRE BERNARDO	PB12219601	PADRE BERNARDO	24/10/2018 22:08	25/10/2018 18:11	24/10/2018 22:08	25/10/2018 18:11	20,05	382	7659,10	DIA CRITICO
201810113391	BOM JARDIM DE GOIAS	BM21128360	BOM JARDIM	24/10/2018 22:12	25/10/2018 08:31	24/10/2018 22:12	25/10/2018 08:31	10,32	1	10,32	CHI
201810113395	PETROLINA DE GOIAS	PG12100309	PETROLINA	24/10/2018 22:16	25/10/2018 08:17	24/10/2018 22:16	25/10/2018 08:17	10,02	5	50,08	CHI
201810113397	SILVANIA	660037853	DAIA S2	24/10/2018 22:16	25/10/2018 10:14	24/10/2018 22:16	25/10/2018 10:14	11,97	1	11,97	CHI
201810113405	TURVELANDIA	TD12303620	RIO DOS BOIS	24/10/2018 22:20	25/10/2018 09:27	24/10/2018 22:20	25/10/2018 09:27	11,12	4	44,47	CHI
201810113407	MARA ROSA	MQ21246534	MARA ROSA	24/10/2018 22:22	25/10/2018 07:15	24/10/2018 22:22	25/10/2018 07:15	8,88	2	17,77	CHI
201810113548	CALDAZINHA	SW12317421	SENADOR CANEDO	24/10/2018 22:32	25/10/2018 10:17	24/10/2018 22:32	25/10/2018 10:17	11,75	23	270,25	CHI
201810113548	SENADOR CANEDO	SW12317421	SENADOR CANEDO	24/10/2018 22:32	25/10/2018 10:17	24/10/2018 22:32	25/10/2018 10:17	11,75	6	70,50	CHI
201810113539	CATALAO	CT11195329	CATALAO S2	24/10/2018 22:40	25/10/2018 03:38	24/10/2018 22:40	25/10/2018 03:38	4,97	96	476,80	CHI
201810113484	GOIANIA	GN11213713	FERROVIARIO S1	24/10/2018 22:44	25/10/2018 04:22	24/10/2018 22:44	25/10/2018 04:22	5,63	88	495,73	CHI
201810113451	MATRINCHA	FC21199786	MATRINCHA	24/10/2018 22:46	25/10/2018 07:33	24/10/2018 22:46	25/10/2018 07:33	8,78	1	8,78	CHI
201810113460	GOIAS	GS21319340	ITAPURANGA	24/10/2018 22:56	25/10/2018 10:55	24/10/2018 22:56	25/10/2018 10:55	11,98	1	11,98	CHI
201810113476	MINEIROS	MY12303920	PARQUE DAS EMAS	24/10/2018 23:03	25/10/2018 17:01	24/10/2018 23:03	25/10/2018 17:01	17,97	3	53,90	CHI
201810113479	GOIANIA	GN12043328	ATLANTICO S2	24/10/2018 23:09	25/10/2018 08:38	24/10/2018 23:09	25/10/2018 08:38	9,48	368	3489,87	CHI
201810113480	FAINA	FC12072196	GOIAS	24/10/2018 23:09	24/10/2018 23:27	24/10/2018 23:09	24/10/2018 23:27	0,30	5	1,50	CHI
201810113483	ITABERAI	GS12379734	ITABERAI S1	24/10/2018 23:10	25/10/2018 10:13	24/10/2018 23:10	25/10/2018 10:13	11,05	4	44,20	CHI
201810113490	TRINDADE	TR12266490	TRINDADE	24/10/2018 23:12	25/10/2018 08:01	24/10/2018 23:12	25/10/2018 08:01	8,82	170	1498,83	CHI
201810113493	RIO QUENTE	RQ21085450	CALDAS NOVAS S1	24/10/2018 23:16	25/10/2018 16:41	24/10/2018 23:16	25/10/2018 16:41	17,42	1	17,42	CHI
201810113499	ITARUMA	IM21340161	CACHOEIRA ALTA	24/10/2018 23:20	25/10/2018 09:04	24/10/2018 23:20	25/10/2018 09:04	9,73	1	9,73	CHI
201810113505	APARECIDA DE GOIANIA	AP11076555	INDEPENDENCIA S2	24/10/2018 23:27	25/10/2018 12:02	24/10/2018 23:27	25/10/2018 12:02	12,58	172	2164,33	CHI
201810113508	GOIANESIA	550078599	GOIANESIA S2	24/10/2018 23:29	25/10/2018 01:19	24/10/2018 23:29	25/10/2018 01:19	1,83	1	1,83	CHI
201810113518	PADRE BERNARDO	PB11347990	PADRE BERNARDO	24/10/2018 23:32	25/10/2018 02:23	24/10/2018 23:32	25/10/2018 02:23	2,85	58	165,30	CHI
201810113525	RIO QUENTE	CN12223489	CALDAS NOVAS S1	24/10/2018 23:47	25/10/2018 13:49	24/10/2018 23:47	25/10/2018 10:20	10,55	40	422,00	CHI
201810113525	CALDAS NOVAS	CN12363351LD	CALDAS NOVAS S1	24/10/2018 23:47	25/10/2018 13:49	24/10/2018 23:47	25/10/2018 13:49	14,03	1	14,03	CHI
201810112276	PARANAIGUARA	PC12271707	QUIRINOPOLIS	25/10/2018 00:00	25/10/2018 12:50	25/10/2018 00:00	25/10/2018 00:35	0,58	6	3,50	CHI
201810112276	PARANAIGUARA	PC12271707	QUIRINOPOLIS	25/10/2018 00:00	25/10/2018 12:50	25/10/2018 11:10	25/10/2018 12:50	1,67	6	10,00	CHI
201810113542	ITARUMA	IM21303141	CACHOEIRA ALTA	25/10/2018 00:07	25/10/2018 07:32	25/10/2018 00:07	25/10/2018 07:32	7,42	2	14,83	CHI
201810113576	GOIANIA	GN21031139	AEROPORTO S1	25/10/2018 00:54	25/10/2018 02:38	25/10/2018 00:54	25/10/2018 02:38	1,73	1	1,73	CHI
201810113739	MUNDO NOVO DE GOIAS	MH12391950	NOVA CRIXAS	25/10/2018 00:56	25/10/2018 07:37	25/10/2018 00:56	25/10/2018 07:37	6,68	95	634,92	CHI
201810113580	ITABERAI	IB21018340	ITABERAI S2	25/10/2018 00:58	25/10/2018 09:03	25/10/2018 00:58	25/10/2018 09:03	8,08	2	16,17	CHI
201810113583	FORMOSA	FB12106993	FLORES DE GOIAS	25/10/2018 01:04	25/10/2018 07:59	25/10/2018 01:04	25/10/2018 07:59	6,92	136	940,67	CHI
201810113583	FORMOSO	FB12106993	FLORES DE GOIAS	25/10/2018 01:04	25/10/2018 07:59	25/10/2018 01:04	25/10/2018 07:59	6,92	1	6,92	CHI
201810113583	SAO JOAO D ALIANCA	FB12106993	FLORES DE GOIAS	25/10/2018 01:04	25/10/2018 07:59	25/10/2018 01:04	25/10/2018 07:59	6,92	5	34,58	CHI
201810113588	GOIANESIA	GE21129014	GOIANESIA S2	25/10/2018 01:09	25/10/2018 05:03	25/10/2018 01:09	25/10/2018 05:03	3,90	1	3,90	DIA CRITICO
201810113590	EDEIA	EA21044517	EDEIA	25/10/2018 01:11	25/10/2018 15:26	25/10/2018 01:11	25/10/2018 15:26	14,25	1	14,25	CHI
201810113610	ACREUNA	EU12359415LD	ACREUNA	25/10/2018 02:05	25/10/2018 10:30	25/10/2018 02:05	25/10/2018 10:30	8,42	28	235,67	CHI
201810114139	SAO LUIS DE MONTES BELOS	SL12053971	SAO LUIZ DOS MONTES BELOS	25/10/2018 02:06	25/10/2018 12:20	25/10/2018 02:06	25/10/2018 12:20	10,23	12	122,80	CHI
201810114359	MORRINHOS	MR12204553	MORRINHOS	25/10/2018 02:13	25/10/2018 09:46	25/10/2018 02:13	25/10/2018 09:46	7,55	31	234,05	CHI

201810113622	SANTO ANTONIO DO DESCOBERTO	SN11133132	AGUAS LINDAS DE GOIAS S2	25/10/2018 02:33	25/10/2018 03:54	25/10/2018 02:33	25/10/2018 03:54	1,35	108	145,80	CHI
201810113623	MOSSAMEDES	03420214	SAO LUIZ DOS MONTES BELOS	25/10/2018 02:43	25/10/2018 12:16	25/10/2018 02:43	25/10/2018 05:47	3,07	521	1597,73	CHI
201810113623	MOSSAMEDES	MD10400599	SAO LUIZ DOS MONTES BELOS	25/10/2018 02:43	25/10/2018 12:16	25/10/2018 02:43	25/10/2018 05:49	3,10	168	520,80	CHI
201810113623	SANCLERLANDIA	MD10400599	SAO LUIZ DOS MONTES BELOS	25/10/2018 02:43	25/10/2018 12:16	25/10/2018 02:43	25/10/2018 05:49	3,10	7	21,70	CHI
201810113623	MOSSAMEDES	MD13249630	SAO LUIZ DOS MONTES BELOS	25/10/2018 02:43	25/10/2018 12:16	25/10/2018 02:43	25/10/2018 12:15	9,53	1082	10315,07	CHI
201810113623	MOSSAMEDES	MD10395291	SAO LUIZ DOS MONTES BELOS	25/10/2018 02:43	25/10/2018 12:16	25/10/2018 02:43	25/10/2018 12:16	9,55	50	477,50	CHI
201810113630	GOIANIA	GN11002326	GOIANIA LESTE S1	25/10/2018 02:59	25/10/2018 09:57	25/10/2018 02:59	25/10/2018 09:57	6,97	79	550,37	CHI
201810113625	SANTA CRUZ DE GOIAS	BC12021436	PIRES DO RIO S2	25/10/2018 03:12	25/10/2018 11:59	25/10/2018 03:12	25/10/2018 11:59	8,78	4	35,13	CHI
201810113874	GOIAS	04850216	GOIAS	25/10/2018 03:24	25/10/2018 07:54	25/10/2018 03:24	25/10/2018 07:54	4,50	7	31,50	CHI
201810113874	HEITORAI	04850216	GOIAS	25/10/2018 03:24	25/10/2018 07:54	25/10/2018 03:24	25/10/2018 07:54	4,50	5	22,50	CHI
201810113635	CHAPADAO DO CEU	02430414	CHAPADAO DO CEU	25/10/2018 03:47	25/10/2018 15:12	25/10/2018 03:47	25/10/2018 08:52	5,08	11	55,92	CHI
201810113635	MINEIROS	02430414	CHAPADAO DO CEU	25/10/2018 03:47	25/10/2018 15:12	25/10/2018 03:47	25/10/2018 08:52	5,08	5	25,42	CHI
201810113635	SERRANOPOLIS	02430414	CHAPADAO DO CEU	25/10/2018 03:47	25/10/2018 15:12	25/10/2018 03:47	25/10/2018 08:52	5,08	27	137,25	CHI
201810113635	SERRANOPOLIS	DJ13164073	CHAPADAO DO CEU	25/10/2018 03:47	25/10/2018 15:12	25/10/2018 03:47	25/10/2018 09:56	6,15	9	55,35	CHI
201810113635	CHAPADAO DO CEU	02430414	CHAPADAO DO CEU	25/10/2018 03:47	25/10/2018 15:12	25/10/2018 09:32	25/10/2018 09:56	0,40	11	4,40	CHI
201810113635	MINEIROS	02430414	CHAPADAO DO CEU	25/10/2018 03:47	25/10/2018 15:12	25/10/2018 09:32	25/10/2018 09:56	0,40	5	2,00	CHI
201810113635	SERRANOPOLIS	02430414	CHAPADAO DO CEU	25/10/2018 03:47	25/10/2018 15:12	25/10/2018 09:32	25/10/2018 09:56	0,40	27	10,80	CHI
201810113635	SERRANOPOLIS	DJ13164073	CHAPADAO DO CEU	25/10/2018 03:47	25/10/2018 15:12	25/10/2018 03:47	25/10/2018 10:39	6,87	8	54,93	CHI
201810113635	MINEIROS	DJ13164073	CHAPADAO DO CEU	25/10/2018 03:47	25/10/2018 15:12	25/10/2018 03:47	25/10/2018 12:24	8,62	19	163,72	CHI
201810113635	SERRANOPOLIS	DJ13164073	CHAPADAO DO CEU	25/10/2018 03:47	25/10/2018 15:12	25/10/2018 03:47	25/10/2018 12:24	8,62	35	301,58	CHI
201810113635	SERRANOPOLIS	DJ13164073	JATAI S1	25/10/2018 03:47	25/10/2018 15:12	25/10/2018 03:47	25/10/2018 12:24	8,62	6	51,70	CHI
201810113635	SERRANOPOLIS	DJ12135998	CHAPADAO DO CEU	25/10/2018 03:47	25/10/2018 15:12	25/10/2018 03:47	25/10/2018 15:12	11,42	2	22,83	CHI
201810113634	BOM JESUS DE GOIAS	IT12034458	CACHOEIRA DOURADA	25/10/2018 03:50	25/10/2018 08:42	25/10/2018 03:50	25/10/2018 08:42	4,87	3	14,60	CHI
201810113634	ITUMBIARA	IT12034458	CACHOEIRA DOURADA	25/10/2018 03:50	25/10/2018 08:42	25/10/2018 03:50	25/10/2018 08:42	4,87	61	296,87	CHI
201810113634	PANAMA	IT12034458	CACHOEIRA DOURADA	25/10/2018 03:50	25/10/2018 08:42	25/10/2018 03:50	25/10/2018 08:42	4,87	13	63,27	CHI
201810113636	BRAZABRANTES	BR12031470	NEROPOLIS S1	25/10/2018 04:04	25/10/2018 07:39	25/10/2018 04:04	25/10/2018 07:39	3,58	8	28,67	CHI
201810113637	ITAJA	IJ21279842	ITAJA S2	25/10/2018 04:04	25/10/2018 12:12	25/10/2018 04:04	25/10/2018 12:12	8,13	1	8,13	CHI
201810113638	HIDROLINA	HL21344556	ITAPACI	25/10/2018 04:05	25/10/2018 14:54	25/10/2018 04:05	25/10/2018 14:26	10,35	1	10,35	CHI
201810113638	HIDROLINA	HL21127087	ITAPACI	25/10/2018 04:05	25/10/2018 14:54	25/10/2018 11:25	25/10/2018 14:54	3,48	1	3,48	CHI
201810113655	GOIANIA	GN11161626	GOIANIA LESTE S3	25/10/2018 04:14	25/10/2018 07:20	25/10/2018 04:14	25/10/2018 07:20	3,10	128	396,80	CHI
201810113642	ALTO HORIZONTE	MQ12181177	SANTA TEREZINHA	25/10/2018 04:17	25/10/2018 08:43	25/10/2018 04:17	25/10/2018 08:43	4,43	2	8,87	CHI
201810113642	MARA ROSA	MQ12181177	SANTA TEREZINHA	25/10/2018 04:17	25/10/2018 08:43	25/10/2018 04:17	25/10/2018 08:43	4,43	28	124,13	CHI
201810114832	ITABERAI	IB12066172	ITABERAI S1	25/10/2018 04:19	25/10/2018 10:18	25/10/2018 04:19	25/10/2018 10:18	5,98	9	53,85	CHI
201810114320	SANTA FE DE GOIAS	RN12220372	BRITANIA	25/10/2018 04:23	25/10/2018 11:44	25/10/2018 04:23	25/10/2018 11:44	7,35	6	44,10	CHI
201810114601	PADRE BERNARDO	PB12000008	PADRE BERNARDO	25/10/2018 04:32	25/10/2018 14:50	25/10/2018 04:32	25/10/2018 14:50	10,30	65	669,50	CHI
201810113651	AMERICANO DO BRASIL	KB21065162	ANICUNS	25/10/2018 04:34	26/10/2018 12:47	25/10/2018 04:34	26/10/2018 12:47	8,22	1	8,22	CHI
201810113653	PADRE BERNARDO	PB21163185	PADRE BERNARDO	25/10/2018 04:38	27/10/2018 21:05	25/10/2018 04:38	27/10/2018 21:05	16,45	1	16,45	CHI
201810113654	AGUA LIMPA	AL12257036	CALDAS NOVAS S1	25/10/2018 04:39	25/10/2018 12:09	25/10/2018 04:39	25/10/2018 12:09	7,50	21	157,50	CHI
201810113654	CORUMBABA	AL12257036	CALDAS NOVAS S1	25/10/2018 04:39	25/10/2018 12:09	25/10/2018 04:39	25/10/2018 12:09	7,50	1	7,50	CHI
201810113786	JAUPACI	JP12349752	IPORA	25/10/2018 04:42	25/10/2018 08:40	25/10/2018 04:42	25/10/2018 08:40	3,97	41	162,63	CHI
201810114462	ANICUNS	TV12005709	FIRMINOPOLIS S2	25/10/2018 04:43	25/10/2018 15:18	25/10/2018 04:43	25/10/2018 15:18	10,58	18	190,50	CHI
201810113659	FORMOSA	FA11098457	ITUIQUIRA	25/10/2018 04:48	25/10/2018 08:34	25/10/2018 04:48	25/10/2018 08:34	3,77	221	832,43	CHI

201810113661	MARA ROSA	MQ12162718	MARA ROSA	25/10/2018 04:51	25/10/2018 09:56	25/10/2018 04:51	25/10/2018 09:56	5,08	3	15,25	CHI
201810113662	MARA ROSA	MQ121879990	SANTA TEREZINHA	25/10/2018 04:52	25/10/2018 09:42	25/10/2018 04:52	25/10/2018 09:42	4,83	7	33,83	CHI
201810113662	NOVA IGUACU DE GOIAS	MQ121879990	SANTA TEREZINHA	25/10/2018 04:52	25/10/2018 09:42	25/10/2018 04:52	25/10/2018 09:42	4,83	12	58,00	CHI
201810113663	COCALZINHO DE GOIAS	ZN12185681	FAB. CIM. ITAU	25/10/2018 04:57	25/10/2018 15:10	25/10/2018 04:57	25/10/2018 15:10	10,22	7	71,52	CHI
201810113663	PIRENOPOLIS	ZN12185681	FAB. CIM. ITAU	25/10/2018 04:57	25/10/2018 15:10	25/10/2018 04:57	25/10/2018 15:10	10,22	4	40,87	CHI
201810113664	ARENOPOLIS	AY12087158	ARENOPOLIS	25/10/2018 04:58	25/10/2018 11:02	25/10/2018 04:58	25/10/2018 11:02	6,07	10	60,67	CHI
201810115182	MIMOSO DE GOIAS	MJ12305277	PADRE BERNARDO	25/10/2018 05:08	25/10/2018 12:48	25/10/2018 05:08	25/10/2018 12:48	7,67	15	115,00	CHI
201810113668	CAMPINORTE	CR12094178	CAMPINORTE	25/10/2018 05:09	25/10/2018 10:23	25/10/2018 05:09	25/10/2018 10:15	5,10	3	15,30	CHI
201810113668	CAMPINORTE	CR12094178	CAMPINORTE	25/10/2018 05:09	25/10/2018 10:23	25/10/2018 05:09	25/10/2018 10:19	5,17	4	20,67	CHI
201810113668	CAMPINORTE	CR12228676LD	CAMPINORTE	25/10/2018 05:09	25/10/2018 10:23	25/10/2018 05:09	25/10/2018 10:23	5,23	4	20,93	CHI
201810114353	GAMELEIRA DE GOIAS	SV12056334	DAIA S2	25/10/2018 05:12	25/10/2018 10:03	25/10/2018 05:12	25/10/2018 10:03	4,85	14	67,90	CHI
201810114353	SILVANIA	SV12056334	DAIA S2	25/10/2018 05:12	25/10/2018 10:03	25/10/2018 05:12	25/10/2018 10:03	4,85	23	111,55	CHI
201810114812	CAMPO ALEGRE DE GOIAS	CM12338771	CAMPO ALEGRE DE GOIAS	25/10/2018 05:12	25/10/2018 23:09	25/10/2018 05:12	25/10/2018 23:09	17,95	13	233,35	CHI
201810113679	MINEIROS	10001586422	PARQUE DAS EMAS	25/10/2018 05:13	25/10/2018 07:04	25/10/2018 05:13	25/10/2018 07:04	1,85	1	1,85	CHI
201810113680	IPAMERI	IP12375985B	IPAMERI	25/10/2018 05:14	25/10/2018 17:59	25/10/2018 05:14	25/10/2018 11:44	6,50	62	403,00	CHI
201810113680	CORUMBAIBA	IP12231733LD	IPAMERI	25/10/2018 05:14	25/10/2018 17:59	25/10/2018 05:14	25/10/2018 12:25	7,18	16	114,93	CHI
201810113680	IPAMERI	IP12231733LD	IPAMERI	25/10/2018 05:14	25/10/2018 17:59	25/10/2018 05:14	25/10/2018 12:25	7,18	147	1055,95	CHI
201810113680	NOVA AURORA	IP12231733LD	IPAMERI	25/10/2018 05:14	25/10/2018 17:59	25/10/2018 05:14	25/10/2018 12:25	7,18	2	14,37	CHI
201810113680	IPAMERI	IP12000080LD	IPAMERI	25/10/2018 05:14	25/10/2018 17:59	25/10/2018 05:14	25/10/2018 13:55	8,68	57	494,95	CHI
201810113680	IPAMERI	8611118	IPAMERI	25/10/2018 05:14	25/10/2018 17:59	25/10/2018 15:28	25/10/2018 17:44	2,27	29	65,73	CHI
201810113680	CALDAS NOVAS	IP13267056	IPAMERI	25/10/2018 05:14	25/10/2018 17:59	25/10/2018 05:14	25/10/2018 17:46	12,53	10	125,33	CHI
201810113680	CORUMBAIBA	IP13267056	IPAMERI	25/10/2018 05:14	25/10/2018 17:59	25/10/2018 05:14	25/10/2018 17:46	12,53	3	37,60	CHI
201810113680	IPAMERI	IP13267056	IPAMERI	25/10/2018 05:14	25/10/2018 17:59	25/10/2018 05:14	25/10/2018 17:46	12,53	162	2030,40	CHI
201810113680	CALDAS NOVAS	IP12000080LD	IPAMERI	25/10/2018 05:14	25/10/2018 17:59	25/10/2018 17:47	25/10/2018 17:59	0,20	10	2,00	CHI
201810113680	CORUMBAIBA	IP12000080LD	IPAMERI	25/10/2018 05:14	25/10/2018 17:59	25/10/2018 17:47	25/10/2018 17:59	0,20	3	0,60	CHI
201810113680	IPAMERI	IP12000080LD	IPAMERI	25/10/2018 05:14	25/10/2018 17:59	25/10/2018 17:47	25/10/2018 17:59	0,20	220	44,00	CHI
201810113682	AMARALINA	LC12189854	MARA ROSA	25/10/2018 05:17	25/10/2018 21:43	25/10/2018 05:17	25/10/2018 21:43	16,43	8	131,47	DIA CRITICO
201810113682	MARA ROSA	LC12189854	MARA ROSA	25/10/2018 05:17	25/10/2018 21:43	25/10/2018 05:17	25/10/2018 21:43	16,43	2	32,87	DIA CRITICO
201810113711	SILVANIA	SV12012098	VIANOPOLIS	25/10/2018 05:17	25/10/2018 08:00	25/10/2018 05:17	25/10/2018 08:00	2,72	14	38,03	CHI
201810113729	APARECIDA DE GOIANIA	AP12160524	CEPAIGO S1	25/10/2018 05:19	25/10/2018 07:07	25/10/2018 05:19	25/10/2018 07:07	1,80	97	174,60	CHI
201810114646	ABADIA DE GOIAS	AO12007309	INDEPENDENCIA S1	25/10/2018 05:21	25/10/2018 10:40	25/10/2018 05:21	25/10/2018 10:40	5,32	41	217,98	CHI
201810113687	ITABERAI	IB12018321	ITABERAI S2	25/10/2018 05:22	25/10/2018 14:11	25/10/2018 05:22	25/10/2018 14:11	8,82	7	61,72	CHI
201810113688	AMARALINA	MU12082964LD	MARA ROSA	25/10/2018 05:23	25/10/2018 12:30	25/10/2018 05:23	25/10/2018 12:30	7,12	7	49,82	DIA CRITICO
201810113688	MUTUNOPOLIS	MU12082964LD	MARA ROSA	25/10/2018 05:23	25/10/2018 12:30	25/10/2018 05:23	25/10/2018 12:30	7,12	239	1700,88	DIA CRITICO
201810113690	PARANAIGUARA	PC21312300	QUIRINOPOLIS	25/10/2018 05:24	25/10/2018 08:25	25/10/2018 05:24	25/10/2018 08:25	3,02	2	6,03	CHI
201810113692	FAZENDA NOVA	FN12242284	IPORA	25/10/2018 05:26	25/10/2018 10:40	25/10/2018 05:26	25/10/2018 10:40	5,23	7	36,63	CHI
201810114595	COCALZINHO DE GOIAS	ZN12297780	FAB. CIM. ITAU	25/10/2018 05:26	25/10/2018 10:50	25/10/2018 05:26	25/10/2018 10:50	5,40	9	48,60	CHI
201810113695	CORUMBAIBA	CI12035404	CALDAS NOVAS S1	25/10/2018 05:28	25/10/2018 13:38	25/10/2018 05:28	25/10/2018 13:38	8,17	86	702,33	CHI
201810113696	MINEIROS	MY11337093	PARQUE DAS EMAS	25/10/2018 05:28	25/10/2018 11:07	25/10/2018 05:28	25/10/2018 11:07	5,65	72	406,80	CHI
201810117281	GOIAS	GS12087523	GOIAS	25/10/2018 05:32	25/10/2018 16:30	25/10/2018 05:32	25/10/2018 16:30	10,97	67	734,77	CHI
201810117282	GOIAS	GS12307383	GOIAS	25/10/2018 05:35	25/10/2018 17:06	25/10/2018 05:35	25/10/2018 17:06	11,52	11	126,68	CHI
201810113706	AMARALINA	LC12308828	MARA ROSA	25/10/2018 05:36	26/10/2018 07:53	25/10/2018 05:36	26/10/2018 07:53	2,28	2	4,57	DIA CRITICO

201810113736	ANICUNS	AC12259090	SAO LUIZ DOS MONTES BELOS	25/10/2018 05:37	25/10/2018 12:42	25/10/2018 05:37	25/10/2018 12:42	7,08	29	205,42	CHI
201810114626	VILA PROPICIO	PV12384875	CORUMBA	25/10/2018 05:38	26/10/2018 21:39	25/10/2018 05:38	25/10/2018 11:19	5,68	1	5,68	CHI
201810114626	PIRENOPOLIS	PV12384875	CORUMBA	25/10/2018 05:38	26/10/2018 21:39	25/10/2018 05:38	26/10/2018 21:39	16,02	16	256,27	CHI
201810114626	VILA PROPICIO	PV12384875	CORUMBA	25/10/2018 05:38	26/10/2018 21:39	25/10/2018 05:38	26/10/2018 21:39	16,02	11	176,18	CHI
201810113712	CRIXAS	CX12391660	SANTA TEREZINHA	25/10/2018 05:39	25/10/2018 10:22	25/10/2018 05:39	25/10/2018 10:22	4,72	24	113,20	CHI
201810113714	PALMELO	BC12075753	PIRES DO RIO S2	25/10/2018 05:40	27/10/2018 06:02	25/10/2018 05:40	27/10/2018 06:02	0,37	3	1,10	CHI
201810113714	SANTA CRUZ DE GOIAS	BC12075753	PIRES DO RIO S2	25/10/2018 05:40	27/10/2018 06:02	25/10/2018 05:40	27/10/2018 06:02	0,37	4	1,47	CHI
201810114075	ADELANDIA	DN12323607	SAO LUIZ DOS MONTES BELOS	25/10/2018 05:41	25/10/2018 09:03	25/10/2018 05:41	25/10/2018 09:03	3,37	6	20,20	CHI
201810114075	SAO LUIS DE MONTES BELOS	DN12323607	SAO LUIZ DOS MONTES BELOS	25/10/2018 05:41	25/10/2018 09:03	25/10/2018 05:41	25/10/2018 09:03	3,37	7	23,57	CHI
201810113717	CALDAS NOVAS	CN12186176	SERRA DE CALDAS	25/10/2018 05:42	25/10/2018 15:48	25/10/2018 05:42	25/10/2018 15:48	10,10	25	252,50	CHI
201810114042	MIMOSO DE GOIAS	MJ12377219	PADRE BERNARDO	25/10/2018 05:43	25/10/2018 09:57	25/10/2018 05:43	25/10/2018 09:57	4,23	96	406,40	CHI
201810113724	MUTUNOPOLIS	MU12127950	MARA ROSA	25/10/2018 05:44	25/10/2018 09:23	25/10/2018 05:44	25/10/2018 09:23	3,65	2	7,30	CHI
201810113886	GOIANIA	GN12096083	GOIANIA LESTE S3	25/10/2018 05:45	25/10/2018 15:00	25/10/2018 09:00	25/10/2018 10:13	1,22	636	773,80	CHI
201810113886	GOIANIA	GN11129723	GOIANIA LESTE S3	25/10/2018 05:45	25/10/2018 15:00	25/10/2018 05:45	25/10/2018 15:00	9,25	124	1147,00	CHI
201810115894	CATURAI	CK12018929	INHUMAS S1	25/10/2018 05:45	25/10/2018 12:45	25/10/2018 05:45	25/10/2018 12:45	7,00	5	35,00	CHI
201810113730	TRINDADE	TR31045879	TRINDADE	25/10/2018 05:47	25/10/2018 13:59	25/10/2018 05:47	25/10/2018 13:59	8,20	1	8,20	CHI
201810114520	GOIAS	GS12068548	MATRINCHA	25/10/2018 05:47	25/10/2018 16:02	25/10/2018 05:47	25/10/2018 16:02	10,25	41	420,25	CHI
201810113738	AMERICANO DO BRASIL	AC12304494	ANICUNS	25/10/2018 05:50	25/10/2018 18:54	25/10/2018 05:50	25/10/2018 18:54	13,07	14	182,93	CHI
201810113738	ANICUNS	AC12304494	ANICUNS	25/10/2018 05:50	25/10/2018 18:54	25/10/2018 05:50	25/10/2018 18:54	13,07	1	13,07	CHI
201810113742	CRISTALINA	KR21082835	PAMPLONA	25/10/2018 05:53	25/10/2018 09:26	25/10/2018 05:53	25/10/2018 09:26	3,55	1	3,55	CHI
201810113745	APARECIDA DE GOIANIA	AP12000049	CEPAIGO S1	25/10/2018 05:54	25/10/2018 12:00	25/10/2018 05:54	25/10/2018 12:00	6,10	40	244,00	CHI
201810117285	GOIAS	GS12234111	GOIAS	25/10/2018 05:54	25/10/2018 19:10	25/10/2018 05:54	25/10/2018 19:10	13,27	46	610,27	CHI
201810113747	CRISTALINA	KR21212027	PAMPLONA	25/10/2018 05:56	25/10/2018 08:39	25/10/2018 05:56	25/10/2018 08:39	2,72	2	5,43	CHI
201810113825	ARAGARCAS	ME12193486	IPORA	25/10/2018 05:57	25/10/2018 09:31	25/10/2018 05:57	25/10/2018 09:31	3,57	2	7,13	CHI
201810113825	MONTES CLAROS DE GOIAS	ME12193486	IPORA	25/10/2018 05:57	25/10/2018 09:31	25/10/2018 05:57	25/10/2018 09:31	3,57	3	10,70	CHI
201810114699	CRISTALINA	KR12304800	CRISTALINA S2	25/10/2018 05:57	25/10/2018 14:34	25/10/2018 05:57	25/10/2018 14:34	8,62	64	551,47	CHI
201810113847	ANAPOLIS	AN11003284	JUNDIAI S2	25/10/2018 05:58	25/10/2018 08:08	25/10/2018 05:58	25/10/2018 08:08	2,17	138	299,00	CHI
201810113754	ITABERAI	IB21059765	ITABERAI S1	25/10/2018 06:00	25/10/2018 15:17	25/10/2018 06:00	25/10/2018 15:17	9,28	1	9,28	CHI
201810113892	PALMEIRAS DE GOIAS	PL12276902	PALMEIRAS	25/10/2018 06:01	25/10/2018 17:14	25/10/2018 06:01	25/10/2018 17:14	11,22	65	729,08	CHI
201810114290	SANTA FE DE GOIAS	RN12250624	JUSSARA	25/10/2018 06:01	25/10/2018 15:00	25/10/2018 06:01	25/10/2018 15:00	8,98	3	26,95	CHI
201810114425	PILAR DE GOIAS	GG12181616	SANTA TEREZINHA	25/10/2018 06:02	25/10/2018 10:16	25/10/2018 06:02	25/10/2018 10:16	4,23	3	12,70	CHI
201810114425	SANTA TEREZINHA DE GOIAS	GG12181616	SANTA TEREZINHA	25/10/2018 06:02	25/10/2018 10:16	25/10/2018 06:02	25/10/2018 10:16	4,23	6	25,40	CHI
201810117286	GOIAS	GS12085888	GOIAS	25/10/2018 06:02	25/10/2018 18:15	25/10/2018 06:02	25/10/2018 18:15	12,22	25	305,42	CHI
201810113767	CAMPO ALEGRE DE GOIAS	CM12216102	CAMPO ALEGRE DE GOIAS	25/10/2018 06:03	26/10/2018 15:33	25/10/2018 06:03	26/10/2018 15:33	9,50	10	95,00	CHI
201810114358	CAMPO ALEGRE DE GOIAS	CM12127532	CAMPO ALEGRE DE GOIAS	25/10/2018 06:03	25/10/2018 08:45	25/10/2018 06:03	25/10/2018 08:45	2,70	16	43,20	CHI
201810114113	BARRO ALTO	BA12064537	BARRO ALTO	25/10/2018 06:05	25/10/2018 10:05	25/10/2018 06:05	25/10/2018 10:05	4,00	7	28,00	CHI
201810114113	VILA PROPICIO	BA12064537	BARRO ALTO	25/10/2018 06:05	25/10/2018 10:05	25/10/2018 06:05	25/10/2018 10:05	4,00	2	8,00	CHI
201810113773	GUAPO	VJ32066141	GUAPO	25/10/2018 06:06	25/10/2018 11:34	25/10/2018 06:06	25/10/2018 11:34	5,47	3	16,40	CHI
201810113773	VARJAO	VJ32066141	GUAPO	25/10/2018 06:06	25/10/2018 11:34	25/10/2018 06:06	25/10/2018 11:34	5,47	5	27,33	CHI
201810113779	JATAI	JT12340911	JATAI S1	25/10/2018 06:07	25/10/2018 16:37	25/10/2018 06:07	25/10/2018 16:37	10,50	3	31,50	CHI
201810113781	CRIXAS	CX12330139	RUBIATABA	25/10/2018 06:08	25/10/2018 14:14	25/10/2018 06:08	25/10/2018 14:14	8,10	23	186,30	CHI
201810113781	NOVA CRIXAS	CX12330139	RUBIATABA	25/10/2018 06:08	25/10/2018 14:14	25/10/2018 06:08	25/10/2018 14:14	8,10	1	8,10	CHI

201810117287	GOIAS	GS12021057	GOIAS	25/10/2018 06:08	26/10/2018 09:13	25/10/2018 06:08	26/10/2018 09:13	3,08	3	9,25	CHI
201810113783	ADELANDIA	DN12391391	SAO LUIZ DOS MONTES BELOS	25/10/2018 06:09	25/10/2018 09:36	25/10/2018 06:09	25/10/2018 09:36	3,45	2	6,90	CHI
201810113783	ANICUNS	DN12391391	SAO LUIZ DOS MONTES BELOS	25/10/2018 06:09	25/10/2018 09:36	25/10/2018 06:09	25/10/2018 09:36	3,45	2	6,90	CHI
201810113791	CALDAS NOVAS	8064701	SERRA DE CALDAS	25/10/2018 06:12	25/10/2018 12:26	25/10/2018 06:12	25/10/2018 12:26	6,23	90	561,00	CHI
201810113792	ORIZONA	OZ12000351RE	PIRES DO RIO S1	25/10/2018 06:12	26/10/2018 14:25	25/10/2018 06:12	26/10/2018 14:25	8,22	43	353,32	CHI
201810113792	PIRES DO RIO	OZ12000351RE	PIRES DO RIO S1	25/10/2018 06:12	26/10/2018 14:25	25/10/2018 06:12	26/10/2018 14:25	8,22	4	32,87	CHI
201810114785	CATALAO	CT12333638	CATALAO S1	25/10/2018 06:12	25/10/2018 10:39	25/10/2018 06:12	25/10/2018 10:39	4,45	63	280,35	CHI
201810152517	TRINDADE	TR12001818	TRINDADE	25/10/2018 06:12	25/10/2018 07:23	25/10/2018 06:12	25/10/2018 07:23	1,18	3117	3688,45	CHI
201810113805	AMARALINA	LC21230330	NOVA CRIXAS	25/10/2018 06:13	25/10/2018 15:19	25/10/2018 06:13	25/10/2018 15:19	9,10	1	9,10	DIA CRITICO
201810114400	GOIANESIA	GE12384155	GOIANESIA S2	25/10/2018 06:13	25/10/2018 10:51	25/10/2018 06:13	25/10/2018 10:51	4,63	2	9,27	DIA CRITICO
201810117290	GOIAS	GS13396204B	GOIAS	25/10/2018 06:13	25/10/2018 15:15	25/10/2018 06:13	25/10/2018 15:15	9,03	217	1960,23	CHI
201810113808	FAZENDA NOVA	FN21229915	IPORA	25/10/2018 06:15	26/10/2018 10:31	25/10/2018 06:15	26/10/2018 10:31	4,27	1	4,27	CHI
201810113809	ANAPOLIS	20214560	ANAPOLIS UNIVERSITARIO S2	25/10/2018 06:15	25/10/2018 11:40	25/10/2018 06:15	25/10/2018 11:40	5,42	1	5,42	CHI
201810113811	CATALAO	CT11333518	CATALAO S2	25/10/2018 06:15	25/10/2018 07:38	25/10/2018 06:15	25/10/2018 07:38	1,38	26	35,97	CHI
201810115162	CORUMBA DE GOIAS	CB12062146	CORUMBA	25/10/2018 06:16	25/10/2018 15:15	25/10/2018 06:16	25/10/2018 15:15	8,98	8	71,87	CHI
201810113817	GOIANESIA	GE21000063	GOIANESIA S2	25/10/2018 06:17	25/10/2018 07:48	25/10/2018 06:17	25/10/2018 07:48	1,52	1	1,52	DIA CRITICO
201810113819	ITAPACI	IW12285055	ITAPACI	25/10/2018 06:17	25/10/2018 08:01	25/10/2018 06:17	25/10/2018 08:01	1,73	1	1,73	CHI
201810113890	VIANOPOLIS	VN12117209	VIANOPOLIS	25/10/2018 06:17	25/10/2018 10:02	25/10/2018 06:17	25/10/2018 10:02	3,75	102	382,50	CHI
201810113822	FAZENDA NOVA	FN21183320	IPORA	25/10/2018 06:18	25/10/2018 09:22	25/10/2018 06:18	25/10/2018 09:22	3,07	1	3,07	CHI
201810112876	FAZENDA NOVA	JR12139962	JUSSARA	25/10/2018 06:21	25/10/2018 09:58	25/10/2018 06:21	25/10/2018 09:58	3,62	7	25,32	CHI
201810112876	JUSSARA	JR12139962	JUSSARA	25/10/2018 06:21	25/10/2018 09:58	25/10/2018 06:21	25/10/2018 09:58	3,62	134	484,63	CHI
201810114198	AGUA FRIA DE GOIAS	TL12284057	SAO JOAO D ALIANCA	25/10/2018 06:22	25/10/2018 10:37	25/10/2018 06:22	25/10/2018 10:37	4,25	15	63,75	CHI
201810114240	MUNDO NOVO DE GOIAS	MH12391971	NOVA CRIXAS	25/10/2018 06:22	25/10/2018 09:13	25/10/2018 06:22	25/10/2018 09:13	2,85	21	59,85	CHI
201810113839	ALTO HORIZONTE	AJ21137957	SANTA TEREZINHA	25/10/2018 06:23	25/10/2018 11:38	25/10/2018 06:23	25/10/2018 11:38	5,25	1	5,25	CHI
201810113840	CAMPINORTE	CR12101042	CAMPINORTE	25/10/2018 06:23	25/10/2018 09:59	25/10/2018 06:23	25/10/2018 09:59	3,60	7	25,20	CHI
201810113848	AMARALINA	MQ21197885	NOVA CRIXAS	25/10/2018 06:25	25/10/2018 12:42	25/10/2018 06:25	25/10/2018 12:42	6,28	1	6,28	DIA CRITICO
201810113901	ANAPOLIS	AN10404060	DAIA S1	25/10/2018 06:26	25/10/2018 06:29	25/10/2018 06:26	25/10/2018 06:29	0,05	17	0,85	CHI
201810152669	MOSSAMEDES	MD12037744	SAO LUIZ DOS MONTES BELOS	25/10/2018 06:26	25/10/2018 11:32	25/10/2018 06:26	25/10/2018 11:32	5,10	9	45,90	CHI
201810113855	CORUMBA DE GOIAS	CB12215010	CORUMBA	25/10/2018 06:28	25/10/2018 16:20	25/10/2018 06:28	25/10/2018 16:20	9,87	4	39,47	CHI
201810119660	ANAPOLIS	AN12000334	ANAPOLIS UNIVERSITARIO S2	25/10/2018 06:31	26/10/2018 09:20	25/10/2018 06:31	26/10/2018 09:20	2,82	19	53,52	CHI
201810113864	GOIATUBA	GT12316707	GOIATUBA S2	25/10/2018 06:32	25/10/2018 08:15	25/10/2018 06:32	25/10/2018 08:15	1,72	4	6,87	CHI
201810113864	MORRINHOS	GT12316707	GOIATUBA S2	25/10/2018 06:32	25/10/2018 08:15	25/10/2018 06:32	25/10/2018 08:15	1,72	4	6,87	CHI
201810114475	CAMPO LIMPO	AN12267847	NEROPOLIS S1	25/10/2018 06:32	25/10/2018 10:52	25/10/2018 06:32	25/10/2018 10:52	4,33	63	273,00	CHI
201810113870	CAIAPONIA	CP12259429	CAIAPONIA	25/10/2018 06:33	26/10/2018 10:28	25/10/2018 06:33	26/10/2018 10:28	3,92	1	3,92	CHI
201810113872	URUTAI	UT21016967	URUTAI	25/10/2018 06:33	27/10/2018 22:40	25/10/2018 06:33	27/10/2018 22:40	16,12	1	16,12	CHI
201810113877	ANAPOLIS	AN21001005	ANAPOLIS UNIVERSITARIO S2	25/10/2018 06:34	25/10/2018 12:29	25/10/2018 06:34	25/10/2018 12:29	5,92	1	5,92	CHI
201810113880	VARJAO	VJ31066197	GUAPO	25/10/2018 06:35	25/10/2018 11:24	25/10/2018 06:35	25/10/2018 11:24	4,82	1	4,82	CHI
201810113882	ARUANA	AK12310723	BRITANIA	25/10/2018 06:35	25/10/2018 11:00	25/10/2018 06:35	25/10/2018 11:00	4,42	6	26,50	CHI
201810113884	ITABERAI	IX12016074	INHUMAS S1	25/10/2018 06:36	25/10/2018 08:48	25/10/2018 06:36	25/10/2018 08:48	2,20	17	37,40	CHI
201810113884	ITAUCU	IX12016074	INHUMAS S1	25/10/2018 06:36	25/10/2018 08:48	25/10/2018 06:36	25/10/2018 08:48	2,20	12	26,40	CHI
201810115308	TEREZOPOLIS DE GOIAS	1370010993	DAIA S1	25/10/2018 06:37	25/10/2018 21:36	25/10/2018 06:37	25/10/2018 21:36	14,98	1	14,98	CHI
201810113140	GOUVELANDIA	GB12348162	QUIRINOPOLIS	25/10/2018 06:42	25/10/2018 10:30	25/10/2018 06:42	25/10/2018 10:30	3,80	19	72,20	CHI

201810113900	SAO MIGUEL DO PASSA QUATRO	SV12102994	VIANOPOLIS	25/10/2018 06:43	25/10/2018 12:55	25/10/2018 06:43	25/10/2018 12:55	6,20	59	365,80	CHI
201810113900	SILVANIA	SV12102994	VIANOPOLIS	25/10/2018 06:43	25/10/2018 12:55	25/10/2018 06:43	25/10/2018 12:55	6,20	77	477,40	CHI
201810113900	VIANOPOLIS	SV12102994	VIANOPOLIS	25/10/2018 06:43	25/10/2018 12:55	25/10/2018 06:43	25/10/2018 12:55	6,20	122	756,40	CHI
201810115931	CALDAS NOVAS	CN12000047	CALDAS NOVAS S2	25/10/2018 06:44	25/10/2018 15:32	25/10/2018 06:44	25/10/2018 15:32	8,80	7	61,60	CHI
201810114009	ANICUNS	AC12259091	ANICUNS	25/10/2018 06:45	26/10/2018 15:30	25/10/2018 06:45	25/10/2018 10:52	4,12	9	37,05	CHI
201810114009	ANICUNS	AC12259091	ANICUNS	25/10/2018 06:45	26/10/2018 15:30	25/10/2018 12:07	25/10/2018 12:40	0,55	9	4,95	CHI
201810114009	ANICUNS	AC13308550	ANICUNS	25/10/2018 06:45	26/10/2018 15:30	25/10/2018 06:45	25/10/2018 15:22	8,62	13	112,02	CHI
201810114009	ANICUNS	AC12308600	ANICUNS	25/10/2018 06:45	26/10/2018 15:30	25/10/2018 06:45	26/10/2018 15:30	8,75	20	175,00	CHI
201810114018	ITARUMA	IM12239547	ITAJA S2	25/10/2018 06:45	26/10/2018 13:07	25/10/2018 06:45	26/10/2018 13:07	6,37	1	6,37	CHI
201810114238	GAMELEIRA DE GOIAS	SV12062620	DAIA S2	25/10/2018 06:45	25/10/2018 09:22	25/10/2018 06:45	25/10/2018 09:22	2,62	4	10,47	CHI
201810115263	AVELINOPOLIS	AV12020475	ANICUNS	25/10/2018 06:45	26/10/2018 01:10	25/10/2018 06:45	26/10/2018 01:10	18,42	6	110,50	CHI
201810115263	ITABERAÍ	AV12020475	ANICUNS	25/10/2018 06:45	26/10/2018 01:10	25/10/2018 06:45	26/10/2018 01:10	18,42	28	515,67	CHI
201810115263	AVELINOPOLIS	AV12020475	ANICUNS	25/10/2018 06:45	26/10/2018 01:10	25/10/2018 23:30	26/10/2018 01:10	1,67	10	16,67	CHI
201810114013	CROMINIA	CQ21000237	PONTALINA	25/10/2018 06:47	25/10/2018 15:49	25/10/2018 06:47	25/10/2018 15:49	9,03	1	9,03	CHI
201810123382	ITARUMA	IM21219273	ITAJA S2	25/10/2018 06:48	26/10/2018 13:40	25/10/2018 06:48	26/10/2018 13:40	6,87	1	6,87	CHI
201810114023	GOIANIA	GN12002227	GOIANIA LESTE S3	25/10/2018 06:50	25/10/2018 08:21	25/10/2018 06:50	25/10/2018 08:21	1,52	38	57,63	CHI
201810114025	ITUMBIARA	IT12075764	ITUMBIARA VELHA S2	25/10/2018 06:51	25/10/2018 16:11	25/10/2018 06:51	25/10/2018 16:11	9,33	8	74,67	CHI
201810114026	GOIATUBA	GT12257143	GOIATUBA S1	25/10/2018 06:51	25/10/2018 17:25	25/10/2018 06:51	25/10/2018 17:25	10,57	3	31,70	CHI
201810115183	MIMOSO DE GOIAS	MJ12126284	PADRE BERNARDO	25/10/2018 06:51	25/10/2018 13:14	25/10/2018 06:51	25/10/2018 13:14	6,38	4	25,53	CHI
201810114030	GOIAS	GS12220106	ITABERAÍ S1	25/10/2018 06:52	25/10/2018 16:08	25/10/2018 06:52	25/10/2018 16:08	9,27	1	9,27	CHI
201810115298	ABADIANIA	AA12351008	DAIA S2	25/10/2018 06:54	26/10/2018 10:00	25/10/2018 06:54	26/10/2018 10:00	3,10	70	217,00	CHI
201810114132	DIVINOPOLIS DE GOIAS	GH12241928	SAO DOMINGOS	25/10/2018 06:55	25/10/2018 09:50	25/10/2018 06:55	25/10/2018 09:50	2,92	47	137,08	CHI
201810114132	MONTE ALEGRE DE GOIAS	GH12241928	SAO DOMINGOS	25/10/2018 06:55	25/10/2018 09:50	25/10/2018 06:55	25/10/2018 09:50	2,92	3	8,75	CHI
201810114132	SAO DOMINGOS	GH12241928	SAO DOMINGOS	25/10/2018 06:55	25/10/2018 09:50	25/10/2018 06:55	25/10/2018 09:50	2,92	5	14,58	CHI
201810116044	GOIAS	8703600	MATRINCHA	25/10/2018 06:55	27/10/2018 13:55	25/10/2018 06:55	25/10/2018 19:33	12,63	7	88,43	CHI
201810116044	GOIAS	GS12094808	MATRINCHA	25/10/2018 06:55	27/10/2018 13:55	25/10/2018 06:55	25/10/2018 21:23	14,47	5	72,33	CHI
201810116044	GOIAS	GS12094808	MATRINCHA	25/10/2018 06:55	27/10/2018 13:55	25/10/2018 06:55	27/10/2018 13:55	7,00	2	14,00	CHI
201810116044	GOIAS	GS12094808	MATRINCHA	25/10/2018 06:55	27/10/2018 13:55	27/10/2018 13:15	27/10/2018 13:55	0,67	5	3,33	CHI
201810114099	CALDAS NOVAS	CN11000019	SERRA DE CALDAS	25/10/2018 06:56	25/10/2018 10:08	25/10/2018 06:56	25/10/2018 10:08	3,20	141	451,20	CHI
201810114056	NOVA ROMA	ND12268868LD	IACIARA S2	25/10/2018 06:57	25/10/2018 09:25	25/10/2018 06:57	25/10/2018 09:25	2,47	11	27,13	CHI
201810114347	IPORA	IR12040160	IPORA	25/10/2018 06:58	25/10/2018 08:37	25/10/2018 06:58	25/10/2018 08:37	1,65	7	11,55	CHI
201810114327	PADRE BERNARDO	PB12163248	PADRE BERNARDO	25/10/2018 06:59	25/10/2018 10:13	25/10/2018 06:59	25/10/2018 10:13	3,23	6	19,40	CHI
201810114065	SERRANOPOLIS	SX21214386	JATAÍ S1	25/10/2018 07:00	25/10/2018 15:17	25/10/2018 07:00	25/10/2018 15:17	8,28	1	8,28	CHI
201810114066	MINEIROS	MY12325793	PARQUE DAS EMAS	25/10/2018 07:00	25/10/2018 16:11	25/10/2018 07:00	25/10/2018 16:11	9,18	3	27,55	CHI
201810114068	CACHOEIRA ALTA	CA21075140	CACHOEIRA ALTA	25/10/2018 07:00	25/10/2018 10:00	25/10/2018 07:00	25/10/2018 10:00	3,00	1	3,00	CHI
201810114076	SANTA BARBARA DE GOIAS	SB31058090	TRINDADE	25/10/2018 07:03	25/10/2018 10:18	25/10/2018 07:03	25/10/2018 10:18	3,25	2	6,50	CHI
201810114084	GOIANIA	GN11049878	MEIA PONTE	25/10/2018 07:03	25/10/2018 07:45	25/10/2018 07:03	25/10/2018 07:45	0,70	139	97,30	CHI
201810115414	ABADIANIA	AA12130228	DAIA S2	25/10/2018 07:05	25/10/2018 13:26	25/10/2018 07:05	25/10/2018 13:26	6,35	41	260,35	CHI
201810114093	PLANALTINA	PI12218379	PLANALTINA	25/10/2018 07:06	25/10/2018 11:06	25/10/2018 07:06	25/10/2018 11:06	4,00	2	8,00	CHI
201810114094	SANTA FE DE GOIAS	RN12183381	JUSSARA	25/10/2018 07:06	25/10/2018 16:31	25/10/2018 07:06	25/10/2018 16:31	9,42	1	9,42	CHI
201810114141	MONTIVIDIU	MV12267709	RIO CLARO	25/10/2018 07:06	25/10/2018 08:29	25/10/2018 07:06	25/10/2018 08:29	1,38	4	5,53	CHI
201810114127	ORIZONA	OZ12114547	PIRES DO RIO S2	25/10/2018 07:07	25/10/2018 09:54	25/10/2018 07:07	25/10/2018 09:54	2,78	6	16,70	CHI

201810114637	ITAPIRAPUA	IU12292755	MATRINCHA	25/10/2018 07:07	25/10/2018 10:48	25/10/2018 07:07	25/10/2018 10:48	3,68	9	33,15	CHI
201810114104	GOIAS	GS21090896	GOIAS	25/10/2018 07:08	26/10/2018 14:14	25/10/2018 07:08	26/10/2018 14:14	7,10	1	7,10	CHI
201810114117	ABADIA DE GOIAS	GN21210876	INDEPENDENCIA S2	25/10/2018 07:10	25/10/2018 19:05	25/10/2018 07:10	25/10/2018 19:05	11,92	1	11,92	CHI
201810114163	APARECIDA DE GOIANIA	AP11000009	INDEPENDENCIA S2	25/10/2018 07:10	25/10/2018 08:44	25/10/2018 07:10	25/10/2018 08:44	1,57	89	139,43	CHI
201810114793	COCALZINHO DE GOIAS	ZN12069171	FAB. CIM. ITAU	25/10/2018 07:10	25/10/2018 14:55	25/10/2018 07:10	25/10/2018 14:55	7,75	2	15,50	CHI
201810114793	PIRENOPOLIS	ZN12069171	FAB. CIM. ITAU	25/10/2018 07:10	25/10/2018 14:55	25/10/2018 07:10	25/10/2018 14:55	7,75	4	31,00	CHI
201810114211	CATALAO	CT11215495	CATALAO S1	25/10/2018 07:11	25/10/2018 17:30	25/10/2018 07:11	25/10/2018 17:30	10,32	169	1743,52	CHI
201810122957	CORUMBAIBA	CI12298719	CALDAS NOVAS S1	25/10/2018 07:11	26/10/2018 17:36	25/10/2018 07:11	26/10/2018 17:36	10,42	4	41,67	CHI
201810114125	MUTUNOPOLIS	MU12060391	MARA ROSA	25/10/2018 07:13	25/10/2018 10:45	25/10/2018 07:13	25/10/2018 10:45	3,53	1	3,53	CHI
201810114129	AMARALINA	LC12262759	SAO MIGUEL DO ARAGUAIA	25/10/2018 07:13	25/10/2018 11:20	25/10/2018 07:13	25/10/2018 11:20	4,12	15	61,75	CHI
201810114137	PARANAIGUARA	PC12248277	CACHOEIRA ALTA	25/10/2018 07:14	26/10/2018 08:24	25/10/2018 07:14	26/10/2018 08:24	1,17	22	25,67	CHI
201810114151	APARECIDA DE GOIANIA	AP12217292	ANHANGUERA	25/10/2018 07:17	25/10/2018 09:06	25/10/2018 07:17	25/10/2018 09:06	1,82	3	5,45	CHI
201810114480	ALEXANIA	AX11388846	ALEXANIA	25/10/2018 07:17	25/10/2018 10:10	25/10/2018 07:17	25/10/2018 10:10	2,88	49	141,28	CHI
201810114775	COCALZINHO DE GOIAS	ZN10271882	FAB. CIM. ITAU	25/10/2018 07:17	25/10/2018 13:39	25/10/2018 07:17	25/10/2018 13:39	6,37	941	5991,03	CHI
201810114775	CORUMBA DE GOIAS	ZN10271882	FAB. CIM. ITAU	25/10/2018 07:17	25/10/2018 13:39	25/10/2018 07:17	25/10/2018 13:39	6,37	304	1935,47	CHI
201810114155	SAO LUIZ DO NORTE	SZ21158562	ITAPACI	25/10/2018 07:18	25/10/2018 10:10	25/10/2018 07:18	25/10/2018 10:10	2,87	1	2,87	CHI
201810114157	GOIANIA	10001888550	GOIANIA LESTE S2	25/10/2018 07:18	25/10/2018 12:49	25/10/2018 07:18	25/10/2018 12:49	5,52	1	5,52	CHI
201810114273	ANICUNS	AC12391417	ANICUNS	25/10/2018 07:19	25/10/2018 11:07	25/10/2018 07:19	25/10/2018 11:07	3,80	2	7,60	CHI
201810114273	TURVANIA	AC12391417	ANICUNS	25/10/2018 07:19	25/10/2018 11:07	25/10/2018 07:19	25/10/2018 11:07	3,80	3	11,40	CHI
201810114526	PIRACANJUBA	PJ12212194	PIRACANJUBA	25/10/2018 07:19	25/10/2018 16:41	25/10/2018 07:19	25/10/2018 16:41	9,37	20	187,33	CHI
201810114638	ITAPIRAPUA	IU12014777	MATRINCHA	25/10/2018 07:25	25/10/2018 11:51	25/10/2018 07:25	25/10/2018 11:51	4,43	6	26,60	CHI
201810115312	INDIARA	IY12010924	PALMEIRAS	25/10/2018 07:25	25/10/2018 16:23	25/10/2018 07:25	25/10/2018 16:23	8,97	13	116,57	CHI
201810115312	JANDAIA	IY12010924	PALMEIRAS	25/10/2018 07:25	25/10/2018 16:23	25/10/2018 07:25	25/10/2018 16:23	8,97	1	8,97	CHI
201810114196	ANAPOLIS	AN12026160	ANAPOLIS UNIVERSITARIO S2	25/10/2018 07:26	25/10/2018 19:47	25/10/2018 07:26	25/10/2018 19:46	12,33	6	74,00	CHI
201810114196	ANAPOLIS	AN21100292	ANAPOLIS UNIVERSITARIO S2	25/10/2018 07:26	25/10/2018 19:47	25/10/2018 07:26	25/10/2018 19:47	12,35	1	12,35	CHI
201810114451	PETROLINA DE GOIAS	PG12101824	PETROLINA	25/10/2018 07:26	25/10/2018 09:09	25/10/2018 07:26	25/10/2018 09:09	1,72	12	20,60	CHI
201810114199	SAO SIMAO	SO12370099	CACHOEIRA ALTA	25/10/2018 07:27	25/10/2018 10:17	25/10/2018 07:27	25/10/2018 10:17	2,83	1	2,83	CHI
201810114294	CORUMBA DE GOIAS	CB12382200	CORUMBA	25/10/2018 07:27	25/10/2018 12:15	25/10/2018 07:27	25/10/2018 12:15	4,80	52	249,60	CHI
201810116069	CRISTALINA	KR12087952	CRISTALINA S2	25/10/2018 07:27	26/10/2018 15:04	25/10/2018 07:27	26/10/2018 09:48	2,35	21	49,35	CHI
201810116069	CRISTALINA	KR12383065	CRISTALINA S2	25/10/2018 07:27	26/10/2018 15:04	26/10/2018 10:19	26/10/2018 15:04	4,75	2	9,50	CHI
201810114206	GOIANDIRA	GD12237092	CATALAO S1	25/10/2018 07:28	26/10/2018 12:03	25/10/2018 07:28	26/10/2018 12:03	4,58	2	9,17	CHI
201810114208	HIDROLANDIA	PJ12293368	ROCHEDO	25/10/2018 07:28	25/10/2018 09:17	25/10/2018 07:28	25/10/2018 09:17	1,82	8	14,53	CHI
201810114208	PIRACANJUBA	PJ12293368	ROCHEDO	25/10/2018 07:28	25/10/2018 09:17	25/10/2018 07:28	25/10/2018 09:17	1,82	2	3,63	CHI
201810114224	ANAPOLIS	AN12132535	ANAPOLIS UNIVERSITARIO S2	25/10/2018 07:29	25/10/2018 13:30	25/10/2018 07:29	25/10/2018 13:30	6,02	11	66,18	CHI
201810114231	JATAI	JT12182159	JATAI S1	25/10/2018 07:29	25/10/2018 09:44	25/10/2018 07:29	25/10/2018 09:44	2,25	1	2,25	CHI
201810114232	ORIZONA	OZ12084901	PIRES DO RIO S2	25/10/2018 07:30	26/10/2018 07:37	25/10/2018 07:30	26/10/2018 07:37	0,12	5	0,58	CHI
201810114234	GUARAITA	GK21126868	ITAPURANGA	25/10/2018 07:31	25/10/2018 09:25	25/10/2018 07:31	25/10/2018 09:25	1,90	2	3,80	CHI
201810114248	NOVO BRASIL	NB21165506	JUSSARA	25/10/2018 07:31	25/10/2018 12:54	25/10/2018 07:31	25/10/2018 12:54	5,38	1	5,38	CHI
201810114815	NOVO GAMA	LZ12372231	PACAEMBU	25/10/2018 07:31	25/10/2018 13:05	25/10/2018 07:31	25/10/2018 13:05	5,57	10	55,67	CHI
201810114242	PETROLINA DE GOIAS	PV21346853	SAO FRANCISCO DE GOIAS	25/10/2018 07:33	25/10/2018 18:50	25/10/2018 07:33	25/10/2018 18:50	11,28	1	11,28	CHI
201810114246	ITABERAI	IB12206929	ITABERAI S2	25/10/2018 07:33	25/10/2018 09:36	25/10/2018 07:33	25/10/2018 09:36	2,05	6	12,30	CHI
201810114250	PIRES DO RIO	PR11064880	PIRES DO RIO S1	25/10/2018 07:33	25/10/2018 13:13	25/10/2018 07:33	25/10/2018 13:13	5,67	32	181,33	CHI

201810114264	CEZARINA	CZ12000018	CEZARINA	25/10/2018 07:33	26/10/2018 10:06	25/10/2018 07:33	26/10/2018 10:06	2,55	7	17,85	CHI
201810114330	CAMPINACU	UC12098954	PORANGATU	25/10/2018 07:33	25/10/2018 10:45	25/10/2018 07:33	25/10/2018 10:45	3,20	253	809,60	CHI
201810115598	GOIANIA	GN12000537	AEROPORTO S2	25/10/2018 07:33	25/10/2018 12:05	25/10/2018 07:33	25/10/2018 12:05	4,53	16	72,53	CHI
201810114258	CALDAS NOVAS	CN12223439	CALDAS NOVAS S1	25/10/2018 07:34	25/10/2018 17:30	25/10/2018 07:34	25/10/2018 17:30	9,93	1	9,93	CHI
201810114259	GUAPO	TR21310249	GUAPO	25/10/2018 07:34	25/10/2018 16:30	25/10/2018 07:34	25/10/2018 16:30	8,93	1	8,93	CHI
201810114260	PONTALINA	PK21113183	PONTALINA	25/10/2018 07:34	25/10/2018 17:35	25/10/2018 07:34	25/10/2018 17:35	10,02	1	10,02	CHI
201810114262	CRIXAS	CX12226949	SANTA TEREZINHA	25/10/2018 07:34	25/10/2018 13:00	25/10/2018 07:34	25/10/2018 13:00	5,43	11	59,77	CHI
201810114882	LUZIANIA	LZ12396833	MARAJOARA	25/10/2018 07:35	25/10/2018 11:09	25/10/2018 07:35	25/10/2018 11:09	3,57	18	64,20	CHI
201810114271	BRITANIA	BT21257312	BRITANIA	25/10/2018 07:36	26/10/2018 07:30	25/10/2018 07:36	26/10/2018 07:30	23,90	1	23,90	CHI
201810114278	CALDAS NOVAS	CN12245945	CALDAS NOVAS S1	25/10/2018 07:37	25/10/2018 10:39	25/10/2018 07:37	25/10/2018 10:39	3,03	1	3,03	CHI
201810114278	SANTA CRUZ DE GOIAS	CN12245945	CALDAS NOVAS S1	25/10/2018 07:37	25/10/2018 10:39	25/10/2018 07:37	25/10/2018 10:39	3,03	2	6,07	CHI
201810114297	CRISTALINA	KR12251692	CRISTALINA S1	25/10/2018 07:37	26/10/2018 01:55	25/10/2018 07:37	26/10/2018 01:55	18,30	165	3019,50	CHI
201810114640	ITAPIRAPUA	IU21077206	MATRINCHA	25/10/2018 07:37	25/10/2018 16:39	25/10/2018 07:37	25/10/2018 16:39	9,03	1	9,03	CHI
201810116376	GOIAS	GS21259595	GOIAS	25/10/2018 07:37	26/10/2018 11:20	25/10/2018 07:37	26/10/2018 11:20	3,72	2	7,43	CHI
201810114917	BELA VISTA DE GOIAS	BV12212572	BELA VISTA S1	25/10/2018 07:39	25/10/2018 09:47	25/10/2018 07:39	25/10/2018 09:47	2,13	11	23,47	CHI
201810114306	NOVA CRIXAS	NA12040307	NOVA CRIXAS	25/10/2018 07:40	25/10/2018 09:16	25/10/2018 07:40	25/10/2018 09:16	1,60	5	8,00	CHI
201810114307	QUIRINOPOLIS	QI12009005	QUIRINOPOLIS	25/10/2018 07:40	25/10/2018 09:35	25/10/2018 07:40	25/10/2018 09:35	1,92	8	15,33	CHI
201810114854	TURVANIA	TV12029567	FIRMINOPOLIS S2	25/10/2018 07:40	25/10/2018 17:03	25/10/2018 07:40	25/10/2018 17:03	9,38	10	93,83	CHI
201810114308	CATALAO	CT21127870	CATALAO S1	25/10/2018 07:41	25/10/2018 09:30	25/10/2018 07:41	25/10/2018 09:30	1,82	2	3,63	CHI
201810114403	GOIANIA	GN12044463	FERROVIARIO S1	25/10/2018 07:42	25/10/2018 08:50	25/10/2018 07:42	25/10/2018 08:50	1,13	861	975,80	CHI
201810114527	APARECIDA DE GOIANIA	AP12340768	ANHANGUERA	25/10/2018 07:42	25/10/2018 08:57	25/10/2018 07:42	25/10/2018 08:57	1,25	69	86,25	CHI
201810114324	SANTA HELENA DE GOIAS	SH21149481	RIO VERDE S1	25/10/2018 07:43	25/10/2018 10:57	25/10/2018 07:43	25/10/2018 10:57	3,23	2	6,47	CHI
201810114467	GOIATUBA	GT12190913	GOIATUBA S1	25/10/2018 07:43	25/10/2018 09:43	25/10/2018 07:43	25/10/2018 09:43	2,00	4	8,00	CHI
201810114337	SANTA BARBARA DE GOIAS	10022430197	TRINDADE	25/10/2018 07:44	25/10/2018 09:06	25/10/2018 07:44	25/10/2018 09:06	1,37	1	1,37	CHI
201810115636	GOIAS	IB12300139	ITABERAI S1	25/10/2018 07:44	25/10/2018 15:53	25/10/2018 07:44	25/10/2018 15:53	8,15	8	65,20	CHI
201810115636	HEITORAI	IB12300139	ITABERAI S1	25/10/2018 07:44	25/10/2018 15:53	25/10/2018 07:44	25/10/2018 15:53	8,15	2	16,30	CHI
201810115636	ITABERAI	IB12300139	ITABERAI S1	25/10/2018 07:44	25/10/2018 15:53	25/10/2018 07:44	25/10/2018 15:53	8,15	53	431,95	CHI
201810114215	BELA VISTA DE GOIAS	7353462	BELA VISTA S2	25/10/2018 07:45	25/10/2018 18:35	25/10/2018 07:45	25/10/2018 18:35	10,83	90	975,00	CHI
201810114215	BELA VISTA DE GOIAS	BV13071540	BELA VISTA S2	25/10/2018 07:45	25/10/2018 18:35	25/10/2018 07:45	25/10/2018 18:35	10,83	26	281,67	CHI
201810114215	SAO MIGUEL DO PASSA QUATRO	7353462	BELA VISTA S2	25/10/2018 07:45	25/10/2018 18:35	25/10/2018 07:45	25/10/2018 18:35	10,83	11	119,17	CHI
201810114215	SAO MIGUEL DO PASSA QUATRO	BV13071540	BELA VISTA S2	25/10/2018 07:45	25/10/2018 18:35	25/10/2018 07:45	25/10/2018 18:35	10,83	20	216,67	CHI
201810114215	SILVANIA	BV13071540	BELA VISTA S2	25/10/2018 07:45	25/10/2018 18:35	25/10/2018 07:45	25/10/2018 18:35	10,83	5	54,17	CHI
201810114215	BELA VISTA DE GOIAS	BV13071540	BELA VISTA S2	25/10/2018 07:45	25/10/2018 18:35	25/10/2018 17:24	25/10/2018 18:35	1,18	9	10,65	CHI
201810114380	GOIAS	GS12073710	MATRINCHA	25/10/2018 07:45	25/10/2018 16:22	25/10/2018 07:45	25/10/2018 16:22	8,62	13	112,02	CHI
201810114360	BONOPOLIS	PO12374529	SAO MIGUEL DO ARAGUAIA	25/10/2018 07:47	26/10/2018 08:30	25/10/2018 07:47	26/10/2018 08:30	0,72	3	2,15	CHI
201810114362	SANTO ANTONIO DO DESCOBERTO	10010727424	AGUAS LINDAS DE GOIAS S2	25/10/2018 07:48	25/10/2018 10:01	25/10/2018 07:48	25/10/2018 10:01	2,22	1	2,22	CHI
201810114367	ITAJA	IJ21191587	ITAJA S2	25/10/2018 07:48	25/10/2018 08:25	25/10/2018 07:48	25/10/2018 08:25	0,62	1	0,62	CHI
201810114369	VIANOPOLIS	VN21060533	PIRES DO RIO S2	25/10/2018 07:48	25/10/2018 17:45	25/10/2018 07:48	25/10/2018 17:45	9,95	1	9,95	CHI
201810114372	BOM JARDIM DE GOIAS	BM21248136	BOM JARDIM	25/10/2018 07:49	25/10/2018 18:47	25/10/2018 07:49	25/10/2018 18:47	10,97	1	10,97	CHI
201810114377	MINEIROS	MY12194493	PARQUE DAS EMAS	25/10/2018 07:49	25/10/2018 20:38	25/10/2018 07:49	25/10/2018 20:38	12,82	5	64,08	CHI
201810114384	SANTA BARBARA DE GOIAS	SB32053119	TRINDADE	25/10/2018 07:50	25/10/2018 10:56	25/10/2018 07:50	25/10/2018 10:56	3,10	2	6,20	CHI
201810114384	TRINDADE	SB32053119	TRINDADE	25/10/2018 07:50	25/10/2018 10:56	25/10/2018 07:50	25/10/2018 10:56	3,10	2	6,20	CHI

201810114385	PORTELANDIA	PW21302986	PARQUE DAS EMAS	25/10/2018 07:50	25/10/2018 14:09	25/10/2018 07:50	25/10/2018 14:09	6,32	1	6,32	CHI
201810114483	ANAPOLIS	AN11189898	JUNDIAI S2	25/10/2018 07:51	25/10/2018 09:36	25/10/2018 07:51	25/10/2018 09:36	1,75	120	210,00	CHI
201810114589	GOIANIRA	GR21016227	GOIANIRA	25/10/2018 07:51	25/10/2018 13:46	25/10/2018 07:51	25/10/2018 13:46	5,92	1	5,92	CHI
201810115095	TRINDADE	TR21047841	TRINDADE	25/10/2018 07:51	25/10/2018 11:51	25/10/2018 07:51	25/10/2018 11:51	4,00	2	8,00	CHI
201810114391	MORRINHOS	MR32097324	MORRINHOS	25/10/2018 07:52	25/10/2018 11:40	25/10/2018 07:52	25/10/2018 11:40	3,80	2	7,60	CHI
201810114396	JATAI	JT21260487	JATAI S1	25/10/2018 07:53	25/10/2018 09:19	25/10/2018 07:53	25/10/2018 09:19	1,43	1	1,43	CHI
201810114398	CABECEIRAS	CW12218489	ITUIQUIRA	25/10/2018 07:53	25/10/2018 09:06	25/10/2018 07:53	25/10/2018 09:06	1,22	10	12,17	CHI
201810114401	CALDAS NOVAS	CN12159607	SERRA DE CALDAS	25/10/2018 07:53	25/10/2018 15:17	25/10/2018 07:53	25/10/2018 15:17	7,40	19	140,60	CHI
201810114414	CIDADE OCIDENTAL	DH11209586	MARAJOARA	25/10/2018 07:54	25/10/2018 11:43	25/10/2018 07:54	25/10/2018 11:43	3,82	15	57,25	CHI
201810114431	GOIANIA	GN11001910	GOIANIA LESTE S2	25/10/2018 07:55	25/10/2018 10:55	25/10/2018 07:55	25/10/2018 10:55	3,00	116	348,00	CHI
201810114435	AGUA FRIA DE GOIAS	TL11284072	SAO JOAO D ALIANCA	25/10/2018 07:55	25/10/2018 11:11	25/10/2018 07:55	25/10/2018 11:11	3,27	1	3,27	CHI
201810114438	GOIANIA	GN11162094	CAMPINAS S2	25/10/2018 07:55	25/10/2018 11:27	25/10/2018 07:55	25/10/2018 11:27	3,53	78	275,60	CHI
201810114600	CUMARI	CT12042313	CATALAO S2	25/10/2018 07:55	25/10/2018 15:30	25/10/2018 07:55	25/10/2018 15:30	7,58	8	60,67	CHI
201810114600	GOIANDIRA	CT12042313	CATALAO S2	25/10/2018 07:55	25/10/2018 15:30	25/10/2018 07:55	25/10/2018 15:30	7,58	2	15,17	CHI
201810114445	ANAPOLIS	AN11000080	ANAPOLIS UNIVERSITARIO S2	25/10/2018 07:56	25/10/2018 10:45	25/10/2018 07:56	25/10/2018 10:45	2,82	64	180,27	CHI
201810114554	OURO VERDE DE GOIAS	OV21353312	NEROPOLIS S2	25/10/2018 07:56	25/10/2018 11:35	25/10/2018 07:56	25/10/2018 11:35	3,65	1	3,65	CHI
201810115017	CAMPINACU	UC11208536	PORANGATU	25/10/2018 07:56	25/10/2018 14:22	25/10/2018 07:56	25/10/2018 14:22	6,43	41	263,77	CHI
201810115226	ORIZONA	OZ12032532	PIRES DO RIO S2	25/10/2018 07:57	25/10/2018 10:49	25/10/2018 07:57	25/10/2018 10:49	2,87	7	20,07	CHI
201810114452	SAO LUIS DE MONTES BELOS	SL12304423	SAO LUIZ DOS MONTES BELOS	25/10/2018 07:59	25/10/2018 16:40	25/10/2018 07:59	25/10/2018 16:40	8,68	1	8,68	CHI
201810114457	PIRACANJUBA	PJ21153392	PIRACANJUBA	25/10/2018 07:59	26/10/2018 17:40	25/10/2018 07:59	26/10/2018 17:40	9,68	1	9,68	CHI
201810114463	PETROLINA DE GOIAS	PG11148218	PETROLINA	25/10/2018 07:59	25/10/2018 09:07	25/10/2018 07:59	25/10/2018 09:07	1,13	70	79,33	CHI
201810114486	GOIANIRA	IN12188645	INHUMAS S2	25/10/2018 07:59	25/10/2018 09:51	25/10/2018 07:59	25/10/2018 09:51	1,87	2	3,73	CHI
201810114657	CALDAS NOVAS	CN12213862	CALDAS NOVAS S1	25/10/2018 07:59	25/10/2018 09:56	25/10/2018 07:59	25/10/2018 09:56	1,95	160	312,00	CHI
201810115318	CRISTALINA	KR12171076	CRISTALINA S2	25/10/2018 08:00	26/10/2018 10:15	25/10/2018 08:00	26/10/2018 10:15	2,25	6	13,50	CHI
201810114478	CRISTALINA	KR12171519	CRISTALINA S1	25/10/2018 08:01	26/10/2018 19:17	25/10/2018 08:01	26/10/2018 19:17	11,27	12	135,20	CHI
201810114512	GOIATUBA	GT21293090	GOIATUBA S2	25/10/2018 08:01	25/10/2018 18:29	25/10/2018 08:01	25/10/2018 18:29	10,47	3	31,40	CHI
201810115118	CATALAO	CT12077316	CATALAO S2	25/10/2018 08:01	25/10/2018 09:49	25/10/2018 08:01	25/10/2018 09:49	1,80	350	630,00	CHI
201810115973	ABADIANIA	AA12221505	DAIA S2	25/10/2018 08:02	25/10/2018 13:59	25/10/2018 08:02	25/10/2018 13:59	5,95	25	148,75	CHI
201810114484	MORRINHOS	MR12000169	MORRINHOS	25/10/2018 08:04	25/10/2018 12:19	25/10/2018 08:04	25/10/2018 12:19	4,25	2	8,50	CHI
201810114485	PONTALINA	Z10029705	PONTALINA	25/10/2018 08:04	25/10/2018 11:20	25/10/2018 08:04	25/10/2018 11:20	3,27	1	3,27	CHI
201810114514	ANICUNS	AC21278616	SAO LUIZ DOS MONTES BELOS	25/10/2018 08:04	26/10/2018 22:30	25/10/2018 08:04	26/10/2018 22:30	14,43	1	14,43	CHI
201810114521	QUIRINOPOLIS	QI12054921	QUIRINOPOLIS	25/10/2018 08:04	25/10/2018 14:15	25/10/2018 08:04	25/10/2018 14:15	6,18	3	18,55	CHI
201810114522	JATAI	Z90113209	JATAI S2	25/10/2018 08:05	25/10/2018 14:44	25/10/2018 08:05	25/10/2018 14:44	6,65	1	6,65	CHI
201810114571	GOIAS	GS21133278	GOIAS	25/10/2018 08:05	25/10/2018 09:59	25/10/2018 08:05	25/10/2018 09:59	1,90	1	1,90	CHI
201810114799	ARENOPOLIS	AY12000048	ARENOPOLIS	25/10/2018 08:05	25/10/2018 09:56	25/10/2018 08:05	25/10/2018 09:56	1,85	13	24,05	CHI
201810114799	DIORAMA	AY12000048	ARENOPOLIS	25/10/2018 08:05	25/10/2018 09:56	25/10/2018 08:05	25/10/2018 09:56	1,85	12	22,20	CHI
201810114863	JATAI	JT12000118	JATAI S2	25/10/2018 08:05	26/10/2018 14:30	25/10/2018 08:05	25/10/2018 14:40	6,58	9	59,25	CHI
201810114863	JATAI	JT12000118	JATAI S2	25/10/2018 08:05	26/10/2018 14:30	25/10/2018 11:44	25/10/2018 14:40	2,93	3	8,80	CHI
201810114863	JATAI	JT12000118	JATAI S2	25/10/2018 08:05	26/10/2018 14:30	25/10/2018 14:41	25/10/2018 18:10	3,48	11	38,32	CHI
201810114863	JATAI	JT12000118	JATAI S2	25/10/2018 08:05	26/10/2018 14:30	25/10/2018 18:30	25/10/2018 19:30	1,00	11	11,00	CHI
201810114863	JATAI	JT12000118	JATAI S2	25/10/2018 08:05	26/10/2018 14:30	25/10/2018 08:05	25/10/2018 23:10	15,08	1	15,08	CHI
201810114863	JATAI	JT13214341	JATAI S2	25/10/2018 08:05	26/10/2018 14:30	25/10/2018 11:44	25/10/2018 23:10	11,43	2	22,87	CHI

201810114863	JATAI	JT12214347	JATAI S2	25/10/2018 08:05	26/10/2018 14:30	25/10/2018 08:05	26/10/2018 00:40	16,58	13	215,58	CHI
201810114863	JATAI	JT12000118	JATAI S2	25/10/2018 08:05	26/10/2018 14:30	26/10/2018 09:34	26/10/2018 11:44	2,17	23	49,83	CHI
201810114863	JATAI	JT12000118	JATAI S2	25/10/2018 08:05	26/10/2018 14:30	26/10/2018 10:48	26/10/2018 11:44	0,93	1	0,93	CHI
201810114863	JATAI	JT12000118	JATAI S2	25/10/2018 08:05	26/10/2018 14:30	25/10/2018 14:41	26/10/2018 14:23	23,70	1	23,70	CHI
201810114863	JATAI	JT12000118	JATAI S2	25/10/2018 08:05	26/10/2018 14:30	26/10/2018 11:45	26/10/2018 14:23	2,63	24	63,20	CHI
201810114863	JATAI	JT12000118	JATAI S2	25/10/2018 08:05	26/10/2018 14:30	25/10/2018 08:05	26/10/2018 14:30	6,42	5	32,08	CHI
201810114863	JATAI	JT12260304	JATAI S2	25/10/2018 08:05	26/10/2018 14:30	25/10/2018 11:44	26/10/2018 14:30	2,77	32	88,53	CHI
201810114507	NOVO GAMA	NJ11183940	PACAEMBU	25/10/2018 08:08	25/10/2018 11:28	25/10/2018 08:08	25/10/2018 11:28	3,33	2	6,67	CHI
201810114669	GUAPO	GA11000002	GUAPO	25/10/2018 08:08	25/10/2018 11:55	25/10/2018 08:08	25/10/2018 11:55	3,78	70	264,83	CHI
201810114777	ANAPOLIS	AN12089153	ANAPOLIS UNIVERSITARIO S2	25/10/2018 08:08	25/10/2018 11:09	25/10/2018 08:08	25/10/2018 11:09	3,02	1	3,02	CHI
201810114777	PIRENOPOLIS	AN12089153	ANAPOLIS UNIVERSITARIO S2	25/10/2018 08:08	25/10/2018 11:09	25/10/2018 08:08	25/10/2018 11:09	3,02	12	36,20	CHI
201810114529	GOIATUBA	GT12000054	GOIATUBA S2	25/10/2018 08:09	25/10/2018 19:20	25/10/2018 08:09	25/10/2018 19:20	11,18	5	55,92	CHI
201810114535	BELA VISTA DE GOIAS	BV12020427	BELA VISTA S2	25/10/2018 08:09	25/10/2018 11:33	25/10/2018 08:09	25/10/2018 11:33	3,40	9	30,60	CHI
201810114541	DOVERLANDIA	DV12354650	CAIAPONIA	25/10/2018 08:09	25/10/2018 10:02	25/10/2018 08:09	25/10/2018 10:02	1,88	49	92,28	CHI
201810114536	MUTUNOPOLIS	MU12214694	MARA ROSA	25/10/2018 08:10	25/10/2018 11:24	25/10/2018 08:10	25/10/2018 11:24	3,23	2	6,47	CHI
201810114552	ITUMBIARA	IT12088642	ITUMBIARA NOVA	25/10/2018 08:10	25/10/2018 10:14	25/10/2018 08:10	25/10/2018 10:14	2,07	10	20,67	CHI
201810122937	CORUMBABAIBA	CI12363786	CALDAS NOVAS S1	25/10/2018 08:10	27/10/2018 08:43	25/10/2018 08:10	27/10/2018 08:43	0,55	16	8,80	CHI
201810114556	APARECIDA DE GOIANIA	AP12200152	CEPAIGO S1	25/10/2018 08:11	25/10/2018 12:12	25/10/2018 08:11	25/10/2018 12:12	4,02	4	16,07	CHI
201810114562	SAO JOAO D ALIANCA	JL21146074	SAO JOAO D ALIANCA	25/10/2018 08:12	25/10/2018 14:41	25/10/2018 08:12	25/10/2018 14:41	6,48	2	12,97	CHI
201810114563	PIRANHAS	PH12187426	PIRANHAS	25/10/2018 08:12	25/10/2018 17:53	25/10/2018 08:12	25/10/2018 17:53	9,68	3	29,05	CHI
201810114565	GOIANIA	GN21291437	GOIANIA LESTE S1	25/10/2018 08:12	25/10/2018 12:02	25/10/2018 08:12	25/10/2018 12:02	3,83	1	3,83	CHI
201810114692	CATALAO	CT11000074	CATALAO S2	25/10/2018 08:12	25/10/2018 09:29	25/10/2018 08:12	25/10/2018 09:29	1,28	65	83,42	CHI
201810116903	CHAPADAO DO CEU	DJ12135959	CHAPADAO DO CEU	25/10/2018 08:12	25/10/2018 17:23	25/10/2018 08:12	25/10/2018 17:23	9,18	2	18,37	CHI
201810114585	ARAGARCAS	1820034334	ARAGARCAS	25/10/2018 08:13	25/10/2018 12:05	25/10/2018 08:13	25/10/2018 12:05	3,87	1	3,87	CHI
201810114858	HIDROLANDIA	HD11343184	ANHANGUERA	25/10/2018 08:13	25/10/2018 10:25	25/10/2018 08:13	25/10/2018 10:25	2,20	26	57,20	CHI
201810114598	ITUMBIARA	IT12305585	ITUMBIARA VELHA S2	25/10/2018 08:14	25/10/2018 15:39	25/10/2018 08:14	25/10/2018 15:39	7,42	2	14,83	CHI
201810114771	MUNDO NOVO DE GOIAS	MH10400729	NOVA CRIXAS	25/10/2018 08:15	25/10/2018 11:37	25/10/2018 08:15	25/10/2018 10:24	2,15	77	165,55	CHI
201810114771	MUNDO NOVO DE GOIAS	MH12391956LD	NOVA CRIXAS	25/10/2018 08:15	25/10/2018 11:37	25/10/2018 08:15	25/10/2018 11:21	3,10	25	77,50	CHI
201810114771	SAO MIGUEL DO ARAGUAIA	SM13320951	NOVA CRIXAS	25/10/2018 08:15	25/10/2018 11:37	25/10/2018 08:15	25/10/2018 11:37	3,37	21	70,70	CHI
201810122229	GOIAS	GS12090816	GOIAS	25/10/2018 08:15	26/10/2018 11:14	25/10/2018 08:15	26/10/2018 11:14	2,98	9	26,85	CHI
201810114610	INDIARA	IY21080725	CEZARINA	25/10/2018 08:16	26/10/2018 15:54	25/10/2018 08:16	26/10/2018 15:54	7,63	1	7,63	CHI
201810114612	SILVANIA	SV21227083	VIANOPOLIS	25/10/2018 08:16	25/10/2018 14:53	25/10/2018 08:16	25/10/2018 14:53	6,62	1	6,62	CHI
201810113831	ANAPOLIS	AN12285273LD	ANAPOLIS UNIVERSITARIO S2	25/10/2018 08:18	25/10/2018 12:25	25/10/2018 08:18	25/10/2018 12:25	4,12	21	86,45	CHI
201810114633	CASTELANDIA	CL21384573	RIO DOS BOIS	25/10/2018 08:19	25/10/2018 11:37	25/10/2018 08:19	25/10/2018 11:37	3,30	1	3,30	CHI
201810114635	PALMEIRAS DE GOIAS	PL12087671	PALMEIRAS	25/10/2018 08:19	25/10/2018 13:29	25/10/2018 08:19	25/10/2018 13:29	5,17	1	5,17	CHI
201810114645	FORMOSA	FA11164590	ITUIQUIRA	25/10/2018 08:19	25/10/2018 10:30	25/10/2018 08:19	25/10/2018 10:30	2,18	50	109,17	CHI
201810114651	MATRINCHA	MP21234832	MATRINCHA	25/10/2018 08:19	25/10/2018 09:24	25/10/2018 08:19	25/10/2018 09:24	1,08	1	1,08	CHI
201810115074	PALMEIRAS DE GOIAS	PL21000113	PALMEIRAS	25/10/2018 08:19	26/10/2018 09:27	25/10/2018 08:19	26/10/2018 09:27	1,13	1	1,13	CHI
201810116484	ITABERAI	IB12274501	ITABERAI S1	25/10/2018 08:19	25/10/2018 16:39	25/10/2018 08:19	25/10/2018 16:39	8,33	3	25,00	CHI
201810114650	SANTA CRUZ DE GOIAS	BC21156551	PIRES DO RIO S2	25/10/2018 08:20	27/10/2018 15:35	25/10/2018 08:20	27/10/2018 15:35	7,25	1	7,25	CHI
201810114652	PONTALINA	PK12057483	VICENTINOPOLIS	25/10/2018 08:20	25/10/2018 10:39	25/10/2018 08:20	25/10/2018 10:39	2,32	7	16,22	CHI
201810114655	CRISTALINA	KR21237928	CRISTALINA S2	25/10/2018 08:20	26/10/2018 05:28	25/10/2018 08:20	26/10/2018 05:28	21,13	1	21,13	CHI

201810114665	BARRO ALTO	GE12376583	GOIANESIA S2	25/10/2018 08:20	25/10/2018 12:05	25/10/2018 08:20	25/10/2018 12:05	3,75	1	3,75	CHI
201810114665	GOIANESIA	GE12376583	GOIANESIA S2	25/10/2018 08:20	25/10/2018 12:05	25/10/2018 08:20	25/10/2018 12:05	3,75	1	3,75	CHI
201810114672	MORRINHOS	MR11075108	MORRINHOS	25/10/2018 08:20	25/10/2018 15:54	25/10/2018 08:20	25/10/2018 15:54	7,57	3	22,70	CHI
201810114658	CALDAS NOVAS	10004335226	CALDAS NOVAS S1	25/10/2018 08:21	25/10/2018 10:51	25/10/2018 08:21	25/10/2018 10:51	2,50	1	2,50	CHI
201810114659	SILVANIA	SV21338850	VIANOPOLIS	25/10/2018 08:21	26/10/2018 11:34	25/10/2018 08:21	26/10/2018 11:34	3,22	1	3,22	CHI
201810114660	FORMOSA	FA21211683	ITUIQUIRA	25/10/2018 08:21	25/10/2018 11:32	25/10/2018 08:21	25/10/2018 11:32	3,18	2	6,37	CHI
201810114666	CACHOEIRA DE GOIAS	1260005607	FIRMINOPOLIS S2	25/10/2018 08:21	25/10/2018 21:51	25/10/2018 08:21	25/10/2018 21:51	13,50	1	13,50	CHI
201810114670	ITABERAI	IB21220142	ITABERAI S2	25/10/2018 08:22	25/10/2018 08:41	25/10/2018 08:22	25/10/2018 08:41	0,32	1	0,32	CHI
201810114676	JANDAIA	JD21008583	PALMEIRAS	25/10/2018 08:22	25/10/2018 14:56	25/10/2018 08:22	25/10/2018 14:56	6,57	1	6,57	CHI
201810114683	HIDROLINA	HL21233275	URUACU	25/10/2018 08:22	25/10/2018 16:07	25/10/2018 08:22	25/10/2018 16:07	7,75	1	7,75	CHI
201810115519	GAMELEIRA DE GOIAS	AN11273366	DAIA S2	25/10/2018 08:22	25/10/2018 18:22	25/10/2018 08:22	25/10/2018 18:22	10,00	25	250,00	CHI
201810114679	QUIRINOPOLIS	QI21306128	QUIRINOPOLIS	25/10/2018 08:23	25/10/2018 12:45	25/10/2018 08:23	25/10/2018 12:45	4,37	1	4,37	CHI
201810114690	IPORA	IR21065102	IPORA	25/10/2018 08:24	25/10/2018 09:29	25/10/2018 08:24	25/10/2018 09:29	1,08	1	1,08	CHI
201810114689	GOIANESIA	550035783	GOIANESIA S2	25/10/2018 08:25	25/10/2018 10:59	25/10/2018 08:25	25/10/2018 10:59	2,57	1	2,57	DIA CRITICO
201810114691	SANTA RITA DO ARAGUAIA	SU11256970	SANTA RITA DO ARAGUAIA	25/10/2018 08:25	25/10/2018 11:52	25/10/2018 08:25	25/10/2018 11:52	3,45	1	3,45	CHI
201810114717	MORRINHOS	MR21000142	MORRINHOS	25/10/2018 08:26	25/10/2018 17:21	25/10/2018 08:26	25/10/2018 17:21	8,92	1	8,92	CHI
201810114767	MIMOSO DE GOIAS	PB10396067	PADRE BERNARDO	25/10/2018 08:26	25/10/2018 12:37	25/10/2018 08:26	25/10/2018 09:27	1,02	1	1,02	CHI
201810114767	PADRE BERNARDO	PB10396067	PADRE BERNARDO	25/10/2018 08:26	25/10/2018 12:37	25/10/2018 08:26	25/10/2018 09:27	1,02	52	52,87	CHI
201810114767	MIMOSO DE GOIAS	PB12376778LD	PADRE BERNARDO	25/10/2018 08:26	25/10/2018 12:37	25/10/2018 08:26	25/10/2018 12:37	4,18	41	171,52	CHI
201810114767	PADRE BERNARDO	PB12376778LD	PADRE BERNARDO	25/10/2018 08:26	25/10/2018 12:37	25/10/2018 08:26	25/10/2018 12:37	4,18	132	552,20	CHI
201810114767	VILA PROPICIO	PB12376778LD	PADRE BERNARDO	25/10/2018 08:26	25/10/2018 12:37	25/10/2018 08:26	25/10/2018 12:37	4,18	8	33,47	CHI
201810115255	PIRANHAS	PH12212440	PIRANHAS	25/10/2018 08:26	25/10/2018 14:02	25/10/2018 08:26	25/10/2018 14:02	5,60	11	61,60	CHI
201810114706	GOIANDIRA	GD12389996	CATALAO S1	25/10/2018 08:27	26/10/2018 14:13	25/10/2018 08:27	26/10/2018 14:13	5,77	1	5,77	CHI
201810114716	PIRES DO RIO	460081561	PIRES DO RIO S1	25/10/2018 08:27	25/10/2018 23:49	25/10/2018 08:27	25/10/2018 23:49	15,37	1	15,37	CHI
201810113915	NOVO PLANALTO	SM12245706	SAO MIGUEL DO ARAGUAIA	25/10/2018 08:28	25/10/2018 13:13	25/10/2018 12:12	25/10/2018 12:56	0,73	26	19,07	CHI
201810113915	SAO MIGUEL DO ARAGUAIA	SM12245706	SAO MIGUEL DO ARAGUAIA	25/10/2018 08:28	25/10/2018 13:13	25/10/2018 12:12	25/10/2018 12:56	0,73	9	6,60	CHI
201810113915	SAO MIGUEL DO ARAGUAIA	SM11246982	SAO MIGUEL DO ARAGUAIA	25/10/2018 08:28	25/10/2018 13:13	25/10/2018 08:28	25/10/2018 13:13	4,75	1	4,75	CHI
201810114722	CALDAS NOVAS	CN12213837	SERRA DE CALDAS	25/10/2018 08:28	25/10/2018 11:14	25/10/2018 08:28	25/10/2018 11:14	2,77	169	467,57	CHI
201810114723	ANAPOLIS	20642404	ANAPOLIS UNIVERSITARIO S2	25/10/2018 08:28	25/10/2018 09:29	25/10/2018 08:28	25/10/2018 09:29	1,02	1	1,02	CHI
201810114728	ITUMBIARA	IT21333850	PARANAIBA	25/10/2018 08:29	25/10/2018 15:03	25/10/2018 08:29	25/10/2018 15:03	6,57	1	6,57	CHI
201810114737	TEREZOPOLIS DE GOIAS	TJ21381476	DAIA S1	25/10/2018 08:29	25/10/2018 10:04	25/10/2018 08:29	25/10/2018 10:04	1,58	1	1,58	CHI
201810114921	BURITI ALEGRE	BG12000023	ALTO BURITI	25/10/2018 08:29	25/10/2018 12:11	25/10/2018 08:29	25/10/2018 12:11	3,70	27	99,90	CHI
201810114921	ITUMBIARA	BG12000023	ALTO BURITI	25/10/2018 08:29	25/10/2018 12:11	25/10/2018 08:29	25/10/2018 12:11	3,70	12	44,40	CHI
201810114734	GOIAS	GS21145467	ITABERAI S1	25/10/2018 08:30	25/10/2018 14:10	25/10/2018 08:30	25/10/2018 14:10	5,67	2	11,33	CHI
201810114744	ACREUNA	SH12271266	SANTA HELENA S1	25/10/2018 08:30	25/10/2018 11:19	25/10/2018 08:30	25/10/2018 11:19	2,82	3	8,45	CHI
201810114744	SANTA HELENA DE GOIAS	SH12271266	SANTA HELENA S1	25/10/2018 08:30	25/10/2018 11:19	25/10/2018 08:30	25/10/2018 11:19	2,82	4	11,27	CHI
201810114746	JATAI	JT12260405	JATAI S1	25/10/2018 08:30	25/10/2018 10:58	25/10/2018 08:30	25/10/2018 10:58	2,47	4	9,87	CHI
201810114747	APARECIDA DE GOIANIA	AP21347323	ANHANGUERA	25/10/2018 08:30	25/10/2018 11:19	25/10/2018 08:30	25/10/2018 11:19	2,82	1	2,82	CHI
201810114757	ANAPOLIS	AN11000004	ANAPOLIS UNIVERSITARIO S1	25/10/2018 08:30	25/10/2018 09:59	25/10/2018 08:30	25/10/2018 09:59	1,48	120	178,00	CHI
201810114794	MINEIROS	MY12241778	PARQUE DAS EMAS	25/10/2018 08:30	25/10/2018 10:14	25/10/2018 08:30	25/10/2018 10:14	1,73	12	20,80	CHI
201810114751	ITARUMA	IM21306137	CACHOEIRA ALTA	25/10/2018 08:31	25/10/2018 12:32	25/10/2018 08:31	25/10/2018 12:32	4,02	1	4,02	CHI
201810114763	GOIANIA	GN12000295	FERROVIARIO S3	25/10/2018 08:32	25/10/2018 09:59	25/10/2018 08:32	25/10/2018 09:59	1,45	32	46,40	CHI

201810114764	ARENOPOLIS	4170001670	IPORA	25/10/2018 08:32	26/10/2018 08:16	25/10/2018 08:32	26/10/2018 08:16	23,73	1	23,73	CHI
201810114765	COCALZINHO DE GOIAS	LA21192907	PADRE BERNARDO	25/10/2018 08:32	27/10/2018 12:02	25/10/2018 08:32	27/10/2018 12:02	3,50	1	3,50	DIA CRITICO
201810115138	PADRE BERNARDO	PB11206516	PADRE BERNARDO	25/10/2018 08:33	25/10/2018 11:20	25/10/2018 08:33	25/10/2018 11:20	2,78	23	64,02	CHI
201810114780	VILA PROPICIO	PV12041347	GOIANESIA S1	25/10/2018 08:34	25/10/2018 16:36	25/10/2018 08:34	25/10/2018 16:36	8,03	2	16,07	CHI
201810122958	CORUMBAIBA	CI21000522	CALDAS NOVAS S1	25/10/2018 08:34	26/10/2018 16:53	25/10/2018 08:34	26/10/2018 16:53	8,32	1	8,32	CHI
201810115818	ALEXANIA	AX12155965	CORUMBA	25/10/2018 08:35	25/10/2018 14:14	25/10/2018 08:35	25/10/2018 14:14	5,65	2	11,30	CHI
201810115818	CORUMBA DE GOIAS	AX12155965	CORUMBA	25/10/2018 08:35	25/10/2018 14:14	25/10/2018 08:35	25/10/2018 14:14	5,65	1	5,65	CHI
201810115201	GOIATUBA	GT12056534	GOIATUBA S1	25/10/2018 08:36	25/10/2018 11:35	25/10/2018 08:36	25/10/2018 11:35	2,98	4	11,93	CHI
201810115201	PANAMA	GT12056534	GOIATUBA S1	25/10/2018 08:36	25/10/2018 11:35	25/10/2018 08:36	25/10/2018 11:35	2,98	1	2,98	CHI
201810115271	MORRINHOS	MR12000315	MORRINHOS	25/10/2018 08:36	25/10/2018 11:38	25/10/2018 08:36	25/10/2018 11:38	3,03	12	36,40	CHI
201810114649	AGUA LIMPA	AL12097209	CALDAS NOVAS S1	25/10/2018 08:37	25/10/2018 10:40	25/10/2018 08:37	25/10/2018 10:40	2,05	6	12,30	CHI
201810114801	RIO VERDE	RV21365471	RIO CLARO	25/10/2018 08:37	25/10/2018 15:24	25/10/2018 08:37	25/10/2018 15:24	6,78	1	6,78	CHI
201810114802	ITAPACI	IW12094089	ITAPACI	25/10/2018 08:37	25/10/2018 11:35	25/10/2018 08:37	25/10/2018 11:35	2,97	2	5,93	CHI
201810114810	MORRINHOS	MR21122111	MORRINHOS	25/10/2018 08:37	25/10/2018 10:44	25/10/2018 08:37	25/10/2018 10:44	2,12	1	2,12	CHI
201810114816	CUMARI	CT12061130	CATALAO S2	25/10/2018 08:37	25/10/2018 13:36	25/10/2018 08:37	25/10/2018 13:36	4,98	3	14,95	CHI
201810114936	COCALZINHO DE GOIAS	PV12227808	FAB. CIM. ITAU	25/10/2018 08:37	25/10/2018 12:56	25/10/2018 08:37	25/10/2018 12:56	4,32	1	4,32	CHI
201810114936	PIRENOPOLIS	PV12227808	FAB. CIM. ITAU	25/10/2018 08:37	25/10/2018 12:56	25/10/2018 08:37	25/10/2018 12:56	4,32	8	34,53	CHI
201810114809	CACHOEIRA DE GOIAS	1260003519	FIRMINOPOLIS S2	25/10/2018 08:38	25/10/2018 21:53	25/10/2018 08:38	25/10/2018 21:53	13,25	1	13,25	CHI
201810114818	HIDROLANDIA	HD12021442	CEPAIGO S1	25/10/2018 08:38	25/10/2018 18:46	25/10/2018 08:38	25/10/2018 18:46	10,13	1	10,13	CHI
201810114819	CAMPO ALEGRE DE GOIAS	CM12333544	CAMPO ALEGRE DE GOIAS	25/10/2018 08:38	30/10/2018 17:31	25/10/2018 08:38	30/10/2018 17:31	8,88	1	8,88	CHI
201810114819	CATALAO	CM12333544	CAMPO ALEGRE DE GOIAS	25/10/2018 08:38	30/10/2018 17:31	25/10/2018 08:38	30/10/2018 17:31	8,88	1	8,88	CHI
201810114817	TRINDADE	TR21278709	TRINDADE	25/10/2018 08:39	26/10/2018 13:16	25/10/2018 08:39	26/10/2018 13:16	4,62	1	4,62	CHI
201810114822	LUZIANIA	LZ12305309	RIO VERMELHO	25/10/2018 08:39	25/10/2018 13:30	25/10/2018 08:39	25/10/2018 13:30	4,85	8	38,80	CHI
201810114823	BELA VISTA DE GOIAS	BV21067551	BELA VISTA S2	25/10/2018 08:40	25/10/2018 13:22	25/10/2018 08:40	25/10/2018 13:22	4,70	1	4,70	CHI
201810114829	AGUAS LINDAS DE GOIAS	LA21071365	AGUAS LINDAS DE GOIAS S1	25/10/2018 08:40	25/10/2018 09:18	25/10/2018 08:40	25/10/2018 09:18	0,63	1	0,63	DIA CRITICO
201810114896	LEOPOLDO DE BULHOES	SV12252374	DAIA S2	25/10/2018 08:41	25/10/2018 12:35	25/10/2018 08:41	25/10/2018 12:35	3,90	1	3,90	CHI
201810114896	SILVANIA	SV12252374	DAIA S2	25/10/2018 08:41	25/10/2018 12:35	25/10/2018 08:41	25/10/2018 12:35	3,90	27	105,30	CHI
201810115411	AMARALINA	LC12230319	NOVA CRIXAS	25/10/2018 08:41	25/10/2018 14:33	25/10/2018 08:41	25/10/2018 14:33	5,87	3	17,60	DIA CRITICO
201810114845	ANAPOLIS	AN12090701	JUNDIAI S1	25/10/2018 08:42	25/10/2018 12:30	25/10/2018 08:42	25/10/2018 12:30	3,80	4	15,20	CHI
201810114846	PADRE BERNARDO	PB12377221	PADRE BERNARDO	25/10/2018 08:42	27/10/2018 11:58	25/10/2018 08:42	27/10/2018 11:58	3,27	1	3,27	CHI
201810114847	PALMEIRAS DE GOIAS	PL12205913	PALMEIRAS	25/10/2018 08:42	25/10/2018 15:39	25/10/2018 08:42	25/10/2018 15:39	6,95	3	20,85	CHI
201810114864	FORMOSA	FA21042069	ITUIQUIRA	25/10/2018 08:42	25/10/2018 11:01	25/10/2018 08:42	25/10/2018 11:01	2,32	1	2,32	CHI
201810114855	ITABERAI	IB12300311	ITABERAI S2	25/10/2018 08:43	26/10/2018 13:10	25/10/2018 08:43	26/10/2018 13:10	4,45	4	17,80	CHI
201810124253	PALMINOPOLIS	1340002039	PALMEIRAS	25/10/2018 08:43	27/10/2018 11:19	25/10/2018 08:43	27/10/2018 11:19	2,60	1	2,60	CHI
201810114870	INHUMAS	IN12383421	INHUMAS S2	25/10/2018 08:44	25/10/2018 11:09	25/10/2018 08:44	25/10/2018 11:09	2,42	8	19,33	CHI
201810115454	CACU	CC12049354	CACHOEIRA ALTA	25/10/2018 08:44	25/10/2018 16:42	25/10/2018 08:44	25/10/2018 16:42	7,97	2	15,93	CHI
201810114874	CAIAPONIA	CP12389844	PALESTINA	25/10/2018 08:45	25/10/2018 15:39	25/10/2018 08:45	25/10/2018 15:39	6,90	7	48,30	CHI
201810114879	CATALAO	CT12278148	CATALAO S1	25/10/2018 08:45	25/10/2018 10:51	25/10/2018 08:45	25/10/2018 10:51	2,10	5	10,50	CHI
201810114880	LUZIANIA	LZ21349153	MARAJOARA	25/10/2018 08:45	25/10/2018 10:28	25/10/2018 08:45	25/10/2018 10:28	1,72	1	1,72	CHI
201810114881	SAO SIMAO	SO21000082	CACHOEIRA ALTA	25/10/2018 08:45	25/10/2018 11:15	25/10/2018 08:45	25/10/2018 11:15	2,50	1	2,50	CHI
201810115734	ANHANGUERA	AH12082025	CATALAO S1	25/10/2018 08:45	25/10/2018 16:20	25/10/2018 08:45	25/10/2018 16:20	7,58	2	15,17	CHI
201810114885	INDIARA	IY21010931	PALMEIRAS	25/10/2018 08:46	25/10/2018 19:08	25/10/2018 08:46	25/10/2018 19:08	10,37	1	10,37	CHI

201810114898	GOIANIA	10659717	AEROPORTO S2	25/10/2018 08:47	25/10/2018 12:23	25/10/2018 08:47	25/10/2018 12:23	3,60	1	3,60	CHI
201810114905	HIDROLANDIA	HD21141582	CEPAIGO S2	25/10/2018 08:48	26/10/2018 11:10	25/10/2018 08:48	26/10/2018 11:10	2,37	4	9,47	CHI
201810114911	PIRACANJUBA	PI21316648	PIRACANJUBA	25/10/2018 08:48	25/10/2018 14:55	25/10/2018 08:48	25/10/2018 14:55	6,12	1	6,12	CHI
201810115044	CAIAPONIA	PY13316484	PALESTINA	25/10/2018 08:48	25/10/2018 11:46	25/10/2018 08:48	25/10/2018 11:46	2,97	360	1068,00	CHI
201810115044	PALESTINA DE GOIAS	PY13316483	PALESTINA	25/10/2018 08:48	25/10/2018 11:46	25/10/2018 08:48	25/10/2018 11:46	2,97	1051	3117,97	CHI
201810115044	PALESTINA DE GOIAS	PY13316484	PALESTINA	25/10/2018 08:48	25/10/2018 11:46	25/10/2018 08:48	25/10/2018 11:46	2,97	348	1032,40	CHI
201810114912	GOIANDIRA	GD12081490	CATALAO S1	25/10/2018 08:49	26/10/2018 09:56	25/10/2018 08:49	26/10/2018 09:56	1,12	2	2,23	CHI
201810114929	COCALZINHO DE GOIAS	PB21381780	AGUAS LINDAS DE GOIAS S2	25/10/2018 08:50	26/10/2018 09:57	25/10/2018 08:50	26/10/2018 09:57	1,12	2	2,23	CHI
201810114945	CRISTALINA	IP12100702	CRISTALINA S2	25/10/2018 08:51	26/10/2018 04:17	25/10/2018 08:51	26/10/2018 04:17	19,43	18	349,80	CHI
201810114945	IPAMERI	IP12100702	CRISTALINA S2	25/10/2018 08:51	26/10/2018 04:17	25/10/2018 08:51	26/10/2018 04:17	19,43	9	174,90	CHI
201810114937	PONTALINA	PK12046026	VICENTINOPOLIS	25/10/2018 08:53	25/10/2018 09:34	25/10/2018 08:53	25/10/2018 09:34	0,68	20	13,67	CHI
201810114941	APARECIDA DE GOIANIA	AP21058718	ANHANGUERA	25/10/2018 08:54	25/10/2018 10:35	25/10/2018 08:54	25/10/2018 10:35	1,68	8	13,47	CHI
201810115396	GOIANIA	GN11164466	REAL S2	25/10/2018 08:54	25/10/2018 10:08	25/10/2018 08:54	25/10/2018 10:08	1,23	18	22,20	CHI
201810114951	ABADIANA	AA21346630	CORUMBA	25/10/2018 08:55	25/10/2018 14:07	25/10/2018 08:55	25/10/2018 14:07	5,20	2	10,40	DIA CRITICO
201810114959	CALDAS NOVAS	CN21182572	CALDAS NOVAS S1	25/10/2018 08:56	25/10/2018 11:06	25/10/2018 08:56	25/10/2018 11:06	2,17	1	2,17	CHI
201810114965	NOVA CRIXAS	NA12055700	MOZARLANDIA	25/10/2018 08:57	25/10/2018 11:46	25/10/2018 08:57	25/10/2018 11:46	2,82	4	11,27	CHI
201810114969	PONTALINA	PK21293217	VICENTINOPOLIS	25/10/2018 08:58	25/10/2018 13:04	25/10/2018 08:58	25/10/2018 13:04	4,10	1	4,10	CHI
201810114970	MOZARLANDIA	MZ21057145	MOZARLANDIA	25/10/2018 08:58	25/10/2018 18:41	25/10/2018 08:58	25/10/2018 18:41	9,72	1	9,72	CHI
201810115001	LUZIANIA	LZ21086757	VIANOPOLIS	25/10/2018 08:58	25/10/2018 12:03	25/10/2018 08:58	25/10/2018 12:03	3,08	1	3,08	CHI
201810112350	PLANALTINA	PI12302825	SAO JOAO D ALIANCA	25/10/2018 11:30	25/10/2018 15:40	25/10/2018 11:30	25/10/2018 15:40	4,17	7	29,17	DIA CRITICO
201810116599	GAMELEIRA DE GOIAS	SV31068043	JUNDIAI S1	25/10/2018 13:37	25/10/2018 16:07	25/10/2018 13:37	25/10/2018 16:07	2,50	1	2,50	CHI
201810114919	HIDROLANDIA	HD12000269	CEPAIGO S1	26/10/2018 07:26	26/10/2018 11:30	26/10/2018 07:26	26/10/2018 08:50	1,40	4	5,60	CHI
201810114919	HIDROLANDIA	HD12000269	CEPAIGO S1	26/10/2018 07:26	26/10/2018 11:30	26/10/2018 07:26	26/10/2018 11:30	4,07	88	357,87	CHI
201810114919	HIDROLANDIA	HD12000269	CEPAIGO S1	26/10/2018 07:26	26/10/2018 11:30	26/10/2018 08:50	26/10/2018 11:30	2,67	23	61,33	CHI

Plotagem das Ocorrências conforme a Espacialização das Chuvas



Diagrama Unifilar







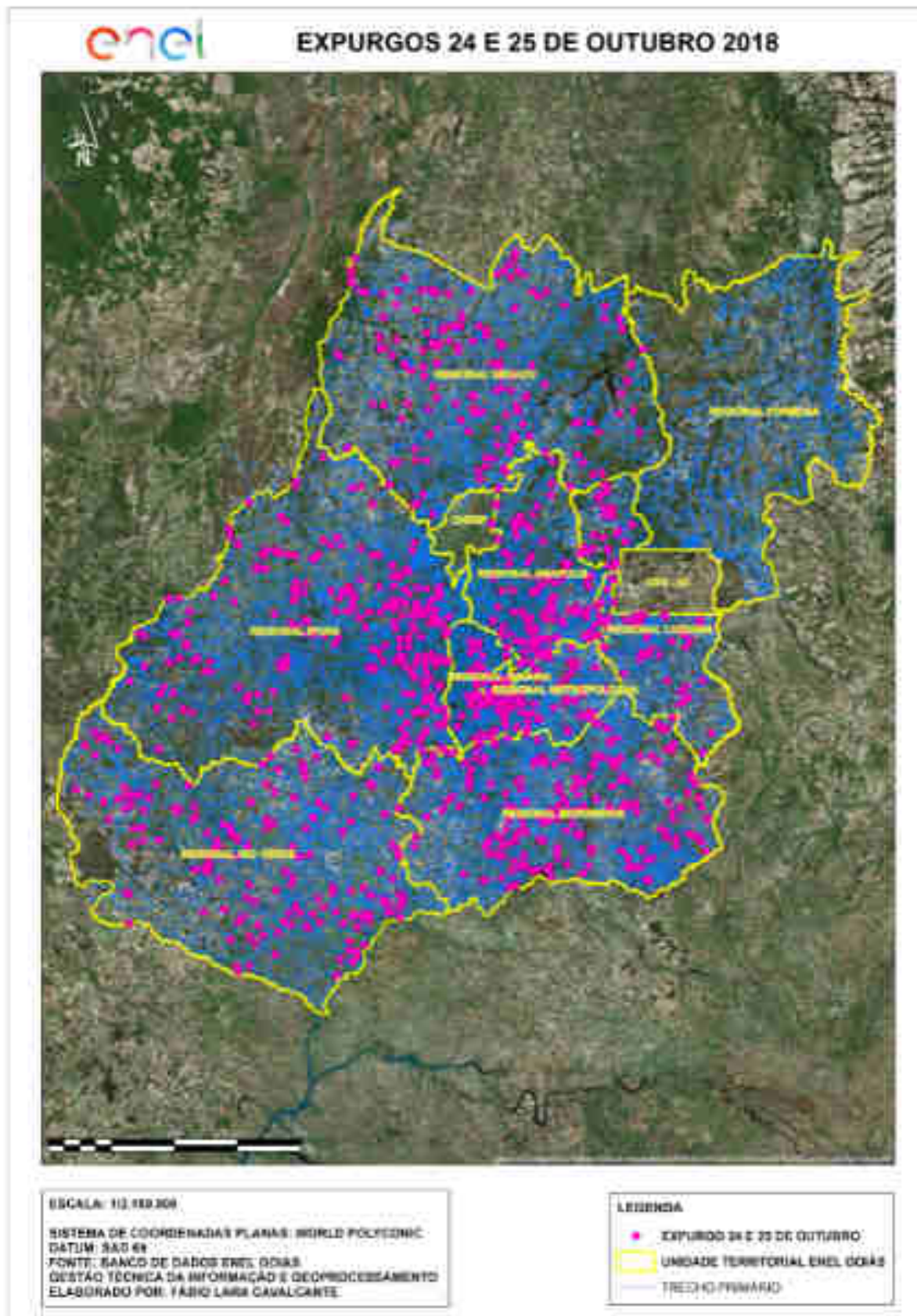
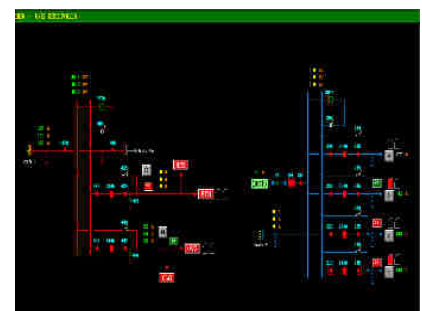
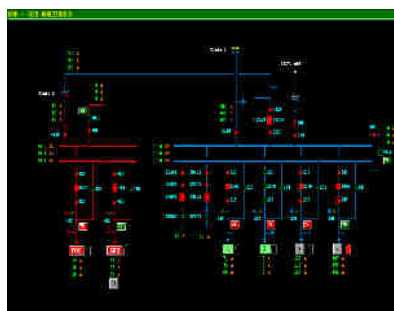
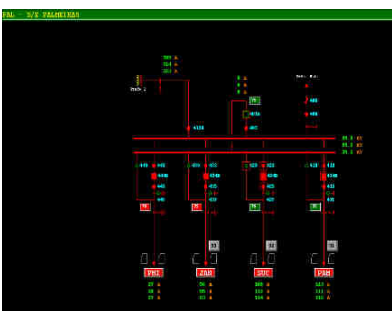
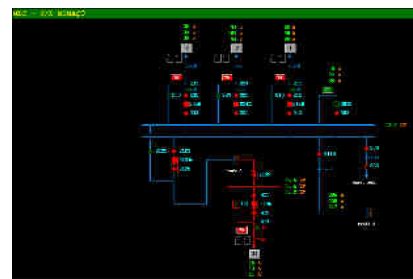
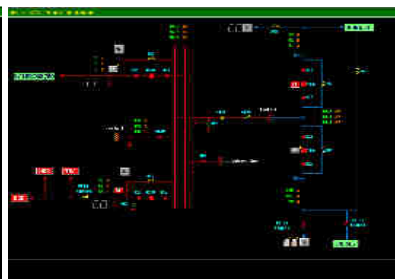
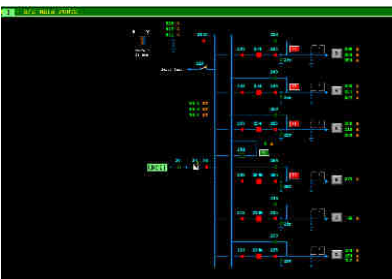
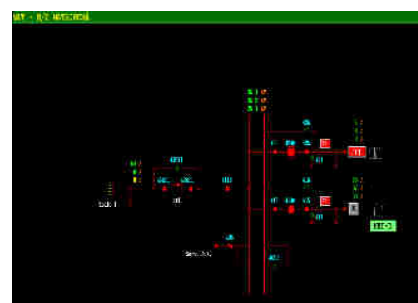
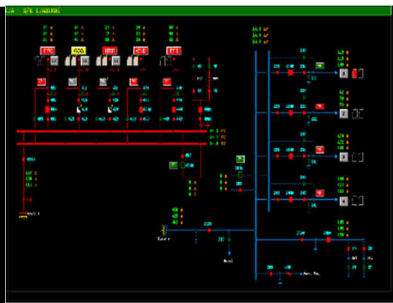
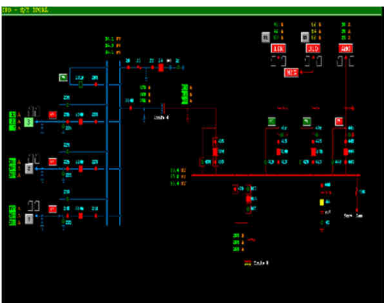
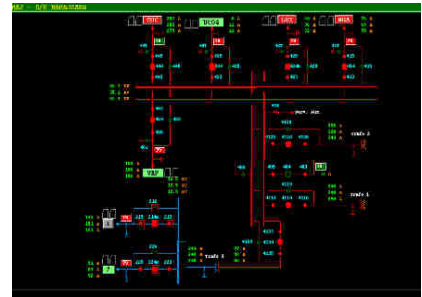
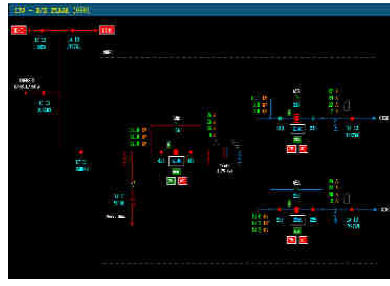
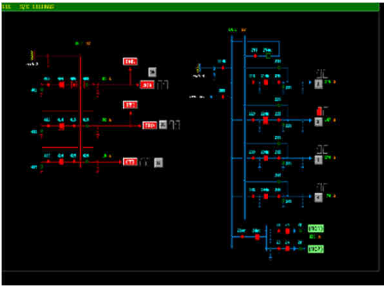
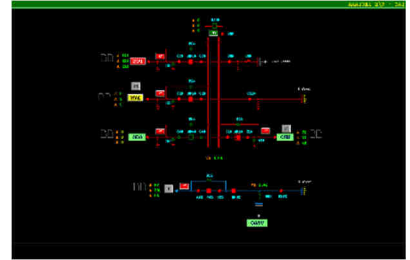
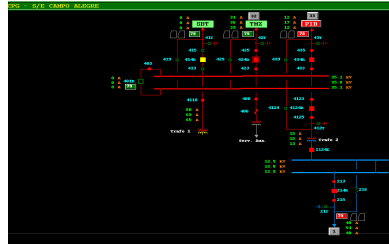
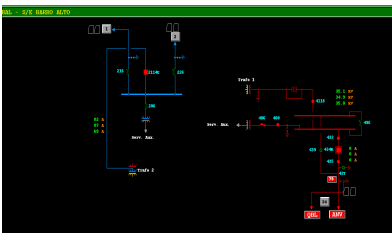
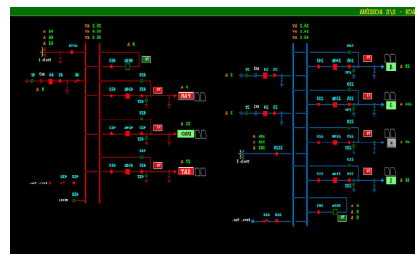
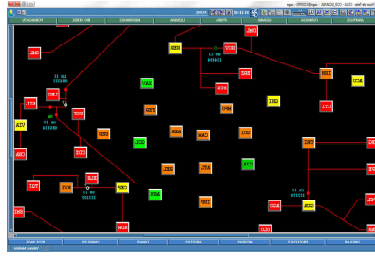
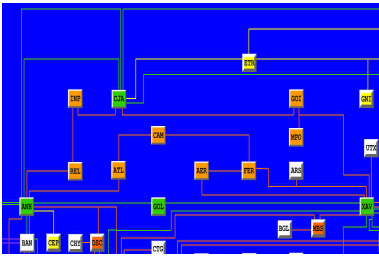
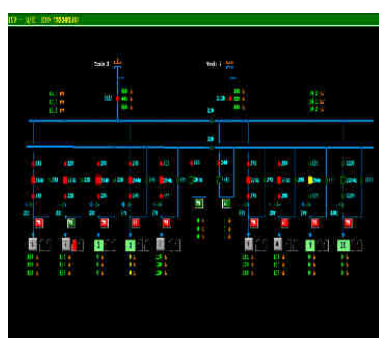
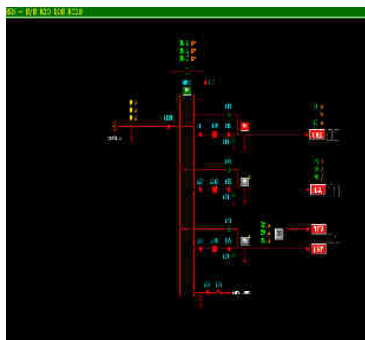
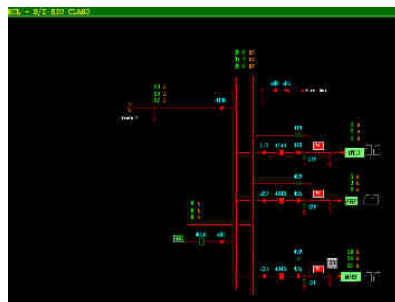
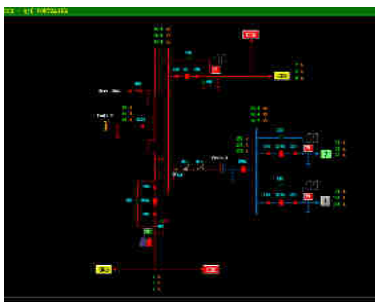
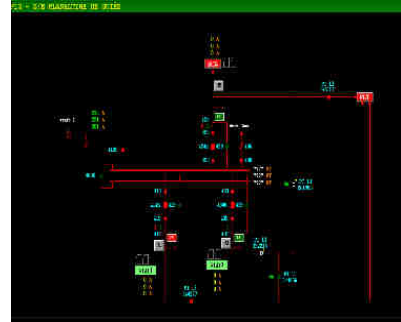
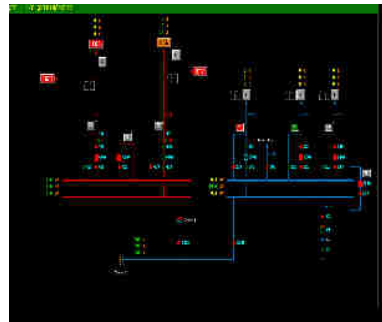
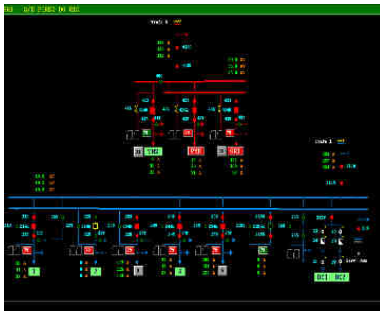
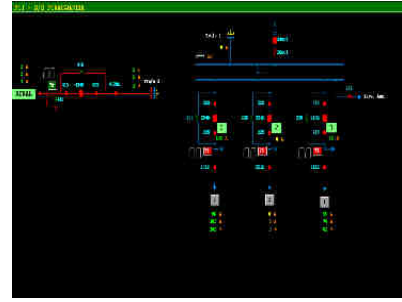
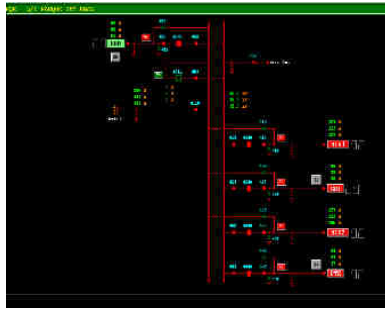
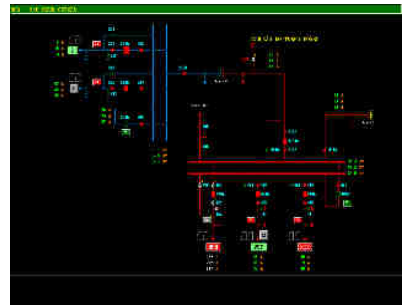
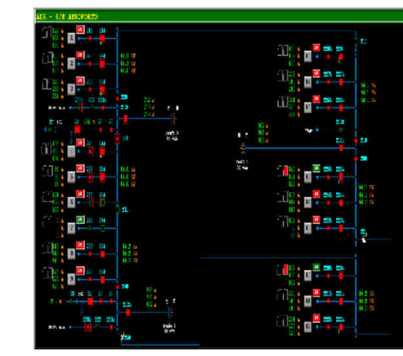
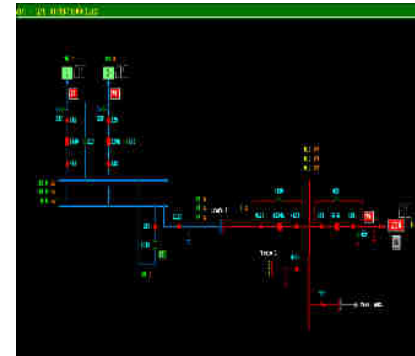
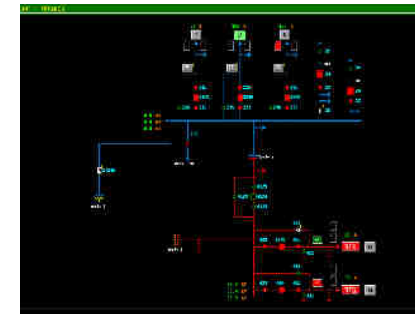
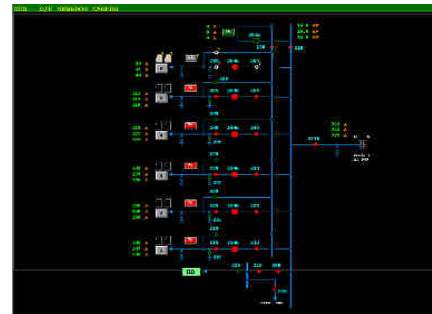
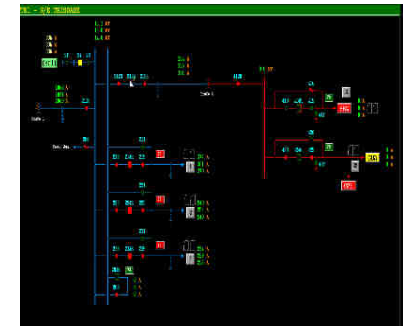
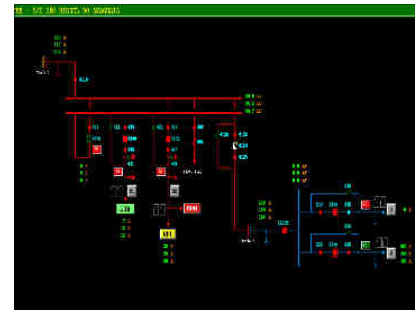
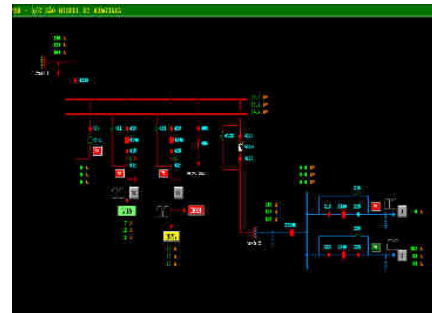
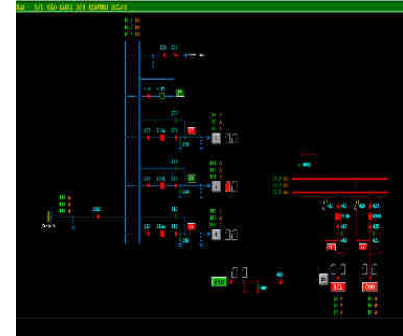
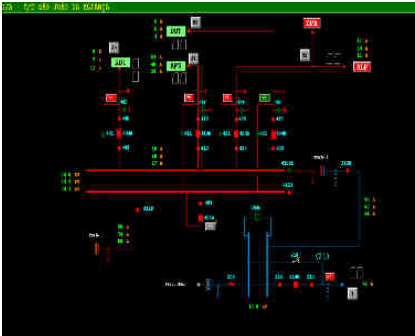
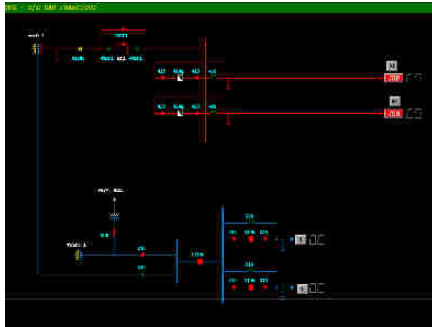
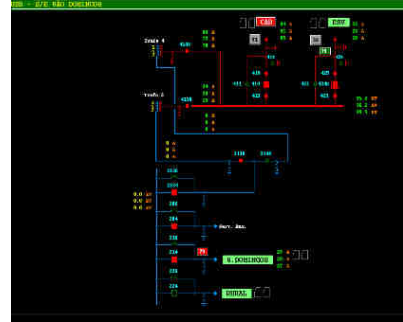
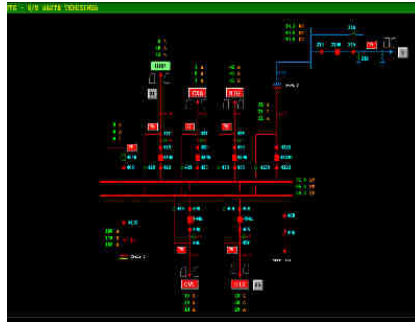
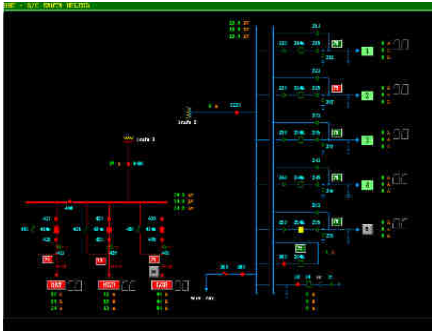
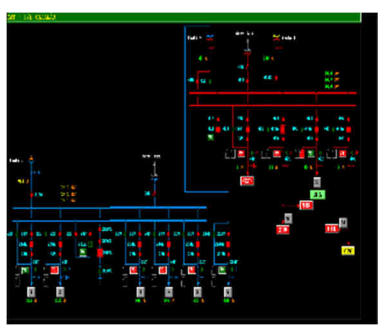
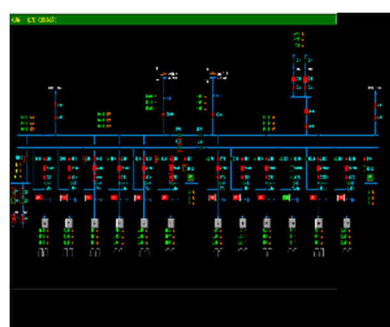
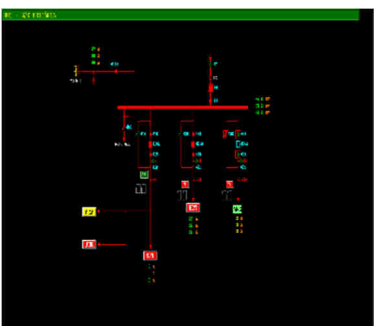
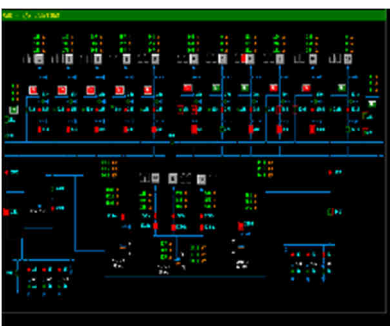
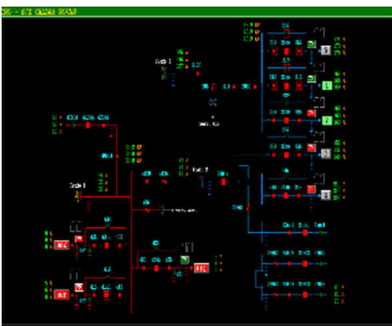
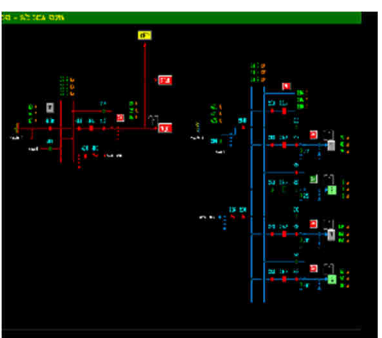
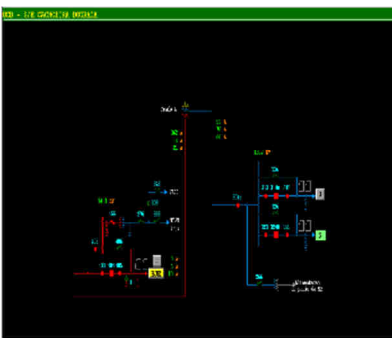
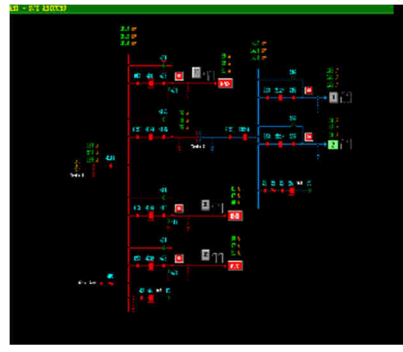
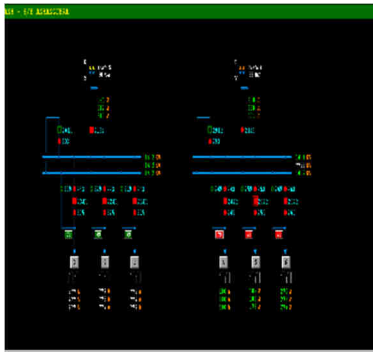
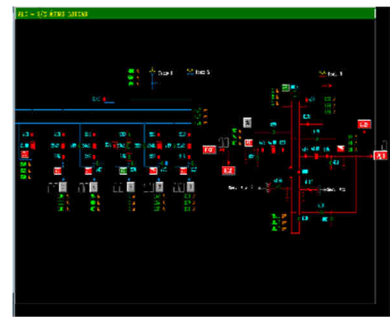
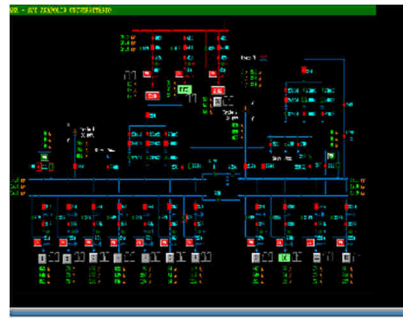
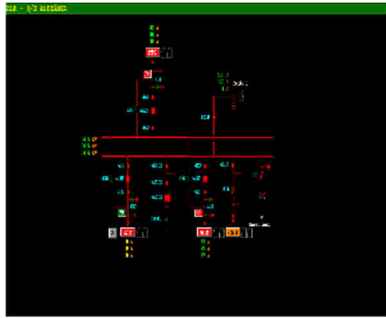

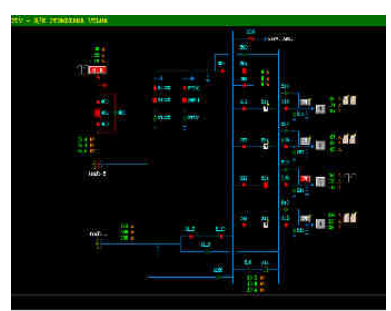
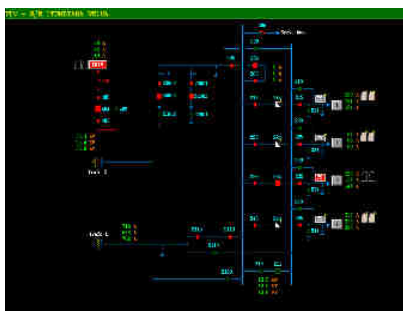
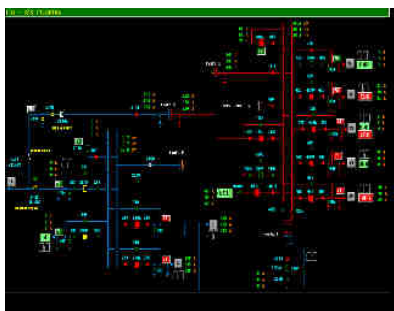
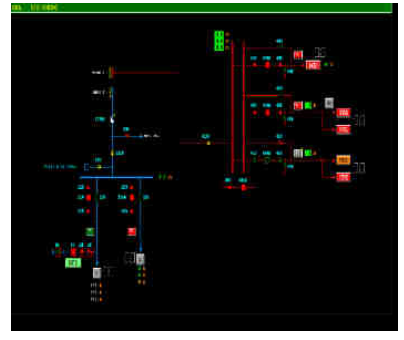
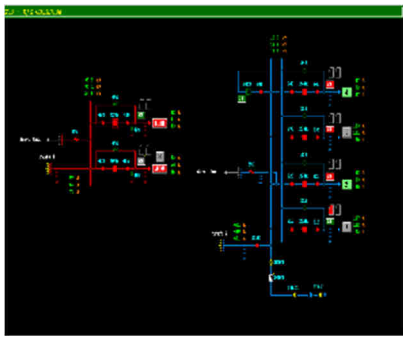
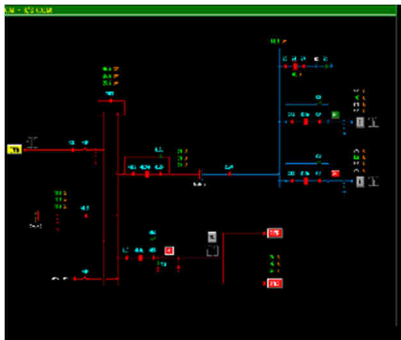
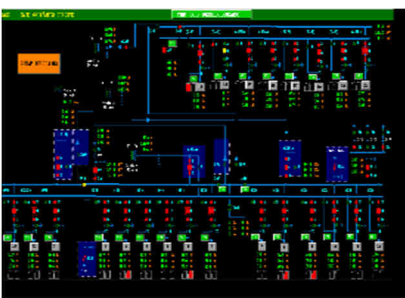
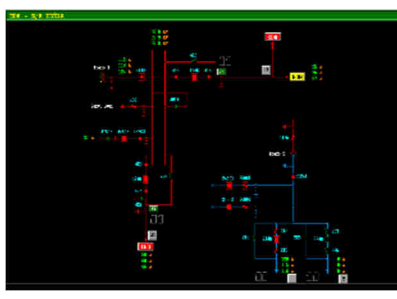
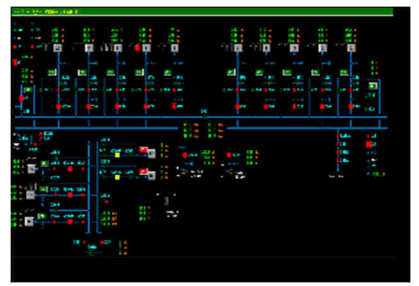
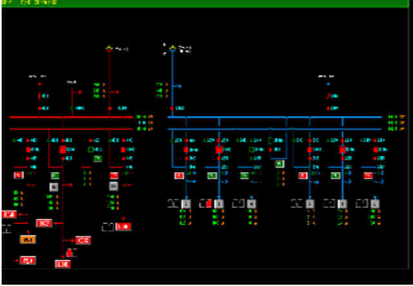
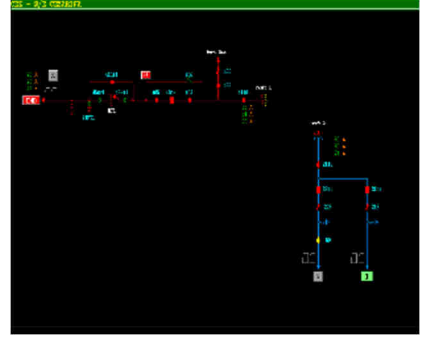
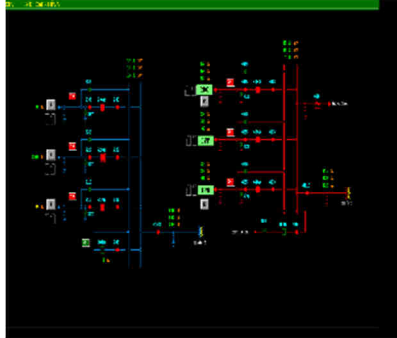
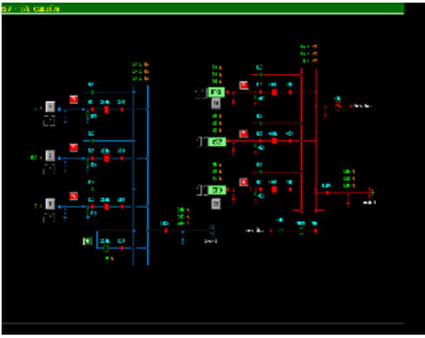

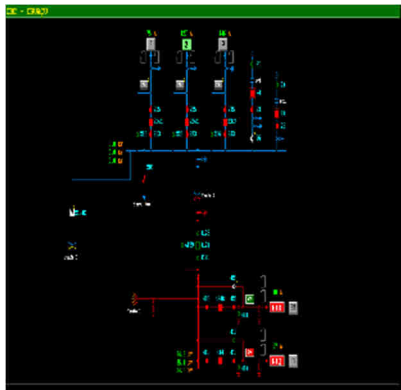
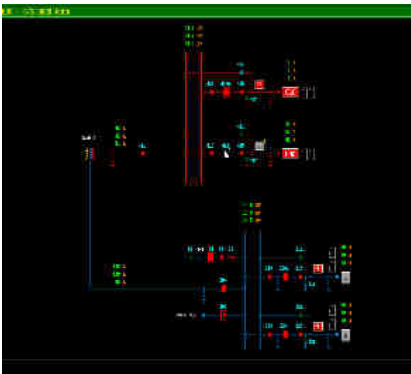
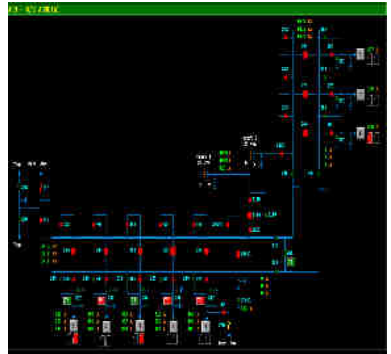
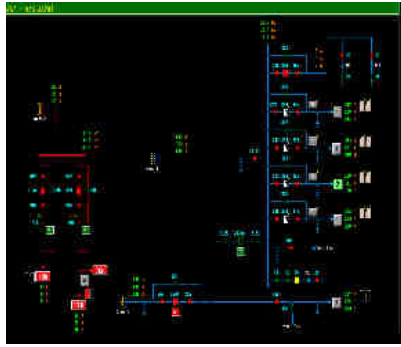

DEMAIS EVIDÊNCIAS

DADOS TÉCNICO - OPERACIONAIS ENEL GO

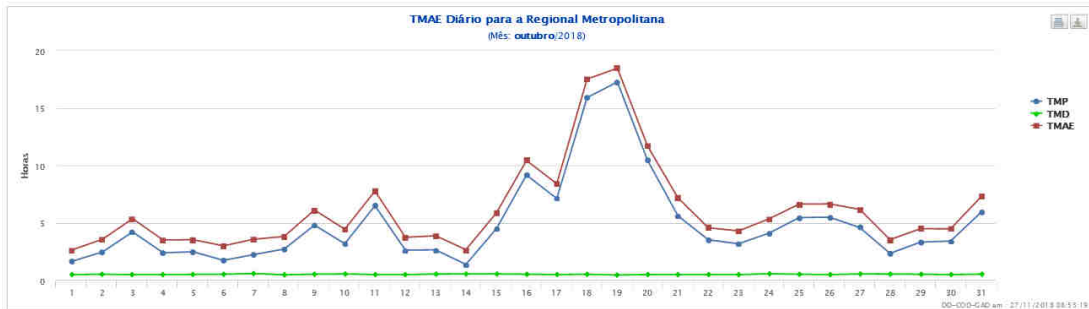
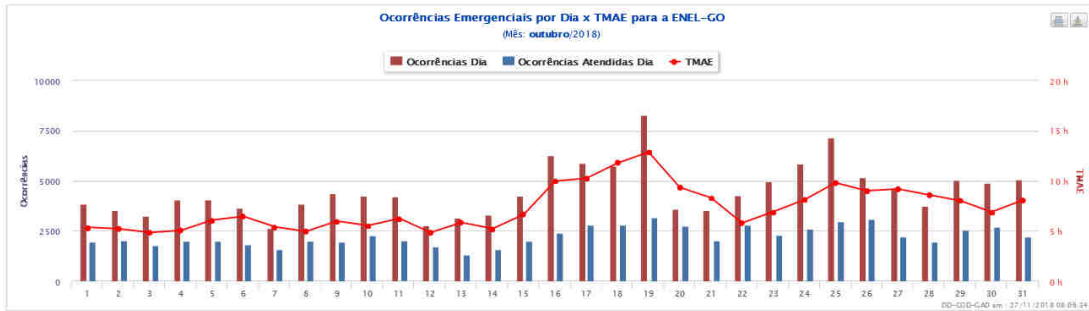
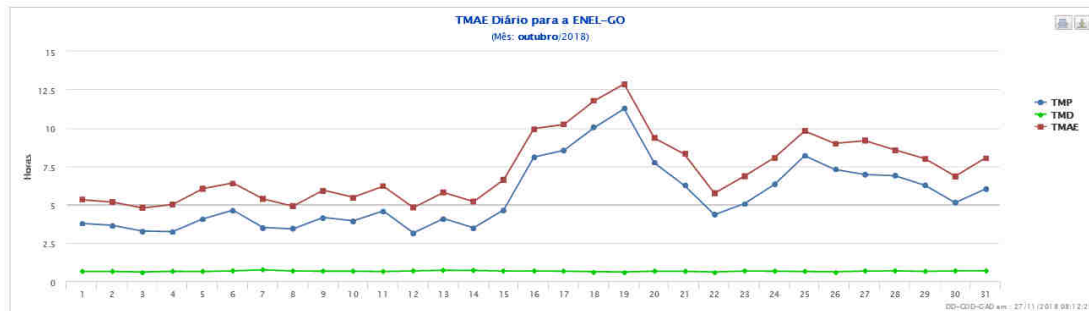

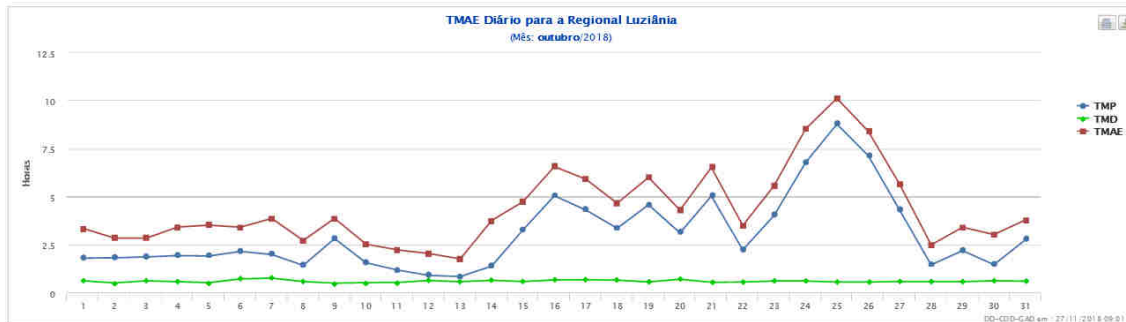
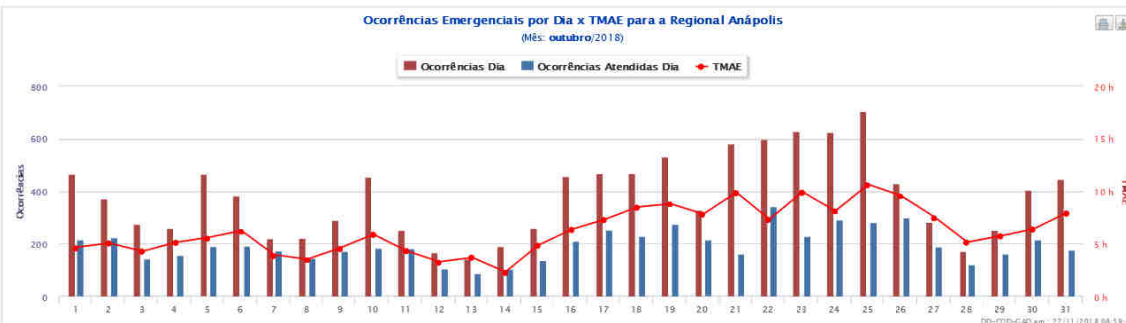
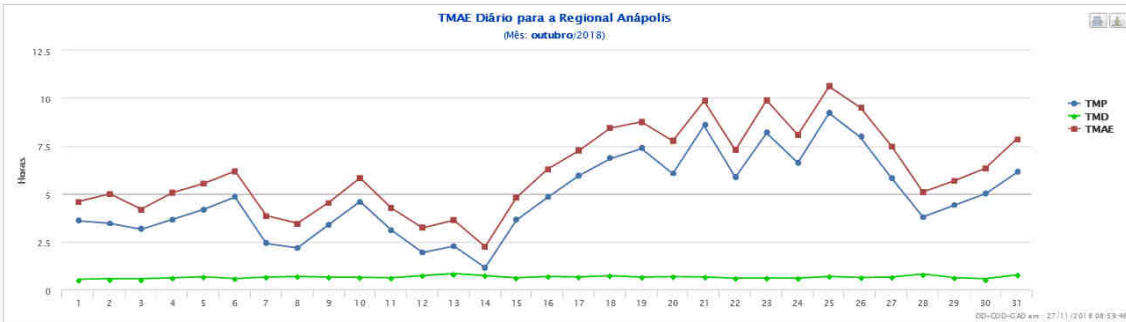
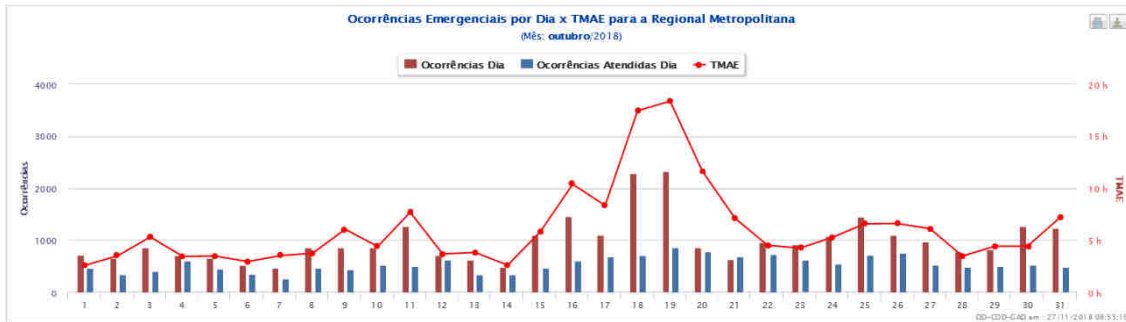

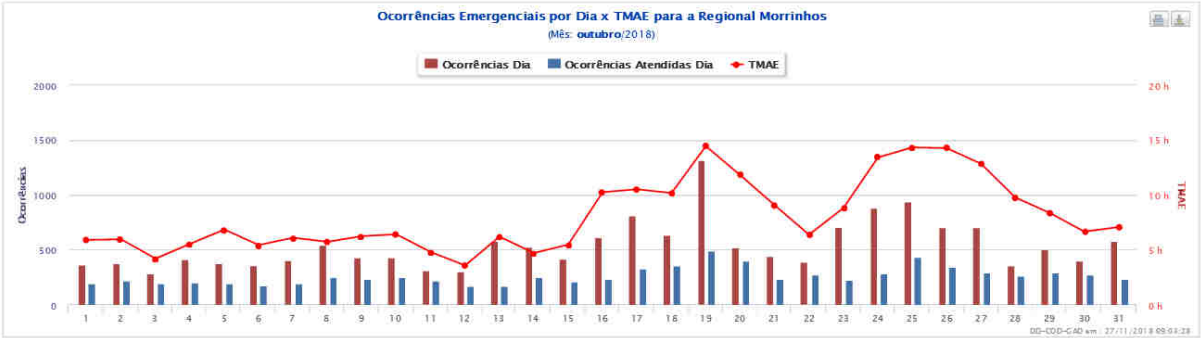
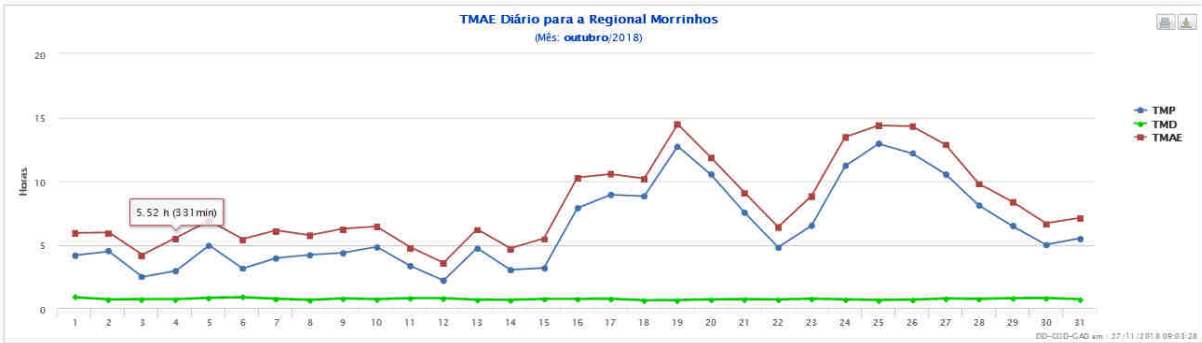
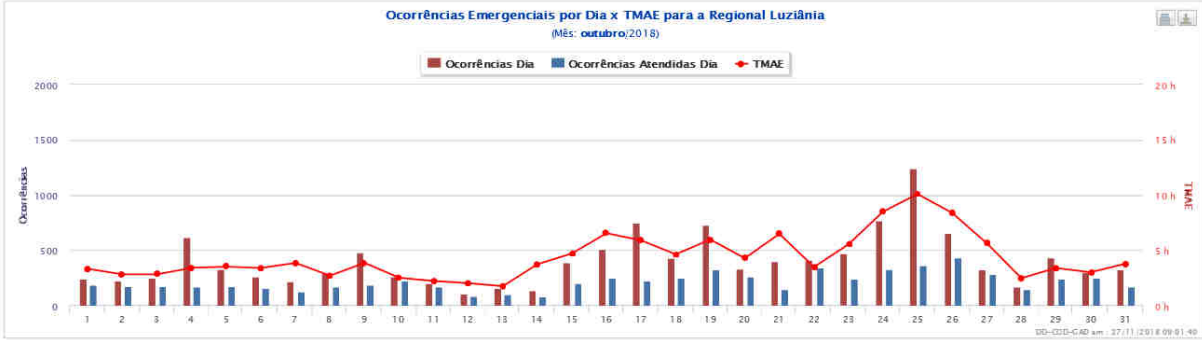

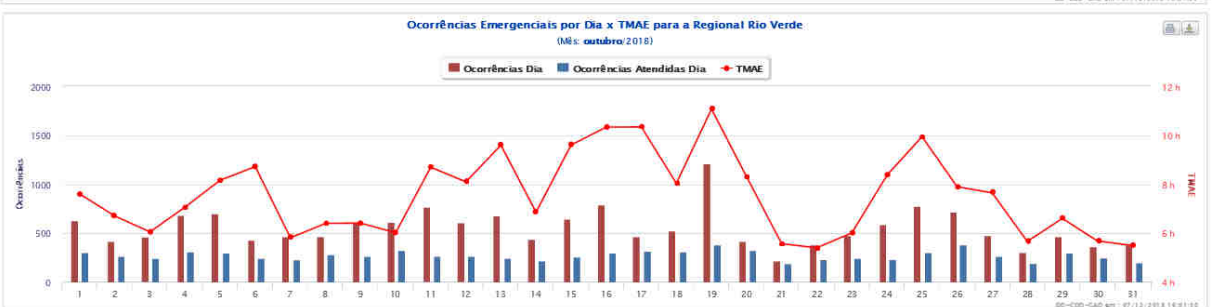
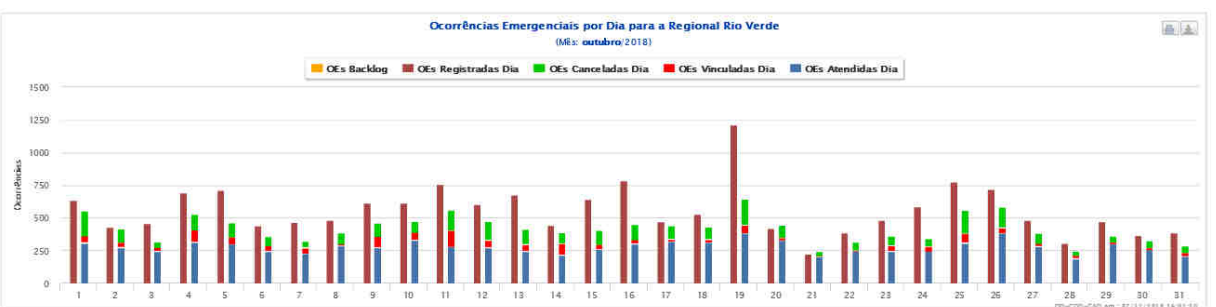
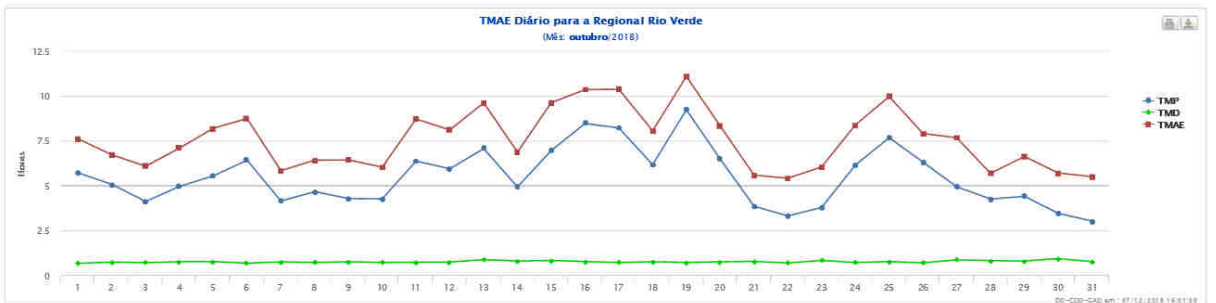
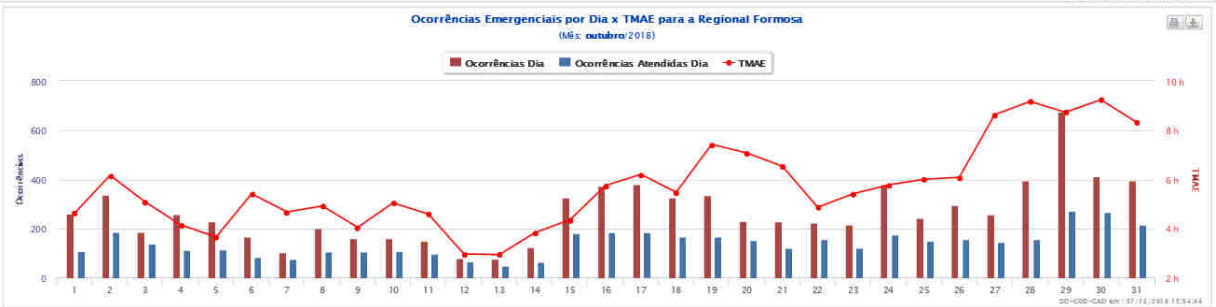
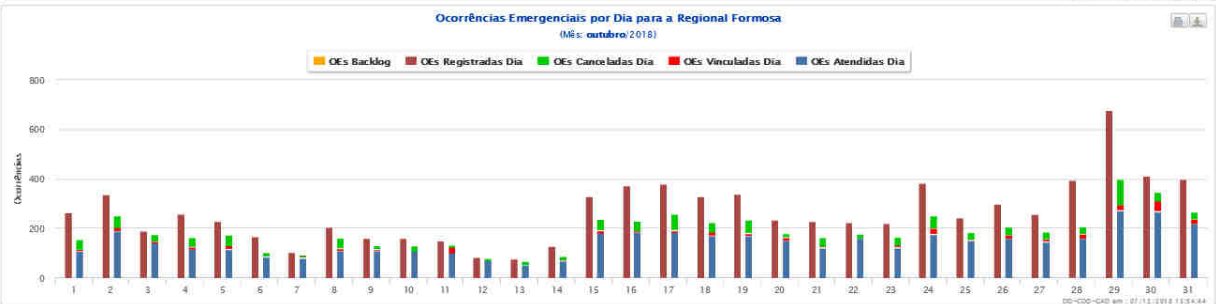
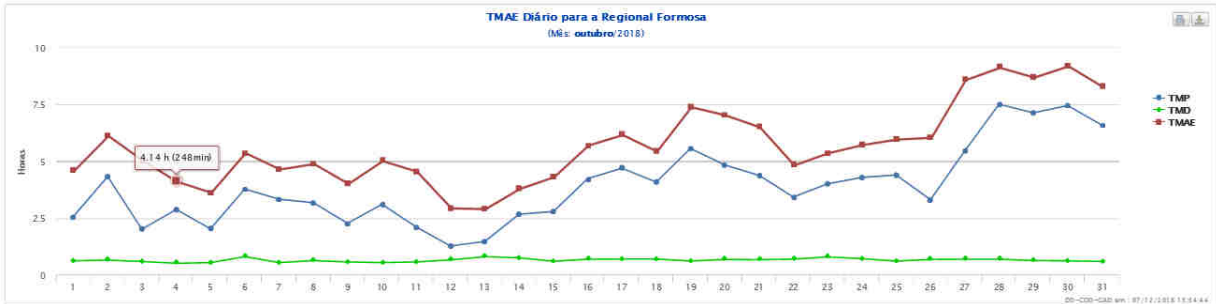

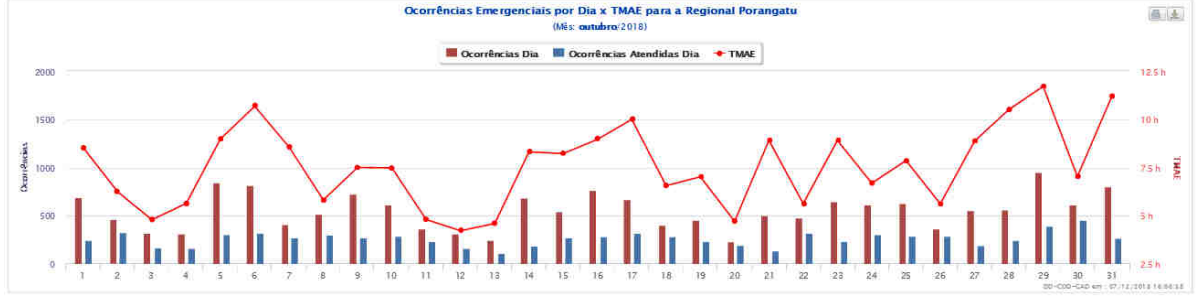
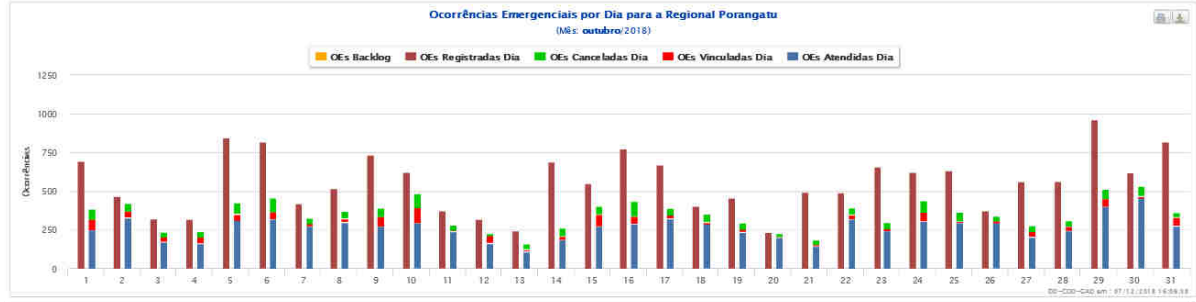
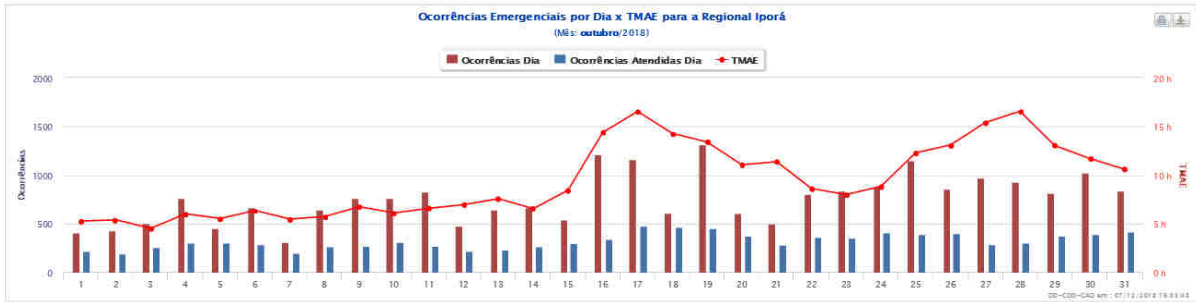
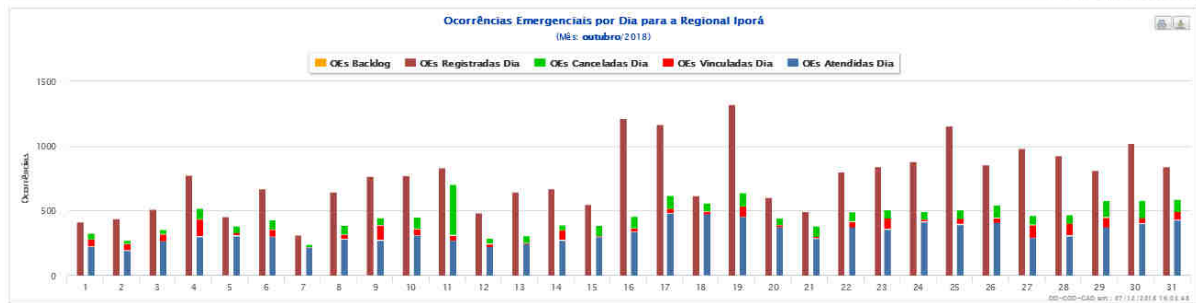
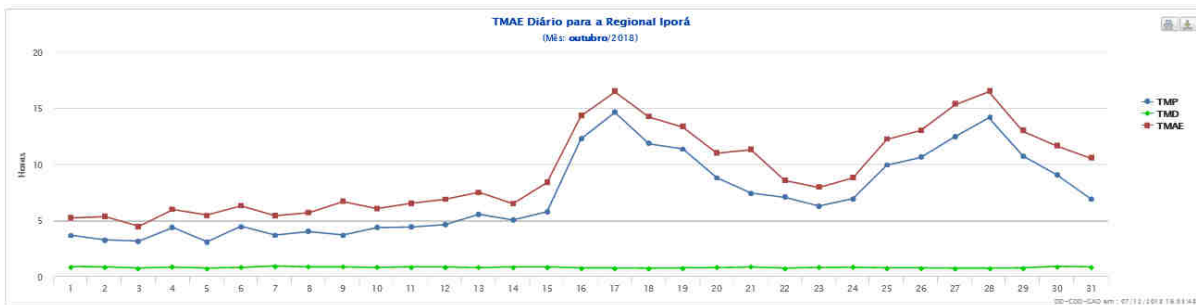

Registros Diversos

**Laudo Meteorológico de Evento
Climático – CELG Distribuição.: 24 de
outubro de 2018**

Climatempo Meteorologia

Novembro de 2018

Sumário

1. Descrição do Evento.....	3
2. Abrangência do Evento	10
3. Classificação COBRADE	10
4. Resumo do Evento	10
5. Referências.....	11
Anexos.....	12
A.1 Carta Sinótica	12
A.2 Notícias associadas	14

1. Descrição do Evento

Na figura a seguir é apresentado as áreas de concessão da CELG Distribuição divididos em regiões a serem analisadas neste relatório.



Figura 1 – Regiões de Goiás atendidas pela CELG Distribuição.

O calor e a passagem de uma frente fria pela costa do Brasil favoreceram a formação de áreas de instabilidade que avançaram sobre o estado de Goiás a partir do fim da manhã do dia 24 de outubro de 2018.

Na Figura 2 são apresentadas as descargas atmosféricas (raios) nuvem-solo detectados pelo sistema Earth Networks. Entre as 10h40 do dia 24 e 01h45 do dia 25 de outubro foram detectados 7843 raios nuvem-solo e 9415 raios nuvem-nuvem sobre a área de concessão da CELG em Goiás.

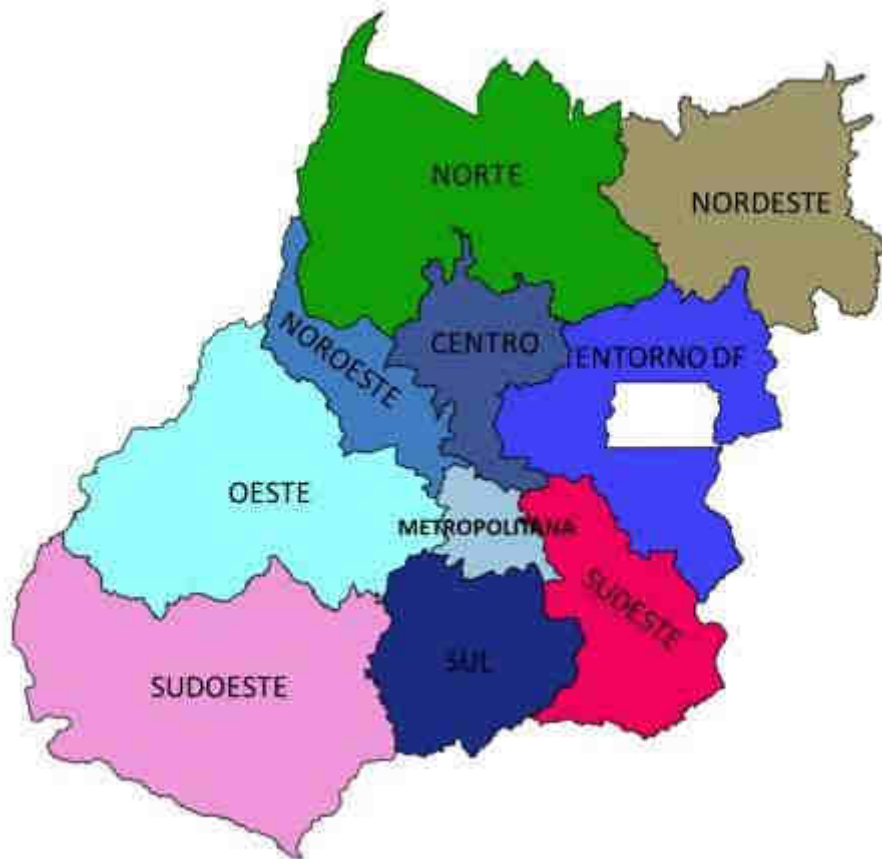

Figura 2 – Descargas atmosféricas (raios) nuvem-solo (em preto) e nuvem-nuvem (em vermelho) detectadas pelo sistema Earth Networks entre 20h00 do dia 18 e as 12h00 do dia 19 de outubro de 2018 sobre a área de concessão da CELG Distribuição.

Segundo dados do Instituto Nacional de Meteorologia (INMET) entre as 09h00 do dia 24 e as 09h00 do dia 25 de outubro foram acumulados 42,0 mm de chuva em Aragarças (Região Oeste), o que corresponde a aproximadamente 34% da média climatológica (1981-2010) para o mês de outubro na região (média climatológica de precipitação acumulada para o mês de outubro em Aragarças é de 121,5 mm). Na estação do INMET em Itumbiara (Região Sudeste) foram acumulados 39,8 mm no mesmo período, o que corresponde a aproximadamente 47% da média climatológica (1981-2010) do mês de outubro.

Na tabela a seguir são apresentados os volumes de chuva registrados pelos pluviômetros do Cemaden (Centro Nacional de Monitoramento e Alertas de Desastres Naturais) entre as 09h00 do dia 24 e as 09h00 do dia 25 de outubro de 2018. Como é possível observar apenas as Regiões Norte e Nordeste não registraram acumulados de chuva significativos durante o período.

Tabela 1 – Precipitação acumulada entre 09h00 do dia 24 e 09h00 do dia 25 de outubro de 2018.
 FONTE: CEMADEN

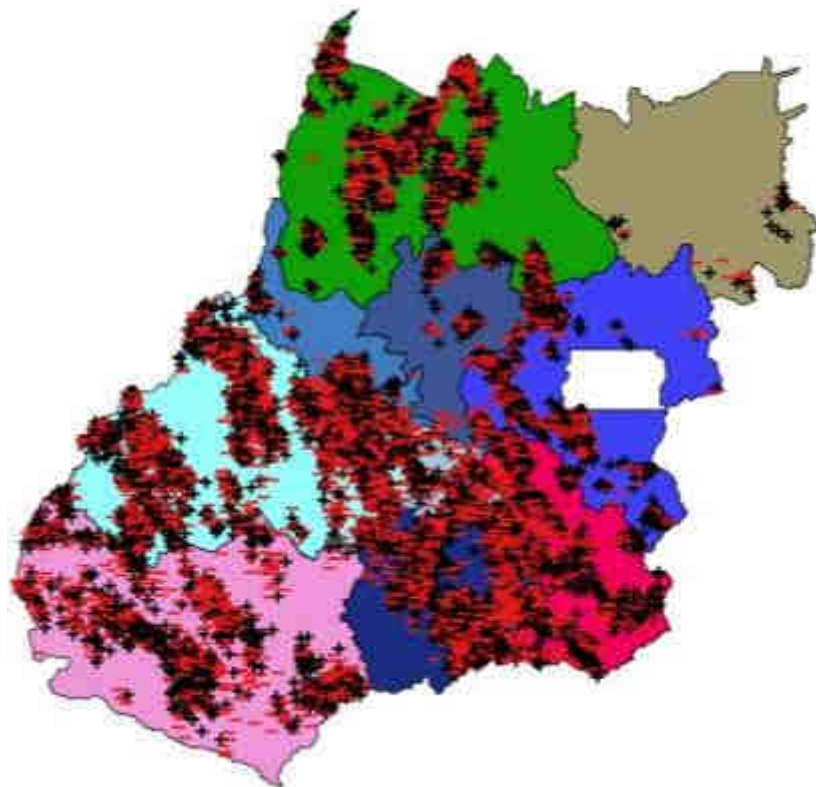
Município	Estação	Precipitação (mm)	REGIÃO
ANÁPOLIS	Santa Maria do Nazaré	0	CENTRO
ANÁPOLIS	Rio das Antas	0	CENTRO
URUANA	Centro	0	CENTRO
ÁGUAS LINDAS DE GOIÁS	Mansões Centro Oeste	0	EDF
ÁGUAS LINDAS DE GOIÁS	Parque Aguas Bonitas	0	EDF
ÁGUAS LINDAS DE GOIÁS	Prefeitura	0	EDF
ALEXÂNIA	Centro	20.8	EDF
CIDADE OCIDENTAL	Super Quadra 19	0	EDF
FORMOSA	Parque da Colina	0.2	EDF
FORMOSA	Formosinha	0.2	EDF
NOVO GAMA	Parque Estrela Dalva VI	0.6	EDF
NOVO GAMA	Lago azul	32	EDF
PIRENÓPOLIS	Bonfim	2.4	EDF
APARECIDA DE GOIÂNIA	Vila Brasília	23.2	METROPOLITANA
APARECIDA DE GOIÂNIA	Predio Adm. Da Prefeitura	35.4	METROPOLITANA
APARECIDA DE GOIÂNIA	Residencial Solar Central Park	52.6	METROPOLITANA
APARECIDA DE GOIÂNIA	Residencial Caraibas	28.4	METROPOLITANA
APARECIDA DE GOIÂNIA	Vera Cruz	27.2	METROPOLITANA
APARECIDA DE GOIÂNIA	Parque Veiga Jardim	39.4	METROPOLITANA
APARECIDA DE GOIÂNIA	Setor Vale do Sol	26.8	METROPOLITANA
GOIÂNIA	Perim	6.4	METROPOLITANA
GOIÂNIA	Jardim Curitiba	11.8	METROPOLITANA
GOIÂNIA	Vila Jardim Pompeia	27.4	METROPOLITANA
GOIÂNIA	Corrego Cascavel	0	METROPOLITANA
FLORES DE GOIÁS	Santa Maria	0	NORDESTE
POSSE	Setor Dom Prudencio	5.6	NORDESTE
GOIÁS	Centro	0	NOROESTE
NIQUELÂNDIA	Avenida Brasil	0	NORTE
NIQUELÂNDIA	Belo Horizonte	0	NORTE
PORANGATU	Sede da Prefeitura	0	NORTE
URUAÇU	Museu Dom Prada	0	NORTE
PALMEIRAS DE GOIÁS	Jardim das Oliveiras	0	OESTE
CATALÃO	Restaurante Comunitario	21	SUDESTE
SILVÂNIA	Setor Pedrinhas	8.4	SUDESTE
JATAÍ	Prefeitura	11	SUDOESTE
MINEIROS	Unifimes	25.8	SUDOESTE
RIO VERDE	Céu Azul	0	SUDOESTE
RIO VERDE	Vila Santo Antonio	0	SUDOESTE
CALDAS NOVAS	Prefeitura Municipal	32	SUL
ITUMBIARA	Aeroporto Municipal	17.6	SUL
ITUMBIARA	Cidade Jardim	35.6	SUL

Na figura a seguir são apresentadas as imagens realçadas do satélite GOES-16 entre as 10h00 do dia 24 e as 01h00 do dia 25 de outubro de 2018. Nestas imagens os tons em preto, vermelho e rosa indicam as áreas com nuvens de grande desenvolvimento vertical, geralmente associadas a condição de mau tempo.



Figura 3 – Imagens realçadas do satélite GOES-16 entre as 10h00 do dia 24 e as 01h00 do dia 25 de outubro de 2018.

24/10/2018 – 14h00

24/10/2018 – 15h00

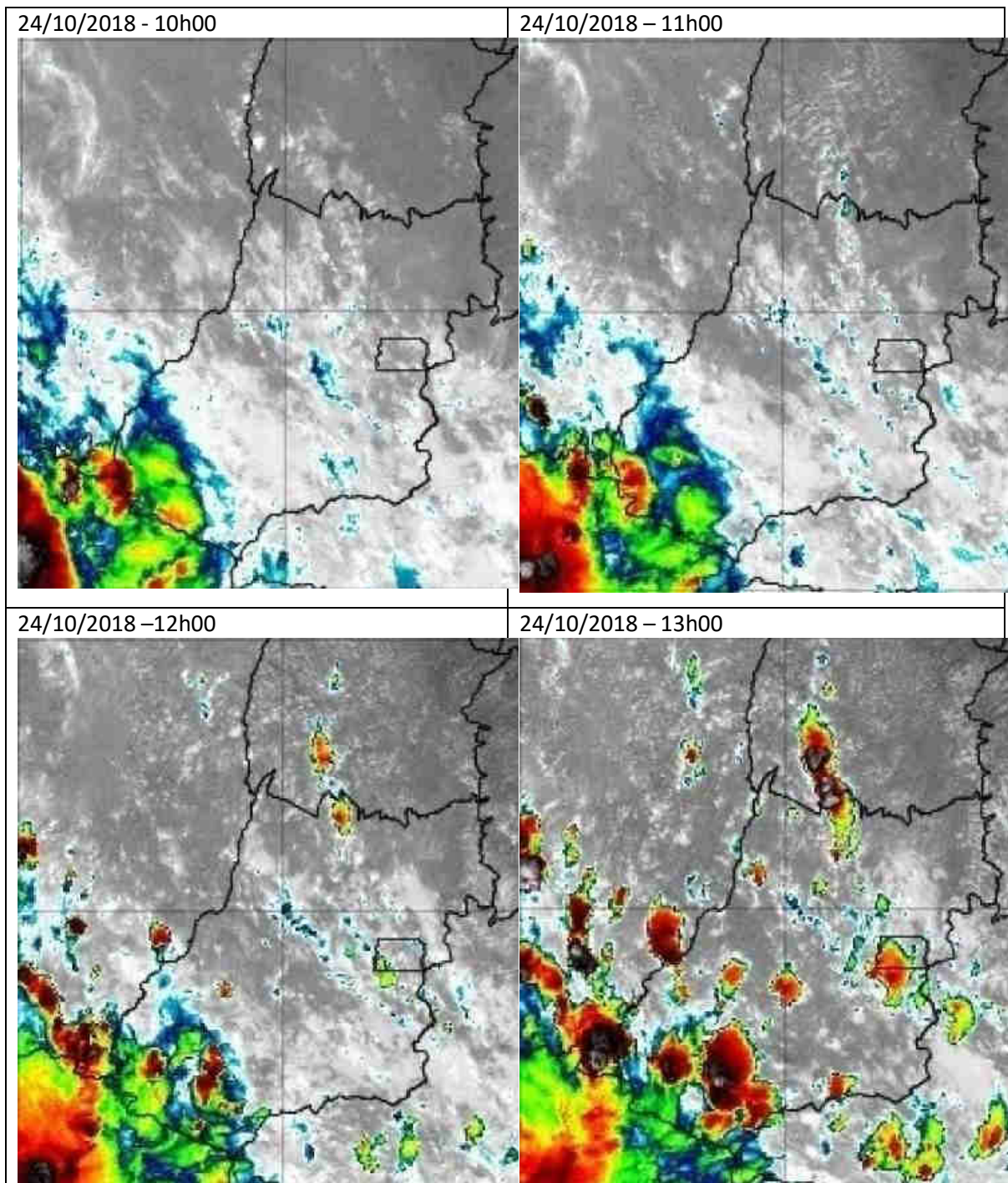
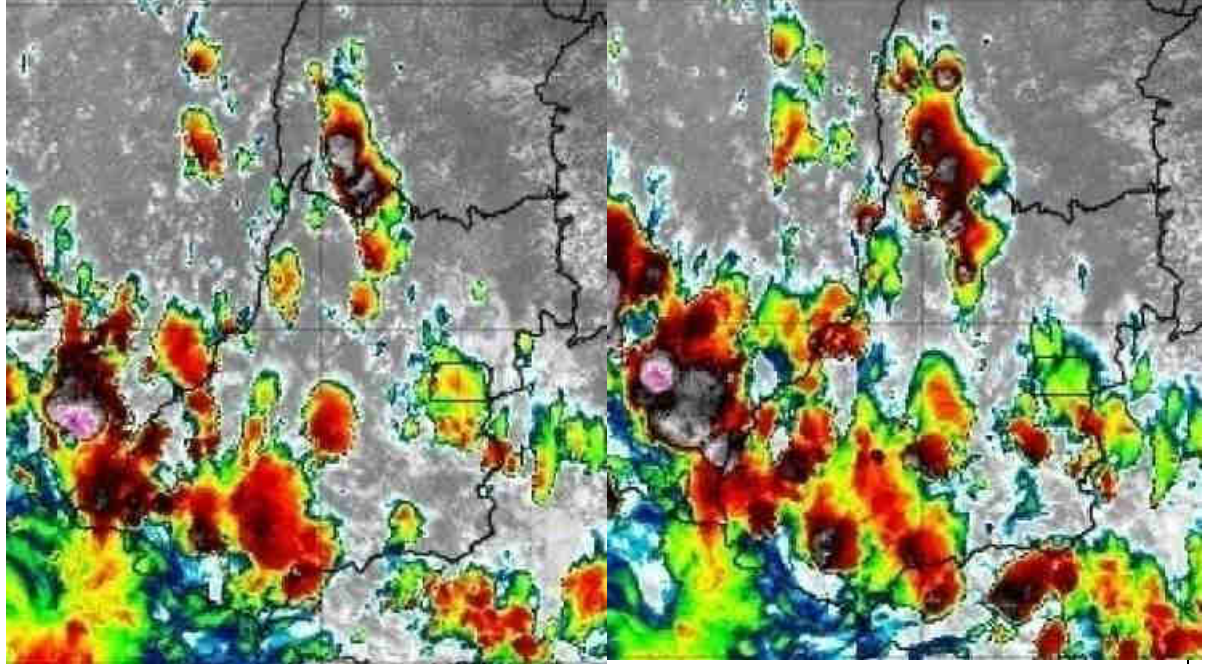

24/10/2018 – 16h00

24/10/2018 – 17h00



Figura 3 (continuação) – Imagens realçadas do satélite GOES-16 entre as 10h00 do dia 24 e as 01h00 do dia 25 de outubro de 2018.



Figura 3 (continuação) – Imagens realçadas do satélite GOES-16 entre as 10h00 do dia 24 e as 01h00 do dia 25 de outubro de 2018.

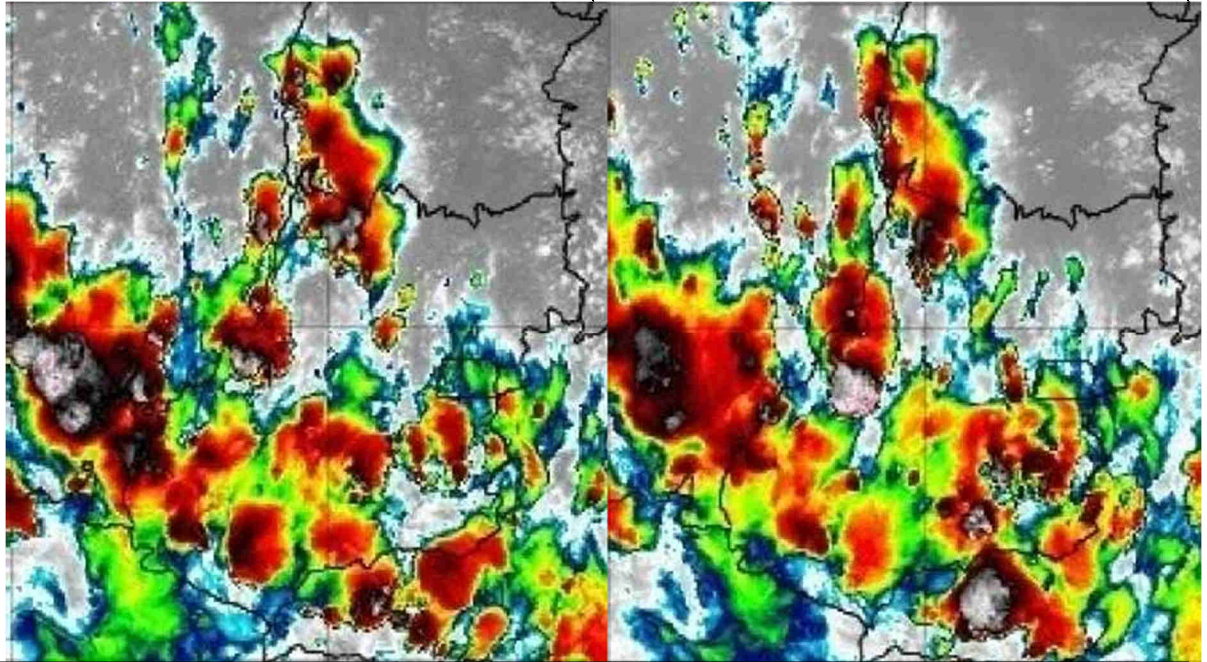

Figura 3 (continuação) – Imagens realçadas do satélite GOES-16 entre as 10h00 do dia 24 e as 01h00 do dia 25 de outubro de 2018.

Na tabela a seguir são apresentadas as rajadas de vento maiores ou iguais a 50 km/h registradas pelo INMET durante o período analisado.

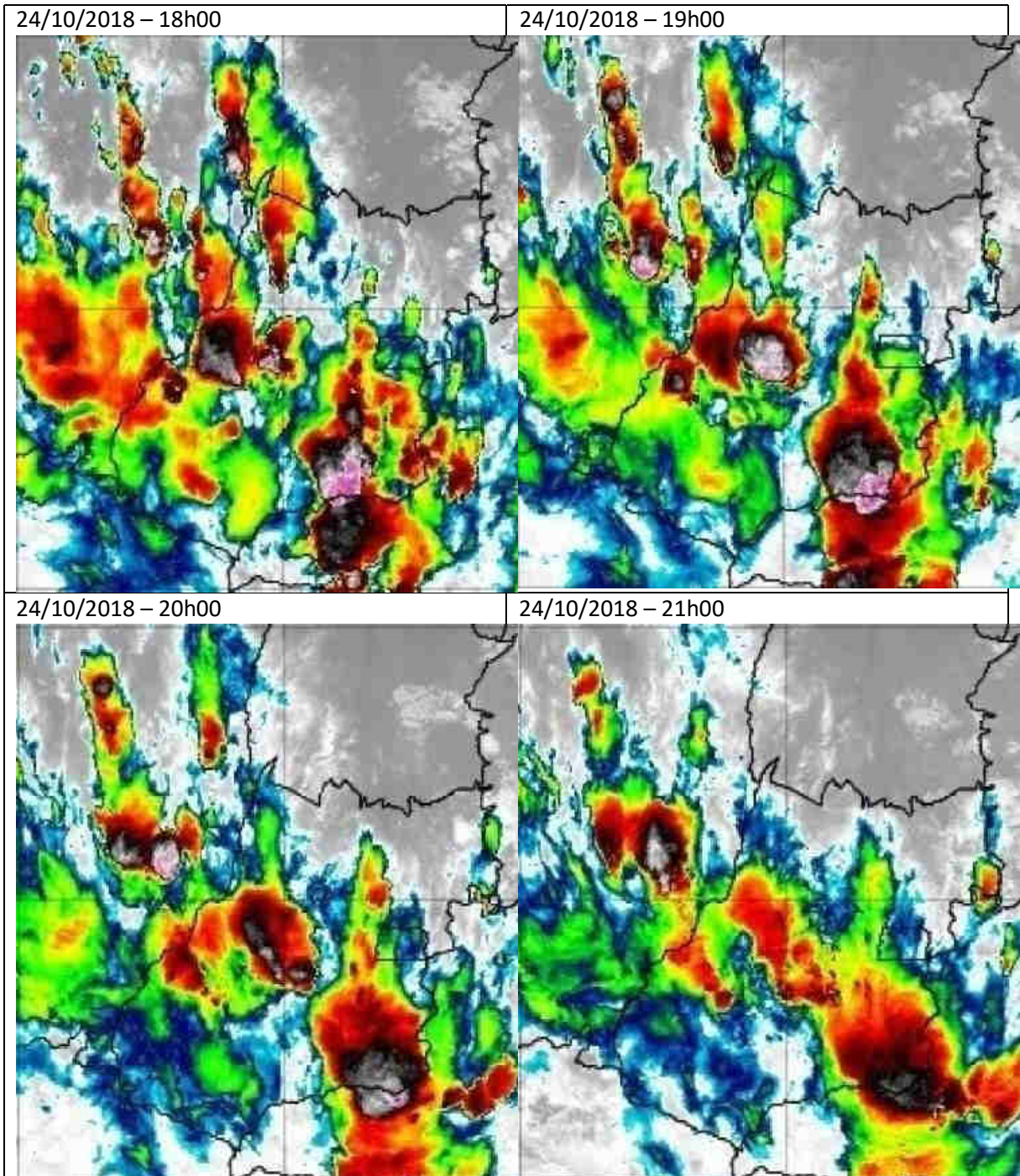
Tabela 1 – Rajadas de vento acima de 50 km/h registradas nas estações do INMET pertencentes da região sob concessão da EDP São Paulo entre os dias 24 e 25 de outubro de 2018.

Estação	Horário da ocorrência	Rajada
Jataí	Entre 12h e 13h do dia 24 de outubro de 2018	52,6 km/h
Morrinhos	Entre 17h e 18h do dia 24 de outubro de 2018	65,9 km/h
Pires do Rio	Entre 15h e 16h do dia 24 de outubro de 2018	55,4 km/h

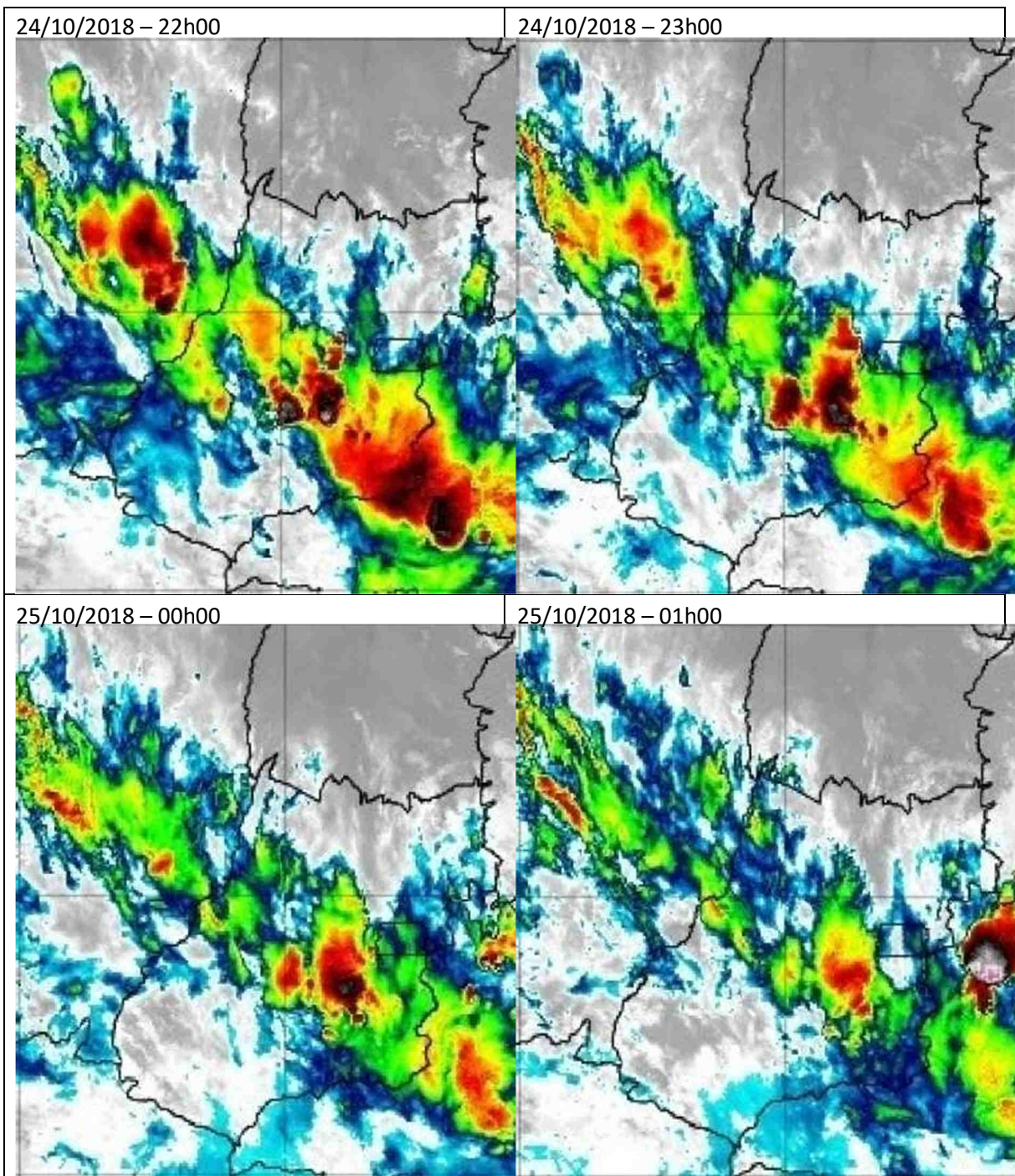
Segundo a escala Beaufort, ventos entre 50 e 61 km/h são classificados como vento forte e ventos entre 62 e 74 km/h como ventania.

2. Abrangência do Evento

O calor e o deslocamento de uma frente fria pela costa do Brasil favoreceram a formação de áreas de instabilidade que se deslocaram sobre o estado de Goiás, provocando raios e chuva forte em grande parte da área de concessão da CELG (apenas a Região Nordeste não foi afetada).

3. Classificação COBRADE

O COBRADE (Classificação e Codificação Brasileira de Desastres) foi criado com o intuito de adequar a classificação brasileira à classificação utilizada pela ONU na classificação de desastres e nivelar o país aos demais organismos de gestão de desastres do mundo.

Baseados nos dados analisados, podemos classificar o ocorrido como Natural – Meteorológico – Zona de Convergência (Código COBRADE 1.3.1.2.0).

4. Resumo do Evento

Áreas de instabilidade associadas ao ar quente e úmido e reforçadas pela passagem de uma frente fria pela costa do Brasil favoreceram a formação de nuvens carregadas que foram responsáveis pela ocorrência de chuva forte, vento forte e raios sobre a área de concessão da CELG (exceto Região Nordeste) entre a manhã do dia 24 e a madrugada do dia 25 de outubro de 2018. Entre as 10h40 do dia 24 e 01h45 do dia 25 de outubro foram registrados 7843 raios nuvem-solo sobre a área de concessão da CELG.

Segundo dados do INMET, em Aragarças foram acumulados 42,0 mm de chuva o que corresponde a aproximadamente 34% da média para o mês. Em Itumbiara o acumulado de chuva durante o evento representa aproximadamente 47% da média climatológica.

Na estação de Morrinhos, também do INMET, foram registradas rajadas de vento de até 65,9 km/h, que são classificadas como ventania pela escala Beaufort.

Tabela 2 – Resumo do Evento

Número/Código do Evento	
Número / Código do Relatório	
Descrição	Região ligada à tempestade causada por uma zona de baixa pressão atmosférica, provocando forte deslocamento de massas de ar, vendavais, chuvas intensa e possível queda de granizo.
Código COBRADE	1.3.1.2.0 – Zona de Convergência
Hora início do evento	10h30 do dia 24 de outubro de 2018
Hora de fim do evento	02h00 do dia 25 de outubro de 2018
Abrangência	Regiões Sul, Sudeste, Sudoeste, Metropolitana, Oeste, Noroeste, Centro, Entorno DF e Norte da área de concessão da CELG em Goiás.

5. Referências

Glossary of Meteorology – American Meteorological Society. Disponível em

http://glossary.ametsoc.org/wiki/Main_Page

- Instituto Nacional de Meteorologia (INMET) - <http://www.inmet.gov.br>

- Centro Nacional de Monitoramento e Alertas de Desastres Naturais -

<http://www.cemaden.gov.br/>



Figura A1 – Carta sinótica da Marinha do Brasil para as 1200Z do dia 24 de outubro de 2018 (09h00 do dia 24 de outubro de 2018, hora local).



Figura A1 – Carta sinótica da Marinha do Brasil para as 0000Z do dia 25 de outubro de 2018 (21h00 do dia 25 de outubro de 2018, hora local).

A.2 Notícias associadas

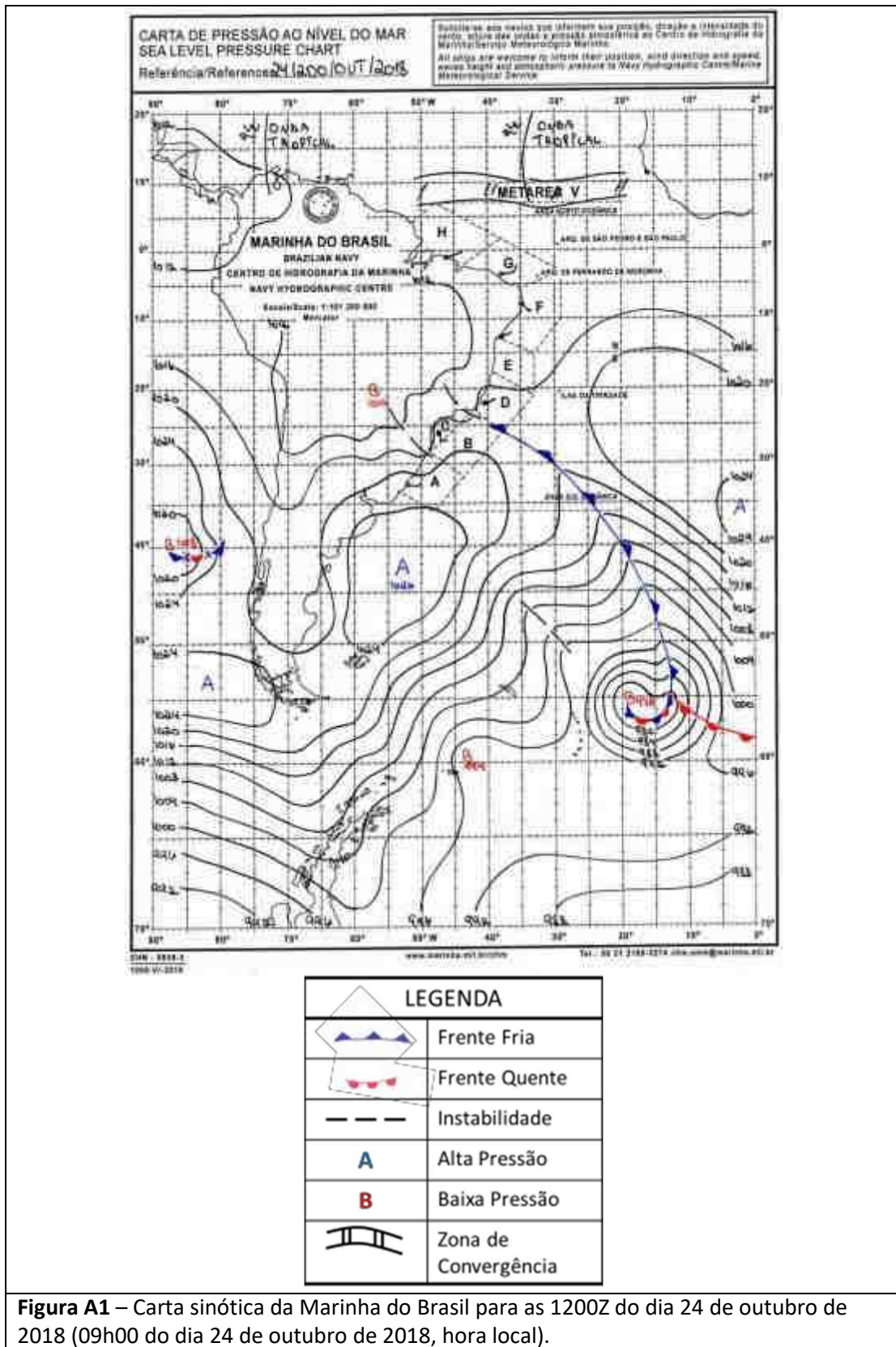
Chuva forte forma 'rio' em rua e provoca 'dominó' de motos, em Caldas Novas -

<https://g1.globo.com/go/goias/noticia/2018/10/24/chuva-forte-forma-rio-em-rua-e-provoca-domino-de-motos-em-caldas-novas.ghtml>

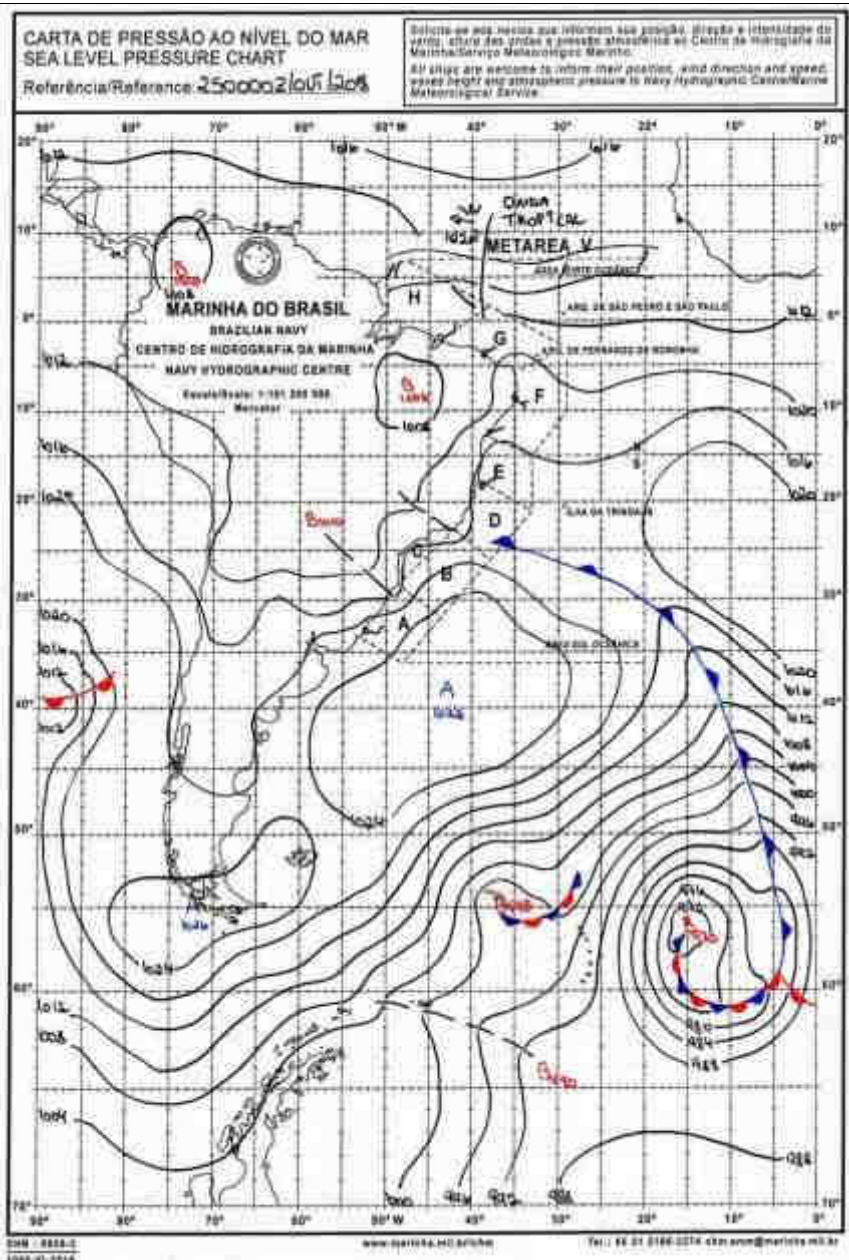
FORTE CHUVA – Rompimento de cabo de energia elétrica mata 14 vacas em Goiás -

<https://alfonsin.com.br/forte-chuva-rompimento-de-cabo-de-energia-eltrica-mata-14-vacas-em-gois/>

Bianca Lobo Silva
Meteorologista CREA
5063840461





6:59

TEMPESTADE

Chuva causa estragos em cidades do sul goiano

