

Resumo Executivo

O Presente Relatório tem como objetivo a incorporação de informações que sejam relevantes para que se possa fazer a devida associação aos dados contidos no corpo do documento objeto da classificação de Situação de Emergência caracterizada pelo Módulo 8 do Prodist, que tem como foco o impacto do evento sobre determinada rede geelétrica e cuja denominação é definida como CHI (Consumidor hora interrompido). O parâmetro para enquadramento nesta classificação de expurgo tem como premissa inicial o limite de Consumidor hora interrompido definido pela fórmula descrita no Módulo 01 do Prodist (Revisão - 9), acrescido de todos os outros informes e dados listados no Módulo 08 (Revisão 10) do Prodist. Este enquadramento se apresenta na maioria das vezes em condições climáticas adversas com severidade dos fatores inerentes a situação, caracterizado na maioria dos casos por fortes ventos e chuvas de grande intensidade e continuidade.

Entre a manhã do dia 04/11/2019 – segunda-feira – e a madrugada de 05/11/2019 – terça-feira – Nuvens de tempestade associadas ao calor e a disponibilidade de umidade avançaram sobre o continente e ajudaram a organizar áreas de instabilidade sobre as Regiões da Enel Distribuição Goiás.

Entre as 09h30 do dia 04 e 02h00 do dia 05 de novembro de 2019 tivemos, em todo o Estado de Goiás, a incidências de 32.324 descargas atmosféricas (12.054 raios nuvem-solo e 20.270 descargas nuvem-nuvem) sobre a região, o que causou grande instabilidade na rede.

Conforme informações do Climatempo Meteorologia, o Instituto Nacional de Meteorologia (INMET) detectou rajadas de vento acima de 50km/h durante o período. A máxima rajada registrada foi de 70,2km/h entre as 14h e 16h de 04 de novembro, sendo esse vento classificado como ventania pela escala Beaufort.

Queda de árvores e ventania provocam danos em bairros de Goiânia; veja vídeos - Jornal O Popular.

Entre os efeitos da chuva que caiu em algumas regiões da capital nessa terça-feira (5), está a interrupção do fornecimento de energia elétrica. Veja mais em:

<https://www.opopular.com.br/noticias/cidades/queda-de-%C3%A1rvores-e-ventania-provocam-danos-em-bairros-de-goi%C3%A2nia-veja-v%C3%ADdeos-1.1925552> -

Chuva forte derruba árvore em cima de poste em Goiânia – Moradores ficaram sem energia elétrica. Acesso em: <<https://globoplay.globo.com/v/8062814/>>.

Com chuva, motoristas atolam veículos no GO-454 em Goiás – Problema ocorre em trecho entre Mozarlândia e Cocalinho. Acesso em: <https://globoplay.globo.com/v/8063244/>

Seis postes de energia caem durante chuva no Setor Maysa- Por causa dos acidentes, várias casas ficaram sem energia. Acesso em: <<https://globoplay.globo.com/v/8061773/>>

Relatório de Ocorrências do período

Em todo o Estado de Goiás verificou-se também que a intensidade da chuva e dos ventos danificaram a rede de distribuição de energia elétrica em diversos pontos, registrando aproximadamente 180 mil clientes com interrupção no fornecimento de energia elétrica devido a eventos relacionados ao temporal.

Para otimizar o volume de atendimentos e reduzir os tempos de interrupção foram mobilizados os recursos extras da empresa que aumentou o contingente em relação a situação normal de operação. O acompanhamento da quantidade de equipes e o Tempo Médio de Atendimento podem ser consultados na Pág.02 do Relatório em anexo.

O impacto e severidade do evento estão relatados em artigos de mídia, como fotos e reportagens que demonstram os danos na Rede de Distribuição, oriundos dos eventos climáticos no período. Eventos estes que afetaram 180.417 consumidores com CHI de 888.005,88 superior ao de 482.391,86 estabelecido como limite para definição de Situação de Emergência, conforme resumo das informações obrigatórias.

Empresa	ENEL DISTRIBUIÇÃO GOIÁS				
Código do Relatório	CHI-019 - ENEL DISTRIBUIÇÃO GOIÁS				
Evento:	TEMPORAL NA AREA DE CONCESSÃO DA ENEL DISTRIBUIÇÃO GOIAS				
Código COBRADE:	1.3.2.1.2, 1.3.2.1.4 e 1.3.2.1.5	Data Início	04/11/2019	Hora início	09h30
Código do Evento:	CHI-019-ENEL GO	Data Término	05/11/2019	Hora Término	08h59
Valor CHI (Limite e Real)	482.391,86	888.005,88	Subestações Atingidas SAO DOMINGOS / BOM JARDIM / NIQUELANDIA SUBTRANSMISSAO / SAO JOAO D ALIANCA / ITIQUIRA / PIRES DO RIO S2 / NEROPOLIS S2 / INDEPENDENCIA S1 / CATALAO S2 / URUACU / GOYA S1 / SERRA DO OURO / ITUMBIARA NOVA / CATALAO S1 / ANHANGUERA / SANTA TEREZINHA / IPEGUARI / MORRINHOS / AGUAS LINDAS DE GOIAS S2 / CABRIUVA S2 / REAL S1 / CARAJAS S1 / ACREUNA / VILA CORUMBA / MARA ROSA / NOVA CRIXAS / INHUMAS S2 / IPAMERI / SAO MIGUEL DO ARAGUAIA / PADRE BERNARDO / BOM JESUS DE GOIAS / XAVANTES / CAMPINAS S2 / ATLANTICO S3 / GOIANIA LESTE S1 / JUNDIAI S2 / JARAGUA / GOIANIA LESTE S3 / AGUAS LINDAS DE GOIAS S1 / CAMPINORTE / PLANALTINA / ITABERAI S2 / SAO LUIZ DOS MONTES BELOS / IACIARA S2 / JATAI S1 / CACHOEIRA ALTA / MARAJOARA / PIRES DO RIO S1 / CAIAPONIA / GOIANESIA S1 / CARAJAS S2 / AEROPORTO S2 / PAMPLONA / CAMPINAS S1 / INDEPENDENCIA S2 / PORANGATU / ITUMBIARA VELHA S2 / GOIANESIA S2 / VICENTINOPOLIS / GOIANIRA / EDEIA / ALEXANIA / SENADOR CANEDO / PACAEMBU S2 / VIANOPOLIS / GOIAS / IPORA / CRISTIANOPOLIS / TRINDADE / JUNDIAI S1 / RIO VERMELHO / ITABERAI S1 / SAO FRANCISCO DE GOIAS / ANAPOLIS UNIVERSITARIO S1 / MOZARLANDIA / CALDAS NOVAS S1 / MINACU / CACHOEIRA DOURADA / FIRMINOPOLIS S2 / ITAJA S2 / QUIRINOPOLIS / RIO DOS BOIS / PARQUE DAS EMAS / PALMEIRAS / COCALZINHO / ANICUNS / MEIA PONTE / CALDAS NOVAS S2 / CEZARINA / RIO QUENTE / IACIARA S1 / MONTVIDIU T / SERRA DE CALDAS / CRISTALINA S1 / GOIANIA LESTE S2 / PIRANHAS / DAIA S2 / ARUANA / ARAGARCAS / RIO VERDE S1 / CORUMBA / FLORES DE GOIAS / ITAPURANGA / JATAI S3 / BARRO ALTO / GOIATUBA S1 / ITAPACI / SANTA RITA DO ARAGUAIA / FERROVIARIO S1 / BRITANIA / CRISTALINA S2 / CAMPINAS S3 / BELA VISTA S1 / ALTO BURITI / ATLANTICO S1 / DAIA S1 / AEROPORTO S1 / INHUMAS S1 / JATAI S2 / PACAEMBU S1 / SANTA HELENA S1 / CHAPADAO DO CEU / NOVO PLANALTO / URUTAI / RUBIATABA / PIRACANJUBA / GOIATUBA S2 / REAL S2 / CAMPO ALEGRE DE GOIAS / ANAPOLIS UNIVERSITARIO S2 / MATRINCHA / GOYA S2 / PONTALINA / ARACU / CABRIUVA S1 / BELA VISTA S2 / JUSSARA / PALESTINA / FIRMINOPOLIS S1 / GUAPO S1 / CEPALGO S1 / FERROVIARIO S3 / PARAUNA / CEPALGO S2 / NEROPOLIS S1 / ROCHEDO / ITUMBIARA VELHA S1 / PARANAIBA / GUAPO S2		
Código do Decreto (Se Houver):					
Quantidade de Interrupções (Evento)	1566				
Início 1ª Incidência (Data e Hora)	04/11/2019 09:48:09				
Início Ultima Incidência (Data e Hora)	05/11/2019 08:57:50		Municípios Atingidos CAMPOS BELOS / MONTE ALEGRE DE GOIAS / SAO DOMINGOS / BALIZA / NIQUELANDIA / ALTO PARAISO DE GOIAS / FORMOSA / DIVINOPOLIS DE GOIAS / SANTA CRUZ DE GOIAS / NEROPOLIS / AGUA FRIA DE GOIAS / APARECIDA DE GOIANIA / CATALAO / NOVA IGUACU DE GOIAS / GOIANIA / CRIXAS / ITUMBIARA / TRES RANCHOS / CAMPOS VERDES / SANTA HELENA DE GOIAS / MORRINHOS / SANTO ANTONIO DO DESCOBERTO / RIO VERDE / PARAUNA / AGUA LIMPA / URUACU / NOVA CRIXAS / INHUMAS / IPAMERI / SAO MIGUEL DO ARAGUAIA / PADRE BERNARDO / BOM JESUS DE GOIAS / ANAPOLIS / JARAGUA / GOIANDIRA / AGUAS LINDAS DE GOIAS / CAMPINORTE / CABECEIRAS / PLANALTINA / MOSSAMEDES / SAO LUIS DE MONTES BELOS / ALVORADA DO NORTE / JATAI / CACHOEIRA ALTA / PARANAIGUARA / LUZIANIA / POSSE / PIRES DO RIO / DOVERLANDIA / SANTA RITA DO NOVO DESTINO / CRISTALINA / FORMOSO / MINACU / MONTVIDIU DO NORTE / SANTA TEREZA DE GOIAS / TROMBAS / BURITI ALEGRE / GOIATUBA / GOIANESIA / AMARALINA / VICENTINOPOLIS / GOIANIRA / EDEIA / VALPARAISO DE GOIAS / VIANOPOLIS / IACIARA / FAINA / IPORA / GOIAS / INDIARA / TRINDADE / ITAGUARI / JESUPOLIS / PETROLINA DE GOIAS / ARAGUAPAZ / MOZARLANDIA / CALDAS NOVAS / PIRACANJUBA / CAVALCANTE / COLINAS DO SUL / SAO JOAO D ALIANCA / ACREUNA / LAGOA SANTA / INACIOLANDIA / TURVELANDIA / ITABERAI / QUIRINOPOLIS / MINEIROS / PALMEIRAS DE GOIAS / PORANGATU / COCALZINHO DE GOIAS / ANICUNS / NAZARIO / TURVANIA / UIRAPURU / CEZARINA / JANDAIA / RIO QUENTE / IVOLANDIA / SITIO D ABADIA / BOM JARDIM DE GOIAS / MIMOSO DE GOIAS / CAMPO ALEGRE DE GOIAS / PIRANHAS / FIRMINOPOLIS / PALMINOPOLIS / GAMELEIRA DE GOIAS / ESTRELA DO NORTE / ARUANA / BARRO ALTO / ARAGARCAS / CORUMBA DE GOIAS / APARECIDA DO RIO DOCE / ALEXANIA / CIDADE OCIDENTAL / MARA ROSA / GUARAITA / ITAPURANGA / FLORES DE GOIAS / CACU / SIMOLANDIA / PANAMA / RUBIATABA / GUARINOS / ITAPACI / PILAR DE GOIAS / PORTELANDIA / BURITINOPOLIS / SANTA RITA DO ARAGUAIA / BRITANIA / PIRENOPOLIS / SAO FRANCISCO DE GOIAS / SAO SIMAO / SILVANIA / BELA VISTA DE GOIAS / HIDROLINA / SAO LUIZ DO NORTE / VILA PROPICIO / NOVA AURORA / HIDROLANDIA / JOVIANIA / ITARUMA / BONOPOLIS / PEROLANDIA / NOVA ROMA / DISTRITO FEDERAL / VILA BOA		
Média de Duração das Incidências (h)	17,95				
Duração da Incidência mais longa (h)	213,07				
Total de Clientes afetados	180.417				

		/ CACHOEIRA DE GOIAS / NOVO GAMA / CUMARI / CAMPO LIMPO / TEREZOPOLIS DE GOIAS / CHAPADAO DO CEU / NOVO PLANALTO / MORRO AGUDO DE GOIAS / SAO PATRICIO / URUTAI / NOVA GLORIA / ITAGUARU / OUVIDOR / CAMPINACU / LEOPOLDO DE BULHOES / ITAJA / HEITORAI / ABADIA DE GOIAS / CAMPESTRE DE GOIAS / GUAPO / SANTA BARBARA DE GOIAS / MATRINCHA / GUARANI DE GOIAS / DIORAMA / SANTA TEREZINHA DE GOIAS / JUSSARA / MONTES CLAROS DE GOIAS / SANTA FE DE GOIAS / PONTALINA / GOUVELANDIA / ARACU / PORTEIRAO / ITAUCU / SENADOR CANEDO / SERRANOPOLIS / TAQUARAL DE GOIAS / ABADIANIA / MUTUNOPOLIS / ORIZONA / PALESTINA DE GOIAS / ALTO HORIZONTE / SAO MIGUEL DO PASSA QUATRO / ARAGOIANIA / PALMELO / AVELINOPOLIS / SANTO ANTONIO DE GOIAS / MUNDO NOVO DE GOIAS / SANTA ROSA DE GOIAS / CERES / VARJAO / ITAPIRAPUA / CROMINIA / EDEALINA / MAIRIPOTABA / DAVINOPOLIS / ANHANGUERA / PROFESSOR JAMIL SAFADY / CORUMBAIBA / ALOANDIA / MARZAGAO / MAURILANDIA / DAMIANOPOLIS / MAMBAI
--	--	---

DANOS CAUSADOS			
Equipamentos Danificado	Importância para o Sistema	Local	Quantidade
Disjuntor/Religador Operado	Proteção do Alimentador	Área de Concessão	64
Chaves Fusíveis Operada	Proteção de Ramais de Alimentadores	Área de Concessão	397
Transformador Operado	Proteção do Transformador	Área de Concessão	425

Relato técnico sobre a Intervenção realizada em Goiânia e Região Metropolitana			
Informações sobre Equipes	04/11	05/11	
Quantidade Usual	530	530	turmas
Quantidade Adicional	0	53	turmas
Quantidade Total	503	583	turmas
Tempos Médios			
Preparação	16,62	17,94	Horas
Deslocamento	0,67	0,69	Horas
Execução	2,19	2,28	Horas
TMAE	19,49	20,91	Horas

Principais Dificuldades Encontradas:

Chuvas com ventos fortes provocaram muitos pontos de alagamento e enxurrada, trânsito impedido por vários semáforos desligados dificultando a chegada ao atendimento das ocorrências emergenciais. Em determinadas regiões, decorrente dos fortes ventos, houve o tombamento de árvores nas estruturas de alimentação de média tensão, danos em ramais de ligação dos clientes, impedimentos de acesso e atolamentos em estradas rurais.

Empresa	ENEL DISTRIBUIÇÃO GOIAS		
Valor CHI (Limite e Real)	482.391,86		888.005,88

DOC ORIGEM	MIUNICIPIO	EQP_ORIGEM	CONJUNTO	INI_OCORRENC	FIM_OCORRENC	DT_INI_EVENTO	DT_FIM_EVENTO	DURAÇ	UC INT	CHI	EXPURGO
20191114957	CAMPOS BELOS	MA10401426	SAO DOMINGOS	04/11/2019 12:29	05/11/2019 17:56	04/11/2019 12:29	04/11/2019 13:00	0,52	1	0,52	CHI
20191114957	MONTE ALEGRE DE GOIAS	MA10401426	SAO DOMINGOS	04/11/2019 12:29	05/11/2019 17:56	04/11/2019 12:29	04/11/2019 13:00	0,52	381	197,06	CHI
20191114957	SAO DOMINGOS	MA10401426	SAO DOMINGOS	04/11/2019 12:29	05/11/2019 17:56	04/11/2019 12:29	04/11/2019 13:00	0,52	21	10,86	CHI
20191114957	SAO DOMINGOS	SD12224210LD	SAO DOMINGOS	04/11/2019 12:29	05/11/2019 17:56	04/11/2019 12:29	04/11/2019 15:59	3,50	39	136,50	CHI
20191114957	SAO DOMINGOS	SD12389195LD	SAO DOMINGOS	04/11/2019 12:29	05/11/2019 17:56	04/11/2019 12:29	05/11/2019 12:15	23,77	4	95,08	CHI
20191114957	SAO DOMINGOS	SD12389202LD	SAO DOMINGOS	04/11/2019 12:29	05/11/2019 17:56	04/11/2019 12:29	05/11/2019 17:56	29,46	161	4742,88	CHI
20191115687	BALIZA	BH11334513	BOM JARDIM	04/11/2019 17:50	05/11/2019 12:58	04/11/2019 17:50	05/11/2019 12:58	19,12	1	19,12	CHI
20191116360	NIQUELANDIA	NQ12236713	NIQUELANDIA SUBTRANSMISSAO	04/11/2019 17:06	05/11/2019 11:31	04/11/2019 17:06	05/11/2019 11:31	18,40	5	92,02	CHI
20191117421	ALTO PARAISO DE GOIAS	BF12072316	SAO JOAO D ALIANCA	04/11/2019 10:05	04/11/2019 11:35	04/11/2019 10:05	04/11/2019 11:35	1,48	10	14,85	CHI
20191118390	FORMOSA	FA21130074	ITUIQUIRA	04/11/2019 10:06	04/11/2019 13:06	04/11/2019 10:06	04/11/2019 13:06	2,99	1	2,99	CHI
20191118553	DIVINOPOLIS DE GOIAS	MA12261976	SAO DOMINGOS	04/11/2019 16:28	04/11/2019 21:57	04/11/2019 16:28	04/11/2019 21:57	5,47	3	16,42	CHI
20191118553	MONTE ALEGRE DE GOIAS	MA12261976	SAO DOMINGOS	04/11/2019 16:28	04/11/2019 21:57	04/11/2019 16:28	04/11/2019 21:57	5,47	43	235,32	CHI
20191118710	SANTA CRUZ DE GOIAS	10004509178	PIRES DO RIO S2	04/11/2019 15:55	05/11/2019 17:04	04/11/2019 15:55	05/11/2019 17:04	25,15	1	25,15	CHI
20191118937	NEROPOLIS	10009178498	NEROPOLIS S2	04/11/2019 12:51	04/11/2019 22:51	04/11/2019 12:51	04/11/2019 22:51	10,00	1	10,00	CHI
20191118986	AGUA FRIA DE GOIAS	JL21270091	SAO JOAO D ALIANCA	04/11/2019 09:48	05/11/2019 13:59	04/11/2019 09:48	05/11/2019 13:59	28,18	1	28,18	CHI
20191119221	AGUA FRIA DE GOIAS	TL21150880	SAO JOAO D ALIANCA	04/11/2019 10:27	04/11/2019 16:18	04/11/2019 10:27	04/11/2019 16:18	5,85	1	5,85	CHI
20191119227	CAMPOS BELOS	MA12211609	SAO DOMINGOS	04/11/2019 10:28	04/11/2019 17:20	04/11/2019 10:28	04/11/2019 17:20	6,86	7	48,03	CHI
20191119227	MONTE ALEGRE DE GOIAS	MA12211609	SAO DOMINGOS	04/11/2019 10:28	04/11/2019 17:20	04/11/2019 10:28	04/11/2019 17:20	6,86	6	41,17	CHI
20191119234	APARECIDA DE GOIANIA	200160266	INDEPENDENCIA S1	04/11/2019 10:30	04/11/2019 15:16	04/11/2019 10:30	04/11/2019 15:16	4,75	1	4,75	CHI
20191119240	CATALAO	10018117889	CATALAO S2	04/11/2019 10:33	04/11/2019 12:36	04/11/2019 10:33	04/11/2019 12:36	2,04	1	2,04	CHI
20191119241	NOVA IGUACU DE GOIAS	UR21237465	URUACU	04/11/2019 10:33	06/11/2019 16:53	04/11/2019 10:33	06/11/2019 16:53	54,32	1	54,32	CHI
20191119265	GOIANIA	10003868085	GOYA S1	04/11/2019 10:38	04/11/2019 14:59	04/11/2019 10:38	04/11/2019 14:59	4,34	1	4,34	CHI
20191119310	CRIXAS	2490025576	SERRA DO OURO	04/11/2019 10:45	04/11/2019 17:24	04/11/2019 10:45	04/11/2019 17:24	6,64	1	6,64	CHI
20191119318	ITUMBIARA	IT12352628	ITUMBIARA NOVA	04/11/2019 10:46	05/11/2019 11:56	04/11/2019 10:46	05/11/2019 11:56	25,16	4	100,65	CHI
20191119355	TRES RANCHOS	TH21000402	CATALAO S1	04/11/2019 10:53	05/11/2019 12:13	04/11/2019 10:53	05/11/2019 12:13	25,32	1	25,32	CHI
20191119394	APARECIDA DE GOIANIA	10019049445	ANHANGUERA	04/11/2019 11:01	04/11/2019 17:02	04/11/2019 11:01	04/11/2019 17:02	6,01	1	6,01	CHI
20191119400	CAMPOS VERDES	VD12390436	SANTA TEREZINHA	04/11/2019 11:02	05/11/2019 09:27	04/11/2019 11:02	05/11/2019 09:27	22,41	8	179,29	CHI
20191119406	SANTA HELENA DE GOIAS	400103345	IPEGUARI	04/11/2019 11:04	05/11/2019 10:38	04/11/2019 11:04	05/11/2019 10:38	23,57	1	23,57	CHI
20191119408	MORRINHOS	MR12223297	MORRINHOS	04/11/2019 10:59	04/11/2019 13:05	04/11/2019 10:59	04/11/2019 13:05	2,10	3	6,29	CHI
20191119412	SANTO ANTONIO DO DESCOBERTO	2210167729	AGUAS LINDAS DE GOIAS S2	04/11/2019 11:04	04/11/2019 23:17	04/11/2019 11:04	04/11/2019 23:17	12,21	1	12,21	CHI
20191119413	RIO VERDE	RV12322315	CABRIUVA S2	04/11/2019 11:04	06/11/2019 11:00	04/11/2019 11:04	06/11/2019 11:00	47,94	1	47,94	CHI
20191119447	APARECIDA DE GOIANIA	10015693242	REAL S1	04/11/2019 11:09	04/11/2019 13:34	04/11/2019 11:09	04/11/2019 13:34	2,40	1	2,40	CHI

20191119451	GOIANIA	12002227	CARAJAS S1	04/11/2019 11:10	04/11/2019 16:25	04/11/2019 11:10	04/11/2019 16:25	5,25	1	5,25	CHI
20191119458	PARAUNA	PU21318255	ACREUNA	04/11/2019 11:11	05/11/2019 14:49	04/11/2019 11:11	05/11/2019 14:49	27,63	1	27,63	CHI
20191119464	AGUA LIMPA	AL21307803	VILA CORUMBA	04/11/2019 11:11	05/11/2019 15:23	04/11/2019 11:11	05/11/2019 15:23	28,19	1	28,19	CHI
20191119474	URUACU	UR12348529	MARA ROSA	04/11/2019 11:13	07/11/2019 14:03	04/11/2019 11:13	07/11/2019 14:03	74,82	1	74,82	CHI
20191119477	NOVA CRIXAS	NA12328070	NOVA CRIXAS	04/11/2019 11:13	07/11/2019 11:45	07/11/2019 07:50	07/11/2019 11:45	3,90	111	433,18	CHI
20191119480	INHUMAS	30154030	INHUMAS S2	04/11/2019 11:14	05/11/2019 14:45	04/11/2019 11:14	05/11/2019 14:45	27,53	1	27,53	CHI
20191119481	IPAMERI	IP21309709	IPAMERI	04/11/2019 11:14	08/11/2019 19:00	04/11/2019 11:14	08/11/2019 19:00	103,76	1	103,76	CHI
20191119484	SAO MIGUEL DO ARAGUAIA	SM11276062	SAO MIGUEL DO ARAGUAIA	04/11/2019 11:14	07/11/2019 15:39	04/11/2019 11:14	07/11/2019 15:39	76,41	1	76,41	CHI
20191119488	PADRE BERNARDO	10014283733	PADRE BERNARDO	04/11/2019 11:16	04/11/2019 15:17	04/11/2019 11:16	04/11/2019 15:17	4,02	1	4,02	CHI
20191119505	APARECIDA DE GOIANIA	200181130	ANHANGUERA	04/11/2019 11:19	04/11/2019 18:04	04/11/2019 11:19	04/11/2019 18:04	6,74	1	6,74	CHI
20191119519	BOM JESUS DE GOIAS	BJ21029516	BOM JESUS DE GOIAS	04/11/2019 11:22	07/11/2019 10:00	04/11/2019 11:22	07/11/2019 10:00	70,62	1	70,62	CHI
20191119524	INHUMAS	10003025355	INHUMAS S2	04/11/2019 11:24	06/11/2019 12:40	04/11/2019 11:24	06/11/2019 12:40	49,28	1	49,28	CHI
20191119530	GOIANIA	13788085	XAVANTES	04/11/2019 11:25	04/11/2019 14:42	04/11/2019 11:25	04/11/2019 14:42	3,28	1	3,28	CHI
20191119540	GOIANIA	10002399910	CAMPINAS S2	04/11/2019 11:26	05/11/2019 17:24	04/11/2019 11:26	05/11/2019 17:24	29,96	1	29,96	CHI
20191119543	GOIANIA	10712446	ATLANTICO S3	04/11/2019 11:27	04/11/2019 18:22	04/11/2019 11:27	04/11/2019 18:22	6,90	1	6,90	CHI
20191119546	GOIANIA	GN11002172	GOIANIA LESTE S1	04/11/2019 11:22	04/11/2019 14:23	04/11/2019 11:22	04/11/2019 14:23	3,01	83	249,71	CHI
20191119557	GOIANIA	GN12001865	CARAJAS S1	04/11/2019 10:39	04/11/2019 13:13	04/11/2019 10:39	04/11/2019 13:13	2,57	302	775,05	CHI
20191119559	AGUA FRIA DE GOIAS	TL21302737	SAO JOAO D ALIANCA	04/11/2019 11:32	05/11/2019 15:41	04/11/2019 11:32	05/11/2019 15:41	28,15	1	28,15	CHI
20191119565	ANAPOLIS	AN12000076	JUNDIAI S2	04/11/2019 11:34	04/11/2019 20:47	04/11/2019 11:34	04/11/2019 20:47	9,21	1	9,21	CHI
20191119568	JARAGUA	JA12273193	JARAGUA	04/11/2019 11:34	05/11/2019 20:42	04/11/2019 11:34	05/11/2019 20:42	33,13	3	99,40	CHI
20191119570	GOIANDIRA	GD21323423	CATALAO S1	04/11/2019 11:35	04/11/2019 20:42	04/11/2019 11:35	04/11/2019 20:42	9,11	3	27,34	CHI
20191119571	GOIANIA	GN11002892	GOIANIA LESTE S3	04/11/2019 10:41	04/11/2019 13:53	04/11/2019 10:41	04/11/2019 13:53	3,19	77	245,72	CHI
20191119584	AGUAS LINDAS DE GOIAS	10022154998	AGUAS LINDAS DE GOIAS S1	04/11/2019 11:37	04/11/2019 13:04	04/11/2019 11:37	04/11/2019 13:04	1,44	1	1,44	CHI
20191119586	CAMPINORTE	CR12398067	CAMPINORTE	04/11/2019 11:39	06/11/2019 14:53	04/11/2019 11:39	06/11/2019 14:53	51,23	9	461,10	CHI
20191119586	URUACU	CR12398067	CAMPINORTE	04/11/2019 11:39	06/11/2019 14:53	04/11/2019 11:39	06/11/2019 14:53	51,23	1	51,23	CHI
20191119593	CABECEIRAS	CW21184642	ITIQUEIRA	04/11/2019 11:41	04/11/2019 13:47	04/11/2019 11:41	04/11/2019 13:47	2,09	2	4,19	CHI
20191119594	PLANALTINA	3890000986	PLANALTINA	04/11/2019 11:41	05/11/2019 11:10	04/11/2019 11:41	05/11/2019 11:10	23,47	1	23,47	CHI
20191119595	MOSSAMEDES	MD21157129	ITABERAÍ S2	04/11/2019 11:41	04/11/2019 16:44	04/11/2019 11:41	04/11/2019 16:44	5,03	1	5,03	CHI
20191119598	SAO LUIS DE MONTES BELOS	500122842	SAO LUIZ DOS MONTES BELOS	04/11/2019 11:42	04/11/2019 19:57	04/11/2019 11:42	04/11/2019 19:57	8,24	1	8,24	CHI
20191119600	ALVORADA DO NORTE	1510026979	IACIARA S2	04/11/2019 11:44	04/11/2019 20:42	04/11/2019 11:44	04/11/2019 20:42	8,96	1	8,96	CHI
20191119606	JATAI	JT12267428	JATAI S1	04/11/2019 11:46	05/11/2019 08:25	04/11/2019 11:46	05/11/2019 08:25	20,65	3	61,95	CHI
20191119611	PARANAIGUARA	PC12000073	CACHOEIRA ALTA	04/11/2019 15:18	07/11/2019 18:37	04/11/2019 15:18	06/11/2019 20:00	52,69	12	632,33	CHI
20191119611	CACHOEIRA ALTA	PC13107416	CACHOEIRA ALTA	04/11/2019 15:18	07/11/2019 18:37	04/11/2019 15:18	07/11/2019 18:37	75,32	8	602,55	CHI

20191119611	PARANAIGUARA	PC13107416	CACHOEIRA ALTA	04/11/2019 15:18	07/11/2019 18:37	04/11/2019 15:18	07/11/2019 18:37	75,32	11	828,50	CHI
20191119641	LUZIANIA	10024024650	MARAJOARA	04/11/2019 11:56	05/11/2019 22:30	04/11/2019 11:56	05/11/2019 22:30	34,56	1	34,56	CHI
20191119647	SANTA CRUZ DE GOIAS	BC21207634	PIRES DO RIO S2	04/11/2019 11:58	05/11/2019 12:57	04/11/2019 06:07	05/11/2019 12:57	30,83	1	30,83	CHI
20191119657	POSSE	6257681	IACIARA S2	04/11/2019 12:00	05/11/2019 11:11	04/11/2019 12:00	05/11/2019 11:11	23,17	2	46,34	CHI
20191119659	RIO VERDE	RV21249080	CABRIUVA S2	04/11/2019 12:00	04/11/2019 20:17	04/11/2019 12:00	04/11/2019 20:17	8,27	1	8,27	CHI
20191119661	PIRES DO RIO	460113288	PIRES DO RIO S1	04/11/2019 12:02	04/11/2019 22:09	04/11/2019 12:02	04/11/2019 22:09	10,11	1	10,11	CHI
20191119665	MORRINHOS	150051207	MORRINHOS	04/11/2019 12:03	04/11/2019 16:24	04/11/2019 12:03	04/11/2019 16:24	4,33	1	4,33	CHI
20191119667	ANAPOLIS	20744432	JUNDIAI S2	04/11/2019 12:04	04/11/2019 15:27	04/11/2019 12:04	04/11/2019 15:27	3,38	1	3,38	CHI
20191119670	DOVERLANDIA	DV21342708	CAIAPONIA	04/11/2019 12:05	06/11/2019 17:58	04/11/2019 12:05	06/11/2019 17:58	53,87	1	53,87	CHI
20191119686	SANTA RITA DO NOVO DESTINO	BA21140684	GOIANESIA S1	04/11/2019 12:08	04/11/2019 15:28	04/11/2019 12:08	04/11/2019 15:28	3,33	1	3,33	CHI
20191119690	GOIANIA	GN11269264	CARAJAS S2	04/11/2019 11:11	04/11/2019 13:16	04/11/2019 11:11	04/11/2019 13:16	2,07	127	263,24	CHI
20191119692	GOIANIA	10011526082	AEROPORTO S2	04/11/2019 12:08	04/11/2019 15:34	04/11/2019 12:08	04/11/2019 15:34	3,42	1	3,42	CHI
20191119753	CRISTALINA	02890214	PAMPLONA	04/11/2019 14:29	04/11/2019 23:21	04/11/2019 14:29	04/11/2019 23:21	8,85	1944	17208,18	CHI
20191119753	CRISTALINA	02890214	PAMPLONA	04/11/2019 14:29	04/11/2019 23:21	04/11/2019 14:31	04/11/2019 23:21	8,83	9	79,48	CHI
20191119762	GOIANIA	GN11346097	CAMPINAS S1	04/11/2019 15:15	04/11/2019 16:02	04/11/2019 15:15	04/11/2019 16:02	0,78	15	11,72	CHI
20191119766	APARECIDA DE GOIANIA	10004348956	INDEPENDENCIA S2	04/11/2019 12:08	05/11/2019 20:35	04/11/2019 12:08	05/11/2019 20:35	32,43	1	32,43	CHI
20191119773	FORMOSO	FO10334379	PORANGATU	04/11/2019 14:19	05/11/2019 02:20	04/11/2019 14:19	04/11/2019 18:05	3,75	93	349,21	CHI
20191119773	SANTA TEREZA DE GOIAS	FO10334379	PORANGATU	04/11/2019 14:19	05/11/2019 02:20	04/11/2019 14:19	04/11/2019 18:05	3,75	17	63,83	CHI
20191119773	FORMOSO	FO10334379	PORANGATU	04/11/2019 14:19	05/11/2019 02:20	04/11/2019 18:46	04/11/2019 20:02	1,27	10	12,71	CHI
20191119773	FORMOSO	FO13182303	PORANGATU	04/11/2019 14:19	05/11/2019 02:20	04/11/2019 18:46	04/11/2019 21:00	2,24	77	172,27	CHI
20191119773	SANTA TEREZA DE GOIAS	FO13182303	PORANGATU	04/11/2019 14:19	05/11/2019 02:20	04/11/2019 18:46	04/11/2019 21:00	2,24	17	38,03	CHI
20191119773	FORMOSO	FO10334379	PORANGATU	04/11/2019 14:19	05/11/2019 02:20	04/11/2019 21:15	04/11/2019 21:36	0,35	10	3,53	CHI
20191119773	FORMOSO	FO13182303	PORANGATU	04/11/2019 14:19	05/11/2019 02:20	04/11/2019 21:15	05/11/2019 02:07	4,87	77	375,25	CHI
20191119773	SANTA TEREZA DE GOIAS	FO13182303	PORANGATU	04/11/2019 14:19	05/11/2019 02:20	04/11/2019 21:15	05/11/2019 02:07	4,87	17	82,85	CHI
20191119773	MONTIVIDIU DO NORTE	MX10400428	PORANGATU	04/11/2019 14:19	05/11/2019 02:20	04/11/2019 14:19	05/11/2019 02:20	12,01	864	10380,00	CHI
20191119773	TROMBAS	MX10400428	PORANGATU	04/11/2019 14:19	05/11/2019 02:20	04/11/2019 14:19	05/11/2019 02:20	12,01	23	276,32	CHI
20191119773	FORMOSO	FO13380732	PORANGATU	04/11/2019 14:19	05/11/2019 02:20	04/11/2019 14:19	05/11/2019 02:20	12,01	15	180,21	CHI
20191119773	MINACU	FO13380732	PORANGATU	04/11/2019 14:19	05/11/2019 02:20	04/11/2019 14:19	05/11/2019 02:20	12,01	12	144,17	CHI
20191119773	MONTIVIDIU DO NORTE	FO13380732	PORANGATU	04/11/2019 14:19	05/11/2019 02:20	04/11/2019 14:19	05/11/2019 02:20	12,01	743	8926,53	CHI
20191119773	TROMBAS	FO13380732	PORANGATU	04/11/2019 14:19	05/11/2019 02:20	04/11/2019 14:19	05/11/2019 02:20	12,01	1388	16675,66	CHI
20191119773	FORMOSO	FO13380732	PORANGATU	04/11/2019 14:19	05/11/2019 02:20	04/11/2019 18:46	05/11/2019 02:20	7,57	6	45,42	CHI
20191119785	CABECEIRAS	CW10401455	ITUIQUIRA	04/11/2019 15:32	04/11/2019 21:30	04/11/2019 15:32	04/11/2019 17:37	2,07	2	4,14	CHI
20191119785	FORMOSA	FA10410993	ITUIQUIRA	04/11/2019 15:32	04/11/2019 21:30	04/11/2019 15:33	04/11/2019 19:44	4,18	2	8,36	CHI

20191119785	CABECEIRAS	FA10410993	ITUIQUIRA	04/11/2019 15:32	04/11/2019 21:30	04/11/2019 15:33	04/11/2019 19:59	4,44	1	4,44	CHI
20191119785	CABECEIRAS	FA13154472	ITUIQUIRA	04/11/2019 15:32	04/11/2019 21:30	04/11/2019 15:33	04/11/2019 19:59	4,43	15	66,38	CHI
20191119785	CABECEIRAS	CW13157338	ITUIQUIRA	04/11/2019 15:32	04/11/2019 21:30	04/11/2019 15:33	04/11/2019 21:30	5,94	11	65,39	CHI
20191119792	BURITI ALEGRE	BG13000011	ITUMBIARA VELHA S2	04/11/2019 15:18	05/11/2019 20:02	05/11/2019 10:55	05/11/2019 20:01	9,09	38	345,56	CHI
20191119792	GOIATUBA	BG13000011	ITUMBIARA VELHA S2	04/11/2019 15:18	05/11/2019 20:02	05/11/2019 10:55	05/11/2019 20:01	9,09	2	18,19	CHI
20191119792	ITUMBIARA	BG13000011	ITUMBIARA VELHA S2	04/11/2019 15:18	05/11/2019 20:02	05/11/2019 10:55	05/11/2019 20:01	9,09	45	409,21	CHI
20191119792	BURITI ALEGRE	BG13000015	ITUMBIARA VELHA S2	04/11/2019 15:18	05/11/2019 20:02	04/11/2019 15:18	05/11/2019 20:02	28,72	3	86,17	CHI
20191119792	ITUMBIARA	BG13000015	ITUMBIARA VELHA S2	04/11/2019 15:18	05/11/2019 20:02	04/11/2019 15:18	05/11/2019 20:02	28,72	57	1637,31	CHI
20191119795	GOIANESIA	GE21068622	GOIANESIA S2	04/11/2019 15:42	06/11/2019 11:20	04/11/2019 15:42	06/11/2019 11:20	43,62	2	87,24	CHI
20191119809	AMARALINA	LC12216163	MARA ROSA	04/11/2019 12:11	06/11/2019 17:01	04/11/2019 12:11	06/11/2019 17:01	52,82	4	211,27	CHI
20191119818	VICENTINOPOLIS	1970019673	VICENTINOPOLIS	04/11/2019 12:12	05/11/2019 15:43	04/11/2019 12:12	05/11/2019 15:43	27,51	1	27,51	CHI
20191119820	CATALAO	CT12266123	CATALAO S1	04/11/2019 12:13	04/11/2019 20:00	04/11/2019 12:13	04/11/2019 20:00	7,78	2	15,56	CHI
20191119828	GOIANIRA	10000733421	GOIANIRA	04/11/2019 12:13	06/11/2019 11:15	04/11/2019 12:13	06/11/2019 11:15	47,02	1	47,02	CHI
20191119853	EDEIA	1120015094	EDEIA	04/11/2019 12:16	04/11/2019 20:37	04/11/2019 12:16	04/11/2019 20:37	8,34	1	8,34	CHI
20191119862	GOIANIA	14803124	CARAJAS S1	04/11/2019 12:18	04/11/2019 18:43	04/11/2019 12:18	04/11/2019 18:43	6,41	1	6,41	CHI
20191119884	SANTO ANTONIO DO DESCOBERTO	SN11199576	ALEXANIA	04/11/2019 12:20	04/11/2019 15:53	04/11/2019 12:20	04/11/2019 15:53	3,54	157	556,22	CHI
20191119885	GOIANIA	16847260	SENADOR CANEDO	04/11/2019 12:20	04/11/2019 15:09	04/11/2019 12:20	04/11/2019 15:09	2,82	1	2,82	CHI
20191119902	VALPARAISO DE GOIAS	VA11183616	PACAEMBU S2	04/11/2019 11:55	04/11/2019 13:48	04/11/2019 11:55	04/11/2019 13:48	1,87	164	306,68	CHI
20191119907	ITUMBIARA	IT12316712	ITUMBIARA VELHA S2	04/11/2019 12:23	04/11/2019 17:31	04/11/2019 12:23	04/11/2019 17:31	5,12	2	10,24	CHI
20191119913	PLANALTINA	PI21125119	SAO JOAO D ALIANCA	04/11/2019 12:24	04/11/2019 16:49	04/11/2019 12:24	04/11/2019 16:49	4,42	1	4,42	CHI
20191119921	VIANOPOLIS	VN12346882	VIANOPOLIS	04/11/2019 12:25	05/11/2019 16:53	04/11/2019 12:25	05/11/2019 16:53	28,46	1	28,46	CHI
20191119923	IACIARA	6253852	IACIARA S2	04/11/2019 12:25	05/11/2019 20:45	04/11/2019 12:25	05/11/2019 20:45	32,32	2	64,64	CHI
20191119924	FAINA	FC21344947	GOIAS	04/11/2019 12:26	06/11/2019 10:32	04/11/2019 12:26	06/11/2019 10:32	46,10	1	46,10	CHI
20191119930	IPORA	IR21212929	IPORA	04/11/2019 12:27	05/11/2019 15:59	04/11/2019 12:27	05/11/2019 15:59	27,53	1	27,53	CHI
20191119933	GOIAS	GS11162351	GOIAS	04/11/2019 12:28	07/11/2019 14:05	04/11/2019 12:28	07/11/2019 14:05	73,61	2	147,23	CHI
20191119938	GOIANIA	10637060	AEROPORTO S2	04/11/2019 12:30	04/11/2019 18:02	04/11/2019 12:30	04/11/2019 18:02	5,52	1	5,52	CHI
20191119940	SANTA CRUZ DE GOIAS	BC21300735	CRISTIANOPOLIS	04/11/2019 12:31	05/11/2019 09:02	04/11/2019 12:31	05/11/2019 09:02	20,51	1	20,51	CHI
20191119941	INDIARA	2710027581	EDEIA	04/11/2019 12:31	06/11/2019 08:19	04/11/2019 12:31	06/11/2019 08:19	43,80	1	43,80	CHI
20191119956	TRINDADE	10030126760	TRINDADE	04/11/2019 12:33	05/11/2019 17:53	04/11/2019 12:33	05/11/2019 17:53	29,32	1	29,32	CHI
20191119960	SANTO ANTONIO DO DESCOBERTO	2210191847	ALEXANIA	04/11/2019 12:34	04/11/2019 15:08	04/11/2019 12:34	04/11/2019 15:08	2,56	1	2,56	CHI
20191119967	DOVERLANDIA	DV11227941	CAIAPONIA	04/11/2019 12:34	05/11/2019 16:07	04/11/2019 12:34	05/11/2019 16:07	27,53	1	27,53	CHI
20191119971	ANAPOLIS	20879180	JUNDIAI S1	04/11/2019 12:35	04/11/2019 13:56	04/11/2019 12:35	04/11/2019 13:56	1,34	1	1,34	CHI
20191119973	LUZIANIA	120266740	RIO VERMELHO	04/11/2019 12:36	04/11/2019 13:39	04/11/2019 12:36	04/11/2019 13:39	1,05	1	1,05	CHI

20191119979	ITAGUARI	770003643	ITABERAÍ S1	04/11/2019 12:37	07/11/2019 14:56	04/11/2019 12:37	07/11/2019 14:56	74,32	1	74,32	CHI
20191119989	JESUPOLIS	JE12312058	SAO FRANCISCO DE GOIAS	04/11/2019 12:39	04/11/2019 18:32	04/11/2019 12:39	04/11/2019 18:32	5,88	61	358,95	CHI
20191119989	PETROLINA DE GOIAS	JE12312058	SAO FRANCISCO DE GOIAS	04/11/2019 12:39	04/11/2019 18:32	04/11/2019 12:39	04/11/2019 18:32	5,88	1	5,88	CHI
20191119991	GOIANIA	12387952	GOYA S1	04/11/2019 12:39	04/11/2019 14:57	04/11/2019 12:39	04/11/2019 14:57	2,29	1	2,29	CHI
20191119997	ANAPOLIS	20472444	ANAPOLIS UNIVERSITARIO S1	04/11/2019 12:41	04/11/2019 14:25	04/11/2019 12:41	04/11/2019 14:25	1,73	1	1,73	CHI
20191119999	ARAGUAPAZ	AZ12216257	MOZARLANDIA	04/11/2019 12:24	04/11/2019 21:59	04/11/2019 12:24	04/11/2019 21:59	9,59	7	67,10	CHI
20191119999	MOZARLANDIA	AZ12216257	MOZARLANDIA	04/11/2019 12:24	04/11/2019 21:59	04/11/2019 12:24	04/11/2019 21:59	9,59	1	9,59	CHI
20191120003	PIRES DO RIO	460049290	PIRES DO RIO S1	04/11/2019 12:43	05/11/2019 18:55	04/11/2019 12:43	05/11/2019 18:55	30,19	1	30,19	CHI
20191120004	CALDAS NOVAS	CN12060250	CALDAS NOVAS S1	04/11/2019 12:43	05/11/2019 17:01	04/11/2019 12:43	05/11/2019 17:01	28,31	3	84,92	CHI
20191120004	PIRACANJUBA	CN12060250	CALDAS NOVAS S1	04/11/2019 12:43	05/11/2019 17:01	04/11/2019 12:43	05/11/2019 17:01	28,31	5	141,53	CHI
20191120004	SANTA CRUZ DE GOIAS	CN12060250	CALDAS NOVAS S1	04/11/2019 12:43	05/11/2019 17:01	04/11/2019 12:43	05/11/2019 17:01	28,31	7	198,14	CHI
20191120008	ALTO PARAISO DE GOIAS	BF10395392	NIQUELANDIA SUBTRANSMISSAO	04/11/2019 12:37	04/11/2019 15:10	04/11/2019 12:37	04/11/2019 13:44	1,10	519	572,05	CHI
20191120008	CAVALCANTE	NQ10383169	MINACU	04/11/2019 12:37	04/11/2019 15:10	04/11/2019 12:37	04/11/2019 15:10	2,54	75	190,19	CHI
20191120008	COLINAS DO SUL	NQ10383169	MINACU	04/11/2019 12:37	04/11/2019 15:10	04/11/2019 12:37	04/11/2019 15:10	2,54	398	1009,26	CHI
20191120008	NIQUELANDIA	NQ10383169	MINACU	04/11/2019 12:37	04/11/2019 15:10	04/11/2019 12:37	04/11/2019 15:10	2,54	1	2,54	CHI
20191120008	URUACU	NQ10383169	MINACU	04/11/2019 12:37	04/11/2019 15:10	04/11/2019 12:37	04/11/2019 15:10	2,54	1	2,54	CHI
20191120008	ALTO PARAISO DE GOIAS	NQ10383169	NIQUELANDIA SUBTRANSMISSAO	04/11/2019 12:37	04/11/2019 15:10	04/11/2019 12:37	04/11/2019 15:10	2,54	36	91,29	CHI
20191120008	CAVALCANTE	NQ10383169	NIQUELANDIA SUBTRANSMISSAO	04/11/2019 12:37	04/11/2019 15:10	04/11/2019 12:37	04/11/2019 15:10	2,54	55	139,47	CHI
20191120008	COLINAS DO SUL	NQ10383169	NIQUELANDIA SUBTRANSMISSAO	04/11/2019 12:37	04/11/2019 15:10	04/11/2019 12:37	04/11/2019 15:10	2,54	1184	3002,43	CHI
20191120008	NIQUELANDIA	NQ10383169	NIQUELANDIA SUBTRANSMISSAO	04/11/2019 12:37	04/11/2019 15:10	04/11/2019 12:37	04/11/2019 15:10	2,54	396	1004,19	CHI
20191120008	SAO JOAO D ALIANCA	NQ10383169	NIQUELANDIA SUBTRANSMISSAO	04/11/2019 12:37	04/11/2019 15:10	04/11/2019 12:37	04/11/2019 15:10	2,54	1	2,54	CHI
20191120030	GOIANIA	GN12383183	XAVANTES	04/11/2019 12:19	04/11/2019 14:11	04/11/2019 12:19	04/11/2019 14:11	1,85	203	376,28	CHI
20191120040	ANAPOLIS	20140320	JUNDIAÍ S1	04/11/2019 12:49	04/11/2019 14:33	04/11/2019 12:49	04/11/2019 14:33	1,72	1	1,72	CHI
20191120048	SANTO ANTONIO DO DESCOBERTO	SN12314001	MARAJÓARA	04/11/2019 12:51	04/11/2019 17:07	04/11/2019 12:51	04/11/2019 17:07	4,26	132	562,87	CHI
20191120053	ACREUNA	EU12260946	ACREUNA	04/11/2019 11:29	04/11/2019 17:55	04/11/2019 11:29	04/11/2019 17:55	6,44	24	154,61	CHI
20191120054	ITUMBIARA	IT21037080	CACHOEIRA DOURADA	04/11/2019 12:52	05/11/2019 12:23	04/11/2019 12:52	05/11/2019 12:23	23,51	1	23,51	CHI
20191120056	MOSSAMEDES	1310003595	FIRMINOPOLIS S2	04/11/2019 12:53	04/11/2019 15:33	04/11/2019 12:53	04/11/2019 15:33	2,66	1	2,66	CHI
20191120059	NEROPOLIS	160028840	NEROPOLIS S2	04/11/2019 12:53	05/11/2019 02:17	04/11/2019 12:53	05/11/2019 02:17	13,40	1	13,40	CHI
20191120061	CAVALCANTE	TI10401551	MINACU	04/11/2019 12:48	06/11/2019 23:50	04/11/2019 12:50	04/11/2019 17:33	4,72	6	28,35	CHI
20191120061	COLINAS DO SUL	TI10401551	MINACU	04/11/2019 12:48	06/11/2019 23:50	04/11/2019 12:50	04/11/2019 17:33	4,72	19	89,76	CHI
20191120061	CAVALCANTE	TI12304945LD	MINACU	04/11/2019 12:48	06/11/2019 23:50	04/11/2019 12:50	05/11/2019 13:28	24,65	29	714,82	CHI
20191120061	COLINAS DO SUL	TI12304945LD	MINACU	04/11/2019 12:48	06/11/2019 23:50	04/11/2019 12:50	05/11/2019 13:28	24,65	8	197,19	CHI
20191120061	CAVALCANTE	TI10401551	MINACU	04/11/2019 12:48	06/11/2019 23:50	04/11/2019 12:50	05/11/2019 16:00	27,17	18	489,11	CHI

20191120061	CAVALCANTE	TI10401551	MINACU	04/11/2019 12:48	06/11/2019 23:50	04/11/2019 12:50	05/11/2019 18:07	29,29	21	614,99	CHI
20191120061	CAVALCANTE	TI10401551	MINACU	04/11/2019 12:48	06/11/2019 23:50	06/11/2019 18:05	06/11/2019 19:03	0,97	74	71,51	CHI
20191120061	COLINAS DO SUL	TI10401551	MINACU	04/11/2019 12:48	06/11/2019 23:50	06/11/2019 18:05	06/11/2019 19:03	0,97	27	26,09	CHI
20191120061	CAVALCANTE	TI10401551	MINACU	04/11/2019 12:48	06/11/2019 23:50	06/11/2019 20:17	06/11/2019 20:53	0,61	74	44,96	CHI
20191120061	COLINAS DO SUL	TI10401551	MINACU	04/11/2019 12:48	06/11/2019 23:50	06/11/2019 20:17	06/11/2019 20:53	0,61	27	16,40	CHI
20191120061	CAVALCANTE	TI10401551	MINACU	04/11/2019 12:48	06/11/2019 23:50	04/11/2019 12:50	06/11/2019 22:12	57,37	2	114,73	CHI
20191120061	CAVALCANTE	CJ12343186LD	MINACU	04/11/2019 12:48	06/11/2019 23:50	04/11/2019 12:50	06/11/2019 23:27	58,63	31	1817,39	CHI
20191120061	CAVALCANTE	CJ12340542	MINACU	04/11/2019 12:48	06/11/2019 23:50	04/11/2019 12:50	06/11/2019 23:35	58,75	7	411,25	CHI
20191120061	CAVALCANTE	TI10401551	MINACU	04/11/2019 12:48	06/11/2019 23:50	04/11/2019 12:50	06/11/2019 23:50	59,00	159	9380,96	CHI
20191120064	LUZIANIA	120196116	RIO VERMELHO	04/11/2019 12:54	04/11/2019 14:59	04/11/2019 12:54	04/11/2019 14:59	2,07	1	2,07	CHI
20191120083	LAGOA SANTA	IJ21000015	ITAJA S2	04/11/2019 12:59	05/11/2019 14:49	04/11/2019 12:59	05/11/2019 14:49	25,83	1	25,83	CHI
20191120086	INACIOLANDIA	2810009552	QUIRINOPOLIS	04/11/2019 13:01	04/11/2019 21:13	04/11/2019 13:01	04/11/2019 21:13	8,20	1	8,20	CHI
20191120092	NOVA CRIXAS	NA12262740	NOVA CRIXAS	04/11/2019 13:02	04/11/2019 15:33	04/11/2019 13:02	04/11/2019 15:33	2,50	100	250,19	CHI
20191120106	GOIANIA	GN11231305	CAMPINAS S2	04/11/2019 12:50	04/11/2019 15:33	04/11/2019 12:50	04/11/2019 15:33	2,70	88	237,97	CHI
20191120112	SANTO ANTONIO DO DESCOBERTO	SN11382267	ALEXANIA	04/11/2019 12:02	04/11/2019 15:37	04/11/2019 12:02	04/11/2019 15:37	3,57	60	214,17	CHI
20191120119	GOIANIRA	GR11016212	GOIANIRA	04/11/2019 12:39	04/11/2019 14:35	04/11/2019 12:39	04/11/2019 14:35	1,92	128	246,26	CHI
20191120126	TURVELANDIA	EU12063143	RIO DOS BOIS	04/11/2019 13:11	04/11/2019 18:30	04/11/2019 13:11	04/11/2019 18:30	5,31	7	37,19	CHI
20191120128	APARECIDA DE GOIANIA	200137268	INDEPENDENCIA S2	04/11/2019 11:21	04/11/2019 16:10	04/11/2019 11:21	04/11/2019 16:10	4,82	1	4,82	CHI
20191120133	LUZIANIA	LZ11209092	RIO VERMELHO	04/11/2019 12:53	04/11/2019 14:01	04/11/2019 12:53	04/11/2019 14:01	1,12	55	61,86	CHI
20191120138	ITABERAI	IB12217226	ITABERAI S1	04/11/2019 13:12	06/11/2019 14:56	04/11/2019 13:12	06/11/2019 14:56	49,73	8	397,86	CHI
20191120144	PIRES DO RIO	PR21157748	PIRES DO RIO S1	04/11/2019 13:13	05/11/2019 07:16	04/11/2019 13:13	05/11/2019 07:16	18,04	1	18,04	CHI
20191120145	QUIRINOPOLIS	QJ31049543	QUIRINOPOLIS	04/11/2019 13:13	05/11/2019 10:22	04/11/2019 13:13	05/11/2019 10:22	21,14	2	42,28	CHI
20191120147	IPAMERI	IP12216237	IPAMERI	04/11/2019 12:11	04/11/2019 21:21	04/11/2019 12:11	04/11/2019 21:21	9,16	22	201,62	CHI
20191120156	POSSE	PS12132043	IACIARA S2	04/11/2019 11:09	04/11/2019 20:58	04/11/2019 11:09	04/11/2019 20:58	9,81	32	313,82	CHI
20191120159	ITABERAI	IB11188021	ITABERAI S2	04/11/2019 13:16	04/11/2019 19:16	04/11/2019 13:16	04/11/2019 19:16	6,01	90	540,52	CHI
20191120160	MINEIROS	MY12194461	PARQUE DAS EMAS	04/11/2019 13:18	05/11/2019 19:35	05/11/2019 17:10	05/11/2019 19:35	2,43	2	4,86	CHI
20191120163	SAO DOMINGOS	SD12132214	SAO DOMINGOS	04/11/2019 13:18	04/11/2019 19:37	04/11/2019 13:18	04/11/2019 19:37	6,31	3	18,92	CHI
20191120166	LUZIANIA	10002998511	RIO VERMELHO	04/11/2019 13:19	04/11/2019 17:47	04/11/2019 13:19	04/11/2019 17:47	4,46	1	4,46	CHI
20191120175	ACREUNA	EU11048339	ACREUNA	04/11/2019 13:11	04/11/2019 17:26	04/11/2019 13:11	04/11/2019 17:26	4,24	74	313,55	CHI
20191120176	MONTE ALEGRE DE GOIAS	MA12405783	SAO DOMINGOS	04/11/2019 13:20	05/11/2019 14:43	04/11/2019 13:20	05/11/2019 14:43	25,38	1	25,38	CHI
20191120177	PADRE BERNARDO	PB21330816	PADRE BERNARDO	04/11/2019 13:20	05/11/2019 11:44	04/11/2019 13:20	05/11/2019 11:44	22,39	1	22,39	CHI
20191120189	JARAGUA	JA21121799	JARAGUA	04/11/2019 13:21	04/11/2019 16:34	04/11/2019 13:21	04/11/2019 16:34	3,20	2	6,41	CHI
20191120193	PALMEIRAS DE GOIAS	PL21287700	PALMEIRAS	04/11/2019 13:23	05/11/2019 11:10	04/11/2019 13:23	05/11/2019 11:10	21,78	1	21,78	CHI

20191120195	CATALAO	CT21237602	CATALAO S1	04/11/2019 13:23	05/11/2019 09:59	04/11/2019 13:23	05/11/2019 09:59	20,59	1	20,59	CHI
20191120206	PADRE BERNARDO	PB11349025	PADRE BERNARDO	04/11/2019 13:24	04/11/2019 18:30	04/11/2019 13:24	04/11/2019 16:35	3,18	3	9,53	CHI
20191120206	PADRE BERNARDO	PB12252538	PADRE BERNARDO	04/11/2019 13:24	04/11/2019 18:30	04/11/2019 13:24	04/11/2019 18:30	5,09	4	20,37	CHI
20191120210	PORANGATU	PO12391670	PORANGATU	04/11/2019 10:42	06/11/2019 16:56	04/11/2019 10:42	06/11/2019 16:56	54,22	4	216,89	CHI
20191120214	MINACU	IH21328846	MINACU	04/11/2019 13:25	06/11/2019 11:51	04/11/2019 13:25	06/11/2019 11:51	46,42	2	92,83	CHI
20191120215	SANTA CRUZ DE GOIAS	BC12300693	PIRES DO RIO S2	04/11/2019 10:36	04/11/2019 16:43	04/11/2019 10:36	04/11/2019 16:43	6,11	5	30,56	CHI
20191120229	COCALZINHO DE GOIAS	10006227625	COCALZINHO	04/11/2019 13:28	05/11/2019 08:37	04/11/2019 13:28	05/11/2019 08:37	19,14	1	19,14	CHI
20191120232	NAZARIO	NZ12003882	ANICUNS	04/11/2019 13:23	05/11/2019 00:52	04/11/2019 15:55	05/11/2019 00:25	8,51	23	195,69	CHI
20191120232	ANICUNS	NZ13206001	ANICUNS	04/11/2019 13:23	05/11/2019 00:52	04/11/2019 15:55	05/11/2019 00:52	8,96	145	1299,76	CHI
20191120232	NAZARIO	NZ13206001	ANICUNS	04/11/2019 13:23	05/11/2019 00:52	04/11/2019 15:55	05/11/2019 00:52	8,96	124	1111,52	CHI
20191120232	PALMEIRAS DE GOIAS	NZ13206001	ANICUNS	04/11/2019 13:23	05/11/2019 00:52	04/11/2019 15:55	05/11/2019 00:52	8,96	3	26,89	CHI
20191120232	TURVANIA	NZ13206001	ANICUNS	04/11/2019 13:23	05/11/2019 00:52	04/11/2019 15:55	05/11/2019 00:52	8,96	48	430,27	CHI
20191120238	SANTO ANTONIO DO DESCOBERTO	SN12401717	ALEXANIA	04/11/2019 13:30	05/11/2019 15:44	04/11/2019 13:30	05/11/2019 15:44	26,23	5	131,14	CHI
20191120239	GOIANIA	15771532	MEIA PONTE	04/11/2019 13:30	06/11/2019 16:48	04/11/2019 13:30	06/11/2019 16:48	51,29	1	51,29	CHI
20191120242	GOIANIA	10010812200	CARAJAS S1	04/11/2019 13:31	04/11/2019 15:23	04/11/2019 13:31	04/11/2019 15:23	1,85	1	1,85	CHI
20191120248	CALDAS NOVAS	760032762	CALDAS NOVAS S2	04/11/2019 13:33	04/11/2019 21:12	04/11/2019 13:33	04/11/2019 21:12	7,66	1	7,66	CHI
20191120250	DOVERLANDIA	DV12212846	CAIAPONIA	04/11/2019 12:49	04/11/2019 18:14	04/11/2019 12:49	04/11/2019 18:14	5,41	22	118,95	CHI
20191120254	UIRAPURU	UP1257343	SANTA TEREZINHA	04/11/2019 13:33	05/11/2019 01:37	04/11/2019 13:33	05/11/2019 01:37	12,05	1	12,05	CHI
20191120259	SAO LUIS DE MONTES BELOS	SL12194164	SAO LUIZ DOS MONTES BELOS	04/11/2019 13:31	04/11/2019 16:31	04/11/2019 13:31	04/11/2019 16:31	2,99	138	412,89	CHI
20191120263	CEZARINA	CZ21299265	CEZARINA	04/11/2019 13:34	06/11/2019 14:28	04/11/2019 13:34	06/11/2019 14:28	48,89	1	48,89	CHI
20191120264	NOVA CRIXAS	NA12250950	NOVA CRIXAS	04/11/2019 13:34	08/11/2019 01:30	04/11/2019 13:34	08/11/2019 01:30	83,92	2	167,85	CHI
20191120270	JANDAIA	JD11126078	PALMEIRAS	04/11/2019 13:28	04/11/2019 17:32	04/11/2019 13:28	04/11/2019 17:32	4,08	129	525,68	CHI
20191120271	BALIZA	DV12133496	CAIAPONIA	04/11/2019 13:36	05/11/2019 19:04	04/11/2019 13:36	05/11/2019 19:04	29,46	48	1413,95	CHI
20191120271	DOVERLANDIA	DV12133496	CAIAPONIA	04/11/2019 13:36	05/11/2019 19:04	04/11/2019 13:36	05/11/2019 19:04	29,46	1	29,46	CHI
20191120280	MINACU	IH21230434	MINACU	04/11/2019 13:37	05/11/2019 03:08	04/11/2019 13:37	05/11/2019 03:08	13,50	1	13,50	CHI
20191120289	MINEIROS	MY12360813	PARQUE DAS EMAS	04/11/2019 13:39	04/11/2019 22:05	04/11/2019 13:39	04/11/2019 22:05	8,42	2	16,84	CHI
20191120291	MORRINHOS	RQ12063040	RIO QUENTE	04/11/2019 13:40	06/11/2019 12:30	04/11/2019 13:40	06/11/2019 12:30	46,84	10	468,36	CHI
20191120291	RIO QUENTE	RQ12063040	RIO QUENTE	04/11/2019 13:40	06/11/2019 12:30	04/11/2019 13:40	06/11/2019 12:30	46,84	1	46,84	CHI
20191120298	IPORA	IR10400606	IPORA	04/11/2019 13:39	04/11/2019 19:13	04/11/2019 13:39	04/11/2019 17:03	3,40	69	234,50	CHI
20191120298	IPORA	IR13231200	IPORA	04/11/2019 13:39	04/11/2019 19:13	04/11/2019 13:39	04/11/2019 19:13	5,57	126	702,24	CHI
20191120298	IVOLANDIA	IR13231200	IPORA	04/11/2019 13:39	04/11/2019 19:13	04/11/2019 13:39	04/11/2019 19:13	5,57	14	78,03	CHI
20191120307	IACIARA	1550008368	IACIARA S1	04/11/2019 13:43	05/11/2019 09:32	04/11/2019 13:43	05/11/2019 09:32	19,81	1	19,81	CHI
20191120320	GOIANESIA	GE21134004	GOIANESIA S2	04/11/2019 13:47	07/11/2019 12:06	04/11/2019 13:47	07/11/2019 12:06	70,31	1	70,31	CHI

20191120326	DIVINOPOLIS DE GOIAS	GH21321273	SAO DOMINGOS	04/11/2019 13:49	05/11/2019 13:29	04/11/2019 13:49	05/11/2019 13:29	23,66	1	23,66	CHI
20191120329	RIO VERDE	RV12018254	MONTIVIDIU T	04/11/2019 13:27	05/11/2019 11:17	04/11/2019 13:27	05/11/2019 11:17	21,83	5	109,13	CHI
20191120331	ANAPOLIS	21197611	JUNDIAI S2	04/11/2019 13:50	04/11/2019 15:57	04/11/2019 13:50	04/11/2019 15:57	2,12	1	2,12	CHI
20191120333	SITIO D ABADIA	SI21180969	IACIARA S2	04/11/2019 13:50	05/11/2019 15:33	04/11/2019 13:50	05/11/2019 15:33	25,71	1	25,71	CHI
20191120334	CALDAS NOVAS	CN11103220	SERRA DE CALDAS	04/11/2019 13:39	04/11/2019 18:17	04/11/2019 13:39	04/11/2019 18:17	4,62	102	471,41	CHI
20191120335	BOM JARDIM DE GOIAS	BM21341730	BOM JARDIM	04/11/2019 13:51	05/11/2019 09:50	04/11/2019 13:51	05/11/2019 09:50	19,98	1	19,98	CHI
20191120390	MONTE ALEGRE DE GOIAS	MA12217827	SAO DOMINGOS	04/11/2019 12:19	05/11/2019 08:34	04/11/2019 12:19	05/11/2019 08:34	20,23	28	566,56	CHI
20191120396	NOVA IGUACU DE GOIAS	NH12374720	URUACU	04/11/2019 13:11	06/11/2019 16:22	04/11/2019 13:11	06/11/2019 16:22	51,18	7	358,25	CHI
20191120398	CRISTALINA	10008232928	CRISTALINA S1	04/11/2019 13:54	04/11/2019 18:19	04/11/2019 13:54	04/11/2019 18:19	4,41	1	4,41	CHI
20191120415	GOIANIA	11197158	GOIANIA LESTE S2	04/11/2019 13:58	04/11/2019 21:19	04/11/2019 13:58	04/11/2019 21:19	7,36	1	7,36	CHI
20191120424	MIMOSO DE GOIAS	MJ12304747	PADRE BERNARDO	04/11/2019 14:00	04/11/2019 17:47	04/11/2019 14:00	04/11/2019 17:47	3,78	7	26,45	CHI
20191120427	AGUA FRIA DE GOIAS	PI12325588	SAO JOAO D ALIANCA	04/11/2019 14:01	05/11/2019 11:28	04/11/2019 14:01	05/11/2019 11:28	21,43	1	21,43	CHI
20191120427	PLANALTINA	PI12325588	SAO JOAO D ALIANCA	04/11/2019 14:01	05/11/2019 11:28	04/11/2019 14:01	05/11/2019 11:28	21,43	103	2207,72	CHI
20191120428	LUZIANIA	LZ12230287	MARAJOARA	04/11/2019 13:58	05/11/2019 15:45	04/11/2019 13:58	05/11/2019 15:45	25,78	6	154,67	CHI
20191120430	GOIANIA	10004356258	CAMPINAS S2	04/11/2019 14:02	04/11/2019 17:09	04/11/2019 14:02	04/11/2019 17:09	3,11	1	3,11	CHI
20191120435	NOVA CRIXAS	NA12229598	NOVA CRIXAS	04/11/2019 14:02	07/11/2019 13:44	04/11/2019 14:02	07/11/2019 13:44	71,68	8	573,48	CHI
20191120439	GOIANIA	17092929	XAVANTES	04/11/2019 14:03	04/11/2019 20:55	04/11/2019 14:03	04/11/2019 20:55	6,86	1	6,86	CHI
20191120440	GOIANIA	12955127	CARAJAS S1	04/11/2019 14:03	04/11/2019 15:16	04/11/2019 14:03	04/11/2019 15:16	1,21	1	1,21	CHI
20191120441	DOVERLANDIA	DV21187344	CAIAPONIA	04/11/2019 14:03	07/11/2019 12:37	04/11/2019 14:03	07/11/2019 12:37	70,56	1	70,56	CHI
20191120451	CAMPO ALEGRE DE GOIAS	IP10400416	PIRES DO RIO S2	04/11/2019 14:03	06/11/2019 09:19	04/11/2019 14:03	04/11/2019 18:49	4,77	16	76,35	CHI
20191120451	IPAMERI	IP10400416	PIRES DO RIO S2	04/11/2019 14:03	06/11/2019 09:19	04/11/2019 14:03	04/11/2019 18:49	4,77	24	114,52	CHI
20191120451	CAMPO ALEGRE DE GOIAS	IP13215578	PIRES DO RIO S2	04/11/2019 14:03	06/11/2019 09:19	04/11/2019 14:03	04/11/2019 23:29	9,44	4	37,75	CHI
20191120451	IPAMERI	IP13215578	PIRES DO RIO S2	04/11/2019 14:03	06/11/2019 09:19	04/11/2019 14:03	04/11/2019 23:29	9,44	11	103,81	CHI
20191120451	CAMPO ALEGRE DE GOIAS	IP13277042	PIRES DO RIO S2	04/11/2019 14:03	06/11/2019 09:19	04/11/2019 14:03	05/11/2019 16:15	26,20	1	26,20	CHI
20191120451	IPAMERI	IP13272863	PIRES DO RIO S2	04/11/2019 14:03	06/11/2019 09:19	04/11/2019 14:03	06/11/2019 09:19	43,28	5	216,38	CHI
20191120452	PIRANHAS	1930008007	PIRANHAS	04/11/2019 14:04	06/11/2019 23:26	04/11/2019 14:04	06/11/2019 23:26	57,36	1	57,36	CHI
20191120453	FIRMINOPOLIS	AI21215464	FIRMINOPOLIS S2	04/11/2019 14:04	06/11/2019 11:45	04/11/2019 14:04	06/11/2019 11:45	45,68	1	45,68	CHI
20191120454	PALMINOPOLIS	PP21027749	PALMEIRAS	04/11/2019 14:04	05/11/2019 15:16	04/11/2019 14:04	05/11/2019 15:16	25,20	2	50,41	CHI
20191120457	MINEIROS	1390083710	PARQUE DAS EMAS	04/11/2019 14:05	04/11/2019 17:00	04/11/2019 14:05	04/11/2019 17:00	2,93	1	2,93	CHI
20191120458	GAMELEIRA DE GOIAS	SV12125444	DAIA S2	04/11/2019 11:39	04/11/2019 16:09	04/11/2019 11:39	04/11/2019 16:09	4,49	29	130,23	CHI
20191120464	PADRE BERNARDO	PB12333235	PADRE BERNARDO	04/11/2019 14:06	05/11/2019 10:04	04/11/2019 14:06	05/11/2019 10:04	19,95	25	498,76	CHI
20191120470	ESTRELA DO NORTE	2420008292	MARA ROSA	04/11/2019 14:07	05/11/2019 12:50	04/11/2019 14:07	05/11/2019 12:50	22,71	1	22,71	CHI
20191120476	ARUANA	10000344271	ARUANA	04/11/2019 14:08	05/11/2019 09:25	04/11/2019 14:08	05/11/2019 09:25	19,28	1	19,28	CHI

20191120487	BARRO ALTO	BA21292209	GOIANESIA S1	04/11/2019 11:55	05/11/2019 02:17	04/11/2019 11:55	05/11/2019 02:17	14,36	2	28,73	CHI
20191120495	PLANALTINA	PI11146240	SAO JOAO D ALIANCA	04/11/2019 14:10	04/11/2019 18:33	04/11/2019 14:10	04/11/2019 18:33	4,38	76	333,05	CHI
20191120496	ARAGARCAS	1820040164	ARAGARCAS	04/11/2019 14:10	06/11/2019 15:41	04/11/2019 14:10	06/11/2019 15:41	49,51	1	49,51	CHI
20191120502	CORUMBA DE GOIAS	ZN12000081	COCALZINHO	04/11/2019 14:11	05/11/2019 15:07	04/11/2019 14:11	05/11/2019 15:07	24,92	2	49,84	CHI
20191120507	APARECIDA DO RIO DOCE	04070214	JATAI S1	04/11/2019 11:01	04/11/2019 16:30	04/11/2019 14:12	04/11/2019 16:30	2,30	69	158,70	CHI
20191120507	JATAI	04070214	JATAI S1	04/11/2019 11:01	04/11/2019 16:30	04/11/2019 14:12	04/11/2019 16:30	2,30	289	664,70	CHI
20191120512	FORMOSA	FA11341486	ITUIQUIRA	04/11/2019 14:13	04/11/2019 17:23	04/11/2019 14:13	04/11/2019 17:23	3,16	146	462,05	CHI
20191120513	RIO VERDE	630068434	RIO VERDE S1	04/11/2019 14:13	04/11/2019 17:13	04/11/2019 14:13	04/11/2019 17:13	2,99	1	2,99	CHI
20191120522	ALEXANIA	AX21388499	CORUMBA	04/11/2019 14:14	05/11/2019 18:43	04/11/2019 14:14	05/11/2019 18:43	28,47	1	28,47	CHI
20191120525	BALIZA	BH12343730	BOM JARDIM	04/11/2019 14:15	04/11/2019 20:34	04/11/2019 14:15	04/11/2019 20:34	6,31	8	50,51	CHI
20191120534	VIANOPOLIS	3670000705	VIANOPOLIS	04/11/2019 14:16	05/11/2019 16:00	04/11/2019 14:16	05/11/2019 16:00	25,72	1	25,72	CHI
20191120535	CIDADE OCIDENTAL	DH21305305	MARAJOARA	04/11/2019 14:16	04/11/2019 20:27	04/11/2019 14:16	04/11/2019 20:27	6,17	1	6,17	CHI
20191120539	CAVALCANTE	CJ12208768RE	FLORES DE GOIAS	04/11/2019 14:17	04/11/2019 16:43	04/11/2019 14:17	04/11/2019 16:43	2,42	147	356,19	CHI
20191120546	ITABERAI	50061689	ITABERAI S2	04/11/2019 14:18	07/11/2019 09:20	04/11/2019 14:18	07/11/2019 09:20	67,04	1	67,04	CHI
20191120548	CRISTALINA	KR21163126	PAMPLONA	04/11/2019 14:18	05/11/2019 02:51	04/11/2019 14:18	05/11/2019 02:51	12,54	2	25,08	CHI
20191120551	MINEIROS	MY12332638	PARQUE DAS EMAS	04/11/2019 14:19	05/11/2019 10:36	04/11/2019 14:19	05/11/2019 10:36	20,28	4	81,12	CHI
20191120552	PADRE BERNARDO	PB12376763	PADRE BERNARDO	04/11/2019 14:19	04/11/2019 18:40	04/11/2019 14:19	04/11/2019 18:40	4,35	12	52,15	CHI
20191120562	BALIZA	BH12331465	CAIAPONIA	04/11/2019 13:46	07/11/2019 13:44	04/11/2019 13:46	06/11/2019 14:55	49,14	25	1228,44	CHI
20191120562	BALIZA	BH12331465	CAIAPONIA	04/11/2019 13:46	07/11/2019 13:44	06/11/2019 15:24	07/11/2019 13:44	22,34	2	44,69	CHI
20191120562	BALIZA	BH12331465	CAIAPONIA	04/11/2019 13:46	07/11/2019 13:44	07/11/2019 11:28	07/11/2019 13:44	2,27	24	54,60	CHI
20191120565	GOIANIA	10017551135	MEIA PONTE	04/11/2019 14:20	05/11/2019 20:45	04/11/2019 14:20	05/11/2019 20:45	30,40	1	30,40	CHI
20191120570	MARA ROSA	MQ12237347	MARA ROSA	04/11/2019 10:40	05/11/2019 08:38	04/11/2019 10:40	05/11/2019 08:38	21,97	4	87,86	CHI
20191120581	SANTO ANTONIO DO DESCOBERTO	SN21234889	AGUAS LINDAS DE GOIAS S2	04/11/2019 14:23	05/11/2019 15:30	04/11/2019 14:23	05/11/2019 15:30	25,10	2	50,20	CHI
20191120587	GUARAITA	IK12250511	ITAPURANGA	04/11/2019 12:19	04/11/2019 19:05	04/11/2019 12:19	04/11/2019 19:05	6,77	7	47,41	CHI
20191120587	ITAPURANGA	IK12250511	ITAPURANGA	04/11/2019 12:19	04/11/2019 19:05	04/11/2019 12:19	04/11/2019 19:05	6,77	37	250,58	CHI
20191120589	GOIANIA	GN11001303	GOIANIA LESTE S3	04/11/2019 14:15	05/11/2019 11:13	04/11/2019 14:15	05/11/2019 11:13	20,95	51	1068,62	CHI
20191120592	IACIARA	IA21390886	IACIARA S2	04/11/2019 14:24	06/11/2019 09:32	04/11/2019 14:24	06/11/2019 09:32	43,12	1	43,12	CHI
20191120600	JATAI	JT11036246	JATAI S3	04/11/2019 14:24	04/11/2019 16:50	04/11/2019 14:24	04/11/2019 16:50	2,42	133	321,71	CHI
20191120601	CAVALCANTE	BF12255795	FLORES DE GOIAS	04/11/2019 14:26	05/11/2019 10:14	04/11/2019 14:26	05/11/2019 10:14	19,79	2	39,59	CHI
20191120605	QUIRINOPOLIS	QI21100933	RIO DOS BOIS	04/11/2019 14:27	06/11/2019 10:00	04/11/2019 14:27	06/11/2019 10:00	43,54	1	43,54	CHI
20191120620	IPAMERI	IP12266899	IPAMERI	04/11/2019 14:28	04/11/2019 17:42	04/11/2019 14:28	04/11/2019 17:42	3,22	3	9,67	CHI
20191120622	LUZIANIA	LZ21149924	MARAJOARA	04/11/2019 14:28	04/11/2019 18:45	04/11/2019 14:28	04/11/2019 18:45	4,27	3	12,81	CHI
20191120626	MINACU	IH11192444	MINACU	04/11/2019 13:49	04/11/2019 23:37	04/11/2019 13:49	04/11/2019 23:37	9,79	69	675,55	CHI

20191120639	LUZIANIA	10008246503	RIO VERMELHO	04/11/2019 14:30	04/11/2019 16:05	04/11/2019 14:30	04/11/2019 16:05	1,58	1	1,58	CHI
20191120647	ANICUNS	AC21294330	ANICUNS	04/11/2019 14:31	04/11/2019 15:36	04/11/2019 14:31	04/11/2019 15:36	1,08	1	1,08	CHI
20191120650	FLORES DE GOIAS	3480014705	FLORES DE GOIAS	04/11/2019 14:31	04/11/2019 16:58	04/11/2019 14:31	04/11/2019 16:58	2,44	1	2,44	CHI
20191120653	JATAI	JT12234396	JATAI S1	04/11/2019 14:31	05/11/2019 09:18	04/11/2019 14:31	05/11/2019 09:18	18,77	9	168,94	CHI
20191120656	TRINDADE	TR11144365	TRINDADE	04/11/2019 13:47	04/11/2019 17:34	04/11/2019 13:47	04/11/2019 17:34	3,78	146	552,04	CHI
20191120673	IPAMERI	IP12399213	IPAMERI	04/11/2019 14:34	04/11/2019 19:45	04/11/2019 14:34	04/11/2019 19:45	5,18	1	5,18	CHI
20191120674	PLANALTINA	PI11048030	PLANALTINA	04/11/2019 13:57	05/11/2019 10:37	04/11/2019 13:57	05/11/2019 10:37	20,65	66	1363,14	CHI
20191120686	GOIANIRA	10010410463	GOIANIRA	04/11/2019 14:35	05/11/2019 11:03	04/11/2019 14:35	05/11/2019 11:03	20,45	1	20,45	CHI
20191120693	JATAI	JT12226645	JATAI S1	04/11/2019 14:36	04/11/2019 21:05	04/11/2019 14:36	04/11/2019 19:55	5,30	1	5,30	CHI
20191120693	JATAI	JT12397245	JATAI S1	04/11/2019 14:36	04/11/2019 21:05	04/11/2019 14:36	04/11/2019 21:05	6,47	1	6,47	CHI
20191120694	GOIANESIA	550088647	GOIANESIA S2	04/11/2019 14:37	07/11/2019 09:29	04/11/2019 14:37	07/11/2019 09:29	66,88	1	66,88	CHI
20191120697	ARAGARCAS	1820053353	ARAGARCAS	04/11/2019 14:37	06/11/2019 16:35	04/11/2019 14:37	06/11/2019 16:35	49,98	1	49,98	CHI
20191120702	NIQUELANDIA	NQ21232334	BARRO ALTO	04/11/2019 14:37	07/11/2019 14:01	04/11/2019 14:37	07/11/2019 14:01	71,38	1	71,38	CHI
20191120706	CACHOEIRA ALTA	CC10400649	CACHOEIRA ALTA	04/11/2019 14:24	06/11/2019 18:54	04/11/2019 14:24	04/11/2019 17:25	3,03	261	790,18	CHI
20191120706	CACU	CC10400649	CACHOEIRA ALTA	04/11/2019 14:24	06/11/2019 18:54	04/11/2019 14:24	04/11/2019 17:25	3,03	1	3,03	CHI
20191120706	QUIRINOPOLIS	CC10400649	CACHOEIRA ALTA	04/11/2019 14:24	06/11/2019 18:54	04/11/2019 14:24	04/11/2019 17:25	3,03	28	84,77	CHI
20191120706	CACHOEIRA ALTA	CA13161863	CACHOEIRA ALTA	04/11/2019 14:24	06/11/2019 18:54	04/11/2019 17:30	04/11/2019 18:29	0,99	53	52,48	CHI
20191120706	CACHOEIRA ALTA	CC10400649	CACHOEIRA ALTA	04/11/2019 14:24	06/11/2019 18:54	04/11/2019 18:57	04/11/2019 19:03	0,10	118	11,47	CHI
20191120706	CACU	CC10400649	CACHOEIRA ALTA	04/11/2019 14:24	06/11/2019 18:54	04/11/2019 18:57	04/11/2019 19:03	0,10	1	0,10	CHI
20191120706	CACHOEIRA ALTA	CA13161864	CACHOEIRA ALTA	04/11/2019 14:24	06/11/2019 18:54	04/11/2019 14:24	04/11/2019 20:48	6,40	1	6,40	CHI
20191120706	CACHOEIRA ALTA	CA13161864	CACHOEIRA ALTA	04/11/2019 14:24	06/11/2019 18:54	04/11/2019 17:30	04/11/2019 20:48	3,30	120	396,00	CHI
20191120706	QUIRINOPOLIS	CA13161864	CACHOEIRA ALTA	04/11/2019 14:24	06/11/2019 18:54	04/11/2019 17:30	04/11/2019 20:48	3,30	28	92,40	CHI
20191120706	CACHOEIRA ALTA	CA12013330	CACHOEIRA ALTA	04/11/2019 14:24	06/11/2019 18:54	04/11/2019 17:30	06/11/2019 18:54	49,40	23	1136,10	CHI
20191120734	MORRINHOS	MR12072204	MORRINHOS	04/11/2019 14:15	04/11/2019 20:50	04/11/2019 14:15	04/11/2019 20:50	6,58	21	138,13	CHI
20191120749	DOVERLANDIA	DV12303682	PARQUE DAS EMAS	04/11/2019 14:44	08/11/2019 19:01	04/11/2019 14:44	08/11/2019 19:01	100,27	8	802,14	CHI
20191120755	JARAGUA	JA21148832	JARAGUA	04/11/2019 14:45	04/11/2019 17:40	04/11/2019 14:45	04/11/2019 17:40	2,90	2	5,81	CHI
20191120756	SIMOLANDIA	1940002075	IACIARA S2	04/11/2019 14:45	04/11/2019 17:06	04/11/2019 14:45	04/11/2019 17:06	2,34	1	2,34	CHI
20191120758	ITUMBIARA	BG12273858	ITUMBIARA VELHA S2	04/11/2019 14:46	04/11/2019 17:18	04/11/2019 14:46	04/11/2019 17:18	2,54	13	32,97	CHI
20191120763	PIRANHAS	1930012400	PIRANHAS	04/11/2019 14:46	07/11/2019 19:56	04/11/2019 14:46	07/11/2019 19:56	77,16	1	77,16	CHI
20191120767	POSSE	PS21159725	IACIARA S1	04/11/2019 14:46	05/11/2019 12:23	04/11/2019 14:46	05/11/2019 12:23	21,60	1	21,60	CHI
20191120774	MINEIROS	MY11360048	PARQUE DAS EMAS	04/11/2019 14:47	04/11/2019 17:16	04/11/2019 14:47	04/11/2019 17:16	2,48	29	71,81	CHI
20191120779	MORRINHOS	MR21292985	MORRINHOS	04/11/2019 14:48	04/11/2019 17:04	04/11/2019 14:48	04/11/2019 17:04	2,26	1	2,26	CHI
20191120780	PANAMA	03010224	GOIATUBA S1	04/11/2019 14:36	05/11/2019 19:35	04/11/2019 14:36	04/11/2019 17:58	3,36	1	3,36	CHI

20191120780	BURITI ALEGRE	03010224	GOIATUBA S1	04/11/2019 14:36	05/11/2019 19:35	04/11/2019 14:40	04/11/2019 17:58	3,29	2	6,59	CHI
20191120780	GOIATUBA	03010224	GOIATUBA S1	04/11/2019 14:36	05/11/2019 19:35	04/11/2019 14:40	04/11/2019 17:58	3,29	133	438,01	CHI
20191120780	PANAMA	03010224	GOIATUBA S1	04/11/2019 14:36	05/11/2019 19:35	04/11/2019 14:40	04/11/2019 17:58	3,29	21	69,16	CHI
20191120780	RUBIATABA	03010224	GOIATUBA S1	04/11/2019 14:36	05/11/2019 19:35	04/11/2019 14:40	04/11/2019 17:58	3,29	1	3,29	CHI
20191120780	BURITI ALEGRE	03010416	GOIATUBA S1	04/11/2019 14:36	05/11/2019 19:35	04/11/2019 17:59	04/11/2019 19:21	1,37	2	2,74	CHI
20191120780	GOIATUBA	03010416	GOIATUBA S1	04/11/2019 14:36	05/11/2019 19:35	04/11/2019 17:59	04/11/2019 19:21	1,37	134	183,88	CHI
20191120780	PANAMA	03010416	GOIATUBA S1	04/11/2019 14:36	05/11/2019 19:35	04/11/2019 17:59	04/11/2019 19:21	1,37	22	30,19	CHI
20191120780	RUBIATABA	03010416	GOIATUBA S1	04/11/2019 14:36	05/11/2019 19:35	04/11/2019 17:59	04/11/2019 19:21	1,37	1	1,37	CHI
20191120780	GOIATUBA	03010416	GOIATUBA S1	04/11/2019 14:36	05/11/2019 19:35	04/11/2019 17:59	04/11/2019 19:22	1,39	2	2,78	CHI
20191120780	PANAMA	03010416	GOIATUBA S1	04/11/2019 14:36	05/11/2019 19:35	04/11/2019 17:59	04/11/2019 19:22	1,39	783	1089,67	CHI
20191120780	BURITI ALEGRE	03010224	GOIATUBA S1	04/11/2019 14:36	05/11/2019 19:35	05/11/2019 09:36	05/11/2019 09:50	0,24	2	0,49	CHI
20191120780	GOIATUBA	03010224	GOIATUBA S1	04/11/2019 14:36	05/11/2019 19:35	05/11/2019 09:36	05/11/2019 09:50	0,24	134	32,79	CHI
20191120780	PANAMA	03010224	GOIATUBA S1	04/11/2019 14:36	05/11/2019 19:35	05/11/2019 09:36	05/11/2019 09:50	0,24	22	5,38	CHI
20191120780	RUBIATABA	03010224	GOIATUBA S1	04/11/2019 14:36	05/11/2019 19:35	05/11/2019 09:36	05/11/2019 09:50	0,24	1	0,24	CHI
20191120780	GOIATUBA	GT12000148RE	GOIATUBA S1	04/11/2019 14:36	05/11/2019 19:35	04/11/2019 14:40	05/11/2019 11:27	20,77	3	62,32	CHI
20191120780	PANAMA	GT12000148RE	GOIATUBA S1	04/11/2019 14:36	05/11/2019 19:35	04/11/2019 14:40	05/11/2019 11:27	20,77	18	373,92	CHI
20191120780	GOIATUBA	GT12000148RE	GOIATUBA S1	04/11/2019 14:36	05/11/2019 19:35	04/11/2019 14:40	05/11/2019 14:22	23,69	8	189,55	CHI
20191120780	PANAMA	GT12000148RE	GOIATUBA S1	04/11/2019 14:36	05/11/2019 19:35	04/11/2019 14:40	05/11/2019 14:22	23,69	21	497,58	CHI
20191120780	PANAMA	GT12000148RE	GOIATUBA S1	04/11/2019 14:36	05/11/2019 19:35	04/11/2019 14:40	05/11/2019 16:27	25,77	7	180,41	CHI
20191120780	PANAMA	GT12000148RE	GOIATUBA S1	04/11/2019 14:36	05/11/2019 19:35	04/11/2019 14:40	05/11/2019 19:35	28,91	33	953,92	CHI
20191120801	GUARINOS	IW12330115	ITAPACI	04/11/2019 14:50	07/11/2019 18:37	07/11/2019 13:50	07/11/2019 18:37	4,78	7	33,48	CHI
20191120801	ITAPACI	IW12330115	ITAPACI	04/11/2019 14:50	07/11/2019 18:37	07/11/2019 13:50	07/11/2019 18:37	4,78	115	550,08	CHI
20191120801	PILAR DE GOIAS	IW12330115	ITAPACI	04/11/2019 14:50	07/11/2019 18:37	07/11/2019 13:50	07/11/2019 18:37	4,78	1	4,78	CHI
20191120806	RIO VERDE	RV12159300	CABRIUVA S2	04/11/2019 14:52	07/11/2019 10:55	04/11/2019 14:52	07/11/2019 10:55	68,05	9	612,46	CHI
20191120809	GOIANIA	GN11275721	CAMPINAS S1	04/11/2019 14:39	04/11/2019 15:21	04/11/2019 14:39	04/11/2019 15:21	0,70	45	31,35	CHI
20191120818	POSSE	PS12085516	IACIARA S2	04/11/2019 14:53	05/11/2019 10:24	04/11/2019 14:53	05/11/2019 10:24	19,51	1	19,51	CHI
20191120832	SANTA CRUZ DE GOIAS	BC12351584	PIRES DO RIO S2	04/11/2019 14:12	05/11/2019 08:39	04/11/2019 14:12	05/11/2019 08:39	18,44	3	55,33	CHI
20191120838	SANTO ANTONIO DO DESCOBERTO	10020431331	ALEXANIA	04/11/2019 14:55	04/11/2019 23:56	04/11/2019 14:55	04/11/2019 23:56	9,01	1	9,01	CHI
20191120843	BURITINOPOLIS	SU13273995	SANTA RITA DO ARAGUAIA	04/11/2019 14:44	04/11/2019 16:58	04/11/2019 15:00	04/11/2019 15:18	0,30	1	0,30	CHI
20191120843	MINEIROS	SU13273995	SANTA RITA DO ARAGUAIA	04/11/2019 14:44	04/11/2019 16:58	04/11/2019 15:00	04/11/2019 15:18	0,30	11	3,30	CHI
20191120843	SANTA RITA DO ARAGUAIA	SU13273995	SANTA RITA DO ARAGUAIA	04/11/2019 14:44	04/11/2019 16:58	04/11/2019 15:00	04/11/2019 15:18	0,30	1180	354,00	CHI
20191120843	SANTA RITA DO ARAGUAIA	SU13191740	SANTA RITA DO ARAGUAIA	04/11/2019 14:44	04/11/2019 16:58	04/11/2019 15:05	04/11/2019 15:20	0,25	1927	482,29	CHI
20191120843	MINEIROS	02610424	PARQUE DAS EMAS	04/11/2019 14:44	04/11/2019 16:58	04/11/2019 14:44	04/11/2019 15:50	1,10	68	75,06	CHI

20191120843	PORTELANDIA	02610424	PARQUE DAS EMAS	04/11/2019 14:44	04/11/2019 16:58	04/11/2019 14:44	04/11/2019 15:50	1,10	10	11,04	CHI
20191120843	MINEIROS	SU13377948	SANTA RITA DO ARAGUAIA	04/11/2019 14:44	04/11/2019 16:58	04/11/2019 16:45	04/11/2019 16:57	0,21	11	2,31	CHI
20191120843	SANTA RITA DO ARAGUAIA	SU13377948	SANTA RITA DO ARAGUAIA	04/11/2019 14:44	04/11/2019 16:58	04/11/2019 16:45	04/11/2019 16:57	0,21	1159	243,39	CHI
20191120843	SANTA RITA DO ARAGUAIA	SU13377949	SANTA RITA DO ARAGUAIA	04/11/2019 14:44	04/11/2019 16:58	04/11/2019 16:40	04/11/2019 16:58	0,31	1927	593,62	CHI
20191120871	FORMOSA	FA12129921	ITIQUIRA	04/11/2019 14:17	04/11/2019 19:48	04/11/2019 14:17	04/11/2019 18:57	4,67	1	4,67	CHI
20191120871	FORMOSA	FA11164590	ITIQUIRA	04/11/2019 14:17	04/11/2019 19:48	04/11/2019 14:17	04/11/2019 19:48	5,51	48	264,27	CHI
20191120875	GOIANIA	10000796083	CARAJAS S2	04/11/2019 14:58	05/11/2019 20:04	04/11/2019 14:58	05/11/2019 20:04	29,09	1	29,09	CHI
20191120877	ANAPOLIS	AN11000209	JUNDIAI S1	04/11/2019 15:36	04/11/2019 20:30	04/11/2019 15:36	04/11/2019 20:30	4,90	91	445,90	CHI
20191120892	CACU	CC10394736	CACHOEIRA ALTA	04/11/2019 14:56	06/11/2019 22:09	04/11/2019 14:56	04/11/2019 19:15	4,31	347	1495,96	CHI
20191120892	QUIRINOPOLIS	CC10394736	CACHOEIRA ALTA	04/11/2019 14:56	06/11/2019 22:09	04/11/2019 14:56	04/11/2019 19:15	4,31	1	4,31	CHI
20191120892	CACU	CC10394736	CACHOEIRA ALTA	04/11/2019 14:56	06/11/2019 22:09	04/11/2019 19:16	04/11/2019 19:50	0,58	277	160,20	CHI
20191120892	QUIRINOPOLIS	CC10394736	CACHOEIRA ALTA	04/11/2019 14:56	06/11/2019 22:09	04/11/2019 19:16	04/11/2019 19:50	0,58	1	0,58	CHI
20191120892	CACU	CC11242154	CACHOEIRA ALTA	04/11/2019 14:56	06/11/2019 22:09	04/11/2019 14:56	05/11/2019 05:40	14,73	116	1708,84	CHI
20191120892	CACU	CC13306262	CACHOEIRA ALTA	04/11/2019 14:56	06/11/2019 22:09	04/11/2019 19:16	05/11/2019 10:06	14,83	17	252,18	CHI
20191120892	CACU	CC13349509	CACHOEIRA ALTA	04/11/2019 14:56	06/11/2019 22:09	04/11/2019 19:16	05/11/2019 11:03	15,80	10	157,98	CHI
20191120892	CACU	CC13219328	CACHOEIRA ALTA	04/11/2019 14:56	06/11/2019 22:09	04/11/2019 19:16	05/11/2019 13:43	18,45	12	221,40	CHI
20191120892	CACU	CC10394736	CACHOEIRA ALTA	04/11/2019 14:56	06/11/2019 22:09	05/11/2019 13:44	05/11/2019 14:08	0,41	420	172,20	CHI
20191120892	QUIRINOPOLIS	CC10394736	CACHOEIRA ALTA	04/11/2019 14:56	06/11/2019 22:09	05/11/2019 13:44	05/11/2019 14:08	0,41	1	0,41	CHI
20191120892	CACU	CC13219328	CACHOEIRA ALTA	04/11/2019 14:56	06/11/2019 22:09	05/11/2019 13:44	06/11/2019 21:50	32,10	1	32,10	CHI
20191120892	CACU	CC13241707	CACHOEIRA ALTA	04/11/2019 14:56	06/11/2019 22:09	04/11/2019 19:16	06/11/2019 22:09	50,89	31	1577,72	CHI
20191120892	CACU	CC13241707	CACHOEIRA ALTA	04/11/2019 14:56	06/11/2019 22:09	05/11/2019 13:44	06/11/2019 22:09	32,43	11	356,70	CHI
20191120897	APARECIDA DE GOIANIA	13799990	ATLANTICO S3	04/11/2019 15:00	05/11/2019 11:03	04/11/2019 15:00	05/11/2019 11:03	20,05	1	20,05	CHI
20191120901	GOIANIA	GN11282006	FERROVIARIO S1	04/11/2019 15:01	04/11/2019 18:47	04/11/2019 15:01	04/11/2019 18:47	3,76	86	323,15	CHI
20191120903	SAO MIGUEL DO ARAGUAIA	830045740	SAO MIGUEL DO ARAGUAIA	04/11/2019 15:01	07/11/2019 05:49	04/11/2019 15:01	07/11/2019 05:49	62,80	1	62,80	CHI
20191120905	CABECEIRAS	CW21131461	ITIQUIRA	04/11/2019 15:01	05/11/2019 16:07	04/11/2019 15:01	05/11/2019 16:07	25,09	1	25,09	CHI
20191120906	CAMPOS BELOS	CH12384777	SAO DOMINGOS	04/11/2019 12:50	04/11/2019 20:25	04/11/2019 12:50	04/11/2019 20:25	7,57	12	90,83	CHI
20191120913	PALMEIRAS DE GOIAS	PL21390947	PALMEIRAS	04/11/2019 15:02	05/11/2019 10:15	04/11/2019 15:02	05/11/2019 10:15	19,21	1	19,21	CHI
20191120914	PADRE BERNARDO	PB12078964	PADRE BERNARDO	04/11/2019 15:02	04/11/2019 19:54	04/11/2019 15:02	04/11/2019 18:40	3,63	93	337,87	CHI
20191120914	PADRE BERNARDO	PB12078964	PADRE BERNARDO	04/11/2019 15:02	04/11/2019 19:54	04/11/2019 15:02	04/11/2019 19:54	4,87	44	214,28	CHI
20191120915	BRITANIA	BT12073348	BRITANIA	04/11/2019 15:02	06/11/2019 17:45	04/11/2019 15:02	06/11/2019 17:45	50,71	50	2535,26	CHI
20191120921	CRISTALINA	KR21163093	PAMPLONA	04/11/2019 15:03	05/11/2019 03:46	04/11/2019 15:03	05/11/2019 03:46	12,70	1	12,70	CHI
20191120927	CAMPINORTE	CR21405927	CAMPINORTE	04/11/2019 15:04	05/11/2019 12:03	04/11/2019 15:04	05/11/2019 12:03	20,98	1	20,98	CHI
20191120934	TRINDADE	10028508309	TRINDADE	04/11/2019 15:05	06/11/2019 17:58	04/11/2019 15:05	06/11/2019 17:58	50,89	1	50,89	CHI

20191120939	AGUA FRIA DE GOIAS	MJ12320111	PADRE BERNARDO	04/11/2019 13:48	04/11/2019 20:30	04/11/2019 13:48	04/11/2019 20:30	6,70	9	60,26	CHI
20191120947	NIQUELANDIA	NQ21210924	URUACU	04/11/2019 15:06	07/11/2019 10:46	04/11/2019 15:06	07/11/2019 10:46	67,65	2	135,31	CHI
20191120950	ALTO PARAISO DE GOIAS	BF12128334	SAO JOAO D ALIANCA	04/11/2019 15:07	04/11/2019 20:58	04/11/2019 15:07	04/11/2019 20:58	5,85	4	23,39	CHI
20191120953	EDEIA	1120003432	EDEIA	04/11/2019 15:07	05/11/2019 07:32	04/11/2019 15:07	05/11/2019 07:32	16,41	1	16,41	CHI
20191120957	PIRENOPOLIS	PV12273236	SAO FRANCISCO DE GOIAS	04/11/2019 15:07	05/11/2019 15:01	04/11/2019 15:07	05/11/2019 15:01	23,89	13	310,59	CHI
20191120957	SAO FRANCISCO DE GOIAS	PV12273236	SAO FRANCISCO DE GOIAS	04/11/2019 15:07	05/11/2019 15:01	04/11/2019 15:07	05/11/2019 15:01	23,89	11	262,81	CHI
20191120958	CACU	SO10401494	CACHOEIRA ALTA	04/11/2019 14:47	04/11/2019 19:13	04/11/2019 14:50	04/11/2019 18:10	3,34	1	3,34	CHI
20191120958	SAO SIMAO	SO10401494	CACHOEIRA ALTA	04/11/2019 14:47	04/11/2019 19:13	04/11/2019 14:50	04/11/2019 18:10	3,34	4	13,35	CHI
20191120958	SAO SIMAO	01410424	CACHOEIRA ALTA	04/11/2019 14:47	04/11/2019 19:13	04/11/2019 14:50	04/11/2019 19:13	4,39	3	13,17	CHI
20191120975	INHUMAS	10023740033	INHUMAS S2	04/11/2019 15:10	05/11/2019 11:28	04/11/2019 15:10	05/11/2019 11:28	20,29	1	20,29	CHI
20191120981	CRISTALINA	03940214	CRISTALINA S2	04/11/2019 15:11	04/11/2019 18:32	04/11/2019 15:11	04/11/2019 18:32	3,35	282	945,80	CHI
20191120982	SILVANIA	SV21141398	DAIA S2	04/11/2019 15:11	07/11/2019 12:13	04/11/2019 15:11	07/11/2019 12:13	69,03	1	69,03	CHI
20191120984	CRIXAS	CX12284362	SERRA DO OURO	04/11/2019 15:11	05/11/2019 17:20	04/11/2019 15:11	05/11/2019 17:20	26,14	5	130,70	CHI
20191120991	GOIANIA	14474323	CAMPINAS S3	04/11/2019 15:12	04/11/2019 17:09	04/11/2019 15:12	04/11/2019 17:09	1,95	1	1,95	CHI
20191120992	ARAGARCAS	BM12316433	ARAGARCAS	04/11/2019 11:57	04/11/2019 16:49	04/11/2019 11:57	04/11/2019 16:49	4,86	40	194,49	CHI
20191120992	BOM JARDIM DE GOIAS	BM12316433	ARAGARCAS	04/11/2019 11:57	04/11/2019 16:49	04/11/2019 11:57	04/11/2019 16:49	4,86	1	4,86	CHI
20191120993	BELA VISTA DE GOIAS	BV21320440	BELA VISTA S1	04/11/2019 15:12	05/11/2019 13:53	04/11/2019 15:12	05/11/2019 13:53	22,68	1	22,68	CHI
20191120997	JATAI	JT21052138	JATAI S1	04/11/2019 15:12	05/11/2019 15:20	04/11/2019 15:12	05/11/2019 15:20	24,12	1	24,12	CHI
20191121005	NIQUELANDIA	NQ21147626	NIQUELANDIA SUBTRANSMISSAO	04/11/2019 15:13	04/11/2019 22:53	04/11/2019 15:13	04/11/2019 22:53	7,66	1	7,66	CHI
20191121022	BARRO ALTO	00180434	BARRO ALTO	04/11/2019 14:46	05/11/2019 01:32	04/11/2019 14:46	04/11/2019 14:56	0,17	22	3,76	CHI
20191121022	BARRO ALTO	00180434	BARRO ALTO	04/11/2019 14:46	05/11/2019 01:32	04/11/2019 14:46	04/11/2019 14:56	0,17	2	0,34	CHI
20191121022	GOIANESIA	00180434	BARRO ALTO	04/11/2019 14:46	05/11/2019 01:32	04/11/2019 14:46	04/11/2019 14:56	0,17	4	0,68	CHI
20191121022	HIDROLINA	00180434	BARRO ALTO	04/11/2019 14:46	05/11/2019 01:32	04/11/2019 14:46	04/11/2019 14:56	0,17	1	0,17	CHI
20191121022	MIMOSO DE GOIAS	00180434	BARRO ALTO	04/11/2019 14:46	05/11/2019 01:32	04/11/2019 14:46	04/11/2019 14:56	0,17	11	1,88	CHI
20191121022	MIMOSO DE GOIAS	00180434	BARRO ALTO	04/11/2019 14:46	05/11/2019 01:32	04/11/2019 14:46	04/11/2019 14:56	0,17	4	0,68	CHI
20191121022	NIQUELANDIA	00180434	BARRO ALTO	04/11/2019 14:46	05/11/2019 01:32	04/11/2019 14:46	04/11/2019 14:56	0,17	175	29,90	CHI
20191121022	NIQUELANDIA	00180434	BARRO ALTO	04/11/2019 14:46	05/11/2019 01:32	04/11/2019 14:46	04/11/2019 14:56	0,17	1013	173,05	CHI
20191121022	SANTA RITA DO NOVO DESTINO	00180434	BARRO ALTO	04/11/2019 14:46	05/11/2019 01:32	04/11/2019 14:46	04/11/2019 14:56	0,17	213	36,39	CHI
20191121022	SANTA RITA DO NOVO DESTINO	00180434	BARRO ALTO	04/11/2019 14:46	05/11/2019 01:32	04/11/2019 14:46	04/11/2019 14:56	0,17	7	1,20	CHI
20191121022	SAO LUIZ DO NORTE	00180434	BARRO ALTO	04/11/2019 14:46	05/11/2019 01:32	04/11/2019 14:46	04/11/2019 14:56	0,17	96	16,40	CHI
20191121022	SAO LUIZ DO NORTE	00180434	BARRO ALTO	04/11/2019 14:46	05/11/2019 01:32	04/11/2019 14:46	04/11/2019 14:56	0,17	14	2,39	CHI
20191121022	SAO LUIZ DO NORTE	00180434	BARRO ALTO	04/11/2019 14:46	05/11/2019 01:32	04/11/2019 14:46	04/11/2019 14:56	0,17	2	0,34	CHI
20191121022	VILA PROPICIO	00180434	BARRO ALTO	04/11/2019 14:46	05/11/2019 01:32	04/11/2019 14:46	04/11/2019 14:56	0,17	47	8,03	CHI

20191121022	VILA PROPICIO	00180434	BARRO ALTO	04/11/2019 14:46	05/11/2019 01:32	04/11/2019 14:46	04/11/2019 14:56	0,17	32	5,47	CHI
20191121022	VILA PROPICIO	00180434	BARRO ALTO	04/11/2019 14:46	05/11/2019 01:32	04/11/2019 14:46	04/11/2019 14:56	0,17	1	0,17	CHI
20191121022	BARRO ALTO	00180434	BARRO ALTO	04/11/2019 14:46	05/11/2019 01:32	04/11/2019 14:48	04/11/2019 14:56	0,13	2	0,25	CHI
20191121022	VILA PROPICIO	00180434	BARRO ALTO	04/11/2019 14:46	05/11/2019 01:32	04/11/2019 14:48	04/11/2019 14:56	0,13	2	0,25	CHI
20191121022	BARRO ALTO	00180434	BARRO ALTO	04/11/2019 14:46	05/11/2019 01:32	04/11/2019 15:00	04/11/2019 15:05	0,09	24	2,21	CHI
20191121022	BARRO ALTO	BA10401412	BARRO ALTO	04/11/2019 14:46	05/11/2019 01:32	04/11/2019 15:00	04/11/2019 15:05	0,09	2	0,18	CHI
20191121022	GOIANESIA	00180434	BARRO ALTO	04/11/2019 14:46	05/11/2019 01:32	04/11/2019 15:00	04/11/2019 15:05	0,09	4	0,37	CHI
20191121022	HIDROLINA	00180434	BARRO ALTO	04/11/2019 14:46	05/11/2019 01:32	04/11/2019 15:00	04/11/2019 15:05	0,09	1	0,09	CHI
20191121022	SANTA RITA DO NOVO DESTINO	00180434	BARRO ALTO	04/11/2019 14:46	05/11/2019 01:32	04/11/2019 15:00	04/11/2019 15:05	0,09	213	19,58	CHI
20191121022	SANTA RITA DO NOVO DESTINO	BA10401412	BARRO ALTO	04/11/2019 14:46	05/11/2019 01:32	04/11/2019 15:00	04/11/2019 15:05	0,09	7	0,64	CHI
20191121022	SAO LUIZ DO NORTE	00180434	BARRO ALTO	04/11/2019 14:46	05/11/2019 01:32	04/11/2019 15:00	04/11/2019 15:05	0,09	96	8,83	CHI
20191121022	SAO LUIZ DO NORTE	00180434	BARRO ALTO	04/11/2019 14:46	05/11/2019 01:32	04/11/2019 15:00	04/11/2019 15:05	0,09	14	1,29	CHI
20191121022	SAO LUIZ DO NORTE	BA10401412	BARRO ALTO	04/11/2019 14:46	05/11/2019 01:32	04/11/2019 15:00	04/11/2019 15:05	0,09	2	0,18	CHI
20191121022	VILA PROPICIO	BA13316287	BARRO ALTO	04/11/2019 14:46	05/11/2019 01:32	04/11/2019 15:00	04/11/2019 19:16	4,27	1	4,27	CHI
20191121022	MIMOSO DE GOIAS	00180434	BARRO ALTO	04/11/2019 14:46	05/11/2019 01:32	04/11/2019 15:00	05/11/2019 00:26	9,43	4	37,73	CHI
20191121022	NIQUELANDIA	00180434	BARRO ALTO	04/11/2019 14:46	05/11/2019 01:32	04/11/2019 15:00	05/11/2019 00:26	9,43	1013	9554,84	CHI
20191121022	VILA PROPICIO	00180434	BARRO ALTO	04/11/2019 14:46	05/11/2019 01:32	04/11/2019 15:00	05/11/2019 00:26	9,43	32	301,83	CHI
20191121022	MIMOSO DE GOIAS	NQ13269861	BARRO ALTO	04/11/2019 14:46	05/11/2019 01:32	04/11/2019 15:00	05/11/2019 01:32	10,53	11	115,87	CHI
20191121022	NIQUELANDIA	NQ13269861	BARRO ALTO	04/11/2019 14:46	05/11/2019 01:32	04/11/2019 15:00	05/11/2019 01:32	10,53	175	1843,38	CHI
20191121022	VILA PROPICIO	NQ13269861	BARRO ALTO	04/11/2019 14:46	05/11/2019 01:32	04/11/2019 15:00	05/11/2019 01:32	10,53	49	516,15	CHI
20191121030	MINACU	IH11202453	MINACU	04/11/2019 14:06	04/11/2019 22:47	04/11/2019 14:06	04/11/2019 22:47	8,68	36	312,48	CHI
20191121050	NOVA AURORA	NE21000154	CATALAO S1	04/11/2019 15:18	05/11/2019 08:30	04/11/2019 15:18	05/11/2019 08:30	17,21	3	51,62	CHI
20191121055	SILVANIA	SV12075996	VIANOPOLIS	04/11/2019 15:09	05/11/2019 09:56	04/11/2019 15:09	05/11/2019 09:56	18,77	6	112,62	CHI
20191121057	AGUAS LINDAS DE GOIAS	10003935491	AGUAS LINDAS DE GOIAS S1	04/11/2019 15:18	04/11/2019 18:35	04/11/2019 15:18	04/11/2019 18:35	3,28	1	3,28	CHI
20191121062	JATAI	JT12061509	JATAI S3	04/11/2019 14:38	06/11/2019 12:38	05/11/2019 11:22	06/11/2019 12:38	25,28	8	202,24	CHI
20191121064	SAO FRANCISCO DE GOIAS	SF21009978	SAO FRANCISCO DE GOIAS	04/11/2019 15:18	06/11/2019 07:38	04/11/2019 15:18	06/11/2019 07:38	40,32	1	40,32	CHI
20191121071	MIMOSO DE GOIAS	MJ12376736	PADRE BERNARDO	04/11/2019 15:02	04/11/2019 22:22	04/11/2019 15:02	04/11/2019 22:22	7,33	26	190,61	CHI
20191121078	CAMPOS VERDES	3790010155	SANTA TEREZINHA	04/11/2019 15:20	05/11/2019 02:14	04/11/2019 15:20	05/11/2019 02:14	10,89	1	10,89	CHI
20191121088	VICENTINOPOLIS	VI11128636	VICENTINOPOLIS	04/11/2019 15:21	05/11/2019 11:22	05/11/2019 10:18	05/11/2019 11:22	1,07	153	163,24	CHI
20191121093	HIDROLANDIA	180064174	ANHANGUERA	04/11/2019 15:25	04/11/2019 15:53	04/11/2019 15:25	04/11/2019 15:53	0,45	1	0,45	CHI
20191121098	PORANGATU	PO21217377	PORANGATU	04/11/2019 15:22	06/11/2019 11:40	04/11/2019 15:22	06/11/2019 11:40	44,29	1	44,29	CHI
20191121100	JOVIANIA	JV11000009	GOIATUBA S1	04/11/2019 15:11	04/11/2019 18:49	04/11/2019 15:11	04/11/2019 18:49	3,62	143	518,14	CHI
20191121102	BURITI ALEGRE	BG21230732	ALTO BURITI	04/11/2019 15:22	13/11/2019 12:27	04/11/2019 15:22	13/11/2019 12:27	213,07	1	213,07	CHI

20191121103	CAMPOS VERDES	SG12171809	SANTA TEREZINHA	04/11/2019 12:09	05/11/2019 07:40	04/11/2019 12:09	05/11/2019 07:40	19,50	12	234,03	CHI
20191121104	SAO SIMAO	SO10394738	CACHOEIRA ALTA	04/11/2019 15:23	05/11/2019 14:35	04/11/2019 15:23	05/11/2019 11:43	20,32	9	182,91	CHI
20191121104	CACU	SO10394738	CACHOEIRA ALTA	04/11/2019 15:23	05/11/2019 14:35	04/11/2019 15:23	05/11/2019 13:48	22,42	68	1524,58	CHI
20191121104	SAO SIMAO	SO10394738	CACHOEIRA ALTA	04/11/2019 15:23	05/11/2019 14:35	04/11/2019 15:23	05/11/2019 13:48	22,42	14	313,88	CHI
20191121104	SAO SIMAO	SO10394738	CACHOEIRA ALTA	04/11/2019 15:23	05/11/2019 14:35	05/11/2019 11:44	05/11/2019 13:48	2,07	9	18,59	CHI
20191121104	CACHOEIRA ALTA	SO13071434	CACHOEIRA ALTA	04/11/2019 15:23	05/11/2019 14:35	04/11/2019 15:23	05/11/2019 14:16	22,88	6	137,29	CHI
20191121104	CACU	SO13071434	CACHOEIRA ALTA	04/11/2019 15:23	05/11/2019 14:35	04/11/2019 15:23	05/11/2019 14:16	22,88	22	503,40	CHI
20191121104	CACU	CC12053029	CACHOEIRA ALTA	04/11/2019 15:23	05/11/2019 14:35	04/11/2019 15:23	05/11/2019 14:35	23,19	2	46,38	CHI
20191121104	CACU	CC13360544	CACHOEIRA ALTA	04/11/2019 15:23	05/11/2019 14:35	04/11/2019 15:23	05/11/2019 14:35	23,19	8	185,52	CHI
20191121106	LUZIANIA	LZ11209092	RIO VERMELHO	04/11/2019 14:19	04/11/2019 19:40	04/11/2019 14:19	04/11/2019 19:40	5,34	55	293,47	CHI
20191121112	PIRES DO RIO	PR12251174	PIRES DO RIO S1	04/11/2019 12:12	05/11/2019 19:18	04/11/2019 12:12	05/11/2019 19:18	31,10	4	124,39	CHI
20191121115	SANTO ANTONIO DO DESCOBERTO	SN21249507	ALEXANIA	04/11/2019 15:24	05/11/2019 17:46	04/11/2019 15:24	05/11/2019 17:46	26,35	1	26,35	CHI
20191121127	SAO MIGUEL DO ARAGUAIA	SM21125478	SAO MIGUEL DO ARAGUAIA	04/11/2019 15:25	07/11/2019 16:26	04/11/2019 15:25	07/11/2019 16:26	73,00	1	73,00	CHI
20191121131	PIRENOPOLIS	PV12017586	CORUMBA	04/11/2019 14:23	04/11/2019 17:08	04/11/2019 14:23	04/11/2019 17:08	2,75	56	153,78	CHI
20191121133	ITARUMA	IM21041696	CACHOEIRA ALTA	04/11/2019 15:26	05/11/2019 11:29	04/11/2019 15:26	05/11/2019 11:29	20,04	1	20,04	CHI
20191121136	LUZIANIA	KR12261706	PAMPLONA	04/11/2019 15:23	04/11/2019 17:12	04/11/2019 15:23	04/11/2019 17:12	1,81	4	7,24	CHI
20191121138	FORMOSA	FA32042714	SAO JOAO D ALIANCA	04/11/2019 15:27	04/11/2019 17:48	04/11/2019 15:27	04/11/2019 17:48	2,35	8	18,79	CHI
20191121140	MINACU	IH12262532	MINACU	04/11/2019 15:11	04/11/2019 23:06	04/11/2019 15:11	04/11/2019 23:06	7,91	58	459,05	CHI
20191121144	CEZARINA	CZ12161486	CEZARINA	04/11/2019 15:25	05/11/2019 13:10	04/11/2019 15:25	05/11/2019 13:10	21,75	4	86,98	CHI
20191121145	CRIXAS	GF12243492	SANTA TEREZINHA	04/11/2019 13:55	05/11/2019 23:54	04/11/2019 13:55	05/11/2019 14:58	25,05	3	75,16	CHI
20191121145	GUARINOS	GF12243492	SANTA TEREZINHA	04/11/2019 13:55	05/11/2019 23:54	04/11/2019 13:55	05/11/2019 14:58	25,05	17	425,92	CHI
20191121145	CRIXAS	GF12243492	SANTA TEREZINHA	04/11/2019 13:55	05/11/2019 23:54	04/11/2019 13:55	05/11/2019 23:54	33,99	33	1121,55	CHI
20191121145	GUARINOS	GF12243492	SANTA TEREZINHA	04/11/2019 13:55	05/11/2019 23:54	04/11/2019 13:55	05/11/2019 23:54	33,99	56	1903,24	CHI
20191121145	ITAPACI	GF12243492	SANTA TEREZINHA	04/11/2019 13:55	05/11/2019 23:54	04/11/2019 13:55	05/11/2019 23:54	33,99	6	203,92	CHI
20191121145	CRIXAS	GF12243492	SANTA TEREZINHA	04/11/2019 13:55	05/11/2019 23:54	05/11/2019 21:01	05/11/2019 23:54	2,89	3	8,66	CHI
20191121145	GUARINOS	GF12243492	SANTA TEREZINHA	04/11/2019 13:55	05/11/2019 23:54	05/11/2019 21:01	05/11/2019 23:54	2,89	17	49,09	CHI
20191121146	NIQUELANDIA	NQ21348715	NIQUELANDIA SUBTRANSMISSAO	04/11/2019 15:28	07/11/2019 12:00	04/11/2019 15:28	07/11/2019 12:00	68,53	1	68,53	CHI
20191121147	CATALAO	1990142300	CATALAO S2	04/11/2019 15:28	04/11/2019 20:06	04/11/2019 15:28	04/11/2019 20:06	4,62	1	4,62	CHI
20191121148	ACREUNA	2440073216	ACREUNA	04/11/2019 15:28	04/11/2019 22:55	04/11/2019 15:28	04/11/2019 22:55	7,44	1	7,44	CHI
20191121149	MIMOSO DE GOIAS	MJ12250111	PADRE BERNARDO	04/11/2019 15:28	05/11/2019 13:55	04/11/2019 15:28	05/11/2019 13:55	22,44	1	22,44	CHI
20191121149	NIQUELANDIA	MJ12250111	PADRE BERNARDO	04/11/2019 15:28	05/11/2019 13:55	04/11/2019 15:28	05/11/2019 13:55	22,44	1	22,44	CHI
20191121150	LUZIANIA	LZ12304718	RIO VERMELHO	04/11/2019 15:28	04/11/2019 23:57	04/11/2019 15:28	04/11/2019 23:57	8,47	11	93,16	CHI
20191121164	BONOPOLIS	BX11253841	SAO MIGUEL DO ARAGUAIA	04/11/2019 15:30	05/11/2019 00:09	04/11/2019 15:30	05/11/2019 00:09	8,63	23	198,57	CHI

20191121180	SANTO ANTONIO DO DESCOBERTO	SN21149701	AGUAS LINDAS DE GOIAS S2	04/11/2019 15:31	05/11/2019 19:05	04/11/2019 15:31	05/11/2019 19:05	27,56	1	27,56	CHI
20191121183	AMARALINA	LC12270741	SAO MIGUEL DO ARAGUAIA	04/11/2019 14:03	05/11/2019 14:51	04/11/2019 14:03	05/11/2019 14:51	24,79	10	247,89	CHI
20191121184	GOIANIA	GN11151985	MEIA PONTE	04/11/2019 15:35	04/11/2019 16:06	04/11/2019 15:35	04/11/2019 16:06	0,50	102	51,08	CHI
20191121189	PADRE BERNARDO	PB12283168	PADRE BERNARDO	04/11/2019 15:32	04/11/2019 21:42	04/11/2019 15:32	04/11/2019 21:42	6,16	10	61,58	CHI
20191121192	NOVA CRIXAS	NA12229623	NOVA CRIXAS	04/11/2019 13:55	05/11/2019 01:55	04/11/2019 13:55	05/11/2019 01:55	12,00	3	35,99	CHI
20191121193	NIQUELANDIA	NQ12275490	NIQUELANDIA SUBTRANSMISSAO	04/11/2019 15:29	04/11/2019 16:35	04/11/2019 15:29	04/11/2019 16:35	1,09	190	206,47	CHI
20191121194	GOIANIA	11051152	ATLANTICO S1	04/11/2019 15:33	04/11/2019 17:30	04/11/2019 15:33	04/11/2019 17:30	1,95	1	1,95	CHI
20191121195	MINACU	4020071410	MINACU	04/11/2019 15:33	05/11/2019 01:30	04/11/2019 15:33	05/11/2019 01:30	9,96	1	9,96	CHI
20191121208	PLANALTINA	PI11361426	PLANALTINA	04/11/2019 13:53	05/11/2019 02:01	04/11/2019 13:53	05/11/2019 02:01	12,12	182	2205,74	CHI
20191121213	PLANALTINA	PI11000035	PLANALTINA	04/11/2019 14:25	05/11/2019 05:51	04/11/2019 14:25	05/11/2019 05:51	15,43	211	3256,20	CHI
20191121214	PLANALTINA	2960207598	PLANALTINA	04/11/2019 15:35	05/11/2019 18:20	04/11/2019 15:35	05/11/2019 18:20	26,75	1	26,75	CHI
20191121227	SAO DOMINGOS	SD12317850	SAO DOMINGOS	04/11/2019 15:36	04/11/2019 17:50	04/11/2019 15:36	04/11/2019 17:50	2,23	69	154,02	CHI
20191121234	FORMOSA	610088907	ITUIQUIRA	04/11/2019 15:36	05/11/2019 10:38	04/11/2019 15:36	05/11/2019 10:38	19,02	1	19,02	CHI
20191121239	JATAI	JT12226497	PARQUE DAS EMAS	04/11/2019 15:06	05/11/2019 03:46	04/11/2019 15:06	05/11/2019 03:46	12,65	20	253,09	CHI
20191121239	PEROLANDIA	JT12226497	PARQUE DAS EMAS	04/11/2019 15:06	05/11/2019 03:46	04/11/2019 15:06	05/11/2019 03:46	12,65	7	88,58	CHI
20191121252	GOIANIA	11224046	FERROVIARIO S1	04/11/2019 15:38	04/11/2019 17:48	04/11/2019 15:38	04/11/2019 17:48	2,16	1	2,16	CHI
20191121266	BELA VISTA DE GOIAS	240050435	BELA VISTA S1	04/11/2019 15:39	04/11/2019 17:16	04/11/2019 15:39	04/11/2019 17:16	1,60	0	0,00	CHI
20191121276	PALMEIRAS DE GOIAS	PL21239698	PALMEIRAS	04/11/2019 15:41	06/11/2019 11:22	04/11/2019 15:41	06/11/2019 11:22	43,69	1	43,69	CHI
20191121278	NOVA ROMA	ND12117611	IACIARA S2	04/11/2019 15:41	04/11/2019 18:58	04/11/2019 15:41	04/11/2019 18:58	3,28	8	26,21	CHI
20191121286	ITUMBIARA	IT21305574	ITUMBIARA VELHA S2	04/11/2019 15:42	06/11/2019 10:25	04/11/2019 15:42	06/11/2019 10:25	42,71	2	85,42	CHI
20191121299	ANAPOLIS	02370234	JUNDIAI S1	04/11/2019 15:37	04/11/2019 18:10	04/11/2019 15:37	04/11/2019 15:40	0,06	13416	819,87	CHI
20191121299	GAMELEIRA DE GOIAS	02370234	JUNDIAI S1	04/11/2019 15:37	04/11/2019 18:10	04/11/2019 15:37	04/11/2019 15:40	0,06	94	5,74	CHI
20191121299	SILVANIA	02370234	JUNDIAI S1	04/11/2019 15:37	04/11/2019 18:10	04/11/2019 15:37	04/11/2019 15:40	0,06	20	1,22	CHI
20191121299	ANAPOLIS	AN16401601	JUNDIAI S1	04/11/2019 15:37	04/11/2019 18:10	04/11/2019 15:41	04/11/2019 16:30	0,82	7551	6172,94	CHI
20191121299	GAMELEIRA DE GOIAS	AN16401601	JUNDIAI S1	04/11/2019 15:37	04/11/2019 18:10	04/11/2019 15:41	04/11/2019 16:30	0,82	103	84,20	CHI
20191121299	SILVANIA	AN16401601	JUNDIAI S1	04/11/2019 15:37	04/11/2019 18:10	04/11/2019 15:41	04/11/2019 16:30	0,82	39	31,88	CHI
20191121299	ANAPOLIS	AN16401601	JUNDIAI S1	04/11/2019 15:37	04/11/2019 18:10	04/11/2019 15:41	04/11/2019 18:10	2,48	253	627,79	CHI
20191121303	ANICUNS	KB21163288	ANICUNS	04/11/2019 15:43	05/11/2019 11:12	04/11/2019 15:43	05/11/2019 11:12	19,48	1	19,48	CHI
20191121305	ITARUMA	IM12034973LD	CACHOEIRA ALTA	04/11/2019 15:43	06/11/2019 10:06	04/11/2019 15:43	06/11/2019 10:06	42,37	4	169,49	CHI
20191121314	INHUMAS	30066098	INHUMAS S2	04/11/2019 15:44	05/11/2019 18:00	04/11/2019 15:44	05/11/2019 18:00	26,27	1	26,27	CHI
20191121325	SILVANIA	SV12247192	VIANOPOLIS	04/11/2019 13:28	05/11/2019 07:41	04/11/2019 13:28	05/11/2019 07:41	18,21	9	163,87	CHI
20191121329	VALPARAISO DE GOIAS	2860348974	MARAJOARA	04/11/2019 15:45	04/11/2019 18:02	04/11/2019 15:45	04/11/2019 18:02	2,28	1	2,28	CHI
20191121333	BURITINOPOLIS	SU12301950	SANTA RITA DO ARAGUAIA	04/11/2019 15:45	04/11/2019 23:17	04/11/2019 15:45	04/11/2019 23:17	7,53	1	7,53	CHI

20191121333	SANTA RITA DO ARAGUAIA	SU12301950	SANTA RITA DO ARAGUAIA	04/11/2019 15:45	04/11/2019 23:17	04/11/2019 15:45	04/11/2019 23:17	7,53	21	158,05	CHI
20191121337	BARRO ALTO	PV12069121	GOIANESIA S1	04/11/2019 14:38	05/11/2019 15:03	04/11/2019 14:38	05/11/2019 15:03	24,40	1	24,40	CHI
20191121337	VILA PROPICIO	PV12069121	GOIANESIA S1	04/11/2019 14:38	05/11/2019 15:03	04/11/2019 14:38	05/11/2019 15:03	24,40	34	829,72	CHI
20191121338	ALEXANIA	AX12329596	ALEXANIA	04/11/2019 15:31	05/11/2019 18:06	04/11/2019 15:31	05/11/2019 18:06	26,58	3	79,75	CHI
20191121339	PLANALTINA	PI21085566	PLANALTINA	04/11/2019 15:46	07/11/2019 12:33	04/11/2019 15:46	07/11/2019 12:33	68,77	1	68,77	CHI
20191121352	DISTRITO FEDERAL	FA12383392	ITUIQUIRA	04/11/2019 15:48	04/11/2019 17:58	04/11/2019 15:48	04/11/2019 17:58	2,17	2	4,33	CHI
20191121361	BRITANIA	BT11124881	BRITANIA	04/11/2019 12:52	04/11/2019 20:32	04/11/2019 12:52	04/11/2019 20:32	7,66	108	826,92	CHI
20191121370	NIQUELANDIA	NQ12317146	NIQUELANDIA SUBTRANSMISSAO	04/11/2019 15:37	04/11/2019 17:37	04/11/2019 15:37	04/11/2019 17:37	1,99	226	449,93	CHI
20191121374	CALDAS NOVAS	CN11051672	CALDAS NOVAS S2	04/11/2019 15:49	04/11/2019 17:30	04/11/2019 15:49	04/11/2019 17:30	1,69	100	169,33	CHI
20191121379	JATAI	JT21336914	JATAI S3	04/11/2019 15:49	04/11/2019 20:34	04/11/2019 15:49	04/11/2019 20:34	4,74	1	4,74	CHI
20191121384	CRISTALINA	KR21037186	CRISTALINA S1	04/11/2019 15:50	04/11/2019 19:03	04/11/2019 15:50	04/11/2019 19:03	3,22	1	3,22	CHI
20191121388	GAMELEIRA DE GOIAS	AN11273366	DAIA S1	04/11/2019 14:33	04/11/2019 22:33	04/11/2019 14:33	04/11/2019 22:33	7,99	23	183,66	CHI
20191121389	PADRE BERNARDO	PB12375239	PADRE BERNARDO	04/11/2019 15:50	04/11/2019 22:14	04/11/2019 15:50	04/11/2019 22:14	6,38	2	12,77	CHI
20191121391	CAMPOS BELOS	820048331	SAO DOMINGOS	04/11/2019 15:51	05/11/2019 02:24	04/11/2019 15:51	05/11/2019 02:24	10,55	1	10,55	CHI
20191121392	CRISTALINA	KR21245993	CRISTALINA S2	04/11/2019 15:51	04/11/2019 20:27	04/11/2019 15:51	04/11/2019 20:27	4,60	1	4,60	CHI
20191121393	MINACU	IH11135606	MINACU	04/11/2019 14:24	04/11/2019 22:02	04/11/2019 14:24	04/11/2019 22:02	7,62	78	594,71	CHI
20191121396	ACREUNA	2440076618	ACREUNA	04/11/2019 15:51	04/11/2019 20:34	04/11/2019 15:51	04/11/2019 20:34	4,72	1	4,72	CHI
20191121399	ANAPOLIS	AN11000231	JUNDIAI S1	04/11/2019 15:47	04/11/2019 20:05	04/11/2019 15:47	04/11/2019 20:05	4,30	131	562,68	CHI
20191121400	GOIANIA	10203369	AEROPORTO S1	04/11/2019 15:52	04/11/2019 18:57	04/11/2019 15:52	04/11/2019 18:57	3,08	1	3,08	CHI
20191121425	CIDADE OCIDENTAL	2680115655	MARAJOARA	04/11/2019 15:54	04/11/2019 17:39	04/11/2019 15:54	04/11/2019 17:39	1,74	1	1,74	CHI
20191121427	FORMOSA	VB12204775RE	ITUIQUIRA	04/11/2019 15:44	04/11/2019 17:49	04/11/2019 15:44	04/11/2019 17:49	2,07	61	126,57	CHI
20191121427	VILA BOA	VB12204775RE	ITUIQUIRA	04/11/2019 15:44	04/11/2019 17:49	04/11/2019 15:44	04/11/2019 17:49	2,07	173	358,97	CHI
20191121428	FORMOSA	10008764903	ITUIQUIRA	04/11/2019 15:54	04/11/2019 18:11	04/11/2019 15:54	04/11/2019 18:11	2,28	1	2,28	CHI
20191121436	CIDADE OCIDENTAL	DH11373441	MARAJOARA	04/11/2019 15:17	04/11/2019 19:06	04/11/2019 15:17	04/11/2019 19:06	3,82	55	209,86	CHI
20191121438	CRISTALINA	KR21245511	PAMPLONA	04/11/2019 15:55	05/11/2019 17:25	04/11/2019 15:55	05/11/2019 17:25	25,50	1	25,50	CHI
20191121439	SAO LUIS DE MONTES BELOS	SL21381758	SAO LUIZ DOS MONTES BELOS	04/11/2019 15:55	05/11/2019 09:43	04/11/2019 15:55	05/11/2019 09:43	17,80	1	17,80	CHI
20191121443	MINACU	IH12181712	MINACU	04/11/2019 15:21	04/11/2019 18:37	04/11/2019 15:21	04/11/2019 18:37	3,26	75	244,85	CHI
20191121457	PLANALTINA	PI12325395	SAO JOAO D ALIANCA	04/11/2019 14:18	05/11/2019 13:42	04/11/2019 14:18	05/11/2019 13:42	23,39	3	70,16	CHI
20191121460	SITIO D ABADIA	SI12302925	IACIARA S2	04/11/2019 15:56	04/11/2019 18:28	04/11/2019 15:56	04/11/2019 18:28	2,52	12	30,29	CHI
20191121469	PLANALTINA	PI12085571	PLANALTINA	04/11/2019 15:53	05/11/2019 10:03	04/11/2019 15:53	05/11/2019 10:03	18,15	42	762,41	CHI
20191121470	IPAMERI	IP21163101	CRISTALINA S2	04/11/2019 15:57	04/11/2019 20:15	04/11/2019 15:57	04/11/2019 20:15	4,30	1	4,30	CHI
20191121471	GOIANIA	GN11106705	XAVANTES	04/11/2019 14:55	04/11/2019 22:06	04/11/2019 14:55	04/11/2019 22:06	7,17	73	523,21	CHI
20191121477	IPAMERI	IP21309056	IPAMERI	04/11/2019 15:57	07/11/2019 17:26	04/11/2019 15:57	07/11/2019 17:26	73,47	1	73,47	CHI

20191121491	FORMOSA	610025624	ITUIQUIRA	04/11/2019 15:58	04/11/2019 16:59	04/11/2019 15:58	04/11/2019 16:59	1,00	1	1,00	CHI
20191121628	NEROPOLIS	NR12353484	DAIA S2	04/11/2019 15:18	04/11/2019 18:01	04/11/2019 15:18	04/11/2019 18:01	2,72	39	105,96	CHI
20191121632	PLANALTINA	PI12131784	PLANALTINA	04/11/2019 15:44	05/11/2019 08:51	04/11/2019 15:44	05/11/2019 08:51	17,10	178	3044,64	CHI
20191121644	PETROLINA DE GOIAS	SR21039132	INHUMAS S1	04/11/2019 16:03	04/11/2019 18:25	04/11/2019 16:03	04/11/2019 18:25	2,36	1	2,36	CHI
20191121646	CACHOEIRA DE GOIAS	CG11047142	FIRMINOPOLIS S2	04/11/2019 13:34	04/11/2019 20:05	04/11/2019 13:34	04/11/2019 20:05	6,51	129	840,15	CHI
20191121656	ALEXANIA	480005436	ALEXANIA	04/11/2019 16:04	04/11/2019 20:41	04/11/2019 16:04	04/11/2019 20:41	4,61	1	4,61	CHI
20191121662	CATALAO	1990315644	CATALAO S2	04/11/2019 16:04	05/11/2019 00:50	04/11/2019 16:04	05/11/2019 00:50	8,76	1	8,76	CHI
20191121667	JATAI	JT21313311	JATAI S2	04/11/2019 16:04	04/11/2019 23:58	04/11/2019 16:04	04/11/2019 23:58	7,88	2	15,77	CHI
20191121688	PORANGATU	PO12241996	PORANGATU	04/11/2019 16:06	05/11/2019 01:22	04/11/2019 16:06	05/11/2019 01:22	9,26	81	750,26	CHI
20191121689	PLANALTINA	2960053133	PLANALTINA	04/11/2019 16:06	05/11/2019 18:45	04/11/2019 16:06	05/11/2019 18:45	26,64	1	26,64	CHI
20191121695	COCALZINHO DE GOIAS	PB10383679	PADRE BERNARDO	04/11/2019 15:38	05/11/2019 03:25	04/11/2019 15:38	04/11/2019 19:45	4,11	1	4,11	CHI
20191121695	PADRE BERNARDO	PB10383679	PADRE BERNARDO	04/11/2019 15:38	05/11/2019 03:25	04/11/2019 15:38	04/11/2019 19:45	4,11	161	661,58	CHI
20191121695	DISTRITO FEDERAL	PB10383679	PADRE BERNARDO	04/11/2019 15:38	05/11/2019 03:25	04/11/2019 18:33	04/11/2019 19:45	1,19	3	3,56	CHI
20191121695	PADRE BERNARDO	PB10383679	PADRE BERNARDO	04/11/2019 15:38	05/11/2019 03:25	04/11/2019 18:33	04/11/2019 19:45	1,19	275	326,64	CHI
20191121695	COCALZINHO DE GOIAS	PB13376766	PADRE BERNARDO	04/11/2019 15:38	05/11/2019 03:25	04/11/2019 15:38	05/11/2019 03:25	11,79	33	389,07	CHI
20191121695	PADRE BERNARDO	PB13376766	PADRE BERNARDO	04/11/2019 15:38	05/11/2019 03:25	04/11/2019 15:38	05/11/2019 03:25	11,79	184	2169,36	CHI
20191121695	PADRE BERNARDO	PB13376766	PADRE BERNARDO	04/11/2019 15:38	05/11/2019 03:25	04/11/2019 18:33	05/11/2019 03:25	8,87	39	345,88	CHI
20191121698	NOVO GAMA	4990088567	PACAEMBU S1	04/11/2019 16:06	04/11/2019 17:19	04/11/2019 16:06	04/11/2019 17:19	1,21	1	1,21	CHI
20191121706	QUIRINOPOLIS	QI12163448	SANTA HELENA S1	04/11/2019 16:06	06/11/2019 15:51	04/11/2019 16:06	06/11/2019 15:51	47,74	11	525,16	CHI
20191121706	RIO VERDE	QI12163448	SANTA HELENA S1	04/11/2019 16:06	06/11/2019 15:51	04/11/2019 16:06	06/11/2019 15:51	47,74	1	47,74	CHI
20191121713	CRISTALINA	KR12184821	CRISTALINA S2	04/11/2019 16:08	04/11/2019 18:31	04/11/2019 16:08	04/11/2019 18:31	2,38	4	9,53	CHI
20191121715	ITARUMA	O3700214	CACHOEIRA ALTA	04/11/2019 16:08	05/11/2019 11:01	04/11/2019 16:08	05/11/2019 11:01	18,89	31	585,72	CHI
20191121740	CUMARI	CY21266738	CATALAO S1	04/11/2019 16:10	06/11/2019 12:24	04/11/2019 16:10	06/11/2019 12:24	44,23	1	44,23	CHI
20191121741	NIQUELANDIA	NQ12095766	NIQUELANDIA SUBTRANSMISSAO	04/11/2019 15:04	04/11/2019 18:01	04/11/2019 15:04	04/11/2019 18:01	2,95	71	209,29	CHI
20191121741	URUACU	NQ12095766	NIQUELANDIA SUBTRANSMISSAO	04/11/2019 15:04	04/11/2019 18:01	04/11/2019 15:04	04/11/2019 18:01	2,95	3	8,84	CHI
20191121743	ANAPOLIS	O2370284	JUNDIAI S2	04/11/2019 15:37	04/11/2019 16:25	04/11/2019 15:37	04/11/2019 16:25	0,79	9867	7838,78	CHI
20191121743	CAMPO LIMPO	O2370284	JUNDIAI S2	04/11/2019 15:37	04/11/2019 16:25	04/11/2019 15:37	04/11/2019 16:25	0,79	2	1,59	CHI
20191121743	TEREZOPOLIS DE GOIAS	O2370284	JUNDIAI S2	04/11/2019 15:37	04/11/2019 16:25	04/11/2019 15:37	04/11/2019 16:25	0,79	43	34,16	CHI
20191121747	JESUPOLIS	SF12000163	SAO FRANCISCO DE GOIAS	04/11/2019 15:54	05/11/2019 12:05	04/11/2019 15:54	05/11/2019 12:05	20,18	25	504,48	CHI
20191121766	CHAPADAO DO CEU	DJ12091807	CHAPADAO DO CEU	04/11/2019 16:12	05/11/2019 19:53	04/11/2019 16:12	05/11/2019 19:53	27,67	2	55,35	CHI
20191121767	SAO MIGUEL DO ARAGUAIA	SM21099581	SAO MIGUEL DO ARAGUAIA	04/11/2019 16:12	08/11/2019 14:25	04/11/2019 16:12	08/11/2019 14:25	94,21	4	376,82	CHI
20191121772	DIVINOPOLIS DE GOIAS	6530000090	SAO DOMINGOS	04/11/2019 16:13	04/11/2019 20:10	04/11/2019 16:13	04/11/2019 20:10	3,95	1	3,95	CHI
20191121775	NOVO PLANALTO	TA12369993	NOVO PLANALTO	04/11/2019 16:13	04/11/2019 20:28	04/11/2019 16:13	04/11/2019 20:28	4,24	41	173,87	CHI

20191121793	PORANGATU	PO13139129	PORANGATU	04/11/2019 16:26	05/11/2019 01:13	04/11/2019 17:22	04/11/2019 18:39	1,28	5210	6647,09	CHI
20191121793	PORANGATU	PO13000008	PORANGATU	04/11/2019 16:26	05/11/2019 01:13	04/11/2019 17:22	05/11/2019 01:05	7,71	264	2034,85	CHI
20191121793	PORANGATU	PO13000008	PORANGATU	04/11/2019 16:26	05/11/2019 01:13	04/11/2019 19:02	05/11/2019 01:05	6,05	2201	13319,72	CHI
20191121793	PORANGATU	PO13351118	PORANGATU	04/11/2019 16:26	05/11/2019 01:13	04/11/2019 20:19	05/11/2019 01:13	4,91	45	220,97	CHI
20191121801	AGUAS LINDAS DE GOIAS	LA11344843	AGUAS LINDAS DE GOIAS S1	04/11/2019 14:41	04/11/2019 17:52	04/11/2019 14:41	04/11/2019 17:52	3,17	82	259,69	CHI
20191121803	ITAPURANGA	IK12250599	ITAPURANGA	04/11/2019 16:06	05/11/2019 09:00	04/11/2019 16:06	05/11/2019 09:00	16,89	18	304,07	CHI
20191121803	MORRO AGUDO DE GOIAS	IK12250599	ITAPURANGA	04/11/2019 16:06	05/11/2019 09:00	04/11/2019 16:06	05/11/2019 09:00	16,89	5	84,46	CHI
20191121803	SAO PATRICIO	IK12250599	ITAPURANGA	04/11/2019 16:06	05/11/2019 09:00	04/11/2019 16:06	05/11/2019 09:00	16,89	2	33,79	CHI
20191121819	QUIRINOPOLIS	QI12295729	QUIRINOPOLIS	04/11/2019 16:16	05/11/2019 08:38	04/11/2019 16:16	05/11/2019 08:38	16,37	69	1129,26	CHI
20191121828	PLANALTINA	O1900434	PLANALTINA	04/11/2019 14:34	04/11/2019 20:12	04/11/2019 14:34	04/11/2019 17:49	3,25	2330	7573,79	CHI
20191121828	PLANALTINA	PI13329747	PLANALTINA	04/11/2019 14:34	04/11/2019 20:12	04/11/2019 14:34	04/11/2019 20:12	5,63	2400	13520,67	CHI
20191121853	PLANALTINA	PI12056838	PLANALTINA	04/11/2019 15:31	04/11/2019 19:55	04/11/2019 15:31	04/11/2019 19:55	4,39	852	3738,39	CHI
20191121865	PARANAIGUARA	PC12119224	QUIRINOPOLIS	04/11/2019 16:18	05/11/2019 09:16	04/11/2019 16:18	05/11/2019 09:16	16,95	20	339,02	CHI
20191121867	URUTAI	UT12016916	URUTAI	04/11/2019 14:02	05/11/2019 08:22	04/11/2019 14:02	05/11/2019 08:22	18,32	15	274,80	CHI
20191121887	LUZIANIA	LZ12393388	MARAJOARA	04/11/2019 16:20	04/11/2019 19:50	04/11/2019 16:20	04/11/2019 19:50	3,50	1	3,50	CHI
20191121889	VALPARAISO DE GOIAS	VA11172135	MARAJOARA	04/11/2019 14:55	04/11/2019 17:16	04/11/2019 14:55	04/11/2019 17:16	2,34	170	397,33	CHI
20191121890	MOZARLANDIA	MZ21055621	MOZARLANDIA	04/11/2019 16:20	05/11/2019 11:43	04/11/2019 16:20	05/11/2019 11:43	19,38	1	19,38	CHI
20191121898	NOVA GLORIA	NG12282230	RUBIATABA	04/11/2019 14:40	06/11/2019 07:48	04/11/2019 14:40	06/11/2019 07:48	41,13	6	246,78	CHI
20191122401	IACIARA	IA12262096	IACIARA S1	04/11/2019 16:21	04/11/2019 18:53	04/11/2019 16:21	04/11/2019 18:53	2,53	4	10,12	CHI
20191122401	POSSE	IA12262096	IACIARA S1	04/11/2019 16:21	04/11/2019 18:53	04/11/2019 16:21	04/11/2019 18:53	2,53	1	2,53	CHI
20191122501	AMARALINA	MQ12170098	NOVA CRIXAS	04/11/2019 16:19	05/11/2019 01:59	04/11/2019 16:19	05/11/2019 01:59	9,66	10	96,57	CHI
20191122501	MARA ROSA	MQ12170098	NOVA CRIXAS	04/11/2019 16:19	05/11/2019 01:59	04/11/2019 16:19	05/11/2019 01:59	9,66	2	19,31	CHI
20191123401	ITAGUARI	IC12300399	ITABERAI S1	04/11/2019 16:21	06/11/2019 19:16	04/11/2019 16:21	06/11/2019 19:16	50,90	8	407,21	CHI
20191123401	ITAGUARU	IC12300399	ITABERAI S1	04/11/2019 16:21	06/11/2019 19:16	04/11/2019 16:21	06/11/2019 19:16	50,90	1	50,90	CHI
20191124001	CALDAS NOVAS	10022063232	SERRA DE CALDAS	04/11/2019 16:22	05/11/2019 12:31	04/11/2019 16:22	05/11/2019 12:31	20,15	1	20,15	CHI
20191124301	AGUAS LINDAS DE GOIAS	LA12157140	AGUAS LINDAS DE GOIAS S1	04/11/2019 16:22	04/11/2019 18:25	04/11/2019 16:22	04/11/2019 18:25	2,04	62	126,60	CHI
20191124602	ANAPOLIS	AN21258447	JUNDIAI S2	04/11/2019 15:37	05/11/2019 09:51	04/11/2019 15:37	05/11/2019 09:51	18,23	1	18,23	CHI
20191124801	NIQUELANDIA	NQ21262831	URUACU	04/11/2019 16:23	06/11/2019 20:41	04/11/2019 16:23	06/11/2019 20:41	52,30	1	52,30	CHI
20191125004	ANAPOLIS	AN21279909	JUNDIAI S2	04/11/2019 15:37	05/11/2019 11:02	04/11/2019 15:37	05/11/2019 11:02	19,41	1	19,41	CHI
20191126001	PORANGATU	PO11000019	PORANGATU	04/11/2019 16:23	04/11/2019 23:39	04/11/2019 16:23	04/11/2019 23:39	7,25	61	442,54	CHI
20191126101	ANAPOLIS	AN21258329	JUNDIAI S1	04/11/2019 15:37	05/11/2019 17:28	04/11/2019 15:41	05/11/2019 17:28	25,77	1	25,77	CHI
20191127501	APARECIDA DE GOIANIA	200109972	INDEPENDENCIA S2	04/11/2019 16:24	05/11/2019 16:23	04/11/2019 16:24	05/11/2019 16:23	23,98	1	23,98	CHI
20191127601	OUVIDOR	OU21250295	CATALAO S1	04/11/2019 16:24	06/11/2019 09:50	04/11/2019 16:24	06/11/2019 09:50	41,43	1	41,43	CHI

20191127901	CAMPINACU	UC12269884	MARA ROSA	04/11/2019 14:03	05/11/2019 12:56	04/11/2019 14:03	05/11/2019 12:56	22,87	5	114,34	CHI
20191128001	URUACU	UR12285343	CAMPINORTE	04/11/2019 16:24	05/11/2019 11:17	04/11/2019 16:24	05/11/2019 11:17	18,87	44	830,35	CHI
20191128203	NIQUELANDIA	NQ12262815	NIQUELANDIA SUBTRANSMISSAO	04/11/2019 16:25	05/11/2019 12:29	04/11/2019 16:25	05/11/2019 12:29	20,06	11	220,66	CHI
20191128204	FORMOSO	FO12145370	PORANGATU	04/11/2019 16:25	05/11/2019 11:29	04/11/2019 16:25	05/11/2019 11:29	19,06	58	1105,46	CHI
20191128517	PALMINOPOLIS	PP12053922	PALMEIRAS	04/11/2019 13:18	05/11/2019 06:47	04/11/2019 13:18	05/11/2019 06:47	17,47	3	52,42	CHI
20191128703	PLANALTINA	2960068653	PLANALTINA	04/11/2019 16:28	06/11/2019 00:08	04/11/2019 16:28	06/11/2019 00:08	31,66	1	31,66	CHI
20191128803	QUIRINOPOLIS	QI11018005	QUIRINOPOLIS	04/11/2019 15:58	04/11/2019 21:09	04/11/2019 15:58	04/11/2019 21:09	5,17	133	687,31	CHI
20191128905	PLANALTINA	PI11071397	PLANALTINA	04/11/2019 16:04	05/11/2019 14:23	04/11/2019 16:04	05/11/2019 14:23	22,31	133	2966,64	CHI
20191128912	PLANALTINA	PI12324485	PLANALTINA	04/11/2019 14:27	05/11/2019 05:29	04/11/2019 14:27	05/11/2019 05:29	15,02	18	270,37	CHI
20191128927	DOVERLANDIA	DV12203630	CAIAPONIA	04/11/2019 16:32	06/11/2019 08:49	04/11/2019 16:32	06/11/2019 08:49	40,27	1	40,27	CHI
20191128929	MINEIROS	MY21209981	PARQUE DAS EMAS	04/11/2019 16:33	05/11/2019 15:53	04/11/2019 16:33	05/11/2019 15:53	23,33	1	23,33	CHI
20191128940	LEOPOLDO DE BULHOES	LB21288480	DAIA S2	04/11/2019 16:33	06/11/2019 16:29	04/11/2019 16:33	06/11/2019 16:29	47,92	1	47,92	CHI
20191128941	IACIARA	1550005800	IACIARA S1	04/11/2019 16:33	05/11/2019 14:47	04/11/2019 16:33	05/11/2019 14:47	22,22	1	22,22	CHI
20191128948	CORUMBA DE GOIAS	CB21208956	CORUMBA	04/11/2019 16:34	04/11/2019 22:03	04/11/2019 16:34	04/11/2019 22:03	5,47	1	5,47	CHI
20191128949	HIDROLANDIA	PJ21098026	PIRACANJUBA	04/11/2019 16:34	05/11/2019 13:35	04/11/2019 16:34	05/11/2019 13:35	21,01	1	21,01	CHI
20191128962	BARRO ALTO	1150003070	BARRO ALTO	04/11/2019 16:37	04/11/2019 21:06	04/11/2019 16:37	04/11/2019 21:06	4,48	1	4,48	CHI
20191128975	SANTA HELENA DE GOIAS	SH11023994	IPEGUARI	04/11/2019 16:28	04/11/2019 21:43	04/11/2019 16:28	04/11/2019 21:43	5,24	145	760,40	CHI
20191128981	ITAJA	2300015785	ITAJA S2	04/11/2019 16:39	05/11/2019 07:55	04/11/2019 16:39	05/11/2019 07:55	15,26	1	15,26	CHI
20191128984	GOIATUBA	GT21041276	GOIATUBA S2	04/11/2019 16:40	08/11/2019 10:45	04/11/2019 16:40	08/11/2019 10:45	90,08	1	90,08	CHI
20191128985	INDIARA	2710009475	EDEIA	04/11/2019 16:40	06/11/2019 11:14	04/11/2019 16:40	06/11/2019 11:14	42,57	1	42,57	CHI
20191128987	SANTA RITA DO NOVO DESTINO	BA12163300	BARRO ALTO	04/11/2019 16:13	05/11/2019 11:47	04/11/2019 16:13	05/11/2019 11:47	19,56	8	156,45	CHI
20191128993	HEITORAI	HE12310819	ITAPURANGA	04/11/2019 14:33	07/11/2019 15:30	04/11/2019 14:33	06/11/2019 14:50	48,28	10	482,82	CHI
20191128993	ITAGUARU	HE12310819	ITAPURANGA	04/11/2019 14:33	07/11/2019 15:30	04/11/2019 14:33	06/11/2019 14:50	48,28	10	482,82	CHI
20191128993	ITAGUARU	HE12310819	ITAPURANGA	04/11/2019 14:33	07/11/2019 15:30	04/11/2019 14:33	07/11/2019 15:30	72,94	1	72,94	CHI
20191128993	HEITORAI	HE12310819	ITAPURANGA	04/11/2019 14:33	07/11/2019 15:30	07/11/2019 13:00	07/11/2019 15:30	2,50	10	24,97	CHI
20191128993	ITAGUARU	HE12310819	ITAPURANGA	04/11/2019 14:33	07/11/2019 15:30	07/11/2019 13:00	07/11/2019 15:30	2,50	10	24,97	CHI
20191129003	MINACU	IH12242192	MINACU	04/11/2019 16:41	05/11/2019 09:43	04/11/2019 16:41	05/11/2019 09:43	17,03	48	817,20	CHI
20191129008	ITAPURANGA	IK21222738	ITAPURANGA	04/11/2019 16:42	06/11/2019 11:25	04/11/2019 16:42	06/11/2019 11:25	42,72	1	42,72	CHI
20191129013	SANTA HELENA DE GOIAS	SH11000016	IPEGUARI	04/11/2019 15:47	04/11/2019 20:52	04/11/2019 15:47	04/11/2019 20:52	5,08	151	767,08	CHI
20191129017	NOVA ROMA	ND12256420	IACIARA S2	04/11/2019 15:34	05/11/2019 11:10	04/11/2019 15:34	05/11/2019 11:10	19,60	28	548,72	CHI
20191129019	ITUMBIARA	IT21316757	ITUMBIARA NOVA	04/11/2019 15:07	05/11/2019 09:29	04/11/2019 15:07	05/11/2019 09:29	18,36	1	18,36	CHI
20191129025	ANAPOLIS	AN12096798	JUNDIAI S2	04/11/2019 15:37	04/11/2019 18:21	04/11/2019 15:37	04/11/2019 18:21	2,73	1078	2940,54	CHI
20191129026	ALVORADA DO NORTE	AQ11233607	IACIARA S2	04/11/2019 16:42	04/11/2019 18:10	04/11/2019 16:42	04/11/2019 18:10	1,46	75	109,27	CHI

20191129034	GOIANIA	16546647	ATLANTICO S1	04/11/2019 16:43	06/11/2019 09:23	04/11/2019 16:43	06/11/2019 09:23	40,66	1	40,66	CHI
20191129040	BRITANIA	10001446744	BRITANIA	04/11/2019 16:44	06/11/2019 08:02	04/11/2019 16:44	06/11/2019 08:02	39,30	1	39,30	CHI
20191129047	APARECIDA DE GOIANIA	AP11144620	REAL S2	04/11/2019 15:12	05/11/2019 00:19	04/11/2019 15:12	05/11/2019 00:19	9,11	134	1220,18	CHI
20191129049	FORMOSA	FA21146168	ITUIQUIRA	04/11/2019 16:46	04/11/2019 22:09	04/11/2019 16:46	04/11/2019 22:09	5,38	1	5,38	CHI
20191129051	ANAPOLIS	AN11107978	JUNDIAI S1	04/11/2019 16:09	04/11/2019 20:37	04/11/2019 16:09	04/11/2019 20:37	4,46	173	772,16	CHI
20191129054	ANAPOLIS	AN12000764	JUNDIAI S2	04/11/2019 16:27	04/11/2019 18:19	04/11/2019 16:27	04/11/2019 18:19	1,87	1391	2595,37	CHI
20191129056	ABADIA DE GOIAS	00750414	TRINDADE	04/11/2019 17:30	05/11/2019 16:29	04/11/2019 17:30	04/11/2019 18:41	1,19	1	1,19	CHI
20191129056	GUAPO	00750414	TRINDADE	04/11/2019 17:30	05/11/2019 16:29	04/11/2019 17:30	04/11/2019 18:41	1,19	22	26,12	CHI
20191129056	TRINDADE	00750414	TRINDADE	04/11/2019 17:30	05/11/2019 16:29	04/11/2019 17:30	04/11/2019 18:41	1,19	24	28,50	CHI
20191129056	ABADIA DE GOIAS	00750414	TRINDADE	04/11/2019 17:30	05/11/2019 16:29	04/11/2019 17:30	04/11/2019 18:56	1,43	6	8,59	CHI
20191129056	CAMPESTRE DE GOIAS	00750414	TRINDADE	04/11/2019 17:30	05/11/2019 16:29	04/11/2019 17:30	04/11/2019 18:56	1,43	1285	1840,05	CHI
20191129056	CAMPESTRE DE GOIAS	GC13131437	TRINDADE	04/11/2019 17:30	05/11/2019 16:29	04/11/2019 17:30	04/11/2019 18:56	1,43	7	10,02	CHI
20191129056	PALMEIRAS DE GOIAS	00750414	TRINDADE	04/11/2019 17:30	05/11/2019 16:29	04/11/2019 17:30	04/11/2019 18:56	1,43	13	18,62	CHI
20191129056	PALMEIRAS DE GOIAS	GC13131437	TRINDADE	04/11/2019 17:30	05/11/2019 16:29	04/11/2019 17:30	04/11/2019 18:56	1,43	1	1,43	CHI
20191129056	SANTA BARBARA DE GOIAS	00750414	TRINDADE	04/11/2019 17:30	05/11/2019 16:29	04/11/2019 17:30	04/11/2019 18:56	1,43	11	15,75	CHI
20191129056	TRINDADE	00750414	TRINDADE	04/11/2019 17:30	05/11/2019 16:29	04/11/2019 17:30	04/11/2019 18:56	1,43	465	665,85	CHI
20191129056	TRINDADE	00750414	TRINDADE	04/11/2019 17:30	05/11/2019 16:29	04/11/2019 17:30	04/11/2019 18:56	1,43	2	2,86	CHI
20191129056	TRINDADE	GC13131437	TRINDADE	04/11/2019 17:30	05/11/2019 16:29	04/11/2019 17:30	04/11/2019 18:56	1,43	31	44,39	CHI
20191129056	ABADIA DE GOIAS	00750414	TRINDADE	04/11/2019 17:30	05/11/2019 16:29	04/11/2019 17:30	04/11/2019 19:42	2,21	2	4,42	CHI
20191129056	TRINDADE	00750414	TRINDADE	04/11/2019 17:30	05/11/2019 16:29	04/11/2019 17:30	04/11/2019 19:42	2,21	33	72,91	CHI
20191129056	TRINDADE	00750414	TRINDADE	04/11/2019 17:30	05/11/2019 16:29	04/11/2019 17:30	05/11/2019 16:29	22,98	45	1034,04	CHI
20191129057	COCALZINHO DE GOIAS	ZN12302398	COCALZINHO	04/11/2019 16:32	05/11/2019 12:41	04/11/2019 16:32	05/11/2019 12:41	20,14	11	221,53	CHI
20191129060	IACIARA	IA12195949	IACIARA S1	04/11/2019 14:41	05/11/2019 00:16	04/11/2019 14:41	05/11/2019 00:16	9,57	19	181,82	CHI
20191129062	AMARALINA	MQ21288731	NOVA CRIXAS	04/11/2019 16:48	09/11/2019 11:23	04/11/2019 16:48	09/11/2019 11:23	114,58	1	114,58	CHI
20191129064	ANAPOLIS	21373050	JUNDIAI S2	04/11/2019 16:48	05/11/2019 03:43	04/11/2019 16:48	05/11/2019 03:43	10,91	1	10,91	CHI
20191129075	CAMPO ALEGRE DE GOIAS	CM21192520	CAMPO ALEGRE DE GOIAS	04/11/2019 16:49	07/11/2019 13:16	04/11/2019 16:49	07/11/2019 13:16	68,44	1	68,44	CHI
20191129077	AMARALINA	LC12270112	SAO MIGUEL DO ARAGUAIA	04/11/2019 15:16	05/11/2019 00:54	04/11/2019 15:16	05/11/2019 00:54	9,63	62	597,08	CHI
20191129080	ANAPOLIS	AN12000092	ANAPOLIS UNIVERSITARIO S2	04/11/2019 15:51	05/11/2019 10:44	04/11/2019 15:51	05/11/2019 10:44	18,88	150	2831,83	CHI
20191129086	RIO VERDE	RV10400561	CABRIUVA S2	04/11/2019 16:50	08/11/2019 18:11	04/11/2019 16:50	08/11/2019 18:11	97,34	7	681,35	CHI
20191129086	RIO VERDE	RV10400561	CABRIUVA S2	04/11/2019 16:50	08/11/2019 18:11	08/11/2019 16:45	08/11/2019 18:11	1,43	1	1,43	CHI
20191129096	PLANALTINA	10003150737	PLANALTINA	04/11/2019 16:52	06/11/2019 12:55	04/11/2019 16:52	06/11/2019 12:55	44,05	1	44,05	CHI
20191129102	QUIRINOPOLIS	QI12296596	QUIRINOPOLIS	04/11/2019 15:57	05/11/2019 09:46	04/11/2019 15:57	05/11/2019 09:46	17,81	62	1104,50	CHI
20191129116	JATAI	JT21104674	JATAI S1	04/11/2019 16:55	05/11/2019 17:12	04/11/2019 16:55	05/11/2019 17:12	24,27	1	24,27	CHI

20191129118	FORMOSA	FA11164549	ITUIQUIRA	04/11/2019 16:27	04/11/2019 18:59	04/11/2019 16:27	04/11/2019 18:59	2,53	302	763,81	CHI
20191129119	PLANALTINA	2960249805	PLANALTINA	04/11/2019 16:56	06/11/2019 15:46	04/11/2019 16:56	06/11/2019 15:46	46,84	1	46,84	CHI
20191129121	CAMPINACU	UC11269758	MARA ROSA	04/11/2019 16:23	05/11/2019 09:54	04/11/2019 16:23	05/11/2019 09:54	17,50	1	17,50	CHI
20191129129	MATRINCHA	4380005964	MATRINCHA	04/11/2019 16:57	06/11/2019 23:30	04/11/2019 16:57	06/11/2019 23:30	54,54	1	54,54	CHI
20191129137	GUARANI DE GOIAS	GY21213577	SAO DOMINGOS	04/11/2019 16:58	05/11/2019 18:16	04/11/2019 16:58	05/11/2019 18:16	25,29	1	25,29	CHI
20191129141	DIORAMA	DI21126770	IPORA	04/11/2019 16:59	05/11/2019 16:35	04/11/2019 16:59	05/11/2019 16:35	23,61	1	23,61	CHI
20191129143	GOIANIA	GN11000564	AEROPORTO S2	04/11/2019 16:59	04/11/2019 20:45	04/11/2019 16:59	04/11/2019 19:53	2,89	67	193,91	CHI
20191129143	GOIANIA	GN12000574	AEROPORTO S2	04/11/2019 16:59	04/11/2019 20:45	04/11/2019 16:59	04/11/2019 20:45	3,76	152	571,56	CHI
20191129148	PIRENOPOLIS	PV11000022	CORUMBA	04/11/2019 16:59	04/11/2019 19:44	04/11/2019 16:59	04/11/2019 19:44	2,74	309	846,57	CHI
20191129156	NIQUELANDIA	NQ12359802	NIQUELANDIA SUBTRANSMISSAO	04/11/2019 17:00	06/11/2019 04:27	04/11/2019 17:00	06/11/2019 04:27	35,44	1	35,44	CHI
20191129158	CABECEIRAS	CW11287244	ITUIQUIRA	04/11/2019 17:01	05/11/2019 14:57	04/11/2019 17:01	05/11/2019 14:57	21,93	1	21,93	CHI
20191129161	CAMPINACU	04690224	MARA ROSA	04/11/2019 17:01	04/11/2019 22:31	04/11/2019 17:01	04/11/2019 22:31	5,50	161	885,28	CHI
20191129161	CAMPINORTE	04690224	MARA ROSA	04/11/2019 17:01	04/11/2019 22:31	04/11/2019 17:01	04/11/2019 22:31	5,50	58	318,92	CHI
20191129161	URUACU	04690224	MARA ROSA	04/11/2019 17:01	04/11/2019 22:31	04/11/2019 17:01	04/11/2019 22:31	5,50	194	1066,73	CHI
20191129165	VIANOPOLIS	VN21193201	VIANOPOLIS	04/11/2019 17:01	05/11/2019 16:52	04/11/2019 17:01	05/11/2019 16:52	23,83	2	47,67	CHI
20191129182	AGUAS LINDAS DE GOIAS	4830068463	AGUAS LINDAS DE GOIAS S1	04/11/2019 17:03	04/11/2019 19:15	04/11/2019 17:03	04/11/2019 19:15	2,20	1	2,20	CHI
20191129187	PORANGATU	TA12114216	NOVO PLANALTO	04/11/2019 17:04	04/11/2019 19:53	04/11/2019 17:04	04/11/2019 19:53	2,82	5	14,08	CHI
20191129192	ITAGUARI	II12036420	ITABERAÍ S1	04/11/2019 16:50	07/11/2019 08:04	04/11/2019 16:50	07/11/2019 08:04	63,22	11	695,40	CHI
20191129194	VALPARAISO DE GOIAS	VA11049595	MARAJOARA	04/11/2019 17:05	04/11/2019 20:00	04/11/2019 17:05	04/11/2019 20:00	2,91	136	395,46	CHI
20191129221	MINEIROS	MY21252708	PARQUE DAS EMAS	04/11/2019 17:09	05/11/2019 11:36	04/11/2019 17:09	05/11/2019 11:36	18,45	1	18,45	CHI
20191129230	PIRACANJUBA	PJ12082317	CALDAS NOVAS S1	04/11/2019 17:11	08/11/2019 10:16	04/11/2019 17:11	08/11/2019 10:16	89,08	5	445,39	CHI
20191129231	EDEIA	EA12044042	EDEIA	04/11/2019 17:11	08/11/2019 12:10	04/11/2019 17:11	08/11/2019 12:10	90,98	3	272,93	CHI
20191129233	JATAI	290250250	JATAI S3	04/11/2019 17:11	04/11/2019 22:03	04/11/2019 17:11	04/11/2019 22:03	4,86	1	4,86	CHI
20191129234	SANTA TEREZA DE GOIAS	SE21094681	MARA ROSA	04/11/2019 17:11	06/11/2019 12:34	04/11/2019 17:11	06/11/2019 12:34	43,38	2	86,75	CHI
20191129247	ANAPOLIS	AN11189908	JUNDIAI S1	04/11/2019 15:23	05/11/2019 00:40	04/11/2019 15:23	05/11/2019 00:40	9,27	67	621,09	CHI
20191129249	URUACU	01800424	URUACU	04/11/2019 17:36	05/11/2019 06:47	04/11/2019 17:36	04/11/2019 19:19	1,71	175	300,03	CHI
20191129249	HIDROLINA	01800424	URUACU	04/11/2019 17:36	05/11/2019 06:47	04/11/2019 17:36	04/11/2019 19:50	2,22	1256	2785,18	CHI
20191129249	URUACU	UR13090421	URUACU	04/11/2019 17:36	05/11/2019 06:47	04/11/2019 17:36	04/11/2019 21:36	3,99	40	159,64	CHI
20191129249	HIDROLINA	01800424	URUACU	04/11/2019 17:36	05/11/2019 06:47	04/11/2019 17:36	04/11/2019 23:06	5,49	105	576,86	CHI
20191129249	PILAR DE GOIAS	01800424	URUACU	04/11/2019 17:36	05/11/2019 06:47	04/11/2019 17:36	04/11/2019 23:06	5,49	8	43,95	CHI
20191129249	HIDROLINA	UR13292491	URUACU	04/11/2019 17:36	05/11/2019 06:47	04/11/2019 17:36	04/11/2019 23:08	5,52	192	1060,75	CHI
20191129249	PILAR DE GOIAS	UR13292491	URUACU	04/11/2019 17:36	05/11/2019 06:47	04/11/2019 17:36	04/11/2019 23:08	5,52	27	149,17	CHI
20191129249	URUACU	UR13292491	URUACU	04/11/2019 17:36	05/11/2019 06:47	04/11/2019 17:36	04/11/2019 23:08	5,52	124	685,07	CHI

20191129249	GUARINOS	01800424	URUACU	04/11/2019 17:36	05/11/2019 06:47	04/11/2019 17:36	05/11/2019 00:18	6,70	11	73,67	CHI
20191129249	ITAPACI	01800424	URUACU	04/11/2019 17:36	05/11/2019 06:47	04/11/2019 17:36	05/11/2019 00:18	6,70	2	13,40	CHI
20191129249	PILAR DE GOIAS	01800424	URUACU	04/11/2019 17:36	05/11/2019 06:47	04/11/2019 17:36	05/11/2019 00:18	6,70	31	207,62	CHI
20191129249	PILAR DE GOIAS	01800424	URUACU	04/11/2019 17:36	05/11/2019 06:47	04/11/2019 17:36	05/11/2019 00:18	6,70	696	4661,46	CHI
20191129249	PILAR DE GOIAS	01800424	URUACU	04/11/2019 17:36	05/11/2019 06:47	04/11/2019 17:36	05/11/2019 00:18	6,70	11	73,67	CHI
20191129249	SANTA TEREZINHA DE GOIAS	01800424	URUACU	04/11/2019 17:36	05/11/2019 06:47	04/11/2019 17:36	05/11/2019 00:18	6,70	5	33,49	CHI
20191129249	HIDROLINA	01800424	URUACU	04/11/2019 17:36	05/11/2019 06:47	04/11/2019 17:36	05/11/2019 06:47	13,17	5	65,84	CHI
20191129249	PILAR DE GOIAS	01800424	URUACU	04/11/2019 17:36	05/11/2019 06:47	04/11/2019 17:36	05/11/2019 06:47	13,17	23	302,85	CHI
20191129260	ITABERAI	00880424	ITABERAI S1	04/11/2019 17:46	04/11/2019 22:55	04/11/2019 17:46	04/11/2019 19:15	1,49	25	37,19	CHI
20191129260	GOIAS	00880424	ITABERAI S1	04/11/2019 17:46	04/11/2019 22:55	04/11/2019 17:46	04/11/2019 20:00	2,23	37	82,69	CHI
20191129260	GOIAS	HE10400387	ITABERAI S1	04/11/2019 17:46	04/11/2019 22:55	04/11/2019 17:46	04/11/2019 20:00	2,23	37	82,69	CHI
20191129260	HEITORAI	00880424	ITABERAI S1	04/11/2019 17:46	04/11/2019 22:55	04/11/2019 17:46	04/11/2019 20:00	2,23	24	53,64	CHI
20191129260	HEITORAI	HE10400387	ITABERAI S1	04/11/2019 17:46	04/11/2019 22:55	04/11/2019 17:46	04/11/2019 20:00	2,23	2	4,47	CHI
20191129260	ITABERAI	00880424	ITABERAI S1	04/11/2019 17:46	04/11/2019 22:55	04/11/2019 17:46	04/11/2019 20:00	2,23	221	493,93	CHI
20191129260	ITABERAI	HE10400387	ITABERAI S1	04/11/2019 17:46	04/11/2019 22:55	04/11/2019 17:46	04/11/2019 20:00	2,23	73	163,15	CHI
20191129260	GOIAS	IB13274547	ITABERAI S1	04/11/2019 17:46	04/11/2019 22:55	04/11/2019 17:46	04/11/2019 21:50	4,08	3	12,24	CHI
20191129260	ITABERAI	IB13274547	ITABERAI S1	04/11/2019 17:46	04/11/2019 22:55	04/11/2019 17:46	04/11/2019 21:50	4,08	438	1786,55	CHI
20191129260	GOIAS	HE10400387	ITABERAI S1	04/11/2019 17:46	04/11/2019 22:55	04/11/2019 22:45	04/11/2019 22:55	0,17	35	5,88	CHI
20191129260	GOIAS	IB13095551	ITABERAI S1	04/11/2019 17:46	04/11/2019 22:55	04/11/2019 22:45	04/11/2019 22:55	0,17	37	6,22	CHI
20191129260	HEITORAI	HE10400387	ITABERAI S1	04/11/2019 17:46	04/11/2019 22:55	04/11/2019 22:45	04/11/2019 22:55	0,17	23	3,87	CHI
20191129260	HEITORAI	IB13095551	ITABERAI S1	04/11/2019 17:46	04/11/2019 22:55	04/11/2019 22:45	04/11/2019 22:55	0,17	2	0,34	CHI
20191129260	ITABERAI	HE10400387	ITABERAI S1	04/11/2019 17:46	04/11/2019 22:55	04/11/2019 22:45	04/11/2019 22:55	0,17	182	30,59	CHI
20191129260	ITABERAI	IB13095551	ITABERAI S1	04/11/2019 17:46	04/11/2019 22:55	04/11/2019 22:45	04/11/2019 22:55	0,17	73	12,27	CHI
20191129263	JUSSARA	02700424	BRITANIA	04/11/2019 17:14	05/11/2019 00:01	04/11/2019 23:42	05/11/2019 00:01	0,32	122	39,18	CHI
20191129263	JUSSARA	02700424	BRITANIA	04/11/2019 17:14	05/11/2019 00:01	04/11/2019 23:42	05/11/2019 00:01	0,32	118	37,89	CHI
20191129263	MONTES CLAROS DE GOIAS	02700424	BRITANIA	04/11/2019 17:14	05/11/2019 00:01	04/11/2019 23:42	05/11/2019 00:01	0,32	366	117,53	CHI
20191129263	SANTA FE DE GOIAS	02700424	BRITANIA	04/11/2019 17:14	05/11/2019 00:01	04/11/2019 23:42	05/11/2019 00:01	0,32	17	5,46	CHI
20191129267	GOIANIA	GN12043915	GOIANIA LESTE S3	04/11/2019 16:58	04/11/2019 19:32	04/11/2019 16:58	04/11/2019 19:32	2,56	240	614,80	CHI
20191129268	MARA ROSA	MQ21080933	MARA ROSA	04/11/2019 17:14	07/11/2019 18:00	04/11/2019 17:14	07/11/2019 18:00	72,75	1	72,75	CHI
20191129281	FORMOSO	SE12170967	MARA ROSA	04/11/2019 17:16	08/11/2019 01:33	04/11/2019 17:16	08/11/2019 01:33	80,28	3	240,83	CHI
20191129283	MINACU	4020082900	MINACU	04/11/2019 17:16	05/11/2019 00:51	04/11/2019 17:16	05/11/2019 00:51	7,57	1	7,57	CHI
20191129291	GOIANIA	GN12001795	GOYA S2	04/11/2019 17:17	05/11/2019 14:40	04/11/2019 17:17	05/11/2019 14:40	21,38	10	213,77	CHI
20191129402	PONTALINA	PK31045996	PONTALINA	04/11/2019 17:18	06/11/2019 12:15	04/11/2019 17:18	06/11/2019 12:15	42,95	2	85,89	CHI

20191129411	GOUVELANDIA	2250002168	QUIRINOPOLIS	04/11/2019 17:51	04/11/2019 18:48	04/11/2019 17:51	04/11/2019 18:48	0,96	1	0,96	CHI
20191129415	PLANALTINA	PI11355710	PLANALTINA	04/11/2019 17:19	06/11/2019 11:34	04/11/2019 17:19	06/11/2019 11:34	42,24	2	84,48	CHI
20191129417	ALVORADA DO NORTE	1510011769	IACIARA S2	04/11/2019 17:19	04/11/2019 19:32	04/11/2019 17:19	04/11/2019 19:32	2,20	1	2,20	CHI
20191129431	BONOPOLIS	BX21286697	SAO MIGUEL DO ARAGUAIA	04/11/2019 17:21	08/11/2019 15:34	04/11/2019 17:21	08/11/2019 15:34	94,20	1	94,20	CHI
20191129433	ARACU	AR11132830	ARACU	04/11/2019 17:22	05/11/2019 15:35	04/11/2019 17:22	05/11/2019 15:35	22,22	110	2443,71	CHI
20191129435	IPAMERI	IP12027061	URUTAI	04/11/2019 16:16	05/11/2019 11:25	04/11/2019 16:16	05/11/2019 11:25	19,15	24	459,49	CHI
20191129441	GOIANIA	GN11155695	CAMPINAS S2	04/11/2019 17:19	05/11/2019 08:20	04/11/2019 17:19	05/11/2019 08:20	15,01	163	2447,08	CHI
20191129446	FORMOSA	FA11000001	ITUIQUIRA	04/11/2019 17:24	04/11/2019 19:30	04/11/2019 17:24	04/11/2019 19:30	2,09	166	346,89	CHI
20191129465	URUACU	UR12136315	CAMPINORTE	04/11/2019 17:19	05/11/2019 17:09	04/11/2019 17:19	05/11/2019 17:09	23,82	3	71,46	CHI
20191129466	INDIARA	JD12391452	PALMEIRAS	04/11/2019 17:26	05/11/2019 11:41	04/11/2019 17:26	05/11/2019 11:41	18,24	5	91,21	CHI
20191129466	JANDAIA	JD12391452	PALMEIRAS	04/11/2019 17:26	05/11/2019 11:41	04/11/2019 17:26	05/11/2019 11:41	18,24	4	72,97	CHI
20191129471	MARA ROSA	MQ12141875	MARA ROSA	04/11/2019 17:00	06/11/2019 20:39	04/11/2019 17:00	06/11/2019 20:39	51,64	9	464,75	CHI
20191129472	CALDAS NOVAS	CN21186155	SERRA DE CALDAS	04/11/2019 17:27	06/11/2019 11:27	04/11/2019 17:27	06/11/2019 11:27	42,00	1	42,00	CHI
20191129484	FORMOSA	FA12202274	ITUIQUIRA	04/11/2019 17:28	04/11/2019 21:19	04/11/2019 17:28	04/11/2019 21:19	3,84	5	19,18	CHI
20191129488	PLANALTINA	10022553019	PLANALTINA	04/11/2019 17:29	05/11/2019 19:34	04/11/2019 17:29	05/11/2019 19:34	26,07	1	26,07	CHI
20191129510	ANAPOLIS	10029648252	DAIA S1	04/11/2019 17:31	05/11/2019 11:21	04/11/2019 17:31	05/11/2019 11:21	17,83	1	17,83	CHI
20191129517	NOVA CRIXAS	NA12349203	NOVA CRIXAS	04/11/2019 17:31	05/11/2019 22:40	04/11/2019 17:31	05/11/2019 22:40	29,14	2	58,27	CHI
20191129526	FORMOSO	ET12143681	MARA ROSA	04/11/2019 17:14	05/11/2019 15:40	04/11/2019 17:14	05/11/2019 15:40	22,42	11	246,65	CHI
20191129536	CORUMBA DE GOIAS	CB21168338	CORUMBA	04/11/2019 17:34	05/11/2019 15:38	04/11/2019 17:34	05/11/2019 15:38	22,07	1	22,07	CHI
20191129537	JATAI	10021455366	JATAI S2	04/11/2019 17:34	05/11/2019 11:36	04/11/2019 17:34	05/11/2019 11:36	18,03	1	18,03	CHI
20191129540	JATAI	RV12062768	CABRIUVA S1	04/11/2019 17:27	06/11/2019 09:18	04/11/2019 17:27	06/11/2019 09:18	39,85	1	39,85	CHI
20191129540	RIO VERDE	RV12062768	CABRIUVA S1	04/11/2019 17:27	06/11/2019 09:18	04/11/2019 17:27	06/11/2019 09:18	39,85	21	836,84	CHI
20191129541	PORTEIRAO	10028875590	RIO DOS BOIS	04/11/2019 17:34	04/11/2019 20:39	04/11/2019 17:34	04/11/2019 20:39	3,08	1	3,08	CHI
20191129546	GOIANIA	16826887	CARAJAS S2	04/11/2019 17:35	06/11/2019 10:01	04/11/2019 17:35	06/11/2019 10:01	40,43	1	40,43	CHI
20191129547	GOIANIA	GN11199197	ATLANTICO S1	04/11/2019 17:11	04/11/2019 20:41	04/11/2019 17:11	04/11/2019 20:41	3,49	92	320,77	CHI
20191129559	LEOPOLDO DE BULHOES	LB11011665	DAIA S2	04/11/2019 16:18	05/11/2019 17:24	04/11/2019 16:18	05/11/2019 17:24	25,08	47	1178,97	CHI
20191129561	MINACU	IH11202443	MINACU	04/11/2019 15:14	05/11/2019 02:10	04/11/2019 15:14	05/11/2019 02:10	10,93	16	174,92	CHI
20191129563	ANAPOLIS	AN11382823	JUNDIAI S1	04/11/2019 17:37	04/11/2019 19:36	04/11/2019 17:37	04/11/2019 19:36	1,97	66	130,24	CHI
20191129573	NIQUELANDIA	NQ12362139	NIQUELANDIA SUBTRANSMISSAO	04/11/2019 17:38	06/11/2019 15:05	04/11/2019 17:38	06/11/2019 15:05	45,44	9	408,97	CHI
20191129583	CIDADE OCIDENTAL	10009195210	MARAJOARA	04/11/2019 17:39	04/11/2019 21:21	04/11/2019 17:39	04/11/2019 21:21	3,70	1	3,70	CHI
20191129586	JARAGUA	JA11000044	JARAGUA	04/11/2019 17:17	04/11/2019 21:03	04/11/2019 17:17	04/11/2019 21:03	3,76	99	372,38	CHI
20191129591	ANAPOLIS	21271641	ANAPOLIS UNIVERSITARIO S2	04/11/2019 17:40	05/11/2019 01:54	04/11/2019 17:40	05/11/2019 01:54	8,23	1	8,23	CHI
20191129594	JATAI	JT21248509	JATAI S3	04/11/2019 17:40	05/11/2019 16:00	04/11/2019 17:40	05/11/2019 16:00	22,34	1	22,34	CHI

20191129596	LUZIANIA	10007606310	RIO VERMELHO	04/11/2019 17:40	04/11/2019 23:10	04/11/2019 17:40	04/11/2019 23:10	5,49	1	5,49	CHI
20191129601	CAMPINACU	UC12236229	PORANGATU	04/11/2019 13:23	06/11/2019 12:50	04/11/2019 13:23	06/11/2019 12:50	47,44	27	1280,92	CHI
20191129612	GOIANIA	GN11041310	CAMPINAS S2	04/11/2019 17:29	04/11/2019 23:59	04/11/2019 17:29	04/11/2019 23:59	6,49	35	226,98	CHI
20191129618	FORMOSA	FA21141827	ITUIQUIRA	04/11/2019 17:43	06/11/2019 10:43	04/11/2019 17:43	06/11/2019 10:43	40,99	1	40,99	CHI
20191129631	NEROPOLIS	NR21353478	DAIA S2	04/11/2019 15:18	05/11/2019 18:03	04/11/2019 15:18	05/11/2019 18:03	26,75	1	26,75	CHI
20191129634	QUIRINOPOLIS	QI21203930	CACHOEIRA ALTA	04/11/2019 17:44	06/11/2019 13:54	04/11/2019 17:44	06/11/2019 13:54	44,15	1	44,15	CHI
20191129638	PADRE BERNARDO	PB12196369	PADRE BERNARDO	04/11/2019 14:31	04/11/2019 19:28	04/11/2019 14:31	04/11/2019 19:28	4,94	40	197,70	CHI
20191129640	GOIANIA	GN11076705	MEIA PONTE	04/11/2019 17:45	06/11/2019 02:19	06/11/2019 00:40	06/11/2019 02:19	1,64	232	381,12	CHI
20191129644	PLANALTINA	PI11242967	PLANALTINA	04/11/2019 17:45	05/11/2019 09:31	04/11/2019 17:45	05/11/2019 09:31	15,76	66	1039,96	CHI
20191129649	TRINDADE	10006295523	TRINDADE	04/11/2019 17:46	05/11/2019 18:00	04/11/2019 17:46	05/11/2019 18:00	24,24	1	24,24	CHI
20191129657	GOIANIA	GN11277039	CARAJAS S2	04/11/2019 17:36	05/11/2019 10:32	04/11/2019 17:36	05/11/2019 10:32	16,93	40	677,30	CHI
20191129662	BARRO ALTO	BA11000005	BARRO ALTO	04/11/2019 15:42	04/11/2019 19:14	04/11/2019 15:42	04/11/2019 19:14	3,52	110	387,54	CHI
20191129663	GOIANIA	GN11002438	ATLANTICO S3	04/11/2019 17:38	05/11/2019 00:52	04/11/2019 17:38	05/11/2019 00:52	7,22	93	671,80	CHI
20191129671	ITAUCU	IX21000085	INHUMAS S1	04/11/2019 17:48	05/11/2019 13:17	04/11/2019 17:48	05/11/2019 13:17	19,48	2	38,96	CHI
20191129678	GOIANIA	17433411	CARAJAS S1	04/11/2019 17:48	06/11/2019 08:20	04/11/2019 17:48	06/11/2019 08:20	38,52	1	38,52	CHI
20191129679	GOIANIA	GN11001261	CAMPINAS S1	04/11/2019 17:49	06/11/2019 17:45	06/11/2019 16:15	06/11/2019 17:45	1,49	126	188,12	CHI
20191129680	ITAPACI	SZ12243712	ITAPACI	04/11/2019 17:42	05/11/2019 09:38	04/11/2019 17:42	05/11/2019 09:38	15,93	3	47,78	CHI
20191129680	SAO LUIZ DO NORTE	SZ12243712	ITAPACI	04/11/2019 17:42	05/11/2019 09:38	04/11/2019 17:42	05/11/2019 09:38	15,93	12	191,11	CHI
20191129682	PADRE BERNARDO	PB12133190	PADRE BERNARDO	04/11/2019 15:28	04/11/2019 22:42	04/11/2019 15:28	04/11/2019 22:42	7,23	24	173,49	CHI
20191129685	AGUAS LINDAS DE GOIAS	LA12313663	AGUAS LINDAS DE GOIAS S2	04/11/2019 16:49	04/11/2019 20:53	04/11/2019 16:49	04/11/2019 20:53	4,06	9	36,54	CHI
20191129694	PLANALTINA	PI12043443	PLANALTINA	04/11/2019 15:33	04/11/2019 20:08	04/11/2019 15:33	04/11/2019 20:08	4,57	285	1303,00	CHI
20191129695	CIDADE OCIDENTAL	DH12383019	MARAJOARA	04/11/2019 14:59	04/11/2019 20:16	04/11/2019 14:59	04/11/2019 20:16	5,27	30	158,17	CHI
20191129706	SENADOR CANEDO	10013313981	SENADOR CANEDO	04/11/2019 17:52	04/11/2019 20:59	04/11/2019 17:52	04/11/2019 20:59	3,11	1	3,11	CHI
20191129724	BONOPOLIS	SM10396890	SAO MIGUEL DO ARAGUAIA	04/11/2019 17:05	05/11/2019 03:01	04/11/2019 17:05	05/11/2019 03:01	9,94	104	1033,30	CHI
20191129724	SAO MIGUEL DO ARAGUAIA	SM10396890	SAO MIGUEL DO ARAGUAIA	04/11/2019 17:05	05/11/2019 03:01	04/11/2019 17:05	05/11/2019 03:01	9,94	112	1112,78	CHI
20191129736	INACIOLANDIA	ID21015520	QUIRINOPOLIS	04/11/2019 17:54	05/11/2019 16:57	04/11/2019 17:54	05/11/2019 16:57	23,04	2	46,09	CHI
20191129743	BARRO ALTO	BA12210746	BARRO ALTO	04/11/2019 17:26	05/11/2019 03:43	04/11/2019 17:26	05/11/2019 03:43	10,28	13	133,68	CHI
20191129743	SANTA RITA DO NOVO DESTINO	BA12210746	BARRO ALTO	04/11/2019 17:26	05/11/2019 03:43	04/11/2019 17:26	05/11/2019 03:43	10,28	5	51,42	CHI
20191129746	BELA VISTA DE GOIAS	BV21238105	BELA VISTA S2	04/11/2019 17:55	06/11/2019 07:52	04/11/2019 17:55	06/11/2019 07:52	37,94	1	37,94	CHI
20191129757	VALPARAISO DE GOIAS	3350022910	PACAEMBU S1	04/11/2019 17:56	04/11/2019 21:13	04/11/2019 17:56	04/11/2019 21:13	3,28	1	3,28	CHI
20191129760	PIRES DO RIO	PR12050057	PIRES DO RIO S1	04/11/2019 16:38	04/11/2019 20:57	04/11/2019 16:38	04/11/2019 20:57	4,32	92	397,01	CHI
20191129761	APARECIDA DE GOIANIA	200421463	INDEPENDENCIA S2	04/11/2019 17:56	05/11/2019 12:08	04/11/2019 17:56	05/11/2019 12:08	18,19	1	18,19	CHI
20191129775	SERRANOPOLIS	SX12159415	CHAPADAO DO CEU	04/11/2019 17:58	05/11/2019 17:56	04/11/2019 17:58	05/11/2019 17:56	23,96	1	23,96	CHI

20191129777	GOIANIRA	GR11069001	GOIANIRA	04/11/2019 17:28	04/11/2019 22:57	04/11/2019 17:28	04/11/2019 22:57	5,49	152	833,85	CHI
20191129778	GOIANIA	13041964	GOYA S2	04/11/2019 17:58	05/11/2019 22:22	04/11/2019 17:58	05/11/2019 22:22	28,39	1	28,39	CHI
20191129784	FORMOSO	FO12185308	PORANGATU	04/11/2019 17:59	06/11/2019 03:13	04/11/2019 17:59	06/11/2019 03:13	33,23	4	132,92	CHI
20191129791	GOIANIA	13449357	XAVANTES	04/11/2019 17:59	05/11/2019 10:30	04/11/2019 17:59	05/11/2019 10:30	16,50	1	16,50	CHI
20191129800	GOIANIA	GN11051199	ATLANTICO S3	04/11/2019 17:12	05/11/2019 07:38	04/11/2019 17:12	05/11/2019 07:38	14,42	48	692,28	CHI
20191129801	GOIANIA	GN12214738	MEIA PONTE	04/11/2019 17:13	05/11/2019 00:00	04/11/2019 17:13	05/11/2019 00:00	6,77	352	2384,41	CHI
20191129808	GOIANIA	GN11036040	GOYA S1	04/11/2019 17:20	05/11/2019 11:33	04/11/2019 17:20	05/11/2019 11:33	18,21	119	2166,79	CHI
20191129820	JESUPOLIS	1960000564	SAO FRANCISCO DE GOIAS	04/11/2019 18:01	05/11/2019 13:02	04/11/2019 18:01	05/11/2019 13:02	19,00	1	19,00	CHI
20191129826	DISTRITO FEDERAL	PI12106863LD	PLANALTINA	04/11/2019 18:02	05/11/2019 01:54	04/11/2019 18:02	05/11/2019 01:54	7,86	2	15,73	CHI
20191129826	PLANALTINA	PI12106863LD	PLANALTINA	04/11/2019 18:02	05/11/2019 01:54	04/11/2019 18:02	05/11/2019 01:54	7,86	2	15,73	CHI
20191129831	GOIANIA	GN21322971	GOYA S2	04/11/2019 18:02	05/11/2019 12:13	04/11/2019 18:02	05/11/2019 12:13	18,17	1	18,17	CHI
20191129836	SANTA HELENA DE GOIAS	SH11057952	IPEGUARI	04/11/2019 14:44	05/11/2019 00:10	04/11/2019 14:44	05/11/2019 00:10	9,42	90	848,25	CHI
20191129847	APARECIDA DE GOIANIA	AP11003030	INDEPENDENCIA S1	04/11/2019 17:26	04/11/2019 19:53	04/11/2019 17:26	04/11/2019 19:53	2,44	106	258,26	CHI
20191129850	PIRENOPOLIS	PV12278592	CORUMBA	04/11/2019 17:53	04/11/2019 21:55	04/11/2019 17:53	04/11/2019 21:55	4,03	19	76,57	CHI
20191129851	ALEXANIA	8204658	MARAJOARA	04/11/2019 14:01	04/11/2019 21:31	04/11/2019 14:01	04/11/2019 21:31	7,49	4	29,95	CHI
20191129851	SANTO ANTONIO DO DESCOBERTO	8204658	MARAJOARA	04/11/2019 14:01	04/11/2019 21:31	04/11/2019 14:01	04/11/2019 21:31	7,49	23	172,19	CHI
20191129866	ANAPOLIS	AN11129477	JUNDIAI S1	04/11/2019 16:33	04/11/2019 22:16	04/11/2019 16:33	04/11/2019 22:16	5,71	120	685,33	CHI
20191129871	VICENTINOPOLIS	VI11171492	VICENTINOPOLIS	04/11/2019 18:05	05/11/2019 12:35	05/11/2019 11:43	05/11/2019 12:35	0,87	196	169,92	CHI
20191129878	NEROPOLIS	NR21353448	DAIA S2	04/11/2019 18:06	06/11/2019 09:33	04/11/2019 18:06	06/11/2019 09:33	39,44	1	39,44	CHI
20191129882	CATALAO	1990120493	CATALAO S1	04/11/2019 18:06	06/11/2019 10:17	04/11/2019 18:06	06/11/2019 10:17	40,17	1	40,17	CHI
20191129883	BONOPOLIS	01710424	SAO MIGUEL DO ARAGUAIA	04/11/2019 18:02	07/11/2019 01:15	04/11/2019 18:02	04/11/2019 18:09	0,11	266	29,92	CHI
20191129883	AMARALINA	01710424	SAO MIGUEL DO ARAGUAIA	04/11/2019 18:02	07/11/2019 01:15	04/11/2019 18:02	04/11/2019 20:32	2,50	146	365,16	CHI
20191129883	BONOPOLIS	01710424	SAO MIGUEL DO ARAGUAIA	04/11/2019 18:02	07/11/2019 01:15	04/11/2019 18:02	04/11/2019 20:32	2,50	720	1800,80	CHI
20191129883	BONOPOLIS	01710424	SAO MIGUEL DO ARAGUAIA	04/11/2019 18:02	07/11/2019 01:15	04/11/2019 18:02	04/11/2019 20:32	2,50	280	700,31	CHI
20191129883	BONOPOLIS	SM10400363	SAO MIGUEL DO ARAGUAIA	04/11/2019 18:02	07/11/2019 01:15	04/11/2019 18:02	04/11/2019 20:32	2,50	18	45,02	CHI
20191129883	CACU	01710424	SAO MIGUEL DO ARAGUAIA	04/11/2019 18:02	07/11/2019 01:15	04/11/2019 18:02	04/11/2019 20:32	2,50	1	2,50	CHI
20191129883	NOVO PLANALTO	SM10400363	SAO MIGUEL DO ARAGUAIA	04/11/2019 18:02	07/11/2019 01:15	04/11/2019 18:02	04/11/2019 20:32	2,50	14	35,02	CHI
20191129883	PORANGATU	01710424	SAO MIGUEL DO ARAGUAIA	04/11/2019 18:02	07/11/2019 01:15	04/11/2019 18:02	04/11/2019 20:32	2,50	1	2,50	CHI
20191129883	SAO MIGUEL DO ARAGUAIA	SM10400363	SAO MIGUEL DO ARAGUAIA	04/11/2019 18:02	07/11/2019 01:15	04/11/2019 18:02	04/11/2019 20:32	2,50	86	215,10	CHI
20191129883	AMARALINA	01710424	SAO MIGUEL DO ARAGUAIA	04/11/2019 18:02	07/11/2019 01:15	04/11/2019 23:23	04/11/2019 23:35	0,21	146	30,62	CHI
20191129883	BONOPOLIS	01710424	SAO MIGUEL DO ARAGUAIA	04/11/2019 18:02	07/11/2019 01:15	04/11/2019 23:23	04/11/2019 23:35	0,21	720	151,00	CHI
20191129883	BONOPOLIS	01710424	SAO MIGUEL DO ARAGUAIA	04/11/2019 18:02	07/11/2019 01:15	04/11/2019 23:23	04/11/2019 23:35	0,21	280	58,72	CHI
20191129883	BONOPOLIS	SM10400363	SAO MIGUEL DO ARAGUAIA	04/11/2019 18:02	07/11/2019 01:15	04/11/2019 23:23	04/11/2019 23:35	0,21	18	3,78	CHI

20191129883	CACU	01710424	SAO MIGUEL DO ARAGUAIA	04/11/2019 18:02	07/11/2019 01:15	04/11/2019 23:23	04/11/2019 23:35	0,21	1	0,21	CHI
20191129883	NOVO PLANALTO	SM10400363	SAO MIGUEL DO ARAGUAIA	04/11/2019 18:02	07/11/2019 01:15	04/11/2019 23:23	04/11/2019 23:35	0,21	14	2,94	CHI
20191129883	PORANGATU	01710424	SAO MIGUEL DO ARAGUAIA	04/11/2019 18:02	07/11/2019 01:15	04/11/2019 23:23	04/11/2019 23:35	0,21	1	0,21	CHI
20191129883	SAO MIGUEL DO ARAGUAIA	SM10400363	SAO MIGUEL DO ARAGUAIA	04/11/2019 18:02	07/11/2019 01:15	04/11/2019 23:23	04/11/2019 23:35	0,21	84	17,62	CHI
20191129883	BONOPOLIS	SM10400363	SAO MIGUEL DO ARAGUAIA	04/11/2019 18:02	07/11/2019 01:15	04/11/2019 18:02	04/11/2019 23:49	5,77	3	17,32	CHI
20191129883	NOVO PLANALTO	SM10400363	SAO MIGUEL DO ARAGUAIA	04/11/2019 18:02	07/11/2019 01:15	04/11/2019 18:02	04/11/2019 23:49	5,77	288	1663,20	CHI
20191129883	NOVO PLANALTO	SM10400363	SAO MIGUEL DO ARAGUAIA	04/11/2019 18:02	07/11/2019 01:15	04/11/2019 18:05	04/11/2019 23:49	5,73	1	5,73	CHI
20191129883	NOVO PLANALTO	01710424	SAO MIGUEL DO ARAGUAIA	04/11/2019 18:02	07/11/2019 01:15	05/11/2019 09:31	05/11/2019 09:55	0,39	6	2,33	CHI
20191129883	SAO MIGUEL DO ARAGUAIA	01710424	SAO MIGUEL DO ARAGUAIA	04/11/2019 18:02	07/11/2019 01:15	05/11/2019 09:31	05/11/2019 09:55	0,39	439	170,36	CHI
20191129883	BONOPOLIS	BX10403944	SAO MIGUEL DO ARAGUAIA	04/11/2019 18:02	07/11/2019 01:15	05/11/2019 09:31	05/11/2019 09:56	0,42	266	110,98	CHI
20191129883	AMARALINA	01710424	SAO MIGUEL DO ARAGUAIA	04/11/2019 18:02	07/11/2019 01:15	05/11/2019 09:31	05/11/2019 09:58	0,44	136	59,76	CHI
20191129883	BONOPOLIS	01710424	SAO MIGUEL DO ARAGUAIA	04/11/2019 18:02	07/11/2019 01:15	05/11/2019 09:31	05/11/2019 09:58	0,44	739	324,75	CHI
20191129883	BONOPOLIS	01710424	SAO MIGUEL DO ARAGUAIA	04/11/2019 18:02	07/11/2019 01:15	05/11/2019 09:31	05/11/2019 09:58	0,44	278	122,17	CHI
20191129883	BONOPOLIS	SM10400363	SAO MIGUEL DO ARAGUAIA	04/11/2019 18:02	07/11/2019 01:15	05/11/2019 09:31	05/11/2019 09:58	0,44	18	7,91	CHI
20191129883	CACU	01710424	SAO MIGUEL DO ARAGUAIA	04/11/2019 18:02	07/11/2019 01:15	05/11/2019 09:31	05/11/2019 09:58	0,44	1	0,44	CHI
20191129883	NOVO PLANALTO	SM10400363	SAO MIGUEL DO ARAGUAIA	04/11/2019 18:02	07/11/2019 01:15	05/11/2019 09:31	05/11/2019 09:58	0,44	14	6,15	CHI
20191129883	PORANGATU	01710424	SAO MIGUEL DO ARAGUAIA	04/11/2019 18:02	07/11/2019 01:15	05/11/2019 09:31	05/11/2019 09:58	0,44	1	0,44	CHI
20191129883	SAO MIGUEL DO ARAGUAIA	SM10400363	SAO MIGUEL DO ARAGUAIA	04/11/2019 18:02	07/11/2019 01:15	05/11/2019 09:31	05/11/2019 09:58	0,44	84	36,91	CHI
20191129883	NOVO PLANALTO	SM10400363	SAO MIGUEL DO ARAGUAIA	04/11/2019 18:02	07/11/2019 01:15	04/11/2019 18:02	07/11/2019 01:15	55,21	33	1821,87	CHI
20191129883	SAO MIGUEL DO ARAGUAIA	SM10400363	SAO MIGUEL DO ARAGUAIA	04/11/2019 18:02	07/11/2019 01:15	04/11/2019 18:02	07/11/2019 01:15	55,21	114	6293,72	CHI
20191129890	ANAPOLIS	AN11000024	ANAPOLIS UNIVERSITARIO S1	04/11/2019 17:13	04/11/2019 21:12	04/11/2019 17:13	04/11/2019 21:12	3,97	160	635,64	CHI
20191129893	SAO FRANCISCO DE GOIAS	SF21186956	SAO FRANCISCO DE GOIAS	04/11/2019 18:07	06/11/2019 08:46	04/11/2019 18:07	06/11/2019 08:46	38,64	1	38,64	CHI
20191129896	BOM JESUS DE GOIAS	ID12128250	QUIRINOPOLIS	04/11/2019 17:11	05/11/2019 17:07	04/11/2019 17:11	05/11/2019 17:07	23,92	69	1650,35	CHI
20191129896	INACIOLANDIA	ID12128250	QUIRINOPOLIS	04/11/2019 17:11	05/11/2019 17:07	04/11/2019 17:11	05/11/2019 17:07	23,92	9	215,26	CHI
20191129901	ITAGUARI	II12217087	ITABERAÍ S1	04/11/2019 16:11	04/11/2019 21:52	04/11/2019 16:11	04/11/2019 21:52	5,67	44	249,43	CHI
20191129901	JARAGUA	II12217087	ITABERAÍ S1	04/11/2019 16:11	04/11/2019 21:52	04/11/2019 16:11	04/11/2019 21:52	5,67	233	1320,85	CHI
20191129901	TAQUARAL DE GOIAS	II12217087	ITABERAÍ S1	04/11/2019 16:11	04/11/2019 21:52	04/11/2019 16:11	04/11/2019 21:52	5,67	9	51,02	CHI
20191129907	CAMPINORTE	CR12181314	MARA ROSA	04/11/2019 15:48	05/11/2019 10:26	04/11/2019 15:48	05/11/2019 10:26	18,62	6	111,70	CHI
20191129907	URUACU	CR12181314	MARA ROSA	04/11/2019 15:48	05/11/2019 10:26	04/11/2019 15:48	05/11/2019 10:26	18,62	29	539,90	CHI
20191129909	PONTALINA	PK12049724	PONTALINA	04/11/2019 18:08	05/11/2019 16:49	04/11/2019 18:08	05/11/2019 16:49	22,67	3	68,01	CHI
20191129914	MINACU	4020021418	MINACU	04/11/2019 18:09	04/11/2019 20:45	04/11/2019 18:09	04/11/2019 20:45	2,60	1	2,60	CHI
20191129915	JUSSARA	IU12292910	JUSSARA	04/11/2019 16:06	05/11/2019 07:23	04/11/2019 16:06	05/11/2019 07:23	15,30	27	413,01	CHI
20191129916	CALDAS NOVAS	10012206723	SERRA DE CALDAS	04/11/2019 18:09	05/11/2019 10:51	04/11/2019 18:09	05/11/2019 10:51	16,69	1	16,69	CHI

20191129917	PLANALTINA	PI11153072	PLANALTINA	04/11/2019 17:55	04/11/2019 20:13	04/11/2019 17:55	04/11/2019 20:13	2,31	320	738,49	CHI
20191129919	QUIRINOPOLIS	QI12000241	QUIRINOPOLIS	04/11/2019 16:15	06/11/2019 13:19	04/11/2019 16:15	06/11/2019 13:19	45,06	9	405,58	CHI
20191129921	MINACU	IH11275197	MINACU	04/11/2019 16:15	04/11/2019 21:31	04/11/2019 16:15	04/11/2019 21:31	5,27	68	358,02	CHI
20191129929	APARECIDA DE GOIANIA	200597619	INDEPENDENCIA S1	04/11/2019 18:10	05/11/2019 14:48	04/11/2019 18:10	05/11/2019 14:48	20,63	1	20,63	CHI
20191129931	GOIANIA	11817471	CARAJAS S1	04/11/2019 18:10	05/11/2019 12:39	04/11/2019 18:10	05/11/2019 12:39	18,47	1	18,47	CHI
20191129932	GOIANIA	TR11160587	GOYA S2	04/11/2019 18:10	06/11/2019 09:56	04/11/2019 18:10	06/11/2019 09:56	39,75	91	3617,68	CHI
20191129934	MINACU	IH21230475	MINACU	04/11/2019 18:10	05/11/2019 13:35	04/11/2019 18:10	05/11/2019 13:35	19,40	1	19,40	CHI
20191129945	GOIANIA	GN12131494	CARAJAS S1	04/11/2019 17:45	05/11/2019 09:34	04/11/2019 17:45	05/11/2019 09:34	15,81	163	2576,71	CHI
20191129954	GOIANIA	GN11001283	CAMPINAS S2	04/11/2019 17:09	04/11/2019 20:40	04/11/2019 17:09	04/11/2019 20:40	3,53	122	430,63	CHI
20191129960	JATAI	JT12374238	JATAI S1	04/11/2019 14:24	05/11/2019 18:52	04/11/2019 14:24	05/11/2019 18:52	28,45	8	227,61	CHI
20191129965	GOIANIA	GN11037965	GOYA S2	04/11/2019 18:04	05/11/2019 04:13	04/11/2019 18:04	05/11/2019 04:13	10,14	139	1409,85	CHI
20191129969	GOIANIA	GN12221766	GOYA S2	04/11/2019 17:33	04/11/2019 20:35	04/11/2019 17:33	04/11/2019 20:35	3,03	380	1150,13	CHI
20191129973	GOIANIA	GN12135073	GOYA S1	04/11/2019 17:44	04/11/2019 23:11	04/11/2019 17:44	04/11/2019 23:11	5,45	390	2125,50	CHI
20191129977	GOIANIA	GN11246352	GOYA S2	04/11/2019 17:59	05/11/2019 15:07	04/11/2019 17:59	05/11/2019 15:07	21,12	94	1985,49	CHI
20191130001	PIRES DO RIO	PR12051689	PIRES DO RIO S2	04/11/2019 16:40	05/11/2019 14:44	04/11/2019 16:40	05/11/2019 14:44	22,05	1	22,05	CHI
20191130001	SANTA CRUZ DE GOIAS	PR12051689	PIRES DO RIO S2	04/11/2019 16:40	05/11/2019 14:44	04/11/2019 16:40	05/11/2019 14:44	22,05	2	44,10	CHI
20191130002	IPAMERI	KR21228575	CRISTALINA S2	04/11/2019 16:41	04/11/2019 19:39	04/11/2019 16:41	04/11/2019 19:39	2,96	1	2,96	CHI
20191130013	PLANALTINA	PI12099511	PLANALTINA	04/11/2019 16:33	05/11/2019 17:23	04/11/2019 16:33	05/11/2019 17:23	24,82	17	421,94	CHI
20191130017	VILA PROPICIO	GE12258997	GOIANESIA S2	04/11/2019 16:49	05/11/2019 09:31	04/11/2019 16:49	05/11/2019 09:31	16,69	10	166,89	CHI
20191130018	CRIXAS	CX21243630	SERRA DO OURO	04/11/2019 16:50	05/11/2019 01:41	04/11/2019 16:50	05/11/2019 01:41	8,85	1	8,85	CHI
20191130035	PLANALTINA	10020672878	PLANALTINA	04/11/2019 16:59	05/11/2019 19:53	04/11/2019 16:59	05/11/2019 19:53	26,89	1	26,89	CHI
20191130044	GOIANIA	GN10380349	GOYA S2	04/11/2019 18:29	06/11/2019 14:23	04/11/2019 18:29	04/11/2019 23:09	4,66	738	3440,51	CHI
20191130044	TRINDADE	GN10380349	GOYA S2	04/11/2019 18:29	06/11/2019 14:23	04/11/2019 18:29	04/11/2019 23:09	4,66	1775	8274,95	CHI
20191130044	GOIANIA	TR12154517	GOYA S2	04/11/2019 18:29	06/11/2019 14:23	04/11/2019 22:40	05/11/2019 13:32	14,86	391	5810,04	CHI
20191130044	GOIANIA	TR16401523	GOYA S2	04/11/2019 18:29	06/11/2019 14:23	04/11/2019 18:29	05/11/2019 18:11	23,70	205	4857,70	CHI
20191130044	GOIANIA	TR11154524	GOYA S2	04/11/2019 18:29	06/11/2019 14:23	05/11/2019 14:19	05/11/2019 19:30	5,17	107	553,49	CHI
20191130044	GOIANIA	GN11196729	GOYA S2	04/11/2019 18:29	06/11/2019 14:23	04/11/2019 22:40	06/11/2019 14:14	39,57	103	4075,57	CHI
20191130044	GOIANIA	GN21001239	GOYA S2	04/11/2019 18:29	06/11/2019 14:23	05/11/2019 13:34	06/11/2019 14:23	24,83	1	24,83	CHI
20191130046	CAMPINORTE	CR12282384	MARA ROSA	04/11/2019 17:03	05/11/2019 12:31	04/11/2019 17:03	05/11/2019 12:31	19,46	1	19,46	CHI
20191130046	URUACU	CR12282384	MARA ROSA	04/11/2019 17:03	05/11/2019 12:31	04/11/2019 17:03	05/11/2019 12:31	19,46	4	77,84	CHI
20191130056	SAO DOMINGOS	SD12384757	SAO DOMINGOS	04/11/2019 17:07	04/11/2019 21:20	04/11/2019 17:07	04/11/2019 21:20	4,20	12	50,45	CHI
20191130057	FORMOSA	FA12278155	ITUIQUIRA	04/11/2019 17:08	04/11/2019 19:39	04/11/2019 17:08	04/11/2019 19:39	2,52	32	80,54	CHI
20191130057	VILA BOA	FA12278155	ITUIQUIRA	04/11/2019 17:08	04/11/2019 19:39	04/11/2019 17:08	04/11/2019 19:39	2,52	4	10,07	CHI

20191130060	CORUMBA DE GOIAS	CB12056813	CORUMBA	04/11/2019 17:08	05/11/2019 08:20	04/11/2019 17:08	05/11/2019 08:20	15,19	22	334,19	CHI
20191130082	GOIANIA	GN11050688	GOYA S2	04/11/2019 17:37	05/11/2019 11:07	04/11/2019 17:37	05/11/2019 11:07	17,49	144	2518,24	CHI
20191130084	ABADIANIA	AN12319766	ANAPOLIS UNIVERSITARIO S2	04/11/2019 17:56	05/11/2019 11:40	04/11/2019 17:56	05/11/2019 11:40	17,72	4	70,88	CHI
20191130089	SAO FRANCISCO DE GOIAS	SF12211814	SAO FRANCISCO DE GOIAS	04/11/2019 17:37	05/11/2019 03:09	04/11/2019 17:37	05/11/2019 03:09	9,52	14	133,32	CHI
20191130092	ANAPOLIS	21109047	DAIA S1	04/11/2019 18:16	05/11/2019 11:31	04/11/2019 18:16	05/11/2019 11:31	17,25	1	17,25	CHI
20191130093	CAMPOS VERDES	VD21252844	SANTA TEREZINHA	04/11/2019 18:16	05/11/2019 12:26	04/11/2019 18:16	05/11/2019 12:26	18,17	1	18,17	CHI
20191130096	APARECIDA DE GOIANIA	AP11092438	INDEPENDENCIA S2	04/11/2019 17:54	05/11/2019 05:18	04/11/2019 17:54	05/11/2019 05:18	11,39	231	2630,45	CHI
20191130097	ANAPOLIS	20172539	ANAPOLIS UNIVERSITARIO S2	04/11/2019 18:16	04/11/2019 21:30	04/11/2019 18:16	04/11/2019 21:30	3,22	1	3,22	CHI
20191130100	FORMOSA	FA12306766	ITUIQUIRA	04/11/2019 16:24	05/11/2019 15:03	04/11/2019 16:24	05/11/2019 15:03	22,65	3	67,95	CHI
20191130101	GOIANESIA	GE21036600	GOIANESIA S2	04/11/2019 18:16	07/11/2019 13:32	04/11/2019 18:16	07/11/2019 13:32	67,25	1	67,25	CHI
20191130112	ABADIANIA	AX12351038	ALEXANIA	04/11/2019 17:05	04/11/2019 20:01	04/11/2019 17:05	04/11/2019 20:01	2,92	7	20,42	CHI
20191130112	ALEXANIA	AX12351038	ALEXANIA	04/11/2019 17:05	04/11/2019 20:01	04/11/2019 17:05	04/11/2019 20:01	2,92	62	180,88	CHI
20191130113	TRINDADE	TR21128071	GOYA S1	04/11/2019 18:17	06/11/2019 18:37	04/11/2019 18:17	06/11/2019 18:37	48,33	1	48,33	CHI
20191130115	ITAUCU	IX21330181	INHUMAS S1	04/11/2019 18:17	05/11/2019 11:34	04/11/2019 18:17	05/11/2019 11:34	17,27	1	17,27	CHI
20191130116	NIQUELANDIA	NQ12265772	NIQUELANDIA SUBTRANSMISSAO	04/11/2019 18:17	05/11/2019 10:54	04/11/2019 18:17	05/11/2019 10:54	16,60	3	49,80	CHI
20191130127	ITAPACI	100028822	ITAPACI	04/11/2019 18:18	05/11/2019 08:10	04/11/2019 18:18	05/11/2019 08:10	13,85	1	13,85	CHI
20191130129	URUACU	UR12352102	URUACU	04/11/2019 18:19	05/11/2019 10:44	04/11/2019 18:19	05/11/2019 10:44	16,42	1	16,42	CHI
20191130130	GOIANIA	GN12201576	GOYA S1	04/11/2019 18:07	04/11/2019 20:26	04/11/2019 18:07	04/11/2019 20:26	2,31	25	57,83	CHI
20191130134	GOIANIRA	10019866400	GOIANIRA	04/11/2019 18:15	05/11/2019 01:30	04/11/2019 18:15	05/11/2019 01:30	7,24	1	7,24	CHI
20191130136	CAMPINORTE	CR11262978	MARA ROSA	04/11/2019 16:28	05/11/2019 08:01	04/11/2019 16:28	05/11/2019 08:01	15,54	60	932,32	CHI
20191130150	CRISTALINA	KR21304919	CRISTALINA S2	04/11/2019 15:11	04/11/2019 22:03	04/11/2019 15:11	04/11/2019 22:03	6,86	1	6,86	CHI
20191130154	GOIANIA	10021794918	GOYA S1	04/11/2019 18:21	05/11/2019 15:48	04/11/2019 18:21	05/11/2019 15:48	21,44	1	21,44	CHI
20191130156	MUTUNOPOLIS	MU12391658	MARA ROSA	04/11/2019 16:24	05/11/2019 10:53	04/11/2019 16:24	05/11/2019 10:53	18,48	34	628,29	CHI
20191130160	GOIANESIA	GE12000016	GOIANESIA S2	04/11/2019 18:21	05/11/2019 08:23	04/11/2019 18:21	05/11/2019 08:23	14,02	8	112,18	CHI
20191130160	VILA PROPICIO	GE12000016	GOIANESIA S2	04/11/2019 18:21	05/11/2019 08:23	04/11/2019 18:21	05/11/2019 08:23	14,02	5	70,11	CHI
20191130161	GOIANIA	GN11003120	GOYA S1	04/11/2019 18:12	04/11/2019 20:28	04/11/2019 18:12	04/11/2019 20:28	2,26	122	275,96	CHI
20191130166	SAO JOAO D ALIANCA	JL12144641	SAO JOAO D ALIANCA	04/11/2019 14:27	04/11/2019 21:42	04/11/2019 14:27	04/11/2019 21:42	7,24	6	43,42	CHI
20191130167	GOIAS	GS12250879	ITABERAÍ S1	04/11/2019 18:22	05/11/2019 12:10	04/11/2019 18:22	05/11/2019 12:10	17,81	2	35,62	CHI
20191130167	ITABERAÍ	GS12250879	ITABERAÍ S1	04/11/2019 18:22	05/11/2019 12:10	04/11/2019 18:22	05/11/2019 12:10	17,81	1	17,81	CHI
20191130179	TRINDADE	TR12401385	GOYA S1	04/11/2019 17:52	04/11/2019 21:45	04/11/2019 17:52	04/11/2019 21:45	3,87	555	2146,77	CHI
20191130184	ANAPOLIS	AN12000598	ANAPOLIS UNIVERSITARIO S2	04/11/2019 18:10	05/11/2019 09:32	04/11/2019 18:10	05/11/2019 09:32	15,35	4	61,42	CHI
20191130196	GOIANIA	GN12201566	GOYA S2	04/11/2019 17:13	04/11/2019 22:20	04/11/2019 17:13	04/11/2019 22:20	5,12	295	1509,83	CHI
20191130197	SANTO ANTONIO DO DESCOBERTO	SN21093529	ALEXANIA	04/11/2019 18:25	05/11/2019 19:30	04/11/2019 18:25	05/11/2019 19:30	25,08	1	25,08	CHI

20191130200	CAMPINORTE	CR12202139	MARA ROSA	04/11/2019 16:18	05/11/2019 00:19	04/11/2019 16:18	05/11/2019 00:19	8,01	31	248,24	CHI
20191130200	URUACU	CR12202139	MARA ROSA	04/11/2019 16:18	05/11/2019 00:19	04/11/2019 16:18	05/11/2019 00:19	8,01	106	848,82	CHI
20191130203	CATALAO	1990114614	CATALAO S2	04/11/2019 18:25	05/11/2019 07:45	04/11/2019 18:25	05/11/2019 07:45	13,32	1	13,32	CHI
20191130210	FORMOSA	FA11129972	ITUIQUIRA	04/11/2019 17:37	04/11/2019 19:41	04/11/2019 17:37	04/11/2019 19:41	2,06	110	226,69	CHI
20191130226	PLANALTINA	PI11164572	PLANALTINA	04/11/2019 14:34	06/11/2019 13:15	04/11/2019 14:34	06/11/2019 13:15	46,68	83	3874,76	CHI
20191130229	PLANALTINA	PI12049937	PLANALTINA	04/11/2019 15:09	05/11/2019 08:40	04/11/2019 15:09	05/11/2019 08:40	17,51	281	4919,69	CHI
20191130236	GOIANIA	GN11205315	GOYA S1	04/11/2019 18:14	05/11/2019 10:56	04/11/2019 18:14	05/11/2019 10:56	16,69	107	1785,86	CHI
20191130238	BARRO ALTO	SJ12006465	GOIANESIA S1	04/11/2019 17:44	05/11/2019 00:48	04/11/2019 17:44	05/11/2019 00:48	7,06	14	98,84	CHI
20191130238	GOIANESIA	SJ12006465	GOIANESIA S1	04/11/2019 17:44	05/11/2019 00:48	04/11/2019 17:44	05/11/2019 00:48	7,06	21	148,26	CHI
20191130241	ORIZONA	OZ21085039	PIRES DO RIO S2	04/11/2019 18:28	05/11/2019 08:00	04/11/2019 18:28	05/11/2019 08:00	13,52	1	13,52	CHI
20191130243	PIRENOPOLIS	PV11129475	SAO FRANCISCO DE GOIAS	04/11/2019 18:03	04/11/2019 21:27	04/11/2019 18:03	04/11/2019 21:27	3,39	118	399,82	CHI
20191130244	CAMPINACU	IH12360453	MINACU	04/11/2019 15:34	05/11/2019 04:17	04/11/2019 15:34	05/11/2019 04:17	12,71	5	63,56	CHI
20191130244	MINACU	IH12360453	MINACU	04/11/2019 15:34	05/11/2019 04:17	04/11/2019 15:34	05/11/2019 04:17	12,71	72	915,24	CHI
20191130277	CRISTALINA	KR21163668	PAMPLONA	04/11/2019 17:16	05/11/2019 02:07	04/11/2019 17:16	05/11/2019 02:07	8,85	1	8,85	CHI
20191130282	COCALZINHO DE GOIAS	PB12060341RE	PADRE BERNARDO	04/11/2019 15:17	04/11/2019 20:04	04/11/2019 15:17	04/11/2019 20:04	4,78	7	33,47	CHI
20191130282	PADRE BERNARDO	PB12060341RE	PADRE BERNARDO	04/11/2019 15:17	04/11/2019 20:04	04/11/2019 15:17	04/11/2019 20:04	4,78	14	66,94	CHI
20191130288	ITAPACI	IW21152360	ITAPACI	04/11/2019 17:20	06/11/2019 15:05	04/11/2019 17:20	06/11/2019 15:05	45,75	1	45,75	CHI
20191130292	GOIANIA	GN11002432	ATLANTICO S1	04/11/2019 17:24	05/11/2019 16:07	04/11/2019 17:24	05/11/2019 16:07	22,71	65	1476,37	CHI
20191130293	NIQUELANDIA	NQ21197701	NIQUELANDIA SUBTRANSMISSAO	04/11/2019 17:25	06/11/2019 21:17	04/11/2019 17:25	06/11/2019 21:17	51,86	2	103,71	CHI
20191130294	PALESTINA DE GOIAS	10028399275	PALESTINA	04/11/2019 17:25	05/11/2019 10:19	04/11/2019 17:25	05/11/2019 10:19	16,89	1	16,89	CHI
20191130297	GOIANIA	GN11144568	GOYA S2	04/11/2019 17:27	05/11/2019 17:06	04/11/2019 17:27	05/11/2019 17:06	23,64	125	2954,69	CHI
20191130300	JATAI	JT21234459	JATAI S3	04/11/2019 17:29	05/11/2019 07:54	04/11/2019 17:29	05/11/2019 07:54	14,41	1	14,41	CHI
20191130302	ALTO HORIZONTE	AJ21317701	MARA ROSA	04/11/2019 17:29	08/11/2019 14:15	04/11/2019 17:29	08/11/2019 14:15	92,75	1	92,75	CHI
20191130307	MINACU	IH12230473	MINACU	04/11/2019 17:32	06/11/2019 11:17	04/11/2019 17:32	06/11/2019 11:17	41,75	7	292,24	CHI
20191130308	SAO LUIS DE MONTES BELOS	SL21324284	FIRMINOPOLIS S1	04/11/2019 17:32	05/11/2019 02:29	04/11/2019 17:32	05/11/2019 02:29	8,95	2	17,89	CHI
20191130309	SANTA TEREZA DE GOIAS	SE12152442	MARA ROSA	04/11/2019 17:32	10/11/2019 01:58	04/11/2019 17:32	10/11/2019 01:58	128,43	1	128,43	CHI
20191130314	ABADIANIA	AA12050405	ANAPOLIS UNIVERSITARIO S1	04/11/2019 15:56	05/11/2019 09:32	04/11/2019 15:56	05/11/2019 09:32	17,60	15	263,99	CHI
20191130317	JARAGUA	JA21283570	JARAGUA	04/11/2019 17:34	06/11/2019 13:26	04/11/2019 17:34	06/11/2019 13:26	43,86	1	43,86	CHI
20191130334	ITAJA	IJ12057626	ITAJA S2	04/11/2019 16:33	05/11/2019 00:55	04/11/2019 16:33	05/11/2019 00:55	8,36	22	183,85	CHI
20191130334	LAGOA SANTA	IJ12057626	ITAJA S2	04/11/2019 16:33	05/11/2019 00:55	04/11/2019 16:33	05/11/2019 00:55	8,36	5	41,78	CHI
20191130337	PADRE BERNARDO	PB12133185	PADRE BERNARDO	04/11/2019 16:42	04/11/2019 20:45	04/11/2019 16:42	04/11/2019 20:45	4,04	47	189,93	CHI
20191130342	NIQUELANDIA	NQ12256380	NIQUELANDIA SUBTRANSMISSAO	04/11/2019 16:25	05/11/2019 12:45	04/11/2019 16:25	05/11/2019 12:45	20,32	12	243,88	CHI
20191130355	GOIANIA	GN11053009	GOYA S1	04/11/2019 17:52	05/11/2019 14:02	04/11/2019 17:52	05/11/2019 14:02	20,16	127	2560,32	CHI

20191130364	ANAPOLIS	20411339	JUNDIAI S2	04/11/2019 17:53	04/11/2019 22:36	04/11/2019 17:53	04/11/2019 22:36	4,70	1	4,70	CHI
20191130371	GOIANIA	GN11132348	GOYA S1	04/11/2019 17:55	05/11/2019 09:00	04/11/2019 17:55	05/11/2019 09:00	15,07	123	1853,34	CHI
20191130377	GOIANIA	GN11169909	ATLANTICO S3	04/11/2019 17:56	05/11/2019 09:24	04/11/2019 17:56	05/11/2019 09:24	15,45	108	1668,72	CHI
20191130380	FORMOSA	FA21120378	ITUIQUIRA	04/11/2019 17:57	04/11/2019 20:21	04/11/2019 17:57	04/11/2019 20:21	2,39	1	2,39	CHI
20191130381	JARAGUA	JA12254078	JARAGUA	04/11/2019 14:44	05/11/2019 07:11	04/11/2019 14:44	05/11/2019 07:11	16,44	25	410,94	CHI
20191130385	GOIANIA	GN11074908	GOYA S1	04/11/2019 17:43	05/11/2019 14:19	04/11/2019 17:43	05/11/2019 14:19	20,59	141	2902,84	CHI
20191130386	PORANGATU	PO21015311	PORANGATU	04/11/2019 17:58	06/11/2019 14:20	04/11/2019 17:58	06/11/2019 14:20	44,35	1	44,35	CHI
20191130394	FORMOSO	FO11372650	PORANGATU	04/11/2019 17:45	05/11/2019 08:53	04/11/2019 17:45	05/11/2019 08:53	15,12	62	937,58	CHI
20191130399	CAMPESTRE DE GOIAS	GC11277248	TRINDADE	04/11/2019 17:30	07/11/2019 09:00	04/11/2019 17:30	07/11/2019 09:00	63,49	1	63,49	CHI
20191130401	LUZIANIA	NJ10406840	PACAEMBU S1	04/11/2019 18:47	04/11/2019 23:16	04/11/2019 18:50	04/11/2019 19:55	1,08	32	34,66	CHI
20191130401	NOVO GAMA	NJ10406840	PACAEMBU S1	04/11/2019 18:47	04/11/2019 23:16	04/11/2019 18:50	04/11/2019 19:55	1,08	13	14,08	CHI
20191130401	LUZIANIA	NJ12305036LD	PACAEMBU S1	04/11/2019 18:47	04/11/2019 23:16	04/11/2019 18:50	04/11/2019 21:00	2,17	28	60,88	CHI
20191130401	NOVO GAMA	NJ12305036LD	PACAEMBU S1	04/11/2019 18:47	04/11/2019 23:16	04/11/2019 18:50	04/11/2019 21:00	2,17	32	69,58	CHI
20191130401	LUZIANIA	LZ12313802LD	PACAEMBU S1	04/11/2019 18:47	04/11/2019 23:16	04/11/2019 18:50	04/11/2019 21:47	2,96	16	47,43	CHI
20191130401	LUZIANIA	LZ13313979	PACAEMBU S1	04/11/2019 18:47	04/11/2019 23:16	04/11/2019 18:50	04/11/2019 23:16	4,44	49	217,38	CHI
20191130406	RIO VERDE	SH12365460	RIO VERDE S1	04/11/2019 15:09	06/11/2019 12:25	04/11/2019 15:09	06/11/2019 12:25	45,28	13	588,61	CHI
20191130406	SANTA HELENA DE GOIAS	SH12365460	RIO VERDE S1	04/11/2019 15:09	06/11/2019 12:25	04/11/2019 15:09	06/11/2019 12:25	45,28	19	860,28	CHI
20191130509	MINACU	4020064387	MINACU	04/11/2019 18:04	04/11/2019 20:17	04/11/2019 18:04	04/11/2019 20:17	2,22	1	2,22	CHI
20191130510	GOIANIA	GN12102872	CARAJAS S1	04/11/2019 17:53	04/11/2019 21:36	04/11/2019 17:53	04/11/2019 21:36	3,70	325	1202,59	CHI
20191130512	INHUMAS	30131431	INHUMAS S2	04/11/2019 18:04	06/11/2019 10:18	04/11/2019 18:04	06/11/2019 10:18	40,22	1	40,22	CHI
20191130516	VIANOPOLIS	OZ21216052	PIRES DO RIO S2	04/11/2019 18:06	05/11/2019 08:42	04/11/2019 18:06	05/11/2019 08:42	14,60	1	14,60	CHI
20191130524	APARECIDA DE GOIANIA	AP11400008	INDEPENDENCIA S1	04/11/2019 17:59	05/11/2019 15:15	04/11/2019 17:59	05/11/2019 15:15	21,28	76	1617,20	CHI
20191130535	SANTA RITA DO NOVO DESTINO	BA21070652	BARRO ALTO	04/11/2019 18:10	05/11/2019 17:55	04/11/2019 18:10	05/11/2019 17:55	23,75	1	23,75	CHI
20191130537	GOIANIA	GN12337943	GOYA S1	04/11/2019 18:10	06/11/2019 14:19	04/11/2019 18:10	06/11/2019 14:19	44,14	1	44,14	CHI
20191130543	TRINDADE	TR21181965	TRINDADE	04/11/2019 17:30	06/11/2019 18:25	04/11/2019 17:30	06/11/2019 18:25	48,92	1	48,92	CHI
20191130554	GOIANIA	GN11003139	GOYA S1	04/11/2019 17:34	05/11/2019 02:02	04/11/2019 17:34	05/11/2019 02:02	8,45	142	1200,37	CHI
20191130556	NIQUELANDIA	10004147713	NIQUELANDIA SUBTRANSMISSAO	04/11/2019 18:15	04/11/2019 21:19	04/11/2019 18:15	04/11/2019 21:19	3,05	1	3,05	CHI
20191130559	FORMOSA	FA11269922	ITUIQUIRA	04/11/2019 18:16	04/11/2019 20:20	04/11/2019 18:16	04/11/2019 20:20	2,06	1	2,06	CHI
20191130567	TRINDADE	TR11110907	GOYA S2	04/11/2019 17:53	05/11/2019 13:29	04/11/2019 17:53	05/11/2019 13:29	19,60	166	3253,42	CHI
20191130579	NIQUELANDIA	NQ12221620	URUACU	04/11/2019 16:20	05/11/2019 15:25	04/11/2019 16:20	04/11/2019 23:48	7,47	132	986,00	CHI
20191130579	NIQUELANDIA	NQ12267394LD	URUACU	04/11/2019 16:20	05/11/2019 15:25	04/11/2019 16:20	05/11/2019 15:25	23,07	14	322,98	CHI
20191130606	TRINDADE	TR11291620	TRINDADE	04/11/2019 18:14	07/11/2019 01:15	04/11/2019 18:14	07/11/2019 01:15	55,01	52	2860,40	CHI
20191130607	SAO MIGUEL DO PASSA QUATRO	SQ21323384	VIANOPOLIS	04/11/2019 13:44	05/11/2019 11:54	04/11/2019 13:44	05/11/2019 11:54	22,16	1	22,16	CHI

20191130615	GOIANESIA	GE12115090	GOIANESIA S2	04/11/2019 16:24	04/11/2019 23:06	04/11/2019 16:24	04/11/2019 23:06	6,70	297	1988,83	CHI
20191130616	APARECIDA DE GOIANIA	200230086	INDEPENDENCIA S1	04/11/2019 18:29	05/11/2019 10:32	04/11/2019 18:29	05/11/2019 10:32	16,03	1	16,03	CHI
20191130620	GOIANIA	GN11001260	CAMPINAS S1	04/11/2019 18:14	05/11/2019 10:41	04/11/2019 18:14	05/11/2019 10:41	16,44	143	2350,76	CHI
20191130621	SILVANIA	SV21120259	BELA VISTA S2	04/11/2019 18:30	05/11/2019 12:28	04/11/2019 18:30	05/11/2019 12:28	17,96	1	17,96	CHI
20191130634	APARECIDA DE GOIANIA	10005694491	CARAJAS S1	04/11/2019 18:31	05/11/2019 15:58	04/11/2019 18:31	05/11/2019 15:58	21,45	1	21,45	CHI
20191130639	GOIANIRA	GN31229999	MEIA PONTE	04/11/2019 18:32	06/11/2019 17:17	04/11/2019 18:32	06/11/2019 17:17	46,75	3	140,24	CHI
20191130641	TRINDADE	TR31026278	TRINDADE	04/11/2019 18:32	06/11/2019 18:10	04/11/2019 18:32	06/11/2019 18:10	47,64	1	47,64	CHI
20191130649	GOIANIA	GN12395829	XAVANTES	04/11/2019 18:01	04/11/2019 21:10	04/11/2019 18:01	04/11/2019 21:10	3,15	141	444,07	CHI
20191130654	GOIANIA	GN11231305	CAMPINAS S2	04/11/2019 18:03	05/11/2019 09:03	04/11/2019 18:03	05/11/2019 09:03	15,00	88	1320,00	CHI
20191130656	GOIANESIA	GE12353258	GOIANESIA S2	04/11/2019 16:09	04/11/2019 22:08	04/11/2019 16:09	04/11/2019 22:08	5,97	166	991,57	CHI
20191130656	VILA PROPICIO	GE12353258	GOIANESIA S2	04/11/2019 16:09	04/11/2019 22:08	04/11/2019 16:09	04/11/2019 22:08	5,97	18	107,52	CHI
20191130668	GOIANIA	GN11209293	MEIA PONTE	04/11/2019 17:56	05/11/2019 00:19	04/11/2019 17:56	05/11/2019 00:19	6,38	102	650,68	CHI
20191130672	GOIANIA	GN11001379	CAMPINAS S2	04/11/2019 17:26	05/11/2019 16:11	04/11/2019 17:26	05/11/2019 16:11	22,75	184	4185,23	CHI
20191130677	APARECIDA DE GOIANIA	AP11131179	INDEPENDENCIA S2	04/11/2019 18:26	04/11/2019 22:38	04/11/2019 18:26	04/11/2019 22:38	4,19	110	460,50	CHI
20191130685	GOIANIA	GN11197074	GOYA S2	04/11/2019 18:09	05/11/2019 11:30	04/11/2019 18:09	05/11/2019 11:30	17,34	68	1178,91	CHI
20191130688	TRINDADE	TR12001811	GOYA S1	04/11/2019 17:44	05/11/2019 03:25	04/11/2019 17:44	05/11/2019 03:25	9,67	26	251,34	CHI
20191130696	POSSE	PS21255371	IACIARA S2	04/11/2019 18:35	05/11/2019 12:20	04/11/2019 18:35	05/11/2019 12:20	17,73	1	17,73	CHI
20191130701	ITABERAI	IB31236803	ITABERAI S2	04/11/2019 18:36	05/11/2019 11:38	04/11/2019 18:36	05/11/2019 11:38	17,03	2	34,07	CHI
20191130704	GOIAS	GS12188036	GOIAS	04/11/2019 18:25	07/11/2019 10:05	04/11/2019 18:25	07/11/2019 10:05	63,67	37	2355,83	CHI
20191130714	RUBIATABA	RB11269780	RUBIATABA	04/11/2019 18:14	04/11/2019 22:10	04/11/2019 18:14	04/11/2019 22:10	3,92	100	392,44	CHI
20191130718	PIRENOPOLIS	10004268707	CORUMBA	04/11/2019 18:37	05/11/2019 10:22	04/11/2019 18:37	05/11/2019 10:22	15,75	1	15,75	CHI
20191130721	URUACU	5940000117	URUACU	04/11/2019 18:37	05/11/2019 04:20	04/11/2019 18:37	05/11/2019 04:20	9,73	1	9,73	CHI
20191130724	MUTUNOPOLIS	PO12374520	PORANGATU	04/11/2019 17:28	05/11/2019 09:01	04/11/2019 17:28	05/11/2019 09:01	15,54	18	279,66	CHI
20191130724	PORANGATU	PO12374520	PORANGATU	04/11/2019 17:28	05/11/2019 09:01	04/11/2019 17:28	05/11/2019 09:01	15,54	18	279,66	CHI
20191130725	INHUMAS	30046830	INHUMAS S2	04/11/2019 18:37	06/11/2019 11:50	04/11/2019 18:37	06/11/2019 11:50	41,21	1	41,21	CHI
20191130726	CACHOEIRA ALTA	QI12279632	QUIRINOPOLIS	04/11/2019 13:54	05/11/2019 17:38	04/11/2019 13:54	05/11/2019 11:20	21,44	7	150,05	CHI
20191130726	QUIRINOPOLIS	QI12279632	QUIRINOPOLIS	04/11/2019 13:54	05/11/2019 17:38	04/11/2019 13:54	05/11/2019 11:20	21,44	2	42,87	CHI
20191130726	RIO VERDE	QI12279632	QUIRINOPOLIS	04/11/2019 13:54	05/11/2019 17:38	04/11/2019 13:54	05/11/2019 11:20	21,44	32	685,96	CHI
20191130726	RIO VERDE	QI21116411	QUIRINOPOLIS	04/11/2019 13:54	05/11/2019 17:38	04/11/2019 13:54	05/11/2019 17:38	27,73	1	27,73	CHI
20191130728	GOIANIA	10370640	CARAJAS S2	04/11/2019 18:37	05/11/2019 18:30	04/11/2019 18:37	05/11/2019 18:30	23,87	1	23,87	CHI
20191130751	COCALZINHO DE GOIAS	ZN12402010RE	COCALZINHO	04/11/2019 16:32	05/11/2019 09:53	04/11/2019 16:32	05/11/2019 09:53	17,34	157	2721,90	CHI
20191130751	VILA PROPICIO	ZN12402010RE	COCALZINHO	04/11/2019 16:32	05/11/2019 09:53	04/11/2019 16:32	05/11/2019 09:53	17,34	1	17,34	CHI
20191130753	SAO MIGUEL DO PASSA QUATRO	SQ12244776	VIANOPOLIS	04/11/2019 17:34	05/11/2019 18:10	04/11/2019 17:34	05/11/2019 18:10	24,59	3	73,77	CHI

20191130755	ABADIA DE GOIAS	LG21029246	INDEPENDENCIA S2	04/11/2019 18:39	06/11/2019 10:30	04/11/2019 18:39	06/11/2019 10:30	39,84	1	39,84	CHI
20191130767	TRINDADE	TR21000134	TRINDADE	04/11/2019 17:30	06/11/2019 20:40	04/11/2019 17:30	06/11/2019 20:40	51,18	1	51,18	CHI
20191130770	ABADIA DE GOIAS	GN11105822	INDEPENDENCIA S2	04/11/2019 17:57	05/11/2019 17:26	04/11/2019 17:57	05/11/2019 17:26	23,48	23	540,01	CHI
20191130771	APARECIDA DE GOIANIA	AP11167784	INDEPENDENCIA S2	04/11/2019 18:10	05/11/2019 01:59	04/11/2019 18:10	05/11/2019 01:59	7,81	259	2022,00	CHI
20191130777	GAMELEIRA DE GOIAS	SV12056396	DAIA S2	04/11/2019 18:06	04/11/2019 22:37	04/11/2019 18:06	04/11/2019 22:37	4,51	101	455,96	CHI
20191130777	SILVANIA	SV12056396	DAIA S2	04/11/2019 18:06	04/11/2019 22:37	04/11/2019 18:06	04/11/2019 22:37	4,51	1	4,51	CHI
20191130787	PADRE BERNARDO	PB12376777	PADRE BERNARDO	04/11/2019 16:16	05/11/2019 07:54	04/11/2019 16:16	05/11/2019 07:54	15,63	15	234,39	CHI
20191130789	GOIANIA	15486837	GOYA S2	04/11/2019 18:41	06/11/2019 13:05	04/11/2019 18:41	06/11/2019 13:05	42,39	1	42,39	CHI
20191130802	APARECIDA DE GOIANIA	200364686	INDEPENDENCIA S1	04/11/2019 18:42	05/11/2019 16:03	04/11/2019 18:42	05/11/2019 16:03	21,34	1	21,34	CHI
20191130812	TRINDADE	10003416095	TRINDADE	04/11/2019 18:43	07/11/2019 02:37	04/11/2019 18:43	07/11/2019 02:37	55,90	1	55,90	CHI
20191130815	TRINDADE	TR21272902	TRINDADE	04/11/2019 17:30	07/11/2019 16:32	04/11/2019 17:30	07/11/2019 16:32	71,03	1	71,03	CHI
20191130819	GOIANIA	GN21044108	GOYA S1	04/11/2019 18:43	05/11/2019 05:37	04/11/2019 18:43	05/11/2019 05:37	10,89	1	10,89	CHI
20191130821	GOIANIA	15325945	GOYA S2	04/11/2019 18:43	05/11/2019 17:48	04/11/2019 18:43	05/11/2019 17:48	23,07	1	23,07	CHI
20191130822	TRINDADE	TR11281509	GOYA S2	04/11/2019 18:11	05/11/2019 12:52	04/11/2019 18:11	05/11/2019 12:52	18,67	72	1344,04	CHI
20191130842	COCALZINHO DE GOIAS	CB12394345	COCALZINHO	04/11/2019 14:30	05/11/2019 11:42	04/11/2019 14:30	05/11/2019 11:42	21,20	2	42,40	CHI
20191130842	CORUMBA DE GOIAS	CB12394345	COCALZINHO	04/11/2019 14:30	05/11/2019 11:42	04/11/2019 14:30	05/11/2019 11:42	21,20	12	254,39	CHI
20191130842	COCALZINHO DE GOIAS	ZN12394289	COCALZINHO	04/11/2019 14:30	05/11/2019 11:42	04/11/2019 14:30	05/11/2019 11:42	21,20	2	42,40	CHI
20191130842	CORUMBA DE GOIAS	ZN12394289	COCALZINHO	04/11/2019 14:30	05/11/2019 11:42	04/11/2019 14:30	05/11/2019 11:42	21,20	3	63,60	CHI
20191130848	CAMPESTRE DE GOIAS	GC11252069	TRINDADE	04/11/2019 17:30	05/11/2019 15:12	04/11/2019 17:30	05/11/2019 15:12	21,69	114	2473,23	CHI
20191130849	URUACU	640073232	URUACU	04/11/2019 18:45	04/11/2019 20:42	04/11/2019 18:45	04/11/2019 20:42	1,95	1	1,95	CHI
20191130850	GOIANIA	GN11001440	CARAJAS S2	04/11/2019 17:12	05/11/2019 06:02	04/11/2019 17:12	05/11/2019 06:02	12,82	107	1371,65	CHI
20191130856	GOIANIA	11307560	GOIANIA LESTE S3	04/11/2019 18:45	05/11/2019 08:33	04/11/2019 18:45	05/11/2019 08:33	13,79	1	13,79	CHI
20191130861	GOIANIA	GN11213955	GOYA S1	04/11/2019 18:13	05/11/2019 12:17	04/11/2019 18:13	05/11/2019 12:17	18,05	110	1985,59	CHI
20191130866	CAMPO ALEGRE DE GOIAS	6939890	CAMPO ALEGRE DE GOIAS	04/11/2019 14:31	05/11/2019 12:00	04/11/2019 14:31	05/11/2019 12:00	21,48	10	214,79	CHI
20191130866	IPAMERI	6939890	CAMPO ALEGRE DE GOIAS	04/11/2019 14:31	05/11/2019 12:00	04/11/2019 14:31	05/11/2019 12:00	21,48	3	64,44	CHI
20191130880	ALVORADA DO NORTE	1510020588	IACIARA S2	04/11/2019 18:47	04/11/2019 22:58	04/11/2019 18:47	04/11/2019 22:58	4,18	1	4,18	CHI
20191130883	GOIANIA	GN11165055	ATLANTICO S1	04/11/2019 17:27	05/11/2019 09:48	04/11/2019 17:27	05/11/2019 09:48	16,35	111	1814,79	CHI
20191130887	GOIANIA	GN12275648	CARAJAS S2	04/11/2019 17:41	04/11/2019 22:37	04/11/2019 17:41	04/11/2019 22:37	4,92	171	841,51	CHI
20191130888	TRINDADE	15122451	GOYA S2	04/11/2019 18:47	06/11/2019 15:56	04/11/2019 18:47	06/11/2019 15:56	45,15	1	45,15	CHI
20191130890	GOIANIA	GN11001459	GOYA S1	04/11/2019 17:51	05/11/2019 10:05	04/11/2019 17:51	05/11/2019 10:05	16,22	163	2644,13	CHI
20191130892	APARECIDA DE GOIANIA	10019721283	INDEPENDENCIA S1	04/11/2019 18:47	05/11/2019 09:37	04/11/2019 18:47	05/11/2019 09:37	14,82	1	14,82	CHI
20191130899	GOIANIA	GN11074904	GOYA S1	04/11/2019 18:45	05/11/2019 13:12	04/11/2019 18:45	05/11/2019 13:12	18,44	175	3227,34	CHI
20191130903	NAZARIO	440020888	ANICUNS	04/11/2019 18:48	05/11/2019 09:58	04/11/2019 18:48	05/11/2019 09:58	15,16	1	15,16	CHI

20191130909	GOIANIA	GN12040958	GOYA S2	04/11/2019 17:50	06/11/2019 11:06	04/11/2019 17:50	06/11/2019 10:52	41,02	7	287,14	CHI
20191130909	GOIANIA	GN11158112	GOYA S2	04/11/2019 17:50	06/11/2019 11:06	04/11/2019 17:50	06/11/2019 11:06	41,26	14	577,61	CHI
20191130911	GOIANIA	GN11199334	MEIA PONTE	04/11/2019 18:07	04/11/2019 23:18	04/11/2019 18:07	04/11/2019 23:18	5,18	153	792,71	CHI
20191130915	ANAPOLIS	20461884	JUNDIAI S1	04/11/2019 18:48	04/11/2019 21:42	04/11/2019 18:48	04/11/2019 21:42	2,89	1	2,89	CHI
20191130918	APARECIDA DE GOIANIA	AP11003038	REAL S2	04/11/2019 18:23	04/11/2019 22:38	04/11/2019 18:23	04/11/2019 22:38	4,24	218	924,62	CHI
20191130925	GOIANIA	GN11234825	GOYA S1	04/11/2019 18:32	05/11/2019 12:01	04/11/2019 18:32	05/11/2019 12:01	17,47	111	1939,17	CHI
20191130926	GOIANIA	GN11042202	GOYA S2	04/11/2019 17:59	05/11/2019 07:18	04/11/2019 17:59	05/11/2019 07:18	13,31	166	2209,05	CHI
20191130928	URUACU	UR12109070	URUACU	04/11/2019 18:49	04/11/2019 20:24	04/11/2019 18:49	04/11/2019 20:24	1,58	85	134,11	CHI
20191130931	GUAPO	GA11099058	GUAPO S1	04/11/2019 18:06	05/11/2019 00:33	04/11/2019 18:06	05/11/2019 00:33	6,44	366	2357,35	CHI
20191130932	COCALZINHO DE GOIAS	ZN11206520	AGUAS LINDAS DE GOIAS S2	04/11/2019 14:51	04/11/2019 23:45	04/11/2019 14:51	04/11/2019 23:45	8,90	90	800,70	CHI
20191130936	TRINDADE	TR11111549	TRINDADE	04/11/2019 18:17	05/11/2019 03:22	04/11/2019 18:17	05/11/2019 03:22	9,08	137	1243,77	CHI
20191130940	GOIANIA	GN11281915	CARAJAS S2	04/11/2019 18:20	05/11/2019 10:25	04/11/2019 18:20	05/11/2019 10:25	16,08	55	884,32	CHI
20191130943	GOIANIA	GN12031434	CARAJAS S1	04/11/2019 17:53	05/11/2019 10:49	04/11/2019 17:53	05/11/2019 10:49	16,92	1	16,92	CHI
20191130948	ORIZONA	OZ12073391	PIRES DO RIO S2	04/11/2019 17:21	05/11/2019 06:57	04/11/2019 17:21	05/11/2019 06:57	13,59	10	135,89	CHI
20191130955	GOIANIA	GN12073227	GOYA S1	04/11/2019 18:40	05/11/2019 13:10	04/11/2019 18:40	05/11/2019 13:10	18,49	31	573,15	CHI
20191130958	CAVALCANTE	TI12162624	NIQUELANDIA SUBTRANSMISSAO	04/11/2019 17:13	05/11/2019 07:05	04/11/2019 17:13	05/11/2019 07:05	13,87	1	13,87	CHI
20191130958	COLINAS DO SUL	TI12162624	NIQUELANDIA SUBTRANSMISSAO	04/11/2019 17:13	05/11/2019 07:05	04/11/2019 17:13	05/11/2019 07:05	13,87	6	83,20	CHI
20191130962	SILVANIA	SV21113609	DAIA S2	04/11/2019 18:51	07/11/2019 08:56	04/11/2019 18:51	07/11/2019 08:56	62,07	1	62,07	CHI
20191130975	TRINDADE	10018717070	GOYA S1	04/11/2019 18:53	05/11/2019 11:20	04/11/2019 18:53	05/11/2019 11:20	16,46	1	16,46	CHI
20191130976	LEOPOLDO DE BULHOES	LB12000624	DAIA S1	04/11/2019 18:41	05/11/2019 10:25	04/11/2019 18:41	05/11/2019 10:25	15,73	32	503,20	CHI
20191130988	PLANALTINA	PI12352425	PLANALTINA	04/11/2019 18:38	05/11/2019 19:28	04/11/2019 18:38	05/11/2019 19:28	24,82	16	397,19	CHI
20191130989	NOVA ROMA	ND21318553	IACIARA S2	04/11/2019 18:53	05/11/2019 12:39	04/11/2019 18:53	05/11/2019 12:39	17,75	1	17,75	CHI
20191130990	PLANALTINA	10005198702	PLANALTINA	04/11/2019 18:54	06/11/2019 16:19	04/11/2019 18:54	06/11/2019 16:19	45,42	1	45,42	CHI
20191130992	GOIANIA	GN11134197	CAMPINAS S2	04/11/2019 17:46	05/11/2019 18:50	04/11/2019 17:46	05/11/2019 18:50	25,07	75	1879,92	CHI
20191131002	APARECIDA DE GOIANIA	AP11003016	INDEPENDENCIA S2	04/11/2019 18:05	05/11/2019 13:20	04/11/2019 18:05	05/11/2019 13:20	19,25	211	4061,52	CHI
20191131006	ABADIA DE GOIAS	LG11272064	CARAJAS S1	04/11/2019 18:00	05/11/2019 12:36	04/11/2019 18:00	05/11/2019 12:36	18,59	166	3085,57	CHI
20191131008	PADRE BERNARDO	PB11206516	PADRE BERNARDO	04/11/2019 15:30	04/11/2019 21:36	04/11/2019 15:30	04/11/2019 21:36	6,08	25	152,10	CHI
20191131010	GOIANIA	GN12166667	GOYA S1	04/11/2019 18:27	05/11/2019 09:27	04/11/2019 18:27	05/11/2019 09:27	15,00	148	2219,34	CHI
20191131016	GOIATUBA	GT12293098	GOIATUBA S2	04/11/2019 18:56	09/11/2019 11:29	04/11/2019 18:56	09/11/2019 11:29	112,55	1	112,55	CHI
20191131018	GOIANIRA	GR12287842	MEIA PONTE	04/11/2019 17:15	04/11/2019 20:10	04/11/2019 17:15	04/11/2019 20:10	2,91	379	1101,31	CHI
20191131023	GOIANIA	GN11180100	CARAJAS S1	04/11/2019 18:32	05/11/2019 04:50	04/11/2019 18:32	05/11/2019 04:50	10,29	119	1224,71	CHI
20191131029	INHUMAS	30140470	INHUMAS S2	04/11/2019 18:56	05/11/2019 08:41	04/11/2019 18:56	05/11/2019 08:41	13,75	1	13,75	CHI
20191131039	FORMOSA	FA12245346	ITUIQUIRA	04/11/2019 18:57	04/11/2019 23:34	04/11/2019 18:57	04/11/2019 23:34	4,61	3	13,83	CHI

20191131041	PORANGATU	PO12020947	PORANGATU	04/11/2019 18:57	05/11/2019 02:13	04/11/2019 18:57	05/11/2019 02:13	7,26	43	312,16	CHI
20191131044	NOVO PLANALTO	TA12262996	NOVO PLANALTO	04/11/2019 18:57	08/11/2019 12:48	04/11/2019 18:57	08/11/2019 12:48	89,84	1	89,84	CHI
20191131060	APARECIDA DE GOIANIA	AP11162126	INDEPENDENCIA S1	04/11/2019 17:40	04/11/2019 21:34	04/11/2019 17:40	04/11/2019 21:34	3,89	58	225,57	CHI
20191131062	APARECIDA DE GOIANIA	AP11072666	INDEPENDENCIA S1	04/11/2019 18:29	05/11/2019 10:02	04/11/2019 18:29	05/11/2019 10:02	15,56	107	1664,53	CHI
20191131064	ABADIA DE GOIAS	LG11355852	INDEPENDENCIA S2	04/11/2019 18:33	05/11/2019 22:02	04/11/2019 18:33	05/11/2019 22:02	27,47	76	2087,70	CHI
20191131071	ANAPOLIS	AN11186982	ANAPOLIS UNIVERSITARIO S2	04/11/2019 18:57	04/11/2019 21:14	04/11/2019 18:57	04/11/2019 21:14	2,28	87	197,97	CHI
20191131074	AGUAS LINDAS DE GOIAS	10004247297	AGUAS LINDAS DE GOIAS S1	04/11/2019 19:00	04/11/2019 20:14	04/11/2019 19:00	04/11/2019 20:14	1,23	1	1,23	CHI
20191131077	GOIANIA	GN12001777	GOYA S1	04/11/2019 16:00	04/11/2019 22:15	04/11/2019 16:00	04/11/2019 22:15	6,24	201	1254,18	CHI
20191131079	GOIANIA	GN11282963	GOYA S1	04/11/2019 18:17	05/11/2019 10:08	04/11/2019 18:17	05/11/2019 10:08	15,85	89	1410,55	CHI
20191131080	NIQUELANDIA	NQ21197596	NIQUELANDIA SUBTRANSMISSAO	04/11/2019 19:01	06/11/2019 00:49	04/11/2019 19:01	06/11/2019 00:49	29,80	2	59,60	CHI
20191131083	CAMPINORTE	CR12266635	MARA ROSA	04/11/2019 19:01	05/11/2019 15:35	04/11/2019 19:01	05/11/2019 15:35	20,56	6	123,38	CHI
20191131085	GOIANIA	AP11169101	INDEPENDENCIA S2	04/11/2019 18:53	05/11/2019 13:57	04/11/2019 18:53	05/11/2019 13:57	19,06	86	1638,78	CHI
20191131086	NAZARIO	NZ21206365	ANICUNS	04/11/2019 19:01	05/11/2019 12:16	04/11/2019 19:01	05/11/2019 12:16	17,24	2	34,48	CHI
20191131098	GOIANIA	12609717	MEIA PONTE	04/11/2019 19:02	06/11/2019 17:33	04/11/2019 19:02	06/11/2019 17:33	46,50	1	46,50	CHI
20191131102	PLANALTINA	PI12248182	PLANALTINA	04/11/2019 15:42	05/11/2019 11:39	04/11/2019 15:42	05/11/2019 11:39	19,95	26	518,62	CHI
20191131103	PADRE BERNARDO	PB21169083	PADRE BERNARDO	04/11/2019 19:03	05/11/2019 13:04	04/11/2019 19:03	05/11/2019 13:04	18,01	1	18,01	CHI
20191131105	ITABERAI	IB12310435	ITABERAI S1	04/11/2019 18:56	05/11/2019 08:26	04/11/2019 18:56	05/11/2019 08:26	13,49	14	188,89	CHI
20191131106	JARAGUA	JA12000204	JARAGUA	04/11/2019 18:27	04/11/2019 21:28	04/11/2019 18:27	04/11/2019 21:28	3,01	264	794,20	CHI
20191131108	MINACU	IH11202463	MINACU	04/11/2019 14:15	05/11/2019 00:47	04/11/2019 14:15	05/11/2019 00:47	10,53	14	147,47	CHI
20191131128	ABADIA DE GOIAS	AO12399996	INDEPENDENCIA S2	04/11/2019 18:27	05/11/2019 16:44	04/11/2019 18:27	05/11/2019 16:44	22,27	21	467,63	CHI
20191131128	ARAGOIANIA	AO12399996	INDEPENDENCIA S2	04/11/2019 18:27	05/11/2019 16:44	04/11/2019 18:27	05/11/2019 16:44	22,27	52	1157,94	CHI
20191131128	GUAPO	AO12399996	INDEPENDENCIA S2	04/11/2019 18:27	05/11/2019 16:44	04/11/2019 18:27	05/11/2019 16:44	22,27	14	311,75	CHI
20191131133	SANTO ANTONIO DO DESCOBERTO	SN12377656	ALEXANIA	04/11/2019 19:05	05/11/2019 17:46	04/11/2019 19:05	05/11/2019 17:46	22,67	4	90,67	CHI
20191131134	NIQUELANDIA	NQ12397472	NIQUELANDIA SUBTRANSMISSAO	04/11/2019 18:14	05/11/2019 07:44	04/11/2019 18:14	05/11/2019 07:44	13,49	16	215,88	CHI
20191131134	URUACU	NQ12397472	NIQUELANDIA SUBTRANSMISSAO	04/11/2019 18:14	05/11/2019 07:44	04/11/2019 18:14	05/11/2019 07:44	13,49	1	13,49	CHI
20191131141	TRINDADE	14017088	GOYA S2	04/11/2019 19:07	06/11/2019 13:57	04/11/2019 19:07	06/11/2019 13:57	42,83	1	42,83	CHI
20191131143	APARECIDA DE GOIANIA	10024726433	INDEPENDENCIA S2	04/11/2019 19:07	05/11/2019 09:14	04/11/2019 19:07	05/11/2019 09:14	14,11	1	14,11	CHI
20191131149	GOIANIA	AP11200576	INDEPENDENCIA S2	04/11/2019 17:45	05/11/2019 10:28	04/11/2019 17:45	05/11/2019 10:28	16,70	88	1469,89	CHI
20191131150	GOIANIA	GN11201588	GOYA S2	04/11/2019 18:30	05/11/2019 15:56	04/11/2019 18:30	05/11/2019 15:56	21,43	51	1093,03	CHI
20191131168	TRINDADE	13723080	GOYA S2	04/11/2019 19:08	06/11/2019 11:47	04/11/2019 19:08	06/11/2019 11:47	40,64	1	40,64	CHI
20191131186	ABADIA DE GOIAS	LG12385094	INDEPENDENCIA S2	04/11/2019 18:48	05/11/2019 02:25	04/11/2019 18:48	05/11/2019 02:25	7,61	20	152,13	CHI
20191131186	ARAGOIANIA	LG12385094	INDEPENDENCIA S2	04/11/2019 18:48	05/11/2019 02:25	04/11/2019 18:48	05/11/2019 02:25	7,61	4	30,43	CHI
20191131191	HIDROLANDIA	10006781703	CEPAIGO S1	04/11/2019 19:11	05/11/2019 16:26	04/11/2019 19:11	05/11/2019 16:26	21,25	1	21,25	CHI

20191131199	SAO SIMAO	SO11134070	CACHOEIRA ALTA	04/11/2019 17:33	05/11/2019 02:06	04/11/2019 17:33	05/11/2019 02:06	8,54	151	1289,20	CHI
20191131202	ITABERAÍ	19615774	ITABERAÍ S2	04/11/2019 18:45	05/11/2019 19:38	04/11/2019 18:45	05/11/2019 19:38	24,88	215	5350,16	CHI
20191131203	APARECIDA DE GOIANIA	200176950	INDEPENDENCIA S2	04/11/2019 19:11	05/11/2019 11:38	04/11/2019 19:11	05/11/2019 11:38	16,44	1	16,44	CHI
20191131204	COCALZINHO DE GOIAS	ZN12284334	COCALZINHO	04/11/2019 19:11	05/11/2019 13:27	04/11/2019 19:11	05/11/2019 13:27	18,25	1	18,25	CHI
20191131209	SAO DOMINGOS	SD21317915	SAO DOMINGOS	04/11/2019 19:12	05/11/2019 19:22	04/11/2019 19:12	05/11/2019 19:22	24,17	1	24,17	CHI
20191131225	TRINDADE	TR11185439	GOYA S1	04/11/2019 18:55	05/11/2019 02:22	04/11/2019 18:55	05/11/2019 02:22	7,44	165	1227,14	CHI
20191131226	CATALAO	CT11195323	CATALAO S2	04/11/2019 19:09	04/11/2019 22:21	04/11/2019 19:09	04/11/2019 22:21	3,20	48	153,37	CHI
20191131234	GOIANIA	GN11343237	INDEPENDENCIA S2	04/11/2019 18:48	05/11/2019 09:21	04/11/2019 18:48	05/11/2019 09:21	14,53	79	1148,22	CHI
20191131236	AGUAS LINDAS DE GOIAS	10006177962	AGUAS LINDAS DE GOIAS S2	04/11/2019 19:13	04/11/2019 21:36	04/11/2019 19:13	04/11/2019 21:36	2,37	1	2,37	CHI
20191131237	MORRINHOS	MR21404838	MORRINHOS	04/11/2019 19:13	06/11/2019 15:36	04/11/2019 19:13	06/11/2019 15:36	44,38	1	44,38	CHI
20191131241	BELA VISTA DE GOIAS	BV21108591	BELA VISTA S1	04/11/2019 19:14	06/11/2019 09:31	04/11/2019 19:14	06/11/2019 09:31	38,28	2	76,56	CHI
20191131246	ORIZONA	OZ21104221	PIRES DO RIO S2	04/11/2019 19:14	06/11/2019 00:06	04/11/2019 19:14	06/11/2019 00:06	28,85	1	28,85	CHI
20191131248	URUACU	10012757150	URUACU	04/11/2019 19:14	04/11/2019 21:22	04/11/2019 19:14	04/11/2019 21:22	2,12	1	2,12	CHI
20191131261	CIDADE OCIDENTAL	10004903747	MARAJOARA	04/11/2019 19:16	04/11/2019 22:32	04/11/2019 19:16	04/11/2019 22:32	3,26	1	3,26	CHI
20191131265	NIQUELANDIA	NQ12141164	NIQUELANDIA SUBTRANSMISSAO	04/11/2019 16:00	05/11/2019 15:25	04/11/2019 16:00	05/11/2019 15:25	23,43	3	70,29	CHI
20191131266	MUTUNOPOLIS	SE12352924	MARA ROSA	04/11/2019 19:16	06/11/2019 11:51	04/11/2019 19:16	06/11/2019 11:51	40,57	6	243,45	CHI
20191131266	SANTA TEREZA DE GOIAS	SE12352924	MARA ROSA	04/11/2019 19:16	06/11/2019 11:51	04/11/2019 19:16	06/11/2019 11:51	40,57	1	40,57	CHI
20191131273	TRINDADE	TR12013977	GOYA S1	04/11/2019 18:06	06/11/2019 17:14	04/11/2019 18:06	05/11/2019 00:47	6,68	173	1155,45	CHI
20191131273	TRINDADE	TR12013977	GOYA S1	04/11/2019 18:06	06/11/2019 17:14	04/11/2019 18:06	06/11/2019 17:14	47,14	1	47,14	CHI
20191131273	TRINDADE	TR12013977	GOYA S1	04/11/2019 18:06	06/11/2019 17:14	06/11/2019 14:28	06/11/2019 17:14	2,77	173	478,78	CHI
20191131277	GOIANIA	GN11002051	FERROVIARIO S3	04/11/2019 18:22	04/11/2019 21:19	04/11/2019 18:22	04/11/2019 21:19	2,94	70	205,64	CHI
20191131281	GOIANIA	GN12000085	CAMPINAS S1	04/11/2019 18:43	05/11/2019 09:51	04/11/2019 18:43	05/11/2019 09:51	15,13	95	1436,90	CHI
20191131287	SAO FRANCISCO DE GOIAS	SF12055351	SAO FRANCISCO DE GOIAS	04/11/2019 17:55	05/11/2019 01:19	04/11/2019 17:55	05/11/2019 01:19	7,39	158	1167,93	CHI
20191131294	TRINDADE	TR12165715	GOYA S2	04/11/2019 17:44	04/11/2019 23:53	04/11/2019 17:44	04/11/2019 23:53	6,16	284	1748,97	CHI
20191131296	JARAGUA	JA12000001	JARAGUA	04/11/2019 17:17	04/11/2019 22:26	04/11/2019 17:17	04/11/2019 22:26	5,15	222	1142,74	CHI
20191131296	PIRENOPOLIS	JA12000001	JARAGUA	04/11/2019 17:17	04/11/2019 22:26	04/11/2019 17:17	04/11/2019 22:26	5,15	49	252,23	CHI
20191131297	PALMELO	BC12075753	PIRES DO RIO S2	04/11/2019 13:23	06/11/2019 17:30	04/11/2019 13:23	06/11/2019 17:30	52,11	3	156,32	CHI
20191131297	SANTA CRUZ DE GOIAS	BC12075753	PIRES DO RIO S2	04/11/2019 13:23	06/11/2019 17:30	04/11/2019 13:23	06/11/2019 17:30	52,11	4	208,43	CHI
20191131305	CRISTALINA	KR11272768	CRISTALINA S2	04/11/2019 19:18	05/11/2019 03:45	04/11/2019 19:18	05/11/2019 03:45	8,44	1	8,44	CHI
20191131310	NIQUELANDIA	NQ11275488	NIQUELANDIA SUBTRANSMISSAO	04/11/2019 18:15	05/11/2019 03:28	04/11/2019 18:15	05/11/2019 03:28	9,21	53	488,06	CHI
20191131313	NOVA CRIXAS	NA12334349	NOVA CRIXAS	04/11/2019 18:36	06/11/2019 13:05	04/11/2019 18:36	05/11/2019 08:51	14,25	25	356,23	CHI
20191131313	NOVA CRIXAS	NA12334349	NOVA CRIXAS	04/11/2019 18:36	06/11/2019 13:05	05/11/2019 09:22	05/11/2019 10:06	0,73	25	18,36	CHI
20191131313	NOVA CRIXAS	NA12202054LD	NOVA CRIXAS	04/11/2019 18:36	06/11/2019 13:05	04/11/2019 18:36	05/11/2019 11:45	17,15	10	171,53	CHI

20191131313	NOVA CRIXAS	NA12202054LD	NOVA CRIXAS	04/11/2019 18:36	06/11/2019 13:05	04/11/2019 18:36	06/11/2019 13:05	42,48	51	2166,49	CHI
20191131324	SAO LUIZ DO NORTE	SZ21353894	ITAPACI	04/11/2019 19:19	05/11/2019 11:10	04/11/2019 19:19	05/11/2019 11:10	15,84	1	15,84	CHI
20191131330	GOIANIA	GN12151986	MEIA PONTE	04/11/2019 17:39	04/11/2019 22:50	04/11/2019 17:39	04/11/2019 22:50	5,18	542	2807,56	CHI
20191131347	CALDAS NOVAS	760214839	SERRA DE CALDAS	04/11/2019 19:21	05/11/2019 18:16	04/11/2019 19:21	05/11/2019 18:16	22,91	1	22,91	CHI
20191131355	AVELINOPOLIS	SB13167304	ANICUNS	04/11/2019 19:08	04/11/2019 23:21	04/11/2019 19:08	04/11/2019 23:21	4,23	29	122,63	CHI
20191131355	NAZARIO	SB13167304	ANICUNS	04/11/2019 19:08	04/11/2019 23:21	04/11/2019 19:08	04/11/2019 23:21	4,23	489	2067,79	CHI
20191131355	PALMEIRAS DE GOIAS	SB13167304	ANICUNS	04/11/2019 19:08	04/11/2019 23:21	04/11/2019 19:08	04/11/2019 23:21	4,23	3	12,69	CHI
20191131355	AVELINOPOLIS	SB13167304	TRINDADE	04/11/2019 19:08	04/11/2019 23:21	04/11/2019 19:08	04/11/2019 23:21	4,23	10	42,29	CHI
20191131355	NAZARIO	SB13167304	TRINDADE	04/11/2019 19:08	04/11/2019 23:21	04/11/2019 19:08	04/11/2019 23:21	4,23	11	46,51	CHI
20191131355	SANTA BARBARA DE GOIAS	SB13167304	TRINDADE	04/11/2019 19:08	04/11/2019 23:21	04/11/2019 19:08	04/11/2019 23:21	4,23	1136	4803,70	CHI
20191131355	TRINDADE	SB13167304	TRINDADE	04/11/2019 19:08	04/11/2019 23:21	04/11/2019 19:08	04/11/2019 23:21	4,23	3	12,69	CHI
20191131360	GOIANIA	GN11203805	CARAJAS S2	04/11/2019 18:44	05/11/2019 11:14	04/11/2019 18:44	05/11/2019 11:14	16,50	84	1385,84	CHI
20191131389	PARAUNA	PU12206007	PARAUNA	04/11/2019 19:25	06/11/2019 15:23	04/11/2019 19:25	06/11/2019 15:23	43,97	2	87,94	CHI
20191131390	APARECIDA DE GOIANIA	AP11137038	INDEPENDENCIA S2	04/11/2019 19:25	06/11/2019 17:00	06/11/2019 16:25	06/11/2019 17:00	0,58	104	60,06	CHI
20191131402	GOIANIA	GN11158105	XAVANTES	04/11/2019 17:32	04/11/2019 22:05	04/11/2019 17:32	04/11/2019 22:05	4,54	38	172,40	CHI
20191131405	NEROPOLIS	NR21353496	DAIA S2	04/11/2019 19:26	06/11/2019 11:01	04/11/2019 19:26	06/11/2019 11:01	39,58	1	39,58	CHI
20191131406	LEOPOLDO DE BULHOES	LB21238567	CEPAIGO S2	04/11/2019 19:26	06/11/2019 17:08	04/11/2019 19:26	06/11/2019 17:08	45,70	1	45,70	CHI
20191131407	COCALZINHO DE GOIAS	ZN12302506	COCALZINHO	04/11/2019 16:43	05/11/2019 10:56	04/11/2019 16:43	05/11/2019 10:56	18,21	16	291,38	CHI
20191131412	PIRENOPOLIS	220022641	CORUMBA	04/11/2019 19:26	05/11/2019 14:39	04/11/2019 19:26	05/11/2019 14:39	19,20	1	19,20	CHI
20191131413	SANTO ANTONIO DE GOIAS	10010168433	NEROPOLIS S1	04/11/2019 19:26	05/11/2019 18:03	04/11/2019 19:26	05/11/2019 18:03	22,60	1	22,60	CHI
20191131423	MUNDO NOVO DE GOIAS	MH12362454	NOVA CRIXAS	04/11/2019 18:30	04/11/2019 23:49	04/11/2019 18:30	04/11/2019 23:49	5,31	69	366,26	CHI
20191131447	PIRENOPOLIS	PV21040450	CORUMBA	04/11/2019 19:29	05/11/2019 18:45	04/11/2019 19:29	05/11/2019 18:45	23,25	1	23,25	CHI
20191131448	GOIANIA	10002968140	FERROVIARIO S1	04/11/2019 19:29	05/11/2019 13:40	04/11/2019 19:29	05/11/2019 13:40	18,17	1	18,17	CHI
20191131457	GOIANIA	10049629	CAMPINAS S1	04/11/2019 19:30	05/11/2019 14:57	04/11/2019 19:30	05/11/2019 14:57	19,44	1	19,44	CHI
20191131461	GOIANIA	16798041	GOYA S1	04/11/2019 19:30	06/11/2019 12:15	04/11/2019 19:30	06/11/2019 12:15	40,74	1	40,74	CHI
20191131469	IPAMERI	IP12087055	PIRES DO RIO S2	04/11/2019 19:31	06/11/2019 00:48	04/11/2019 19:31	05/11/2019 19:31	24,00	13	312,00	CHI
20191131469	IPAMERI	IP12087055	PIRES DO RIO S2	04/11/2019 19:31	06/11/2019 00:48	05/11/2019 21:16	06/11/2019 00:48	3,53	13	45,93	CHI
20191131474	MINACU	IH12240767	MINACU	04/11/2019 19:32	05/11/2019 10:37	04/11/2019 19:32	05/11/2019 10:37	15,08	20	301,57	CHI
20191131483	GUAPO	GA11000010	GUAPO S1	04/11/2019 19:28	05/11/2019 13:29	04/11/2019 19:28	05/11/2019 13:29	18,02	75	1351,46	CHI
20191131486	ARAGOIANIA	AO11289338	INDEPENDENCIA S2	04/11/2019 19:33	05/11/2019 11:51	04/11/2019 19:33	05/11/2019 11:51	16,30	4	65,18	CHI
20191131487	CAMPINORTE	UR12243278	MARA ROSA	04/11/2019 16:29	05/11/2019 11:31	04/11/2019 16:29	05/11/2019 11:31	19,03	7	133,21	CHI
20191131487	URUACU	UR12243278	MARA ROSA	04/11/2019 16:29	05/11/2019 11:31	04/11/2019 16:29	05/11/2019 11:31	19,03	15	285,45	CHI
20191131488	GOIANIA	GN11202337	GOYA S1	04/11/2019 19:18	05/11/2019 15:04	04/11/2019 19:18	05/11/2019 15:04	19,75	88	1738,17	CHI

20191131507	CIDADE OCIDENTAL	DH11350427	MARAJOARA	04/11/2019 19:19	04/11/2019 20:50	04/11/2019 19:19	04/11/2019 20:50	1,50	70	105,19	CHI
20191131510	CRISTALINA	KR21168507	CRISTALINA S2	04/11/2019 19:34	04/11/2019 22:34	04/11/2019 19:34	04/11/2019 22:34	2,99	1	2,99	CHI
20191131517	PIRENOPOLIS	SF21080067	CORUMBA	04/11/2019 19:35	07/11/2019 18:03	04/11/2019 19:35	07/11/2019 18:03	70,46	1	70,46	CHI
20191131527	ANAPOLIS	21274381	JUNDIAI S2	04/11/2019 19:36	04/11/2019 21:26	04/11/2019 19:36	04/11/2019 21:26	1,83	1	1,83	CHI
20191131532	APARECIDA DE GOIANIA	10004921451	INDEPENDENCIA S1	04/11/2019 19:36	05/11/2019 12:18	04/11/2019 19:36	05/11/2019 12:18	16,71	1	16,71	CHI
20191131542	SAO LUIZ DO NORTE	SZ21375355	ITAPACI	04/11/2019 19:37	05/11/2019 14:34	04/11/2019 19:37	05/11/2019 14:34	18,94	1	18,94	CHI
20191131553	GOIANIA	GN12001781	GOYA S1	04/11/2019 17:40	04/11/2019 21:30	04/11/2019 17:40	04/11/2019 21:30	3,82	175	668,06	CHI
20191131558	DIVINOPOLIS DE GOIAS	GH12211667	SAO DOMINGOS	04/11/2019 18:56	05/11/2019 12:41	04/11/2019 18:56	05/11/2019 12:41	17,74	3	53,21	CHI
20191131561	SAO MIGUEL DO ARAGUAIA	SM11216506	SAO MIGUEL DO ARAGUAIA	04/11/2019 19:24	05/11/2019 01:15	04/11/2019 19:24	05/11/2019 01:15	5,84	71	414,60	CHI
20191131565	SAO LUIS DE MONTES BELOS	2020000526	SAO LUIZ DOS MONTES BELOS	04/11/2019 19:40	05/11/2019 11:29	04/11/2019 19:40	05/11/2019 11:29	15,83	1	15,83	CHI
20191131566	APARECIDA DE GOIANIA	10000198950	ANHANGUERA	04/11/2019 19:40	05/11/2019 09:14	04/11/2019 19:40	05/11/2019 09:14	13,56	1	13,56	CHI
20191131575	MINACU	IH11202455	MINACU	04/11/2019 18:49	04/11/2019 23:42	04/11/2019 18:49	04/11/2019 23:42	4,87	71	346,07	CHI
20191131585	SAO LUIZ DO NORTE	SZ21351564	ITAPACI	04/11/2019 19:42	07/11/2019 19:44	04/11/2019 19:42	07/11/2019 19:44	72,03	1	72,03	CHI
20191131588	IPAMERI	IP12017029	IPAMERI	04/11/2019 19:42	05/11/2019 11:17	04/11/2019 19:42	05/11/2019 11:17	15,58	13	202,51	CHI
20191131592	CAMPINACU	UC12239728	PORANGATU	04/11/2019 19:42	06/11/2019 11:43	04/11/2019 19:42	06/11/2019 11:43	40,00	9	360,04	CHI
20191131594	PIRACANJUBA	PJ11182918	ROCHEDO	04/11/2019 19:22	05/11/2019 15:41	04/11/2019 19:22	05/11/2019 15:41	20,30	62	1258,82	CHI
20191131598	ORIZONA	OZ21035311	PIRES DO RIO S2	04/11/2019 19:43	06/11/2019 00:06	04/11/2019 19:43	06/11/2019 00:06	28,38	1	28,38	CHI
20191131599	CALDAS NOVAS	00320254	CALDAS NOVAS S2	04/11/2019 20:12	05/11/2019 10:08	04/11/2019 20:17	04/11/2019 20:34	0,28	5374	1524,13	CHI
20191131599	CALDAS NOVAS	00320234	CALDAS NOVAS S2	04/11/2019 20:12	05/11/2019 10:08	04/11/2019 20:17	04/11/2019 20:35	0,29	8159	2325,32	CHI
20191131599	PIRACANJUBA	00320234	CALDAS NOVAS S2	04/11/2019 20:12	05/11/2019 10:08	04/11/2019 20:17	04/11/2019 20:35	0,29	2	0,57	CHI
20191131599	CALDAS NOVAS	00320214	CALDAS NOVAS S2	04/11/2019 20:12	05/11/2019 10:08	04/11/2019 20:17	04/11/2019 20:36	0,32	2678	845,80	CHI
20191131599	CALDAS NOVAS	00320224	CALDAS NOVAS S2	04/11/2019 20:12	05/11/2019 10:08	04/11/2019 20:15	04/11/2019 21:23	1,13	1870	2120,37	CHI
20191131599	CALDAS NOVAS	CN13000007	CALDAS NOVAS S2	04/11/2019 20:12	05/11/2019 10:08	04/11/2019 20:15	04/11/2019 22:11	1,94	319	618,68	CHI
20191131599	CALDAS NOVAS	CN13000007	CALDAS NOVAS S2	04/11/2019 20:12	05/11/2019 10:08	04/11/2019 20:15	05/11/2019 03:18	7,04	854	6015,01	CHI
20191131599	CALDAS NOVAS	CN13000007	CALDAS NOVAS S2	04/11/2019 20:12	05/11/2019 10:08	05/11/2019 01:43	05/11/2019 03:18	1,58	319	504,99	CHI
20191131599	CALDAS NOVAS	00320224	CALDAS NOVAS S2	04/11/2019 20:12	05/11/2019 10:08	05/11/2019 03:19	05/11/2019 03:24	0,09	1870	177,13	CHI
20191131599	CALDAS NOVAS	CN13000007	CALDAS NOVAS S2	04/11/2019 20:12	05/11/2019 10:08	05/11/2019 03:19	05/11/2019 04:05	0,77	319	244,12	CHI
20191131599	CALDAS NOVAS	CN12142379	CALDAS NOVAS S2	04/11/2019 20:12	05/11/2019 10:08	05/11/2019 03:19	05/11/2019 10:08	6,82	854	5820,25	CHI
20191131603	CRISTALINA	KR10400710	PAMPLONA	04/11/2019 20:46	05/11/2019 18:03	04/11/2019 20:46	04/11/2019 23:09	2,38	49	116,77	CHI
20191131603	CRISTALINA	KR12261518LD	PAMPLONA	04/11/2019 20:46	05/11/2019 18:03	04/11/2019 20:46	05/11/2019 18:03	21,28	17	361,72	CHI
20191131608	POSSE	PS21132022	IACIARA S2	04/11/2019 10:19	05/11/2019 16:09	04/11/2019 10:19	05/11/2019 16:09	29,82	3	89,46	CHI
20191131618	FORMOSA	FA10395424	ITUIQUIRA	04/11/2019 21:45	05/11/2019 22:30	04/11/2019 21:45	05/11/2019 08:40	10,91	12	130,97	CHI
20191131618	FORMOSA	FA12071040LD	ITUIQUIRA	04/11/2019 21:45	05/11/2019 22:30	04/11/2019 21:45	05/11/2019 09:52	12,12	31	375,65	CHI

20191131618	FORMOSA	FA12262385LD	ITUIQUIRA	04/11/2019 21:45	05/11/2019 22:30	04/11/2019 21:45	05/11/2019 22:30	24,75	197	4874,93	CHI
20191131618	VILA BOA	FA12262385LD	ITUIQUIRA	04/11/2019 21:45	05/11/2019 22:30	04/11/2019 21:45	05/11/2019 22:30	24,75	6	148,48	CHI
20191131634	GOIANESIA	BA12163310	GOIANESIA S1	04/11/2019 14:49	05/11/2019 11:27	04/11/2019 14:49	05/11/2019 11:27	20,63	3	61,88	CHI
20191131634	VILA PROPICIO	BA12163310	GOIANESIA S1	04/11/2019 14:49	05/11/2019 11:27	04/11/2019 14:49	05/11/2019 11:27	20,63	11	226,88	CHI
20191131709	JARAGUA	70115254	JARAGUA	04/11/2019 19:43	05/11/2019 15:58	04/11/2019 19:43	05/11/2019 15:58	20,24	1	20,24	CHI
20191131722	JATAI	SX12139578	JATAI S1	04/11/2019 15:34	05/11/2019 09:10	04/11/2019 15:34	05/11/2019 09:10	17,60	14	246,37	CHI
20191131722	SERRANOPOLIS	SX12139578	JATAI S1	04/11/2019 15:34	05/11/2019 09:10	04/11/2019 15:34	05/11/2019 09:10	17,60	33	580,72	CHI
20191131726	GOIANDIRA	GD11104314	CATALAO S1	04/11/2019 19:25	04/11/2019 23:50	04/11/2019 19:25	04/11/2019 23:50	4,41	58	255,91	CHI
20191131731	GOIANIA	GN11002140	GOYA S1	04/11/2019 18:15	05/11/2019 00:24	04/11/2019 18:15	05/11/2019 00:24	6,14	85	521,78	CHI
20191131733	SANTA ROSA DE GOIAS	SR21000046	INHUMAS S1	04/11/2019 19:45	05/11/2019 09:28	04/11/2019 19:45	05/11/2019 09:28	13,70	1	13,70	CHI
20191131746	PADRE BERNARDO	PB12313940	PADRE BERNARDO	04/11/2019 18:35	04/11/2019 21:21	04/11/2019 18:35	04/11/2019 21:21	2,75	5	13,77	CHI
20191131752	GOIANIA	GN11337913	GOYA S1	04/11/2019 18:55	06/11/2019 00:20	04/11/2019 18:55	05/11/2019 21:25	26,51	90	2385,73	CHI
20191131752	GOIANIA	GN12337776	GOYA S1	04/11/2019 18:55	06/11/2019 00:20	05/11/2019 21:25	06/11/2019 00:20	2,92	43	125,48	CHI
20191131764	CATALAO	CT11195462	CATALAO S2	04/11/2019 18:59	04/11/2019 22:33	04/11/2019 18:59	04/11/2019 22:33	3,57	119	424,37	CHI
20191131773	FIRMINOPOLIS	FR11076500	FIRMINOPOLIS S1	04/11/2019 19:49	05/11/2019 08:52	04/11/2019 19:49	05/11/2019 08:52	13,04	64	834,35	CHI
20191131775	ABADIA DE GOIAS	10018314552	INDEPENDENCIA S2	04/11/2019 19:50	07/11/2019 12:56	04/11/2019 19:50	07/11/2019 12:56	65,11	1	65,11	CHI
20191131779	VALPARAISO DE GOIAS	2860053100	PACAEMBU S1	04/11/2019 19:50	04/11/2019 22:34	04/11/2019 19:50	04/11/2019 22:34	2,73	1	2,73	CHI
20191131780	PORANGATU	PO12064911	NOVO PLANALTO	04/11/2019 19:50	09/11/2019 16:11	04/11/2019 19:50	05/11/2019 20:13	24,39	2	48,77	CHI
20191131780	PORANGATU	PO12064911	NOVO PLANALTO	04/11/2019 19:50	09/11/2019 16:11	04/11/2019 19:50	07/11/2019 15:10	67,34	46	3097,47	CHI
20191131780	PORANGATU	PO13320971	NOVO PLANALTO	04/11/2019 19:50	09/11/2019 16:11	04/11/2019 19:50	07/11/2019 20:07	72,28	60	4336,70	CHI
20191131780	PORANGATU	PO12064911	NOVO PLANALTO	04/11/2019 19:50	09/11/2019 16:11	08/11/2019 14:59	09/11/2019 01:08	10,15	2	20,31	CHI
20191131780	PORANGATU	PO12064911	NOVO PLANALTO	04/11/2019 19:50	09/11/2019 16:11	08/11/2019 14:59	09/11/2019 10:57	19,96	2	39,92	CHI
20191131780	PORANGATU	PO12064911	NOVO PLANALTO	04/11/2019 19:50	09/11/2019 16:11	09/11/2019 09:41	09/11/2019 10:57	1,26	2	2,53	CHI
20191131780	PORANGATU	PO12064911	NOVO PLANALTO	04/11/2019 19:50	09/11/2019 16:11	08/11/2019 14:59	09/11/2019 12:48	21,82	43	938,07	CHI
20191131780	PORANGATU	PO12064911	NOVO PLANALTO	04/11/2019 19:50	09/11/2019 16:11	07/11/2019 20:30	09/11/2019 14:14	41,74	50	2087,12	CHI
20191131780	PORANGATU	PO12391645	NOVO PLANALTO	04/11/2019 19:50	09/11/2019 16:11	04/11/2019 19:50	09/11/2019 15:07	115,29	1	115,29	CHI
20191131780	PORANGATU	PO12391645	NOVO PLANALTO	04/11/2019 19:50	09/11/2019 16:11	07/11/2019 20:30	09/11/2019 15:07	42,63	10	426,28	CHI
20191131780	PORANGATU	PO12391647	NOVO PLANALTO	04/11/2019 19:50	09/11/2019 16:11	04/11/2019 19:50	09/11/2019 16:11	116,35	25	2908,78	CHI
20191131786	PLANALTINA	PI11129987	PLANALTINA	04/11/2019 14:34	05/11/2019 05:51	04/11/2019 14:34	05/11/2019 05:51	15,27	174	2657,03	CHI
20191131789	ARAGOIANIA	AO11379676	INDEPENDENCIA S2	04/11/2019 19:51	05/11/2019 19:35	04/11/2019 19:51	05/11/2019 19:35	23,72	28	664,22	CHI
20191131791	FAINA	FC11169232	GOIAS	04/11/2019 19:48	05/11/2019 10:07	04/11/2019 19:48	05/11/2019 10:07	14,31	169	2418,34	CHI
20191131793	PLANALTINA	10021247194	PLANALTINA	04/11/2019 19:52	06/11/2019 08:02	04/11/2019 19:52	06/11/2019 08:02	36,16	1	36,16	CHI
20191131801	GOIANIA	12762672	CARAJAS S1	04/11/2019 19:53	06/11/2019 01:14	04/11/2019 19:53	06/11/2019 01:14	29,35	1	29,35	CHI

20191131808	CRISTALINA	KR21328270	CRISTALINA S2	04/11/2019 19:53	04/11/2019 22:19	04/11/2019 19:53	04/11/2019 22:19	2,43	1	2,43	CHI
20191131817	GOIANIA	10010477983	XAVANTES	04/11/2019 19:54	05/11/2019 09:24	04/11/2019 19:54	05/11/2019 09:24	13,49	1	13,49	CHI
20191131823	IPAMERI	IP12107648	IPAMERI	04/11/2019 12:51	06/11/2019 22:39	05/11/2019 10:51	05/11/2019 11:08	0,28	1	0,28	CHI
20191131823	IPAMERI	IP12275812	IPAMERI	04/11/2019 12:51	06/11/2019 22:39	04/11/2019 12:51	05/11/2019 13:22	24,51	10	245,14	CHI
20191131823	IPAMERI	IP12275812	IPAMERI	04/11/2019 12:51	06/11/2019 22:39	05/11/2019 14:13	05/11/2019 15:10	0,95	10	9,52	CHI
20191131823	IPAMERI	IP12275812	IPAMERI	04/11/2019 12:51	06/11/2019 22:39	04/11/2019 12:51	06/11/2019 22:39	57,80	10	578,01	CHI
20191131823	IPAMERI	IP12275812	IPAMERI	04/11/2019 12:51	06/11/2019 22:39	05/11/2019 15:40	06/11/2019 22:39	30,98	10	309,85	CHI
20191131831	CERES	JA11114661	RUBIATABA	04/11/2019 19:55	05/11/2019 17:02	04/11/2019 19:55	05/11/2019 17:02	21,11	4	84,43	CHI
20191131836	URUACU	640137740	URUACU	04/11/2019 19:56	04/11/2019 21:31	04/11/2019 19:56	04/11/2019 21:31	1,58	1	1,58	CHI
20191131839	BOM JESUS DE GOIAS	BJ12208132	BOM JESUS DE GOIAS	04/11/2019 19:56	08/11/2019 17:45	04/11/2019 19:56	08/11/2019 17:45	93,81	4	375,23	CHI
20191131845	URUACU	640131104	URUACU	04/11/2019 19:57	04/11/2019 22:01	04/11/2019 19:57	04/11/2019 22:01	2,07	1	2,07	CHI
20191131850	APARECIDA DE GOIANIA	200077934	INDEPENDENCIA S1	04/11/2019 19:57	05/11/2019 10:25	04/11/2019 19:57	05/11/2019 10:25	14,46	1	14,46	CHI
20191131858	NIQUELANDIA	NQ21136334	NIQUELANDIA SUBTRANSMISSAO	04/11/2019 19:57	07/11/2019 12:34	04/11/2019 19:57	07/11/2019 12:34	64,60	1	64,60	CHI
20191131859	SANTA TEREZA DE GOIAS	SE12039889	MARA ROSA	04/11/2019 17:38	05/11/2019 13:03	04/11/2019 17:38	05/11/2019 13:03	19,41	33	640,63	CHI
20191131863	FORMOSO	FO21071186	MARA ROSA	04/11/2019 19:58	05/11/2019 12:21	04/11/2019 19:58	05/11/2019 12:21	16,38	2	32,76	CHI
20191131866	PLANALTINA	2960051331	PLANALTINA	04/11/2019 19:58	06/11/2019 15:33	04/11/2019 19:58	06/11/2019 15:33	43,58	1	43,58	CHI
20191131868	GOIANIA	GN12383187	XAVANTES	04/11/2019 19:08	04/11/2019 22:23	04/11/2019 19:08	04/11/2019 22:23	3,25	233	756,80	CHI
20191131883	ORIZONA	OZ21157745	PIRES DO RIO S2	04/11/2019 19:59	05/11/2019 10:08	04/11/2019 19:59	05/11/2019 10:08	14,14	2	28,27	CHI
20191131892	GOIANIA	GN12044092	GOYA S1	04/11/2019 18:16	05/11/2019 04:48	04/11/2019 18:16	05/11/2019 04:48	10,53	28	294,88	CHI
20191131908	CAMPINORTE	CR21168843	MARA ROSA	04/11/2019 20:02	05/11/2019 15:42	04/11/2019 20:02	05/11/2019 15:42	19,65	2	39,30	CHI
20191131920	PLANALTINA	10007896482	PLANALTINA	04/11/2019 18:17	04/11/2019 21:50	04/11/2019 18:17	04/11/2019 21:50	3,55	1	3,55	CHI
20191131921	PLANALTINA	PI11129918	PLANALTINA	04/11/2019 18:42	05/11/2019 09:30	04/11/2019 18:42	05/11/2019 09:30	14,79	178	2632,92	CHI
20191131934	ORIZONA	OZ21186672	PIRES DO RIO S2	04/11/2019 20:05	05/11/2019 11:00	04/11/2019 20:05	05/11/2019 11:00	14,90	1	14,90	CHI
20191131955	APARECIDA DE GOIANIA	AP12002023	REAL S1	04/11/2019 18:08	04/11/2019 22:53	04/11/2019 18:08	04/11/2019 22:53	4,74	626	2970,02	CHI
20191131958	PADRE BERNARDO	PB12375241	PADRE BERNARDO	04/11/2019 17:54	05/11/2019 18:36	04/11/2019 17:54	05/11/2019 18:36	24,69	25	617,35	CHI
20191131960	GUAPO	GA12007522	GUAPO S1	04/11/2019 19:45	07/11/2019 02:48	04/11/2019 19:45	07/11/2019 02:48	55,04	9	495,38	CHI
20191131960	VARJAO	GA12007522	GUAPO S1	04/11/2019 19:45	07/11/2019 02:48	04/11/2019 19:45	07/11/2019 02:48	55,04	5	275,21	CHI
20191131966	PORANGATU	PO12265802	PORANGATU	04/11/2019 15:03	05/11/2019 00:39	04/11/2019 15:03	05/11/2019 00:39	9,60	116	1113,47	CHI
20191131968	GOIANIA	GN11212497	XAVANTES	04/11/2019 19:42	05/11/2019 01:29	04/11/2019 19:42	05/11/2019 01:29	5,78	641	3704,80	CHI
20191131976	PLANALTINA	PI12164585LD	PLANALTINA	04/11/2019 14:34	06/11/2019 11:42	04/11/2019 14:34	05/11/2019 12:35	22,00	278	6116,93	CHI
20191131976	PLANALTINA	PI12164585LD	PLANALTINA	04/11/2019 14:34	06/11/2019 11:42	04/11/2019 14:34	05/11/2019 22:34	31,99	191	6110,25	CHI
20191131976	DISTRITO FEDERAL	PI12164585LD	PLANALTINA	04/11/2019 14:34	06/11/2019 11:42	04/11/2019 14:34	06/11/2019 11:42	45,13	127	5731,44	CHI
20191131976	PLANALTINA	PI12164585LD	PLANALTINA	04/11/2019 14:34	06/11/2019 11:42	04/11/2019 14:34	06/11/2019 11:42	45,13	462	20849,80	CHI

20191131981	GOIANIA	GN11198417	GOYA S1	04/11/2019 19:37	05/11/2019 18:55	04/11/2019 19:37	05/11/2019 18:55	23,28	73	1699,76	CHI
20191131991	URUTAI	UT21190492	URUTAI	04/11/2019 20:11	05/11/2019 15:48	04/11/2019 20:11	05/11/2019 15:48	19,61	2	39,22	CHI
20191131997	PLANALTIMA	PI11043444	PLANALTIMA	04/11/2019 15:33	05/11/2019 12:52	04/11/2019 15:33	05/11/2019 12:52	21,31	207	4410,14	CHI
20191132004	AGUA LIMPA	AL12242538	VILA CORUMBA	04/11/2019 20:13	05/11/2019 14:27	04/11/2019 20:13	05/11/2019 14:27	18,23	3	54,68	CHI
20191132005	TRINDADE	TR11044075	GOYA S2	04/11/2019 17:58	05/11/2019 20:17	04/11/2019 17:58	05/11/2019 20:17	26,31	80	2105,09	CHI
20191132012	CALDAS NOVAS	CN12204409	CALDAS NOVAS S1	04/11/2019 18:58	05/11/2019 15:48	04/11/2019 18:58	05/11/2019 15:48	20,83	105	2187,21	CHI
20191132020	ITUMBIARA	IT12273930	CACHOEIRA DOURADA	04/11/2019 19:56	05/11/2019 10:32	04/11/2019 19:56	05/11/2019 10:32	14,59	15	218,86	CHI
20191132033	CATALAO	1990276791	CATALAO S2	04/11/2019 20:16	05/11/2019 06:50	04/11/2019 20:16	05/11/2019 06:50	10,58	1	10,58	CHI
20191132035	ALEXANIA	AX12211853	ALEXANIA	04/11/2019 19:59	05/11/2019 14:21	04/11/2019 19:59	05/11/2019 14:21	18,35	44	807,50	CHI
20191132035	SANTO ANTONIO DO DESCOBERTO	AX12211853	ALEXANIA	04/11/2019 19:59	05/11/2019 14:21	04/11/2019 19:59	05/11/2019 14:21	18,35	4	73,41	CHI
20191132069	CALDAS NOVAS	CN11000035	CALDAS NOVAS S2	04/11/2019 20:12	05/11/2019 08:24	04/11/2019 20:17	05/11/2019 08:24	12,11	158	1912,77	CHI
20191132082	BARRO ALTO	NQ12243457	URUACU	04/11/2019 20:23	07/11/2019 21:56	04/11/2019 20:23	07/11/2019 21:56	73,54	1	73,54	CHI
20191132082	NIQUELANDIA	NQ12243457	URUACU	04/11/2019 20:23	07/11/2019 21:56	04/11/2019 20:23	07/11/2019 21:56	73,54	2	147,08	CHI
20191132091	ITAPIRAPUA	IU12089759	MATRINCHA	04/11/2019 20:24	05/11/2019 10:52	04/11/2019 20:24	05/11/2019 10:52	14,45	3	43,36	CHI
20191132095	HIDROLINA	UR12374572	URUACU	04/11/2019 17:12	05/11/2019 02:55	04/11/2019 17:12	05/11/2019 02:55	9,71	2	19,42	CHI
20191132095	URUACU	UR12374572	URUACU	04/11/2019 17:12	05/11/2019 02:55	04/11/2019 17:12	05/11/2019 02:55	9,71	6	58,27	CHI
20191132096	CATALAO	CT21075563	CATALAO S1	04/11/2019 20:25	05/11/2019 09:56	04/11/2019 20:25	05/11/2019 09:56	13,52	2	27,04	CHI
20191132101	CALDAS NOVAS	10016725598	CALDAS NOVAS S2	04/11/2019 20:25	05/11/2019 14:23	04/11/2019 20:25	05/11/2019 14:23	17,96	1	17,96	CHI
20191132103	CALDAS NOVAS	10011764528	CALDAS NOVAS S2	04/11/2019 20:25	05/11/2019 15:32	04/11/2019 20:25	05/11/2019 15:32	19,10	1	19,10	CHI
20191132114	CALDAS NOVAS	CN11060313	CALDAS NOVAS S2	04/11/2019 20:12	05/11/2019 09:01	04/11/2019 20:17	05/11/2019 09:01	12,72	78	992,03	CHI
20191132121	CALDAS NOVAS	10003139601	CALDAS NOVAS S2	04/11/2019 20:27	05/11/2019 11:41	04/11/2019 20:27	05/11/2019 11:41	15,22	1	15,22	CHI
20191132146	PONTALINA	PK12047065	PONTALINA	04/11/2019 20:27	05/11/2019 10:52	04/11/2019 20:27	05/11/2019 10:52	14,41	10	144,06	CHI
20191132155	GUARAITA	GK12299432	ITAPURANGA	04/11/2019 19:36	07/11/2019 15:07	04/11/2019 19:36	05/11/2019 10:56	15,33	73	1119,35	CHI
20191132155	GUARAITA	GK12299432	ITAPURANGA	04/11/2019 19:36	07/11/2019 15:07	05/11/2019 12:30	05/11/2019 16:11	3,68	73	268,86	CHI
20191132155	GUARAITA	GK12299432	ITAPURANGA	04/11/2019 19:36	07/11/2019 15:07	06/11/2019 16:51	06/11/2019 17:23	0,52	74	38,75	CHI
20191132155	GOIAS	GK12299432	ITAPURANGA	04/11/2019 19:36	07/11/2019 15:07	04/11/2019 19:36	07/11/2019 13:58	66,36	28	1858,17	CHI
20191132155	GOIAS	GK13274372	ITAPURANGA	04/11/2019 19:36	07/11/2019 15:07	04/11/2019 19:36	07/11/2019 13:58	66,36	1	66,36	CHI
20191132155	GUARAITA	GK12299432	ITAPURANGA	04/11/2019 19:36	07/11/2019 15:07	04/11/2019 19:36	07/11/2019 13:58	66,36	68	4512,71	CHI
20191132155	GUARAITA	GK12299432	ITAPURANGA	04/11/2019 19:36	07/11/2019 15:07	04/11/2019 19:36	07/11/2019 15:07	67,51	13	877,68	CHI
20191132162	NOVO PLANALTO	TA11100801	NOVO PLANALTO	04/11/2019 18:01	05/11/2019 08:59	04/11/2019 18:01	05/11/2019 08:59	14,97	116	1736,13	CHI
20191132165	GOIANIA	GN11162025	CARAJAS S1	04/11/2019 18:09	05/11/2019 10:36	04/11/2019 18:09	05/11/2019 10:36	16,44	77	1265,97	CHI
20191132168	FLORES DE GOIAS	IA12046295	IACIARA S2	04/11/2019 20:46	06/11/2019 09:45	04/11/2019 21:36	04/11/2019 22:30	0,89	1	0,89	CHI
20191132168	IACIARA	IA12046295	IACIARA S2	04/11/2019 20:46	06/11/2019 09:45	04/11/2019 21:36	04/11/2019 22:30	0,89	80	71,29	CHI

20191132168	IACIARA	IA21264659	IACIARA S2	04/11/2019 20:46	06/11/2019 09:45	04/11/2019 20:46	06/11/2019 09:45	36,98	1	36,98	CHI
20191132178	URUACU	UR12317135	URUACU	04/11/2019 16:52	05/11/2019 12:29	04/11/2019 16:52	05/11/2019 12:29	19,60	11	215,62	CHI
20191132201	GOIANIA	GN11073231	GOYA S1	04/11/2019 19:01	04/11/2019 23:20	04/11/2019 19:01	04/11/2019 23:20	4,30	20	86,07	CHI
20191132207	APARECIDA DE GOIANIA	AP11251716	INDEPENDENCIA S1	04/11/2019 17:54	05/11/2019 10:25	05/11/2019 09:02	05/11/2019 10:25	1,38	146	201,32	CHI
20191132221	GOIANIA	GN12000942	CARAJAS S2	04/11/2019 18:01	05/11/2019 09:34	04/11/2019 18:01	05/11/2019 09:34	15,54	287	4460,86	CHI
20191132223	CAMPINORTE	UR12231336	MARA ROSA	04/11/2019 16:22	05/11/2019 11:00	04/11/2019 16:22	05/11/2019 11:00	18,63	2	37,25	CHI
20191132223	URUACU	UR12231336	MARA ROSA	04/11/2019 16:22	05/11/2019 11:00	04/11/2019 16:22	05/11/2019 11:00	18,63	22	409,77	CHI
20191132227	ITAPURANGA	IK12220328	ITAPURANGA	04/11/2019 18:37	05/11/2019 07:00	04/11/2019 18:37	05/11/2019 07:00	12,38	229	2835,40	CHI
20191132235	ABADIA DE GOIAS	LG11355838	INDEPENDENCIA S2	04/11/2019 18:55	05/11/2019 17:13	04/11/2019 18:55	05/11/2019 17:13	22,30	138	3077,67	CHI
20191132247	GOIANIA	GN11275002	CARAJAS S1	04/11/2019 19:37	05/11/2019 10:44	04/11/2019 19:37	05/11/2019 10:44	15,13	75	1134,52	CHI
20191132254	GOIANIA	AP11169102	INDEPENDENCIA S2	04/11/2019 18:40	05/11/2019 03:31	04/11/2019 18:40	05/11/2019 03:31	8,84	27	238,57	CHI
20191132260	POSSE	1480038031	IACIARA S2	04/11/2019 20:47	05/11/2019 09:05	04/11/2019 20:47	05/11/2019 09:05	12,30	1	12,30	CHI
20191132268	RUBIATABA	RB12392304	RUBIATABA	04/11/2019 18:49	05/11/2019 10:38	04/11/2019 18:49	05/11/2019 10:38	15,81	6	94,86	CHI
20191132273	IACIARA	IA12134181	IACIARA S2	04/11/2019 20:42	05/11/2019 01:11	04/11/2019 20:42	05/11/2019 01:11	4,48	3	13,45	CHI
20191132283	JARAGUA	JA12382495RE	JARAGUA	04/11/2019 17:37	05/11/2019 00:18	04/11/2019 17:37	05/11/2019 00:18	6,67	119	794,16	CHI
20191132283	PIRENOPOLIS	JA12382495RE	JARAGUA	04/11/2019 17:37	05/11/2019 00:18	04/11/2019 17:37	05/11/2019 00:18	6,67	96	640,67	CHI
20191132289	NOVO PLANALTO	TA21146551	NOVO PLANALTO	04/11/2019 20:55	08/11/2019 13:41	04/11/2019 20:55	08/11/2019 13:41	88,76	1	88,76	CHI
20191132319	SAO FRANCISCO DE GOIAS	SF11107970	SAO FRANCISCO DE GOIAS	04/11/2019 18:38	05/11/2019 02:12	04/11/2019 18:38	05/11/2019 02:12	7,56	74	559,25	CHI
20191132343	PORANGATU	PO12052522	PORANGATU	04/11/2019 18:33	05/11/2019 08:03	04/11/2019 18:33	05/11/2019 08:03	13,49	62	836,33	CHI
20191132345	SANTO ANTONIO DO DESCOBERTO	1850009585	AGUAS LINDAS DE GOIAS S2	04/11/2019 21:09	05/11/2019 20:00	04/11/2019 21:09	05/11/2019 20:00	22,84	1	22,84	CHI
20191132384	ITABERAÍ	IB11071357	ITABERAÍ S2	04/11/2019 19:12	05/11/2019 11:40	04/11/2019 19:12	05/11/2019 11:40	16,47	36	592,76	CHI
20191132386	CAMPINACU	FO12197186	PORANGATU	04/11/2019 21:22	05/11/2019 17:59	04/11/2019 21:22	05/11/2019 17:59	20,61	4	82,43	CHI
20191132386	CAMPINORTE	FO12197186	PORANGATU	04/11/2019 21:22	05/11/2019 17:59	04/11/2019 21:22	05/11/2019 17:59	20,61	29	597,63	CHI
20191132386	FORMOSO	FO12197186	PORANGATU	04/11/2019 21:22	05/11/2019 17:59	04/11/2019 21:22	05/11/2019 17:59	20,61	3	61,82	CHI
20191132387	GOIANIA	GN11329504	INDEPENDENCIA S2	04/11/2019 19:04	05/11/2019 08:38	04/11/2019 19:04	05/11/2019 08:38	13,56	137	1858,06	CHI
20191132394	CATALAO	CT12000041	CATALAO S2	04/11/2019 19:53	04/11/2019 22:21	04/11/2019 19:53	04/11/2019 22:21	2,46	101	248,91	CHI
20191132422	SAO MIGUEL DO ARAGUAIA	SM12208513	SAO MIGUEL DO ARAGUAIA	04/11/2019 21:33	10/11/2019 15:04	04/11/2019 21:33	10/11/2019 15:04	137,51	2	275,02	CHI
20191132423	PONTALINA	PK21050332	GOIATUBA S1	04/11/2019 21:34	07/11/2019 16:37	04/11/2019 21:34	07/11/2019 16:37	67,05	1	67,05	CHI
20191132424	GOIANIA	GN12352897	CARAJAS S1	04/11/2019 18:38	05/11/2019 18:10	05/11/2019 14:57	05/11/2019 18:10	3,22	47	151,18	CHI
20191132431	ITABERAÍ	IB12210280	ITABERAÍ S2	04/11/2019 18:48	05/11/2019 04:23	04/11/2019 18:48	05/11/2019 04:23	9,57	139	1329,96	CHI
20191132432	LEOPOLDO DE BULHOES	LB12105000	DAIA S2	04/11/2019 19:28	05/11/2019 16:51	04/11/2019 19:28	05/11/2019 16:51	21,38	5	106,88	CHI
20191132436	GOIANIA	GN11269315	CARAJAS S2	04/11/2019 19:29	05/11/2019 06:36	04/11/2019 19:29	05/11/2019 06:36	11,13	266	2959,69	CHI
20191132447	CALDAS NOVAS	CN11213984	SERRA DE CALDAS	04/11/2019 20:44	05/11/2019 11:12	04/11/2019 20:44	05/11/2019 11:12	14,46	96	1388,45	CHI

20191132452	GOIANIA	GN12274977	GOYA S1	04/11/2019 18:04	04/11/2019 23:55	04/11/2019 18:04	04/11/2019 23:55	5,84	193	1127,82	CHI
20191132458	SAO FRANCISCO DE GOIAS	SF12000106	SAO FRANCISCO DE GOIAS	04/11/2019 18:16	05/11/2019 04:19	04/11/2019 18:16	05/11/2019 04:19	10,04	9	90,33	CHI
20191132463	SIMOLANDIA	SA11096291	IACIARA S2	04/11/2019 21:44	04/11/2019 22:22	04/11/2019 21:44	04/11/2019 22:22	0,63	36	22,64	CHI
20191132491	ABADIA DE GOIAS	TR12391381	GUAPO S1	04/11/2019 17:56	06/11/2019 09:39	04/11/2019 17:56	06/11/2019 09:39	39,71	3	119,12	CHI
20191132495	GOIANIA	GN11251445	GOYA S1	04/11/2019 19:30	05/11/2019 09:09	04/11/2019 19:30	05/11/2019 09:09	13,65	186	2538,18	CHI
20191132500	JOVIANIA	JV11000004	GOIATUBA S1	04/11/2019 20:59	05/11/2019 17:00	04/11/2019 20:59	05/11/2019 17:00	20,02	115	2301,92	CHI
20191132501	PLANALTINA	PI11000031	PLANALTINA	04/11/2019 21:32	04/11/2019 22:29	04/11/2019 21:32	04/11/2019 22:29	0,95	271	258,73	CHI
20191132505	GOIANIA	GN11235089	GOYA S2	04/11/2019 19:41	05/11/2019 11:44	04/11/2019 19:41	05/11/2019 11:44	16,04	73	1170,58	CHI
20191132526	JOVIANIA	JV11000009	GOIATUBA S1	04/11/2019 21:07	05/11/2019 17:18	04/11/2019 21:07	05/11/2019 17:18	20,18	143	2885,70	CHI
20191132539	MORRINHOS	MR12100140	MORRINHOS	04/11/2019 17:40	05/11/2019 08:07	04/11/2019 17:40	05/11/2019 08:07	14,44	5	72,20	CHI
20191132558	HEITORAI	HE12310813	ITAPURANGA	04/11/2019 18:28	07/11/2019 16:18	04/11/2019 18:28	06/11/2019 13:29	43,00	3	129,00	CHI
20191132558	HEITORAI	HE12310864LD	ITAPURANGA	04/11/2019 18:28	07/11/2019 16:18	04/11/2019 18:28	07/11/2019 16:18	69,83	51	3561,30	CHI
20191132565	URUACU	10010811034	URUACU	04/11/2019 22:26	05/11/2019 00:58	04/11/2019 22:26	05/11/2019 00:58	2,52	1	2,52	CHI
20191132574	CALDAS NOVAS	10008558904	CALDAS NOVAS S2	04/11/2019 22:29	06/11/2019 07:47	04/11/2019 22:29	06/11/2019 07:47	33,30	1	33,30	CHI
20191132577	CROMINIA	CQ11108120	PONTALINA	04/11/2019 22:30	05/11/2019 16:20	04/11/2019 22:30	05/11/2019 16:20	17,82	164	2923,30	CHI
20191132593	CALDAS NOVAS	760177983	SERRA DE CALDAS	04/11/2019 22:37	05/11/2019 09:47	04/11/2019 22:37	05/11/2019 09:47	11,15	1	11,15	CHI
20191132628	IPAMERI	IP21107604	PIRES DO RIO S2	04/11/2019 22:54	07/11/2019 08:44	04/11/2019 22:54	07/11/2019 08:44	57,82	1	57,82	CHI
20191132635	EDEALINA	01810424	VICENTINOPOLIS	04/11/2019 22:47	07/11/2019 06:52	04/11/2019 22:47	04/11/2019 22:53	0,11	15	1,63	CHI
20191132635	EDEALINA	VI10400586	VICENTINOPOLIS	04/11/2019 22:47	07/11/2019 06:52	04/11/2019 22:47	04/11/2019 22:53	0,11	34	3,69	CHI
20191132635	EDEIA	01810424	VICENTINOPOLIS	04/11/2019 22:47	07/11/2019 06:52	04/11/2019 22:47	04/11/2019 22:53	0,11	11	1,19	CHI
20191132635	EDEIA	01810424	VICENTINOPOLIS	04/11/2019 22:47	07/11/2019 06:52	04/11/2019 22:47	04/11/2019 22:53	0,11	32	3,48	CHI
20191132635	EDEIA	VI10400586	VICENTINOPOLIS	04/11/2019 22:47	07/11/2019 06:52	04/11/2019 22:47	04/11/2019 22:53	0,11	10	1,09	CHI
20191132635	GOIATUBA	VI10400586	VICENTINOPOLIS	04/11/2019 22:47	07/11/2019 06:52	04/11/2019 22:47	04/11/2019 22:53	0,11	13	1,41	CHI
20191132635	PONTALINA	01810424	VICENTINOPOLIS	04/11/2019 22:47	07/11/2019 06:52	04/11/2019 22:47	04/11/2019 22:53	0,11	1	0,11	CHI
20191132635	VICENTINOPOLIS	01810424	VICENTINOPOLIS	04/11/2019 22:47	07/11/2019 06:52	04/11/2019 22:47	04/11/2019 22:53	0,11	1	0,11	CHI
20191132635	VICENTINOPOLIS	01810424	VICENTINOPOLIS	04/11/2019 22:47	07/11/2019 06:52	04/11/2019 22:47	04/11/2019 22:53	0,11	2	0,22	CHI
20191132635	VICENTINOPOLIS	VI10400586	VICENTINOPOLIS	04/11/2019 22:47	07/11/2019 06:52	04/11/2019 22:47	04/11/2019 22:53	0,11	108	11,73	CHI
20191132635	VICENTINOPOLIS	VI10400587	VICENTINOPOLIS	04/11/2019 22:47	07/11/2019 06:52	04/11/2019 22:47	05/11/2019 19:17	20,50	5	102,48	CHI
20191132635	JOVIANIA	VI10400587	VICENTINOPOLIS	04/11/2019 22:47	07/11/2019 06:52	04/11/2019 22:47	06/11/2019 17:48	43,02	5	215,11	CHI
20191132635	VICENTINOPOLIS	VI10400587	VICENTINOPOLIS	04/11/2019 22:47	07/11/2019 06:52	04/11/2019 22:47	06/11/2019 17:48	43,02	2	86,04	CHI
20191132635	JOVIANIA	VI10400587	VICENTINOPOLIS	04/11/2019 22:47	07/11/2019 06:52	04/11/2019 22:47	06/11/2019 18:37	43,84	6	263,05	CHI
20191132635	BOM JESUS DE GOIAS	VI10400587	VICENTINOPOLIS	04/11/2019 22:47	07/11/2019 06:52	04/11/2019 22:47	07/11/2019 06:52	56,09	3	168,28	CHI
20191132635	GOIATUBA	VI10400587	VICENTINOPOLIS	04/11/2019 22:47	07/11/2019 06:52	04/11/2019 22:47	07/11/2019 06:52	56,09	15	841,38	CHI

20191132635	JOVIANIA	VI10400587	VICENTINOPOLIS	04/11/2019 22:47	07/11/2019 06:52	04/11/2019 22:47	07/11/2019 06:52	56,09	5	280,46	CHI
20191132635	VICENTINOPOLIS	VI10400587	VICENTINOPOLIS	04/11/2019 22:47	07/11/2019 06:52	04/11/2019 22:47	07/11/2019 06:52	56,09	2	112,18	CHI
20191132649	PORANGATU	PO12027986	PORANGATU	04/11/2019 18:14	05/11/2019 10:01	04/11/2019 18:14	05/11/2019 10:01	15,78	22	347,11	CHI
20191132671	ITUMBIARA	IT11065314	ITUMBIARA VELHA S1	04/11/2019 23:31	05/11/2019 12:19	04/11/2019 23:31	05/11/2019 12:19	12,80	147	1881,40	CHI
20191132694	TRINDADE	TR11101941	TRINDADE	04/11/2019 19:04	05/11/2019 10:00	04/11/2019 19:04	05/11/2019 10:00	14,93	264	3941,37	CHI
20191132713	ITAPACI	IW12287954	ITAPACI	04/11/2019 20:15	07/11/2019 07:12	04/11/2019 20:15	07/11/2019 07:12	58,94	9	530,49	CHI
20191132732	MARA ROSA	MQ12383636	MARA ROSA	04/11/2019 18:40	09/11/2019 11:56	04/11/2019 18:40	09/11/2019 11:56	113,26	2	226,53	CHI
20191132756	ITUMBIARA	690051906	ITUMBIARA VELHA S1	05/11/2019 01:17	05/11/2019 07:42	05/11/2019 01:17	05/11/2019 07:42	6,42	1	6,42	CHI
20191132759	GOIANIRA	GR11247733	GOIANIRA	04/11/2019 18:16	05/11/2019 09:30	04/11/2019 18:16	05/11/2019 09:30	15,23	137	2086,93	CHI
20191132761	BARRO ALTO	BA21279039	GOIANESIA S1	04/11/2019 14:09	05/11/2019 00:00	04/11/2019 14:09	05/11/2019 00:00	9,85	1	9,85	CHI
20191132818	ITUMBIARA	IT13302090LD	ITUMBIARA NOVA	04/11/2019 22:22	05/11/2019 08:16	04/11/2019 22:22	05/11/2019 05:15	6,89	1702	11725,83	CHI
20191132818	ITUMBIARA	IT13302090LD	ITUMBIARA NOVA	04/11/2019 22:22	05/11/2019 08:16	05/11/2019 05:16	05/11/2019 08:16	3,00	1702	5109,78	CHI
20191133001	CATALAO	CT12333401	CATALAO S1	05/11/2019 05:03	05/11/2019 11:42	05/11/2019 05:03	05/11/2019 11:42	6,64	7	46,47	CHI
20191133019	MAIRIPOTABA	MI12078688	PONTALINA	04/11/2019 21:51	05/11/2019 10:20	04/11/2019 21:51	05/11/2019 10:20	12,47	8	99,75	CHI
20191133031	CATALAO	CT12399855	CATALAO S1	05/11/2019 05:39	05/11/2019 12:00	05/11/2019 05:39	05/11/2019 12:00	6,34	3	19,02	CHI
20191133040	CATALAO	CT12266948RE	CATALAO S2	05/11/2019 02:28	05/11/2019 09:50	05/11/2019 08:13	05/11/2019 09:50	1,61	15	24,13	CHI
20191133040	CUMARI	CT12266948RE	CATALAO S2	05/11/2019 02:28	05/11/2019 09:50	05/11/2019 08:13	05/11/2019 09:50	1,61	11	17,69	CHI
20191133040	CUMARI	CT21127881	CATALAO S2	05/11/2019 02:28	05/11/2019 09:50	05/11/2019 02:28	05/11/2019 09:50	7,36	2	14,72	CHI
20191133063	ITUMBIARA	IT21352745	ITUMBIARA NOVA	05/11/2019 05:55	06/11/2019 11:57	05/11/2019 05:55	06/11/2019 11:57	30,03	1	30,03	CHI
20191133230	DAVINOPOLIS	IO21085112	CATALAO S1	05/11/2019 06:13	05/11/2019 16:04	05/11/2019 06:13	05/11/2019 16:04	9,84	1	9,84	CHI
20191133234	GOIATUBA	GT12052886	GOIATUBA S1	05/11/2019 06:14	06/11/2019 15:15	05/11/2019 06:14	06/11/2019 15:15	33,01	1	33,01	CHI
20191133234	MORRINHOS	GT12052886	GOIATUBA S1	05/11/2019 06:14	06/11/2019 15:15	05/11/2019 06:14	06/11/2019 15:15	33,01	25	825,35	CHI
20191133260	ITUMBIARA	10014074085	PARANAIBA	05/11/2019 06:23	05/11/2019 10:53	05/11/2019 06:23	05/11/2019 10:53	4,49	1	4,49	CHI
20191133350	PONTALINA	AD21330343	GOIATUBA S1	05/11/2019 06:47	07/11/2019 15:47	05/11/2019 06:47	07/11/2019 15:47	57,00	2	114,00	CHI
20191133354	TRES RANCOS	7157119	CATALAO S1	05/11/2019 06:48	05/11/2019 11:33	05/11/2019 06:48	05/11/2019 11:33	4,74	3	14,23	CHI
20191133404	ORIZONA	OZ21300822	PIRES DO RIO S2	05/11/2019 06:57	05/11/2019 17:29	05/11/2019 06:57	05/11/2019 17:00	10,05	1	10,05	CHI
20191133404	ORIZONA	OZ12281546	PIRES DO RIO S2	05/11/2019 06:57	05/11/2019 17:29	05/11/2019 13:35	05/11/2019 17:29	3,90	2	7,81	CHI
20191133408	CATALAO	CT12399870	CATALAO S1	05/11/2019 06:58	05/11/2019 12:03	05/11/2019 06:58	05/11/2019 12:03	5,08	10	50,81	CHI
20191133439	ITUMBIARA	690086647	ITUMBIARA VELHA S1	05/11/2019 07:05	05/11/2019 12:35	05/11/2019 07:05	05/11/2019 12:35	5,49	1	5,49	CHI
20191133490	CUMARI	CT21134403	CATALAO S2	05/11/2019 07:13	05/11/2019 13:18	05/11/2019 07:13	05/11/2019 13:18	6,08	5	30,39	CHI
20191133552	CATALAO	CT12039946RE	CATALAO S1	05/11/2019 07:24	05/11/2019 19:46	05/11/2019 07:24	05/11/2019 19:46	12,37	18	222,64	CHI
20191133625	ANHANGUERA	CY21317589	CATALAO S1	05/11/2019 07:34	05/11/2019 11:42	05/11/2019 07:34	05/11/2019 11:42	4,14	2	8,28	CHI
20191133641	CALDAS NOVAS	CN12000065	SERRA DE CALDAS	05/11/2019 06:11	05/11/2019 09:45	05/11/2019 06:11	05/11/2019 09:45	3,57	123	438,70	CHI

20191133679	PROFESSOR JAMIL SAFADY	850006880	ROCHEDO	05/11/2019 07:40	07/11/2019 10:25	05/11/2019 07:40	07/11/2019 10:25	50,74	1	50,74	CHI
20191133691	CUMARI	CT21216984	CATALAO S2	05/11/2019 07:42	05/11/2019 12:43	05/11/2019 07:42	05/11/2019 12:43	5,01	1	5,01	CHI
20191133731	VICENTINOPOLIS	VI12047283	VICENTINOPOLIS	05/11/2019 07:32	05/11/2019 10:40	05/11/2019 07:32	05/11/2019 10:40	3,13	5	15,64	CHI
20191133772	CUMARI	CY12071516	CATALAO S1	05/11/2019 07:49	05/11/2019 11:37	05/11/2019 07:49	05/11/2019 11:37	3,81	12	45,68	CHI
20191133779	CATALAO	10007538080	CATALAO S1	05/11/2019 07:49	06/11/2019 10:39	05/11/2019 07:49	06/11/2019 10:39	26,82	1	26,82	CHI
20191133801	CORUMBAIBA	560006524	VILA CORUMBA	05/11/2019 07:53	05/11/2019 18:26	05/11/2019 07:53	05/11/2019 18:26	10,54	1	10,54	CHI
20191133816	PROFESSOR JAMIL SAFADY	JS21158585	PONTALINA	05/11/2019 07:56	08/11/2019 10:50	05/11/2019 07:56	08/11/2019 10:50	74,90	1	74,90	CHI
20191133829	ITUMBIARA	IT12305616	ITUMBIARA NOVA	05/11/2019 07:11	05/11/2019 11:19	05/11/2019 07:11	05/11/2019 11:19	4,13	5	20,63	CHI
20191133835	CATALAO	CT12215709RE	CATALAO S1	05/11/2019 05:36	05/11/2019 10:43	05/11/2019 05:36	05/11/2019 10:43	5,11	82	418,63	CHI
20191133854	BURITI ALEGRE	420046811	ALTO BURITI	05/11/2019 08:00	05/11/2019 16:30	05/11/2019 08:00	05/11/2019 16:30	8,49	1	8,49	CHI
20191133861	CATALAO	CT21344491	CATALAO S1	05/11/2019 08:01	06/11/2019 15:22	05/11/2019 08:01	06/11/2019 15:22	31,34	2	62,69	CHI
20191133887	SANTA CRUZ DE GOIAS	BC12300721	CRISTIANOPOLIS	05/11/2019 08:05	05/11/2019 10:24	05/11/2019 08:05	05/11/2019 10:24	2,31	4	9,24	CHI
20191133942	ITABERAI	IB11227433	ITABERAI S1	04/11/2019 20:04	05/11/2019 11:38	04/11/2019 20:04	05/11/2019 11:38	15,56	1	15,56	CHI
20191134050	PIRACANJUBA	PJ11201555	PIRACANJUBA	05/11/2019 07:35	05/11/2019 11:42	05/11/2019 07:35	05/11/2019 11:42	4,10	66	270,66	CHI
20191134095	GOIATUBA	GT12052882	GOIATUBA S1	05/11/2019 06:02	05/11/2019 12:22	05/11/2019 06:02	05/11/2019 12:22	6,32	27	170,58	CHI
20191134116	ALOANDIA	AD12013446	GOIATUBA S1	05/11/2019 06:12	05/11/2019 09:25	05/11/2019 06:12	05/11/2019 09:25	3,21	6	19,29	CHI
20191134116	PONTALINA	AD12013446	GOIATUBA S1	05/11/2019 06:12	05/11/2019 09:25	05/11/2019 06:12	05/11/2019 09:25	3,21	12	38,57	CHI
20191134148	PONTALINA	PK12047398	VICENTINOPOLIS	05/11/2019 07:45	05/11/2019 11:17	05/11/2019 07:45	05/11/2019 11:17	3,53	8	28,22	CHI
20191134210	IPAMERI	UT12080881	URUTAI	05/11/2019 08:22	05/11/2019 19:20	05/11/2019 08:22	05/11/2019 19:20	10,95	2	21,90	CHI
20191134210	URUTAI	UT12080881	URUTAI	05/11/2019 08:22	05/11/2019 19:20	05/11/2019 08:22	05/11/2019 19:20	10,95	1	10,95	CHI
20191134240	JOVIANIA	JV11072250	GOIATUBA S1	05/11/2019 06:12	06/11/2019 20:49	05/11/2019 06:12	06/11/2019 20:49	38,62	257	9924,41	CHI
20191134267	ITUMBIARA	IT12088613	PARANAIBA	05/11/2019 08:35	06/11/2019 17:41	05/11/2019 08:35	06/11/2019 17:41	33,12	6	198,70	CHI
20191134288	MAIRIPOTABA	MI12040025	PONTALINA	05/11/2019 08:37	08/11/2019 07:57	05/11/2019 08:37	08/11/2019 07:57	71,32	3	213,97	CHI
20191134290	ITABERAI	IB12206926	ITABERAI S2	04/11/2019 18:45	06/11/2019 11:25	04/11/2019 18:45	06/11/2019 11:25	40,67	130	5287,42	CHI
20191134290	ITABERAI	IB12206926	ITABERAI S2	04/11/2019 18:45	06/11/2019 11:25	05/11/2019 07:46	06/11/2019 11:25	27,65	13	359,50	CHI
20191134298	CATALAO	IP12264525	IPAMERI	05/11/2019 08:38	07/11/2019 16:37	05/11/2019 08:38	07/11/2019 16:37	55,97	1	55,97	CHI
20191134316	CORUMBAIBA	560031737	VILA CORUMBA	05/11/2019 08:41	05/11/2019 17:26	05/11/2019 08:41	05/11/2019 17:26	8,74	1	8,74	CHI
20191134386	TRES RANCHOS	TH21068460	CATALAO S1	05/11/2019 08:56	05/11/2019 10:17	05/11/2019 08:56	05/11/2019 10:17	1,34	1	1,34	CHI
20191134389	CATALAO	1990219941	CATALAO S2	05/11/2019 08:57	05/11/2019 15:17	05/11/2019 08:57	05/11/2019 15:17	6,33	1	6,33	CHI
20191134393	CAMPO ALEGRE DE GOIAS	CM21304105	CAMPO ALEGRE DE GOIAS	05/11/2019 08:57	07/11/2019 14:26	05/11/2019 08:57	07/11/2019 14:26	53,47	1	53,47	CHI
20191134626	PORANGATU	PO21230407	PORANGATU	04/11/2019 17:28	06/11/2019 10:45	04/11/2019 17:28	06/11/2019 10:45	41,27	1	41,27	CHI
20191134771	JOVIANIA	JV12244778	GOIATUBA S1	05/11/2019 06:14	05/11/2019 15:30	05/11/2019 06:14	05/11/2019 15:30	9,25	354	3275,39	CHI
20191134782	CATALAO	CT12358401	CATALAO S1	05/11/2019 08:11	05/11/2019 11:30	05/11/2019 08:11	05/11/2019 11:30	3,31	5	16,56	CHI

20191134861	IPAMERI	IP12042388	IPAMERI	05/11/2019 05:34	05/11/2019 15:23	05/11/2019 05:34	05/11/2019 15:23	9,81	4	39,26	CHI
20191134891	EDEIA	EA12160409	VICENTINOPOLIS	05/11/2019 07:24	05/11/2019 15:56	05/11/2019 07:24	05/11/2019 15:56	8,53	20	170,66	CHI
20191135160	MAIRIPOTABA	04260216	MORRINHOS	05/11/2019 05:21	05/11/2019 23:48	05/11/2019 05:21	05/11/2019 23:48	18,44	12	221,29	CHI
20191135160	MORRINHOS	04260216	MORRINHOS	05/11/2019 05:21	05/11/2019 23:48	05/11/2019 05:21	05/11/2019 23:48	18,44	161	2968,97	CHI
20191135160	PIRACANJUBA	04260216	MORRINHOS	05/11/2019 05:21	05/11/2019 23:48	05/11/2019 05:21	05/11/2019 23:48	18,44	77	1419,94	CHI
20191135160	PONTALINA	04260216	MORRINHOS	05/11/2019 05:21	05/11/2019 23:48	05/11/2019 05:21	05/11/2019 23:48	18,44	10	184,41	CHI
20191135164	ITUMBIARA	IT12000128	PARANAIBA	05/11/2019 08:25	05/11/2019 12:40	05/11/2019 08:25	05/11/2019 12:40	4,25	109	462,95	CHI
20191135402	CABECEIRAS	CW21245482	ITUIQUIRA	04/11/2019 19:44	05/11/2019 19:48	04/11/2019 19:44	05/11/2019 19:48	24,06	2	48,12	CHI
20191135652	BALIZA	BH21356626	BOM JARDIM	04/11/2019 14:06	05/11/2019 15:43	04/11/2019 14:06	05/11/2019 15:43	25,61	2	51,22	CHI
20191135765	ABADIA DE GOIAS	LG11387526	INDEPENDENCIA S2	04/11/2019 12:00	06/11/2019 16:17	04/11/2019 12:00	06/11/2019 16:17	52,27	59	3084,00	CHI
20191136441	ITARUMA	IM13348172	CACHOEIRA ALTA	04/11/2019 16:08	08/11/2019 23:52	04/11/2019 16:08	08/11/2019 23:52	103,74	11	1141,13	CHI
20191136441	ITARUMA	IM13348172	CACHOEIRA ALTA	04/11/2019 16:08	08/11/2019 23:52	08/11/2019 19:50	08/11/2019 23:52	4,03	1	4,03	CHI
20191136562	AGUA LIMPA	AL12263224	VILA CORUMBA	05/11/2019 08:04	07/11/2019 22:10	05/11/2019 08:04	07/11/2019 22:10	62,12	8	496,92	CHI
20191136562	MARZAGAO	AL12263224	VILA CORUMBA	05/11/2019 08:04	07/11/2019 22:10	05/11/2019 08:04	07/11/2019 22:10	62,12	4	248,46	CHI
20191136584	ARAGOIANIA	AO11000001	GUAPO S2	04/11/2019 18:09	06/11/2019 15:55	04/11/2019 18:09	06/11/2019 15:55	45,78	10	457,76	CHI
20191136664	ARAGOIANIA	AO21362871	GUAPO S2	04/11/2019 18:09	06/11/2019 15:37	04/11/2019 18:09	06/11/2019 15:37	45,48	2	90,96	CHI
20191136816	CATALAO	CT21281426	CATALAO S1	05/11/2019 06:58	06/11/2019 17:51	05/11/2019 06:58	06/11/2019 17:51	34,88	1	34,88	CHI
20191136821	ARAGOIANIA	AO11329580	GUAPO S2	04/11/2019 18:09	06/11/2019 14:47	04/11/2019 18:09	06/11/2019 14:47	44,64	8	357,10	CHI
20191137133	CATALAO	8041096	CATALAO S1	05/11/2019 05:36	08/11/2019 21:38	05/11/2019 05:36	08/11/2019 18:34	84,96	7	594,72	CHI
20191137133	CATALAO	8041096	CATALAO S1	05/11/2019 05:36	08/11/2019 21:38	05/11/2019 05:36	08/11/2019 18:35	84,98	16	1359,75	CHI
20191137133	CATALAO	CT12203060	CATALAO S1	05/11/2019 05:36	08/11/2019 21:38	05/11/2019 05:36	08/11/2019 21:33	87,94	14	1231,18	CHI
20191137133	CATALAO	8041096	CATALAO S1	05/11/2019 05:36	08/11/2019 21:38	05/11/2019 05:36	08/11/2019 21:38	88,02	1	88,02	CHI
20191137861	ARAGOIANIA	AO32000285	GUAPO S2	04/11/2019 18:09	05/11/2019 18:17	04/11/2019 18:09	05/11/2019 18:17	24,13	44	1061,87	CHI
20191137861	HIDROLANDIA	AO32000285	GUAPO S2	04/11/2019 18:09	05/11/2019 18:17	04/11/2019 18:09	05/11/2019 18:17	24,13	105	2534,00	CHI
20191137861	MAIRIPOTABA	AO32000285	GUAPO S2	04/11/2019 18:09	05/11/2019 18:17	04/11/2019 18:09	05/11/2019 18:17	24,13	2	48,27	CHI
20191137861	VARJAO	AO32000285	GUAPO S2	04/11/2019 18:09	05/11/2019 18:17	04/11/2019 18:09	05/11/2019 18:17	24,13	63	1520,40	CHI
20191137861	ARAGOIANIA	AO32000285	GUAPO S2	04/11/2019 18:09	05/11/2019 18:17	05/11/2019 09:37	05/11/2019 18:17	8,66	5	43,29	CHI
20191137861	HIDROLANDIA	AO32000285	GUAPO S2	04/11/2019 18:09	05/11/2019 18:17	05/11/2019 09:37	05/11/2019 18:17	8,66	1	8,66	CHI
20191137861	VARJAO	AO32000285	GUAPO S2	04/11/2019 18:09	05/11/2019 18:17	05/11/2019 09:37	05/11/2019 18:17	8,66	2	17,32	CHI
20191140763	PANAMA	PX12057679	GOIATUBA S1	04/11/2019 14:36	08/11/2019 10:24	04/11/2019 14:36	08/11/2019 10:24	91,80	2	183,60	CHI
20191174529	PORANGATU	PO21139254	NOVO PLANALTO	04/11/2019 19:50	09/11/2019 20:30	08/11/2019 14:59	09/11/2019 20:30	29,51	1	29,51	CHI
201910785557	SILVANIA	SV12143185	VIANOPOLIS	04/11/2019 18:39	04/11/2019 20:08	04/11/2019 18:39	04/11/2019 20:08	1,49	7	10,46	CHI
201911331827	GOIANIA	10017958723	CAMPINAS S1	04/11/2019 17:49	06/11/2019 16:15	04/11/2019 17:49	06/11/2019 16:15	46,44	1	46,44	CHI

201911332513	MAURILANDIA	01420204	SANTA HELENA S1	04/11/2019 17:52	04/11/2019 23:46	04/11/2019 17:52	04/11/2019 23:46	5,90	28	165,08	CHI
201911332513	RIO VERDE	01420204	SANTA HELENA S1	04/11/2019 17:52	04/11/2019 23:46	04/11/2019 17:52	04/11/2019 23:46	5,90	628	3702,58	CHI
201911332513	SANTA HELENA DE GOIAS	01420204	SANTA HELENA S1	04/11/2019 17:52	04/11/2019 23:46	04/11/2019 17:52	04/11/2019 23:46	5,90	53	312,48	CHI
201911332513	MAURILANDIA	01420414	SANTA HELENA S1	04/11/2019 17:52	04/11/2019 23:46	04/11/2019 23:27	04/11/2019 23:46	0,32	6	1,90	CHI
201911332513	RIO VERDE	01420414	SANTA HELENA S1	04/11/2019 17:52	04/11/2019 23:46	04/11/2019 23:27	04/11/2019 23:46	0,32	25	7,92	CHI
201911350273	CACU	CC12063061	CACHOEIRA ALTA	04/11/2019 16:22	13/11/2019 02:30	04/11/2019 16:22	13/11/2019 02:30	202,12	1	202,12	CHI
201911350273	ITARUMA	CC12063061	CACHOEIRA ALTA	04/11/2019 16:22	13/11/2019 02:30	04/11/2019 16:22	13/11/2019 02:30	202,12	4	808,50	CHI
201911350316	MINACU	IH12052624	MINACU	04/11/2019 15:00	05/11/2019 04:56	04/11/2019 15:00	05/11/2019 04:56	13,93	16	222,84	CHI
201911350350	ARAGOIANIA	AO32097655	GUAPO S2	04/11/2019 17:40	06/11/2019 11:18	04/11/2019 17:40	06/11/2019 11:18	41,63	1	41,63	CHI
201911350350	VARJAO	AO32097655	GUAPO S2	04/11/2019 17:40	06/11/2019 11:18	04/11/2019 17:40	06/11/2019 11:18	41,63	5	208,13	CHI
201911368165	GOIANIA	GN11201577	GOYA S1	04/11/2019 18:07	05/11/2019 16:07	04/11/2019 18:07	05/11/2019 16:07	22,00	218	4795,21	CHI
201911368228	NOVA CRIXAS	8580006924	NOVA CRIXAS	04/11/2019 11:13	07/11/2019 07:50	04/11/2019 11:13	07/11/2019 07:50	68,62	1	68,62	CHI
201911368234	GUARINOS	10001145507	ITAPACI	04/11/2019 14:50	07/11/2019 13:50	04/11/2019 14:50	07/11/2019 13:50	71,00	1	71,00	CHI
201911368266	PLANALTINA	PI13329747	PLANALTINA	04/11/2019 14:34	05/11/2019 05:51	04/11/2019 14:34	05/11/2019 05:51	15,27	2898	44253,26	CHI
201911368266	PLANALTINA	PI13329747	PLANALTINA	04/11/2019 14:34	05/11/2019 05:51	05/11/2019 05:34	05/11/2019 05:51	0,27	1211	328,99	CHI
201911368308	JATAI	JT12184049	JATAI S1	04/11/2019 16:02	04/11/2019 23:47	04/11/2019 16:03	04/11/2019 23:47	7,73	64	494,93	CHI
201911368308	SERRANOPOLIS	JT12184049	JATAI S1	04/11/2019 16:02	04/11/2019 23:47	04/11/2019 16:03	04/11/2019 23:47	7,73	20	154,67	CHI
201911368343	GOIANESIA	10014944527	GOIANESIA S2	04/11/2019 16:44	05/11/2019 18:22	04/11/2019 16:44	05/11/2019 18:22	25,62	1	25,62	CHI
2019110400156	ALVORADA DO NORTE	00010434	IACIARA S2	04/11/2019 12:29	04/11/2019 12:37	04/11/2019 12:29	04/11/2019 12:37	0,13	177	23,60	CHI
2019110400156	BURITINOPOLIS	49901	IACIARA S2	04/11/2019 12:29	04/11/2019 12:37	04/11/2019 12:29	04/11/2019 12:37	0,13	441	58,80	CHI
2019110400156	BURITINOPOLIS	00010434	IACIARA S2	04/11/2019 12:29	04/11/2019 12:37	04/11/2019 12:29	04/11/2019 12:37	0,13	7	0,93	CHI
2019110400156	DAMIANOPOLIS	11101	IACIARA S2	04/11/2019 12:29	04/11/2019 12:37	04/11/2019 12:29	04/11/2019 12:37	0,13	130	17,33	CHI
2019110400156	DAMIANOPOLIS	49902	IACIARA S2	04/11/2019 12:29	04/11/2019 12:37	04/11/2019 12:29	04/11/2019 12:37	0,13	1502	200,27	CHI
2019110400156	DAMIANOPOLIS	00010434	IACIARA S2	04/11/2019 12:29	04/11/2019 12:37	04/11/2019 12:29	04/11/2019 12:37	0,13	3	0,40	CHI
2019110400156	MAMBAI	49901	IACIARA S2	04/11/2019 12:29	04/11/2019 12:37	04/11/2019 12:29	04/11/2019 12:37	0,13	2861	381,47	CHI
2019110400156	MAMBAI	49902	IACIARA S2	04/11/2019 12:29	04/11/2019 12:37	04/11/2019 12:29	04/11/2019 12:37	0,13	83	11,07	CHI
2019110400156	MAMBAI	00010434	IACIARA S2	04/11/2019 12:29	04/11/2019 12:37	04/11/2019 12:29	04/11/2019 12:37	0,13	17	2,27	CHI
2019110400156	SITIO D ABADIA	11101	IACIARA S2	04/11/2019 12:29	04/11/2019 12:37	04/11/2019 12:29	04/11/2019 12:37	0,13	377	50,27	CHI
2019110400156	SITIO D ABADIA	42901	IACIARA S2	04/11/2019 12:29	04/11/2019 12:37	04/11/2019 12:29	04/11/2019 12:37	0,13	91	12,13	CHI
2019110400156	SITIO D ABADIA	49901	IACIARA S2	04/11/2019 12:29	04/11/2019 12:37	04/11/2019 12:29	04/11/2019 12:37	0,13	1	0,13	CHI
2019110400156	SITIO D ABADIA	42902	IACIARA S2	04/11/2019 12:29	04/11/2019 12:37	04/11/2019 12:29	04/11/2019 12:37	0,13	479	63,87	CHI
2019110400156	SITIO D ABADIA	00010434	IACIARA S2	04/11/2019 12:29	04/11/2019 12:37	04/11/2019 12:29	04/11/2019 12:37	0,13	36	4,80	CHI
2019110400157	ALVORADA DO NORTE	00010214	IACIARA S2	04/11/2019 12:29	04/11/2019 12:36	04/11/2019 12:29	04/11/2019 12:36	0,12	1997	232,98	CHI

2019110400157	ALVORADA DO NORTE	00010224	IACIARA S2	04/11/2019 12:29	04/11/2019 12:36	04/11/2019 12:29	04/11/2019 12:36	0,12	806	94,03	CHI
2019110400157	ALVORADA DO NORTE	00010414	IACIARA S2	04/11/2019 12:29	04/11/2019 12:36	04/11/2019 12:29	04/11/2019 12:36	0,12	278	32,43	CHI
2019110400157	ALVORADA DO NORTE	00010424	IACIARA S2	04/11/2019 12:29	04/11/2019 12:36	04/11/2019 12:29	04/11/2019 12:36	0,12	3	0,35	CHI
2019110400157	BURITINOPOLIS	00010214	IACIARA S2	04/11/2019 12:29	04/11/2019 12:36	04/11/2019 12:29	04/11/2019 12:36	0,12	1019	118,88	CHI
2019110400157	FLORES DE GOIAS	00010414	IACIARA S2	04/11/2019 12:29	04/11/2019 12:36	04/11/2019 12:29	04/11/2019 12:36	0,12	957	111,65	CHI
2019110400157	FORMOSA	00010414	IACIARA S2	04/11/2019 12:29	04/11/2019 12:36	04/11/2019 12:29	04/11/2019 12:36	0,12	1	0,12	CHI
2019110400157	IACIARA	00010414	IACIARA S2	04/11/2019 12:29	04/11/2019 12:36	04/11/2019 12:29	04/11/2019 12:36	0,12	1	0,12	CHI
2019110400157	POSSE	00010214	IACIARA S2	04/11/2019 12:29	04/11/2019 12:36	04/11/2019 12:29	04/11/2019 12:36	0,12	105	12,25	CHI
2019110400157	POSSE	00010424	IACIARA S2	04/11/2019 12:29	04/11/2019 12:36	04/11/2019 12:29	04/11/2019 12:36	0,12	81	9,45	CHI
2019110400157	SIMOLANDIA	00010214	IACIARA S2	04/11/2019 12:29	04/11/2019 12:36	04/11/2019 12:29	04/11/2019 12:36	0,12	1997	232,98	CHI
2019110400157	SIMOLANDIA	00010224	IACIARA S2	04/11/2019 12:29	04/11/2019 12:36	04/11/2019 12:29	04/11/2019 12:36	0,12	2	0,23	CHI
2019110400157	SIMOLANDIA	00010414	IACIARA S2	04/11/2019 12:29	04/11/2019 12:36	04/11/2019 12:29	04/11/2019 12:36	0,12	1	0,12	CHI
2019110400157	SIMOLANDIA	00010424	IACIARA S2	04/11/2019 12:29	04/11/2019 12:36	04/11/2019 12:29	04/11/2019 12:36	0,12	246	28,70	CHI
2019110400157	SITIO D ABADIA	00010414	IACIARA S2	04/11/2019 12:29	04/11/2019 12:36	04/11/2019 12:29	04/11/2019 12:36	0,12	140	16,33	CHI
2019110400157	VILA BOA	18901	IACIARA S2	04/11/2019 12:29	04/11/2019 12:36	04/11/2019 12:29	04/11/2019 12:36	0,12	1357	158,32	CHI
2019110400157	VILA BOA	00010414	IACIARA S2	04/11/2019 12:29	04/11/2019 12:36	04/11/2019 12:29	04/11/2019 12:36	0,12	65	7,58	CHI

Plotagem das Ocorrências conforme a Espacialização das Chuvas

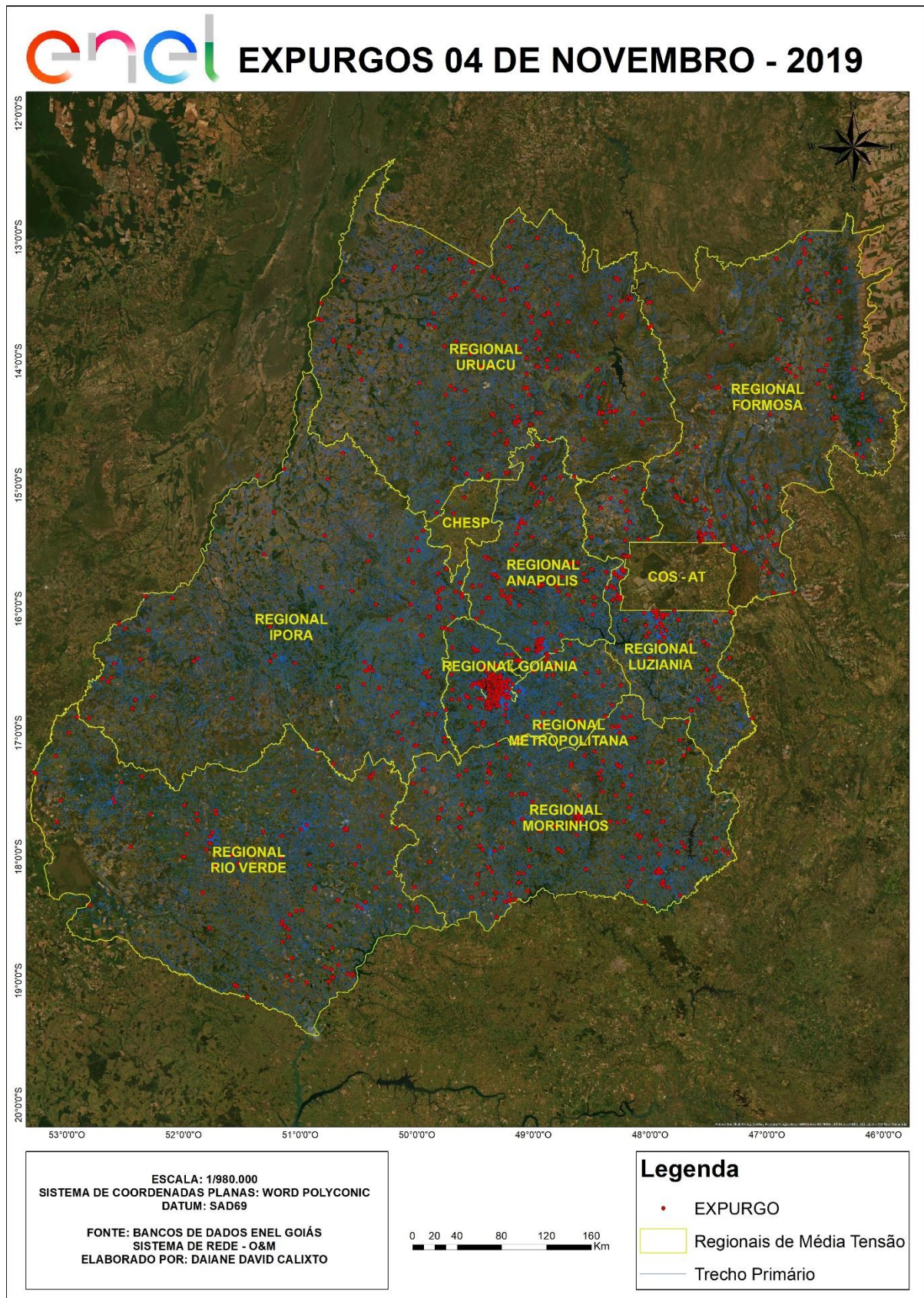

Diagramas Unifilares

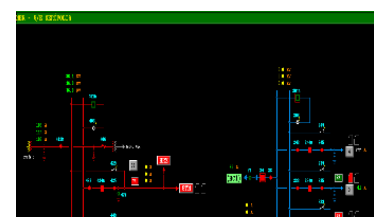
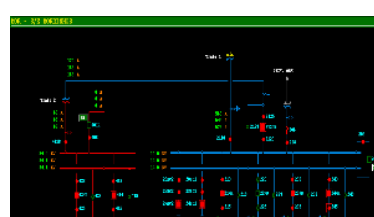
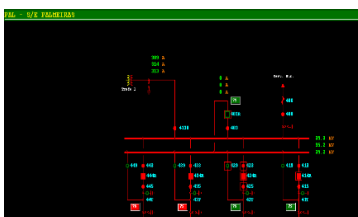
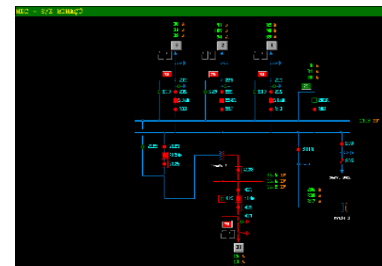
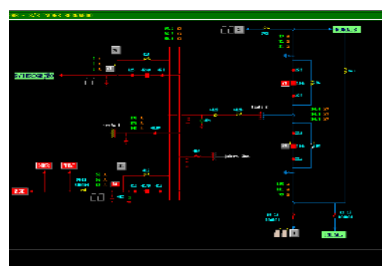
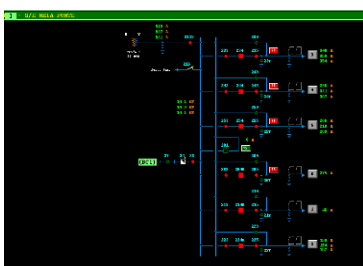
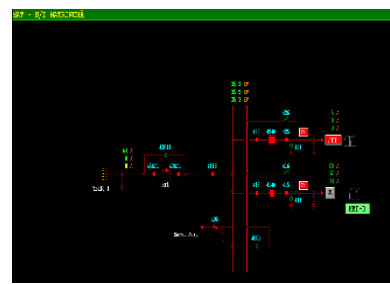
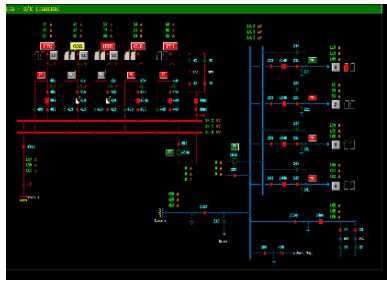
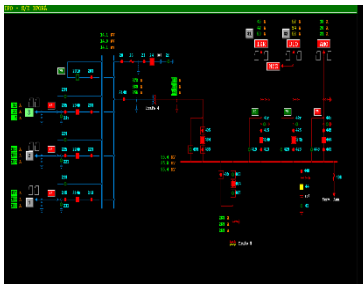
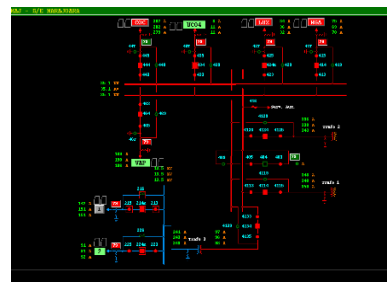
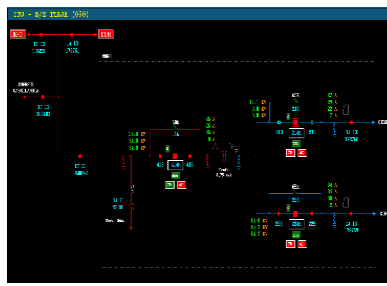
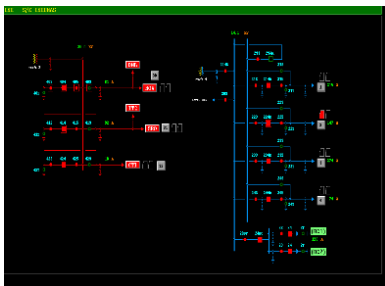
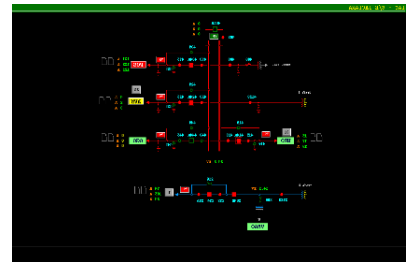
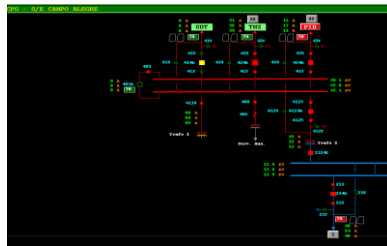
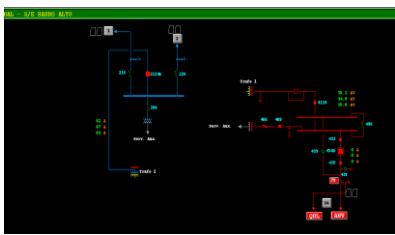
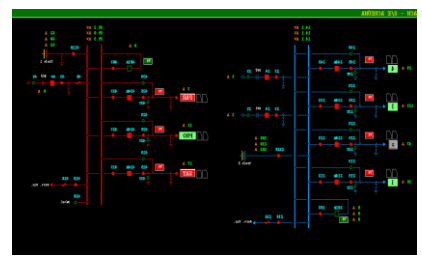
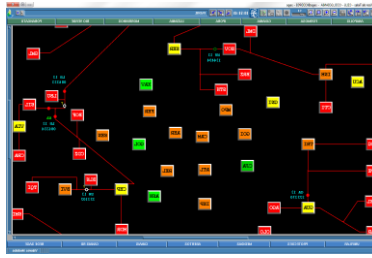
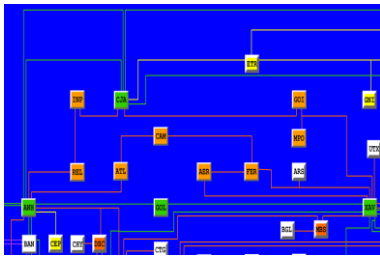

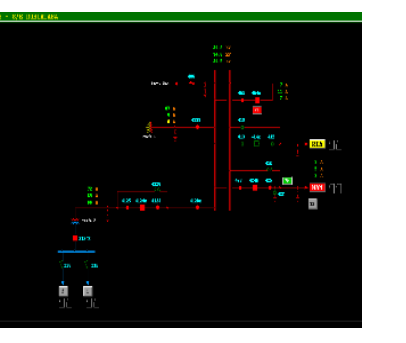
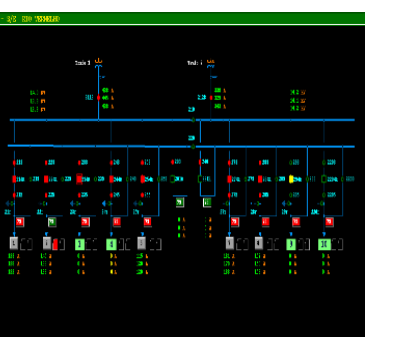
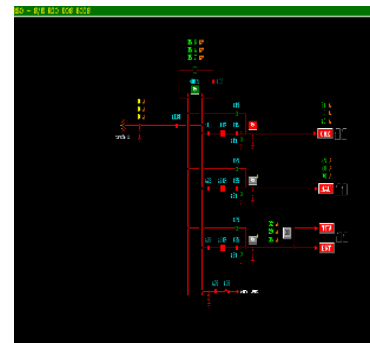
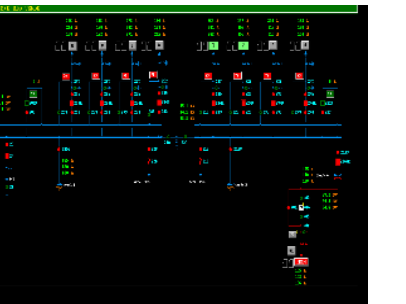
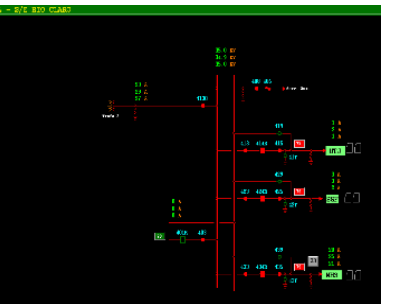
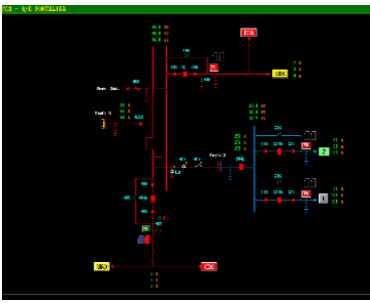
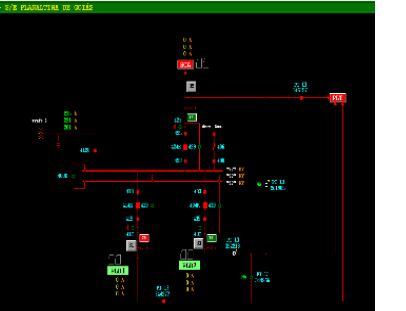
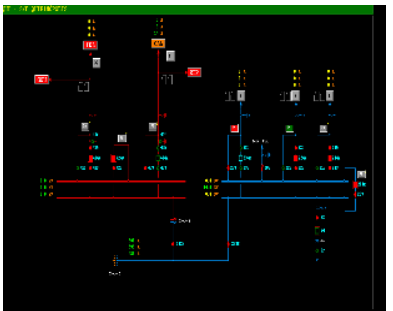
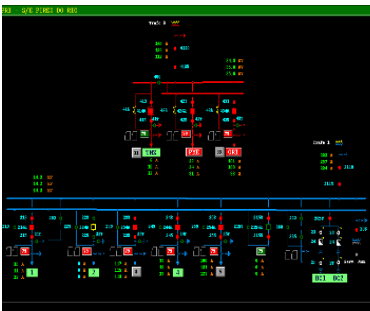
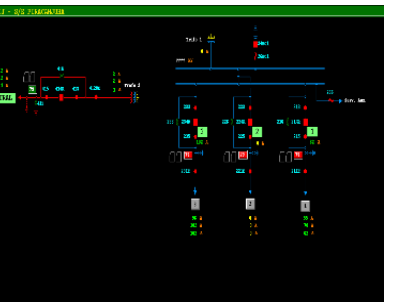
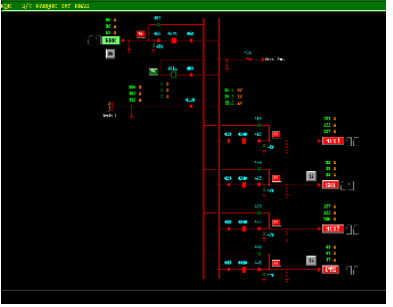
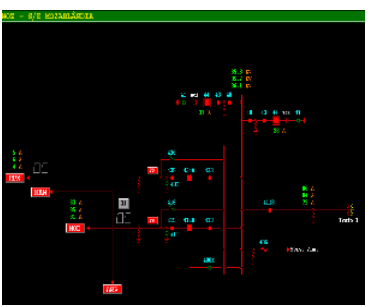
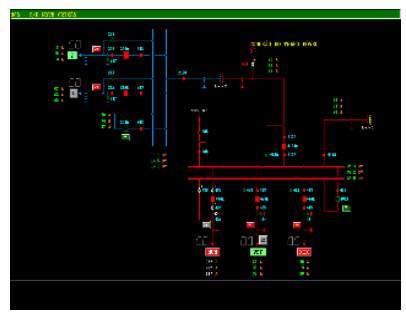

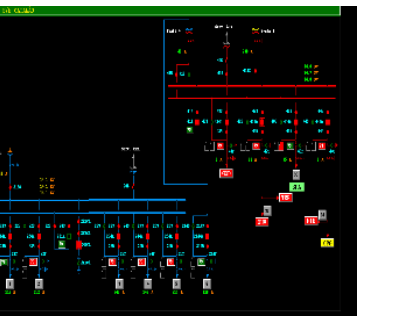
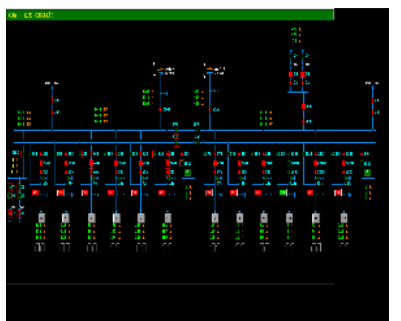
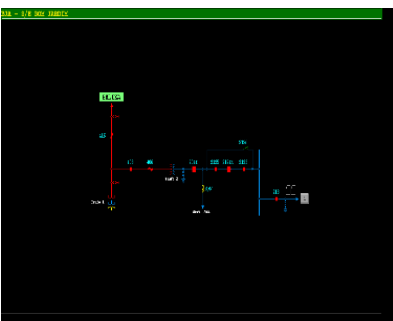
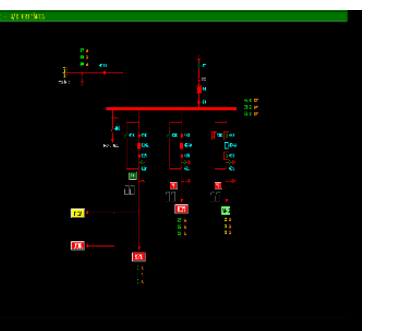
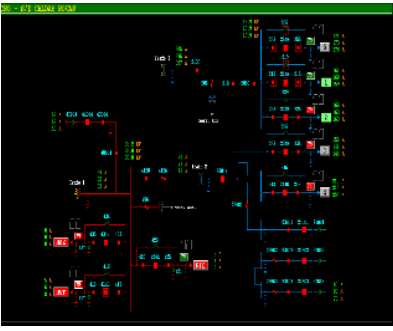
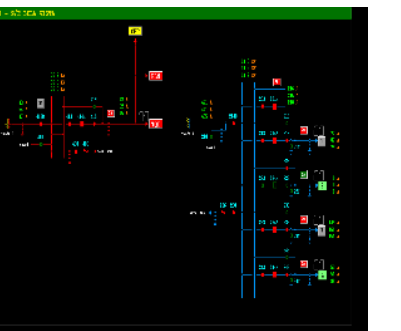
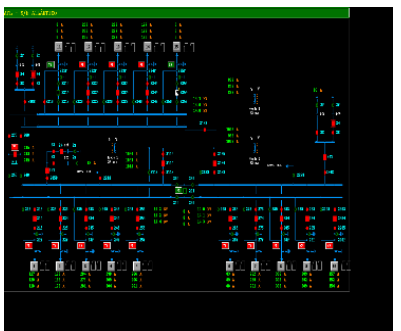
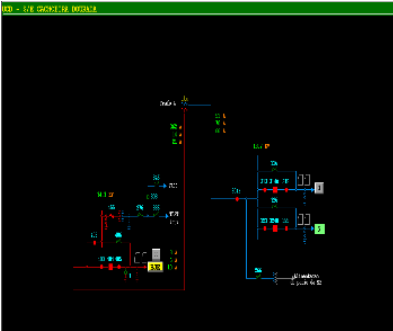
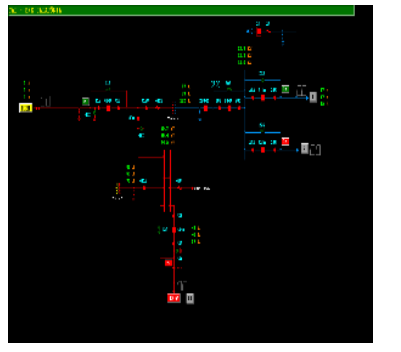
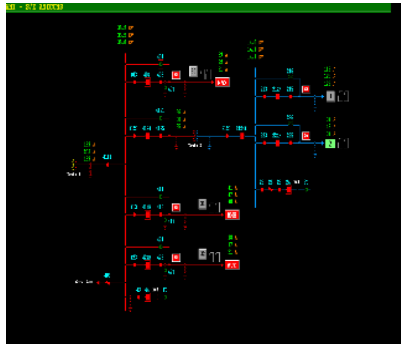
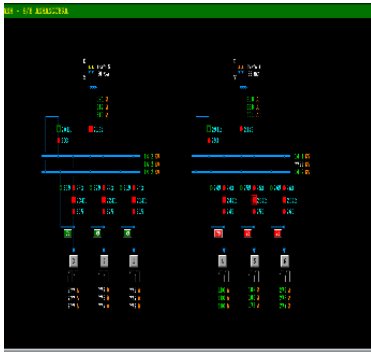
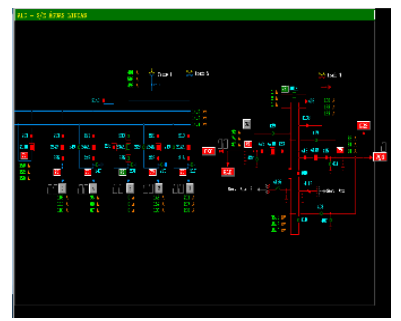
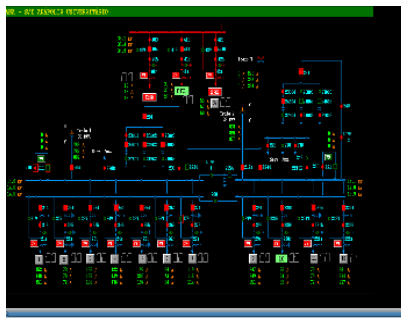
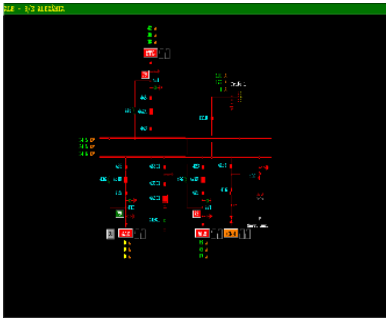

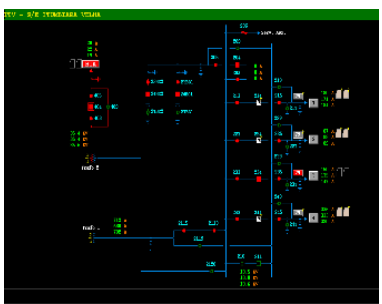
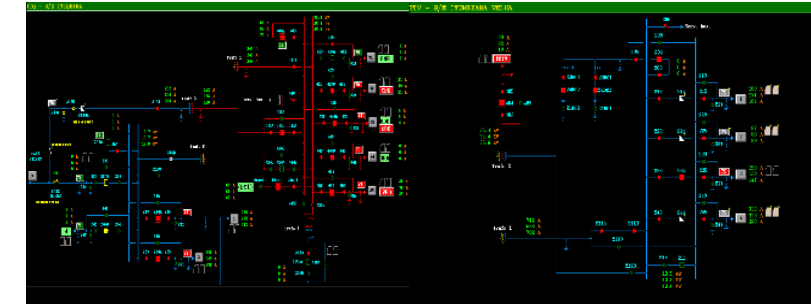
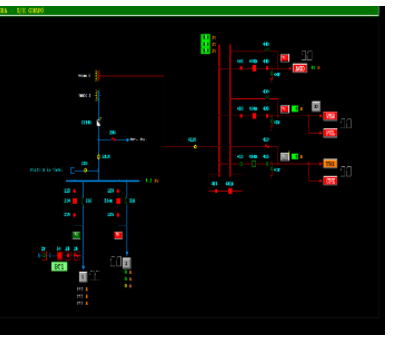
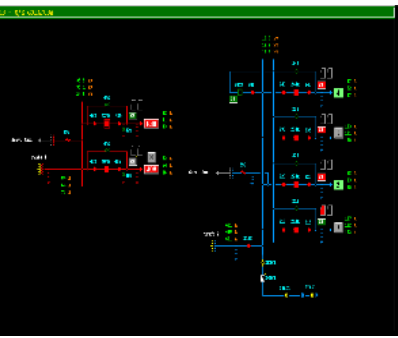
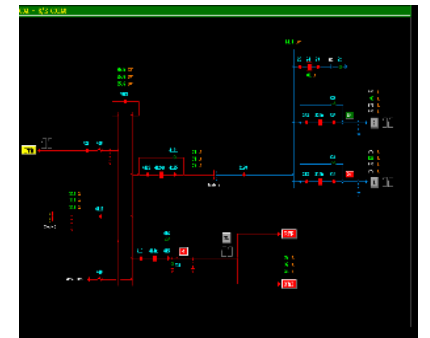
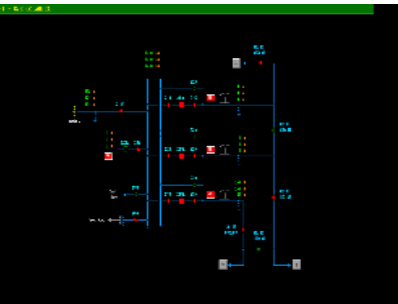
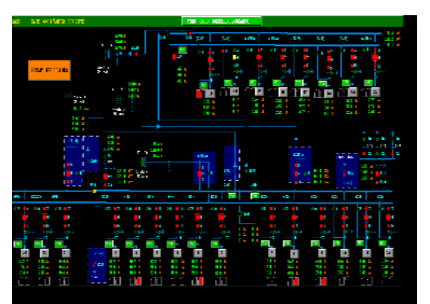
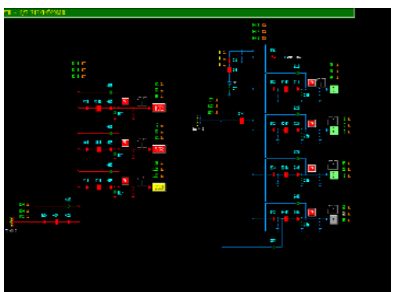
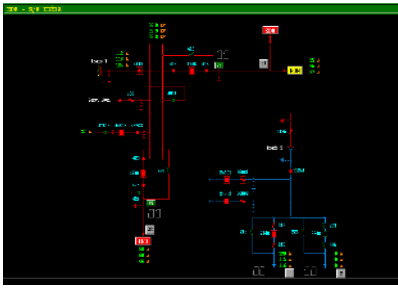
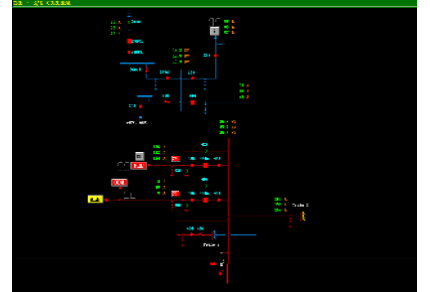
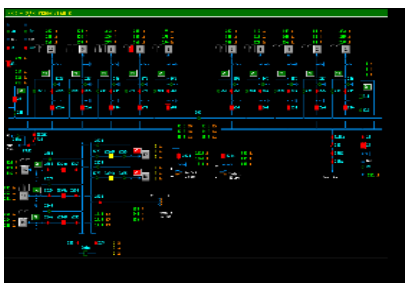
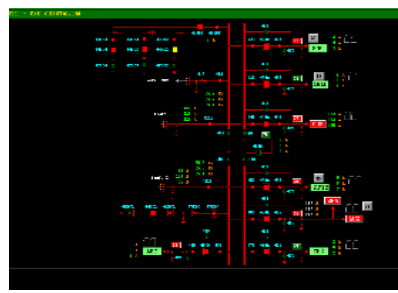
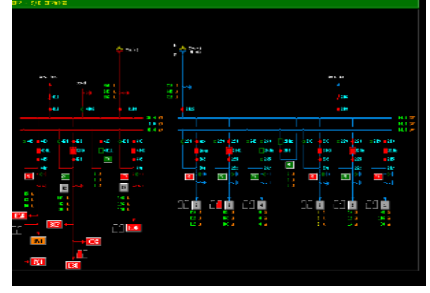
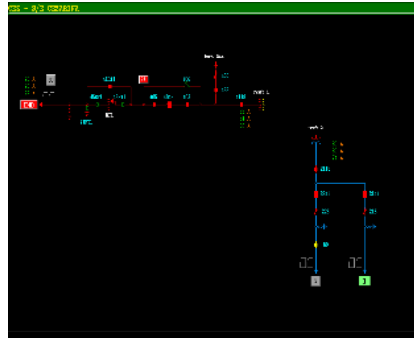
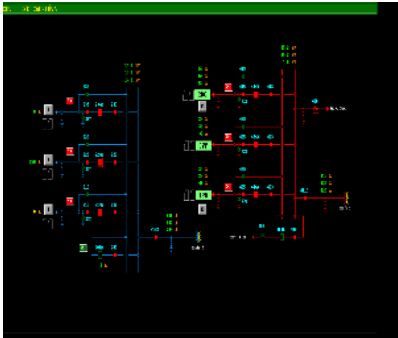
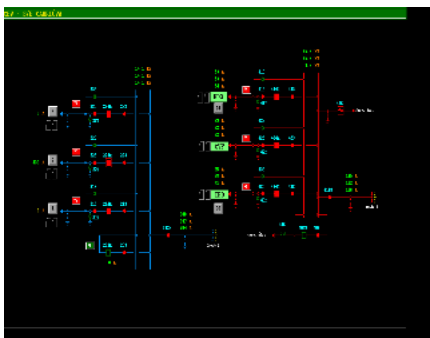

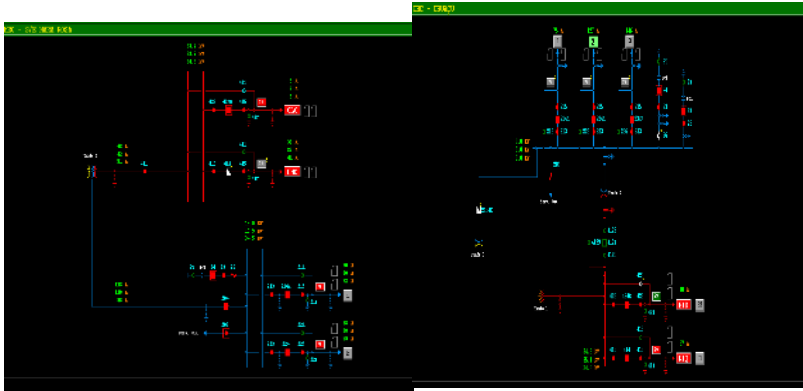
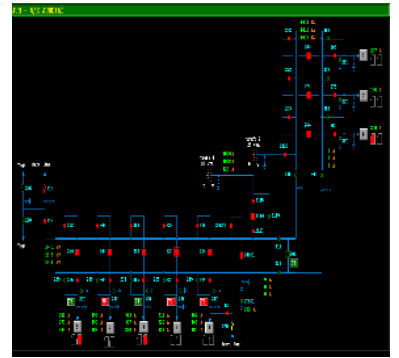
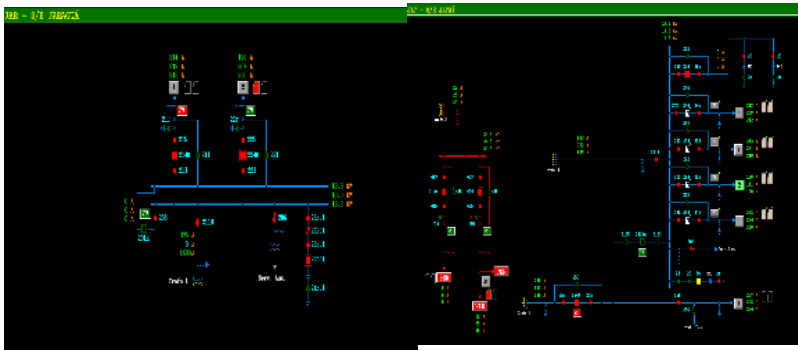

DEMAIS EVIDÊNCIAS

DADOS TÉCNICO - OPERACIONAIS ENEL GO

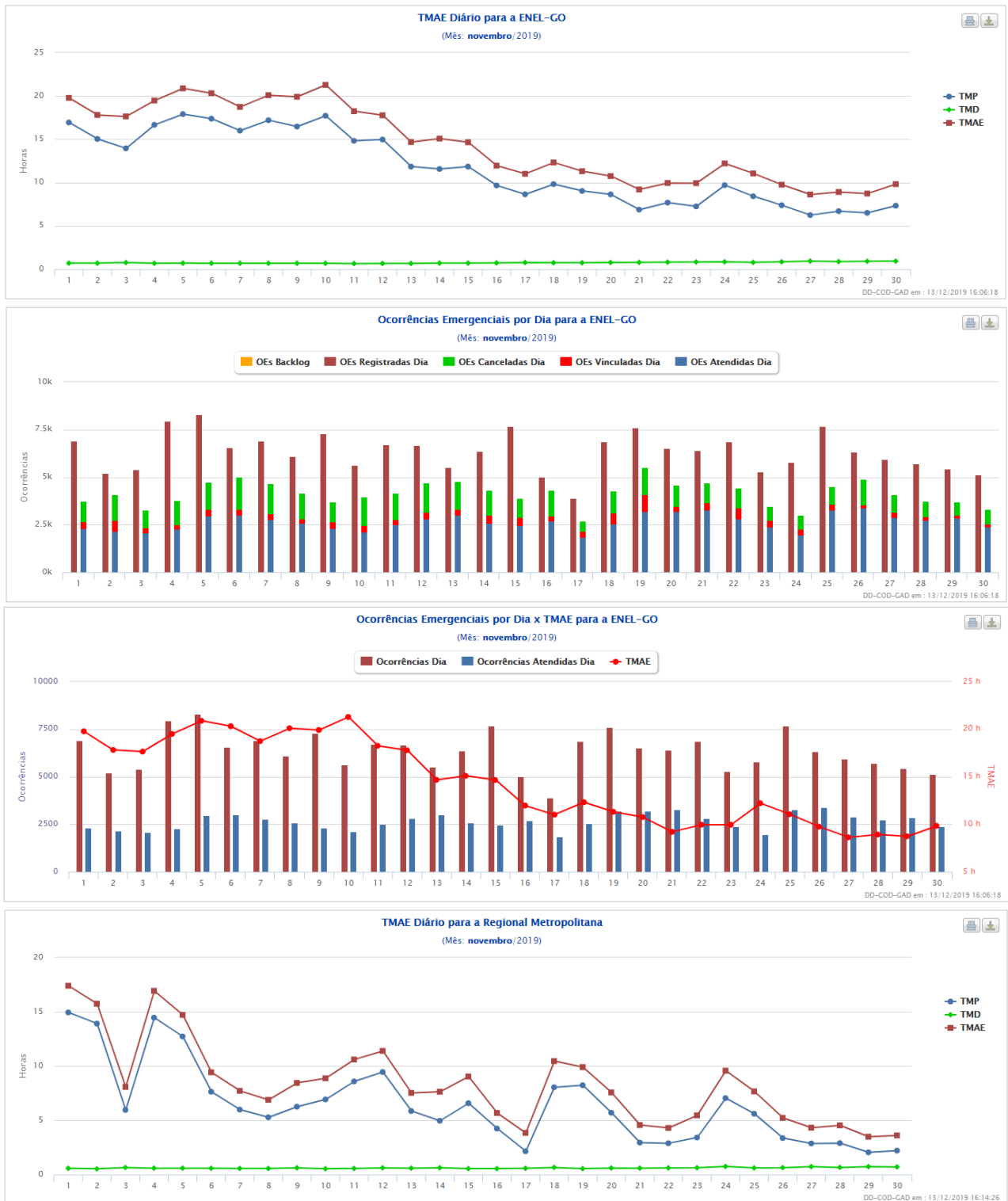

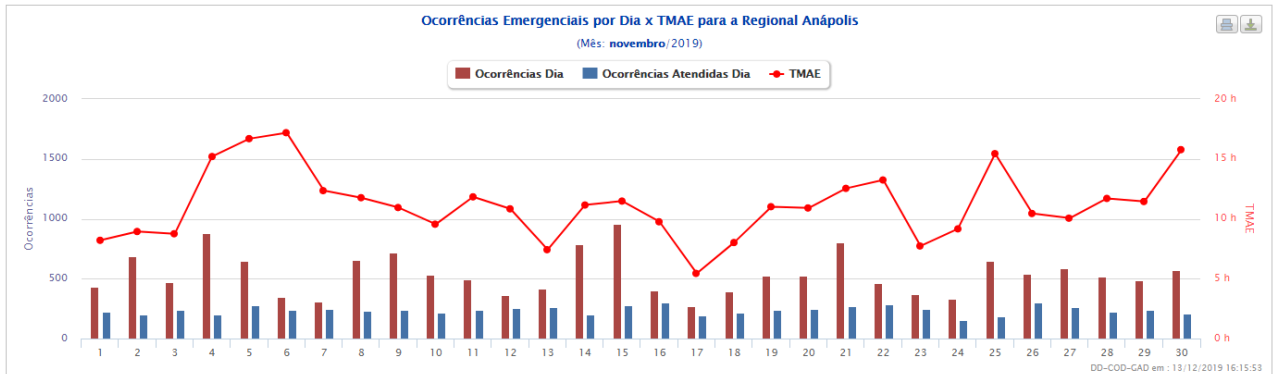
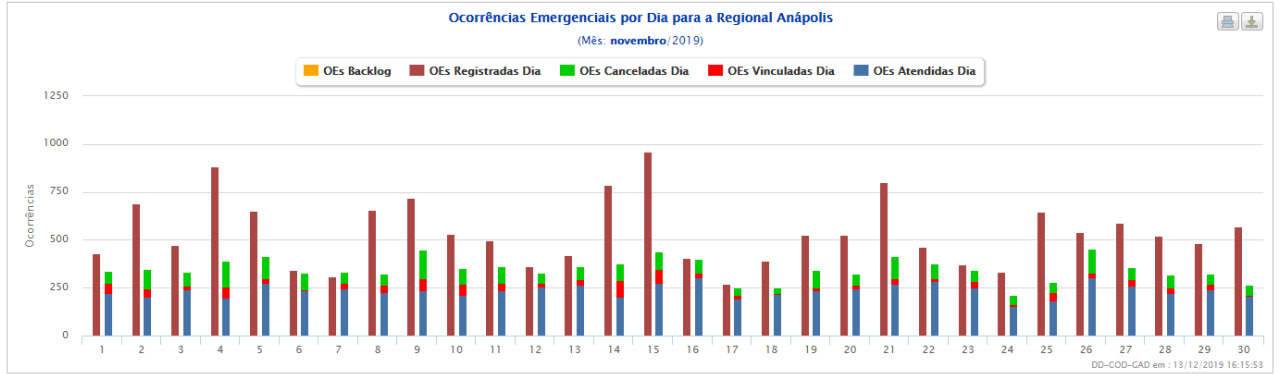
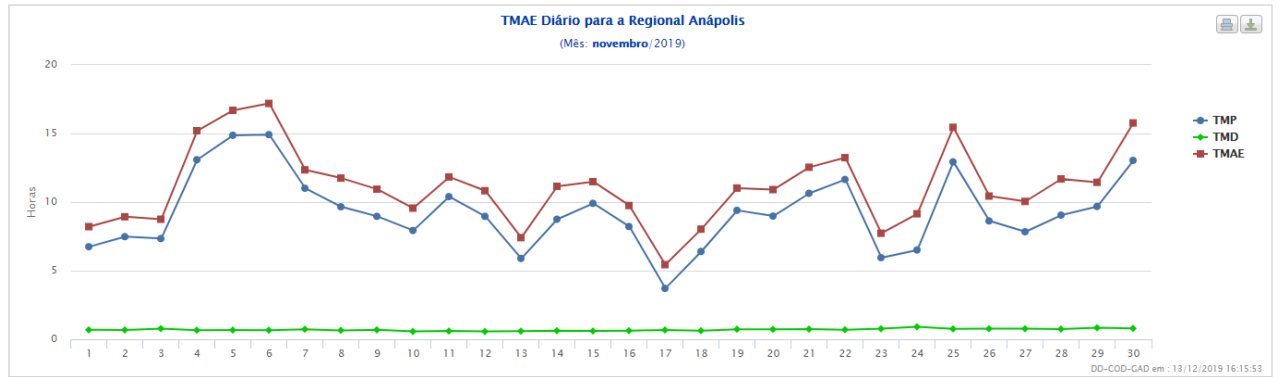
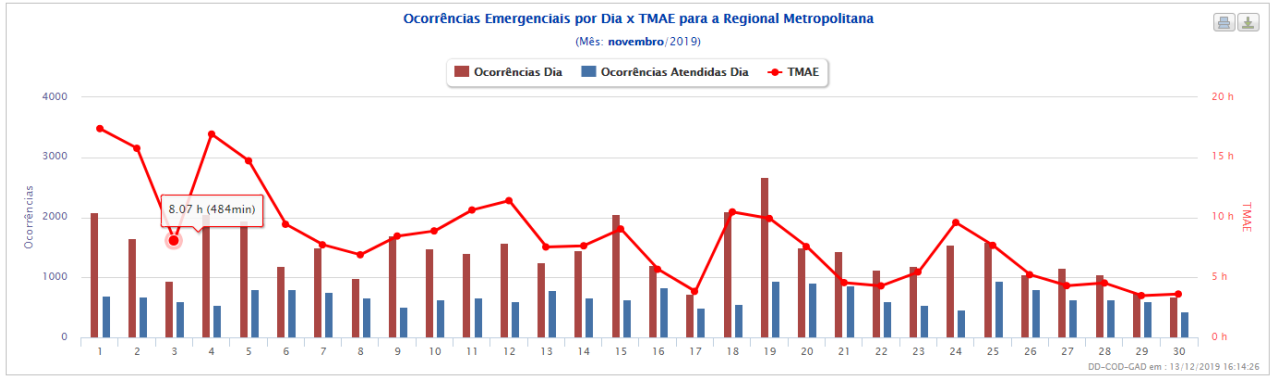
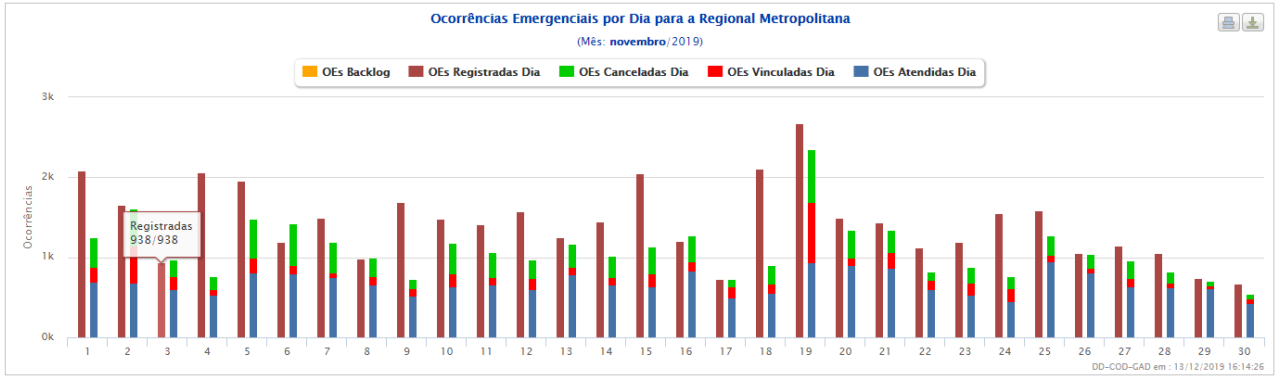

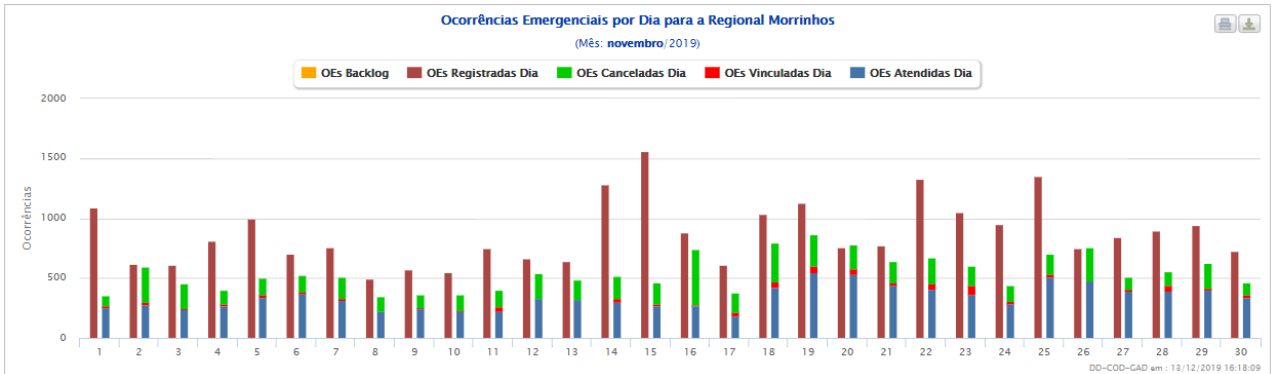
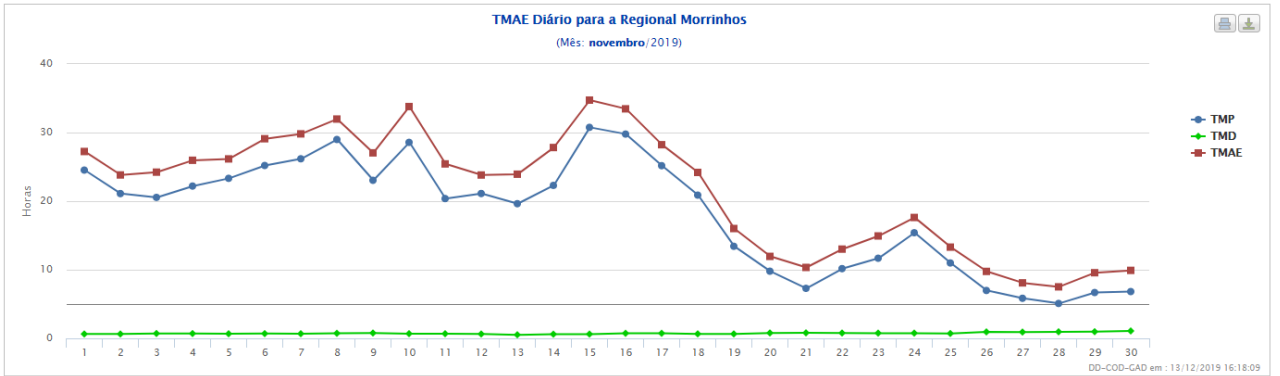
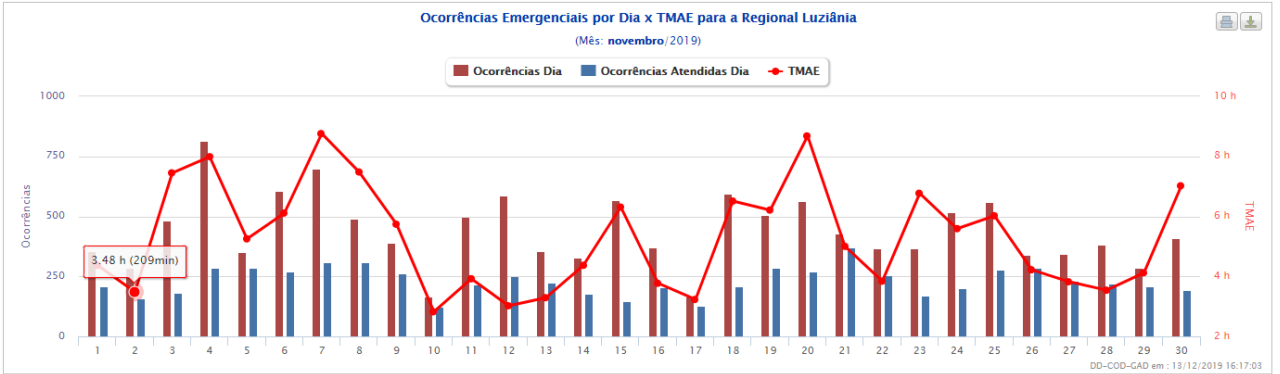
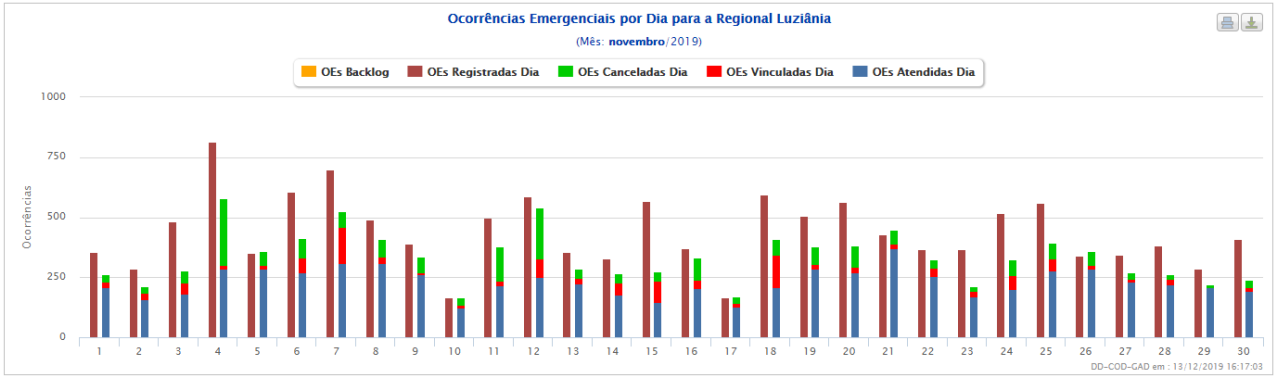
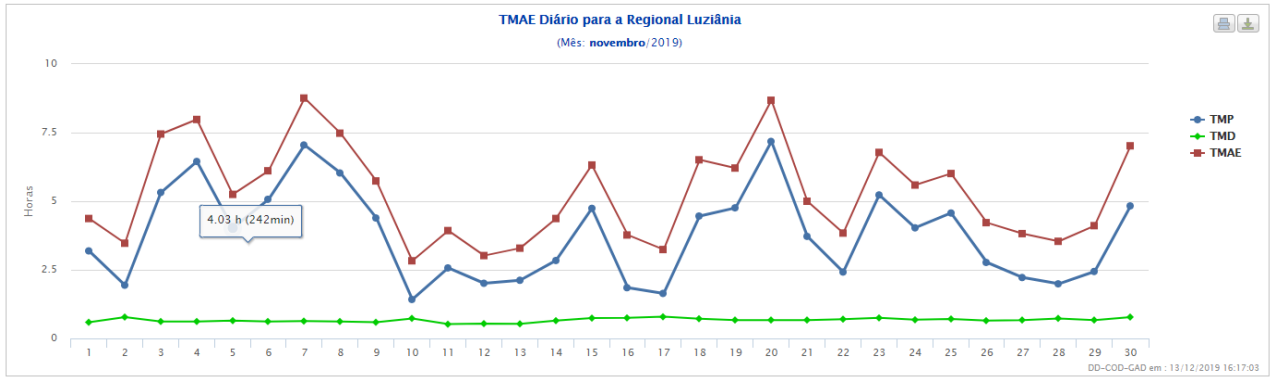

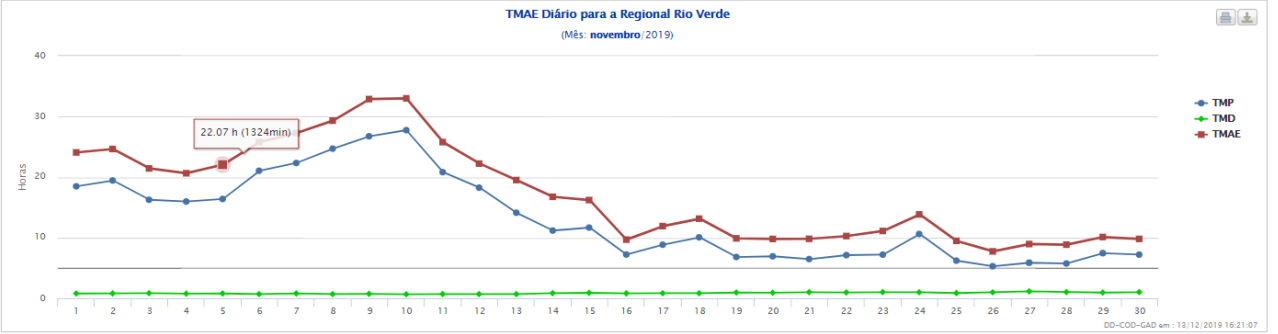
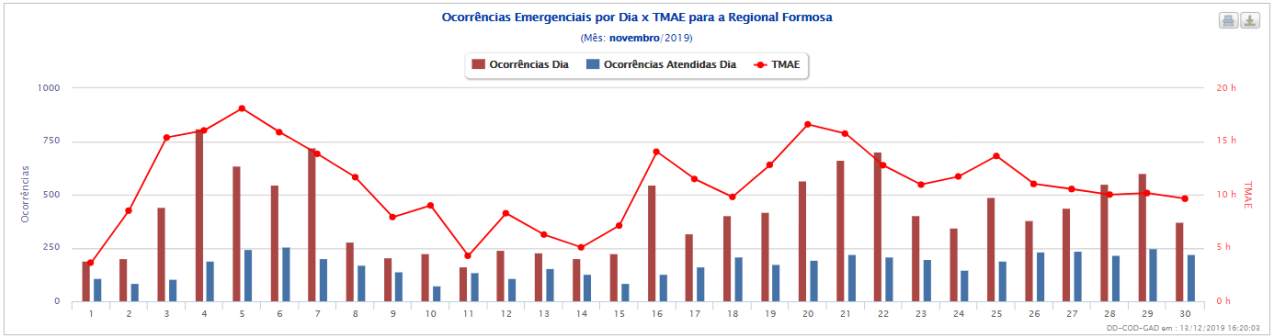
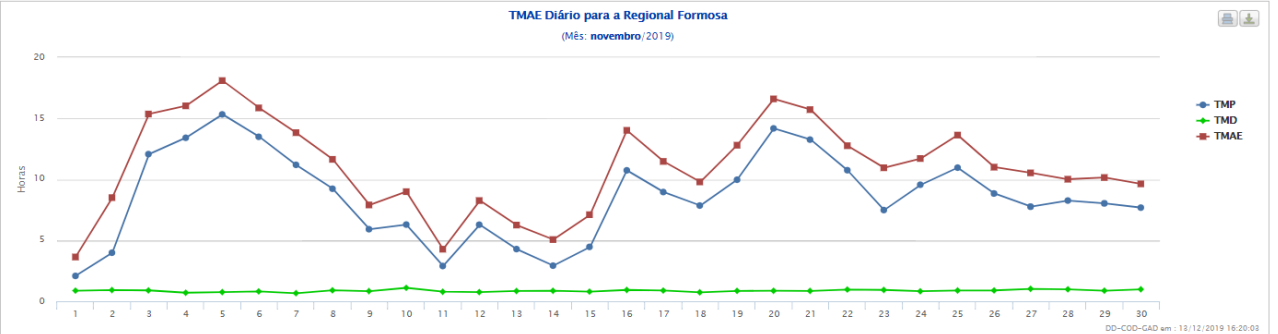
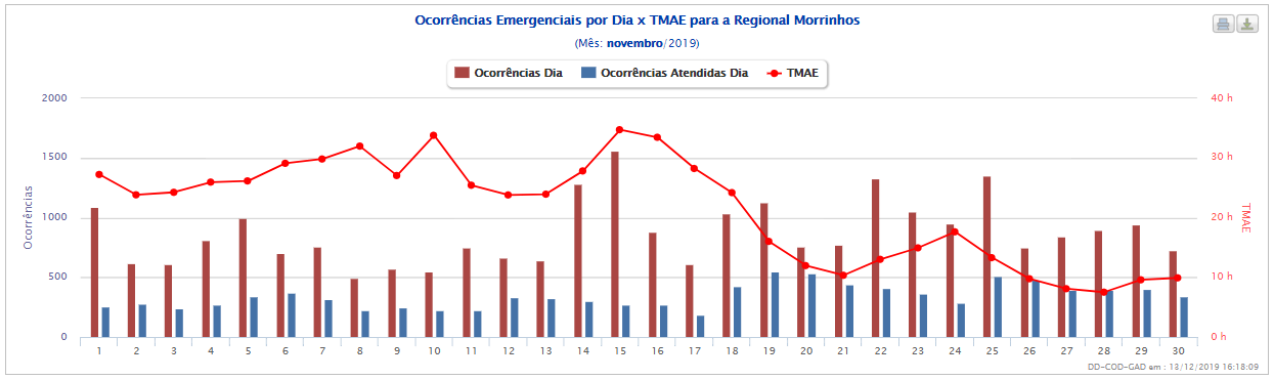

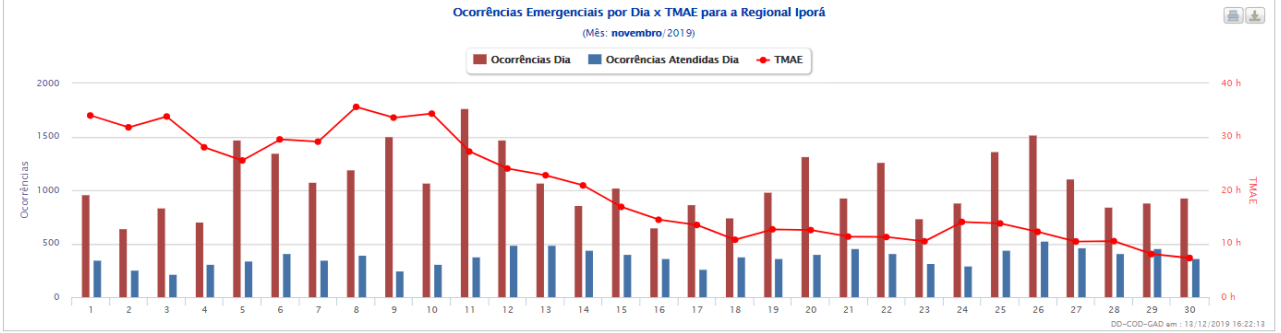
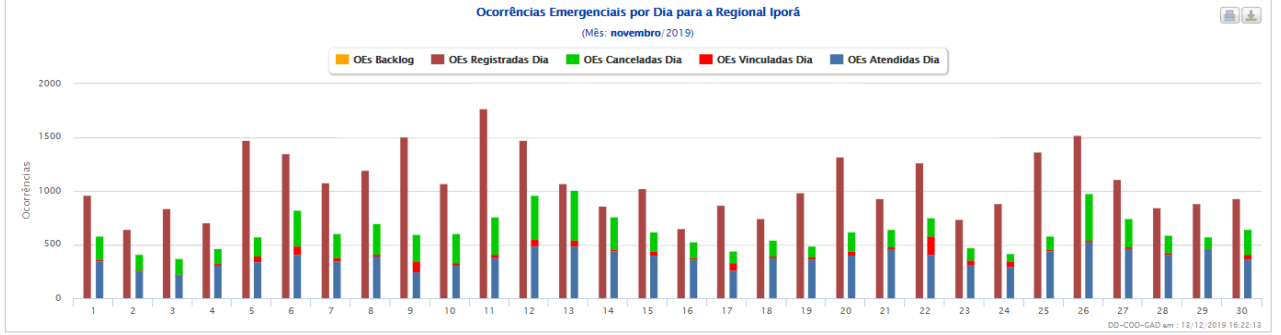
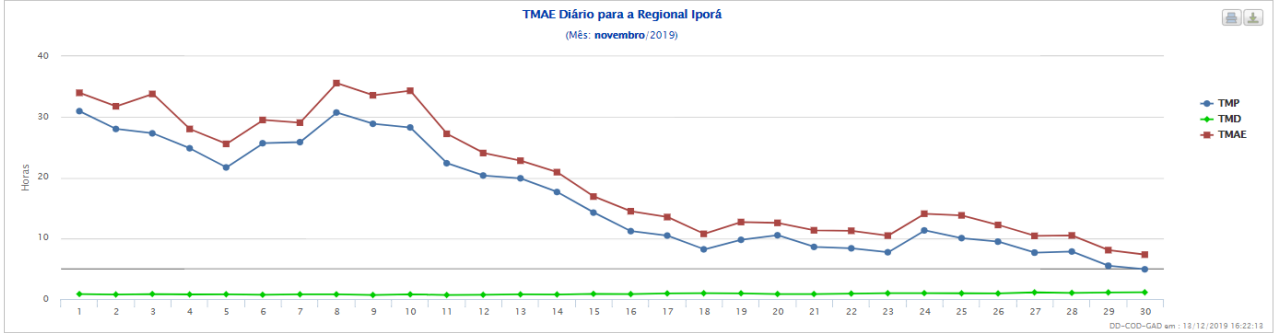
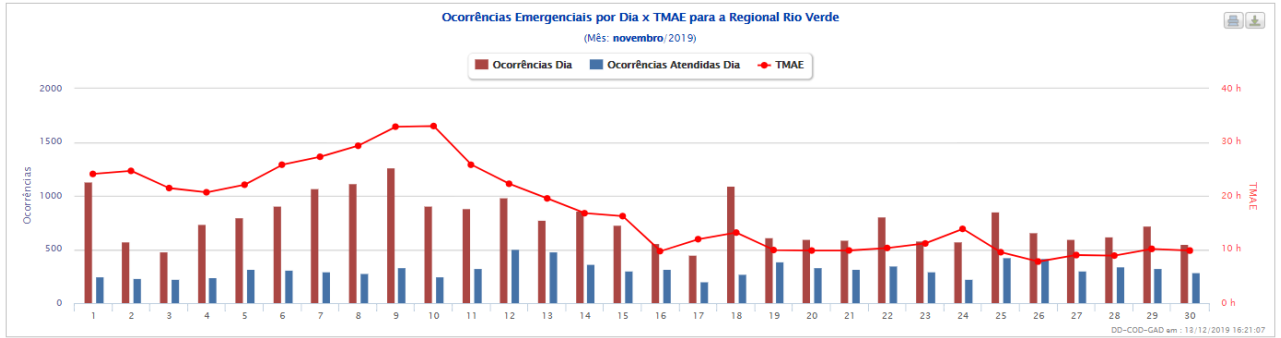
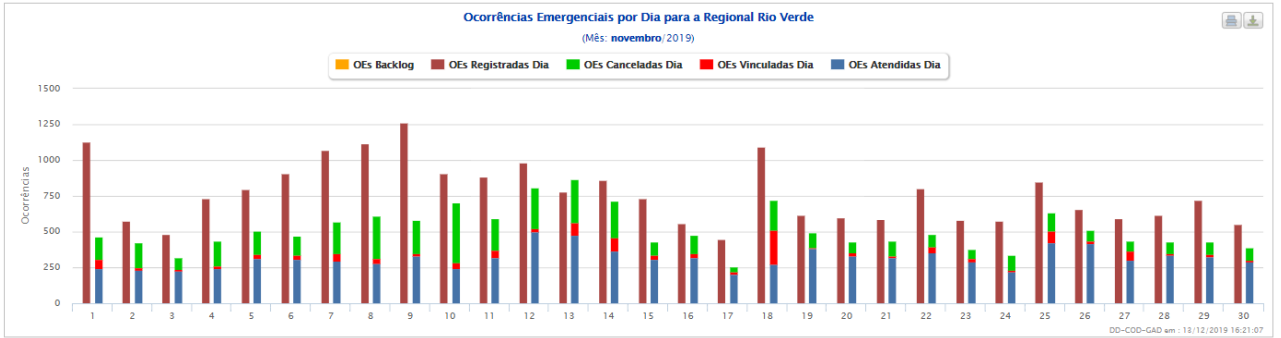

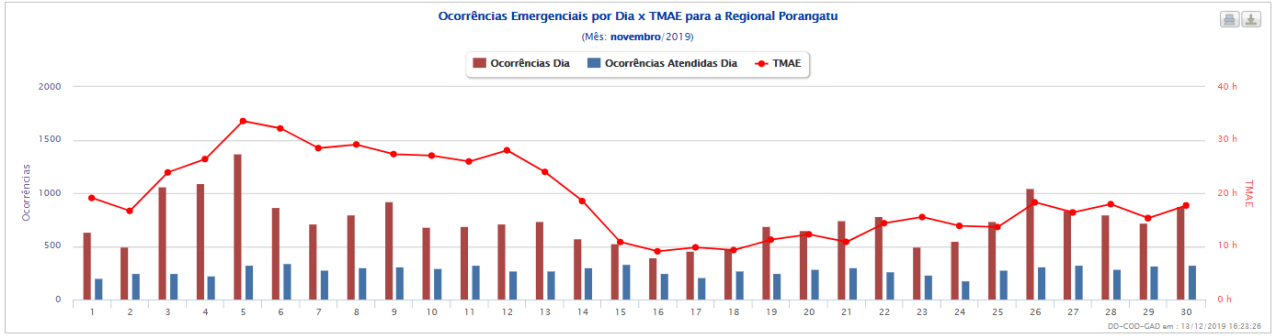
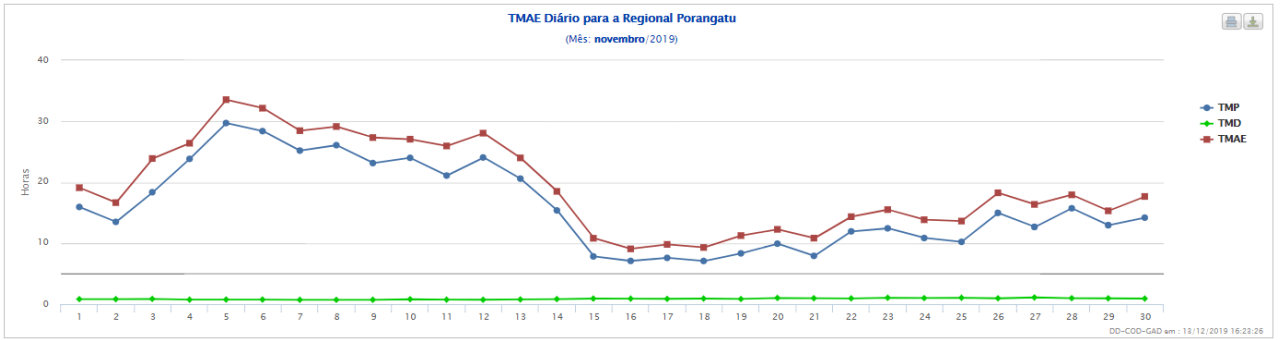

CLIMATEMPO

**Laudo Meteorológico de Evento Climático -
CELG Distribuição S.A. - 04 de novembro de
2019**

São Paulo, SP, Brasil Novembro de 2019

Sumário

1	ANÁLISE DE EVENTO METEOROLÓGICO	2
1.1	Descrição do Evento.....	2
1.2	Abrangência do Evento	4
2	CLASSIFICAÇÃO COBRADE	8
3	RESUMO DO EVENTO	9
4	REFERÊNCIAS.....	15

1 Análise de Evento Meteorológico

1.1 Descrição do Evento

Na figura a seguir é apresentada a área de concessão da CELG Distribuição, dividida em regiões, a serem analisadas neste relatório.



Figura 1 – Regiões de Goiás atendidas pela CELG Distribuição.

Nuvens de tempestade associadas ao calor e a disponibilidade de umidade avançaram sobre o estado de Goiás entre a manhã do dia 04 e a madrugada do dia 05 de novembro.

Nas Figura 2 são apresentadas as descargas atmosféricas nuvem-solo (raios) e nuvem-nuvem detectadas pelo sistema Earth Networks. Entre as 09h30 do dia 04 e as 02h00 do dia 05 de novembro foram registrados 12054 raios nuvem-solo e 20270 descargas nuvem-nuvem sobre a área da CELG Distribuição em Goiás.

Na tabela 1 são apresentados os valores de rajada de vento iguais ou maiores a 50 km/h registradas nas estações meteorológicas do Instituto Nacional de Meteorologia (INMET) representativas da região de interesse. Como é possível observar, o maior valor de rajada registrado foi de 70,2 km/h entre as 14h e 16h do dia 04 de novembro.

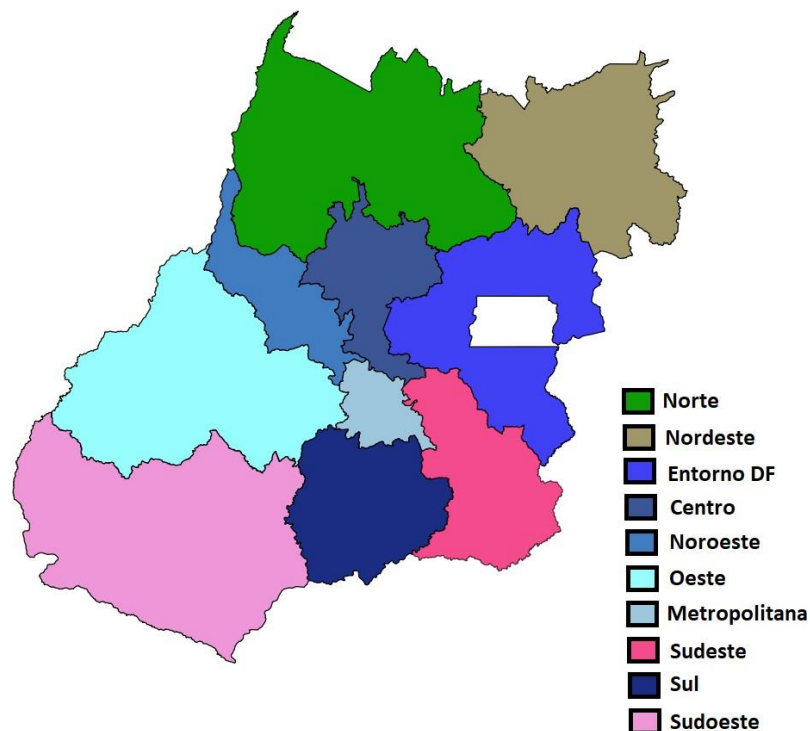
Tabela 1 – Rajadas de vento maiores ou iguais a 50 km/h registradas pelo INMET no dia 04 de novembro de 2019. Segundo a escala Beaufort, ventos entre 50 e 61 km/h são classificados como vento forte e entre 62 e 74 km/h como ventania.

Estação	Horário	Rajada (km/h)
Goianésia	Entre 16h e 17h do dia 4/11/2019	50.4
Goianésia	Entre 15h e 16h do dia 4/11/2019	63.0
Itapaci	Entre 18h e 19h do dia 4/11/2019	50.0
São Simão	Entre 14h e 15h do dia 4/11/2019	70.2
São Simão	Entre 15h e 16h do dia 4/11/2019	70.2



Figura 2 – Descargas atmosféricas nuvem-solo (em preto) e nuvem-nuvem (em vermelho) detectadas pelo sistema Earth Networks entre 10h50 e as 22h10 do dia 03 de novembro de 2019 sobre a área de concessão da CELG Distribuição.

1.2 Abrangência do Evento

A seguir são apresentadas as imagens realçadas do satélite GOES-16 entre as 13h00 do dia 04 e 01h00 do dia 05 de novembro de 2019. Os tons em vermelho e preto indicam a presença de nuvens de grande desenvolvimento vertical, geralmente associadas à ocorrência de tempo severo.

Nestas imagens é possível observar o desenvolvimento e o deslocamento das instabilidades sobre o estado de Goiás entre os dias 04 e 05 de novembro.

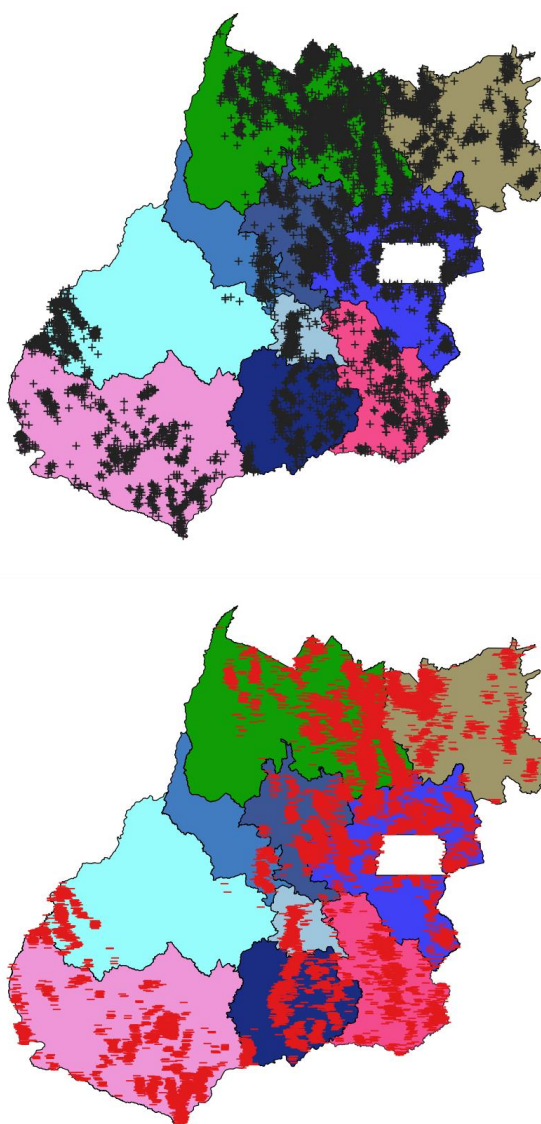
13h00 - 04 de novembro de 2019



Figura 3 –Imagens realçadas do satélite GOES-16 das 13h00 do dia 04 de novembro de 2019. FONTE: Cptec/INPE.

15h00 - 04 de novembro de 2019



Figura 4 –Imagens realçadas do satélite GOES-16 das 15h00 do dia 04 de novembro de 2019. FONTE: Cptec/INPE.

17h00 - 04 de novembro de 2019



Figura 5 –Imagens realçadas do satélite GOES-16 das 17h00 do dia 04 de novembro de 2019. FONTE: Cptec/INPE.

19h00 - 04 de novembro de 2019



Figura 6 –Imagens realçadas do satélite GOES-16 das 19h00 do dia 04 de novembro de 2019. FONTE: Cptec/INPE.

21h00 - 04 de novembro de 2019

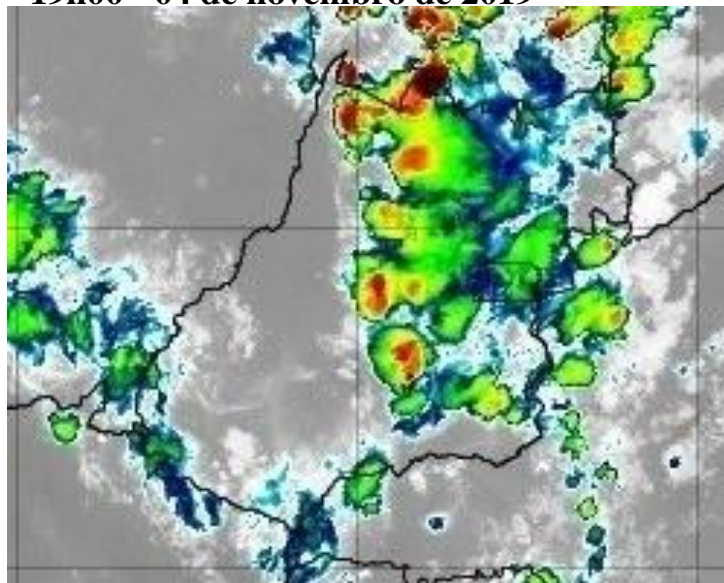

Figura 7 –Imagens realçadas do satélite GOES-16 das 21h00 do dia 04 de novembro de 2019. FONTE: Cptec/INPE.

23h00 - 04 de novembro de 2019

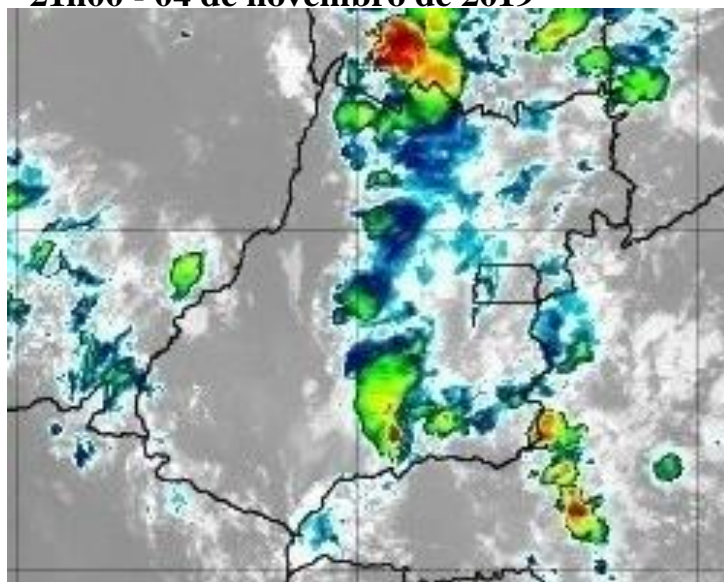

Figura 8 –Imagens realçadas do satélite GOES-16 das 23h00 do dia 04 de novembro de 2019. FONTE: Cptec/INPE.

01h00 - 05 de novembro de 2019



Figura 9 –Imagens realçadas do satélite GOES-16 das 01h00 do dia 05 de novembro de 2019. FONTE: Cptec/INPE.

2 Classificação COBRADE

O COBRADE (Classificação e Codificação Brasileira de Desastres) foi criado com o intuito de adequar a classificação brasileira à classificação utilizada pela ONU na classificação de desastres e nivelar o país aos demais organismos de gestão de desastres do mundo.

Baseados nos dados analisados nos itens anteriores, podemos classificar o evento ocorrido na CELG Distribuição como Tempestades - Vendaval (Código 1.3.2.1.5), Tempestade de raios Código (1.3.2.1.2) e Chuvas intensas (Código 1.3.2.1.4).

3 Resumo do Evento

O calor e a umidade favoreceram a formação de nuvens de tempestade que avançaram sobre o estado de Goiás entre os dias 04 e 05 de novembro de 2019. O sistema de detecção EarthNetworks registrou 32324 descargas atmosféricas sobre a área de concessão da CELG Distribuição Goiás entre as 09h30 do dia 04 e 02h00 do dia 05.

Vento forte e ventania foram registradas em estações do INMET representativas da região de interesse durante a tarde do dia 04 de novembro. O maior valor registrado foi de 70,2 km/h entre 14h e 16h na estação de São Simão.

Tabela 2 – Resumo do evento Região Sudoeste

Número/Código do Evento	
Número/Código do Relatório	
Descrição	Forte deslocamento de uma massa de ar em uma região. Tempestade com intensa atividade elétrica no interior das nuvens, com grande desenvolvimento vertical. Chuvas com acumulados significativos.
Código COBRADE	1.3.2.1.5 - Tempestades, Vendaval e 1.3.2.1.2 - Tempestade de raios e 1.3.2.1.4 - Chuvas intensas
Hora início do evento	11h00 do dia 04 de novembro de 2019
Hora de fim do evento	18h00 do dia 04 de novembro de 2019
Abrangência	Região Sudoeste da CELG Distribuição S.A.

Tabela 3 – Resumo do evento Região Sul

Número/Código do Evento	
Número/Código do Relatório	
Descrição	Forte deslocamento de uma massa de ar em uma região. Tempestade com intensa atividade elétrica no interior das nuvens, com grande desenvolvimento vertical. Chuvas com acumulados significativos.
Código COBRADE	1.3.2.1.5 - Tempestades, Vendaval e 1.3.2.1.2 - Tempestade de raios e 1.3.2.1.4 - Chuvas intensas
Hora início do evento	10h30 do dia 04 de novembro de 2019
Hora de fim do evento	23h30 do dia 04 de novembro de 2019
Abrangência	Região Sul da CELG Distribuição S.A.

Tabela 4 – Resumo do evento Região Sudeste

Número/Código do Evento	
Número/Código do Relatório	
Descrição	Forte deslocamento de uma massa de ar em uma região. Tempestade com intensa atividade elétrica no interior das nuvens, com grande desenvolvimento vertical. Chuvas com acumulados significativos.
Código COBRADE	1.3.2.1.5 - Tempestades, Vendaval e 1.3.2.1.2 - Tempestade de raios e 1.3.2.1.4 - Chuvas intensas
Hora início do evento	11h00 do dia 04 de novembro de 2019
Hora de fim do evento	02h00 do dia 05 de novembro de 2019
Abrangência	Região Sudeste da CELG Distribuição S.A.

Tabela 5 – Resumo do evento Região Metropolitana

Número/Código do Evento	
Número/Código do Relatório	
Descrição	Forte deslocamento de uma massa de ar em uma região. Tempestade com intensa atividade elétrica no interior das nuvens, com grande desenvolvimento vertical. Chuvas com acumulados significativos.
Código COBRADE	1.3.2.1.5 - Tempestades, Vendaval e 1.3.2.1.2 - Tempestade de raios e 1.3.2.1.4 - Chuvas intensas
Hora início do evento	10h30 do dia 04 de novembro de 2019
Hora de fim do evento	20h00 do dia 04 de novembro de 2019
Abrangência	Região Metropolitana da CELG Distribuição S.A.

Tabela 6 – Resumo do evento Região Oeste

Número/Código do Evento	
Número/Código do Relatório	
Descrição	Forte deslocamento de uma massa de ar em uma região. Tempestade com intensa atividade elétrica no interior das nuvens, com grande desenvolvimento vertical. Chuvas com acumulados significativos.
Código COBRADE	1.3.2.1.5 - Tempestades, Vendaval e 1.3.2.1.2 - Tempestade de raios e 1.3.2.1.4 - Chuvas intensas
Hora início do evento	11h20 do dia 04 de novembro de 2019
Hora de fim do evento	20h30 do dia 04 de novembro de 2019
Abrangência	Região Oeste da CELG Distribuição S.A.

Tabela 7 – Resumo do evento Região Entorno DF

Número/Código do Evento	
Número/Código do Relatório	
Descrição	Forte deslocamento de uma massa de ar em uma região. Tempestade com intensa atividade elétrica no interior das nuvens, com grande desenvolvimento vertical. Chuvas com acumulados significativos.
Código COBRADE	1.3.2.1.5 - Tempestades, Vendaval e 1.3.2.1.2 - Tempestade de raios e 1.3.2.1.4 - Chuvas intensas
Hora início do evento	11h00 do dia 04 de novembro de 2019
Hora de fim do evento	21h10 do dia 04 de novembro de 2019
Abrangência	Região Entorno DF da CELG Distribuição S.A.

Tabela 8 – Resumo do evento Região Centro

Número/Código do Evento	
Número/Código do Relatório	
Descrição	Forte deslocamento de uma massa de ar em uma região. Tempestade com intensa atividade elétrica no interior das nuvens, com grande desenvolvimento vertical. Chuvas com acumulados significativos.
Código COBRADE	1.3.2.1.5 - Tempestades, Vendaval e 1.3.2.1.2 - Tempestade de raios e 1.3.2.1.4 - Chuvas intensas
Hora início do evento	11h30 do dia 04 de novembro de 2019
Hora de fim do evento	20h00 do dia 04 de novembro de 2019
Abrangência	Região Centro da CELG Distribuição S.A.

Tabela 9 – Resumo do evento Região Noroeste

Número/Código do Evento	
Número/Código do Relatório	
Descrição	Forte deslocamento de uma massa de ar em uma região. Tempestade com intensa atividade elétrica no interior das nuvens, com grande desenvolvimento vertical. Chuvas com acumulados significativos.
Código COBRADE	1.3.2.1.5 - Tempestades, Vendaval e 1.3.2.1.2 - Tempestade de raios e 1.3.2.1.4 - Chuvas intensas
Hora início do evento	15h30 do dia 04 de novembro de 2019
Hora de fim do evento	19h30 do dia 04 de novembro de 2019
Abrangência	Região Noroeste da CELG Distribuição S.A.

Tabela 10 – Resumo do evento Região Nordeste

Número/Código do Evento	
Número/Código do Relatório	
Descrição	Forte deslocamento de uma massa de ar em uma região. Tempestade com intensa atividade elétrica no interior das nuvens, com grande desenvolvimento vertical. Chuvas com acumulados significativos.
Código COBRADE	1.3.2.1.5 - Tempestades, Vendaval e 1.3.2.1.2 - Tempestade de raios e 1.3.2.1.4 - Chuvas intensas
Hora início do evento	09h30 do dia 04 de novembro de 2019
Hora de fim do evento	22h00 do dia 04 de novembro de 2019
Abrangência	Região Nordeste da CELG Distribuição S.A.

Tabela 11 – Resumo do evento Região Norte

Número/Código do Evento	
Número/Código do Relatório	
Descrição	Forte deslocamento de uma massa de ar em uma região. Tempestade com intensa atividade elétrica no interior das nuvens, com grande desenvolvimento vertical. Chuvas com acumulados significativos.
Código COBRADE	1.3.2.1.5 - Tempestades, Vendaval e 1.3.2.1.2 - Tempestade de raios e 1.3.2.1.4 - Chuvas intensas
Hora início do evento	10h30 do dia 04 de novembro de 2019
Hora de fim do evento	23h00 do dia 04 de novembro de 2019
Abrangência	Região Norte da CELG Distribuição S.A.

4 Referências

- RMets Royal Meteorological Society – Beaufort Scale - <https://www.rmets.org/weather-and-climate/observing/beaufort-scale>
- Instituto Nacional de Meteorologia (INMET) - <http://www.inmet.gov.br>
- Cptec/INPE- <https://www.cptec.inpe.br/>
- Centro de Hidrografia da Marinha do Brasil - <https://www.marinha.mil.br/chm/>
- Meteorology Glossary - American Meteorological Society - <http://glossary.ametsoc.org/>

Anexos

A.1 Carta Sinótica da Marinha do Brasil



Figura A1 - Carta sinótica da Marinha do Brasil para as 1200Z do dia 04 de novembro de 2019 (0900 do dia 04 de novembro de 2019, hora local).

Bianca Lobo Silva Meteorologista CREA 5063840461

Instituto Nacional de Meteorologia - INMET

Umidade Relativa do Ar 00h UTC
Estação: PIRENOPOLIS (GO) - 11/2019

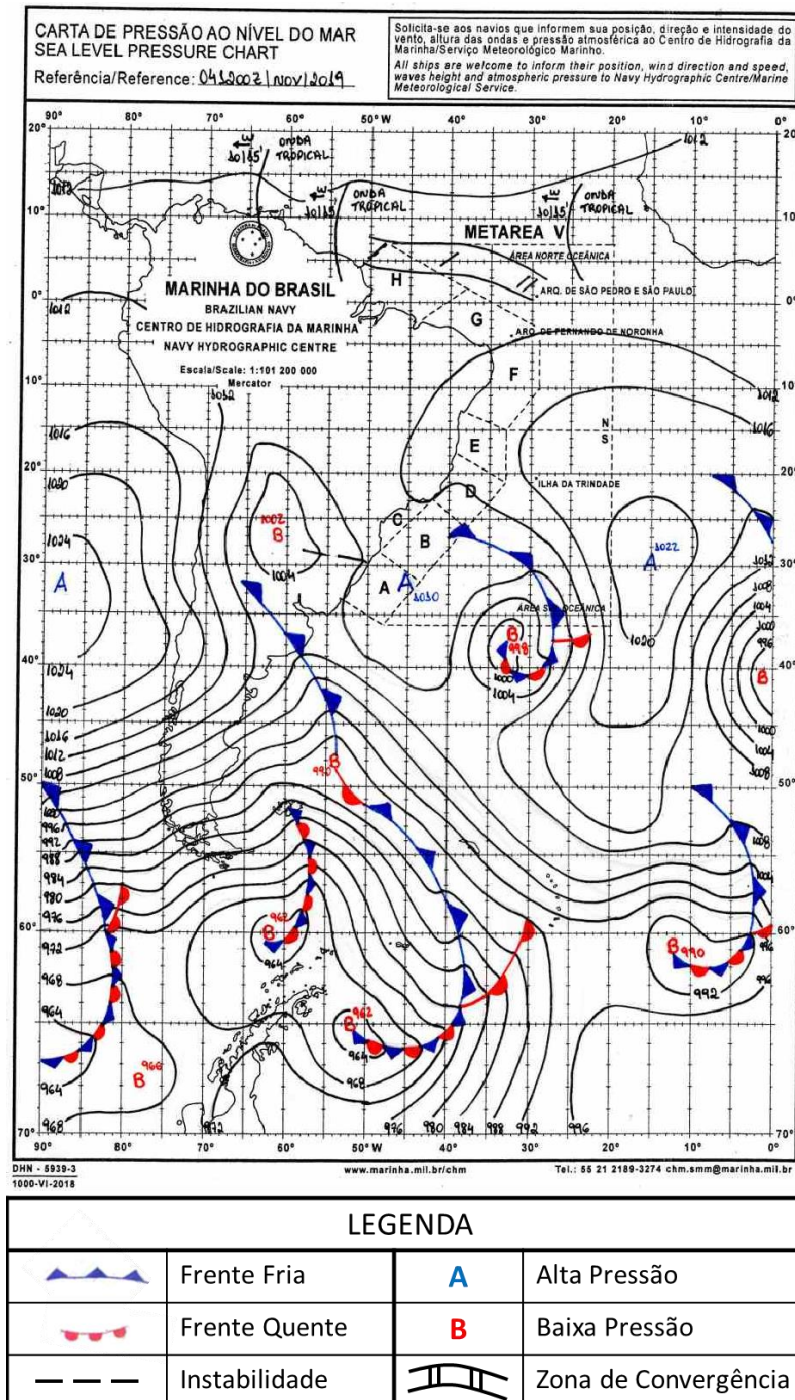
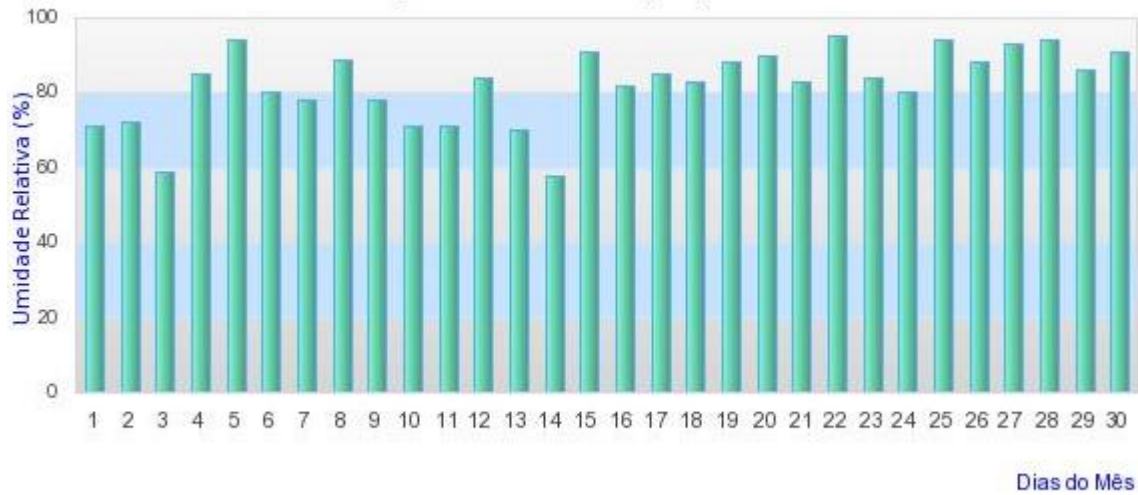

Dias do Mês

Instituto Nacional de Meteorologia - INMET

Chuva Acumulada 24h
Estação: PIRENOPOLIS - 11/2019

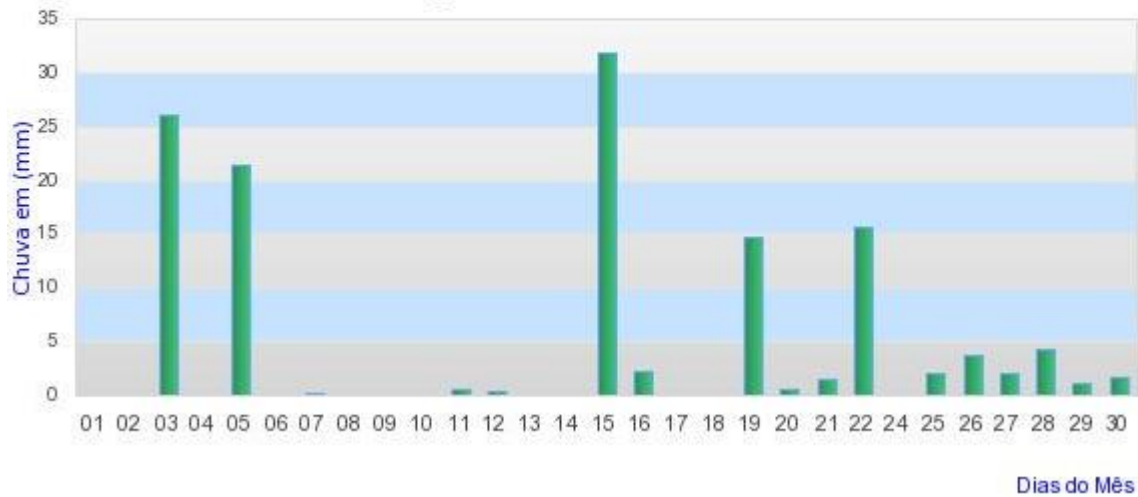

Dias do Mês

Instituto Nacional de Meteorologia - INMET

Umidade Relativa do Ar 00h UTC

Estação: POSSE (GO) - 11/2019

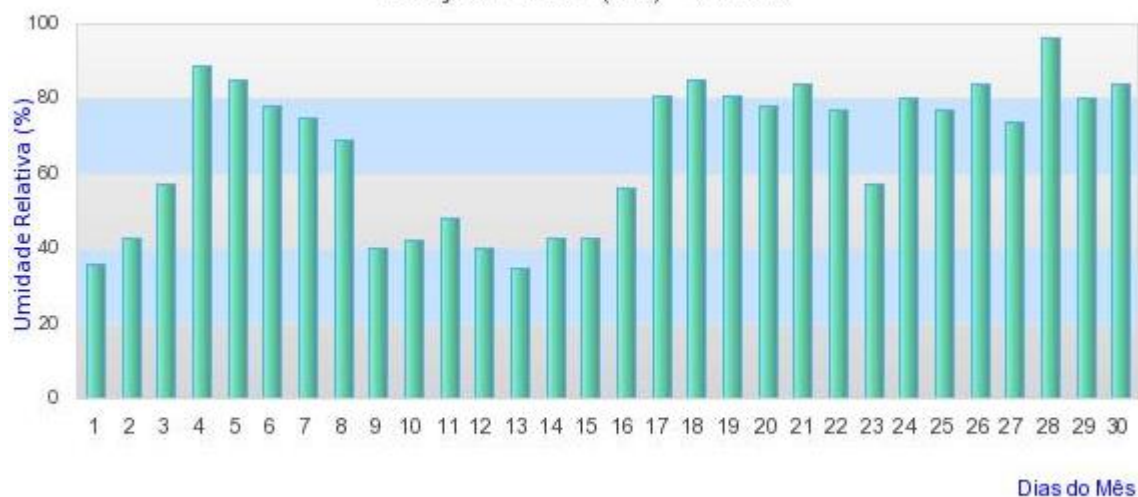

Instituto Nacional de Meteorologia - INMET

Chuva Acumulada 24h

Estação: POSSE - 11/2019



Abadia de Goiás - Estação Abadia de Goiás - Novembro de 2019

[Para ver os dados horários clique no dia desejado](#)

Dia	Precip.	Prec. Acum.	Vel. Vent. (m/s)	Dir. Vent.	Umid. Relat. AR (Max) %	Umid. Relat. AR (Min) %	Umid. Relat. AR (Média)%	Temp. Max. °C Dia	Temp. Min. °C Dia	Temp. Med. °C do Ar	Temp. 09:00h	Temp. 21:00h	Ponto orvalho	Razao Mistura	Radiação Solar Diária MJ/m²
1	8.80	8.80	2.3	NO	87.0	31.0	53	32.5	19.6	25.64	28.3	23.9	-	-	18.5
2	0.00	8.80	2.5	SE	92.0	37.0	56.7	31.6	19.0	25.32	26.4	24.8	-	-	19.7
3	0.00	8.80	2.8	N	82.0	40.0	63.7	29.9	20.5	24.42	25.1	23.3	-	-	19.5
4	12.20	21.00	2.1	N	91.0	33.0	65.7	33.1	19.8	24.9	28.4	21.6	-	-	19.1
5	5.20	26.20	1.9	NO	90.0	41.0	68.7	31.6	20.0	25.28	28	23.4	-	-	14.1
6	0.00	26.20	2.0	NO	87.0	47.0	70.2	29.4	20.4	23.92	23.6	23.1	-	-	14.6
7	0.00	26.20	1.9	SE	95.0	44.0	63	31.6	19.6	24.76	25.6	23.5	-	-	16.5
8	0.00	26.20	2.6	SO	92.0	59.0	73.2	28.3	20.7	23.88	22.8	23.8	-	-	12.3
9	16.40	42.60	3.2	SE	90.0	31.0	66.2	34.6	20.1	24.6	28.1	20.1	-	-	19.1
10	0.00	42.60	1.8	SO	96.0	35.0	61.5	32.5	19.1	24.96	26	23.6	-	-	18.8
11	1.00	43.60	2.3	NO	84.0	38.0	60.7	33.1	20.9	25.32	28.4	22.1	-	-	18
12	0.00	43.60	2.5	O	88.0	32.0	52.2	33.3	20.6	26.52	26.1	26.3	-	-	18.1
13	0.00	43.60	2.3	N	87.0	29.0	43	33.2	19.7	27.14	27.6	27.6	-	-	18.9
14	0.00	43.60	1.7	NO	89.0	40.0	59.2	31.1	20.4	25.78	27.8	24.8	-	-	15.2
15	11.40	55.00	1.6	NO	96.0	47.0	79.5	30.1	19.8	23.72	27.9	20.4	-	-	12.8
16	0.20	55.20	1.2	N	98.0	57.0	75.7	28.3	20.0	23.12	22.3	22.5	-	-	12
17	0.20	55.40	2.0	NO	95.0	59.0	76.7	28.6	20.0	24.14	25.3	23.4	-	-	13.4
18	12.60	68.00	2.1	L	95.0	60.0	88	26.8	19.2	21.72	22.6	20	-	-	7.1
19	1.00	69.00	1.6	L	97.0	52.0	85	28.3	19.7	22.74	23.9	20.9	-	-	10.5
20	0.00	69.00	1.9	L	94.0	51.0	82	28.0	20.0	22.98	25.3	20.8	-	-	8.6
21	0.00	69.00	2.5	SE	97.0	44.0	64.5	29.0	19.1	23.52	24.9	22.3	-	-	18.2
22	0.00	69.00	2.9	L	97.0	46.0	64	29.1	18.3	23.78	24.3	23.6	-	-	15.8
23	4.40	73.40	2.1	NO	95.0	44.0	73	29.4	20.0	23.96	27	21.7	-	-	8.2
24	48.00	121.40	2.3	N	97.0	44.0	77.2	30.3	18.9	22.78	25.1	19.8	-	-	16.7
25	0.40	121.80	2.2	NO	97.0	52.0	75	29.0	19.6	23.74	24.1	23	-	-	15.9
26	0.00	121.80	1.9	L	91.0	52.0	69.7	29.8	19.4	24.58	26.5	23.6	-	-	18.3
27	7.60	129.40	1.9	L	97.0	69.0	82.2	26.3	20.1	23.14	25.1	22.1	-	-	10.2
28	15.60	145.00	1.9	NO	98.0	75.0	90.5	25.1	20.0	22.2	23.9	21	-	-	5.8
29	8.00	153.00	1.9	NO	97.0	67.0	89	27.1	20.0	22.74	22.6	22	-	-	12.1
30	9.80	162.80	1.5	L	97.0	67.0	80	26.5	20.7	23.06	25.9	21.1	-	-	7.6

Aruanã - Estação Estação Hidro Aruanã - GO - ANA - Novembro de 2019

[Para ver os dados horários clique no dia desejado](#)

Dia	Precip.	Prec. Acum.	Sensor Pressão min	Sensor Pressão max	Sensor Pressão media	Nível Régua	CodifEixo	Vazão min (m3/s)	Vazão max (m3/s)	Vazão media (m3/s)
1	0.00	0.00	1.49	1.53	1.5	1.53	0.97	0.00	0.00	0.00
2	0.00	0.00	1.47	1.49	1.5	1.49	0.97	0.00	0.00	0.00
3	0.20	0.20	1.47	1.51	1.5	1.51	0.97	0.00	0.00	0.00
4	0.00	0.20	1.5	1.55	1.5	1.55	0.97	0.00	0.00	0.00
5	14.20	14.40	1.55	1.6	1.6	1.6	0.97	0.00	0.00	0.00
6	0.60	15.00	1.6	1.65	1.6	1.65	0.97	0.00	0.00	0.00
7	0.00	15.00	1.61	1.65	1.6	1.65	0.97	0.00	0.00	0.00
8	0.00	15.00	0	1.61	1.6	1.61	0.97	0.00	0.00	0.00
9	-85.40	-70.40	1.55	1.57	1.6	1.57	0.97	0.00	0.00	0.00
10	0.00	-70.40	1.55	1.55	1.5	1.55	0.97	0.00	0.00	0.00
11	4.60	-65.80	1.55	1.57	1.6	1.57	0.97	0.00	0.00	0.00
12	0.20	-65.60	1.56	1.59	1.6	1.59	0.97	0.00	0.00	0.00
13	11.60	-54.00	1.58	1.65	1.6	1.65	0.97	0.00	0.00	0.00
14	0.00	-54.00	1.66	1.8	1.7	1.8	0.97	0.00	0.00	0.00
15	0.00	-54.00	1.8	1.84	1.8	1.84	0.97	0.00	0.00	0.00
16	0.00	-54.00	1.8	1.83	1.8	1.83	0.97	0.00	0.00	0.00
17	3.40	-50.60	1.76	1.8	1.8	1.8	0.97	0.00	0.00	0.00
18	0.00	-50.60	1.75	1.76	1.8	1.76	0.97	0.00	0.00	0.00
19	0.00	-50.60	1.67	1.75	1.7	1.75	0.97	0.00	0.00	0.00
20	6.80	-43.80	1.65	1.67	1.7	1.67	0.97	0.00	0.00	0.00
21	0.00	-43.80	1.66	1.75	1.7	1.75	0.97	0.00	0.00	0.00
22	3.20	-40.60	1.76	1.86	1.8	1.86	0.97	0.00	0.00	0.00
23	14.60	-26.00	1.82	1.86	1.8	1.86	0.97	0.00	0.00	0.00
24	1.00	-25.00	1.81	1.85	1.8	1.85	0.97	0.00	0.00	0.00
25	3.40	-21.60	1.85	1.91	1.9	1.91	0.97	0.00	0.00	0.00
26	0.00	-21.60	1.88	1.91	1.9	1.91	0.97	0.00	0.00	0.00
27	1.80	-19.80	1.86	1.88	1.9	1.88	0.97	0.00	0.00	0.00
28	110.00	90.20	1.83	1.95	1.9	1.95	0.97	0.00	0.00	0.00
29	1.00	91.20	1.82	1.89	1.8	1.89	0.97	0.00	0.00	0.00
30	0.00	91.20	1.89	2.18	2.0	2.18	0.97	0.00	0.00	0.00

Matrinchã - Estação Estação Hidro Matrinchã - GO - ANA - Novembro de 2019

Para ver os dados horários clique no dia desejado

Dia	Precip.	Prec.Acum.	Sensor Pressão min	Sensor Pressão max	Sensor Pressão media	Nível Régua	CodifEixo	Vazão min (m3/s)	Vazão max (m3/s)	Vazão media (m3/s)
1	0.00	0.00	0.17	0.22	0.2	0.22	6.74	0.00	0.00	0.00
2	0.00	0.00	0.18	0.21	0.2	0.21	6.74	0.00	0.00	0.00
3	0.00	0.00	0.15	0.18	0.2	0.18	6.74	0.00	0.00	0.00
4	0.00	0.00	0.12	0.15	0.1	0.15	6.74	0.00	0.00	0.00
5	29.60	29.60	0.1	0.15	0.1	0.15	6.74	0.00	0.00	0.00
6	0.00	29.60	0	0.14	0.1	0.14	6.74	0.00	0.00	0.00
7	-134.40	-104.80	0.06	0.09	0.1	0.09	6.74	0.00	0.00	0.00
8	0.00	-104.80	0.06	0.1	0.1	0.1	6.74	0.00	0.00	0.00
9	0.00	-104.80	0.1	0.17	0.1	0.17	6.74	0.00	0.00	0.00
10	0.00	-104.80	0.09	0.14	0.1	0.14	6.74	0.00	0.00	0.00
11	0.00	-104.80	0.07	0.1	0.1	0.1	6.74	0.00	0.00	0.00
12	0.00	-104.80	0.07	0.09	0.1	0.09	6.74	0.00	0.00	0.00
13	2.60	-102.20	0.09	0.17	0.1	0.17	6.74	0.00	0.00	0.00
14	0.00	-102.20	0.13	0.16	0.1	0.16	6.74	0.00	0.00	0.00
15	0.00	-102.20	0.1	0.13	0.1	0.13	6.74	0.00	0.00	0.00
16	0.00	-102.20	0.09	0.16	0.1	0.16	6.74	0.00	0.00	0.00
17	4.40	-97.80	0.13	0.16	0.1	0.16	6.74	0.00	0.00	0.00
18	0.00	-97.80	0.1	0.13	0.1	0.13	6.74	0.00	0.00	0.00
19	0.00	-97.80	0.08	0.1	0.1	0.1	6.74	0.00	0.00	0.00
20	1.20	-96.60	0.08	0.09	0.1	0.09	6.74	0.00	0.00	0.00
21	0.00	-96.60	0.09	0.1	0.1	0.1	6.74	0.00	0.00	0.00
22	22.80	-73.80	0.09	0.12	0.1	0.12	6.74	0.00	0.00	0.00
23	0.00	-73.80	0.12	0.21	0.2	0.21	6.74	0.00	0.00	0.00
24	0.40	-73.40	0.17	0.21	0.2	0.21	6.74	0.00	0.00	0.00
25	8.80	-64.60	0.15	0.18	0.2	0.18	6.74	0.00	0.00	0.00
26	4.20	-60.40	0.15	0.21	0.2	0.21	6.74	0.00	0.00	0.00
27	20.20	-40.20	0.19	0.35	0.2	0.35	6.74	0.00	0.00	0.00
28	25.00	-15.20	0.33	0.37	0.4	0.37	6.74	0.00	0.00	0.00
29	0.40	-14.80	0.32	0.39	0.4	0.39	6.74	0.00	0.00	0.00
30	0.00	-14.80	0.31	0.41	0.4	0.41	6.74	0.00	0.00	0.00

Estacao : Palmeiras de Goiás
Data : 4 de Novembro de 2019
Município : Palmeiras de Goiás

Hora LOCAL	Precip.	Prec.Acum.	Vel. Vento (m/s)	Dir. Vento	Vel.Rajada Vento (m/s)	Dir.Rajada Vento	Umid. Relat. AR (%)	Temperatura do ar (C)	Ponto Orvalho	Razao Mistura	Radiação Solar Acum. MJ/m²
00:00	0.00	0.00	2.2	S	10.2	SO	79.0	24.4			-
01:00	0.00	0.00	0.0	NE	12.6	S	84.0	23.8			-
02:00	0.00	0.00	0.8	SO	12.9	SO	87.0	23.6			-
03:00	0.00	0.00	0.0	SO	12.3	S	84.0	23.9			-
04:00	0.00	0.00	0.0	NE	10.0	SO	88.0	23.6			-
05:00	0.00	0.00	11.4	S	12.9	S	89.0	23.2			-
06:00	0.00	0.00	0.0	NE	17.3	SO	90.0	22.8			-
07:00	0.00	0.00	0.3	O	7.6	NE	84.0	24.9			-
08:00	0.00	0.00	3.2	S	16.4	SO	68.0	27.4			-
09:00	0.00	0.00	22.2	NE	22.2	NE	62.0	29			-
10:00	0.00	0.00	2.9	SO	22.4	NE	50.0	30.3			-
11:00	0.00	0.00	21.9	NE	21.9	NE	37.0	32.3			-
12:00	0.00	0.00	1.6	SE	49.4	N	35.0	33.1			-
13:00	0.00	0.00	0.0	NE	50.1	N	32.0	34.5			-
14:00	0.00	0.00	0.0	NE	23.2	NE	35.0	33.5			-
15:00	0.00	0.00	2.4	S	18.9	NE	35.0	34.6			-
16:00	0.00	0.00	1.8	S	21.5	NE	34.0	34.6			-
17:00	0.00	0.00	0.0	NE	51.2	N	38.0	34			-
18:00	0.00	0.00	0.0	S	19.7	NE	40.0	32.7			-
19:00	0.00	0.00	1.1	SO	15.9	NE	46.0	31			-
20:00	0.00	0.00	0.0	SO	18.8	O	58.0	27.6			-
21:00	0.00	0.00	0.0	SO	0.0	NE	66.0	26.1			-
22:00	0.00	0.00	0.0	NE	17.2	SO	69.0	25			-
23:00	0.00	0.00	0.0	S	15.9	SO	76.0	24.1			-

Estacao : Palmeiras de Goiás
 Data : 5 de Novembro de 2019
 Municipio : Palmeiras de Goiás

Hora LOCAL	Precip.	Prec.Acum.	Vel. Vento (m/s)	Dir. Vento	Vel.Rajada Vento (m/s)	Dir.Rajada Vento	Umid. Relat. AR (%)	Temperatura do ar (C)	Ponto Orvalho	Razao Mistura	Radiacao Solar Acum. MJ/m²
00:00	0.00	0.00	0.0	SO	15.8	SO	75.0	24			-
01:00	0.00	0.00	0.7	SO	15.6	SO	79.0	23.6			-
02:00	0.00	0.00	2.9	SO	12.6	S	85.0	22.3			-
03:00	0.00	0.00	2.8	SO	17.2	O	85.0	22.6			-
04:00	0.00	0.00	11.5	S	11.5	S	83.0	22.8			-
05:00	0.00	0.00	0.0	NE	18.9	SO	88.0	22.4			-
06:00	0.00	0.00	2.6	O	16.6	SO	85.0	22.7			-
07:00	0.00	0.00	0.0	O	2.6	O	81.0	23.7			-
08:00	0.00	0.00	2.5	SO	17.0	SO	74.0	25.1			-
09:00	0.00	0.00	0.0	NE	7.6	NE	68.0	27.2			-
10:00	0.00	0.00	1.4	S	22.1	NE	53.0	30.8			-
11:00	0.00	0.00	12.6	L	21.3	NE	44.0	32.7			-
12:00	0.00	0.00	0.4	O	49.3	NE	39.0	34			-
13:00	0.00	0.00	0.0	NE	19.8	S	32.0	35.4			-
14:00	0.00	0.00	15.5	NE	19.2	S	33.0	35.2			-
15:00	0.00	0.00	0.0	NE	52.5	N	39.0	33.9			-
16:00	9.80	9.80	2.8	SO	40.1	SE	64.0	27.1			-
17:00	0.80	10.20	2.8	SO	-	-	91.0	23.9			-
18:00	0.00	10.20	0.0	NE	17.5	SO	85.0	25.6			-
19:00	3.00	13.20	0.0	NE	15.8	S	88.0	24.4			-
20:00	0.00	13.20	0.0	NE	81.8	N	88.0	24			-
21:00	0.40	13.60	0.0	NE	115.8	N	100.0	22.4			-
22:00	1.00	14.60	0.0	NE	16.5	O	100.0	22.4			-
23:00	0.20	14.80	0.0	NE	6.7	NE	100.0	22.5			-

Palmeiras de Goiás - Estação Palmeiras de Goiás - Novembro de 2019
 Para ver os dados horários clique no dia desejado

Dia	Precip.	Prec.Acum.	Vel. Vent. (m/s)	Dir. Vent.	Umid. Relat. AR (Max) %	Umid. Relat. AR (Min) %	Umid. Relat. AR (Média) %	Temp. Max. °C Dia	Temp. Min. °C Dia	Temp. Med. °C do Ar	Temp. 09:00h	Temp. 21:00h	Ponto orvalho	Razao Mistura	Radição Solar Diária MJ/m²
1	0.00	0.00	2.5	S	96.0	34.0	60	35.3	21.3	26.9	27.7	25.1	-	-	21.8
2	0.00	0.00	2.9	SO	96.0	34.0	50.5	34.3	20.5	27.78	27.9	28.1	-	-	-
3	1.20	1.20	2.3	SO	90.0	48.0	69.7	30.1	22.0	25.66	26.8	24.7	-	-	-
4	0.00	1.20	3.0	S	90.0	32.0	57.2	34.6	22.8	27.72	29	26.1	-	-	-
5	14.80	16.00	2.4	SO	100.0	32.0	76.2	35.4	22.3	25.94	27.2	22.4	-	-	-
6	0.20	16.20	1.1	S	100.0	43.0	80.5	32.6	21.2	25.22	23.3	24.5	-	-	-
7	0.00	16.20	1.8	S	100.0	40.0	62.7	34.1	20.9	27.08	27	26.7	-	-	-
8	0.00	16.20	2.8	SO	100.0	48.0	63	32.6	21.6	26.48	24.4	26.9	-	-	-
9	39.60	55.80	1.8	S	100.0	35.0	74	34.7	19.8	24.94	29.6	20.3	-	-	-
10	0.20	56.00	2.3	S	100.0	39.0	66	33.9	19.8	26.32	24.9	26.5	-	-	-
11	18.00	74.00	2.2	S	100.0	31.0	75	35.9	22.2	26.22	28	22.5	-	-	-
12	1.40	75.40	1.8	SO	100.0	41.0	71.2	34.6	21.5	26.02	24.8	24.6	-	-	-
13	0.00	75.40	0.9	S	100.0	36.0	55	34.4	22.0	27.94	26.7	28.3	-	-	-
14	0.00	75.40	1.1	S	92.0	35.0	52.2	34.7	22.3	28.48	28.2	28.6	-	-	-
15	24.20	99.60	2.7	L	100.0	47.0	84.2	31.8	21.0	24.7	27.7	21.5	-	-	-
16	0.20	99.80	1.1	L	100.0	52.0	80.2	30.3	21.2	25.1	23.4	25.3	-	-	-
17	9.40	109.20	1.3	L	100.0	57.0	74.5	30.7	20.8	25.22	25.8	24.4	-	-	-
18	2.20	111.40	1.4	SO	100.0	54.0	92.5	30.1	21.4	24.12	25.7	21.7	-	-	-
19	0.20	111.60	0.6	O	100.0	56.0	90	29.5	20.6	23.84	24.5	22.3	-	-	-
20	1.80	113.40	1.1	SO	100.0	41.0	92	31.9	21.1	24.68	26.4	22	-	-	-
21	0.20	113.60	1.2	S	100.0	42.0	64.2	32.0	20.3	25.58	25.4	25.1	-	-	-
22	18.40	132.00	1.9	S	100.0	54.0	73.7	30.0	19.3	24.96	25.3	25.1	-	-	-
23	2.40	134.40	3.4	O	100.0	47.0	87	32.9	22.6	25.98	27.8	23.3	-	-	-
24	2.20	136.60	1.7	S	100.0	46.0	86	32.8	21.8	24.94	26.1	22	-	-	-
25	3.40	140.00	1.5	SO	100.0	59.0	88.7	31.0	20.0	24.36	25.4	22.7	-	-	-
26	0.00	140.00	0.8	O	100.0	59.0	72.5	30.8	21.1	25.76	26.5	25.2	-	-	-
27	5.80	145.80	1.3	L	100.0	77.0	93.5	27.7	21.8	24.7	26.2	23.9	-	-	-
28	9.80	155.60	0.9	S	100.0	58.0	81.5	29.2	20.6	24.92	25	24.9	-	-	-
29	2.40	158.00	1.9	O	100.0	63.0	89.7	30.8	22.0	24.96	24.6	23.7	-	-	-
30	1.40	159.40	0.7	L	100.0	76.0	98.5	28.4	22.6	24.52	26.2	22.7	-	-	-

Santa Isabel - Estação Usina Codora - Santa Isabel - Novembro de 2019

Para ver os dados horários clique no dia desejado

Dia	Precip.	Prec. Acum.	Vel. Vent. (m/s)	Dir. Vent.	Umid. Relat. AR (Max) %	Umid. Relat. AR (Min) %	Umid. Relat. AR (Média)%	Temp. Max. °C Dia	Temp. Min. °C Dia	Temp. Med. °C do Ar	Temp. 09:00h	Temp. 21:00h	Ponto orvalho	Razao Mistura	Radiação Solar Diária MJ/m²
1	0.00	0.00	2.0	SO	77.0	26.0	47.7	35.8	21.0	27.42	29.1	25.6	-	-	17.4
2	0.00	0.00	2.7	SO	73.0	33.0	48	34.7	22.9	28.3	29.3	27.3	-	-	16.7
3	12.40	12.40	2.5	L	98.0	41.0	61.7	31.1	20.2	25.16	24.5	25	-	-	17
4	9.40	21.80	2.7	SO	97.0	37.0	79.2	33.7	20.2	25.14	28.6	21.6	-	-	17.6
5	21.80	43.60	1.8	S	100.0	35.0	80.2	34.5	20.6	25.28	26.5	22.4	-	-	16.7
6	0.00	43.60	1.9	L	100.0	38.0	67.5	33.3	21.0	25.66	23	25.5	-	-	16.1
7	0.00	43.60	2.3	SO	90.0	47.0	68.7	32.2	22.0	26.48	28.6	24.8	-	-	16.4
8	0.00	43.60	3.2	SO	93.0	43.0	57.5	32.8	21.8	27.4	26.8	27.8	-	-	19.7
9	0.00	43.60	2.9	S	88.0	34.0	56.2	35.6	20.3	26.62	30	23.6	-	-	20
10	0.00	43.60	2.0	SO	92.0	38.0	65	34.0	20.7	26.36	29.5	23.8	-	-	17.3
11	0.00	43.60	2.4	SO	77.0	31.0	53.7	35.6	22.3	27.56	29.3	25.3	-	-	16.5
12	0.00	43.60	2.2	SO	82.0	26.0	-	36.2	22.4	29.4	30.6	28.9	-	-	17.9
13	0.00	43.60	2.7	SO	81.0	32.0	-	33.7	23.1	28.12	30.6	26.6	-	-	21
14	37.80	81.40	2.5	SO	100.0	32.0	59.2	35.3	19.8	26.76	29.5	24.6	-	-	21.8
15	0.00	81.40	2.3	NO	88.0	36.0	55.5	34.8	22.4	27.9	29.1	26.6	-	-	20.8
16	0.00	81.40	1.4	SO	94.0	44.0	57.5	31.6	21.5	26.82	27.4	26.8	-	-	14.5
17	29.00	110.40	2.0	L	100.0	60.0	76	28.3	21.0	24.2	22.1	24.8	-	-	8.9
18	0.80	111.20	2.2	S	98.0	48.0	67.7	30.9	20.6	25.04	23.1	25.3	-	-	16.9
19	0.20	111.40	1.9	SO	90.0	45.0	70.7	32.2	22.4	25.94	28.1	23.5	-	-	14.8
20	0.00	111.40	1.9	N	96.0	49.0	64.7	30.0	20.9	24.9	25.6	24	-	-	10
21	0.00	111.40	2.3	SE	87.0	36.0	62.7	32.0	21.7	25.68	27.1	23.8	-	-	19.3
22	0.00	111.40	1.7	SO	99.0	45.0	63	31.0	21.0	25.4	24.8	25.1	-	-	14.8
23	0.00	111.40	1.5	SO	88.0	45.0	61.7	31.3	22.4	26.58	26	26.6	-	-	9.6
24	0.00	111.40	1.8	S	89.0	50.0	75.7	30.5	22.3	25.38	26.9	23.6	-	-	11.2
25	2.40	113.80	2.0	SO	97.0	43.0	74.2	32.8	20.4	24.58	26.9	21.4	-	-	15.8
26	12.60	126.40	1.8	L	100.0	47.0	86.7	31.5	20.4	24.78	25.8	23.1	-	-	14.7
27	4.00	130.40	2.4	L	100.0	56.0	84.2	28.6	20.3	23.52	22.1	23.3	-	-	14.8
28	9.40	139.80	2.4	L	100.0	74.0	88.5	25.9	20.9	23.14	22.3	23.3	-	-	8.9
29	3.00	142.80	1.9	NO	100.0	51.0	73.7	32.1	20.7	25.7	25.5	25.1	-	-	21.9
30	0.00	142.80	2.1	L	98.0	46.0	80.7	33.0	21.9	25.8	27.9	23.1	-	-	15.5

NOTÍCIAS RELACIONADAS

<https://globoplay.globo.com/v/8062814/>

globoplay Agora na Globo Novelas Séries Cinema Infantil Mais ▾



ANHANGUERA NOTÍCIAS 17:22 AO VIVO

Anhanguera Notícias >

Chuva forte derruba árvore em cima de poste em Goiânia

2 min Exibição em 5 Nov 2019

Moradores ficaram sem energia elétrica.

<https://globoplay.globo.com/v/8061773/>

globoplay Agora na Globo Novelas Séries Cinema Infantil Mais ▾



JA 1 12:00 AO VIVO

JA 1ª Edição >

Seis postes de energia caem durante chuva no Setor Maysa

5 min Exibição em 5 Nov 2019

Por causa dos acidentes, várias casas ficaram sem energia.

<https://globoplay.globo.com/v/8063244/>

globoplay Agora na Globo Novelas Séries Cinema Infantil Mais ▾

#JornalAnhanguera



JA 2ª Edição >

Com chuva, motoristas atolam veículos no GO-454 em Goiás

1 min Exibição em 5 Nov 2019

Problema ocorre em trecho entre Mozarlândia e Cocalinho.

<https://www.opopular.com.br/noticias/cidades/queda-de-%C3%A1rvores-e-ventania-provocam-danos-em-bairros-de-goi%C3%A2nia-veja-v%C3%ADdeos-1.1925552>

O Popular 62 99995 2795 BUSCAR 4 ALEXANDRE x

CAPA POLÍTICA ECONOMIA MUNDO CIDADES ESPORTE MAGAZINE LUDOVICA OPINIÃO ESPECIAIS VÍDEOS INFOMERCIAL GUI

 **CIDADES**

Queda de árvores e ventania provocam danos em bairros de Goiânia; veja vídeos

Entre os efeitos da chuva que caiu em algumas regiões da capital nesta terça-feira (5), está a interrupção do fornecimento de energia elétrica

05/11/2019 - 16:59



Atualizado às 17h24

A chuva que atingiu alguns bairros de Goiânia causou estragos na tarde desta terça-feira (5). Uma árvore caiu na Rua 228, no Setor Leste Vila Nova, na Região Central da capital, e provocou o rompimento da fiação de eletricidade. Por isso, parte da região ficou sem energia. Segundo informações da *CBN Goiânia*, um

<https://www.instagram.com/p/B4fIB1JF45J/>



maisgoias • [Seguir](#)



maisgoias Tempo: chove nesse momento em alguns bairros de Goiânia.



108.392 visualizações

5 DE NOVEMBRO

Adicione um comentário...

[Publicar](#)



MUNICÍPIO DE CALDAS NOVAS

DECRETO Nº 1.774/2019

DE 31 DE OUTUBRO DE 2019.

“DECLARA SITUAÇÃO DE EMERGÊNCIA EM RAZÃO DO TEMPORAL (ANTICiclONE), NAS ÁREAS DO MUNICÍPIO DE CALDAS NOVAS, AFETADAS PELAS CHUVAS”

O PREFEITO DO MUNICÍPIO DE CALDAS NOVAS, Estado de Goiás, no uso da competência e das atribuições que lhe conferem as Constituições da República e do Estado de Goiás, bem como a Lei Orgânica Municipal, e

CONSIDERANDO o caos instalado no Município em razão das chuvas acompanhadas das fortíssimas correntes de ventos na tarde do dia 27 (vinte e sete) de outubro de 2019, mais precisamente por volta das 16h (dezesesseis horas);

CONSIDERANDO o registro de índice pluviométrico muito superior ao habitual, com fortíssimas correntes de ventos, causando inúmeros prejuízos humanos e materiais ao município, em residências, em estabelecimentos comerciais, prédios, equipamentos públicos e hospitais;

CONSIDERANDO que as intempéries acarretaram uma série de problemas e danos em diversas regiões rurais, com a ocorrência de grande número de queda de árvores nas redes elétricas; o que causou diversas perdas, partindo cabos elétricos;

CONSIDERANDO ainda, os danos causados na zona urbana do município, como danos às calçadas, destelhamento de residências, destruição de fachadas de prédios comerciais e públicos;

CONSIDERANDO por fim que, de acordo com os serviços de meteorologia a cidade de Caldas Novas foi atingida por um anticiclone, com chuva de granizo, com ventos de mais de 100km/h, causando danos em vários bairros e assustando toda a população e os turistas.

DECRETA:

Art. 1º. Fica Decretada situação de emergência e estado de calamidade pública no município entre os dias 27 de outubro de 2019 à 15 de novembro de 2019.

Art. 2º. Autoriza-se a mobilização de todos os órgãos municipais para atuarem sob a coordenação do Órgão Municipal de Proteção e Defesa Civil, nas ações de resposta aos danos e reabilitação do cenário e reconstrução.

Art. 3º. Este Decreto entrará em vigor na data de sua publicação, para que surta todos os seus jurídicos e legais efeitos.

Cumpra-se e Publique-se.

GABINETE DO PREFEITO DE CALDAS NOVAS-GO, aos trinta e um dias do mês de outubro de 2019.

EVANDO MAGAL ABADIA CORREIA SILVA
Prefeito de Caldas Novas/GO