

## Resumo Executivo

O Presente Relatório tem como objetivo a incorporação de informações que sejam relevantes para que se possa fazer a devida associação aos dados contidos no corpo do documento objeto da classificação de Situação de Emergência caracterizada pelo Módulo 8 do Prodist, que tem como foco o impacto do evento sobre determinada rede geelétrica e cuja denominação é definida como CHI (Consumidor hora interrompido). O parâmetro para enquadramento nesta classificação de expurgo tem como premissa inicial o limite de Consumidor hora interrompido definido pela fórmula descrita no Módulo 01 do Prodist (Revisão - 9), acrescido de todos os outros informes e dados listados no Módulo 08 (Revisão 10) do Prodist. Este enquadramento se apresenta na maioria das vezes em condições climáticas adversas com severidade dos fatores inerentes a situação, caracterizado na maioria dos casos por fortes ventos e chuvas de grande intensidade e continuidade.

Entre o fim da manhã do dia 11/11/2019 – sábado – e a madrugada do dia 12/11/2019 – domingo – Uma massa de ar quente e úmido favoreceu a formação áreas de instabilidade sobre as Regiões da Enel Distribuição Goiás.

Entre as 10h30 do dia 11 e 03h00 do dia 12 de novembro de 2019 tivemos, em todo o Estado de Goiás, a incidências de 26.550 descargas atmosféricas (7.953 raios nuvem-solo e 18.597 descargas nuvem-nuvem) sobre a região, o que causou grande instabilidade na rede.

Conforme informações do Climatempo Meteorologia, o Instituto Nacional de Meteorologia (INMET) detectou rajadas de vento acima de 50km/h durante o período. A máxima rajadas de vento foi superior a 53km/h, classificados como Vento Forte pela escala Beaufort.

**Forte chuva destelha casas e causa prejuízos a moradores de Buriti de Goiás** - De acordo com moradores da cidade, a força do vento foi tamanha que uma bomba de abastecimento de um posto de combustível caiu. Acesso em: <https://www.emaisgoias.com.br/forte-chuva-destelha-casas-e-causa-prejuizos-a-moradores-de-buriti-de-goias/>

## Relatório de Ocorrências do período

Em todo o Estado de Goiás verificou-se também que a intensidade da chuva e dos ventos danificaram a rede de distribuição de energia elétrica em diversos pontos, registrando aproximadamente 100 mil clientes com interrupção no fornecimento de energia elétrica devido a eventos relacionados ao temporal.

Para otimizar o volume de atendimentos e reduzir os tempos de interrupção foram mobilizados os recursos extras da empresa que aumentou o contingente em relação a situação normal de operação. O acompanhamento da quantidade de equipes e o Tempo Médio de Atendimento podem ser consultados na Pág.02 do Relatório em anexo.

O impacto e severidade do evento estão relatados em artigos de mídia, como fotos e reportagens que demonstram os danos na Rede de Distribuição, oriundos dos eventos climáticos no período. Eventos estes que afetaram 100.048 consumidores com CHI de 497.824,45 superior ao de 482.391,86 estabelecido como limite para definição de Situação de Emergência, conforme resumo das informações obrigatórias.

<b>Empresa</b>	ENEL DISTRIBUIÇÃO GOIÁS		
<b>Código do Relatório</b>	CHI-023 - ENEL DISTRIBUIÇÃO GOIÁS		
<b>Evento:</b>	TEMPORAL NA AREA DE CONCESSÃO DA ENEL DISTRIBUIÇÃO GOIAS		
<b>Código COBRADE:</b>	1.3.2.1.2 e 1.3.2.1.5	<b>Data Inicio</b>	11/11/2019
			<b>Hora início</b>
			10h30m
<b>Código do Evento:</b>	CHI-023-ENEL GO	<b>Data Término</b>	12/11/2019
			<b>Hora Término</b>
			08h59m
<b>Valor CHI (Limite e Real)</b>	482.391,86	497.824,45	
<b>Código do Decreto (Se Houver):</b>			
<b>Quantidade de Interrupções (Evento)</b>	1105		
<b>Início 1ª Incidência (Data e Hora)</b>	11/11/2019 10:30	<b>Subestações Atingidas</b>	ABADIANIA / ACREUNA / ADELANDIA / AEROPORTO / AGUA LIMPA (MARZAGAO) / ALEXANIA / AMERICANO ( RIO VERDE ) / AMERICANO DO BRASIL / AMORINOPOLIS / ANAPOLIS UNIVERSITARIA / ANHANGUERA / ANICUNS / ANTONIO DO VITTO / APARECIDA DO RIO DOCE / ARACU / ARAGARCAS / ARAGOIANIA / ARAGUAPAZ / ARARAS / ARENOLANDIA / ATLANTICO / AURILANDIA / AVELINOPOLIS / BARCELONA / BARREIRO (PORANGATU) / BARRO ALTO / BELA VISTA (TRANSMISSAO) / BOM JARDIM / BONFINOPOLIS / BONOPOLIS / BRITANIA / BURITI ALEGRE / BURITI DE GOIAS / CABRIUVA (RIO VERDE) / CACHOEIRA ALTA / CACHOEIRINHA (ITARUMA) / CACU / CAIAPONIA / CALCILANDIA / CALDAS NOVAS / CALDAZINHA / CAMPINAS / CAMPINORTE / CAMPO ALEGRE DE GOIAS / CAMPO NOVO / CAMPOS VERDES / CARAIBAS / CARAJAS / CATALAO / CATURAI / CEBRASA FABRICA DA AMBEV / CEPAIGO / CHAPADAO DO CEU / COCALZINHO / CORREGO DO OURO / CORUMBA / CORUMBAIBA / CRISTIANOPOLIS / CRIXAS / DAMOLANDIA / DAVINOPOLIS / DORCELINO PEIXOTO DE MORAES / DOVERLANDIA / EDEALINA / EDEIA / ENERSUL / ESTRELA DO NORTE / FAINA / FAZENDA NOVA / FERROVIARIO / FIRMINOPOLIS / FORMOSO / FRONTEIRA / GOIANAPOLIS / GOIANDIRA / GOIANESIA / GOIANIA LESTE / GOIANIRA / GOIAS / GOYA / GUAPO / HEITORAI / HIDROLANDIA / INACIOLANDIA / INDEPENDENCIA / INHUMAS / IPAMERI / IPEGUARI / IPORA / ITABERAI / ITAGUARI / ITAGUARU / ITAPACI / ITAPACI (TRANSMISSAO) / ITAPIRAPUA / ITAPURANGA / ITAPURANGA (TRANSMISSAO) / ITAUCU / ITUMBIARA NOVA / ITUMBIARA VELHA / JANDAIA / JARAGUA / JATAI / JAUPACI / JOVIANIA / JUNDIAI / JURUMIRIM / JUSSARA / LEOPOLDO DE BULHOES / MAIRIPOTABA / MARA ROSA / MATO GRANDE / MATRINCHA / MAURILANDIA / MEIA PONTE / MINACU / MINEIROS / MOIPORA / MONTES CLAROS DE GOIAS / MONTIVIDIU T / MORRINHOS / MORRO AGUDO / MOSSAMEDES / MOZARLANDIA / MOZARLANDIA (TRANSMISSAO) / MUTUNOPOLIS / NAVESLANDIA ( JATAI ) / NAZARIO / NEROPOLIS / NIQUELANDIA / NOVA AMERICA / NOVA AURORA / NOVA CRIXAS (TRANSMISSAO) / NOVA IGUACU / NOVA VENEZA / NOVO BRASIL / NOVO PLANALTO / OLOANA / ORIZONA / OUVIDOR / PALESTINA / PALMEIRAS / PALMEIRAS DE GOIAS / PALMELO / PALMINOPOLIS / PARANAIBA / PARAUNA SE ALTA TENSAO / PARQUE DAS EMAS (MINEIROS) / PEROLANDIA / PETROLINA / PIRACANJUBA / PIRANHAS T / PIRENOLPOLIS / PIRES BELO / PIRES DO RIO / PLANALTO / PONTALINA / PORANGATU / PORTELANDIA / POSSELANDIA / PROFESSOR JAMIL / QUEBRA LINHA / QUIRINOPOLIS / REAL / RIO CLARO JATAI MONTIVIDIU / RIO PRETO / RIO VERDE / RUBIATABA / SANCLERLANDIA / SANTA FE DE GOIAS / SANTA HELENA / SANTA RITA DO ARAGUAIA / SANTA ROSA DE GOIAS / SANTA TEREZA DE GOIAS / SANTA TEREZINHA / SANTO ANTONIO DA BARRA / SANTO ANTONIO DE GOIAS / SANTO ANTONIO DO DESCOBERTO / SAO JOAO DA PARAUNA / SAO LUIZ DOS MONTES BELOS / SAO MIGUEL DO ARAGUAIA / SAO MIGUEL DO PASSA QUATRO / SAO SIMAO / SENADOR CANEDO TRANSMISSAO / SERRA AZUL (JATAI) / SERRA DE CALDAS / SERRANOPOLIS / SILVANIA / SOUZALANDIA / SUCURI / TAIOBA / TAQUARI / TEREZOPOLIS / TRINDADE / TURVANIA / TURVELANDIA / URU / URUACU / URUTA / USINA DE ACUCAR DE GOIANESIA / VIANOPOLIS / VILA CORUMBA / XAVANTES / XIXA
<b>Início Ultima Incidência (Data e Hora)</b>	12/11/2019 08:55		
<b>Média de Duração das Incidências (h)</b>	20,09		
<b>Duração da Incidência mais longa (h)</b>	192,14		
<b>Total de Clientes afetados</b>	100.048	<b>Municípios Atingidos</b>	ABADIANIA / ACREUNA / ADELANDIA / AGUA LIMPA / ALEXANIA / ALTO HORIZONTE / AMARALINA / AMERICANO DO BRASIL / AMORINOPOLIS / ANAPOLIS / ANICUNS / APARECIDA DE GOIANIA / APARECIDA DO RIO DOCE / APORE / ARACU / ARAGARCAS / ARAGOIANIA / ARAGUAPAZ / ARENOLANDIA / ARUANA / AURILANDIA / BALIZA / BARRO ALTO / BELA VISTA DE GOIAS / BOM JARDIM DE GOIAS / BONFINOPOLIS / BONOPOLIS / BRAZABRANTES / BRITANIA / BURITI ALEGRE / BURITI DE GOIAS / CACHOEIRA ALTA / CACU / CAIAPONIA / CALDAS NOVAS / CALDAZINHA / CAMPINACU / CAMPINORTE / CAMPO ALEGRE DE GOIAS / COLINAS DO SUL / CORREGO DO OURO / CORUMBA DE GOIAS / CORUMBAIBA / CRIXAS / DAMOLANDIA / DAVINOPOLIS / DIORAMA / DOVERLANDIA / EDEALINA / EDEIA / ESTRELA DO NORTE / FAINA / FAZENDA NOVA / FIRMINOPOLIS / FORMOSO / GOIANAPOLIS / GOIANDIRA / GOIANESIA / GOIANIA / GOIANIRA / GOIAS / GUAPO / GUARAITA / GUARINOS / HEITORAI / HIDROLANDIA / INACIOLANDIA / INDIARA / INHUMAS / IPAMERI / IPIRANGA DE GOIAS / IPORA / ITABERAI / ITAGUARI / ITAGUARU / ITAJA / ITAPACI / ITAPIRAPUA / ITAPURANGA / ITARUMA / ITAUCU / ITUMBIARA / IVOLANDIA / JANDAIA / JARAGUA / JATAI / JAUPACI / JESUPOLIS / JOVIANIA / JUSSARA / LEOPOLDO DE BULHOES / LUZIANIA / MARA ROSA

		/ MATRINCHA / MAURILANDIA / MIMOSO DE GOIAS / MINACU / MINEIROS / MOIPORA / MONTES CLAROS DE GOIAS / MONTIVIDIU / MORRINHOS / MORRO AGUDO DE GOIAS / MOSSAMEDES / MOZARLANDIA / MUNDO NOVO DE GOIAS / MUTUNOPOLIS / NEROPOLIS / NIQUELANDIA / NOVA AURORA / NOVA CRIXAS / NOVA GLORIA / NOVA IGUACU DE GOIAS / NOVA VENEZA / NOVO BRASIL / NOVO PLANALTO / ORIZONA / OURO VERDE DE GOIAS / OUVIDOR / PADRE BERNARDO / PALESTINA DE GOIAS / PALMEIRAS DE GOIAS / PALMINOPOLIS / PARANAIGUARA / PARAUNA / PEROLANDIA / PETROLINA DE GOIAS / PILAR DE GOIAS / PIRACANJUBA / PIRANHAS / PIRENOPOLIS / PIRES DO RIO / PONTALINA / PORANGATU / PORTELANDIA / QUIRINOPOLIS / RIO QUENTE / RIO VERDE / RUBIATABA / SANCLERLANDIA / SANTA BARBARA DE GOIAS / SANTA CRUZ DE GOIAS / SANTA FE DE GOIAS / SANTA HELENA DE GOIAS / SANTA ISABEL / SANTA RITA DO ARAGUAIA / SANTA RITA DO NOVO DESTINO / SANTA ROSA DE GOIAS / SANTA TEREZA DE GOIAS / SANTA TEREZINHA DE GOIAS / SANTO ANTONIO DA BARRA / SANTO ANTONIO DE GOIAS / SANTO ANTONIO DO DESCOBERTO / SAO FRANCISCO DE GOIAS / SAO JOAO DA PARAUNA / SAO LUIS DE MONTES BELOS / SAO LUIZ DO NORTE / SAO MIGUEL DO ARAGUAIA / SAO MIGUEL DO PASSA QUATRO / SAO SIMAO / SENADOR CANEDO / SERRANOPOLIS / SILVANIA / TAQUARAL DE GOIAS / TEREZOPOLIS DE GOIAS / TRES RANCHOS / TRINDADE / TROMBAS / TURVELANDIA / UIRAPURU / URUACU / URUANA / URUTAI / VIANOPOLIS / VILA PROPICIO
--	--	--

<b>DANOS CAUSADOS</b>			
<b>Equipamentos Danificado</b>	<b>Importância para o Sistema</b>	<b>Local</b>	<b>Quantidade</b>
Disjuntor/Religador Operado	Proteção do Alimentador	Área de Concessão	24
Chaves Fusíveis Operada	Proteção de Ramais de Alimentadores	Área de Concessão	291
Transformador Operado	Proteção do Transformador	Área de Concessão	272

<b>Relato técnico sobre a Intervenção realizada em Goiânia e Região Metropolitana</b>			
<b>Informações sobre Equipes</b>	11/11	12/11	
<b>Quantidade Usual</b>	530	530	turmas
<b>Quantidade Adicional</b>	30	79	turmas
<b>Quantidade Total</b>	560	609	turmas
<b>Tempos Médios</b>			
<b>Preparação</b>	14,85	14,98	Horas
<b>Deslocamento</b>	0,65	0,65	Horas
<b>Execução</b>	2,90	2,17	Horas
<b>TMAE</b>	18,40	17,81	Horas

### **Principais Dificuldades Encontradas:**

Chuvas com ventos fortes provocaram muitos pontos de alagamento e enxurrada, trânsito impedido por vários semáforos desligados dificultando a chegada ao atendimento das ocorrências emergenciais. Em determinadas regiões, decorrente dos fortes ventos, houve o tombamento de árvores nas estruturas de alimentação de média tensão, danos em ramais de ligação dos clientes, impedimentos de acesso e atolamentos em estradas rurais.

<b>Empresa</b>	ENEL DISTRIBUIÇÃO GOIAS		
<b>Valor CHI (Limite e Real)</b>	<b>482.391,86</b>		<b>497.824,45</b>

DOC ORIGEM	MIUNICIPIO	EQP_ORIGEM	CONJUNTO	INI_OCORRENC	FIM_OCORRENC	DT_INI_EVENTO	DT_FIM_EVENTO	DURAÇ	UC INT	CHI	EXPURGO
20191170342	CAIAPONIA	JT12358917	JATAI S1	11/11/2019 17:11	13/11/2019 16:10	11/11/2019 17:11	13/11/2019 16:10	46,98	1	46,98	CHI
20191170342	JATAI	JT12358917	JATAI S1	11/11/2019 17:11	13/11/2019 16:10	11/11/2019 17:11	13/11/2019 16:10	46,98	6	281,87	CHI
20191180199	IPAMERI	IP12013258	IPAMERI	11/11/2019 17:08	11/11/2019 18:38	11/11/2019 17:08	11/11/2019 18:38	1,49	6	8,93	CHI
20191181646	RIO VERDE	630055970	RIO VERDE S2	11/11/2019 16:58	13/11/2019 00:45	11/11/2019 16:58	13/11/2019 00:45	31,77	1	31,77	CHI
20191181687	SAO LUIS DE MONTES BELOS	10024833957	SAO LUIZ DOS MONTES BELOS	11/11/2019 10:30	11/11/2019 16:43	11/11/2019 10:30	11/11/2019 16:43	6,21	1	6,21	CHI
20191181732	ITAGUARU	IC21219955	ITABERAI S1	11/11/2019 10:37	14/11/2019 10:00	11/11/2019 10:37	14/11/2019 10:00	71,38	1	71,38	CHI
20191181792	ITABERAI	IB21169327	ITABERAI S1	11/11/2019 10:46	14/11/2019 16:28	11/11/2019 10:46	14/11/2019 16:28	77,69	1	77,69	CHI
20191181907	PARAUNA	PU21333074	PARAUNA	11/11/2019 10:50	12/11/2019 13:03	11/11/2019 10:50	12/11/2019 13:01	26,18	1	26,18	CHI
20191181907	PARAUNA	PU12332193LD	PARAUNA	11/11/2019 10:50	12/11/2019 13:03	12/11/2019 09:40	12/11/2019 13:03	3,38	2	6,77	CHI
20191181987	JUSSARA	JR11071485	JUSSARA	11/11/2019 10:59	11/11/2019 20:15	11/11/2019 10:59	11/11/2019 20:15	9,26	201	1860,87	CHI
20191181990	APORE	SX16404001	JATAI S1	12/11/2019 07:48	12/11/2019 16:12	12/11/2019 07:48	12/11/2019 16:12	8,40	7	58,77	CHI
20191181990	ITARUMA	SX16404001	JATAI S1	12/11/2019 07:48	12/11/2019 16:12	12/11/2019 07:48	12/11/2019 16:12	8,40	1	8,40	CHI
20191181990	JATAI	SX16404001	JATAI S1	12/11/2019 07:48	12/11/2019 16:12	12/11/2019 07:48	12/11/2019 16:12	8,40	14	117,55	CHI
20191181990	SERRANOPOLIS	SX16404001	JATAI S1	12/11/2019 07:48	12/11/2019 16:12	12/11/2019 07:48	12/11/2019 16:12	8,40	1736	14575,65	CHI
20191182050	RIO VERDE	RV21093086	MONTIVIDIU T	11/11/2019 12:57	11/11/2019 15:10	11/11/2019 12:57	11/11/2019 15:10	2,21	2	4,41	CHI
20191182081	INHUMAS	IN12326219	INHUMAS S2	11/11/2019 17:00	11/11/2019 18:15	11/11/2019 17:10	11/11/2019 18:15	1,10	5	5,49	CHI
20191182081	INHUMAS	IN21013458	INHUMAS S2	11/11/2019 17:00	11/11/2019 18:15	11/11/2019 17:00	11/11/2019 18:15	1,26	1	1,26	CHI
20191197712	RIO VERDE	RV21260762	CABRIUVA S2	11/11/2019 20:41	13/11/2019 17:58	11/11/2019 20:41	13/11/2019 17:58	45,27	1	45,27	CHI
20191182802	IPORA	IR21102698	IPORA	11/11/2019 11:32	12/11/2019 09:45	11/11/2019 11:32	12/11/2019 09:45	22,22	1	22,22	CHI
20191182952	ARAGUAPAZ	1780006266	MOZARLANDIA	11/11/2019 11:49	11/11/2019 15:09	11/11/2019 11:49	11/11/2019 15:09	3,32	1	3,32	CHI
20191182966	IVOLANDIA	IV12396049	IPORA	11/11/2019 11:53	12/11/2019 17:02	11/11/2019 11:53	12/11/2019 17:02	29,14	6	174,84	CHI
20191182969	PALMINOPOLIS	PP21053902	PALMEIRAS	11/11/2019 11:54	12/11/2019 10:57	11/11/2019 11:54	12/11/2019 10:57	23,06	2	46,13	CHI
20191182989	IVOLANDIA	IV12241356	IPORA	11/11/2019 11:58	13/11/2019 12:25	11/11/2019 11:58	13/11/2019 12:25	48,44	6	290,62	CHI
20191183092	JANDAIA	1180019109	PALMEIRAS	11/11/2019 12:19	11/11/2019 16:57	11/11/2019 12:19	11/11/2019 16:57	4,63	1	4,63	CHI
20191183152	NOVA CRIXAS	NA12328070	NOVA CRIXAS	11/11/2019 12:30	11/11/2019 17:25	11/11/2019 12:30	11/11/2019 17:25	4,91	112	550,45	CHI
20191183153	ABADIANIA	AA12241539	ANAPOLIS UNIVERSITARIO S1	11/11/2019 12:30	11/11/2019 16:38	11/11/2019 12:30	11/11/2019 16:38	4,12	9	37,06	CHI
20191183168	SAO LUIZ DO NORTE	SZ11336131	BARRO ALTO	11/11/2019 12:33	12/11/2019 18:39	11/11/2019 12:33	12/11/2019 18:39	30,10	1	30,10	CHI
20191183170	CAIAPONIA	CP10395366	CAIAPONIA	11/11/2019 11:44	12/11/2019 00:59	11/11/2019 11:44	12/11/2019 00:59	13,25	285	3775,85	CHI
20191183170	DOVERLANDIA	CP10395366	CAIAPONIA	11/11/2019 11:44	12/11/2019 00:59	11/11/2019 11:44	12/11/2019 00:59	13,25	3	39,75	CHI
20191183170	JATAI	CP10395366	CAIAPONIA	11/11/2019 11:44	12/11/2019 00:59	11/11/2019 11:44	12/11/2019 00:59	13,25	3	39,75	CHI
20191183170	RIO VERDE	CP10395366	CAIAPONIA	11/11/2019 11:44	12/11/2019 00:59	11/11/2019 11:44	12/11/2019 00:59	13,25	4	52,99	CHI
20191183171	JARAGUA	10009931358	JARAGUA	11/11/2019 12:33	12/11/2019 02:44	11/11/2019 12:33	12/11/2019 02:44	14,17	1	14,17	CHI

20191183178	ANAPOLIS	21303812	JUNDIAI S1	11/11/2019 12:35	11/11/2019 18:43	11/11/2019 12:35	11/11/2019 18:43	6,13	1	6,13	CHI
20191183181	BARRO ALTO	BA21211700	BARRO ALTO	11/11/2019 12:36	12/11/2019 15:33	11/11/2019 12:36	12/11/2019 15:33	26,95	2	53,90	CHI
20191183209	JATAI	JT12080483	JATAI S1	11/11/2019 12:41	12/11/2019 11:28	11/11/2019 12:41	12/11/2019 11:28	22,78	13	296,17	CHI
20191183210	ITABERAI	IB12274525	ITABERAI S1	11/11/2019 12:41	13/11/2019 22:40	11/11/2019 12:41	13/11/2019 22:40	57,98	6	347,88	CHI
20191183227	SANTA HELENA DE GOIAS	10018747211	IPEGUARI	11/11/2019 12:44	11/11/2019 15:28	11/11/2019 12:44	11/11/2019 15:28	2,73	1	2,73	CHI
20191183228	IPORA	IR12187287	IPORA	11/11/2019 12:00	11/11/2019 14:35	11/11/2019 12:00	11/11/2019 14:35	2,58	15	38,69	CHI
20191183234	NIQUELANDIA	6306776	NIQUELANDIA SUBTRANSMISSAO	11/11/2019 12:41	11/11/2019 20:52	11/11/2019 12:41	11/11/2019 20:52	8,17	50	408,64	CHI
20191183234	URUACU	6306776	NIQUELANDIA SUBTRANSMISSAO	11/11/2019 12:41	11/11/2019 20:52	11/11/2019 12:41	11/11/2019 20:52	8,17	2	16,35	CHI
20191183248	CORUMBA DE GOIAS	CB12319750	CORUMBA	11/11/2019 12:30	11/11/2019 19:54	11/11/2019 12:30	11/11/2019 19:54	7,40	17	125,76	CHI
20191183259	FAINA	FC11250649	GOIAS	11/11/2019 12:16	11/11/2019 16:14	11/11/2019 12:16	11/11/2019 16:14	3,96	45	178,35	CHI
20191183286	FAINA	FC21206971	GOIAS	11/11/2019 12:55	13/11/2019 12:45	11/11/2019 12:55	13/11/2019 12:45	47,84	2	95,68	CHI
20191183323	MORRINHOS	MR31060238	MORRINHOS	11/11/2019 13:02	13/11/2019 18:53	11/11/2019 13:02	13/11/2019 18:53	53,85	1	53,85	CHI
20191183325	FAINA	FC21220901	GOIAS	11/11/2019 13:02	13/11/2019 13:05	11/11/2019 13:02	13/11/2019 13:05	48,05	2	96,09	CHI
20191183415	NIQUELANDIA	2750097065	NIQUELANDIA SUBTRANSMISSAO	11/11/2019 13:04	12/11/2019 11:42	11/11/2019 13:04	12/11/2019 11:42	22,62	1	22,62	CHI
20191183421	PORANGATU	PO11349908	MARA ROSA	11/11/2019 13:05	14/11/2019 10:10	11/11/2019 13:05	14/11/2019 10:10	69,07	2	138,14	CHI
20191183429	FIRMINOPOLIS	900007977	FIRMINOPOLIS S1	11/11/2019 13:06	11/11/2019 15:47	11/11/2019 13:06	11/11/2019 15:47	2,67	1	2,67	CHI
20191183430	PIRENOPOLIS	PV12272925	CORUMBA	11/11/2019 13:06	11/11/2019 18:35	11/11/2019 13:06	11/11/2019 18:35	5,47	6	32,82	CHI
20191183444	RIO QUENTE	RQ12392082	VILA CORUMBA	11/11/2019 13:10	11/11/2019 18:52	11/11/2019 13:10	11/11/2019 18:52	5,69	17	96,81	CHI
20191183447	JATAI	290084039	JATAI S2	11/11/2019 13:11	12/11/2019 15:56	11/11/2019 13:11	12/11/2019 15:56	26,75	1	26,75	CHI
20191183469	TEREZOPOLIS DE GOIAS	TJ21146734	JUNDIAI S2	11/11/2019 13:16	12/11/2019 11:49	11/11/2019 13:16	12/11/2019 11:49	22,55	2	45,09	CHI
20191183477	ANICUNS	AC11139876	ANICUNS	11/11/2019 13:18	11/11/2019 14:51	11/11/2019 13:18	11/11/2019 14:51	1,55	168	260,21	CHI
20191183510	URUTAI	UT21300809	URUTAI	11/11/2019 13:25	11/11/2019 17:27	11/11/2019 13:25	11/11/2019 17:27	4,02	1	4,02	CHI
20191183515	CAMPINORTE	CR21250145	PORANGATU	11/11/2019 13:26	11/11/2019 15:56	11/11/2019 13:26	11/11/2019 15:56	2,50	1	2,50	CHI
20191183521	PIRENOPOLIS	PV12381294	CORUMBA	11/11/2019 13:27	11/11/2019 17:18	11/11/2019 13:27	11/11/2019 17:18	3,85	8	30,77	CHI
20191183523	MINEIROS	10001483313	PARQUE DAS EMAS	11/11/2019 13:27	11/11/2019 16:00	11/11/2019 13:27	11/11/2019 16:00	2,54	1	2,54	CHI
20191183536	GOIANESIA	GE21339787	GOIANESIA S2	11/11/2019 13:29	12/11/2019 10:28	11/11/2019 13:29	12/11/2019 10:28	20,97	1	20,97	CHI
20191183623	MINEIROS	MY12195578	PARQUE DAS EMAS	11/11/2019 13:38	12/11/2019 11:15	11/11/2019 13:38	12/11/2019 11:15	21,62	10	216,16	CHI
20191183624	CAMPO ALEGRE DE GOIAS	CM21195385	CAMPO ALEGRE DE GOIAS	11/11/2019 13:38	11/11/2019 17:51	11/11/2019 13:38	11/11/2019 17:51	4,22	1	4,22	CHI
20191183632	IPAMERI	IP21199367	IPAMERI	11/11/2019 13:38	12/11/2019 20:08	11/11/2019 13:38	12/11/2019 20:08	30,49	1	30,49	CHI
20191183634	NIQUELANDIA	NQ21256586	NIQUELANDIA SUBTRANSMISSAO	11/11/2019 13:38	14/11/2019 17:49	11/11/2019 13:38	14/11/2019 17:49	76,17	1	76,17	CHI
20191183636	MUNDO NOVO DE GOIAS	MH11269272	NOVA CRIXAS	11/11/2019 13:39	15/11/2019 22:00	11/11/2019 13:39	15/11/2019 22:00	104,36	1	104,36	CHI
20191183640	MARA ROSA	7940000894	MARA ROSA	11/11/2019 13:39	14/11/2019 12:30	11/11/2019 13:39	14/11/2019 12:30	70,84	1	70,84	CHI
20191183641	APARECIDA DE GOIANIA	AP11350725	INDEPENDENCIA S2	11/11/2019 13:39	11/11/2019 16:26	11/11/2019 13:39	11/11/2019 16:26	2,77	20	55,44	CHI

20191183656	ALEXANIA	480076900	ALEXANIA	11/11/2019 13:31	11/11/2019 16:14	11/11/2019 13:31	11/11/2019 16:14	2,71	1	2,71	CHI
20191183657	ESTRELA DO NORTE	2420014668	MARA ROSA	11/11/2019 13:31	12/11/2019 16:55	11/11/2019 13:31	12/11/2019 16:55	27,39	1	27,39	CHI
20191183665	JATAI	JT12080471	JATAI S1	11/11/2019 13:32	12/11/2019 19:15	11/11/2019 13:32	12/11/2019 19:15	29,71	6	178,28	CHI
20191183670	PIRANHAS	PH11023527	PIRANHAS	11/11/2019 11:28	11/11/2019 17:12	11/11/2019 11:28	11/11/2019 17:12	5,73	102	584,38	CHI
20191183672	NIQUELANDIA	NQ21210216	URUACU	11/11/2019 13:33	12/11/2019 15:14	11/11/2019 13:33	12/11/2019 15:14	25,67	2	51,34	CHI
20191183674	GOIANIA	15600294	GOYA S2	11/11/2019 13:41	11/11/2019 23:58	11/11/2019 13:41	11/11/2019 23:58	10,27	1	10,27	CHI
20191183677	BELA VISTA DE GOIAS	BV21357224	BELA VISTA S1	11/11/2019 13:42	13/11/2019 08:49	11/11/2019 13:42	13/11/2019 08:49	43,11	1	43,11	CHI
20191183685	URUACU	UR21050044	URUACU	11/11/2019 13:44	12/11/2019 10:28	11/11/2019 13:44	12/11/2019 10:28	20,72	1	20,72	CHI
20191183695	PORANGATU	PO12236183	NOVO PLANALTO	11/11/2019 13:46	14/11/2019 20:02	11/11/2019 13:46	14/11/2019 20:02	78,26	3	234,79	CHI
20191183696	FIRMINOPOLIS	900007990	FIRMINOPOLIS S1	11/11/2019 13:46	11/11/2019 17:30	11/11/2019 13:46	11/11/2019 17:30	3,73	1	3,73	CHI
20191183697	DAMOLANDIA	DL21053451	INHUMAS S1	11/11/2019 13:46	12/11/2019 17:56	11/11/2019 13:46	12/11/2019 17:56	28,16	4	112,64	CHI
20191183917	CATALAO	GD12127538	CATALAO S1	11/11/2019 13:38	11/11/2019 17:45	11/11/2019 13:38	11/11/2019 17:45	4,11	5	20,53	CHI
20191183917	GOIANDIRA	GD12127538	CATALAO S1	11/11/2019 13:38	11/11/2019 17:45	11/11/2019 13:38	11/11/2019 17:45	4,11	13	53,38	CHI
20191183921	SAO LUIS DE MONTES BELOS	SL12125616	FIRMINOPOLIS S1	11/11/2019 13:48	11/11/2019 20:03	11/11/2019 13:48	11/11/2019 20:03	6,24	10	62,40	CHI
20191183925	QUIRINOPOLIS	10018113891	QUIRINOPOLIS	11/11/2019 13:54	11/11/2019 16:04	11/11/2019 13:54	11/11/2019 16:04	2,17	1	2,17	CHI
20191183934	MUNDO NOVO DE GOIAS	MH11357688	NOVA CRIXAS	11/11/2019 13:56	12/11/2019 17:20	11/11/2019 13:56	12/11/2019 17:20	27,39	1	27,39	CHI
20191183939	PONTALINA	PK11000003	PONTALINA	11/11/2019 13:57	11/11/2019 15:52	11/11/2019 13:57	11/11/2019 15:52	1,91	93	177,79	CHI
20191183946	FAZENDA NOVA	FN12042812	JUSSARA	11/11/2019 13:13	12/11/2019 09:50	11/11/2019 13:13	12/11/2019 09:50	20,61	10	206,09	CHI
20191183953	ANICUNS	KB21163288	ANICUNS	11/11/2019 13:59	12/11/2019 15:56	11/11/2019 13:59	12/11/2019 15:56	25,95	1	25,95	CHI
20191183954	ACREUNA	EU12207112	ACREUNA	11/11/2019 13:57	14/11/2019 16:40	11/11/2019 13:57	14/11/2019 16:40	74,72	6	448,30	CHI
20191183965	AURILANDIA	AI21194144	FIRMINOPOLIS S2	11/11/2019 14:01	11/11/2019 18:28	11/11/2019 07:36	11/11/2019 18:28	10,86	1	10,86	CHI
20191183983	ITAPIRAPUA	IU12014779	MATRINCHA	11/11/2019 11:11	14/11/2019 14:10	11/11/2019 11:11	14/11/2019 14:10	74,98	12	899,79	CHI
20191183986	SANTA HELENA DE GOIAS	SH11048890	IPEGUARI	11/11/2019 12:31	11/11/2019 19:55	11/11/2019 12:31	11/11/2019 19:55	7,41	108	800,52	CHI
20191183993	INHUMAS	00800234	INHUMAS S2	11/11/2019 14:17	11/11/2019 14:35	11/11/2019 14:17	11/11/2019 14:35	0,30	561	166,90	CHI
20191183993	INHUMAS	00800234	INHUMAS S2	11/11/2019 14:17	11/11/2019 14:35	11/11/2019 14:17	11/11/2019 14:35	0,30	6025	1819,22	CHI
20191183993	INHUMAS	00800234	INHUMAS S2	11/11/2019 14:17	11/11/2019 14:35	11/11/2019 14:17	11/11/2019 14:35	0,31	1805	560,05	CHI
20191183996	ITAPURANGA	170070074	ITAPURANGA	11/11/2019 14:08	11/11/2019 17:40	11/11/2019 14:08	11/11/2019 17:40	3,54	1	3,54	CHI
20191184008	FORMOSO	FO12185324	PORANGATU	11/11/2019 14:09	13/11/2019 16:15	11/11/2019 14:09	13/11/2019 16:15	50,09	2	100,17	CHI
20191184014	NOVA IGUACU DE GOIAS	NH21371944	SANTA TEREZINHA	11/11/2019 14:10	13/11/2019 16:35	11/11/2019 14:10	13/11/2019 16:35	50,40	1	50,40	CHI
20191184017	SANTO ANTONIO DA BARRA	BZ21303299	ACREUNA	11/11/2019 14:11	12/11/2019 14:20	11/11/2019 14:11	12/11/2019 14:20	24,14	2	48,29	CHI
20191184024	GOIANIA	GN12000399	FERROVIARIO S2	11/11/2019 14:05	11/11/2019 15:47	11/11/2019 14:05	11/11/2019 15:47	1,69	56	94,66	CHI
20191184035	NEROPOLIS	NR21000091	NEROPOLIS S2	11/11/2019 14:13	12/11/2019 10:41	11/11/2019 14:13	12/11/2019 10:41	20,46	2	40,92	CHI
20191184040	CALDAS NOVAS	CN11100074	CALDAS NOVAS S1	11/11/2019 13:58	12/11/2019 15:00	11/11/2019 13:58	12/11/2019 15:00	25,03	106	2653,36	CHI

20191184048	GOIANIA	GN12001058	XAVANTES	11/11/2019 14:15	13/11/2019 20:24	11/11/2019 14:15	13/11/2019 01:48	35,54	12	426,50	CHI
20191184048	GOIANIA	GN21340447	XAVANTES	11/11/2019 14:15	13/11/2019 20:24	11/11/2019 14:15	13/11/2019 18:35	52,32	1	52,32	CHI
20191184048	GOIANIA	GN21372155	XAVANTES	11/11/2019 14:15	13/11/2019 20:24	13/11/2019 18:36	13/11/2019 20:24	1,80	1	1,80	CHI
20191184051	CATALAO	CT21077277	CATALAO S1	11/11/2019 14:16	12/11/2019 11:35	11/11/2019 14:16	12/11/2019 11:35	21,32	1	21,32	CHI
20191184060	IPORA	IR21232640	IPORA	11/11/2019 14:17	13/11/2019 09:33	11/11/2019 14:17	13/11/2019 09:33	43,27	1	43,27	CHI
20191184073	GOIANIA	17359417	MEIA PONTE	11/11/2019 14:20	11/11/2019 18:23	11/11/2019 14:20	11/11/2019 18:23	4,04	1	4,04	CHI
20191184084	BONOPOLIS	BX21198519	SAO MIGUEL DO ARAGUAIA	11/11/2019 14:22	11/11/2019 21:02	11/11/2019 14:22	11/11/2019 21:02	6,68	1	6,68	CHI
20191184097	TURVELANDIA	10018284378	RIO DOS BOIS	11/11/2019 14:24	13/11/2019 14:27	11/11/2019 14:24	13/11/2019 14:27	48,04	1	48,04	CHI
20191184105	GOIANIA	13614290	ATLANTICO S1	11/11/2019 14:25	11/11/2019 21:33	11/11/2019 14:25	11/11/2019 21:33	7,12	1	7,12	CHI
20191184112	NIQUELANDIA	NQ21262795	URUACU	11/11/2019 14:26	12/11/2019 14:52	11/11/2019 14:26	12/11/2019 14:52	24,42	1	24,42	CHI
20191184113	LEOPOLDO DE BULHOES	LB21353302	DAIA S2	11/11/2019 14:26	11/11/2019 18:43	11/11/2019 14:26	11/11/2019 18:43	4,27	2	8,54	CHI
20191184117	AURILANDIA	AI21142526	FIRMINOPOLIS S2	11/11/2019 14:27	12/11/2019 16:55	11/11/2019 14:27	12/11/2019 16:55	26,46	1	26,46	CHI
20191184123	DIORAMA	ME12062803	ARENOPOLIS	11/11/2019 13:27	14/11/2019 09:35	11/11/2019 13:27	14/11/2019 09:35	68,12	2	136,25	CHI
20191184123	MONTES CLAROS DE GOIAS	ME12062803	ARENOPOLIS	11/11/2019 13:27	14/11/2019 09:35	11/11/2019 13:27	14/11/2019 09:35	68,12	6	408,74	CHI
20191184136	JARAGUA	JA11203640	JARAGUA	11/11/2019 14:28	11/11/2019 18:14	11/11/2019 14:28	11/11/2019 18:14	3,75	82	307,80	CHI
20191184142	FAZENDA NOVA	01340214	JUSSARA	11/11/2019 14:30	13/11/2019 21:48	11/11/2019 14:30	11/11/2019 15:55	1,42	88	124,64	CHI
20191184142	NOVO BRASIL	01340214	JUSSARA	11/11/2019 14:30	13/11/2019 21:48	11/11/2019 14:30	11/11/2019 15:55	1,42	230	325,77	CHI
20191184142	NOVO BRASIL	NB12101199	JUSSARA	11/11/2019 14:30	13/11/2019 21:48	11/11/2019 14:30	12/11/2019 08:29	18,00	32	575,93	CHI
20191184142	NOVO BRASIL	NB12101199	JUSSARA	11/11/2019 14:30	13/11/2019 21:48	12/11/2019 11:27	12/11/2019 12:32	1,08	32	34,42	CHI
20191184142	ITAPIRAPUA	NB12378900LD	JUSSARA	11/11/2019 14:30	13/11/2019 21:48	11/11/2019 14:30	13/11/2019 18:14	51,74	4	206,96	CHI
20191184142	NOVO BRASIL	NB12378900LD	JUSSARA	11/11/2019 14:30	13/11/2019 21:48	11/11/2019 14:30	13/11/2019 18:14	51,74	39	2017,82	CHI
20191184142	ITAPIRAPUA	NB13259631	JUSSARA	11/11/2019 14:30	13/11/2019 21:48	11/11/2019 14:30	13/11/2019 21:48	55,30	51	2820,29	CHI
20191184142	NOVO BRASIL	NB13259631	JUSSARA	11/11/2019 14:30	13/11/2019 21:48	11/11/2019 14:30	13/11/2019 21:48	55,30	21	1161,29	CHI
20191184142	NOVO BRASIL	NB13259631	JUSSARA	11/11/2019 14:30	13/11/2019 21:48	12/11/2019 07:33	13/11/2019 21:48	38,24	7	267,70	CHI
20191184154	JARAGUA	JA21238127	JARAGUA	11/11/2019 14:30	12/11/2019 09:36	11/11/2019 14:30	12/11/2019 09:36	19,09	1	19,09	CHI
20191184158	GOIAS	GS12092203	MATRINCHA	11/11/2019 14:28	12/11/2019 13:40	11/11/2019 14:28	12/11/2019 13:40	23,20	4	92,80	CHI
20191184158	ITAPIRAPUA	GS12092203	MATRINCHA	11/11/2019 14:28	12/11/2019 13:40	11/11/2019 14:28	12/11/2019 13:40	23,20	8	185,60	CHI
20191184159	ITABERAI	IB11183164	ITABERAI S2	11/11/2019 14:31	12/11/2019 17:08	12/11/2019 16:28	12/11/2019 17:08	0,67	105	70,41	CHI
20191184170	GOIANIA	17387097	GOYA S1	11/11/2019 14:32	11/11/2019 18:05	11/11/2019 14:32	11/11/2019 18:05	3,54	1	3,54	CHI
20191184172	SAO MIGUEL DO ARAGUAIA	SM12192361	SAO MIGUEL DO ARAGUAIA	11/11/2019 14:02	12/11/2019 02:11	11/11/2019 14:02	12/11/2019 02:11	12,14	169	2051,89	CHI
20191184173	GOIANESIA	550055230	GOIANESIA S2	11/11/2019 14:32	12/11/2019 12:09	11/11/2019 14:32	12/11/2019 12:09	21,60	1	21,60	CHI
20191184174	NOVA CRIXAS	NA12380421	NOVA CRIXAS	11/11/2019 14:32	11/11/2019 23:49	11/11/2019 14:32	11/11/2019 23:49	9,27	48	444,85	CHI
20191184179	NOVA VENEZA	GR21000389	NEROPOLIS S1	11/11/2019 14:33	12/11/2019 13:43	11/11/2019 14:33	12/11/2019 13:43	23,16	1	23,16	CHI



20191184180	BELA VISTA DE GOIAS	BV21299256	BELA VISTA S2	11/11/2019 14:33	13/11/2019 19:05	11/11/2019 14:33	13/11/2019 19:05	52,53	1	52,53	CHI
20191184182	INHUMAS	IN11193237	INHUMAS S2	11/11/2019 14:33	11/11/2019 17:09	11/11/2019 14:33	11/11/2019 17:09	2,59	60	155,37	CHI
20191184190	LUZIANIA	LZ21202302	PIRES DO RIO S2	11/11/2019 14:34	12/11/2019 14:41	11/11/2019 14:34	12/11/2019 14:41	24,11	1	24,11	CHI
20191184194	GOIANIA	14358098	CAMPINAS S1	11/11/2019 14:35	12/11/2019 03:10	11/11/2019 14:35	12/11/2019 03:10	12,58	1	12,58	CHI
20191184198	CATALAO	CT12000045	CATALAO S2	11/11/2019 14:03	11/11/2019 20:29	11/11/2019 14:03	11/11/2019 20:29	6,43	232	1492,34	CHI
20191184203	RUBIATABA	RB12372527	RUBIATABA	11/11/2019 14:36	11/11/2019 20:06	11/11/2019 14:36	11/11/2019 20:06	5,50	71	390,16	CHI
20191184209	ORIZONA	OZ21352241	PIRES DO RIO S1	11/11/2019 14:36	13/11/2019 08:18	11/11/2019 14:36	13/11/2019 08:18	41,69	1	41,69	CHI
20191184227	JATAI	JT21194929	JATAI S1	11/11/2019 14:38	12/11/2019 15:52	11/11/2019 14:38	12/11/2019 15:52	25,23	1	25,23	CHI
20191184242	AMORINOPOLIS	AM11000005	IPORA	11/11/2019 14:40	12/11/2019 18:40	12/11/2019 14:55	12/11/2019 18:40	3,75	113	423,75	CHI
20191184244	INHUMAS	IN21013795	INHUMAS S2	11/11/2019 14:40	12/11/2019 13:17	11/11/2019 14:40	12/11/2019 13:17	22,61	1	22,61	CHI
20191184247	IPORA	IR12222997	ARENOPOLIS	11/11/2019 14:29	12/11/2019 10:53	11/11/2019 14:29	12/11/2019 10:53	20,39	11	224,25	CHI
20191184247	IVOLANDIA	IR12222997	ARENOPOLIS	11/11/2019 14:29	12/11/2019 10:53	11/11/2019 14:29	12/11/2019 10:53	20,39	35	713,52	CHI
20191184247	PALESTINA DE GOIAS	IR12222997	ARENOPOLIS	11/11/2019 14:29	12/11/2019 10:53	11/11/2019 14:29	12/11/2019 10:53	20,39	37	754,30	CHI
20191184248	RIO VERDE	630401998	RIO VERDE S1	11/11/2019 14:41	12/11/2019 16:30	11/11/2019 14:41	12/11/2019 16:30	25,81	1	25,81	CHI
20191184251	BARRO ALTO	BA12210748	BARRO ALTO	11/11/2019 14:42	12/11/2019 10:14	11/11/2019 14:42	12/11/2019 10:04	19,37	8	154,92	CHI
20191184251	BARRO ALTO	BA12210748	BARRO ALTO	11/11/2019 14:42	12/11/2019 10:14	12/11/2019 10:08	12/11/2019 10:14	0,10	8	0,83	CHI
20191184253	NOVA VENEZA	NV11000019	INHUMAS S1	11/11/2019 14:04	11/11/2019 21:20	11/11/2019 14:04	11/11/2019 18:31	4,46	180	803,65	CHI
20191184253	BRAZABRANTES	NV12000113LD	INHUMAS S1	11/11/2019 14:04	11/11/2019 21:20	11/11/2019 18:31	11/11/2019 21:20	2,82	65	183,16	CHI
20191184253	INHUMAS	NV12000113LD	INHUMAS S1	11/11/2019 14:04	11/11/2019 21:20	11/11/2019 18:31	11/11/2019 21:20	2,82	19	53,54	CHI
20191184253	NOVA VENEZA	NV12000113LD	INHUMAS S1	11/11/2019 14:04	11/11/2019 21:20	11/11/2019 18:31	11/11/2019 21:20	2,82	227	639,64	CHI
20191184306	JARAGUA	JA11211755	JARAGUA	11/11/2019 14:42	12/11/2019 03:48	11/11/2019 14:42	12/11/2019 03:48	13,09	68	889,95	CHI
20191184309	APARECIDA DE GOIANIA	10002313764	REAL S1	11/11/2019 14:43	11/11/2019 15:55	11/11/2019 14:43	11/11/2019 15:55	1,20	1	1,20	CHI
20191184312	ANAPOLIS	20526933	JUNDIAI S1	11/11/2019 14:43	12/11/2019 07:24	11/11/2019 14:43	12/11/2019 07:24	16,67	1	16,67	CHI
20191184319	ARACU	00800414	INHUMAS S1	11/11/2019 14:23	11/11/2019 16:03	11/11/2019 14:23	11/11/2019 14:29	0,08	8	0,68	CHI
20191184319	CALDAS NOVAS	00800414	INHUMAS S1	11/11/2019 14:23	11/11/2019 16:03	11/11/2019 14:23	11/11/2019 14:29	0,08	1	0,08	CHI
20191184319	INHUMAS	00800414	INHUMAS S1	11/11/2019 14:23	11/11/2019 16:03	11/11/2019 14:23	11/11/2019 14:29	0,08	10	0,85	CHI
20191184319	INHUMAS	00800414	INHUMAS S1	11/11/2019 14:23	11/11/2019 16:03	11/11/2019 14:23	11/11/2019 14:29	0,08	174	14,74	CHI
20191184319	ITABERAI	00800414	INHUMAS S1	11/11/2019 14:23	11/11/2019 16:03	11/11/2019 14:23	11/11/2019 14:29	0,08	73	6,18	CHI
20191184319	ITAUCU	00800414	INHUMAS S1	11/11/2019 14:23	11/11/2019 16:03	11/11/2019 14:23	11/11/2019 14:29	0,08	736	62,36	CHI
20191184319	ITAUCU	00800414	INHUMAS S1	11/11/2019 14:23	11/11/2019 16:03	11/11/2019 14:23	11/11/2019 14:29	0,08	6	0,51	CHI
20191184319	ITAUCU	00800414	INHUMAS S1	11/11/2019 14:23	11/11/2019 16:03	11/11/2019 14:23	11/11/2019 14:29	0,08	2722	230,61	CHI
20191184319	ITAUCU	00800414	INHUMAS S1	11/11/2019 14:23	11/11/2019 16:03	11/11/2019 14:23	11/11/2019 14:29	0,08	4	0,34	CHI
20191184319	JARAGUA	00800414	INHUMAS S1	11/11/2019 14:23	11/11/2019 16:03	11/11/2019 14:23	11/11/2019 14:29	0,08	40	3,39	CHI

20191184319	JESUPOLIS	00800414	INHUMAS S1	11/11/2019 14:23	11/11/2019 16:03	11/11/2019 14:23	11/11/2019 14:29	0,08	24	2,03	CHI
20191184319	PETROLINA DE GOIAS	00800414	INHUMAS S1	11/11/2019 14:23	11/11/2019 16:03	11/11/2019 14:23	11/11/2019 14:29	0,08	130	11,01	CHI
20191184319	SANTA ROSA DE GOIAS	00800414	INHUMAS S1	11/11/2019 14:23	11/11/2019 16:03	11/11/2019 14:23	11/11/2019 14:29	0,08	588	49,82	CHI
20191184319	SANTA ROSA DE GOIAS	00800414	INHUMAS S1	11/11/2019 14:23	11/11/2019 16:03	11/11/2019 14:23	11/11/2019 14:29	0,08	909	77,01	CHI
20191184319	SANTA ROSA DE GOIAS	00800414	INHUMAS S1	11/11/2019 14:23	11/11/2019 16:03	11/11/2019 14:23	11/11/2019 14:29	0,08	7	0,59	CHI
20191184319	TAQUARAL DE GOIAS	00800414	INHUMAS S1	11/11/2019 14:23	11/11/2019 16:03	11/11/2019 14:23	11/11/2019 14:29	0,08	47	3,98	CHI
20191184319	TAQUARAL DE GOIAS	00800414	INHUMAS S1	11/11/2019 14:23	11/11/2019 16:03	11/11/2019 14:23	11/11/2019 14:29	0,08	44	3,73	CHI
20191184319	TAQUARAL DE GOIAS	00800414	INHUMAS S1	11/11/2019 14:23	11/11/2019 16:03	11/11/2019 14:23	11/11/2019 14:29	0,08	4	0,34	CHI
20191184319	ITAUCU	00800414	INHUMAS S1	11/11/2019 14:23	11/11/2019 16:03	11/11/2019 14:24	11/11/2019 14:29	0,07	1	0,07	CHI
20191184319	INHUMAS	00800414	INHUMAS S1	11/11/2019 14:23	11/11/2019 16:03	11/11/2019 14:23	11/11/2019 15:18	0,91	2	1,82	CHI
20191184319	INHUMAS	00800414	INHUMAS S1	11/11/2019 14:23	11/11/2019 16:03	11/11/2019 14:23	11/11/2019 16:03	1,66	177	294,66	CHI
20191184319	ITAUCU	00800414	INHUMAS S1	11/11/2019 14:23	11/11/2019 16:03	11/11/2019 14:23	11/11/2019 16:03	1,66	3	4,99	CHI
20191184325	ABADIANIA	10003612595	ANAPOLIS UNIVERSITARIO S1	11/11/2019 14:44	11/11/2019 21:00	11/11/2019 14:44	11/11/2019 21:00	6,25	1	6,25	CHI
20191184330	MOZARLANDIA	410000814	MOZARLANDIA	11/11/2019 14:45	12/11/2019 16:02	11/11/2019 14:45	12/11/2019 16:02	25,29	1	25,29	CHI
20191184338	PIRANHAS	PH11023532	PIRANHAS	11/11/2019 14:34	11/11/2019 19:01	11/11/2019 14:34	11/11/2019 18:30	3,92	86	337,14	CHI
20191184338	PIRANHAS	PH12204900	PIRANHAS	11/11/2019 14:34	11/11/2019 19:01	11/11/2019 14:34	11/11/2019 19:01	4,44	255	1132,98	CHI
20191184350	GOIANIA	10002078498	CAMPINAS S2	11/11/2019 14:46	11/11/2019 21:55	11/11/2019 14:46	11/11/2019 21:55	7,14	1	7,14	CHI
20191184351	AMERICANO DO BRASIL	KB11024017	ANICUNS	11/11/2019 14:03	11/11/2019 16:16	11/11/2019 14:03	11/11/2019 16:16	2,22	138	306,36	CHI
20191184352	ITABERAI	II12220232	ITABERAI S1	11/11/2019 14:44	11/11/2019 15:44	11/11/2019 14:44	11/11/2019 15:44	0,99	2	1,99	CHI
20191184352	ITAGUARI	II12220232	ITABERAI S1	11/11/2019 14:44	11/11/2019 15:44	11/11/2019 14:44	11/11/2019 15:44	0,99	1	0,99	CHI
20191184352	TAQUARAL DE GOIAS	II12220232	ITABERAI S1	11/11/2019 14:44	11/11/2019 15:44	11/11/2019 14:44	11/11/2019 15:44	0,99	32	31,82	CHI
20191184359	PIRENOPOLIS	PV21227830	CORUMBA	11/11/2019 14:47	12/11/2019 09:03	11/11/2019 14:47	12/11/2019 09:03	18,25	1	18,25	CHI
20191184364	ABADIANIA	AA12258352	ANAPOLIS UNIVERSITARIO S1	11/11/2019 13:32	11/11/2019 20:47	11/11/2019 13:32	11/11/2019 20:47	7,24	9	65,12	CHI
20191184364	CORUMBA DE GOIAS	AA12258352	ANAPOLIS UNIVERSITARIO S1	11/11/2019 13:32	11/11/2019 20:47	11/11/2019 13:32	11/11/2019 20:47	7,24	2	14,47	CHI
20191184365	ITAPURANGA	IK21325975	ITAPURANGA	11/11/2019 14:48	13/11/2019 16:40	11/11/2019 14:48	13/11/2019 16:40	49,88	1	49,88	CHI
20191184367	DAMOLANDIA	270016235	INHUMAS S1	11/11/2019 14:48	12/11/2019 17:19	11/11/2019 14:48	12/11/2019 17:19	26,52	1	26,52	CHI
20191184368	LEOPOLDO DE BULHOES	LB21078534	DAIA S2	11/11/2019 14:48	12/11/2019 10:00	11/11/2019 14:48	12/11/2019 10:00	19,19	1	19,19	CHI
20191184375	CACHOEIRA ALTA	1090026381	CACHOEIRA ALTA	11/11/2019 14:48	13/11/2019 11:22	11/11/2019 14:48	13/11/2019 11:22	44,55	1	44,55	CHI
20191184386	GOIANIA	10021373491	CARAJAS S1	11/11/2019 14:50	12/11/2019 04:36	11/11/2019 14:50	12/11/2019 04:36	13,75	1	13,75	CHI
20191184387	JATAI	JT11361769	JATAI S2	11/11/2019 14:50	12/11/2019 13:30	11/11/2019 14:50	12/11/2019 13:30	22,65	1	22,65	CHI
20191184388	RIO VERDE	RV21215831	CABRIUVA S2	11/11/2019 14:51	11/11/2019 19:30	11/11/2019 14:51	11/11/2019 19:30	4,65	1	4,65	CHI
20191184390	JATAI	JT21248505	JATAI S3	11/11/2019 14:51	12/11/2019 14:23	11/11/2019 14:51	12/11/2019 14:23	23,53	1	23,53	CHI
20191184399	INHUMAS	30163146	INHUMAS S2	11/11/2019 14:51	13/11/2019 22:06	11/11/2019 14:51	13/11/2019 22:06	55,24	1	55,24	CHI

20191184406	GOIANIA	10452242	AEROPORTO S3	11/11/2019 14:58	11/11/2019 16:51	11/11/2019 14:58	11/11/2019 16:51	1,88	1	1,88	CHI
20191184454	MINEIROS	DP12210131	PARQUE DAS EMAS	11/11/2019 16:55	11/11/2019 18:30	11/11/2019 16:55	11/11/2019 18:30	1,58	12	19,00	CHI
20191184454	PEROLANDIA	DP12210131	PARQUE DAS EMAS	11/11/2019 16:55	11/11/2019 18:30	11/11/2019 16:55	11/11/2019 18:30	1,58	5	7,92	CHI
20191184454	PORTELANDIA	DP12210131	PARQUE DAS EMAS	11/11/2019 16:55	11/11/2019 18:30	11/11/2019 16:55	11/11/2019 18:30	1,58	1	1,58	CHI
20191184459	ITAPACI	IW12201725	ITAPACI	11/11/2019 17:24	11/11/2019 18:00	11/11/2019 17:24	11/11/2019 18:00	0,59	663	393,93	CHI
20191184460	ITAPACI	SZ10395412	ITAPACI	11/11/2019 17:47	11/11/2019 21:49	11/11/2019 17:47	11/11/2019 18:58	1,18	3	3,54	CHI
20191184460	NOVA GLORIA	SZ10395412	ITAPACI	11/11/2019 17:47	11/11/2019 21:49	11/11/2019 17:47	11/11/2019 18:58	1,18	1	1,18	CHI
20191184460	SAO LUIZ DO NORTE	SZ10395412	ITAPACI	11/11/2019 17:47	11/11/2019 21:49	11/11/2019 17:47	11/11/2019 18:58	1,18	75	88,62	CHI
20191184460	SAO LUIZ DO NORTE	SZ13325201	ITAPACI	11/11/2019 17:47	11/11/2019 21:49	11/11/2019 17:47	11/11/2019 20:59	3,20	35	112,10	CHI
20191184460	GOIANESIA	SZ13325204	ITAPACI	11/11/2019 17:47	11/11/2019 21:49	11/11/2019 17:47	11/11/2019 21:49	4,03	12	48,37	CHI
20191184460	SANTA ISABEL	SZ13325204	ITAPACI	11/11/2019 17:47	11/11/2019 21:49	11/11/2019 17:47	11/11/2019 21:49	4,03	5	20,15	CHI
20191184460	SAO LUIZ DO NORTE	SZ13325204	ITAPACI	11/11/2019 17:47	11/11/2019 21:49	11/11/2019 17:47	11/11/2019 21:49	4,03	156	628,81	CHI
20191184468	IPAMERI	IP12031357	IPAMERI	11/11/2019 14:36	12/11/2019 17:41	11/11/2019 14:36	12/11/2019 17:41	27,07	2	54,14	CHI
20191184473	NOVA VENEZA	NV11188790	INHUMAS S1	11/11/2019 16:16	12/11/2019 02:21	11/11/2019 16:16	12/11/2019 02:21	10,07	15	151,07	CHI
20191184475	NOVA VENEZA	300000420	INHUMAS S1	11/11/2019 17:41	12/11/2019 01:40	11/11/2019 17:41	12/11/2019 01:40	7,99	1	7,99	CHI
20191184487	JATAI	JT12341151	JATAI S1	11/11/2019 21:16	11/11/2019 22:45	11/11/2019 21:16	11/11/2019 22:45	1,48	2	2,96	CHI
20191184512	ITAPACI	IW11262853	ITAPACI	11/11/2019 14:53	11/11/2019 16:50	11/11/2019 14:53	11/11/2019 16:50	1,95	144	280,20	CHI
20191184518	GUARINOS	IW12330115	ITAPACI	11/11/2019 14:42	11/11/2019 15:40	11/11/2019 14:42	11/11/2019 15:40	0,96	7	6,70	CHI
20191184518	ITAPACI	IW12330115	ITAPACI	11/11/2019 14:42	11/11/2019 15:40	11/11/2019 14:42	11/11/2019 15:40	0,96	116	111,01	CHI
20191184518	PILAR DE GOIAS	IW12330115	ITAPACI	11/11/2019 14:42	11/11/2019 15:40	11/11/2019 14:42	11/11/2019 15:40	0,96	1	0,96	CHI
20191184522	CALDAS NOVAS	CN11040988	SERRA DE CALDAS	11/11/2019 14:52	11/11/2019 17:24	11/11/2019 14:52	11/11/2019 17:24	2,52	93	234,57	CHI
20191184524	GOIANIA	10007118153	CARAJAS S2	11/11/2019 14:54	11/11/2019 23:01	11/11/2019 14:54	11/11/2019 23:01	8,11	1	8,11	CHI
20191184545	CALDAS NOVAS	CN11000014	CALDAS NOVAS S1	11/11/2019 14:44	11/11/2019 17:07	11/11/2019 14:44	11/11/2019 17:07	2,37	161	382,06	CHI
20191184553	JARAGUA	70083873	JARAGUA	11/11/2019 14:56	11/11/2019 19:27	11/11/2019 14:56	11/11/2019 19:27	4,50	1	4,50	CHI
20191184577	GOIANIA	14197947	CAMPINAS S1	11/11/2019 14:59	12/11/2019 04:28	11/11/2019 14:59	12/11/2019 04:28	13,48	1	13,48	CHI
20191184594	JARAGUA	JA11244742	JARAGUA	11/11/2019 14:36	11/11/2019 20:28	11/11/2019 14:36	11/11/2019 20:28	5,86	87	509,75	CHI
20191184599	RIO VERDE	RV12092821	MONTIVIDIU T	11/11/2019 15:01	13/11/2019 15:00	11/11/2019 15:01	13/11/2019 15:00	47,98	11	527,78	CHI
20191184612	SANTA HELENA DE GOIAS	400076913	IPEGUARI	11/11/2019 15:03	12/11/2019 13:15	11/11/2019 15:03	12/11/2019 13:15	22,20	1	22,20	CHI
20191184613	CORREGO DO OURO	CO12206021	FIRMINOPOLIS S2	11/11/2019 12:14	12/11/2019 09:08	11/11/2019 12:14	12/11/2019 09:08	20,90	37	773,19	CHI
20191184614	JARAGUA	JA11246362	JARAGUA	11/11/2019 14:39	11/11/2019 19:43	11/11/2019 14:39	11/11/2019 19:43	5,07	73	369,83	CHI
20191184617	PIRANHAS	PH12215262	PIRANHAS	11/11/2019 15:03	13/11/2019 16:00	11/11/2019 15:03	13/11/2019 16:00	48,94	6	293,62	CHI
20191184618	MINEIROS	1390111663	PARQUE DAS EMAS	11/11/2019 15:03	11/11/2019 18:12	11/11/2019 15:03	11/11/2019 18:12	3,15	1	3,15	CHI
20191184621	ORIZONA	VN12072138	VIANOPOLIS	11/11/2019 14:44	11/11/2019 18:29	11/11/2019 14:44	11/11/2019 18:29	3,74	23	86,12	CHI

20191184621	VIANOPOLIS	VN12072138	VIANOPOLIS	11/11/2019 14:44	11/11/2019 18:29	11/11/2019 14:44	11/11/2019 18:29	3,74	81	303,28	CHI
20191184623	MONTIVIDIU	2840013089	MONTIVIDIU T	11/11/2019 15:04	11/11/2019 18:46	11/11/2019 15:04	11/11/2019 18:46	3,69	1	3,69	CHI
20191184629	SAO MIGUEL DO ARAGUAIA	SM21290257	SAO MIGUEL DO ARAGUAIA	11/11/2019 15:03	14/11/2019 16:00	11/11/2019 15:03	14/11/2019 16:00	72,95	1	72,95	CHI
20191184630	ARAGUAPAZ	FC12158868	GOIAS	11/11/2019 14:39	14/11/2019 19:19	11/11/2019 14:39	14/11/2019 11:29	68,84	16	1101,37	CHI
20191184630	FAINA	FC12158868	GOIAS	11/11/2019 14:39	14/11/2019 19:19	11/11/2019 14:39	14/11/2019 11:29	68,84	11	757,19	CHI
20191184630	FAINA	FC12158868	GOIAS	11/11/2019 14:39	14/11/2019 19:19	12/11/2019 15:55	14/11/2019 11:29	43,57	1	43,57	CHI
20191184630	FAINA	FC12158868	GOIAS	11/11/2019 14:39	14/11/2019 19:19	14/11/2019 11:30	14/11/2019 13:11	1,69	2	3,38	CHI
20191184630	ARAGUAPAZ	FC12299786LD	GOIAS	11/11/2019 14:39	14/11/2019 19:19	14/11/2019 11:30	14/11/2019 17:23	5,90	16	94,39	CHI
20191184630	FAINA	FC12299786LD	GOIAS	11/11/2019 14:39	14/11/2019 19:19	14/11/2019 11:30	14/11/2019 17:23	5,90	9	53,09	CHI
20191184630	ARAGUAPAZ	FC12158868	GOIAS	11/11/2019 14:39	14/11/2019 19:19	11/11/2019 14:39	14/11/2019 19:19	76,66	22	1686,56	CHI
20191184630	FAINA	FC12158868	GOIAS	11/11/2019 14:39	14/11/2019 19:19	11/11/2019 14:39	14/11/2019 19:19	76,66	1	76,66	CHI
20191184630	ARAGUAPAZ	AZ12299824LD	GOIAS	11/11/2019 14:39	14/11/2019 19:19	12/11/2019 15:55	14/11/2019 19:19	51,39	4	205,57	CHI
20191184630	FAINA	AZ12299824LD	GOIAS	11/11/2019 14:39	14/11/2019 19:19	12/11/2019 15:55	14/11/2019 19:19	51,39	3	154,18	CHI
20191184910	GOIANIA	12859655	XAVANTES	11/11/2019 15:06	11/11/2019 16:42	11/11/2019 15:06	11/11/2019 16:42	1,58	1	1,58	CHI
20191184916	ACREUNA	EU11048342	ACREUNA	11/11/2019 15:06	11/11/2019 21:45	11/11/2019 15:06	11/11/2019 21:45	6,64	173	1148,96	CHI
20191184925	JARAGUA	JA11140591	JARAGUA	11/11/2019 14:38	11/11/2019 20:44	11/11/2019 14:38	11/11/2019 20:44	6,10	134	817,07	CHI
20191184927	JATAI	JT13306447	JATAI S1	11/11/2019 18:30	13/11/2019 22:38	11/11/2019 18:30	13/11/2019 22:38	52,15	7	365,03	CHI
20191184936	PORTELANDIA	MY12358852	PARQUE DAS EMAS	11/11/2019 15:05	12/11/2019 18:34	11/11/2019 15:05	12/11/2019 18:34	27,47	2	54,94	CHI
20191184941	SAO LUIS DE MONTES BELOS	SL12259053	SAO LUIZ DOS MONTES BELOS	11/11/2019 15:11	11/11/2019 16:10	11/11/2019 15:11	11/11/2019 16:10	0,99	3	2,96	CHI
20191184956	ANAPOLIS	10008314312	JUNDIAI S1	11/11/2019 15:13	11/11/2019 19:33	11/11/2019 15:13	11/11/2019 19:33	4,33	1	4,33	CHI
20191184960	ITUMBIARA	IT21222303	PARANAIBA	11/11/2019 15:13	12/11/2019 16:49	11/11/2019 15:13	12/11/2019 16:49	25,59	1	25,59	CHI
20191184967	URUACU	UR12003415	URUACU	11/11/2019 15:14	11/11/2019 16:20	11/11/2019 15:14	11/11/2019 16:20	1,10	24	26,31	CHI
20191184973	OUVIDOR	02630224	CATALAO S1	11/11/2019 15:11	12/11/2019 15:20	11/11/2019 15:11	12/11/2019 10:00	18,83	2	37,66	CHI
20191184973	DAVINOPOLIS	OU13333483	CATALAO S1	11/11/2019 15:11	12/11/2019 15:20	11/11/2019 15:11	12/11/2019 15:20	24,15	10	241,48	CHI
20191184973	OUVIDOR	OU13333483	CATALAO S1	11/11/2019 15:11	12/11/2019 15:20	11/11/2019 15:11	12/11/2019 15:20	24,15	600	14488,50	CHI
20191184973	TRES RANCHOS	OU13333483	CATALAO S1	11/11/2019 15:11	12/11/2019 15:20	11/11/2019 15:11	12/11/2019 15:20	24,15	25	603,69	CHI
20191184983	GOIAS	GS12071232	GOIAS	11/11/2019 13:35	12/11/2019 15:36	11/11/2019 13:35	12/11/2019 15:36	26,00	39	1014,05	CHI
20191184985	HIDROLANDIA	HD11161960	PONTALINA	11/11/2019 15:04	11/11/2019 19:34	11/11/2019 15:04	11/11/2019 19:34	4,49	120	539,03	CHI
20191184986	JARAGUA	JA11000009	JARAGUA	11/11/2019 14:48	11/11/2019 20:37	11/11/2019 14:48	11/11/2019 20:37	5,81	101	586,50	CHI
20191185001	MINEIROS	MY21372168	PARQUE DAS EMAS	11/11/2019 15:16	12/11/2019 15:12	11/11/2019 15:16	12/11/2019 15:12	23,92	2	47,84	CHI
20191185101	MONTES CLAROS DE GOIAS	ME21118708	IPORA	11/11/2019 15:16	14/11/2019 16:28	11/11/2019 15:16	14/11/2019 16:28	73,19	1	73,19	CHI
20191185326	SAO MIGUEL DO ARAGUAIA	SM21289072	SAO MIGUEL DO ARAGUAIA	11/11/2019 15:18	12/11/2019 15:57	11/11/2019 15:18	12/11/2019 15:57	24,64	1	24,64	CHI
20191185331	JATAI	290180340	JATAI S2	11/11/2019 15:19	12/11/2019 21:13	11/11/2019 15:19	12/11/2019 21:13	29,90	1	29,90	CHI

20191185334	PIRANHAS	PH12245929	ARENOPOLIS	11/11/2019 15:19	13/11/2019 11:18	11/11/2019 15:19	13/11/2019 11:18	43,98	8	351,82	CHI
20191185338	MONTES CLAROS DE GOIAS	10009000001	IPORA	11/11/2019 15:19	12/11/2019 17:58	11/11/2019 15:19	12/11/2019 17:58	26,64	1	26,64	CHI
20191185345	SANTO ANTONIO DO DESCOBERTO	2210070011	ALEXANIA	11/11/2019 15:20	11/11/2019 16:56	11/11/2019 15:20	11/11/2019 16:56	1,58	1	1,58	CHI
20191185346	PIRACANJUBA	PJ11000008	PIRACANJUBA	11/11/2019 15:04	11/11/2019 18:12	11/11/2019 15:04	11/11/2019 18:12	3,12	99	308,88	CHI
20191185353	PIRENOPOLIS	PV21096782	ANAPOLIS UNIVERSITARIO S2	11/11/2019 15:21	12/11/2019 12:22	11/11/2019 15:21	12/11/2019 12:22	21,00	1	21,00	CHI
20191185359	MINEIROS	MY10396070	PARQUE DAS EMAS	11/11/2019 15:17	13/11/2019 11:40	11/11/2019 15:17	11/11/2019 20:48	5,53	36	198,94	CHI
20191185359	MINEIROS	MY10396070	PARQUE DAS EMAS	11/11/2019 15:17	13/11/2019 11:40	11/11/2019 15:17	12/11/2019 00:21	9,06	88	797,65	CHI
20191185359	SERRANOPOLIS	MY10396070	PARQUE DAS EMAS	11/11/2019 15:17	13/11/2019 11:40	11/11/2019 15:17	12/11/2019 00:21	9,06	7	63,45	CHI
20191185359	MINEIROS	MY10396070	PARQUE DAS EMAS	11/11/2019 15:17	13/11/2019 11:40	12/11/2019 00:02	12/11/2019 00:21	0,32	36	11,39	CHI
20191185359	MINEIROS	MY10396070	PARQUE DAS EMAS	11/11/2019 15:17	13/11/2019 11:40	12/11/2019 08:42	12/11/2019 09:24	0,69	36	24,81	CHI
20191185359	MINEIROS	MY12341117LD	PARQUE DAS EMAS	11/11/2019 15:17	13/11/2019 11:40	12/11/2019 08:42	12/11/2019 13:18	4,59	64	294,03	CHI
20191185359	SERRANOPOLIS	MY12341117LD	PARQUE DAS EMAS	11/11/2019 15:17	13/11/2019 11:40	12/11/2019 08:42	12/11/2019 13:18	4,59	7	32,16	CHI
20191185359	MINEIROS	MY12341117LD	PARQUE DAS EMAS	11/11/2019 15:17	13/11/2019 11:40	12/11/2019 08:42	13/11/2019 11:40	26,96	23	619,98	CHI
20191185361	DAVINOPOLIS	IO21148469	CATALAO S1	11/11/2019 15:22	12/11/2019 13:40	11/11/2019 15:22	12/11/2019 13:40	22,29	1	22,29	CHI
20191185363	NOVO BRASIL	NB11076351	JUSSARA	11/11/2019 15:22	12/11/2019 09:35	11/11/2019 15:22	12/11/2019 09:35	18,21	179	3260,44	CHI
20191185365	ITUMBIARA	IT12000104	PARANAIBA	11/11/2019 15:18	12/11/2019 16:06	11/11/2019 15:18	12/11/2019 16:06	24,79	7	173,54	CHI
20191185367	BELA VISTA DE GOIAS	00360424	CEPAIGO S2	11/11/2019 15:19	12/11/2019 20:10	11/11/2019 15:19	11/11/2019 16:29	1,17	175	204,65	CHI
20191185367	BONFINOPOLIS	00360424	CEPAIGO S2	11/11/2019 15:19	12/11/2019 20:10	11/11/2019 15:19	11/11/2019 16:29	1,17	3726	4357,35	CHI
20191185367	BONFINOPOLIS	00360424	CEPAIGO S2	11/11/2019 15:19	12/11/2019 20:10	11/11/2019 15:19	11/11/2019 16:29	1,17	23	26,90	CHI
20191185367	CALDAZINHA	00360424	CEPAIGO S2	11/11/2019 15:19	12/11/2019 20:10	11/11/2019 15:19	11/11/2019 16:29	1,17	2	2,34	CHI
20191185367	CALDAZINHA	00360424	CEPAIGO S2	11/11/2019 15:19	12/11/2019 20:10	11/11/2019 15:19	11/11/2019 16:29	1,17	483	564,84	CHI
20191185367	CALDAZINHA	00360424	CEPAIGO S2	11/11/2019 15:19	12/11/2019 20:10	11/11/2019 15:19	11/11/2019 16:29	1,17	1161	1357,72	CHI
20191185367	CALDAZINHA	00360424	CEPAIGO S2	11/11/2019 15:19	12/11/2019 20:10	11/11/2019 15:19	11/11/2019 16:29	1,17	11	12,86	CHI
20191185367	LEOPOLDO DE BULHOES	00360424	CEPAIGO S2	11/11/2019 15:19	12/11/2019 20:10	11/11/2019 15:19	11/11/2019 16:29	1,17	133	155,54	CHI
20191185367	LEOPOLDO DE BULHOES	00360424	CEPAIGO S2	11/11/2019 15:19	12/11/2019 20:10	11/11/2019 15:19	11/11/2019 16:29	1,17	58	67,83	CHI
20191185367	LEOPOLDO DE BULHOES	00360424	CEPAIGO S2	11/11/2019 15:19	12/11/2019 20:10	11/11/2019 15:19	11/11/2019 16:29	1,17	6	7,02	CHI
20191185367	SENADOR CANEDO	00360424	CEPAIGO S2	11/11/2019 15:19	12/11/2019 20:10	11/11/2019 15:19	11/11/2019 16:29	1,17	2	2,34	CHI
20191185367	SENADOR CANEDO	00360424	CEPAIGO S2	11/11/2019 15:19	12/11/2019 20:10	11/11/2019 15:19	11/11/2019 16:29	1,17	1	1,17	CHI
20191185367	CALDAZINHA	00360424	CEPAIGO S2	11/11/2019 15:19	12/11/2019 20:10	11/11/2019 15:19	11/11/2019 16:35	1,28	6	7,67	CHI
20191185367	SENADOR CANEDO	00360424	CEPAIGO S2	11/11/2019 15:19	12/11/2019 20:10	11/11/2019 15:19	11/11/2019 16:35	1,28	65	83,06	CHI
20191185367	BELA VISTA DE GOIAS	SV10401430	CEPAIGO S2	11/11/2019 15:19	12/11/2019 20:10	12/11/2019 20:06	12/11/2019 20:10	0,07	175	11,42	CHI
20191185367	BONFINOPOLIS	SV10401430	CEPAIGO S2	11/11/2019 15:19	12/11/2019 20:10	12/11/2019 20:06	12/11/2019 20:10	0,07	3738	244,01	CHI
20191185367	BONFINOPOLIS	SV10401430	CEPAIGO S2	11/11/2019 15:19	12/11/2019 20:10	12/11/2019 20:06	12/11/2019 20:10	0,07	23	1,50	CHI

20191185367	CALDAZINHA	SV10401430	CEPAIGO S2	11/11/2019 15:19	12/11/2019 20:10	12/11/2019 20:06	12/11/2019 20:10	0,07	2	0,13	CHI
20191185367	CALDAZINHA	SV10401430	CEPAIGO S2	11/11/2019 15:19	12/11/2019 20:10	12/11/2019 20:06	12/11/2019 20:10	0,07	480	31,33	CHI
20191185367	CALDAZINHA	SV10401430	CEPAIGO S2	11/11/2019 15:19	12/11/2019 20:10	12/11/2019 20:06	12/11/2019 20:10	0,07	1161	75,79	CHI
20191185367	CALDAZINHA	LB10406686	CEPAIGO S2	11/11/2019 15:19	12/11/2019 20:10	12/11/2019 20:06	12/11/2019 20:10	0,07	171	11,16	CHI
20191185367	LEOPOLDO DE BULHOES	SV10401430	CEPAIGO S2	11/11/2019 15:19	12/11/2019 20:10	12/11/2019 20:06	12/11/2019 20:10	0,07	133	8,68	CHI
20191185367	LEOPOLDO DE BULHOES	SV10401430	CEPAIGO S2	11/11/2019 15:19	12/11/2019 20:10	12/11/2019 20:06	12/11/2019 20:10	0,07	58	3,79	CHI
20191185367	LEOPOLDO DE BULHOES	LB10406686	CEPAIGO S2	11/11/2019 15:19	12/11/2019 20:10	12/11/2019 20:06	12/11/2019 20:10	0,07	66	4,31	CHI
20191185367	SENADOR CANEDO	SV10401430	CEPAIGO S2	11/11/2019 15:19	12/11/2019 20:10	12/11/2019 20:06	12/11/2019 20:10	0,07	2	0,13	CHI
20191185367	SENADOR CANEDO	SV10401430	CEPAIGO S2	11/11/2019 15:19	12/11/2019 20:10	12/11/2019 20:06	12/11/2019 20:10	0,07	1	0,07	CHI
20191185367	SENADOR CANEDO	LB10406686	CEPAIGO S2	11/11/2019 15:19	12/11/2019 20:10	12/11/2019 20:06	12/11/2019 20:10	0,07	65	4,24	CHI
20191185367	SILVANIA	LB10406686	CEPAIGO S2	11/11/2019 15:19	12/11/2019 20:10	12/11/2019 20:06	12/11/2019 20:10	0,07	18	1,17	CHI
20191185367	LEOPOLDO DE BULHOES	SV10401430	VIANOPOLIS	11/11/2019 15:19	12/11/2019 20:10	12/11/2019 20:06	12/11/2019 20:10	0,07	4	0,28	CHI
20191185367	SILVANIA	SV10401430	VIANOPOLIS	11/11/2019 15:19	12/11/2019 20:10	12/11/2019 20:06	12/11/2019 20:10	0,07	39	2,71	CHI
20191185401	INHUMAS	30111328	INHUMAS S2	11/11/2019 15:23	12/11/2019 03:52	11/11/2019 15:23	12/11/2019 03:52	12,47	1	12,47	CHI
20191185513	ARAGUAPAZ	RB12022187	ITAPURANGA	11/11/2019 15:27	13/11/2019 10:15	11/11/2019 15:27	13/11/2019 10:15	42,80	1	42,80	CHI
20191185513	MORRO AGUDO DE GOIAS	RB12022187	ITAPURANGA	11/11/2019 15:27	13/11/2019 10:15	11/11/2019 15:27	13/11/2019 10:15	42,80	1	42,80	CHI
20191185513	RUBIATABA	RB12022187	ITAPURANGA	11/11/2019 15:27	13/11/2019 10:15	11/11/2019 15:27	13/11/2019 10:15	42,80	9	385,22	CHI
20191185514	IVOLANDIA	IV11053372	IPORA	11/11/2019 15:27	11/11/2019 17:34	11/11/2019 15:27	11/11/2019 17:34	2,10	22	46,29	CHI
20191185515	INHUMAS	IN11012217	INHUMAS S2	11/11/2019 14:30	11/11/2019 22:04	11/11/2019 14:30	11/11/2019 22:04	7,55	199	1503,28	CHI
20191185522	CAMPO ALEGRE DE GOIAS	CM21077423	CAMPO ALEGRE DE GOIAS	11/11/2019 15:28	12/11/2019 12:22	11/11/2019 15:28	12/11/2019 12:22	20,90	1	20,90	CHI
20191185533	SAO LUIS DE MONTES BELOS	SL11259155	SAO LUIZ DOS MONTES BELOS	11/11/2019 15:31	12/11/2019 11:52	11/11/2019 15:31	12/11/2019 11:52	20,35	51	1037,84	CHI
20191185534	JATAI	290169707	JATAI S2	11/11/2019 15:31	12/11/2019 09:50	11/11/2019 15:31	12/11/2019 09:50	18,31	1	18,31	CHI
20191185535	MATRINCHA	MP11073658	MATRINCHA	11/11/2019 14:40	11/11/2019 18:11	11/11/2019 14:40	11/11/2019 18:11	3,51	106	371,82	CHI
20191185539	ITAPACI	IW12201633	ITAPACI	11/11/2019 14:38	15/11/2019 17:04	11/11/2019 14:38	12/11/2019 11:47	21,16	9	190,42	CHI
20191185539	ITAPACI	IW12201633	ITAPACI	11/11/2019 14:38	15/11/2019 17:04	12/11/2019 17:00	12/11/2019 19:25	2,41	9	21,71	CHI
20191185539	ITAPACI	8693862	ITAPACI	11/11/2019 14:38	15/11/2019 17:04	11/11/2019 14:38	15/11/2019 17:04	98,44	2	196,88	CHI
20191185540	AMARALINA	UP12390498	NOVA CRIXAS	11/11/2019 15:32	11/11/2019 23:38	11/11/2019 15:32	11/11/2019 23:38	8,09	23	186,15	CHI
20191185540	MARA ROSA	UP12390498	NOVA CRIXAS	11/11/2019 15:32	11/11/2019 23:38	11/11/2019 15:32	11/11/2019 23:38	8,09	1	8,09	CHI
20191185540	UIRAPURU	UP12390498	NOVA CRIXAS	11/11/2019 15:32	11/11/2019 23:38	11/11/2019 15:32	11/11/2019 23:38	8,09	5	40,47	CHI
20191185541	IPORA	10014486855	IPORA	11/11/2019 15:32	11/11/2019 17:00	11/11/2019 15:32	11/11/2019 17:00	1,47	1	1,47	CHI
20191185553	INHUMAS	IN12000222	INHUMAS S2	11/11/2019 14:39	11/11/2019 16:46	11/11/2019 14:39	11/11/2019 16:46	2,12	1224	2594,20	CHI
20191185563	NIQUELANDIA	NQ12342838	URUACU	11/11/2019 15:25	12/11/2019 01:38	11/11/2019 15:25	12/11/2019 01:38	10,21	30	306,28	CHI
20191185567	JATAI	JT12234319	JATAI S3	11/11/2019 15:23	12/11/2019 16:30	11/11/2019 15:23	12/11/2019 16:30	25,11	4	100,44	CHI

20191185570	QUIRINOPOLIS	QI21119893	QUIRINOPOLIS	11/11/2019 15:35	11/11/2019 19:05	11/11/2019 15:35	11/11/2019 19:05	3,48	1	3,48	CHI
20191185571	ARAGARCAS	10005626410	ARAGARCAS	11/11/2019 15:36	12/11/2019 13:51	11/11/2019 15:36	12/11/2019 13:51	22,25	1	22,25	CHI
20191185576	RIO VERDE	RV21260633	RIO VERDE S1	11/11/2019 15:36	13/11/2019 14:05	11/11/2019 15:36	13/11/2019 14:05	46,47	2	92,94	CHI
20191185591	INHUMAS	IN11000013	INHUMAS S2	11/11/2019 15:37	12/11/2019 14:15	12/11/2019 09:50	12/11/2019 14:15	4,42	17	75,08	CHI
20191185598	COLINAS DO SUL	TI21346239	MINACU	11/11/2019 15:38	12/11/2019 15:36	11/11/2019 15:38	12/11/2019 15:36	23,95	3	71,85	CHI
20191185605	FAZENDA NOVA	FN21113471	IPORA	11/11/2019 15:40	13/11/2019 18:15	11/11/2019 15:40	13/11/2019 18:15	50,57	1	50,57	CHI
20191185606	ANAPOLIS	20087731	ANAPOLIS UNIVERSITARIO S2	11/11/2019 15:41	12/11/2019 08:39	11/11/2019 15:41	12/11/2019 08:39	16,96	1	16,96	CHI
20191185607	NOVO BRASIL	NB12089964	JUSSARA	11/11/2019 15:22	12/11/2019 23:49	11/11/2019 15:22	12/11/2019 23:49	32,43	94	3048,86	CHI
20191185626	PORANGATU	PO12208614	PORANGATU	11/11/2019 12:59	11/11/2019 16:54	11/11/2019 12:59	11/11/2019 16:54	3,90	9	35,14	CHI
20191185627	GOIANIA	GN11001961	GOIANIA LESTE S1	11/11/2019 14:51	11/11/2019 19:26	11/11/2019 14:51	11/11/2019 19:26	4,59	29	133,11	CHI
20191185629	ALEXANIA	AX12302087	ALEXANIA	11/11/2019 15:17	11/11/2019 18:28	11/11/2019 15:17	11/11/2019 18:28	3,17	8	25,36	CHI
20191185629	CORUMBA DE GOIAS	AX12302087	ALEXANIA	11/11/2019 15:17	11/11/2019 18:28	11/11/2019 15:17	11/11/2019 18:28	3,17	2	6,34	CHI
20191185631	MORRINHOS	MR12033194	MORRINHOS	11/11/2019 15:14	11/11/2019 18:30	11/11/2019 15:14	11/11/2019 18:30	3,27	15	49,02	CHI
20191185634	APARECIDA DE GOIANIA	AP12241324	INDEPENDENCIA S2	11/11/2019 15:46	11/11/2019 17:24	11/11/2019 15:46	11/11/2019 17:24	1,63	190	310,23	CHI
20191185642	ANICUNS	TV12005709	FIRMINOPOLIS S2	11/11/2019 14:24	11/11/2019 18:43	11/11/2019 14:24	11/11/2019 18:43	4,32	19	82,00	CHI
20191185643	JUSSARA	JR12120986	BRITANIA	11/11/2019 15:42	16/11/2019 05:40	11/11/2019 15:42	16/11/2019 05:40	109,97	3	329,91	CHI
20191185663	GUARINOS	9210001600	SANTA TEREZINHA	11/11/2019 15:48	11/11/2019 19:51	11/11/2019 15:48	11/11/2019 19:51	4,04	1	4,04	CHI
20191185674	SENADOR CANEDO	SW11094031	CEPAIGO S2	11/11/2019 15:49	11/11/2019 17:06	11/11/2019 15:49	11/11/2019 17:06	1,28	1	1,28	CHI
20191185676	MINEIROS	MY10401436	PARQUE DAS EMAS	11/11/2019 15:47	12/11/2019 03:50	11/11/2019 15:47	12/11/2019 03:50	12,04	36	433,46	CHI
20191185679	GOIANIA	GN11347564	MEIA PONTE	11/11/2019 15:49	12/11/2019 11:30	12/11/2019 10:32	12/11/2019 11:30	0,96	76	72,73	CHI
20191185680	RIO VERDE	RV12231014	MONTIVIDIU T	11/11/2019 15:46	16/11/2019 16:49	11/11/2019 15:46	16/11/2019 16:49	121,05	23	2784,14	CHI
20191185687	IPORA	IR21187288	IPORA	11/11/2019 12:00	11/11/2019 14:50	11/11/2019 12:00	11/11/2019 14:50	2,82	1	2,82	CHI
20191185701	MATRINCHA	MP11073657	MATRINCHA	11/11/2019 15:05	11/11/2019 19:07	11/11/2019 15:05	11/11/2019 19:07	4,02	71	285,30	CHI
20191185705	ANICUNS	AC11013965	ANICUNS	11/11/2019 14:08	11/11/2019 22:30	11/11/2019 14:08	11/11/2019 22:30	8,37	124	1037,36	CHI
20191185708	PIRACANJUBA	PJ21131956	CRISTIANOPOLIS	11/11/2019 15:51	12/11/2019 10:15	11/11/2019 15:51	12/11/2019 10:15	18,39	1	18,39	CHI
20191185714	GOIANIA	10020807188	GOYA S2	11/11/2019 15:52	12/11/2019 07:15	11/11/2019 15:52	12/11/2019 07:15	15,37	1	15,37	CHI
20191185717	JATAI	JT11036309	JATAI S2	11/11/2019 15:00	11/11/2019 18:15	11/11/2019 15:00	11/11/2019 18:15	3,25	153	497,29	CHI
20191185719	IPAMERI	IP21328816	IPAMERI	11/11/2019 15:53	13/11/2019 14:45	11/11/2019 15:53	13/11/2019 14:45	46,87	1	46,87	CHI
20191185731	MOSSAMEDES	MD12024152	FIRMINOPOLIS S2	11/11/2019 15:04	11/11/2019 17:37	11/11/2019 15:04	11/11/2019 17:37	2,54	109	276,92	CHI
20191185731	SANCLERLANDIA	MD12024152	FIRMINOPOLIS S2	11/11/2019 15:04	11/11/2019 17:37	11/11/2019 15:04	11/11/2019 17:37	2,54	8	20,32	CHI
20191185735	ITAPIRAPUA	IU12336387	MATRINCHA	11/11/2019 15:54	14/11/2019 11:25	11/11/2019 15:54	14/11/2019 11:25	67,50	2	135,01	CHI
20191185736	FAINA	MP12299739	MATRINCHA	11/11/2019 14:14	14/11/2019 02:13	11/11/2019 14:14	14/11/2019 02:13	59,97	8	479,77	CHI
20191185736	MATRINCHA	MP12299739	MATRINCHA	11/11/2019 14:14	14/11/2019 02:13	11/11/2019 14:14	14/11/2019 02:13	59,97	6	359,83	CHI

20191185738	JUSSARA	JR11100612	JUSSARA	11/11/2019 14:29	12/11/2019 02:14	11/11/2019 14:29	12/11/2019 02:14	11,74	92	1079,85	CHI
20191185757	ANAPOLIS	21162608	JUNDIAI S2	11/11/2019 15:56	11/11/2019 23:00	11/11/2019 15:56	11/11/2019 23:00	7,06	1	7,06	CHI
20191185774	INHUMAS	IN11168387	INHUMAS S2	11/11/2019 15:58	11/11/2019 17:32	11/11/2019 15:58	11/11/2019 17:32	1,57	39	61,05	CHI
20191185789	GOIANIA	16742590	GOYA S2	11/11/2019 15:58	11/11/2019 20:36	11/11/2019 15:58	11/11/2019 20:36	4,62	1	4,62	CHI
20191185813	HIDROLANDIA	HD21291462	CEPAIGO S2	11/11/2019 16:01	12/11/2019 15:20	11/11/2019 16:01	12/11/2019 15:20	23,32	1	23,32	CHI
20191185830	GOIANIA	GN12050010	GOYA S1	11/11/2019 19:28	11/11/2019 20:52	11/11/2019 19:28	11/11/2019 20:52	1,40	24	33,57	CHI
20191185831	CAIAPONIA	CP12381055	CAIAPONIA	11/11/2019 14:04	12/11/2019 10:12	11/11/2019 14:04	12/11/2019 10:12	20,12	56	1126,92	CHI
20191185832	LUZIANIA	LZ12245523	PIRES DO RIO S2	11/11/2019 14:53	11/11/2019 23:21	11/11/2019 14:53	11/11/2019 23:21	8,45	10	84,53	CHI
20191185834	ITABERAI	IB12199000	ITABERAI S2	11/11/2019 15:28	12/11/2019 15:29	11/11/2019 15:28	12/11/2019 15:29	24,02	103	2473,66	CHI
20191185839	OUVIDOR	2180015260	CATALAO S1	11/11/2019 16:03	12/11/2019 15:46	11/11/2019 16:03	12/11/2019 15:46	23,71	1	23,71	CHI
20191185843	LEOPOLDO DE BULHOES	LB21040366	DAIA S2	11/11/2019 16:03	11/11/2019 19:31	11/11/2019 16:03	11/11/2019 19:31	3,45	1	3,45	CHI
20191185850	GOIAS	GS21035656	MATRINCHA	11/11/2019 16:04	12/11/2019 17:10	11/11/2019 16:04	12/11/2019 17:10	25,10	1	25,10	CHI
20191185857	GOIANIA	GN11167564	MEIA PONTE	11/11/2019 15:53	11/11/2019 17:45	11/11/2019 15:53	11/11/2019 17:45	1,86	74	137,64	CHI
20191185858	ITABERAI	IB12025649	ITABERAI S2	11/11/2019 16:01	12/11/2019 09:30	11/11/2019 16:01	12/11/2019 09:30	17,49	7	122,40	CHI
20191186007	ITAPURANGA	IK11220251	ITAPURANGA	11/11/2019 14:52	11/11/2019 23:40	11/11/2019 14:52	11/11/2019 23:40	8,80	97	854,08	CHI
20191186101	JATAI	JT13324664	JATAI S3	11/11/2019 14:15	12/11/2019 13:29	11/11/2019 14:15	12/11/2019 12:28	22,20	48	1065,61	CHI
20191186101	JATAI	JT12219384RE	JATAI S3	11/11/2019 14:15	12/11/2019 13:29	11/11/2019 14:15	12/11/2019 13:29	23,23	29	673,77	CHI
20191186102	GUAPO	710040209	GUAPO S1	11/11/2019 16:06	12/11/2019 11:58	11/11/2019 16:06	12/11/2019 11:58	19,85	1	19,85	CHI
20191186203	PONTALINA	210039760	PONTALINA	11/11/2019 16:07	12/11/2019 08:59	11/11/2019 16:07	12/11/2019 08:59	16,86	1	16,86	CHI
20191186211	MINACU	4020055258	MINACU	11/11/2019 16:08	11/11/2019 22:24	11/11/2019 16:08	11/11/2019 22:24	6,27	1	6,27	CHI
20191186213	GOIANIRA	10010926702	MEIA PONTE	11/11/2019 16:08	12/11/2019 16:08	11/11/2019 16:08	12/11/2019 16:08	23,98	1	23,98	CHI
20191186216	ALTO HORIZONTE	AJ21318476	SANTA TEREZINHA	11/11/2019 16:09	15/11/2019 09:44	11/11/2019 16:09	15/11/2019 09:44	89,59	2	179,18	CHI
20191186219	GUAPO	3040003869	GUAPO S2	11/11/2019 16:09	12/11/2019 14:50	11/11/2019 16:09	12/11/2019 14:50	22,67	1	22,67	CHI
20191186226	NOVO BRASIL	NB11008829	JUSSARA	11/11/2019 16:10	12/11/2019 21:02	11/11/2019 16:10	12/11/2019 21:02	28,87	65	1876,51	CHI
20191186231	PALMEIRAS DE GOIAS	PL21350548	PALMEIRAS	11/11/2019 16:11	12/11/2019 09:20	11/11/2019 16:11	12/11/2019 09:20	17,15	1	17,15	CHI
20191186304	ITAGUARI	JA12206769	ITABERAI S1	11/11/2019 16:11	13/11/2019 02:35	11/11/2019 16:11	13/11/2019 02:35	34,39	1	34,39	CHI
20191186304	JARAGUA	JA12206769	ITABERAI S1	11/11/2019 16:11	13/11/2019 02:35	11/11/2019 16:11	13/11/2019 02:35	34,39	75	2579,02	CHI
20191186313	CATALAO	1990088196	CATALAO S2	11/11/2019 16:13	11/11/2019 18:45	11/11/2019 16:13	11/11/2019 18:45	2,52	1	2,52	CHI
20191186320	PONTALINA	PK11223570	PONTALINA	11/11/2019 15:58	11/11/2019 18:17	11/11/2019 15:58	11/11/2019 18:17	2,31	89	205,29	CHI
20191186325	GOIANIA	AP11169101	INDEPENDENCIA S2	11/11/2019 15:24	11/11/2019 20:00	11/11/2019 15:24	11/11/2019 20:00	4,59	86	394,43	CHI
20191186362	ACREUNA	JD12296089	ACREUNA	11/11/2019 16:18	12/11/2019 20:51	11/11/2019 16:18	12/11/2019 20:51	28,54	9	256,87	CHI
20191186363	BELA VISTA DE GOIAS	BV12323319	BELA VISTA S1	11/11/2019 18:42	11/11/2019 22:05	11/11/2019 18:42	11/11/2019 22:05	3,37	47	158,48	CHI
20191186377	GOIANIA	GN12000547	CAMPINAS S3	11/11/2019 14:26	11/11/2019 17:52	11/11/2019 14:26	11/11/2019 17:52	3,43	35	119,91	CHI



20191186378	CATURAI	IN12000137	ARACU	11/11/2019 16:21	12/11/2019 11:28	11/11/2019 16:21	12/11/2019 11:28	19,11	42	802,82	CHI
20191186392	SANCLERLANDIA	SC21165429	FIRMINOPOLIS S2	11/11/2019 16:23	12/11/2019 10:50	11/11/2019 16:23	12/11/2019 10:50	18,45	1	18,45	CHI
20191186401	JATAI	JT11136026	JATAI S2	11/11/2019 15:55	12/11/2019 10:56	11/11/2019 15:55	12/11/2019 10:56	19,00	87	1653,05	CHI
20191186410	APARECIDA DE GOIANIA	AP11166670	INDEPENDENCIA S2	11/11/2019 16:25	11/11/2019 18:09	11/11/2019 16:25	11/11/2019 18:09	1,73	153	264,73	CHI
20191186412	ANAPOLIS	20486224	JUNDIAI S2	11/11/2019 16:25	12/11/2019 08:28	11/11/2019 16:25	12/11/2019 08:28	16,05	1	16,05	CHI
20191186413	ANICUNS	910036408	ANICUNS	11/11/2019 16:25	12/11/2019 07:59	11/11/2019 16:25	12/11/2019 07:59	15,56	1	15,56	CHI
20191186423	ARAGUAPAZ	AZ12290380	MOZARLANDIA	11/11/2019 15:57	11/11/2019 23:45	11/11/2019 15:57	11/11/2019 23:45	7,80	7	54,60	CHI
20191186423	MOZARLANDIA	AZ12290380	MOZARLANDIA	11/11/2019 15:57	11/11/2019 23:45	11/11/2019 15:57	11/11/2019 23:45	7,80	2	15,60	CHI
20191186433	BOM JARDIM DE GOIAS	BM12205305	BOM JARDIM	11/11/2019 15:52	12/11/2019 08:36	11/11/2019 15:52	12/11/2019 08:36	16,73	7	117,11	CHI
20191186440	PONTALINA	PK21228206	PONTALINA	11/11/2019 16:27	12/11/2019 09:58	11/11/2019 16:27	12/11/2019 09:58	17,50	1	17,50	CHI
20191186449	CALDAS NOVAS	760130980	SERRA DE CALDAS	11/11/2019 16:28	12/11/2019 09:49	11/11/2019 16:28	12/11/2019 09:49	17,33	1	17,33	CHI
20191186451	ITABERAI	10013784992	ITABERAI S2	11/11/2019 16:29	12/11/2019 11:15	11/11/2019 16:29	12/11/2019 11:15	18,76	1	18,76	CHI
20191186454	ARENOPOLIS	AY12040870	ARENOPOLIS	11/11/2019 13:31	14/11/2019 09:35	11/11/2019 13:31	14/11/2019 09:35	68,05	23	1565,22	CHI
20191186460	NIQUELANDIA	NQ21372009	URUACU	11/11/2019 16:30	12/11/2019 17:43	11/11/2019 16:30	12/11/2019 17:43	25,21	1	25,21	CHI
20191186479	BARRO ALTO	BA21353305	BARRO ALTO	11/11/2019 16:31	12/11/2019 16:18	11/11/2019 16:31	12/11/2019 16:18	23,77	1	23,77	CHI
20191186484	PARAUNA	PU12303601	PARAUNA	11/11/2019 16:32	13/11/2019 16:36	11/11/2019 16:32	13/11/2019 16:36	48,08	4	192,31	CHI
20191186485	GOIAS	GS12310400	ITABERAI S1	11/11/2019 16:29	14/11/2019 11:15	12/11/2019 10:30	14/11/2019 08:28	45,95	13	597,38	CHI
20191186485	ITABERAI	GS12310400	ITABERAI S1	11/11/2019 16:29	14/11/2019 11:15	12/11/2019 10:30	14/11/2019 08:28	45,95	25	1148,80	CHI
20191186485	GOIAS	GS12250698	ITABERAI S1	11/11/2019 16:29	14/11/2019 11:15	12/11/2019 10:30	14/11/2019 09:05	46,57	18	838,23	CHI
20191186485	GOIAS	GS12310400	ITABERAI S1	11/11/2019 16:29	14/11/2019 11:15	14/11/2019 09:31	14/11/2019 09:45	0,23	25	5,83	CHI
20191186485	GOIAS	6949449	ITABERAI S1	11/11/2019 16:29	14/11/2019 11:15	14/11/2019 09:30	14/11/2019 11:00	1,50	3	4,50	CHI
20191186485	GOIAS	GS12220135	ITABERAI S1	11/11/2019 16:29	14/11/2019 11:15	12/11/2019 10:30	14/11/2019 11:15	48,73	3	146,20	CHI
20191186492	CORUMBAIBA	AL21212161	VILA CORUMBA	11/11/2019 16:33	16/11/2019 11:00	11/11/2019 16:33	16/11/2019 11:00	114,45	1	114,45	CHI
20191186502	APARECIDA DE GOIANIA	15614335	INDEPENDENCIA S1	11/11/2019 16:34	11/11/2019 19:00	11/11/2019 16:34	11/11/2019 19:00	2,43	1	2,43	CHI
20191186510	PONTALINA	PK21283470	VICENTINOPOLIS	11/11/2019 16:34	16/11/2019 10:34	11/11/2019 16:34	16/11/2019 10:34	113,99	2	227,98	CHI
20191186514	SANTO ANTONIO DO DESCOBERTO	10005724749	ALEXANIA	11/11/2019 16:36	11/11/2019 17:59	11/11/2019 16:36	11/11/2019 17:59	1,38	1	1,38	CHI
20191186527	ITABERAI	IB11183163	ITABERAI S2	11/11/2019 14:35	12/11/2019 08:05	11/11/2019 14:35	12/11/2019 08:05	17,49	39	681,96	CHI
20191186528	DAMOLANDIA	DL11108979	INHUMAS S1	11/11/2019 13:47	12/11/2019 08:18	11/11/2019 13:47	12/11/2019 08:18	18,51	116	2147,19	CHI
20191186535	OUVIDOR	OU21131019	CATALAO S1	11/11/2019 16:38	11/11/2019 22:05	11/11/2019 16:38	11/11/2019 22:05	5,45	2	10,90	CHI
20191186543	MAURILANDIA	1040037358	RIO DOS BOIS	11/11/2019 16:39	13/11/2019 11:31	11/11/2019 16:39	13/11/2019 11:31	42,87	1	42,87	CHI
20191186552	ORIZONA	3440000744	PIRES DO RIO S2	11/11/2019 16:39	11/11/2019 20:36	11/11/2019 16:39	11/11/2019 20:36	3,94	1	3,94	CHI
20191186556	MORRO AGUDO DE GOIAS	RB12126565	RUBIATABA	11/11/2019 14:08	11/11/2019 21:15	11/11/2019 14:08	11/11/2019 21:15	7,12	4	28,46	CHI
20191186556	RUBIATABA	RB12126565	RUBIATABA	11/11/2019 14:08	11/11/2019 21:15	11/11/2019 14:08	11/11/2019 21:15	7,12	57	405,57	CHI

20191186562	NOVA IGUACU DE GOIAS	CR21164102	CAMPINORTE	11/11/2019 16:41	11/11/2019 22:05	11/11/2019 16:41	11/11/2019 22:05	5,40	2	10,80	CHI
20191186576	GUARAITA	GK12299344	ITAPURANGA	11/11/2019 16:42	11/11/2019 19:10	11/11/2019 16:42	11/11/2019 19:10	2,47	736	1818,33	CHI
20191186577	RIO VERDE	RV12000120	CABRIUVA S1	11/11/2019 16:42	13/11/2019 15:45	11/11/2019 16:42	13/11/2019 15:45	47,04	1	47,04	CHI
20191186580	SAO LUIS DE MONTES BELOS	SL12259053	SAO LUIZ DOS MONTES BELOS	11/11/2019 16:43	14/11/2019 09:05	11/11/2019 16:43	12/11/2019 19:42	26,98	1	26,98	CHI
20191186580	SAO LUIS DE MONTES BELOS	SL12259053	SAO LUIZ DOS MONTES BELOS	11/11/2019 16:43	14/11/2019 09:05	11/11/2019 16:43	14/11/2019 09:05	64,37	1	64,37	CHI
20191186596	COCALZINHO DE GOIAS	ZN21302515	COCALZINHO	11/11/2019 16:44	12/11/2019 10:08	11/11/2019 16:44	12/11/2019 10:08	17,39	1	17,39	CHI
20191186703	SANCLERLANDIA	SC11180176	FIRMINOPOLIS S2	11/11/2019 15:49	11/11/2019 21:50	11/11/2019 15:49	11/11/2019 21:50	6,01	61	366,44	CHI
20191186713	GUAPO	10022406229	GUAPO S1	11/11/2019 16:46	12/11/2019 09:53	11/11/2019 16:46	12/11/2019 09:53	17,12	1	17,12	CHI
20191186801	PONTALINA	MI12060877	PONTALINA	11/11/2019 16:47	12/11/2019 11:18	11/11/2019 16:47	12/11/2019 11:18	18,51	3	55,54	CHI
20191186904	ALEXANIA	AX21258488	ALEXANIA	11/11/2019 16:48	11/11/2019 18:34	11/11/2019 16:48	11/11/2019 18:34	1,77	1	1,77	CHI
20191186907	PARANAIGUARA	PC12060518	QUIRINOPOLIS	11/11/2019 14:00	11/11/2019 21:54	11/11/2019 14:00	11/11/2019 21:54	7,90	5	39,49	CHI
20191186911	PORANGATU	PO21182492	PORANGATU	11/11/2019 16:48	14/11/2019 14:25	11/11/2019 16:48	14/11/2019 14:25	69,61	3	208,82	CHI
20191186928	ITAPIRAPUA	IU11172040	MATRINCHA	11/11/2019 14:17	12/11/2019 21:01	11/11/2019 14:17	12/11/2019 21:01	30,73	80	2458,60	CHI
20191186932	GOIANIRA	GR11234818	GOIANIRA	11/11/2019 14:06	12/11/2019 00:02	11/11/2019 14:06	12/11/2019 00:02	9,92	31	307,54	CHI
20191186941	PIRANHAS	PH11023530	PIRANHAS	11/11/2019 16:11	11/11/2019 20:15	11/11/2019 16:11	11/11/2019 20:15	4,06	92	373,57	CHI
20191186942	BARRO ALTO	BA11265651	BARRO ALTO	11/11/2019 16:14	11/11/2019 20:41	11/11/2019 16:14	11/11/2019 20:41	4,45	124	551,52	CHI
20191186950	OUVIDOR	OU21195359	CATALAO S1	11/11/2019 16:52	12/11/2019 00:09	11/11/2019 16:52	12/11/2019 00:09	7,28	1	7,28	CHI
20191186958	SANTA RITA DO ARAGUAIA	SU10400564	SANTA RITA DO ARAGUAIA	11/11/2019 16:45	13/11/2019 18:52	11/11/2019 16:45	11/11/2019 17:51	1,11	53	58,87	CHI
20191186958	SANTA RITA DO ARAGUAIA	SU13209780	SANTA RITA DO ARAGUAIA	11/11/2019 16:45	13/11/2019 18:52	11/11/2019 16:45	11/11/2019 20:20	3,60	9	32,39	CHI
20191186958	SANTA RITA DO ARAGUAIA	SU10400564	SANTA RITA DO ARAGUAIA	11/11/2019 16:45	13/11/2019 18:52	11/11/2019 20:21	11/11/2019 20:26	0,07	53	3,83	CHI
20191186958	SANTA RITA DO ARAGUAIA	SU13209780	SANTA RITA DO ARAGUAIA	11/11/2019 16:45	13/11/2019 18:52	11/11/2019 20:21	11/11/2019 22:10	1,82	5	9,08	CHI
20191186958	MINEIROS	SU12184123	SANTA RITA DO ARAGUAIA	11/11/2019 16:45	13/11/2019 18:52	11/11/2019 16:45	11/11/2019 22:41	5,94	3	17,81	CHI
20191186958	MINEIROS	SU12184123	SANTA RITA DO ARAGUAIA	11/11/2019 16:45	13/11/2019 18:52	11/11/2019 19:13	11/11/2019 22:41	3,47	12	41,61	CHI
20191186958	SANTA RITA DO ARAGUAIA	SU12184123	SANTA RITA DO ARAGUAIA	11/11/2019 16:45	13/11/2019 18:52	11/11/2019 19:13	11/11/2019 22:41	3,47	6	20,81	CHI
20191186958	MINEIROS	SU10400564	SANTA RITA DO ARAGUAIA	11/11/2019 16:45	13/11/2019 18:52	12/11/2019 08:32	12/11/2019 09:54	1,38	9	12,39	CHI
20191186958	SANTA RITA DO ARAGUAIA	SU10400564	SANTA RITA DO ARAGUAIA	11/11/2019 16:45	13/11/2019 18:52	12/11/2019 08:32	12/11/2019 09:54	1,38	64	88,09	CHI
20191186958	SANTA RITA DO ARAGUAIA	SU13209790	SANTA RITA DO ARAGUAIA	11/11/2019 16:45	13/11/2019 18:52	11/11/2019 20:21	13/11/2019 00:17	27,93	4	111,71	CHI
20191186958	MINEIROS	05690214	SANTA RITA DO ARAGUAIA	11/11/2019 16:45	13/11/2019 18:52	13/11/2019 08:19	13/11/2019 10:36	2,29	14	32,06	CHI
20191186958	SANTA RITA DO ARAGUAIA	05690214	SANTA RITA DO ARAGUAIA	11/11/2019 16:45	13/11/2019 18:52	13/11/2019 08:19	13/11/2019 10:36	2,29	1853	4242,86	CHI
20191186958	SANTA RITA DO ARAGUAIA	05690214	SANTA RITA DO ARAGUAIA	11/11/2019 16:45	13/11/2019 18:52	13/11/2019 10:37	13/11/2019 12:25	1,80	1621	2914,20	CHI
20191186958	MINEIROS	SU10400564	SANTA RITA DO ARAGUAIA	11/11/2019 16:45	13/11/2019 18:52	13/11/2019 10:37	13/11/2019 13:39	3,04	16	48,67	CHI
20191186958	SANTA RITA DO ARAGUAIA	SU10400564	SANTA RITA DO ARAGUAIA	11/11/2019 16:45	13/11/2019 18:52	13/11/2019 10:37	13/11/2019 13:39	3,04	70	212,94	CHI
20191186958	SANTA RITA DO ARAGUAIA	SU12000003LD	SANTA RITA DO ARAGUAIA	11/11/2019 16:45	13/11/2019 18:52	13/11/2019 10:37	13/11/2019 15:46	5,16	316	1631,00	CHI

20191186958	MINEIROS	SU13209670	SANTA RITA DO ARAGUAIA	11/11/2019 16:45	13/11/2019 18:52	11/11/2019 16:45	13/11/2019 18:52	50,13	1	50,13	CHI
20191186958	MINEIROS	SU13209670	SANTA RITA DO ARAGUAIA	11/11/2019 16:45	13/11/2019 18:52	13/11/2019 00:17	13/11/2019 18:52	18,58	14	260,13	CHI
20191186963	SILVANIA	SV12013496	DAIA S2	11/11/2019 16:54	12/11/2019 11:08	11/11/2019 16:54	12/11/2019 11:08	18,23	9	164,07	CHI
20191186978	ITABERAI	50083880	ITABERAI S2	11/11/2019 16:56	14/11/2019 09:11	11/11/2019 16:56	14/11/2019 09:11	64,25	1	64,25	CHI
20191186992	CORUMBAIBA	C12000093RE	VILA CORUMBA	11/11/2019 14:12	12/11/2019 02:13	11/11/2019 14:12	12/11/2019 02:13	12,00	100	1200,14	CHI
20191186993	VILA PROPICIO	NP21194730	GOIANESIA S1	11/11/2019 16:58	12/11/2019 13:42	11/11/2019 16:58	12/11/2019 13:42	20,72	1	20,72	CHI
20191186994	CACHOEIRA ALTA	00270214	CACHOEIRA ALTA	11/11/2019 16:56	13/11/2019 02:28	11/11/2019 16:56	11/11/2019 20:04	3,13	14	43,85	CHI
20191186994	CACU	00270214	CACHOEIRA ALTA	11/11/2019 16:56	13/11/2019 02:28	11/11/2019 16:56	11/11/2019 20:04	3,13	6	18,79	CHI
20191186994	CACHOEIRA ALTA	CA13219232	CACHOEIRA ALTA	11/11/2019 16:56	13/11/2019 02:28	11/11/2019 16:56	12/11/2019 10:01	17,08	5	85,42	CHI
20191186994	CACHOEIRA ALTA	00270214	CACHOEIRA ALTA	11/11/2019 16:56	13/11/2019 02:28	12/11/2019 10:33	12/11/2019 10:41	0,13	21	2,68	CHI
20191186994	CACU	00270214	CACHOEIRA ALTA	11/11/2019 16:56	13/11/2019 02:28	12/11/2019 10:33	12/11/2019 10:41	0,13	6	0,77	CHI
20191186994	CACHOEIRA ALTA	00270214	CACHOEIRA ALTA	11/11/2019 16:56	13/11/2019 02:28	12/11/2019 11:26	12/11/2019 11:33	0,13	21	2,63	CHI
20191186994	CACU	00270214	CACHOEIRA ALTA	11/11/2019 16:56	13/11/2019 02:28	12/11/2019 11:26	12/11/2019 11:33	0,13	6	0,75	CHI
20191186994	CACHOEIRA ALTA	CA13219249	CACHOEIRA ALTA	11/11/2019 16:56	13/11/2019 02:28	11/11/2019 16:56	13/11/2019 02:28	33,54	58	1945,46	CHI
20191187000	GOIANESIA	00560424	GOIANESIA S1	11/11/2019 16:52	12/11/2019 19:55	11/11/2019 16:52	11/11/2019 18:47	1,93	114	220,11	CHI
20191187000	VILA PROPICIO	00560424	GOIANESIA S1	11/11/2019 16:52	12/11/2019 19:55	11/11/2019 16:52	11/11/2019 18:48	1,94	1	1,94	CHI
20191187000	BARRO ALTO	00560424	GOIANESIA S1	11/11/2019 16:52	12/11/2019 19:55	11/11/2019 16:52	12/11/2019 01:53	9,02	90	811,50	CHI
20191187000	BARRO ALTO	00560424	GOIANESIA S1	11/11/2019 16:52	12/11/2019 19:55	11/11/2019 16:52	12/11/2019 01:53	9,02	656	5914,93	CHI
20191187000	BARRO ALTO	GE10326280	GOIANESIA S1	11/11/2019 16:52	12/11/2019 19:55	11/11/2019 16:52	12/11/2019 01:53	9,02	6	54,10	CHI
20191187000	COCALZINHO DE GOIAS	00560424	GOIANESIA S1	11/11/2019 16:52	12/11/2019 19:55	11/11/2019 16:52	12/11/2019 01:53	9,02	1	9,02	CHI
20191187000	GOIANESIA	00560424	GOIANESIA S1	11/11/2019 16:52	12/11/2019 19:55	11/11/2019 16:52	12/11/2019 01:53	9,02	106	955,77	CHI
20191187000	GOIANESIA	GE10326280	GOIANESIA S1	11/11/2019 16:52	12/11/2019 19:55	11/11/2019 16:52	12/11/2019 01:53	9,02	19	171,32	CHI
20191187000	PADRE BERNARDO	00560424	GOIANESIA S1	11/11/2019 16:52	12/11/2019 19:55	11/11/2019 16:52	12/11/2019 01:53	9,02	10	90,17	CHI
20191187000	SANTA RITA DO NOVO DESTINO	00560424	GOIANESIA S1	11/11/2019 16:52	12/11/2019 19:55	11/11/2019 16:52	12/11/2019 01:53	9,02	8	72,13	CHI
20191187000	VILA PROPICIO	00560424	GOIANESIA S1	11/11/2019 16:52	12/11/2019 19:55	11/11/2019 16:52	12/11/2019 01:53	9,02	903	8142,05	CHI
20191187000	VILA PROPICIO	00560424	GOIANESIA S1	11/11/2019 16:52	12/11/2019 19:55	11/11/2019 18:48	12/11/2019 01:53	7,07	1	7,07	CHI
20191187000	BARRO ALTO	00560424	GOIANESIA S1	11/11/2019 16:52	12/11/2019 19:55	11/11/2019 16:52	12/11/2019 06:37	13,76	15	206,36	CHI
20191187000	GOIANESIA	00560424	GOIANESIA S1	11/11/2019 16:52	12/11/2019 19:55	11/11/2019 16:52	12/11/2019 06:37	13,76	46	632,83	CHI
20191187000	GOIANESIA	GE13215067	GOIANESIA S1	11/11/2019 16:52	12/11/2019 19:55	11/11/2019 16:52	12/11/2019 06:37	13,76	1	13,76	CHI
20191187000	SANTA RITA DO NOVO DESTINO	00560424	GOIANESIA S1	11/11/2019 16:52	12/11/2019 19:55	11/11/2019 16:52	12/11/2019 06:37	13,76	515	7084,97	CHI
20191187000	BARRO ALTO	00560424	GOIANESIA S1	11/11/2019 16:52	12/11/2019 19:55	12/11/2019 06:38	12/11/2019 06:43	0,08	90	7,07	CHI
20191187000	BARRO ALTO	00560424	GOIANESIA S1	11/11/2019 16:52	12/11/2019 19:55	12/11/2019 06:38	12/11/2019 06:43	0,08	656	51,57	CHI
20191187000	BARRO ALTO	00560424	GOIANESIA S1	11/11/2019 16:52	12/11/2019 19:55	12/11/2019 06:38	12/11/2019 06:43	0,08	6	0,47	CHI

20191187000	COCALZINHO DE GOIAS	00560424	GOIANESIA S1	11/11/2019 16:52	12/11/2019 19:55	12/11/2019 06:38	12/11/2019 06:43	0,08	1	0,08	CHI
20191187000	GOIANESIA	00560424	GOIANESIA S1	11/11/2019 16:52	12/11/2019 19:55	12/11/2019 06:38	12/11/2019 06:43	0,08	106	8,33	CHI
20191187000	GOIANESIA	00560424	GOIANESIA S1	11/11/2019 16:52	12/11/2019 19:55	12/11/2019 06:38	12/11/2019 06:43	0,08	133	10,46	CHI
20191187000	PADRE BERNARDO	00560424	GOIANESIA S1	11/11/2019 16:52	12/11/2019 19:55	12/11/2019 06:38	12/11/2019 06:43	0,08	10	0,79	CHI
20191187000	SANTA RITA DO NOVO DESTINO	00560424	GOIANESIA S1	11/11/2019 16:52	12/11/2019 19:55	12/11/2019 06:38	12/11/2019 06:43	0,08	8	0,63	CHI
20191187000	VILA PROPICIO	00560424	GOIANESIA S1	11/11/2019 16:52	12/11/2019 19:55	12/11/2019 06:38	12/11/2019 06:43	0,08	905	71,14	CHI
20191187000	BARRO ALTO	GE13215067	GOIANESIA S1	11/11/2019 16:52	12/11/2019 19:55	12/11/2019 06:40	12/11/2019 12:47	6,12	15	91,76	CHI
20191187000	GOIANESIA	GE13215067	GOIANESIA S1	11/11/2019 16:52	12/11/2019 19:55	12/11/2019 06:40	12/11/2019 12:47	6,12	46	281,39	CHI
20191187000	GOIANESIA	GE13215067	GOIANESIA S1	11/11/2019 16:52	12/11/2019 19:55	12/11/2019 06:40	12/11/2019 12:47	6,12	1	6,12	CHI
20191187000	SANTA RITA DO NOVO DESTINO	GE13215067	GOIANESIA S1	11/11/2019 16:52	12/11/2019 19:55	12/11/2019 06:40	12/11/2019 12:47	6,12	515	3150,37	CHI
20191187000	BARRO ALTO	00560424	GOIANESIA S1	11/11/2019 16:52	12/11/2019 19:55	12/11/2019 17:13	12/11/2019 17:19	0,10	88	9,00	CHI
20191187000	BARRO ALTO	00560424	GOIANESIA S1	11/11/2019 16:52	12/11/2019 19:55	12/11/2019 17:13	12/11/2019 17:19	0,10	15	1,53	CHI
20191187000	BARRO ALTO	00560424	GOIANESIA S1	11/11/2019 16:52	12/11/2019 19:55	12/11/2019 17:13	12/11/2019 17:19	0,10	656	67,06	CHI
20191187000	BARRO ALTO	00560424	GOIANESIA S1	11/11/2019 16:52	12/11/2019 19:55	12/11/2019 17:13	12/11/2019 17:19	0,10	6	0,61	CHI
20191187000	COCALZINHO DE GOIAS	00560424	GOIANESIA S1	11/11/2019 16:52	12/11/2019 19:55	12/11/2019 17:13	12/11/2019 17:19	0,10	1	0,10	CHI
20191187000	GOIANESIA	00560424	GOIANESIA S1	11/11/2019 16:52	12/11/2019 19:55	12/11/2019 17:13	12/11/2019 17:19	0,10	113	11,55	CHI
20191187000	GOIANESIA	00560424	GOIANESIA S1	11/11/2019 16:52	12/11/2019 19:55	12/11/2019 17:13	12/11/2019 17:19	0,10	46	4,70	CHI
20191187000	GOIANESIA	00560424	GOIANESIA S1	11/11/2019 16:52	12/11/2019 19:55	12/11/2019 17:13	12/11/2019 17:19	0,10	133	13,60	CHI
20191187000	PADRE BERNARDO	00560424	GOIANESIA S1	11/11/2019 16:52	12/11/2019 19:55	12/11/2019 17:13	12/11/2019 17:19	0,10	10	1,02	CHI
20191187000	SANTA RITA DO NOVO DESTINO	00560424	GOIANESIA S1	11/11/2019 16:52	12/11/2019 19:55	12/11/2019 17:13	12/11/2019 17:19	0,10	515	52,64	CHI
20191187000	SANTA RITA DO NOVO DESTINO	00560424	GOIANESIA S1	11/11/2019 16:52	12/11/2019 19:55	12/11/2019 17:13	12/11/2019 17:19	0,10	8	0,82	CHI
20191187000	VILA PROPICIO	00560424	GOIANESIA S1	11/11/2019 16:52	12/11/2019 19:55	12/11/2019 17:13	12/11/2019 17:19	0,10	906	92,61	CHI
20191187000	GOIANESIA	00560424	GOIANESIA S1	11/11/2019 16:52	12/11/2019 19:55	11/11/2019 16:52	12/11/2019 19:55	27,05	1	27,05	CHI
20191187000	BARRO ALTO	00560424	GOIANESIA S1	11/11/2019 16:52	12/11/2019 19:55	12/11/2019 19:50	12/11/2019 19:55	0,07	89	6,13	CHI
20191187000	BARRO ALTO	00560424	GOIANESIA S1	11/11/2019 16:52	12/11/2019 19:55	12/11/2019 19:50	12/11/2019 19:55	0,07	15	1,03	CHI
20191187000	BARRO ALTO	00560424	GOIANESIA S1	11/11/2019 16:52	12/11/2019 19:55	12/11/2019 19:50	12/11/2019 19:55	0,07	656	45,19	CHI
20191187000	BARRO ALTO	00560424	GOIANESIA S1	11/11/2019 16:52	12/11/2019 19:55	12/11/2019 19:50	12/11/2019 19:55	0,07	6	0,41	CHI
20191187000	COCALZINHO DE GOIAS	00560424	GOIANESIA S1	11/11/2019 16:52	12/11/2019 19:55	12/11/2019 19:50	12/11/2019 19:55	0,07	1	0,07	CHI
20191187000	GOIANESIA	00560424	GOIANESIA S1	11/11/2019 16:52	12/11/2019 19:55	12/11/2019 19:50	12/11/2019 19:55	0,07	113	7,78	CHI
20191187000	GOIANESIA	00560424	GOIANESIA S1	11/11/2019 16:52	12/11/2019 19:55	12/11/2019 19:50	12/11/2019 19:55	0,07	46	3,17	CHI
20191187000	GOIANESIA	00560424	GOIANESIA S1	11/11/2019 16:52	12/11/2019 19:55	12/11/2019 19:50	12/11/2019 19:55	0,07	133	9,16	CHI
20191187000	PADRE BERNARDO	00560424	GOIANESIA S1	11/11/2019 16:52	12/11/2019 19:55	12/11/2019 19:50	12/11/2019 19:55	0,07	10	0,69	CHI
20191187000	SANTA RITA DO NOVO DESTINO	00560424	GOIANESIA S1	11/11/2019 16:52	12/11/2019 19:55	12/11/2019 19:50	12/11/2019 19:55	0,07	515	35,48	CHI

20191187000	SANTA RITA DO NOVO DESTINO	00560424	GOIANESIA S1	11/11/2019 16:52	12/11/2019 19:55	12/11/2019 19:50	12/11/2019 19:55	0,07	8	0,55	CHI
20191187000	VILA PROPICIO	00560424	GOIANESIA S1	11/11/2019 16:52	12/11/2019 19:55	12/11/2019 19:50	12/11/2019 19:55	0,07	906	62,41	CHI
20191187006	URUACU	UR21243391	URUACU	11/11/2019 16:59	12/11/2019 02:20	11/11/2019 16:59	12/11/2019 02:20	9,34	1	9,34	CHI
20191187007	SANTA FE DE GOIAS	01650214	BRITANIA	11/11/2019 15:32	12/11/2019 21:11	11/11/2019 15:32	12/11/2019 00:10	8,63	161	1388,80	CHI
20191187007	SANTA FE DE GOIAS	01650214	BRITANIA	11/11/2019 15:32	12/11/2019 21:11	11/11/2019 15:32	12/11/2019 20:02	28,49	137	3903,78	CHI
20191187007	FAZENDA NOVA	01650214	BRITANIA	11/11/2019 15:32	12/11/2019 21:11	11/11/2019 15:32	12/11/2019 20:41	29,14	208	6061,76	CHI
20191187007	JAUPACI	01650214	BRITANIA	11/11/2019 15:32	12/11/2019 21:11	11/11/2019 15:32	12/11/2019 20:41	29,14	2	58,29	CHI
20191187007	JUSSARA	01650214	BRITANIA	11/11/2019 15:32	12/11/2019 21:11	11/11/2019 15:32	12/11/2019 20:41	29,14	311	9063,49	CHI
20191187007	SANTA FE DE GOIAS	01650214	BRITANIA	11/11/2019 15:32	12/11/2019 21:11	11/11/2019 15:32	12/11/2019 20:41	29,14	94	2739,45	CHI
20191187007	SANTA FE DE GOIAS	01650214	BRITANIA	11/11/2019 15:32	12/11/2019 21:11	11/11/2019 15:32	12/11/2019 21:11	29,65	21	622,64	CHI
20191187024	GOIAS	GS12085888	GOIAS	11/11/2019 13:32	12/11/2019 14:38	11/11/2019 13:32	12/11/2019 14:38	25,09	23	577,15	CHI
20191187038	ALTO HORIZONTE	AJ11342824	SANTA TEREZINHA	11/11/2019 17:02	11/11/2019 18:05	11/11/2019 17:02	11/11/2019 18:05	1,05	25	26,15	CHI
20191187042	JATAI	290156592	JATAI S3	11/11/2019 17:03	13/11/2019 04:14	11/11/2019 17:03	13/11/2019 04:14	35,18	1	35,18	CHI
20191187044	JUSSARA	JR12198421	BRITANIA	11/11/2019 14:57	14/11/2019 21:28	11/11/2019 14:57	14/11/2019 11:40	68,72	39	2679,89	CHI
20191187044	JUSSARA	JR12114079	BRITANIA	11/11/2019 14:57	14/11/2019 21:28	11/11/2019 14:57	14/11/2019 21:28	78,52	4	314,06	CHI
20191187046	IPIRANGA DE GOIAS	RB12194285LD	RUBIATABA	11/11/2019 17:04	13/11/2019 18:39	11/11/2019 17:04	13/11/2019 18:39	49,59	2	99,17	CHI
20191187049	GOIANIA	14912090	XAVANTES	11/11/2019 17:04	11/11/2019 20:16	11/11/2019 17:04	11/11/2019 20:16	3,19	1	3,19	CHI
20191187060	HEITORAI	360003709	ITAPURANGA	11/11/2019 17:05	14/11/2019 08:02	11/11/2019 17:05	14/11/2019 08:02	62,95	1	62,95	CHI
20191187061	ANAPOLIS	20823022	ANAPOLIS UNIVERSITARIO S1	11/11/2019 17:05	12/11/2019 00:18	11/11/2019 17:05	12/11/2019 00:18	7,20	1	7,20	CHI
20191187071	SANTA RITA DO NOVO DESTINO	BA21286934	BARRO ALTO	11/11/2019 17:06	12/11/2019 13:53	11/11/2019 17:06	12/11/2019 13:53	20,77	1	20,77	CHI
20191187079	TEREZOPOLIS DE GOIAS	TJ11144796	DAIA S2	11/11/2019 16:52	11/11/2019 18:57	11/11/2019 16:52	11/11/2019 18:57	2,08	183	380,44	CHI
20191187081	TRINDADE	TR12071529	TRINDADE	11/11/2019 16:48	12/11/2019 22:00	11/11/2019 16:48	12/11/2019 09:33	16,75	22	368,47	CHI
20191187081	TRINDADE	TR12071529	TRINDADE	11/11/2019 16:48	12/11/2019 22:00	11/11/2019 16:48	12/11/2019 11:55	19,10	72	1375,52	CHI
20191187081	TRINDADE	TR12071529	TRINDADE	11/11/2019 16:48	12/11/2019 22:00	12/11/2019 11:56	12/11/2019 12:10	0,22	22	4,85	CHI
20191187081	TRINDADE	TR13052855	TRINDADE	11/11/2019 16:48	12/11/2019 22:00	12/11/2019 11:56	12/11/2019 19:57	8,02	70	561,38	CHI
20191187081	TRINDADE	TR12071529	TRINDADE	11/11/2019 16:48	12/11/2019 22:00	11/11/2019 16:48	12/11/2019 22:00	29,19	4	116,75	CHI
20191187090	JARAGUA	JA12298117	JARAGUA	11/11/2019 12:36	12/11/2019 03:49	11/11/2019 12:36	12/11/2019 03:49	15,21	3	45,63	CHI
20191187090	PIRENOPOLIS	JA12298117	JARAGUA	11/11/2019 12:36	12/11/2019 03:49	11/11/2019 12:36	12/11/2019 03:49	15,21	20	304,23	CHI
20191187091	SANTA FE DE GOIAS	RN11245675	BRITANIA	11/11/2019 16:56	12/11/2019 15:58	11/11/2019 16:56	12/11/2019 15:58	23,03	84	1934,82	CHI
20191187095	NOVO PLANALTO	2500001710	NOVO PLANALTO	11/11/2019 17:08	12/11/2019 09:42	11/11/2019 17:08	12/11/2019 09:42	16,55	1	16,55	CHI
20191187206	GOIAS	GS12310670	GOIAS	11/11/2019 17:10	12/11/2019 16:53	11/11/2019 17:10	12/11/2019 16:53	23,71	6	142,28	CHI
20191187207	ORIZONA	10003553335	PIRES DO RIO S2	11/11/2019 17:10	13/11/2019 12:29	11/11/2019 17:10	13/11/2019 12:29	43,32	1	43,32	CHI
20191187214	SANTA BARBARA DE GOIAS	SB32053119	TRINDADE	11/11/2019 17:07	11/11/2019 20:00	11/11/2019 17:07	11/11/2019 20:00	2,89	9	26,02	CHI

20191187214	TRINDADE	SB32053119	TRINDADE	11/11/2019 17:07	11/11/2019 20:00	11/11/2019 17:07	11/11/2019 20:00	2,89	6	17,35	CHI
20191187218	CAIAPONIA	CP12119577	CAIAPONIA	11/11/2019 13:44	12/11/2019 12:19	11/11/2019 13:44	12/11/2019 12:19	22,57	66	1489,77	CHI
20191187218	DOVERLANDIA	CP12119577	CAIAPONIA	11/11/2019 13:44	12/11/2019 12:19	11/11/2019 13:44	12/11/2019 12:19	22,57	7	158,01	CHI
20191187228	CAIAPONIA	CP12062930	IPORA	11/11/2019 13:43	13/11/2019 11:52	11/11/2019 13:43	13/11/2019 11:52	46,15	44	2030,42	CHI
20191187238	GOIANIA	16844221	CAMPINAS S2	11/11/2019 17:13	12/11/2019 03:56	11/11/2019 17:13	12/11/2019 03:56	10,71	1	10,71	CHI
20191187241	JARAGUA	JA12298079	JARAGUA	11/11/2019 15:13	11/11/2019 21:55	11/11/2019 15:13	11/11/2019 21:55	6,70	11	73,67	CHI
20191187246	JANDAIA	JD12294293	PALMEIRAS	11/11/2019 17:13	12/11/2019 09:30	11/11/2019 17:13	12/11/2019 09:30	16,28	2	32,56	CHI
20191187247	BOM JARDIM DE GOIAS	BM12212797	BOM JARDIM	11/11/2019 15:50	12/11/2019 07:25	11/11/2019 15:50	12/11/2019 07:25	15,58	87	1355,75	CHI
20191187247	PIRANHAS	BM12212797	BOM JARDIM	11/11/2019 15:50	12/11/2019 07:25	11/11/2019 15:50	12/11/2019 07:25	15,58	2	31,17	CHI
20191187249	CRIXAS	CX12181172	SANTA TEREZINHA	11/11/2019 17:13	13/11/2019 18:07	11/11/2019 17:13	13/11/2019 18:07	48,89	7	342,20	CHI
20191187250	ANICUNS	AC12259100	ANICUNS	11/11/2019 16:23	12/11/2019 08:00	11/11/2019 16:23	12/11/2019 08:00	15,62	14	218,66	CHI
20191187251	BRAZABRANTES	1110000525	INHUMAS S2	11/11/2019 17:14	14/11/2019 10:18	11/11/2019 17:14	14/11/2019 10:18	65,07	1	65,07	CHI
20191187256	ADELANDIA	DN11018612	FIRMINOPOLIS S2	11/11/2019 14:51	11/11/2019 19:10	11/11/2019 14:51	11/11/2019 19:10	4,32	93	401,71	CHI
20191187257	AMARALINA	MQ21135625	NOVA CRIXAS	11/11/2019 17:14	14/11/2019 18:41	11/11/2019 17:14	14/11/2019 18:41	73,44	1	73,44	CHI
20191187260	AMERICANO DO BRASIL	AC12308555	ANICUNS	11/11/2019 16:41	12/11/2019 12:56	11/11/2019 16:41	12/11/2019 12:56	20,25	18	364,49	CHI
20191187260	ANICUNS	AC12308555	ANICUNS	11/11/2019 16:41	12/11/2019 12:56	11/11/2019 16:41	12/11/2019 12:56	20,25	4	81,00	CHI
20191187260	MOSSAMEDES	AC12308555	ANICUNS	11/11/2019 16:41	12/11/2019 12:56	11/11/2019 16:41	12/11/2019 12:56	20,25	18	364,49	CHI
20191187264	MINACU	IH11212284	MINACU	11/11/2019 17:15	12/11/2019 03:30	11/11/2019 17:15	12/11/2019 03:30	10,23	3	30,70	CHI
20191187287	PONTALINA	PK21063372	VICENTINOPOLIS	11/11/2019 17:18	12/11/2019 11:19	11/11/2019 17:18	12/11/2019 11:19	18,01	2	36,02	CHI
20191187291	ITAPIRAPUA	IU11070527	MATRINCHA	11/11/2019 17:06	12/11/2019 09:41	11/11/2019 17:06	12/11/2019 09:41	16,58	121	2005,64	CHI
20191187292	SANCLERLANDIA	SC12008814	FIRMINOPOLIS S2	11/11/2019 17:19	12/11/2019 16:16	11/11/2019 17:19	12/11/2019 16:16	22,95	19	436,03	CHI
20191187294	INHUMAS	30142787	INHUMAS S2	11/11/2019 17:19	11/11/2019 22:24	11/11/2019 17:19	11/11/2019 22:24	5,08	1	5,08	CHI
20191187297	CALDAS NOVAS	CN12404748	CALDAS NOVAS S1	11/11/2019 17:19	13/11/2019 02:25	11/11/2019 17:19	13/11/2019 02:25	33,10	6	198,58	CHI
20191187297	RIO QUENTE	CN12404748	CALDAS NOVAS S1	11/11/2019 17:19	13/11/2019 02:25	11/11/2019 17:19	13/11/2019 02:25	33,10	40	1323,83	CHI
20191187299	MINEIROS	MY21377373	PARQUE DAS EMAS	11/11/2019 17:19	12/11/2019 12:11	11/11/2019 17:19	12/11/2019 12:11	18,85	1	18,85	CHI
20191187300	SANTA RITA DO ARAGUAIA	SU12301951	SANTA RITA DO ARAGUAIA	11/11/2019 17:19	12/11/2019 14:16	11/11/2019 17:19	12/11/2019 14:16	20,94	6	125,62	CHI
20191187302	ITABERAI	IB12079203	ITABERAI S1	11/11/2019 16:44	13/11/2019 10:03	11/11/2019 16:44	13/11/2019 10:03	41,31	24	991,43	CHI
20191187314	SANCLERLANDIA	SC12005282	FIRMINOPOLIS S2	11/11/2019 15:53	12/11/2019 08:30	11/11/2019 15:53	12/11/2019 08:30	16,62	17	282,47	CHI
20191187506	FAZENDA NOVA	NB12292881	JUSSARA	11/11/2019 17:21	16/11/2019 09:33	11/11/2019 17:21	16/11/2019 09:00	111,63	3	334,90	CHI
20191187506	NOVO BRASIL	NB12292881	JUSSARA	11/11/2019 17:21	16/11/2019 09:33	11/11/2019 17:21	16/11/2019 09:00	111,63	9	1004,71	CHI
20191187506	FAZENDA NOVA	NB12292881	JUSSARA	11/11/2019 17:21	16/11/2019 09:33	11/11/2019 17:21	16/11/2019 09:33	112,19	1	112,19	CHI
20191187507	ITUMBIARA	690106683	ITUMBIARA NOVA	11/11/2019 17:21	12/11/2019 11:34	11/11/2019 17:21	12/11/2019 11:34	18,20	1	18,20	CHI
20191187513	SILVANIA	LB21066116	DAIA S2	11/11/2019 17:22	12/11/2019 08:37	11/11/2019 17:22	12/11/2019 08:37	15,24	1	15,24	CHI

20191187540	CRIXAS	GF12243493	SANTA TEREZINHA	11/11/2019 17:03	12/11/2019 01:12	11/11/2019 17:03	12/11/2019 01:12	8,14	3	24,43	CHI
20191187540	GUARINOS	GF12243493	SANTA TEREZINHA	11/11/2019 17:03	12/11/2019 01:12	11/11/2019 17:03	12/11/2019 01:12	8,14	13	105,86	CHI
20191187542	ITABERAÍ	IB11206916	ITABERAÍ S2	11/11/2019 15:10	12/11/2019 09:42	11/11/2019 15:10	12/11/2019 09:42	18,54	157	2910,21	CHI
20191187544	SANTO ANTONIO DE GOIAS	BW12402879	NEROPOLIS S1	11/11/2019 16:32	12/11/2019 09:11	11/11/2019 16:32	12/11/2019 09:11	16,64	6	99,86	CHI
20191187546	BRITANIA	BT12257311	BRITANIA	11/11/2019 17:25	17/11/2019 18:55	11/11/2019 17:25	17/11/2019 18:55	145,49	3	436,47	CHI
20191187546	JUSSARA	BT12257311	BRITANIA	11/11/2019 17:25	17/11/2019 18:55	11/11/2019 17:25	17/11/2019 18:55	145,49	2	290,98	CHI
20191187547	FIRMINOPOLIS	SL12206323	FIRMINOPOLIS S1	11/11/2019 16:03	11/11/2019 19:15	11/11/2019 16:03	11/11/2019 19:15	3,20	6	19,18	CHI
20191187547	SAO LUIS DE MONTES BELOS	SL12206323	FIRMINOPOLIS S1	11/11/2019 16:03	11/11/2019 19:15	11/11/2019 16:03	11/11/2019 19:15	3,20	46	147,03	CHI
20191187557	APARECIDA DE GOIANIA	10007501038	CARAJAS S1	11/11/2019 17:26	11/11/2019 19:19	11/11/2019 17:26	11/11/2019 19:19	1,88	1	1,88	CHI
20191187560	FAZENDA NOVA	NB12099390	JUSSARA	11/11/2019 12:46	14/11/2019 23:06	11/11/2019 12:46	14/11/2019 23:06	82,33	16	1317,30	CHI
20191187560	NOVO BRASIL	NB12099390	JUSSARA	11/11/2019 12:46	14/11/2019 23:06	11/11/2019 12:46	14/11/2019 23:06	82,33	26	2140,62	CHI
20191187566	BONFINOPOLIS	BO11329165	CEPAIGO S2	11/11/2019 16:59	11/11/2019 20:24	11/11/2019 16:59	11/11/2019 20:24	3,41	117	398,74	CHI
20191187567	MIMOSO DE GOIAS	04560224	BARRO ALTO	11/11/2019 14:59	13/11/2019 11:33	11/11/2019 14:59	11/11/2019 21:55	6,94	4	27,76	CHI
20191187567	NIQUELANDIA	04560224	BARRO ALTO	11/11/2019 14:59	13/11/2019 11:33	11/11/2019 14:59	11/11/2019 21:55	6,94	301	2088,94	CHI
20191187567	VILA PROPICIO	04560224	BARRO ALTO	11/11/2019 14:59	13/11/2019 11:33	11/11/2019 14:59	11/11/2019 21:55	6,94	17	117,98	CHI
20191187567	NIQUELANDIA	04560224	BARRO ALTO	11/11/2019 14:59	13/11/2019 11:33	11/11/2019 21:56	11/11/2019 22:55	0,99	41	40,45	CHI
20191187567	VILA PROPICIO	04560224	BARRO ALTO	11/11/2019 14:59	13/11/2019 11:33	11/11/2019 21:56	11/11/2019 22:55	0,99	17	16,77	CHI
20191187567	NIQUELANDIA	04560224	BARRO ALTO	11/11/2019 14:59	13/11/2019 11:33	11/11/2019 14:59	12/11/2019 00:17	9,30	497	4621,13	CHI
20191187567	NIQUELANDIA	NH13364094	BARRO ALTO	11/11/2019 14:59	13/11/2019 11:33	11/11/2019 21:56	12/11/2019 09:51	11,92	33	393,29	CHI
20191187567	NIQUELANDIA	04560224	BARRO ALTO	11/11/2019 14:59	13/11/2019 11:33	12/11/2019 09:56	12/11/2019 10:35	0,64	664	423,30	CHI
20191187567	VILA PROPICIO	04560224	BARRO ALTO	11/11/2019 14:59	13/11/2019 11:33	12/11/2019 09:56	12/11/2019 10:35	0,64	17	10,84	CHI
20191187567	NIQUELANDIA	NQ12371855	BARRO ALTO	11/11/2019 14:59	13/11/2019 11:33	12/11/2019 09:56	12/11/2019 15:17	5,34	16	85,48	CHI
20191187567	MIMOSO DE GOIAS	NQ13364088	BARRO ALTO	11/11/2019 14:59	13/11/2019 11:33	11/11/2019 21:56	12/11/2019 16:30	18,56	4	74,25	CHI
20191187567	NIQUELANDIA	NQ13364088	BARRO ALTO	11/11/2019 14:59	13/11/2019 11:33	11/11/2019 21:56	12/11/2019 16:30	18,56	58	1076,64	CHI
20191187567	NIQUELANDIA	NQ10403941	BARRO ALTO	11/11/2019 14:59	13/11/2019 11:33	12/11/2019 15:18	12/11/2019 16:48	1,51	713	1074,45	CHI
20191187567	NIQUELANDIA	NQ13083002	BARRO ALTO	11/11/2019 14:59	13/11/2019 11:33	11/11/2019 21:56	12/11/2019 19:48	21,86	151	3300,40	CHI
20191187567	NIQUELANDIA	NQ12371848LD	BARRO ALTO	11/11/2019 14:59	13/11/2019 11:33	12/11/2019 09:56	12/11/2019 22:36	12,67	1	12,67	CHI
20191187567	NIQUELANDIA	NQ13364089	BARRO ALTO	11/11/2019 14:59	13/11/2019 11:33	12/11/2019 09:56	13/11/2019 11:33	25,61	16	409,79	CHI
20191187569	MONTES CLAROS DE GOIAS	ME12334772	ARENOPOLIS	11/11/2019 14:11	14/11/2019 09:35	11/11/2019 14:11	14/11/2019 09:35	67,39	11	741,29	CHI
20191187573	FAZENDA NOVA	FN12020245	JUSSARA	11/11/2019 17:28	17/11/2019 14:49	11/11/2019 17:28	17/11/2019 14:49	141,37	1	141,37	CHI
20191187574	ITARUMA	IM12205222	CACHOEIRA ALTA	11/11/2019 17:28	12/11/2019 15:02	11/11/2019 17:28	12/11/2019 15:02	21,56	17	366,55	CHI
20191187575	ANAPOLIS	AN21247695	JUNDIAI S2	11/11/2019 17:28	12/11/2019 09:04	11/11/2019 17:28	12/11/2019 09:04	15,59	2	31,19	CHI
20191187579	JANDAIA	JD21234532	PALMEIRAS	11/11/2019 17:28	12/11/2019 21:59	11/11/2019 17:28	12/11/2019 21:59	28,50	1	28,50	CHI

20191187582	RIO VERDE	630408543	RIO VERDE S2	11/11/2019 17:29	13/11/2019 08:00	11/11/2019 17:29	13/11/2019 08:00	38,52	1	38,52	CHI
20191187583	ALTO HORIZONTE	AJ21028225	SANTA TEREZINHA	11/11/2019 17:29	13/11/2019 00:30	11/11/2019 17:29	13/11/2019 00:30	31,00	1	31,00	CHI
20191187584	BRITANIA	BT12183055	BRITANIA	11/11/2019 15:47	12/11/2019 11:29	11/11/2019 15:47	12/11/2019 11:29	19,69	21	413,52	CHI
20191187584	ITAPIRAPUA	BT12183055	BRITANIA	11/11/2019 15:47	12/11/2019 11:29	11/11/2019 15:47	12/11/2019 11:29	19,69	2	39,38	CHI
20191187587	SANCLERLANDIA	SC11006178	FIRMINOPOLIS S2	11/11/2019 15:18	11/11/2019 20:12	11/11/2019 15:18	11/11/2019 20:12	4,90	128	626,88	CHI
20191187590	NIQUELANDIA	NQ21239416	URUACU	11/11/2019 17:31	13/11/2019 12:27	11/11/2019 17:31	13/11/2019 12:27	42,93	1	42,93	CHI
20191187592	NOVA VENEZA	NV21013472	INHUMAS S1	11/11/2019 17:31	12/11/2019 15:42	11/11/2019 17:31	12/11/2019 15:42	22,18	2	44,36	CHI
20191187600	GOIANESIA	GE11140938	GOIANESIA S2	11/11/2019 17:16	12/11/2019 00:06	11/11/2019 17:16	12/11/2019 00:06	6,83	135	921,90	CHI
20191187607	JOVIANIA	JV12244778	GOIATUBA S1	11/11/2019 16:28	12/11/2019 16:30	11/11/2019 16:28	12/11/2019 14:15	21,79	353	7690,30	CHI
20191187607	JOVIANIA	JV12244778	GOIATUBA S1	11/11/2019 16:28	12/11/2019 16:30	12/11/2019 14:43	12/11/2019 16:30	1,78	354	630,41	CHI
20191187612	PIRACANJUBA	60028385	PIRACANJUBA	11/11/2019 17:34	13/11/2019 16:48	11/11/2019 17:34	13/11/2019 16:48	47,23	1	47,23	CHI
20191187613	EDEALINA	ED11044339	PONTALINA	11/11/2019 15:33	11/11/2019 19:19	11/11/2019 15:33	11/11/2019 19:19	3,76	290	1089,92	CHI
20191187616	BARRO ALTO	BA21016335	BARRO ALTO	11/11/2019 17:34	12/11/2019 13:01	11/11/2019 17:34	12/11/2019 13:01	19,44	1	19,44	CHI
20191187617	CAIAPONIA	PY12121107	PALESTINA	11/11/2019 14:01	11/11/2019 18:38	11/11/2019 14:01	11/11/2019 18:38	4,61	49	226,09	CHI
20191187617	PALESTINA DE GOIAS	PY12121107	PALESTINA	11/11/2019 14:01	11/11/2019 18:38	11/11/2019 14:01	11/11/2019 18:38	4,61	35	161,50	CHI
20191187627	MONTES CLAROS DE GOIAS	ME12135462	IPORA	11/11/2019 16:31	14/11/2019 14:40	11/11/2019 16:31	14/11/2019 14:40	70,15	2	140,30	CHI
20191187638	GOIAS	GS11061619	ITABERAI S1	11/11/2019 17:16	13/11/2019 09:45	11/11/2019 17:16	13/11/2019 09:45	40,48	29	1174,00	CHI
20191187642	ITAPACI	IW12330115	ITAPACI	11/11/2019 17:05	13/11/2019 23:28	11/11/2019 17:05	12/11/2019 13:22	20,28	31	628,73	CHI
20191187642	ITAPACI	IW12330115	ITAPACI	11/11/2019 17:05	13/11/2019 23:28	11/11/2019 17:05	13/11/2019 18:14	49,16	13	639,02	CHI
20191187642	ITAPACI	IW12330115	ITAPACI	11/11/2019 17:05	13/11/2019 23:28	11/11/2019 17:05	13/11/2019 19:05	49,99	59	2949,54	CHI
20191187642	GUARINOS	IW12330115	ITAPACI	11/11/2019 17:05	13/11/2019 23:28	11/11/2019 17:05	13/11/2019 23:28	54,38	7	380,67	CHI
20191187642	ITAPACI	IW12330115	ITAPACI	11/11/2019 17:05	13/11/2019 23:28	11/11/2019 17:05	13/11/2019 23:28	54,38	13	706,96	CHI
20191187642	PILAR DE GOIAS	IW12330115	ITAPACI	11/11/2019 17:05	13/11/2019 23:28	11/11/2019 17:05	13/11/2019 23:28	54,38	1	54,38	CHI
20191187656	FIRMINOPOLIS	RP12289715	FIRMINOPOLIS S1	11/11/2019 17:37	12/11/2019 16:55	11/11/2019 17:37	12/11/2019 16:55	23,30	1	23,30	CHI
20191187658	BURITI ALEGRE	MR12000170RE	MORRINHOS	11/11/2019 16:49	12/11/2019 14:58	11/11/2019 16:49	12/11/2019 14:58	22,15	1	22,15	CHI
20191187658	MORRINHOS	MR12000170RE	MORRINHOS	11/11/2019 16:49	12/11/2019 14:58	11/11/2019 16:49	12/11/2019 14:58	22,15	54	1195,95	CHI
20191187659	MOSSAMEDES	1310000028	FIRMINOPOLIS S2	11/11/2019 17:38	12/11/2019 08:19	11/11/2019 17:38	12/11/2019 08:19	14,68	1	14,68	CHI
20191187660	ABADIANIA	AA12191007	ANAPOLIS UNIVERSITARIO S1	11/11/2019 17:33	11/11/2019 19:45	11/11/2019 17:33	11/11/2019 19:45	2,18	67	146,30	CHI
20191187661	SAO JOAO DA PARAUNA	RP12007921	PARAUNA	11/11/2019 17:35	14/11/2019 13:20	11/11/2019 17:35	13/11/2019 20:02	50,44	11	554,81	CHI
20191187661	SAO JOAO DA PARAUNA	RP12007921	PARAUNA	11/11/2019 17:35	14/11/2019 13:20	11/11/2019 17:35	14/11/2019 13:20	67,74	1	67,74	CHI
20191187666	MINACU	IH12132449	MINACU	11/11/2019 17:39	11/11/2019 20:40	11/11/2019 17:39	11/11/2019 20:40	3,03	4	12,11	CHI
20191187673	IVOLANDIA	IV21129873	IPORA	11/11/2019 17:39	14/11/2019 16:03	11/11/2019 17:39	14/11/2019 16:03	70,39	1	70,39	CHI
20191187674	SANTA FE DE GOIAS	RN12124091	BRITANIA	11/11/2019 17:22	12/11/2019 16:40	11/11/2019 17:22	12/11/2019 16:40	23,29	8	186,36	CHI



20191187689	VIANOPOLIS	VN21282496	VIANOPOLIS	11/11/2019 17:41	12/11/2019 03:32	11/11/2019 17:41	12/11/2019 03:32	9,84	1	9,84	CHI
20191187690	ITABERAI	IB12217226	ITABERAI S1	11/11/2019 17:41	13/11/2019 17:35	11/11/2019 17:41	13/11/2019 17:35	47,90	8	383,19	CHI
20191187693	ARUANA	AK12404549	MOZARLANDIA	11/11/2019 17:13	12/11/2019 16:46	11/11/2019 17:13	12/11/2019 16:18	23,09	4	92,35	CHI
20191187693	ARUANA	AK13307489	MOZARLANDIA	11/11/2019 17:13	12/11/2019 16:46	11/11/2019 17:13	12/11/2019 16:46	23,56	5	117,79	CHI
20191187699	ANAPOLIS	20045300	JUNDIAI S2	11/11/2019 17:42	12/11/2019 00:24	11/11/2019 17:42	12/11/2019 00:24	6,69	1	6,69	CHI
20191187703	ANAPOLIS	20565598	JUNDIAI S2	11/11/2019 17:42	12/11/2019 07:15	11/11/2019 17:42	12/11/2019 07:15	13,53	1	13,53	CHI
20191187704	HEITORAI	HE21189595	ITAPURANGA	11/11/2019 17:43	13/11/2019 18:10	11/11/2019 17:43	13/11/2019 18:10	48,45	1	48,45	CHI
20191187712	ANAPOLIS	208000336	ANAPOLIS UNIVERSITARIO S1	11/11/2019 17:44	11/11/2019 21:21	11/11/2019 17:44	11/11/2019 21:21	3,63	1	3,63	CHI
20191187720	GOIAS	GS12070358	GOIAS	11/11/2019 17:44	12/11/2019 17:12	11/11/2019 17:44	12/11/2019 17:12	23,46	11	258,01	CHI
20191187724	ABADIANIA	AA21297768	ANAPOLIS UNIVERSITARIO S1	11/11/2019 17:45	12/11/2019 15:17	11/11/2019 17:45	12/11/2019 15:17	21,53	1	21,53	CHI
20191187725	BONFINOPOLIS	920008793	CEPAIGO S2	11/11/2019 17:45	12/11/2019 10:49	11/11/2019 17:45	12/11/2019 10:49	17,06	1	17,06	CHI
20191187733	BRAZABRANTES	DL12012174	INHUMAS S1	11/11/2019 15:59	12/11/2019 09:02	11/11/2019 15:59	12/11/2019 09:02	17,05	2	34,10	CHI
20191187733	DAMOLANDIA	DL12012174	INHUMAS S1	11/11/2019 15:59	12/11/2019 09:02	11/11/2019 15:59	12/11/2019 09:02	17,05	34	579,68	CHI
20191187733	INHUMAS	DL12012174	INHUMAS S1	11/11/2019 15:59	12/11/2019 09:02	11/11/2019 15:59	12/11/2019 09:02	17,05	18	306,89	CHI
20191187739	CAMPINACU	UC12239716	PORANGATU	11/11/2019 17:07	12/11/2019 12:43	11/11/2019 17:07	12/11/2019 12:43	19,59	36	705,15	CHI
20191187757	BURITI DE GOIAS	BS12304459	FIRMINOPOLIS S2	11/11/2019 17:47	13/11/2019 20:05	11/11/2019 17:47	13/11/2019 20:05	50,30	10	502,99	CHI
20191187757	MOSSAMEDES	BS12304459	FIRMINOPOLIS S2	11/11/2019 17:47	13/11/2019 20:05	11/11/2019 17:47	13/11/2019 20:05	50,30	5	251,50	CHI
20191187757	SANCLERLANDIA	BS12304459	FIRMINOPOLIS S2	11/11/2019 17:47	13/11/2019 20:05	11/11/2019 17:47	13/11/2019 20:05	50,30	1	50,30	CHI
20191187758	CALDAS NOVAS	CN11363729	SERRA DE CALDAS	11/11/2019 16:07	11/11/2019 22:58	11/11/2019 16:07	11/11/2019 22:58	6,84	6	41,03	CHI
20191187764	NOVA GLORIA	IW21146980	ITAPACI	11/11/2019 17:48	13/11/2019 14:58	11/11/2019 17:48	13/11/2019 14:58	45,15	1	45,15	CHI
20191187766	MINEIROS	1390032350	PARQUE DAS EMAS	11/11/2019 17:49	12/11/2019 00:01	11/11/2019 17:49	12/11/2019 00:01	6,21	1	6,21	CHI
20191187775	SAO JOAO DA PARAUNA	RP12156223	FIRMINOPOLIS S2	11/11/2019 16:43	13/11/2019 14:16	11/11/2019 16:43	12/11/2019 10:20	17,62	15	264,30	CHI
20191187775	PALMINOPOLIS	RP12156223	FIRMINOPOLIS S2	11/11/2019 16:43	13/11/2019 14:16	11/11/2019 16:43	13/11/2019 14:16	45,55	2	91,09	CHI
20191187775	SAO JOAO DA PARAUNA	RP12156223	FIRMINOPOLIS S2	11/11/2019 16:43	13/11/2019 14:16	11/11/2019 16:43	13/11/2019 14:16	45,55	12	546,56	CHI
20191187777	JARAGUA	70066462	JARAGUA	11/11/2019 17:49	12/11/2019 16:17	11/11/2019 17:49	12/11/2019 16:17	22,45	1	22,45	CHI
20191187787	GOIAS	GS21021039	GOIAS	11/11/2019 17:50	12/11/2019 20:11	11/11/2019 17:50	12/11/2019 20:11	26,34	1	26,34	CHI
20191187802	JATAI	10017612886	JATAI S2	11/11/2019 17:52	12/11/2019 10:34	11/11/2019 17:52	12/11/2019 10:34	16,69	1	16,69	CHI
20191187807	CATURAI	IN12000128	INHUMAS S1	11/11/2019 17:53	12/11/2019 08:01	11/11/2019 17:53	12/11/2019 08:01	14,12	33	466,06	CHI
20191187807	INHUMAS	IN12000128	INHUMAS S1	11/11/2019 17:53	12/11/2019 08:01	11/11/2019 17:53	12/11/2019 08:01	14,12	1	14,12	CHI
20191187813	EDEIA	10016519203	EDEIA	11/11/2019 17:54	14/11/2019 13:55	11/11/2019 17:54	14/11/2019 13:55	68,02	1	68,02	CHI
20191187817	ITABERAI	II12217217	ITABERAI S1	11/11/2019 16:31	11/11/2019 22:18	11/11/2019 16:31	11/11/2019 22:18	5,80	22	127,56	CHI
20191187817	ITAGUARI	II12217217	ITABERAI S1	11/11/2019 16:31	11/11/2019 22:18	11/11/2019 16:31	11/11/2019 22:18	5,80	42	243,52	CHI
20191187817	TAQUARAL DE GOIAS	II12217217	ITABERAI S1	11/11/2019 16:31	11/11/2019 22:18	11/11/2019 16:31	11/11/2019 22:18	5,80	46	266,71	CHI

20191187824	GUARAITA	GK12299432	ITAPURANGA	11/11/2019 13:44	13/11/2019 15:53	11/11/2019 13:44	12/11/2019 08:10	18,42	74	1363,31	CHI
20191187824	GOIAS	GK12299432	ITAPURANGA	11/11/2019 13:44	13/11/2019 15:53	11/11/2019 13:44	13/11/2019 15:53	50,15	28	1404,13	CHI
20191187824	GUARAITA	GK12299432	ITAPURANGA	11/11/2019 13:44	13/11/2019 15:53	11/11/2019 13:44	13/11/2019 15:53	50,15	74	3710,91	CHI
20191187824	GUARAITA	GK12299432	ITAPURANGA	11/11/2019 13:44	13/11/2019 15:53	12/11/2019 07:48	13/11/2019 15:53	32,08	8	256,66	CHI
20191187824	GUARAITA	GK12299432	ITAPURANGA	11/11/2019 13:44	13/11/2019 15:53	12/11/2019 08:13	13/11/2019 15:53	31,67	74	2343,31	CHI
20191187827	SANCLERLANDIA	SC11080779	FIRMINOPOLIS S2	11/11/2019 17:11	11/11/2019 21:17	11/11/2019 17:11	11/11/2019 21:17	4,09	175	716,14	CHI
20191187829	ANAPOLIS	21347396	JUNDIAI S1	11/11/2019 17:55	12/11/2019 14:04	11/11/2019 17:55	12/11/2019 14:04	20,13	1	20,13	CHI
20191187834	SAO LUIZ DO NORTE	SZ12333922	BARRO ALTO	11/11/2019 13:17	12/11/2019 14:20	11/11/2019 13:17	12/11/2019 14:20	25,05	10	250,50	CHI
20191187847	ITAJA	IJ21333132	CACHOEIRA ALTA	11/11/2019 17:57	12/11/2019 18:52	11/11/2019 17:57	12/11/2019 18:52	24,91	1	24,91	CHI
20191187863	OURO VERDE DE GOIAS	OV12374484	NEROPOLIS S2	11/11/2019 15:33	12/11/2019 09:02	11/11/2019 15:33	12/11/2019 09:02	17,48	6	104,87	CHI
20191187866	GOIANESIA	GE11000054	GOIANESIA S2	11/11/2019 17:23	13/11/2019 18:38	11/11/2019 17:23	11/11/2019 23:15	5,87	88	516,39	CHI
20191187866	GOIANESIA	GE11000054	GOIANESIA S2	11/11/2019 17:23	13/11/2019 18:38	13/11/2019 12:36	13/11/2019 18:38	6,04	88	531,42	CHI
20191187868	PARAUNA	PU12289841	PARAUNA	11/11/2019 17:11	12/11/2019 17:50	11/11/2019 17:11	12/11/2019 17:50	24,65	9	221,81	CHI
20191187887	NOVO PLANALTO	TA12139159	NOVO PLANALTO	11/11/2019 18:01	13/11/2019 01:10	11/11/2019 18:01	12/11/2019 15:46	21,75	10	217,50	CHI
20191187887	PORANGATU	TA12139159	NOVO PLANALTO	11/11/2019 18:01	13/11/2019 01:10	11/11/2019 18:01	12/11/2019 15:46	21,75	4	87,00	CHI
20191187887	NOVO PLANALTO	PO13083035	NOVO PLANALTO	11/11/2019 18:01	13/11/2019 01:10	11/11/2019 18:01	13/11/2019 01:10	31,14	2	62,29	CHI
20191187887	PORANGATU	PO13083035	NOVO PLANALTO	11/11/2019 18:01	13/11/2019 01:10	11/11/2019 18:01	13/11/2019 01:10	31,14	22	685,15	CHI
20191187890	JATAI	290194568	JATAI S3	11/11/2019 18:01	12/11/2019 17:01	11/11/2019 18:01	12/11/2019 17:01	22,99	1	22,99	CHI
20191187904	CAMPOS VERDES	VD21056463	SANTA TEREZINHA	11/11/2019 18:03	11/11/2019 22:57	11/11/2019 18:03	11/11/2019 22:57	4,90	1	4,90	CHI
20191187905	JATAI	10005838507	JATAI S2	11/11/2019 18:03	12/11/2019 11:30	11/11/2019 18:03	12/11/2019 11:30	17,45	1	17,45	CHI
20191187912	ITUMBIARA	690183355	ITUMBIARA NOVA	11/11/2019 18:04	11/11/2019 19:37	11/11/2019 18:04	11/11/2019 19:37	1,55	1	1,55	CHI
20191187914	INHUMAS	IX12000030	INHUMAS S1	11/11/2019 17:41	12/11/2019 11:49	11/11/2019 17:41	12/11/2019 11:49	18,13	12	217,58	CHI
20191187914	ITAUCU	IX12000030	INHUMAS S1	11/11/2019 17:41	12/11/2019 11:49	11/11/2019 17:41	12/11/2019 11:49	18,13	4	72,53	CHI
20191187917	ORIZONA	2060050553	PIRES DO RIO S2	11/11/2019 18:04	12/11/2019 08:25	11/11/2019 18:04	12/11/2019 08:25	14,35	1	14,35	CHI
20191187926	ABADIANIA	AA12084772	ANAPOLIS UNIVERSITARIO S1	11/11/2019 17:46	11/11/2019 20:06	11/11/2019 17:46	11/11/2019 20:06	2,32	13	30,21	CHI
20191187936	MINACU	IH21220754	MINACU	11/11/2019 18:06	14/11/2019 10:34	11/11/2019 18:06	14/11/2019 10:34	64,46	1	64,46	CHI
20191187948	GOIANIRA	390001466	GOIANIRA	11/11/2019 18:07	12/11/2019 12:28	11/11/2019 18:07	12/11/2019 12:28	18,34	1	18,34	CHI
20191187988	PALMEIRAS DE GOIAS	PL11076362	PALMEIRAS	11/11/2019 17:55	12/11/2019 16:16	11/11/2019 17:55	12/11/2019 16:16	22,34	137	3060,24	CHI
20191187997	APARECIDA DE GOIANIA	17472702	INDEPENDENCIA S1	11/11/2019 18:12	11/11/2019 21:58	11/11/2019 18:12	11/11/2019 21:58	3,76	1	3,76	CHI
20191188000	GOIANESIA	GE12384172	GOIANESIA S2	11/11/2019 17:56	12/11/2019 11:40	11/11/2019 17:56	12/11/2019 11:40	17,72	5	88,61	CHI
20191188006	SANTA RITA DO NOVO DESTINO	BA12373973	BARRO ALTO	11/11/2019 18:13	12/11/2019 21:01	11/11/2019 18:13	12/11/2019 21:01	26,80	4	107,20	CHI
20191188011	BURITI DE GOIAS	BS12099750	FIRMINOPOLIS S2	11/11/2019 18:13	13/11/2019 11:11	11/11/2019 18:13	13/11/2019 11:11	40,96	3	122,89	CHI
20191188019	COLINAS DO SUL	TI12344613	MINACU	11/11/2019 15:31	12/11/2019 09:00	11/11/2019 15:31	12/11/2019 09:00	17,47	13	227,16	CHI

20191188019	URUACU	TI12344613	MINACU	11/11/2019 15:31	12/11/2019 09:00	11/11/2019 15:31	12/11/2019 09:00	17,47	1	17,47	CHI
20191188020	ITAPIRAPUA	IU11000008	MATRINCHA	11/11/2019 16:41	12/11/2019 00:50	11/11/2019 16:41	12/11/2019 00:50	8,14	95	773,41	CHI
20191188021	MONTES CLAROS DE GOIAS	ME12095618	IPORA	11/11/2019 16:54	14/11/2019 11:00	11/11/2019 16:54	14/11/2019 11:00	66,10	178	11765,16	CHI
20191188026	FORMOSO	2410020842	PORANGATU	11/11/2019 18:14	12/11/2019 11:06	11/11/2019 18:14	12/11/2019 11:06	16,86	1	16,86	CHI
20191188041	MOSSAMEDES	MD11274191	FIRMINOPOLIS S2	11/11/2019 17:22	11/11/2019 18:57	11/11/2019 17:22	11/11/2019 18:57	1,58	86	135,90	CHI
20191188062	PALMEIRAS DE GOIAS	PL21308525	PALMEIRAS	11/11/2019 18:18	13/11/2019 19:36	11/11/2019 18:18	13/11/2019 19:36	49,29	1	49,29	CHI
20191188070	GOIANIA	GN12032726	GOYA S2	11/11/2019 17:37	11/11/2019 19:55	11/11/2019 17:37	11/11/2019 19:55	2,29	479	1096,38	CHI
20191188072	URUTAI	UT11203015	URUTAI	11/11/2019 18:19	12/11/2019 02:08	11/11/2019 18:19	12/11/2019 02:08	7,81	3	23,43	CHI
20191188082	ABADIANIA	10008726076	ANAPOLIS UNIVERSITARIO S1	11/11/2019 18:20	12/11/2019 14:37	11/11/2019 18:20	12/11/2019 14:37	20,28	1	20,28	CHI
20191188085	JUSSARA	JR11023510	IPORA	11/11/2019 17:54	13/11/2019 12:31	11/11/2019 17:54	13/11/2019 12:31	42,61	56	2385,91	CHI
20191188095	IPORA	IR21184421	IPORA	11/11/2019 18:21	12/11/2019 10:40	11/11/2019 18:21	12/11/2019 10:40	16,32	1	16,32	CHI
20191188097	ANAPOLIS	AN21258739	JUNDIAI S1	11/11/2019 18:21	12/11/2019 08:53	11/11/2019 18:21	12/11/2019 08:53	14,52	1	14,52	CHI
20191188103	ITAPACI	IW12044771LD	ITAPACI	11/11/2019 18:14	12/11/2019 10:50	11/11/2019 18:14	12/11/2019 10:50	16,59	518	8592,76	CHI
20191188105	BARRO ALTO	GE12006481	BARRO ALTO	11/11/2019 17:09	12/11/2019 09:00	11/11/2019 17:09	12/11/2019 09:00	15,83	21	332,52	CHI
20191188105	SANTA RITA DO NOVO DESTINO	GE12006481	BARRO ALTO	11/11/2019 17:09	12/11/2019 09:00	11/11/2019 17:09	12/11/2019 09:00	15,83	10	158,34	CHI
20191188112	INHUMAS	IN11253149	INHUMAS S2	11/11/2019 17:35	12/11/2019 00:00	11/11/2019 17:35	12/11/2019 00:00	6,41	104	667,04	CHI
20191188120	JARAGUA	JA12298111	JARAGUA	11/11/2019 17:35	11/11/2019 23:58	11/11/2019 17:35	11/11/2019 23:58	6,37	387	2466,16	CHI
20191188122	PALMEIRAS DE GOIAS	PL12087325	PALMEIRAS	11/11/2019 17:37	12/11/2019 11:18	11/11/2019 17:37	12/11/2019 11:18	17,68	5	88,41	CHI
20191188125	PORANGATU	PO12230382	PORANGATU	11/11/2019 18:25	14/11/2019 16:53	11/11/2019 18:25	14/11/2019 16:53	70,46	4	281,82	CHI
20191188128	CAMPINACU	IH12360453	MINACU	11/11/2019 16:24	11/11/2019 19:36	11/11/2019 16:24	11/11/2019 19:36	3,19	5	15,96	CHI
20191188128	MINACU	IH12360453	MINACU	11/11/2019 16:24	11/11/2019 19:36	11/11/2019 16:24	11/11/2019 19:36	3,19	72	229,86	CHI
20191188130	PALMEIRAS DE GOIAS	PL12027449	PALMEIRAS	11/11/2019 13:58	12/11/2019 20:42	11/11/2019 13:58	12/11/2019 20:42	30,72	4	122,89	CHI
20191188131	PETROLINA DE GOIAS	PG12017366	PETROLINA	11/11/2019 18:19	11/11/2019 19:44	11/11/2019 18:19	11/11/2019 19:44	1,40	32	44,82	CHI
20191188131	SAO FRANCISCO DE GOIAS	PG12017366	PETROLINA	11/11/2019 18:19	11/11/2019 19:44	11/11/2019 18:19	11/11/2019 19:44	1,40	8	11,20	CHI
20191188138	SANTA CRUZ DE GOIAS	PR21311738	PIRES DO RIO S2	11/11/2019 18:27	12/11/2019 16:53	11/11/2019 18:27	12/11/2019 16:53	22,43	1	22,43	CHI
20191188139	PORANGATU	PO12285190	PORANGATU	11/11/2019 18:27	13/11/2019 16:34	11/11/2019 18:27	13/11/2019 16:34	46,10	3	138,31	CHI
20191188140	NOVO BRASIL	NB11020195	JUSSARA	11/11/2019 16:00	12/11/2019 21:50	11/11/2019 16:00	12/11/2019 21:50	29,83	126	3758,12	CHI
20191188147	GOIANIA	GN11167953	FERROVIARIO S3	11/11/2019 17:07	11/11/2019 19:38	11/11/2019 17:07	11/11/2019 19:38	2,52	94	237,14	CHI
20191188158	MOSSAMEDES	MD11274183	FIRMINOPOLIS S2	11/11/2019 17:25	11/11/2019 19:39	11/11/2019 17:25	11/11/2019 19:39	2,22	53	117,85	CHI
20191188164	ACREUNA	EU12260951	ACREUNA	11/11/2019 18:31	12/11/2019 19:27	11/11/2019 18:31	12/11/2019 19:27	24,94	2	49,88	CHI
20191188164	SANTO ANTONIO DA BARRA	EU12260951	ACREUNA	11/11/2019 18:31	12/11/2019 19:27	11/11/2019 18:31	12/11/2019 19:27	24,94	1	24,94	CHI
20191188165	RIO VERDE	10002727950	RIO VERDE S1	11/11/2019 18:31	13/11/2019 06:11	11/11/2019 18:31	13/11/2019 06:11	35,66	1	35,66	CHI
20191188167	CRIXAS	2490046488	SERRA DO OURO	11/11/2019 18:31	12/11/2019 02:30	11/11/2019 18:31	12/11/2019 02:30	7,97	1	7,97	CHI

20191188171	ALTO HORIZONTE	AJ11295221	SANTA TEREZINHA	11/11/2019 17:09	11/11/2019 20:51	11/11/2019 17:09	11/11/2019 20:51	3,70	245	905,68	CHI
20191188179	ITUMBIARA	IT12386202	ITUMBIARA VELHA S1	11/11/2019 18:33	12/11/2019 07:40	11/11/2019 18:33	12/11/2019 07:40	13,11	4	52,44	CHI
20191188181	TEREZOPOLIS DE GOIAS	TJ11210826	DAIA S2	11/11/2019 18:35	11/11/2019 19:40	11/11/2019 18:35	11/11/2019 19:40	1,08	131	141,88	CHI
20191188197	MUTUNOPOLIS	MU12068520	MARA ROSA	11/11/2019 18:37	15/11/2019 10:14	11/11/2019 18:37	15/11/2019 10:14	87,62	2	175,23	CHI
20191188197	PORANGATU	MU12068520	MARA ROSA	11/11/2019 18:37	15/11/2019 10:14	11/11/2019 18:37	15/11/2019 10:14	87,62	11	963,77	CHI
20191188208	BELA VISTA DE GOIAS	BV21010095	CRISTIANOPOLIS	11/11/2019 18:38	12/11/2019 13:25	11/11/2019 18:38	12/11/2019 13:25	18,77	2	37,55	CHI
20191188211	ANAPOLIS	AN31129339	ANAPOLIS UNIVERSITARIO S2	11/11/2019 18:38	12/11/2019 10:37	11/11/2019 18:38	12/11/2019 10:37	15,97	1	15,97	CHI
20191188212	ANICUNS	3020000541	ANICUNS	11/11/2019 18:38	12/11/2019 10:07	11/11/2019 18:38	12/11/2019 10:07	15,47	1	15,47	CHI
20191188213	ITUMBIARA	IT12257023RE	ITUMBIARA NOVA	11/11/2019 14:12	12/11/2019 14:05	11/11/2019 14:12	12/11/2019 14:05	23,88	61	1456,54	CHI
20191188219	BURITI DE GOIAS	BS11312507	FIRMINOPOLIS S2	11/11/2019 17:37	11/11/2019 21:44	11/11/2019 17:37	11/11/2019 21:44	4,10	66	270,78	CHI
20191188220	JUSSARA	JR11206875	JUSSARA	11/11/2019 17:20	12/11/2019 14:40	12/11/2019 13:43	12/11/2019 14:40	0,95	50	47,39	CHI
20191188223	GUARINOS	GF11391469	SANTA TEREZINHA	11/11/2019 18:40	13/11/2019 22:14	13/11/2019 20:57	13/11/2019 22:14	1,28	70	89,83	CHI
20191188224	PALMEIRAS DE GOIAS	590081093	PALMEIRAS	11/11/2019 18:40	12/11/2019 10:02	11/11/2019 18:40	12/11/2019 10:02	15,36	1	15,36	CHI
20191188229	NOVO BRASIL	1460003862	JUSSARA	11/11/2019 18:41	15/11/2019 13:56	11/11/2019 18:41	15/11/2019 13:56	91,26	1	91,26	CHI
20191188233	APARECIDA DE GOIANIA	200245119	ANHANGUERA	11/11/2019 18:41	12/11/2019 00:46	11/11/2019 18:41	12/11/2019 00:46	6,07	1	6,07	CHI
20191188241	HEITORAI	HE21158379	ITABERAI S1	11/11/2019 18:43	14/11/2019 09:25	11/11/2019 18:43	14/11/2019 09:25	62,70	1	62,70	CHI
20191188245	ARAGUAPAZ	AZ12010440	MOZARLANDIA	11/11/2019 18:43	11/11/2019 21:50	11/11/2019 18:43	11/11/2019 21:50	3,10	15	46,54	CHI
20191188250	RIO VERDE	RV21200713	MONTIVIDIU T	11/11/2019 18:44	13/11/2019 16:40	11/11/2019 18:44	13/11/2019 16:40	45,93	1	45,93	CHI
20191188252	MINEIROS	PW12219564	PARQUE DAS EMAS	11/11/2019 18:44	12/11/2019 13:50	11/11/2019 18:44	12/11/2019 13:50	19,09	7	133,64	CHI
20191188252	PORTELANDIA	PW12219564	PARQUE DAS EMAS	11/11/2019 18:44	12/11/2019 13:50	11/11/2019 18:44	12/11/2019 13:50	19,09	11	210,00	CHI
20191188255	CATALAO	10001177425	CATALAO S2	11/11/2019 18:44	11/11/2019 20:59	11/11/2019 18:44	11/11/2019 20:59	2,24	1	2,24	CHI
20191188256	SANTA TEREZA DE GOIAS	SE21000019	MARA ROSA	11/11/2019 18:44	14/11/2019 10:05	14/11/2019 09:18	14/11/2019 10:05	0,78	1	0,78	CHI
20191188270	BURITI DE GOIAS	1680005239	FIRMINOPOLIS S2	11/11/2019 18:46	12/11/2019 21:01	11/11/2019 18:46	12/11/2019 21:01	26,25	1	26,25	CHI
20191188272	GOIANIA	10016406972	GOYA S1	11/11/2019 18:47	12/11/2019 08:14	11/11/2019 18:47	12/11/2019 08:14	13,45	1	13,45	CHI
20191188278	MOIPIORA	MO12073947	IPORA	11/11/2019 18:47	13/11/2019 12:37	11/11/2019 18:47	13/11/2019 12:37	41,83	9	376,44	CHI
20191188280	MORRINHOS	150094954	MORRINHOS	11/11/2019 18:48	12/11/2019 08:40	11/11/2019 18:48	12/11/2019 08:40	13,87	1	13,87	CHI
20191188281	PORANGATU	PO12328888	PORANGATU	11/11/2019 18:48	12/11/2019 11:38	11/11/2019 18:48	12/11/2019 11:38	16,83	5	84,14	CHI
20191188283	COLINAS DO SUL	TI12355513	NIQUELANDIA SUBTRANSMISSAO	11/11/2019 16:43	12/11/2019 10:33	11/11/2019 16:43	12/11/2019 10:33	17,82	11	196,06	CHI
20191188284	SANCLERLANDIA	1210038526	FIRMINOPOLIS S2	11/11/2019 18:48	11/11/2019 22:36	11/11/2019 18:48	11/11/2019 22:36	3,78	1	3,78	CHI
20191188288	CRIXAS	CX21335732	RUBIATABA	11/11/2019 18:49	11/11/2019 23:02	11/11/2019 18:49	11/11/2019 23:02	4,21	1	4,21	CHI
20191188291	INHUMAS	IN11012070	INHUMAS S2	11/11/2019 16:02	11/11/2019 22:45	11/11/2019 16:02	11/11/2019 22:45	6,71	166	1113,40	CHI
20191188293	ADELANDIA	DN11024036	FIRMINOPOLIS S2	11/11/2019 16:26	12/11/2019 00:50	11/11/2019 16:26	12/11/2019 00:50	8,39	177	1485,62	CHI
20191188295	ITABERAI	10020308432	ITABERAI S2	11/11/2019 18:50	12/11/2019 13:55	11/11/2019 18:50	12/11/2019 13:55	19,08	1	19,08	CHI

20191188299	SAO LUIZ DO NORTE	SZ21097745	BARRO ALTO	11/11/2019 18:50	12/11/2019 18:05	11/11/2019 18:50	12/11/2019 18:05	23,24	2	46,49	CHI
20191188300	SAO LUIS DE MONTES BELOS	SL11349347	SAO LUIZ DOS MONTES BELOS	11/11/2019 18:04	11/11/2019 21:32	11/11/2019 18:04	11/11/2019 21:32	3,45	61	210,70	CHI
20191188302	ALEXANIA	AX12329596	ALEXANIA	11/11/2019 18:51	12/11/2019 13:16	11/11/2019 18:51	12/11/2019 13:16	18,41	3	55,22	CHI
20191188307	GOIANIRA	390110437	MEIA PONTE	11/11/2019 18:52	12/11/2019 15:26	11/11/2019 18:52	12/11/2019 15:26	20,56	1	20,56	CHI
20191188309	GOIANIA	11419052	GOYA S1	11/11/2019 18:52	12/11/2019 05:01	11/11/2019 18:52	12/11/2019 05:01	10,14	1	10,14	CHI
20191188311	CORREGO DO OURO	CO12056069	FIRMINOPOLIS S2	11/11/2019 17:31	12/11/2019 11:07	11/11/2019 17:31	12/11/2019 11:07	17,59	3	52,78	CHI
20191188314	GOIANESIA	NP12240132	GOIANESIA S1	11/11/2019 17:46	11/11/2019 20:04	11/11/2019 17:46	11/11/2019 20:04	2,29	1	2,29	CHI
20191188314	VILA PROPICIO	NP12240132	GOIANESIA S1	11/11/2019 17:46	11/11/2019 20:04	11/11/2019 17:46	11/11/2019 20:04	2,29	9	20,64	CHI
20191188315	CHAPADAO DO CEU	DJ12121609	CHAPADAO DO CEU	11/11/2019 18:53	13/11/2019 08:56	11/11/2019 18:53	13/11/2019 08:56	38,05	2	76,10	CHI
20191188322	JATAI	290128961	JATAI S3	11/11/2019 18:54	12/11/2019 11:43	11/11/2019 18:54	12/11/2019 11:43	16,82	1	16,82	CHI
20191188327	MATRINCHA	MP11223804	MATRINCHA	11/11/2019 18:56	14/11/2019 16:15	11/11/2019 18:56	14/11/2019 16:15	69,31	1	69,31	CHI
20191188329	MINACU	IH12242031	MINACU	11/11/2019 18:56	14/11/2019 17:48	11/11/2019 18:56	14/11/2019 17:48	70,86	4	283,42	CHI
20191188338	RIO VERDE	630106216	CABRIUVA S1	11/11/2019 18:57	13/11/2019 12:45	11/11/2019 18:57	13/11/2019 12:45	41,81	1	41,81	CHI
20191188344	PIRANHAS	PH12343619	PIRANHAS	11/11/2019 18:58	12/11/2019 08:00	11/11/2019 18:58	12/11/2019 08:00	13,02	1	13,02	CHI
20191188350	SAO SIMAO	2240054720	CACHOEIRA ALTA	11/11/2019 18:59	12/11/2019 11:24	11/11/2019 18:59	12/11/2019 11:24	16,41	1	16,41	CHI
20191188354	JARAGUA	JA12064321	JARAGUA	11/11/2019 18:32	12/11/2019 17:04	11/11/2019 18:32	12/11/2019 17:04	22,52	4	90,10	CHI
20191188374	ITABERAI	IB12220127	ITABERAI S1	11/11/2019 14:13	12/11/2019 06:46	11/11/2019 14:13	12/11/2019 06:46	16,54	286	4729,25	CHI
20191188377	HIDROLANDIA	HD21275933	CEPAIGO S2	11/11/2019 19:02	11/11/2019 22:26	11/11/2019 19:02	11/11/2019 22:26	3,39	1	3,39	CHI
20191188382	ITABERAI	50113392	ITABERAI S2	11/11/2019 19:02	14/11/2019 16:59	11/11/2019 19:02	14/11/2019 16:59	69,93	1	69,93	CHI
20191188383	AGUA LIMPA	AL12392069	VILA CORUMBA	11/11/2019 19:03	16/11/2019 11:00	11/11/2019 19:03	16/11/2019 11:00	111,94	3	335,81	CHI
20191188385	ITAPURANGA	GK12299968	ITAPURANGA	11/11/2019 19:04	13/11/2019 17:45	11/11/2019 19:04	13/11/2019 17:45	46,68	10	466,81	CHI
20191188399	PARAUNA	PU12332611	PARAUNA	11/11/2019 18:28	13/11/2019 07:40	11/11/2019 18:28	13/11/2019 07:40	37,19	6	223,11	CHI
20191188422	CALDAS NOVAS	CN11309450	SERRA DE CALDAS	11/11/2019 17:07	11/11/2019 22:21	11/11/2019 17:07	11/11/2019 22:21	5,22	35	182,75	CHI
20191188423	ANICUNS	AC21186917	ANICUNS	11/11/2019 19:07	12/11/2019 07:58	11/11/2019 19:07	12/11/2019 07:58	12,86	1	12,86	CHI
20191188430	MINACU	IH12220680	MINACU	11/11/2019 19:07	12/11/2019 01:30	11/11/2019 19:07	12/11/2019 01:30	6,37	13	82,84	CHI
20191188432	JATAI	JT11036309	JATAI S2	11/11/2019 18:20	11/11/2019 23:58	11/11/2019 18:20	11/11/2019 23:58	5,62	153	859,69	CHI
20191188440	CHAPADAO DO CEU	DJ11000046	CHAPADAO DO CEU	11/11/2019 17:36	12/11/2019 09:53	11/11/2019 17:36	12/11/2019 09:53	16,27	62	1008,96	CHI
20191188449	PALMEIRAS DE GOIAS	590017767	PALMEIRAS	11/11/2019 19:12	12/11/2019 10:10	11/11/2019 19:12	12/11/2019 10:10	14,97	1	14,97	CHI
20191188460	PONTALINA	PK12047392	VICENTINOPOLIS	11/11/2019 16:58	12/11/2019 11:00	11/11/2019 16:58	12/11/2019 11:00	18,02	19	342,43	CHI
20191188464	GOIANIA	14484419	ATLANTICO S3	11/11/2019 19:13	11/11/2019 22:19	11/11/2019 19:13	11/11/2019 22:19	3,08	1	3,08	CHI
20191188474	NOVA AURORA	NE21242329	CATALAO S1	11/11/2019 19:15	12/11/2019 08:30	11/11/2019 19:15	12/11/2019 08:30	13,25	2	26,50	CHI
20191188475	CHAPADAO DO CEU	DJ12267591	CHAPADAO DO CEU	11/11/2019 18:38	12/11/2019 10:14	11/11/2019 18:38	12/11/2019 10:14	15,59	67	1044,85	CHI
20191188480	TRINDADE	16011960	GOYA S2	11/11/2019 19:16	14/11/2019 13:36	11/11/2019 19:16	14/11/2019 13:36	66,33	1	66,33	CHI

20191188484	SENADOR CANEDO	SW12283000	SENADOR CANEDO	11/11/2019 18:58	11/11/2019 21:07	11/11/2019 18:58	11/11/2019 21:07	2,14	893	1913,50	CHI
20191188494	CAIAPONIA	CP21357640	PALESTINA	11/11/2019 19:17	12/11/2019 14:55	11/11/2019 19:17	12/11/2019 14:55	19,62	1	19,62	CHI
20191188498	SAO JOAO DA PARAUNA	PU12361902	PARAUNA	11/11/2019 18:03	12/11/2019 21:25	11/11/2019 18:03	12/11/2019 21:25	27,36	16	437,72	CHI
20191188502	APARECIDA DE GOIANIA	12672427	INDEPENDENCIA S2	11/11/2019 19:19	11/11/2019 20:17	11/11/2019 19:19	11/11/2019 20:17	0,96	1	0,96	CHI
20191188503	ALTO HORIZONTE	AJ12213238	SANTA TEREZINHA	11/11/2019 19:20	12/11/2019 22:43	11/11/2019 19:20	12/11/2019 22:43	27,37	1	27,37	CHI
20191188507	ITABERAI	IB12300034	ITABERAI S2	11/11/2019 17:25	13/11/2019 13:22	11/11/2019 17:25	13/11/2019 13:22	43,94	4	175,77	CHI
20191188517	APARECIDA DE GOIANIA	AP12051716	INDEPENDENCIA S2	11/11/2019 18:30	11/11/2019 21:40	11/11/2019 18:30	11/11/2019 21:40	3,15	83	261,57	CHI
20191188522	ITAPIRAPUA	IU12057824	MATRINCHA	11/11/2019 16:00	12/11/2019 08:02	11/11/2019 16:00	12/11/2019 08:02	16,02	46	737,10	CHI
20191188526	BRITANIA	BT21360140	BRITANIA	11/11/2019 19:21	11/11/2019 19:54	11/11/2019 19:21	11/11/2019 19:54	0,54	1	0,54	CHI
20191188536	ITABERAI	IB11336279	ITABERAI S2	11/11/2019 19:24	12/11/2019 07:15	11/11/2019 19:24	12/11/2019 07:15	11,85	40	473,91	CHI
20191188538	GOIANIA	12010339	ATLANTICO S3	11/11/2019 19:24	11/11/2019 23:19	11/11/2019 19:24	11/11/2019 23:19	3,90	1	3,90	CHI
20191188544	COLINAS DO SUL	TI12236619	MINACU	11/11/2019 19:26	13/11/2019 01:30	11/11/2019 19:26	13/11/2019 01:30	30,06	2	60,11	CHI
20191188554	ITUMBIARA	IT12208124	PARANAIBA	11/11/2019 16:24	11/11/2019 21:36	11/11/2019 16:24	11/11/2019 21:36	5,20	143	743,52	CHI
20191188564	TRINDADE	TR11000036	TRINDADE	11/11/2019 16:52	11/11/2019 23:30	11/11/2019 16:52	11/11/2019 23:30	6,62	101	668,87	CHI
20191188565	IVOLANDIA	IV12165613	IPORA	11/11/2019 14:15	12/11/2019 15:26	11/11/2019 14:15	12/11/2019 12:22	22,12	6	132,75	CHI
20191188565	AMORINOPOLIS	AM12193402LD	IPORA	11/11/2019 14:15	12/11/2019 15:26	11/11/2019 14:15	12/11/2019 15:26	25,19	5	125,97	CHI
20191188583	ARAGUAPAZ	AZ12259739	MOZARLANDIA	11/11/2019 17:33	12/11/2019 07:11	11/11/2019 17:33	12/11/2019 07:11	13,62	2	27,24	CHI
20191188588	SANTA BARBARA DE GOIAS	SB12000156	TRINDADE	11/11/2019 18:59	13/11/2019 16:31	11/11/2019 18:59	12/11/2019 13:40	18,68	7	130,76	CHI
20191188588	SANTA BARBARA DE GOIAS	6686221	TRINDADE	11/11/2019 18:59	13/11/2019 16:31	11/11/2019 18:59	13/11/2019 16:31	45,53	2	91,06	CHI
20191188624	CACU	CC12338616	CACHOEIRA ALTA	11/11/2019 19:02	12/11/2019 12:32	11/11/2019 19:02	12/11/2019 12:32	17,49	32	559,80	CHI
20191188625	APARECIDA DE GOIANIA	10024172233	INDEPENDENCIA S2	11/11/2019 19:36	11/11/2019 21:16	11/11/2019 19:36	11/11/2019 21:16	1,66	1	1,66	CHI
20191188632	GOIANESIA	550132570	GOIANESIA S2	11/11/2019 19:36	12/11/2019 13:56	11/11/2019 19:36	12/11/2019 13:56	18,33	1	18,33	CHI
20191188644	MINACU	IH12208345	MINACU	11/11/2019 15:36	14/11/2019 14:04	11/11/2019 15:36	12/11/2019 03:43	12,12	24	290,77	CHI
20191188644	MINACU	IH12208345	MINACU	11/11/2019 15:36	14/11/2019 14:04	11/11/2019 15:36	14/11/2019 14:04	70,46	72	5073,30	CHI
20191188644	MINACU	IH12208345	MINACU	11/11/2019 15:36	14/11/2019 14:04	12/11/2019 03:53	14/11/2019 14:04	58,18	24	1396,33	CHI
20191188656	APARECIDA DE GOIANIA	200479805	INDEPENDENCIA S2	11/11/2019 19:37	11/11/2019 21:41	11/11/2019 19:37	11/11/2019 21:41	2,06	1	2,06	CHI
20191188665	ALEXANIA	480088925	ALEXANIA	11/11/2019 19:38	11/11/2019 22:35	11/11/2019 19:38	11/11/2019 22:35	2,95	1	2,95	CHI
20191188666	PALESTINA DE GOIAS	PY12374896	PALESTINA	11/11/2019 19:38	12/11/2019 10:20	11/11/2019 19:38	12/11/2019 10:20	14,71	11	161,81	CHI
20191188679	MORRINHOS	10030167882	MORRINHOS	11/11/2019 19:39	12/11/2019 00:05	11/11/2019 19:39	12/11/2019 00:05	4,42	1	4,42	CHI
20191188691	PALMEIRAS DE GOIAS	PL11053387	PALMEIRAS	11/11/2019 16:56	12/11/2019 08:24	11/11/2019 16:56	12/11/2019 08:24	15,46	230	3556,18	CHI
20191188697	SANTO ANTONIO DO DESCOBERTO	SN12168728	ALEXANIA	11/11/2019 19:41	11/11/2019 21:34	11/11/2019 19:41	11/11/2019 21:34	1,88	145	272,40	CHI
20191188698	COCALZINHO DE GOIAS	ZN21246153	COCALZINHO	11/11/2019 19:41	12/11/2019 20:09	11/11/2019 19:41	12/11/2019 20:09	24,46	1	24,46	CHI
20191188708	BURITI DE GOIAS	BS11312569	FIRMINOPOLIS S2	11/11/2019 18:17	12/11/2019 10:22	11/11/2019 18:17	12/11/2019 10:22	16,08	126	2025,69	CHI

20191188709	APARECIDA DE GOIANIA	200333550	INDEPENDENCIA S1	11/11/2019 19:42	11/11/2019 22:50	11/11/2019 19:42	11/11/2019 22:50	3,12	1	3,12	CHI
20191188717	BURITI DE GOIAS	BS11045643	FIRMINOPOLIS S2	11/11/2019 17:47	12/11/2019 00:47	11/11/2019 17:47	12/11/2019 00:47	6,99	96	670,61	CHI
20191188731	JARAGUA	JA21273410	JARAGUA	11/11/2019 19:46	12/11/2019 10:53	11/11/2019 19:46	12/11/2019 10:53	15,10	6	90,63	CHI
20191188742	APARECIDA DE GOIANIA	200511427	INDEPENDENCIA S2	11/11/2019 19:49	11/11/2019 22:18	11/11/2019 19:49	11/11/2019 22:18	2,48	1	2,48	CHI
20191188743	ABADIANIA	AA12384735	DAIA S2	11/11/2019 13:44	11/11/2019 22:22	11/11/2019 13:44	11/11/2019 22:22	8,62	25	215,53	CHI
20191188748	DAMOLANDIA	DL31060593	INHUMAS S1	11/11/2019 19:50	14/11/2019 09:40	11/11/2019 19:50	14/11/2019 09:40	61,82	4	247,28	CHI
20191188753	URUACU	UR21268550	URUACU	11/11/2019 19:51	12/11/2019 08:55	11/11/2019 19:51	12/11/2019 08:55	13,06	1	13,06	CHI
20191188763	GOIANIA	13015345	CAMPINAS S2	11/11/2019 19:53	12/11/2019 02:49	11/11/2019 19:53	12/11/2019 02:49	6,92	1	6,92	CHI
20191188767	CAIAPONIA	CP12200873	PALESTINA	11/11/2019 19:49	12/11/2019 11:10	11/11/2019 19:49	12/11/2019 11:10	15,34	54	828,51	CHI
20191188796	MOZARLANDIA	MZ21148036	MOZARLANDIA	11/11/2019 19:56	12/11/2019 12:14	11/11/2019 19:56	12/11/2019 12:14	16,29	1	16,29	CHI
20191188812	RIO VERDE	630113002	RIO VERDE S1	11/11/2019 19:59	12/11/2019 12:00	11/11/2019 19:59	12/11/2019 12:00	16,03	1	16,03	CHI
20191188827	NOVO BRASIL	NB11289187	JUSSARA	11/11/2019 17:02	12/11/2019 12:10	11/11/2019 17:02	12/11/2019 12:10	19,12	63	1204,74	CHI
20191188829	BARRO ALTO	BA21144922	BARRO ALTO	11/11/2019 20:02	12/11/2019 17:55	11/11/2019 20:02	12/11/2019 17:55	21,88	1	21,88	CHI
20191188833	HIDROLANDIA	HD12046374	PONTALINA	11/11/2019 18:56	12/11/2019 13:03	11/11/2019 18:56	12/11/2019 13:03	18,10	10	181,04	CHI
20191188836	NIQUELANDIA	NQ11280491	NIQUELANDIA SUBTRANSMISSAO	11/11/2019 20:03	12/11/2019 22:18	11/11/2019 20:03	12/11/2019 22:18	26,24	1	26,24	CHI
20191188839	PIRANHAS	PH12170743	PIRANHAS	11/11/2019 17:28	12/11/2019 07:03	11/11/2019 17:28	12/11/2019 07:03	13,58	16	217,22	CHI
20191188843	UIRAPURU	UP12140959	NOVA CRIXAS	11/11/2019 20:04	14/11/2019 09:17	11/11/2019 20:04	14/11/2019 09:17	61,21	1	61,21	CHI
20191188845	RIO VERDE	10016105018	RIO VERDE S2	11/11/2019 20:04	12/11/2019 12:57	11/11/2019 20:04	12/11/2019 12:57	16,88	1	16,88	CHI
20191188847	BURITI DE GOIAS	BS11028029	FIRMINOPOLIS S2	11/11/2019 18:59	12/11/2019 14:46	11/11/2019 18:59	12/11/2019 14:46	19,79	140	2771,30	CHI
20191188849	MINEIROS	MY12166286	CHAPADAO DO CEU	12/11/2019 07:34	13/11/2019 11:24	12/11/2019 07:34	13/11/2019 11:24	27,83	5	139,13	CHI
20191188849	SERRANOPOLIS	MY12166286	CHAPADAO DO CEU	12/11/2019 07:34	13/11/2019 11:24	12/11/2019 07:34	13/11/2019 11:24	27,83	10	278,25	CHI
20191188854	DAMOLANDIA	DL12272347	INHUMAS S1	11/11/2019 19:39	12/11/2019 16:52	11/11/2019 19:39	12/11/2019 07:44	12,08	14	169,11	CHI
20191188854	OURO VERDE DE GOIAS	DL12272347	INHUMAS S1	11/11/2019 19:39	12/11/2019 16:52	11/11/2019 19:39	12/11/2019 07:44	12,08	99	1195,87	CHI
20191188854	OURO VERDE DE GOIAS	DL12272347	INHUMAS S1	11/11/2019 19:39	12/11/2019 16:52	11/11/2019 19:39	12/11/2019 16:52	21,21	20	424,26	CHI
20191188876	PARAUNA	PU21301151	ACREUNA	11/11/2019 20:11	14/11/2019 09:00	11/11/2019 20:11	14/11/2019 09:00	60,81	1	60,81	CHI
20191188879	COLINAS DO SUL	TI11285871	NIQUELANDIA SUBTRANSMISSAO	11/11/2019 16:44	12/11/2019 07:03	11/11/2019 16:44	12/11/2019 07:03	14,32	111	1589,06	CHI
20191188883	GOIANIA	10462831	AEROPORTO S2	11/11/2019 20:13	12/11/2019 03:51	11/11/2019 20:13	12/11/2019 03:51	7,63	1	7,63	CHI
20191188892	MONTES CLAROS DE GOIAS	ME11041024	IPORA	11/11/2019 18:29	12/11/2019 09:31	11/11/2019 18:29	12/11/2019 09:31	15,02	120	1802,17	CHI
20191188903	ARAGOIANIA	680021668	GUAPU S2	11/11/2019 20:19	12/11/2019 11:24	11/11/2019 20:19	12/11/2019 11:24	15,07	1	15,07	CHI
20191188907	CACHOEIRA ALTA	CA21019616	CACHOEIRA ALTA	11/11/2019 20:20	14/11/2019 13:28	11/11/2019 20:20	14/11/2019 13:28	65,13	1	65,13	CHI
20191188913	APARECIDA DE GOIANIA	15053040	REAL S1	11/11/2019 20:21	11/11/2019 22:27	11/11/2019 20:21	11/11/2019 22:27	2,09	1	2,09	CHI
20191188919	ALEXANIA	AX21144016	ALEXANIA	11/11/2019 20:22	12/11/2019 07:41	11/11/2019 20:22	12/11/2019 07:41	11,31	1	11,31	CHI
20191188920	AMERICANO DO BRASIL	03070224	ANICUNS	11/11/2019 15:58	12/11/2019 16:02	12/11/2019 02:58	12/11/2019 03:34	0,59	252	147,49	CHI

20191188920	ANICUNS	03070224	ANICUNS	11/11/2019 15:58	12/11/2019 16:02	12/11/2019 02:58	12/11/2019 03:34	0,59	2	1,17	CHI
20191188920	MOSSAMEDES	03070224	ANICUNS	11/11/2019 15:58	12/11/2019 16:02	12/11/2019 02:58	12/11/2019 03:34	0,59	14	8,19	CHI
20191188920	AMERICANO DO BRASIL	KB12000028	ANICUNS	11/11/2019 15:58	12/11/2019 16:02	11/11/2019 15:58	12/11/2019 12:35	20,61	35	721,47	CHI
20191188920	AMERICANO DO BRASIL	KB12000028	ANICUNS	11/11/2019 15:58	12/11/2019 16:02	11/11/2019 15:58	12/11/2019 16:02	24,07	22	529,50	CHI
20191188920	ANICUNS	KB12000028	ANICUNS	11/11/2019 15:58	12/11/2019 16:02	11/11/2019 15:58	12/11/2019 16:02	24,07	185	4452,59	CHI
20191188920	ITABERAÍ	KB12000028	ANICUNS	11/11/2019 15:58	12/11/2019 16:02	11/11/2019 15:58	12/11/2019 16:02	24,07	2	48,14	CHI
20191188921	CATALAO	CT21250376	CATALAO S1	11/11/2019 20:23	12/11/2019 08:19	11/11/2019 20:23	12/11/2019 08:19	11,94	1	11,94	CHI
20191188924	ARAGOÍANIA	AO11251585	GUAPÓ S2	11/11/2019 19:44	12/11/2019 09:52	11/11/2019 19:44	12/11/2019 09:52	14,12	56	790,69	CHI
20191188935	GOIANAPOLIS	GP12285356	DAIA S2	11/11/2019 18:43	11/11/2019 23:05	11/11/2019 18:43	11/11/2019 23:05	4,36	8	34,92	CHI
20191188951	SAO LUIZ DO NORTE	550121961	BARRO ALTO	11/11/2019 20:32	12/11/2019 18:11	11/11/2019 20:32	12/11/2019 18:11	21,65	1	21,65	CHI
20191188952	PIRES DO RIO	PR21080897	PIRES DO RIO S1	11/11/2019 20:32	12/11/2019 22:24	11/11/2019 20:32	12/11/2019 22:24	25,86	1	25,86	CHI
20191188974	PETROLINA DE GOIAS	PG12297936	PETROLINA	11/11/2019 19:09	12/11/2019 09:22	11/11/2019 19:09	12/11/2019 09:22	14,21	5	71,04	CHI
20191188980	RIO VERDE	RV12260653	CABRIÚVA S2	11/11/2019 20:41	12/11/2019 16:59	11/11/2019 20:41	12/11/2019 16:59	20,29	8	162,29	CHI
20191189029	PORANGATU	PO12028196	PORANGATU	11/11/2019 21:02	14/11/2019 09:55	11/11/2019 21:02	14/11/2019 09:55	60,88	5	304,39	CHI
20191189030	SAO MIGUEL DO PASSA QUATRO	SQ12348237	CRISTIANOPOLIS	11/11/2019 21:02	12/11/2019 17:30	11/11/2019 21:02	12/11/2019 17:30	20,46	109	2230,35	CHI
20191189031	SANTA HELENA DE GOIAS	SH11189107	IPEGUARI	11/11/2019 20:31	12/11/2019 01:11	11/11/2019 20:31	12/11/2019 01:11	4,66	184	857,64	CHI
20191189035	MORRINHOS	MR21232585	MORRINHOS	11/11/2019 21:03	15/11/2019 22:14	11/11/2019 21:03	15/11/2019 17:17	92,23	1	92,23	CHI
20191189035	MORRINHOS	MR13045988	MORRINHOS	11/11/2019 21:03	15/11/2019 22:14	15/11/2019 13:45	15/11/2019 22:14	8,49	22	186,81	CHI
20191189043	BURITI DE GOIAS	BS11103262	FIRMINOPOLIS S2	11/11/2019 18:09	12/11/2019 02:41	11/11/2019 18:09	12/11/2019 02:41	8,52	121	1031,36	CHI
20191189056	ITAJÁ	IJ21274011	CACHOEIRA ALTA	11/11/2019 21:09	12/11/2019 18:38	11/11/2019 21:09	12/11/2019 18:38	21,47	1	21,47	CHI
20191189059	SANTO ANTONIO DA BARRA	6621339	ACREUNA	11/11/2019 21:11	12/11/2019 12:47	11/11/2019 21:11	12/11/2019 12:47	15,60	4	62,40	CHI
20191189098	PALMEIRAS DE GOIAS	PL12000143	PALMEIRAS	11/11/2019 13:17	13/11/2019 17:38	11/11/2019 13:17	13/11/2019 17:38	52,36	35	1832,56	CHI
20191189138	NOVO PLANALTO	SM12099146	SAO MIGUEL DO ARAGUAIA	11/11/2019 18:04	12/11/2019 15:30	11/11/2019 18:04	12/11/2019 15:30	21,43	0	0,00	CHI
20191189138	SAO MIGUEL DO ARAGUAIA	SM12099146	SAO MIGUEL DO ARAGUAIA	11/11/2019 18:04	12/11/2019 15:30	11/11/2019 18:04	12/11/2019 15:30	21,43	52	1114,42	CHI
20191189147	SANTA HELENA DE GOIAS	SH11048890	IPEGUARI	11/11/2019 21:11	12/11/2019 17:56	11/11/2019 21:11	12/11/2019 17:56	20,75	108	2240,85	CHI
20191189151	JATAÍ	10012537606	JATAÍ S2	11/11/2019 21:43	12/11/2019 11:21	11/11/2019 21:43	12/11/2019 11:21	13,63	1	13,63	CHI
20191189213	BALIZA	BH12331423	CAIAPONIA	11/11/2019 19:42	12/11/2019 17:39	11/11/2019 19:42	12/11/2019 17:39	21,95	15	329,25	CHI
20191189219	JATAÍ	RV12074258	CABRIÚVA S1	11/11/2019 22:09	12/11/2019 17:20	12/11/2019 15:25	12/11/2019 17:20	1,92	4	7,68	CHI
20191189219	RIO VERDE	RV12074258	CABRIÚVA S1	11/11/2019 22:09	12/11/2019 17:20	12/11/2019 15:25	12/11/2019 17:20	1,92	17	32,64	CHI
20191189223	CASTELANDIA	QI12296614	QUIRINOPOLIS	11/11/2019 19:23	12/11/2019 08:50	11/11/2019 19:23	12/11/2019 08:50	13,44	1	13,44	CHI
20191189223	QUIRINOPOLIS	QI12296614	QUIRINOPOLIS	11/11/2019 19:23	12/11/2019 08:50	11/11/2019 19:23	12/11/2019 08:50	13,44	10	134,41	CHI
20191189236	CALDAZINHA	DE12217264	CEPAIGO S2	11/11/2019 19:16	12/11/2019 05:02	11/11/2019 19:16	12/11/2019 05:02	9,76	20	195,28	CHI
20191189247	SAO MIGUEL DO ARAGUAIA	SM12089544	SAO MIGUEL DO ARAGUAIA	11/11/2019 22:22	12/11/2019 15:57	11/11/2019 22:22	12/11/2019 15:57	17,58	22	386,85	CHI



20191189250	MINEIROS	MY13142228	PARQUE DAS EMAS	11/11/2019 22:22	13/11/2019 18:06	11/11/2019 22:22	13/11/2019 18:06	43,73	61	2667,65	CHI
20191189250	SANTA RITA DO ARAGUAIA	MY13142228	PARQUE DAS EMAS	11/11/2019 22:22	13/11/2019 18:06	11/11/2019 22:22	13/11/2019 18:06	43,73	2	87,46	CHI
20191189250	MINEIROS	MY13142228	PARQUE DAS EMAS	11/11/2019 22:22	13/11/2019 18:06	13/11/2019 13:19	13/11/2019 18:06	4,77	13	62,02	CHI
20191189275	MOZARLANDIA	MZ11092769	MOZARLANDIA	11/11/2019 18:27	12/11/2019 08:55	11/11/2019 18:27	12/11/2019 08:55	14,47	223	3225,76	CHI
20191189277	RIO VERDE	RV12085690	CABRIUVA S1	11/11/2019 22:06	12/11/2019 04:30	11/11/2019 22:06	12/11/2019 04:30	6,40	1058	6771,20	CHI
20191189286	MONTES CLAROS DE GOIAS	ME12088949	IPORA	11/11/2019 18:11	12/11/2019 18:03	11/11/2019 18:11	12/11/2019 18:03	23,85	22	524,72	CHI
20191189306	SAO MIGUEL DO ARAGUAIA	SM12074411	SAO MIGUEL DO ARAGUAIA	11/11/2019 23:03	12/11/2019 09:15	11/11/2019 23:03	12/11/2019 09:15	10,19	8	81,50	CHI
20191189315	SAO MIGUEL DO ARAGUAIA	SM12086469	SAO MIGUEL DO ARAGUAIA	11/11/2019 23:06	12/11/2019 08:06	11/11/2019 23:06	12/11/2019 08:06	9,00	471	4237,04	CHI
20191189318	QUIRINOPOLIS	QI13303240	QUIRINOPOLIS	11/11/2019 23:06	13/11/2019 21:32	12/11/2019 11:33	12/11/2019 11:42	0,15	174	26,92	CHI
20191189318	QUIRINOPOLIS	QI10400627	QUIRINOPOLIS	11/11/2019 23:06	13/11/2019 21:32	11/11/2019 23:06	12/11/2019 12:37	13,53	26	351,77	CHI
20191189318	QUIRINOPOLIS	QI10400627	QUIRINOPOLIS	11/11/2019 23:06	13/11/2019 21:32	12/11/2019 12:41	12/11/2019 14:30	1,82	34	61,88	CHI
20191189318	QUIRINOPOLIS	QI10400627	QUIRINOPOLIS	11/11/2019 23:06	13/11/2019 21:32	12/11/2019 14:31	12/11/2019 14:47	0,27	34	9,08	CHI
20191189318	QUIRINOPOLIS	QI13303242	QUIRINOPOLIS	11/11/2019 23:06	13/11/2019 21:32	11/11/2019 23:06	12/11/2019 14:56	15,83	12	189,98	CHI
20191189318	QUIRINOPOLIS	QI13303243	QUIRINOPOLIS	11/11/2019 23:06	13/11/2019 21:32	11/11/2019 23:06	12/11/2019 15:02	15,94	14	223,19	CHI
20191189318	QUIRINOPOLIS	QI10400627	QUIRINOPOLIS	11/11/2019 23:06	13/11/2019 21:32	12/11/2019 15:10	12/11/2019 15:42	0,55	61	33,41	CHI
20191189318	RIO VERDE	QI10400627	QUIRINOPOLIS	11/11/2019 23:06	13/11/2019 21:32	12/11/2019 15:10	12/11/2019 15:42	0,55	23	12,60	CHI
20191189318	QUIRINOPOLIS	QI12279796	QUIRINOPOLIS	11/11/2019 23:06	13/11/2019 21:32	11/11/2019 23:06	13/11/2019 21:32	46,43	1	46,43	CHI
20191189335	JATAI	10021955083	JATAI S2	11/11/2019 23:30	12/11/2019 10:48	11/11/2019 23:30	12/11/2019 10:48	11,30	1	11,30	CHI
20191189345	CACHOEIRA ALTA	QI12189166	CACHOEIRA ALTA	11/11/2019 23:51	12/11/2019 11:34	11/11/2019 23:51	12/11/2019 11:34	11,72	3	35,15	CHI
20191189345	QUIRINOPOLIS	QI12189166	CACHOEIRA ALTA	11/11/2019 23:51	12/11/2019 11:34	11/11/2019 23:51	12/11/2019 11:34	11,72	2	23,43	CHI
20191189354	ACREUNA	SH12279542	SANTA HELENA S1	11/11/2019 23:28	13/11/2019 13:02	11/11/2019 23:28	13/11/2019 13:02	37,57	2	75,13	CHI
20191189354	SANTA HELENA DE GOIAS	SH12279542	SANTA HELENA S1	11/11/2019 23:28	13/11/2019 13:02	11/11/2019 23:28	13/11/2019 13:02	37,57	5	187,83	CHI
20191189354	SANTO ANTONIO DA BARRA	SH12279542	SANTA HELENA S1	11/11/2019 23:28	13/11/2019 13:02	11/11/2019 23:28	13/11/2019 13:02	37,57	1	37,57	CHI
20191189360	CAMPINORTE	2040031292	CAMPINORTE	12/11/2019 00:24	12/11/2019 18:59	12/11/2019 00:24	12/11/2019 18:59	18,58	1	18,58	CHI
20191189375	MINACU	IH13052553	MINACU	12/11/2019 00:56	13/11/2019 02:09	12/11/2019 11:25	13/11/2019 02:09	14,72	128	1883,84	CHI
20191189375	MINACU	IH13052553	MINACU	12/11/2019 00:56	13/11/2019 02:09	12/11/2019 13:51	13/11/2019 02:09	12,29	6	73,77	CHI
20191189379	PARANAIGUARA	QI12276207	QUIRINOPOLIS	12/11/2019 08:09	12/11/2019 13:31	12/11/2019 08:09	12/11/2019 13:31	5,36	5	26,78	CHI
20191189379	QUIRINOPOLIS	QI12276207	QUIRINOPOLIS	12/11/2019 08:09	12/11/2019 13:31	12/11/2019 08:09	12/11/2019 13:31	5,36	48	257,05	CHI
20191189384	APORE	AE12000025	ITAJA S1	12/11/2019 01:42	13/11/2019 22:45	12/11/2019 01:42	13/11/2019 22:45	45,04	1	45,04	CHI
20191189394	QUIRINOPOLIS	QI12340808	QUIRINOPOLIS	12/11/2019 02:27	12/11/2019 11:06	12/11/2019 02:27	12/11/2019 11:06	8,63	3	25,90	CHI
20191189410	PARANAIGUARA	PC12370087	QUIRINOPOLIS	12/11/2019 03:52	12/11/2019 09:40	12/11/2019 03:52	12/11/2019 09:40	5,81	1	5,81	CHI
20191189410	QUIRINOPOLIS	PC12370087	QUIRINOPOLIS	12/11/2019 03:52	12/11/2019 09:40	12/11/2019 03:52	12/11/2019 09:40	5,81	15	87,11	CHI
20191189424	CACHOEIRA ALTA	CA12402274	CACHOEIRA ALTA	12/11/2019 04:35	12/11/2019 09:18	12/11/2019 04:35	12/11/2019 09:18	4,71	80	376,67	CHI

20191189431	AMARALINA	MU12391981	MARA ROSA	12/11/2019 05:13	12/11/2019 14:47	12/11/2019 05:13	12/11/2019 14:47	9,56	5	47,79	CHI
20191189431	MUTUNOPOLIS	MU12391981	MARA ROSA	12/11/2019 05:13	12/11/2019 14:47	12/11/2019 05:13	12/11/2019 14:47	9,56	5	47,79	CHI
20191189450	JATAI	290085070	JATAI S2	12/11/2019 06:20	12/11/2019 13:50	12/11/2019 06:20	12/11/2019 13:50	7,50	1	7,50	CHI
20191189459	MARA ROSA	MQ12146959	MARA ROSA	12/11/2019 05:35	12/11/2019 10:26	12/11/2019 05:35	12/11/2019 10:26	4,84	10	48,38	CHI
20191189459	NOVA IGUACU DE GOIAS	MQ12146959	MARA ROSA	12/11/2019 05:35	12/11/2019 10:26	12/11/2019 05:35	12/11/2019 10:26	4,84	12	58,06	CHI
20191189468	DOVERLANDIA	DV12358445	CAIAPONIA	11/11/2019 13:33	12/11/2019 12:47	11/11/2019 13:33	12/11/2019 12:47	23,22	21	487,69	CHI
20191189470	DOVERLANDIA	DV12380848	CAIAPONIA	11/11/2019 13:45	12/11/2019 10:24	11/11/2019 13:45	12/11/2019 10:24	20,65	11	227,11	CHI
20191189475	DOVERLANDIA	DV12357483	CAIAPONIA	11/11/2019 15:22	12/11/2019 11:53	11/11/2019 15:22	12/11/2019 11:53	20,51	4	82,05	CHI
20191189493	APORE	IJ21054737	ITAJA S2	12/11/2019 07:04	13/11/2019 08:05	12/11/2019 07:04	13/11/2019 08:05	25,01	1	25,01	CHI
20191189494	NOVO PLANALTO	SM12074646	SAO MIGUEL DO ARAGUAIA	12/11/2019 05:15	14/11/2019 11:38	12/11/2019 05:15	12/11/2019 12:00	6,75	6	40,52	CHI
20191189494	SAO MIGUEL DO ARAGUAIA	SM12074646	SAO MIGUEL DO ARAGUAIA	12/11/2019 05:15	14/11/2019 11:38	12/11/2019 05:15	12/11/2019 12:00	6,75	324	2188,08	CHI
20191189494	SAO MIGUEL DO ARAGUAIA	SM12074646	SAO MIGUEL DO ARAGUAIA	12/11/2019 05:15	14/11/2019 11:38	12/11/2019 05:15	14/11/2019 11:38	54,38	1	54,38	CHI
20191189623	PIRACANJUBA	PJ11047866	ROCHEDO	11/11/2019 18:20	12/11/2019 16:05	11/11/2019 18:20	12/11/2019 16:05	21,74	63	1369,93	CHI
20191189709	APORE	AE12000051	ITAJA S1	12/11/2019 07:17	14/11/2019 12:55	12/11/2019 07:17	14/11/2019 12:55	53,63	5	268,16	CHI
20191189710	BONOPOLIS	BX21334610	SAO MIGUEL DO ARAGUAIA	12/11/2019 07:17	12/11/2019 14:16	12/11/2019 07:17	12/11/2019 14:16	6,97	1	6,97	CHI
20191189757	RIO VERDE	RV12300023	RIO VERDE S2	12/11/2019 07:38	13/11/2019 21:04	12/11/2019 07:38	13/11/2019 21:04	37,44	10	374,37	CHI
20191189760	RIO VERDE	RV12355126	RIO VERDE S1	12/11/2019 07:39	12/11/2019 12:27	12/11/2019 07:39	12/11/2019 12:27	4,79	3	14,38	CHI
20191189765	RUBIATABA	780072741	RUBIATABA	12/11/2019 07:42	14/11/2019 13:24	12/11/2019 07:42	14/11/2019 13:24	53,70	1	53,70	CHI
20191189766	PARANAIGUARA	PC12060518	QUIRINOPOLIS	12/11/2019 08:42	12/11/2019 18:02	12/11/2019 08:42	12/11/2019 18:02	9,33	5	46,64	CHI
20191189777	MINEIROS	MY12202613	PARQUE DAS EMAS	12/11/2019 07:46	12/11/2019 19:40	12/11/2019 07:46	12/11/2019 19:40	11,90	10	118,97	CHI
20191189794	RIO VERDE	RV11371491	RIO VERDE S1	12/11/2019 07:52	12/11/2019 10:32	10/11/2019 21:10	12/11/2019 10:32	37,36	3	112,07	CHI
20191189797	JATAI	JT21139809	JATAI S1	12/11/2019 07:53	12/11/2019 12:42	12/11/2019 07:53	12/11/2019 12:42	4,81	1	4,81	CHI
20191189821	MINEIROS	SU12157162	SANTA RITA DO ARAGUAIA	12/11/2019 08:00	12/11/2019 11:37	12/11/2019 08:00	12/11/2019 11:37	3,61	6	21,67	CHI
20191189827	RIO VERDE	RV21279417	ACREUNA	12/11/2019 08:02	14/11/2019 13:14	12/11/2019 08:02	14/11/2019 13:14	53,20	1	53,20	CHI
20191189843	RUBIATABA	RB12197854	RUBIATABA	11/11/2019 23:16	12/11/2019 12:48	11/11/2019 23:16	12/11/2019 12:48	13,53	10	135,32	CHI
20191189849	TROMBAS	TB12321780	PORANGATU	12/11/2019 08:10	13/11/2019 08:24	12/11/2019 08:10	13/11/2019 08:24	24,23	2	48,46	CHI
20191189864	RIO VERDE	RV12260117	CABRIUVA S1	12/11/2019 07:06	12/11/2019 13:50	12/11/2019 07:06	12/11/2019 13:50	6,73	16	107,64	CHI
20191189865	SANTA HELENA DE GOIAS	400105007	IPEGUARI	12/11/2019 08:13	12/11/2019 19:00	12/11/2019 08:13	12/11/2019 19:00	10,79	1	10,79	CHI
20191189904	NOVA CRIXAS	NA21238341	NOVA CRIXAS	12/11/2019 08:19	12/11/2019 13:10	12/11/2019 08:19	12/11/2019 13:10	4,83	1	4,83	CHI
20191189916	JATAI	290273821	JATAI S2	12/11/2019 08:21	12/11/2019 22:10	12/11/2019 08:21	12/11/2019 22:10	13,81	1	13,81	CHI
20191189941	SAO MIGUEL DO ARAGUAIA	SM12321016	NOVA CRIXAS	12/11/2019 07:38	16/11/2019 01:20	12/11/2019 07:38	15/11/2019 19:13	83,58	6	501,50	CHI
20191189941	SAO MIGUEL DO ARAGUAIA	SM12220775LD	NOVA CRIXAS	12/11/2019 07:38	16/11/2019 01:20	12/11/2019 07:38	16/11/2019 01:20	89,71	1	89,71	CHI
20191189948	RIO VERDE	RV12207235	RIO VERDE S2	12/11/2019 07:13	12/11/2019 12:20	12/11/2019 07:13	12/11/2019 12:20	5,11	9	45,95	CHI

20191189977	ACREUNA	EU11279820	ACREUNA	12/11/2019 08:18	14/11/2019 11:20	12/11/2019 08:18	14/11/2019 11:20	51,03	55	2806,63	CHI
20191189986	QUIRINOPOLIS	PC21333337	QUIRINOPOLIS	12/11/2019 08:37	13/11/2019 17:04	12/11/2019 08:37	13/11/2019 17:04	32,43	1	32,43	CHI
20191189989	PORANGATU	PO11220821	PORANGATU	12/11/2019 07:50	12/11/2019 13:36	12/11/2019 07:50	12/11/2019 13:36	5,76	87	501,43	CHI
20191190004	NIQUELANDIA	NQ12375605	URUACU	12/11/2019 08:40	15/11/2019 17:13	12/11/2019 08:40	14/11/2019 23:55	63,25	43	2719,75	CHI
20191190004	NIQUELANDIA	NQ21317225	URUACU	12/11/2019 08:40	15/11/2019 17:13	12/11/2019 08:40	15/11/2019 08:50	72,17	1	72,17	CHI
20191190004	NIQUELANDIA	NQ12375605	URUACU	12/11/2019 08:40	15/11/2019 17:13	15/11/2019 15:02	15/11/2019 17:13	2,19	42	91,91	CHI
20191190032	SANTA RITA DO ARAGUAIA	2130020763	SANTA RITA DO ARAGUAIA	12/11/2019 08:46	12/11/2019 16:56	12/11/2019 08:46	12/11/2019 16:56	8,18	1	8,18	CHI
20191190048	RIO VERDE	RV11000108	RIO VERDE S1	12/11/2019 08:16	12/11/2019 12:47	12/11/2019 08:16	12/11/2019 12:47	4,51	78	352,10	CHI
20191190065	RIO VERDE	630056559	RIO VERDE S1	12/11/2019 08:55	13/11/2019 11:23	12/11/2019 08:55	13/11/2019 11:23	26,46	1	26,46	CHI
20191190111	RIO VERDE	RV12260176LD	RIO VERDE S1	12/11/2019 07:50	12/11/2019 18:19	12/11/2019 07:50	12/11/2019 18:19	10,48	34	356,22	CHI
20191190224	ARENOPOLIS	IV12231088	ARENOPOLIS	11/11/2019 14:39	13/11/2019 17:33	11/11/2019 14:39	13/11/2019 17:33	50,89	4	203,57	CHI
20191190224	IVOLANDIA	IV12231088	ARENOPOLIS	11/11/2019 14:39	13/11/2019 17:33	11/11/2019 14:39	13/11/2019 17:33	50,89	32	1628,54	CHI
20191191976	NIQUELANDIA	NQ12236707	NIQUELANDIA SUBTRANSMISSAO	12/11/2019 08:37	12/11/2019 17:00	12/11/2019 08:37	12/11/2019 17:00	8,38	6	50,28	CHI
20191192281	MONTIVIDIU	MV12267712	MONTIVIDIU T	12/11/2019 07:38	13/11/2019 19:35	12/11/2019 07:38	13/11/2019 19:35	35,94	27	970,28	CHI
20191192798	RIO VERDE	RV11305994	CABRIUVA S1	12/11/2019 07:40	12/11/2019 15:29	12/11/2019 07:40	12/11/2019 15:29	7,80	43	335,59	CHI
20191193239	QUIRINOPOLIS	QI12038039	QUIRINOPOLIS	11/11/2019 23:06	12/11/2019 16:20	11/11/2019 23:06	12/11/2019 16:20	17,23	4	68,94	CHI
20191193239	QUIRINOPOLIS	QI12038039	QUIRINOPOLIS	11/11/2019 23:06	12/11/2019 16:20	12/11/2019 12:01	12/11/2019 16:20	4,31	1	4,31	CHI
20191193241	MINACU	4020071823	MINACU	12/11/2019 05:30	12/11/2019 19:30	12/11/2019 05:30	12/11/2019 19:30	14,00	1	14,00	CHI
20191193266	RIO VERDE	RV12018224	CABRIUVA S2	12/11/2019 06:32	12/11/2019 16:20	12/11/2019 06:32	12/11/2019 16:20	9,78	7	68,49	CHI
20191193267	PARANAIGUARA	PC12306052	QUIRINOPOLIS	11/11/2019 22:05	12/11/2019 20:23	11/11/2019 22:05	12/11/2019 20:23	22,29	6	133,73	CHI
20191193267	QUIRINOPOLIS	PC12306052	QUIRINOPOLIS	11/11/2019 22:05	12/11/2019 20:23	11/11/2019 22:05	12/11/2019 20:23	22,29	3	66,87	CHI
20191193273	INDIARA	IY21403857	ACREUNA	12/11/2019 06:38	13/11/2019 11:18	12/11/2019 06:38	13/11/2019 11:18	28,66	2	57,33	CHI
20191193282	INACIOLANDIA	ID21016417	QUIRINOPOLIS	12/11/2019 06:45	12/11/2019 22:46	12/11/2019 06:45	12/11/2019 22:46	16,00	1	16,00	CHI
20191193301	SANTA TEREZINHA DE GOIAS	SG21243607	SANTA TEREZINHA	12/11/2019 07:17	14/11/2019 11:25	12/11/2019 07:17	14/11/2019 11:25	52,12	1	52,12	CHI
20191193302	APORE	AE21041753	ITAJA S1	12/11/2019 07:17	14/11/2019 10:54	12/11/2019 07:17	14/11/2019 10:54	51,60	1	51,60	CHI
20191193587	NOVO PLANALTO	TA12391926	SAO MIGUEL DO ARAGUAIA	12/11/2019 07:43	14/11/2019 11:20	12/11/2019 07:43	14/11/2019 11:20	51,60	18	928,86	CHI
20191193684	MOSSAMEDES	KB21000068	ANICUNS	11/11/2019 16:41	14/11/2019 19:58	11/11/2019 16:41	14/11/2019 19:58	75,28	1	75,28	CHI
20191193804	JATAI	JT1306511	JATAI S3	11/11/2019 14:15	12/11/2019 17:43	11/11/2019 14:15	12/11/2019 17:43	27,45	1	27,45	CHI
20191193949	PARANAIGUARA	PC21119195	QUIRINOPOLIS	12/11/2019 07:01	13/11/2019 18:03	12/11/2019 07:01	13/11/2019 18:03	35,02	2	70,04	CHI
20191193996	JATAI	JT21241746	JATAI S3	12/11/2019 08:02	13/11/2019 12:09	12/11/2019 08:02	13/11/2019 12:09	28,10	2	56,20	CHI
20191194349	PALESTINA DE GOIAS	PY21142961	PALESTINA	11/11/2019 19:38	13/11/2019 14:25	11/11/2019 19:38	13/11/2019 14:25	42,78	1	42,78	CHI
20191194364	JATAI	290006340	JATAI S2	12/11/2019 06:36	13/11/2019 09:22	12/11/2019 06:36	13/11/2019 09:22	26,75	1	26,75	CHI
20191194397	CACHOEIRA ALTA	CA21071631	CACHOEIRA ALTA	12/11/2019 04:35	12/11/2019 15:46	12/11/2019 04:35	12/11/2019 15:46	11,18	1	11,18	CHI

20191194411	SANTA HELENA DE GOIAS	SH12301310	SANTA HELENA S1	12/11/2019 07:49	14/11/2019 07:50	12/11/2019 07:49	14/11/2019 07:50	48,01	1	48,01	CHI
20191194411	TURVELANDIA	SH12301310	SANTA HELENA S1	12/11/2019 07:49	14/11/2019 07:50	12/11/2019 07:49	14/11/2019 07:50	48,01	4	192,06	CHI
20191194414	JATAI	JT21214475	MONTIVIDIU T	12/11/2019 07:51	13/11/2019 20:04	12/11/2019 07:51	13/11/2019 20:04	36,21	1	36,21	CHI
20191194476	CACHOEIRA ALTA	CA21229345	CACHOEIRA ALTA	12/11/2019 04:35	12/11/2019 16:28	12/11/2019 04:35	12/11/2019 16:28	11,88	1	11,88	CHI
20191194584	QUIRINOPOLIS	QI31234632	QUIRINOPOLIS	11/11/2019 23:06	12/11/2019 18:33	12/11/2019 11:33	12/11/2019 18:33	6,99	1	6,99	CHI
20191194603	AMERICANO DO BRASIL	KB11000004	ANICUNS	11/11/2019 15:58	12/11/2019 16:06	11/11/2019 15:58	12/11/2019 16:06	24,14	60	1448,55	CHI
20191194656	PORTELANDIA	PW21326313	PARQUE DAS EMAS	11/11/2019 18:44	13/11/2019 16:20	11/11/2019 18:44	13/11/2019 16:20	45,59	1	45,59	CHI
20191195311	APARECIDA DE GOIANIA	200146166	ANHANGUERA	11/11/2019 15:54	11/11/2019 18:39	11/11/2019 15:54	11/11/2019 18:39	2,75	1	2,75	CHI
20191196018	MORRINHOS	MR21172952	MORRINHOS	11/11/2019 16:49	13/11/2019 15:26	11/11/2019 16:49	13/11/2019 15:26	46,60	2	93,21	CHI
20191196901	SANTA HELENA DE GOIAS	SH12010246	IPEGUARI	12/11/2019 08:03	12/11/2019 15:00	12/11/2019 08:03	12/11/2019 15:00	6,94	17	117,98	CHI
20191199013	RIO VERDE	RV12230629	CABRIUVA S2	12/11/2019 08:40	13/11/2019 09:57	12/11/2019 08:40	13/11/2019 09:57	25,28	2	50,55	CHI
20191199524	ITABERAI	IB12274551	ITABERAI S2	11/11/2019 15:08	13/11/2019 20:30	11/11/2019 15:08	13/11/2019 20:30	53,37	33	1761,29	CHI
20191199708	RUBIATABA	RB12054123	RUBIATABA	12/11/2019 08:50	12/11/2019 21:37	12/11/2019 08:50	12/11/2019 21:37	12,78	17	217,27	CHI
201911105201	PORANGATU	PO12022073	PORANGATU	12/11/2019 08:43	13/11/2019 22:47	12/11/2019 08:43	13/11/2019 14:08	29,42	6	176,50	CHI
201911105201	PORANGATU	PO12022073	PORANGATU	12/11/2019 08:43	13/11/2019 22:47	12/11/2019 08:43	13/11/2019 22:47	38,06	39	1484,47	CHI
201911105412	RIO VERDE	RV12303875	ACREUNA	11/11/2019 16:14	18/11/2019 09:44	12/11/2019 17:22	14/11/2019 11:20	41,96	5	209,81	CHI
201911105412	RIO VERDE	RV12303875	ACREUNA	11/11/2019 16:14	18/11/2019 09:44	12/11/2019 17:22	18/11/2019 00:37	127,25	5	636,24	CHI
201911105412	RIO VERDE	RV12019824LD	ACREUNA	11/11/2019 16:14	18/11/2019 09:44	12/11/2019 17:22	18/11/2019 02:48	129,44	2	258,87	CHI
201911105412	RIO VERDE	RV12019824LD	ACREUNA	11/11/2019 16:14	18/11/2019 09:44	14/11/2019 07:32	18/11/2019 02:48	91,27	2	182,54	CHI
201911105412	RIO VERDE	RV12019824LD	ACREUNA	11/11/2019 16:14	18/11/2019 09:44	12/11/2019 17:22	18/11/2019 09:44	136,36	2	272,72	CHI
201911105412	RIO VERDE	RV12019824LD	ACREUNA	11/11/2019 16:14	18/11/2019 09:44	14/11/2019 07:32	18/11/2019 09:44	98,19	3	294,58	CHI
201911107638	RIO VERDE	RV12271281	ACREUNA	11/11/2019 14:41	13/11/2019 22:41	11/11/2019 14:41	13/11/2019 22:41	55,99	9	503,88	CHI
201911109053	APARECIDA DO RIO DOCE	AW12191523	CACHOEIRA ALTA	11/11/2019 19:49	13/11/2019 16:20	11/11/2019 19:49	13/11/2019 16:20	44,51	2	89,03	CHI
201911109053	CACHOEIRA ALTA	AW12191523	CACHOEIRA ALTA	11/11/2019 19:49	13/11/2019 16:20	11/11/2019 19:49	13/11/2019 16:20	44,51	3	133,54	CHI
201911109053	JATAI	AW12191523	CACHOEIRA ALTA	11/11/2019 19:49	13/11/2019 16:20	11/11/2019 19:49	13/11/2019 16:20	44,51	1	44,51	CHI
201911109053	RIO VERDE	AW12191523	CACHOEIRA ALTA	11/11/2019 19:49	13/11/2019 16:20	11/11/2019 19:49	13/11/2019 16:20	44,51	161	7166,74	CHI
201911109387	NIQUELANDIA	NQ12311494	BARRO ALTO	11/11/2019 21:56	13/11/2019 16:14	11/11/2019 21:56	13/11/2019 16:14	42,29	18	761,20	CHI
201911115307	AMARALINA	LC21200481	SAO MIGUEL DO ARAGUAIA	11/11/2019 17:59	13/11/2019 13:00	11/11/2019 17:59	13/11/2019 13:00	43,01	3	129,03	CHI
201911115308	AMARALINA	LC12270741	SAO MIGUEL DO ARAGUAIA	11/11/2019 14:10	13/11/2019 14:28	11/11/2019 14:10	13/11/2019 14:28	48,29	10	482,89	CHI
201911128661	DOVERLANDIA	DV12395475	CAIAPONIA	11/11/2019 15:36	14/11/2019 09:18	11/11/2019 15:36	14/11/2019 09:18	65,68	11	722,53	CHI
201911350537	ARAGUAPAZ	AZ12198854	GOIAS	11/11/2019 14:37	12/11/2019 14:16	11/11/2019 14:37	12/11/2019 14:16	23,64	11	260,00	CHI
201911350806	INHUMAS	IN12000112	INHUMAS S2	11/11/2019 15:47	11/11/2019 18:05	11/11/2019 15:47	11/11/2019 18:05	2,29	515	1176,92	CHI
201911350983	PARAUNA	PU12007910	PARAUNA	11/11/2019 17:14	11/11/2019 21:48	11/11/2019 17:14	11/11/2019 21:48	4,57	3	13,70	CHI

201911353024	ITUMBIARA	BG12000097	ITUMBIARA VELHA S2	11/11/2019 21:19	19/11/2019 21:27	19/11/2019 15:51	19/11/2019 21:26	5,58	7	39,05	CHI
201911353024	ITUMBIARA	BG21000088	ITUMBIARA VELHA S2	11/11/2019 21:19	19/11/2019 21:27	11/11/2019 21:19	19/11/2019 21:27	192,14	1	192,14	CHI
201911358390	IVOLANDIA	PU12090442	MONTIVIDIU T	11/11/2019 17:27	12/11/2019 13:40	11/11/2019 17:27	12/11/2019 13:40	20,21	2	40,43	CHI
201911358390	PARAUNA	PU12090442	MONTIVIDIU T	11/11/2019 17:27	12/11/2019 13:40	11/11/2019 17:27	12/11/2019 13:40	20,21	8	161,71	CHI
201911358988	GOIANIA	GN11000678	CAMPINAS S3	11/11/2019 13:39	11/11/2019 20:40	11/11/2019 13:39	11/11/2019 20:40	7,01	132	925,69	CHI
201911368161	RIO VERDE	RV11000047	RIO VERDE S2	12/11/2019 05:48	12/11/2019 23:04	12/11/2019 05:48	12/11/2019 23:04	17,26	142	2450,88	CHI
201911368227	APARECIDA DO RIO DOCE	00270454	CACHOEIRA ALTA	11/11/2019 19:49	12/11/2019 10:11	11/11/2019 19:49	11/11/2019 19:52	0,05	10	0,53	CHI
201911368227	CACHOEIRA ALTA	00270454	CACHOEIRA ALTA	11/11/2019 19:49	12/11/2019 10:11	11/11/2019 19:49	11/11/2019 19:52	0,05	250	13,19	CHI
201911368227	CACHOEIRA ALTA	00270454	CACHOEIRA ALTA	11/11/2019 19:49	12/11/2019 10:11	11/11/2019 19:49	11/11/2019 19:52	0,05	43	2,27	CHI
201911368227	CACU	00270454	CACHOEIRA ALTA	11/11/2019 19:49	12/11/2019 10:11	11/11/2019 19:49	11/11/2019 19:52	0,05	3795	200,29	CHI
201911368227	CACU	00270454	CACHOEIRA ALTA	11/11/2019 19:49	12/11/2019 10:11	11/11/2019 19:49	11/11/2019 19:52	0,05	1979	104,45	CHI
201911368227	CACU	00270454	CACHOEIRA ALTA	11/11/2019 19:49	12/11/2019 10:11	11/11/2019 19:49	11/11/2019 19:52	0,05	12	0,63	CHI
201911368227	ITARUMA	00270454	CACHOEIRA ALTA	11/11/2019 19:49	12/11/2019 10:11	11/11/2019 19:49	11/11/2019 19:52	0,05	35	1,85	CHI
201911368227	JATAI	00270454	CACHOEIRA ALTA	11/11/2019 19:49	12/11/2019 10:11	11/11/2019 19:49	11/11/2019 19:52	0,05	11	0,58	CHI
201911368227	QUIRINOPOLIS	00270454	CACHOEIRA ALTA	11/11/2019 19:49	12/11/2019 10:11	11/11/2019 19:49	11/11/2019 19:52	0,05	29	1,53	CHI
201911368227	QUIRINOPOLIS	00270454	CACHOEIRA ALTA	11/11/2019 19:49	12/11/2019 10:11	11/11/2019 19:49	11/11/2019 19:52	0,05	1	0,05	CHI
201911368227	APARECIDA DO RIO DOCE	00270454	CACHOEIRA ALTA	11/11/2019 19:49	12/11/2019 10:11	11/11/2019 19:58	11/11/2019 20:52	0,90	10	9,00	CHI
201911368227	CACHOEIRA ALTA	00270454	CACHOEIRA ALTA	11/11/2019 19:49	12/11/2019 10:11	11/11/2019 19:58	11/11/2019 20:52	0,90	250	224,93	CHI
201911368227	CACHOEIRA ALTA	00270454	CACHOEIRA ALTA	11/11/2019 19:49	12/11/2019 10:11	11/11/2019 19:58	11/11/2019 20:52	0,90	43	38,69	CHI
201911368227	CACU	00270454	CACHOEIRA ALTA	11/11/2019 19:49	12/11/2019 10:11	11/11/2019 19:58	11/11/2019 20:52	0,90	3795	3414,45	CHI
201911368227	CACU	00270454	CACHOEIRA ALTA	11/11/2019 19:49	12/11/2019 10:11	11/11/2019 19:58	11/11/2019 20:52	0,90	1979	1780,55	CHI
201911368227	CACU	00270454	CACHOEIRA ALTA	11/11/2019 19:49	12/11/2019 10:11	11/11/2019 19:58	11/11/2019 20:52	0,90	12	10,80	CHI
201911368227	ITARUMA	00270454	CACHOEIRA ALTA	11/11/2019 19:49	12/11/2019 10:11	11/11/2019 19:58	11/11/2019 20:52	0,90	35	31,49	CHI
201911368227	JATAI	00270454	CACHOEIRA ALTA	11/11/2019 19:49	12/11/2019 10:11	11/11/2019 19:58	11/11/2019 20:52	0,90	11	9,90	CHI
201911368227	QUIRINOPOLIS	00270454	CACHOEIRA ALTA	11/11/2019 19:49	12/11/2019 10:11	11/11/2019 19:58	11/11/2019 20:52	0,90	29	26,09	CHI
201911368227	QUIRINOPOLIS	00270454	CACHOEIRA ALTA	11/11/2019 19:49	12/11/2019 10:11	11/11/2019 19:58	11/11/2019 20:52	0,90	1	0,90	CHI
201911368227	CACHOEIRA ALTA	00270454	CACHOEIRA ALTA	11/11/2019 19:49	12/11/2019 10:11	11/11/2019 19:49	12/11/2019 08:24	12,59	9	113,28	CHI
201911368227	CACU	00270454	CACHOEIRA ALTA	11/11/2019 19:49	12/11/2019 10:11	11/11/2019 19:49	12/11/2019 08:24	12,59	1	12,59	CHI
201911368227	CACHOEIRA ALTA	00270454	CACHOEIRA ALTA	11/11/2019 19:49	12/11/2019 10:11	11/11/2019 19:49	12/11/2019 09:46	13,94	56	780,89	CHI
201911368227	APARECIDA DO RIO DOCE	00270454	CACHOEIRA ALTA	11/11/2019 19:49	12/11/2019 10:11	11/11/2019 19:49	12/11/2019 10:11	14,36	598	8589,77	CHI
201911368227	APARECIDA DO RIO DOCE	00270454	CACHOEIRA ALTA	11/11/2019 19:49	12/11/2019 10:11	11/11/2019 19:49	12/11/2019 10:11	14,36	615	8833,96	CHI
201911368227	APARECIDA DO RIO DOCE	00270454	CACHOEIRA ALTA	11/11/2019 19:49	12/11/2019 10:11	11/11/2019 19:49	12/11/2019 10:11	14,36	25	359,10	CHI
201911368227	CACHOEIRA ALTA	00270454	CACHOEIRA ALTA	11/11/2019 19:49	12/11/2019 10:11	11/11/2019 19:49	12/11/2019 10:11	14,36	29	416,56	CHI

201911368227	CACHOEIRA ALTA	00270454	CACHOEIRA ALTA	11/11/2019 19:49	12/11/2019 10:11	11/11/2019 19:49	12/11/2019 10:11	14,36	79	1134,77	CHI
201911368227	JATAI	00270454	CACHOEIRA ALTA	11/11/2019 19:49	12/11/2019 10:11	11/11/2019 19:49	12/11/2019 10:11	14,36	35	502,75	CHI
201911368227	RIO VERDE	00270454	CACHOEIRA ALTA	11/11/2019 19:49	12/11/2019 10:11	11/11/2019 19:49	12/11/2019 10:11	14,36	8	114,91	CHI
201911368227	RIO VERDE	00270454	CACHOEIRA ALTA	11/11/2019 19:49	12/11/2019 10:11	11/11/2019 19:49	12/11/2019 10:11	14,36	10	143,64	CHI
201911368250	GUARINOS	10029507632	SANTA TEREZINHA	11/11/2019 18:40	13/11/2019 20:57	11/11/2019 18:40	13/11/2019 20:57	50,27	1	50,27	CHI
201911368251	MINACU	4020112394	MINACU	12/11/2019 00:56	12/11/2019 11:25	12/11/2019 00:56	12/11/2019 11:25	10,48	1	10,48	CHI
201911368307	RIO VERDE	2270004237	ACREUNA	11/11/2019 16:14	12/11/2019 17:22	11/11/2019 16:14	12/11/2019 17:22	25,14	1	25,14	CHI
201911368309	RIO VERDE	630445710	ACREUNA	12/11/2019 07:33	12/11/2019 17:22	12/11/2019 07:33	12/11/2019 17:22	9,82	1	9,82	CHI
2019111100079	ITAGUARU	01020214	JARAGUA	11/11/2019 14:20	11/11/2019 14:25	11/11/2019 14:20	11/11/2019 14:25	0,08	26	2,17	CHI
2019111100079	JARAGUA	01020214	JARAGUA	11/11/2019 14:20	11/11/2019 14:25	11/11/2019 14:20	11/11/2019 14:25	0,08	8887	740,58	CHI
2019111100079	PIRENOPOLIS	01020214	JARAGUA	11/11/2019 14:20	11/11/2019 14:25	11/11/2019 14:20	11/11/2019 14:25	0,08	96	8,00	CHI
2019111100079	URUANA	01020214	JARAGUA	11/11/2019 14:20	11/11/2019 14:25	11/11/2019 14:20	11/11/2019 14:25	0,08	8	0,67	CHI
2019111100108	CERES	01630414	RUBIATABA	11/11/2019 15:34	11/11/2019 15:37	11/11/2019 15:34	11/11/2019 15:37	0,05	21	1,05	CHI
2019111100108	IPIRANGA DE GOIAS	01630414	RUBIATABA	11/11/2019 15:34	11/11/2019 15:37	11/11/2019 15:34	11/11/2019 15:37	0,05	48	2,40	CHI
2019111100108	ITAPACI	01630414	RUBIATABA	11/11/2019 15:34	11/11/2019 15:37	11/11/2019 15:34	11/11/2019 15:37	0,05	10	0,50	CHI
2019111100108	NOVA GLORIA	01630414	RUBIATABA	11/11/2019 15:34	11/11/2019 15:37	11/11/2019 15:34	11/11/2019 15:37	0,05	76	3,80	CHI
2019111100108	RUBIATABA	01630414	RUBIATABA	11/11/2019 15:34	11/11/2019 15:37	11/11/2019 15:34	11/11/2019 15:37	0,05	151	7,55	CHI



## Plotagem das Ocorrências conforme a Espacialização das Chuvas

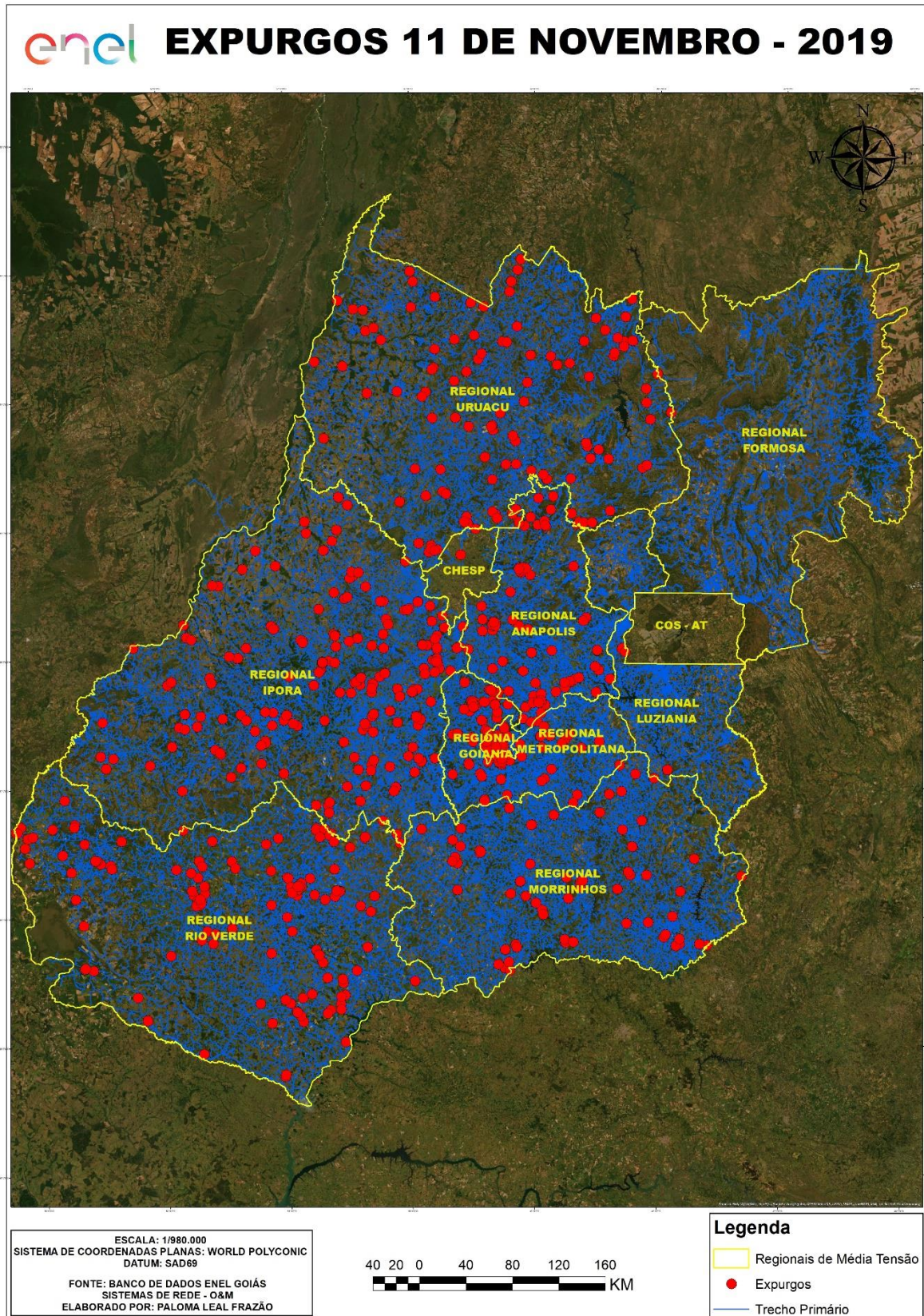





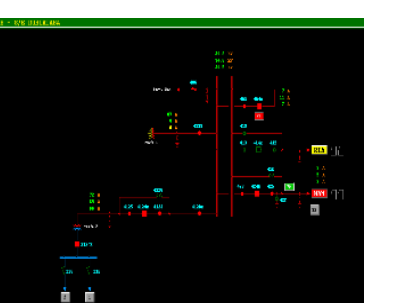
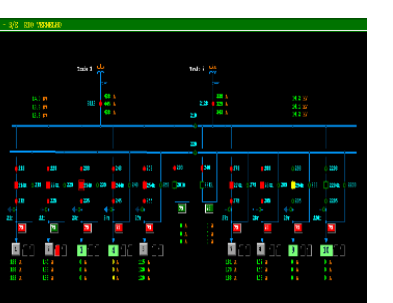
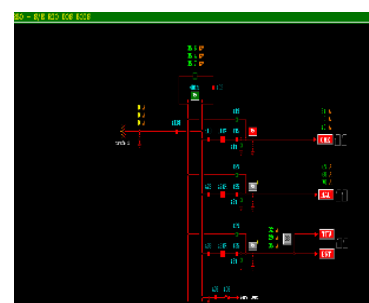
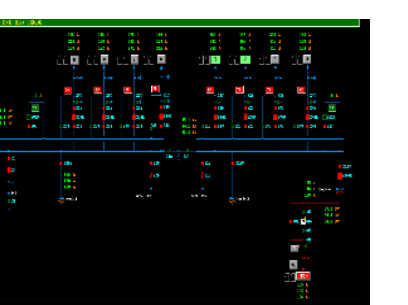
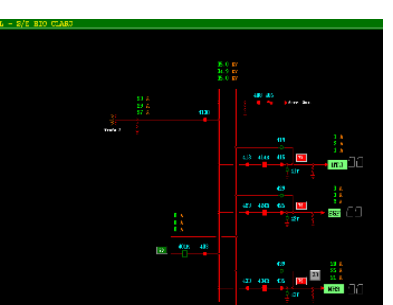
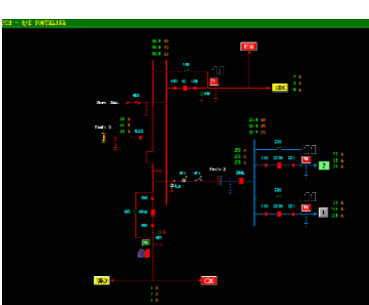
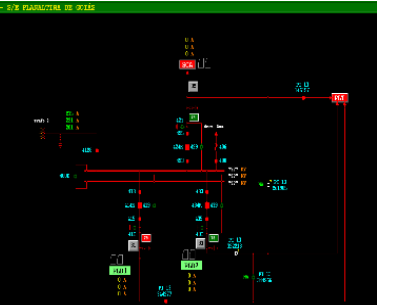
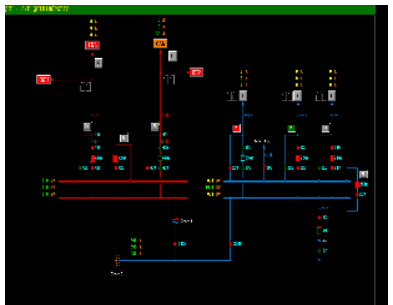
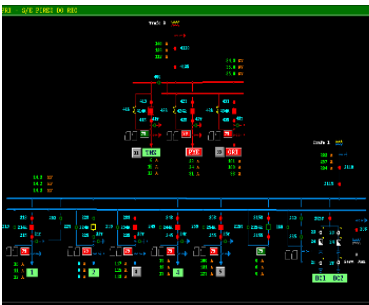
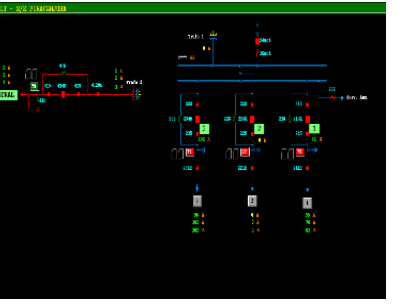
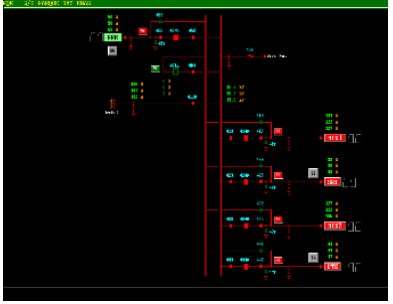
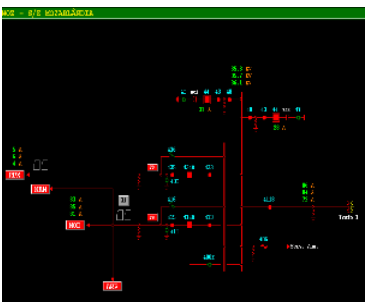
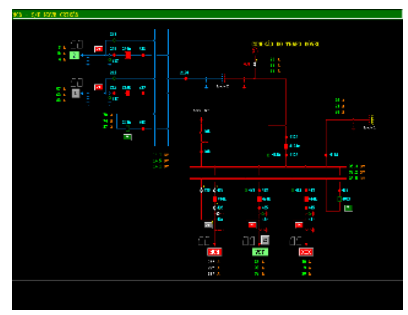

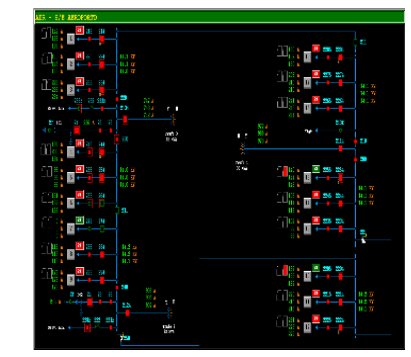
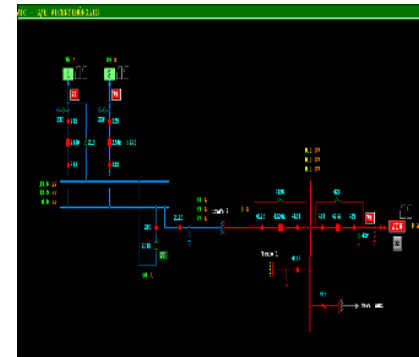
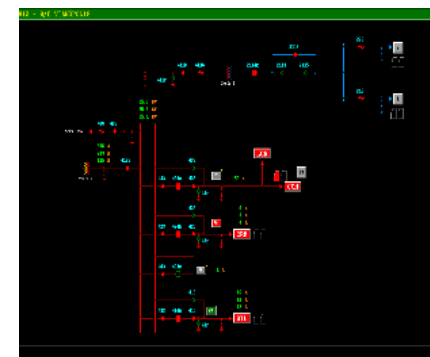
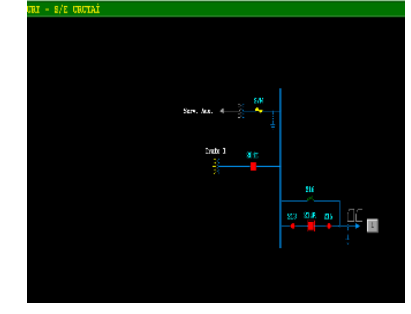
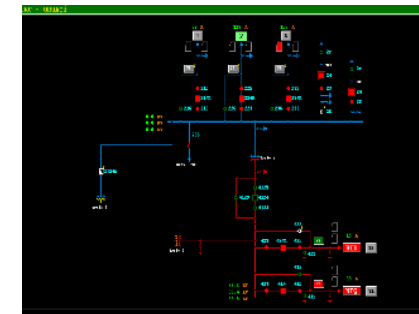
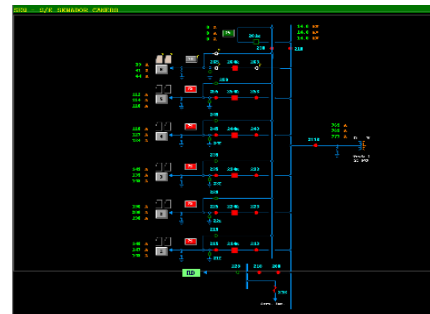
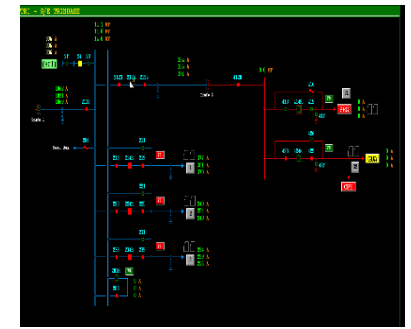
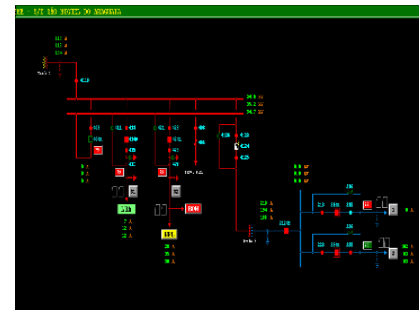
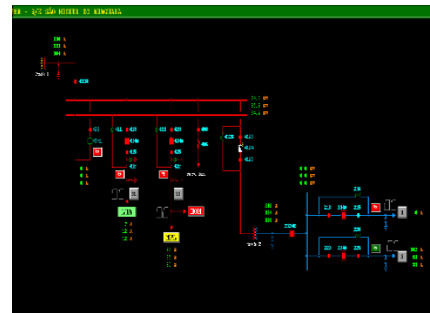
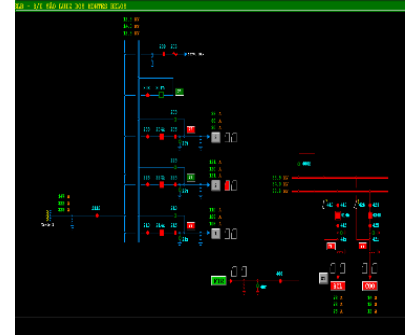
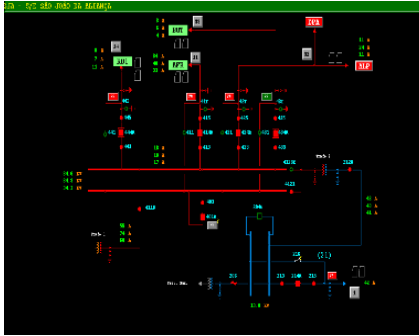
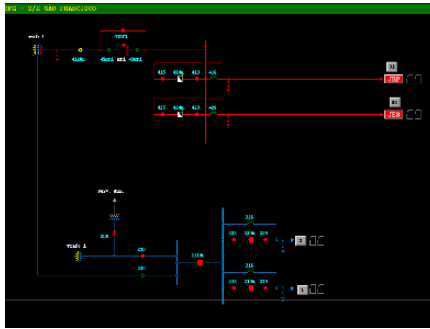
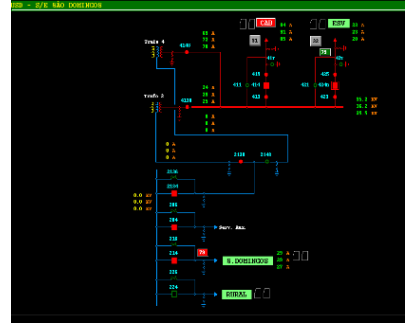
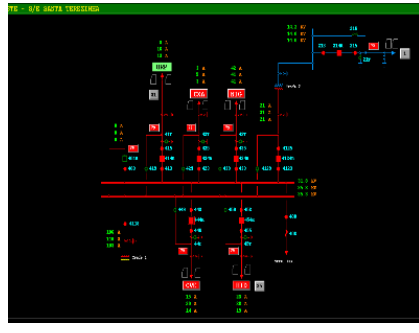
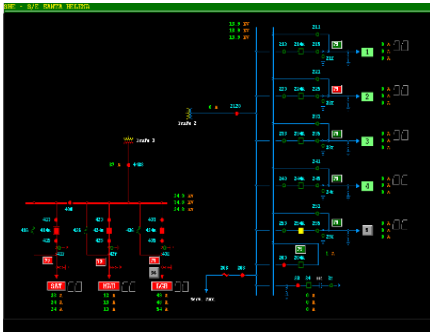

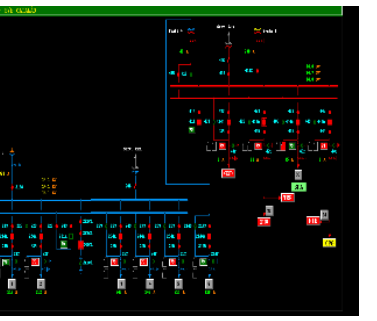
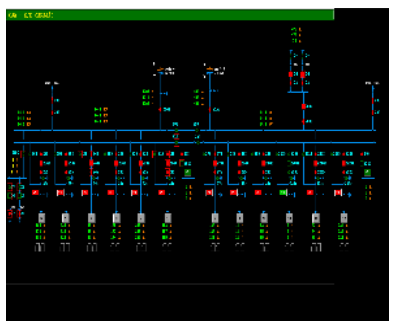
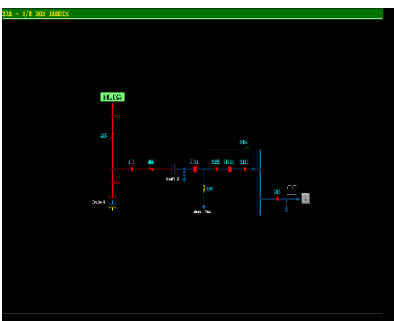
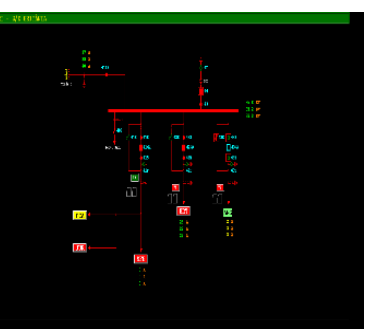
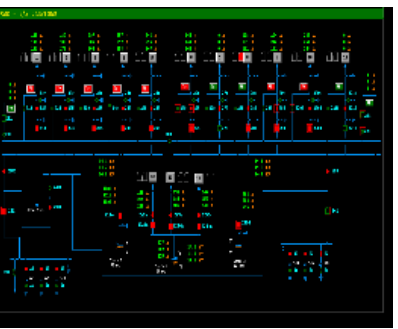
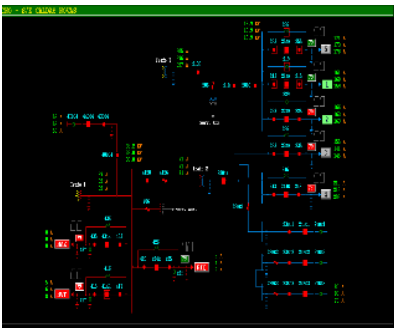
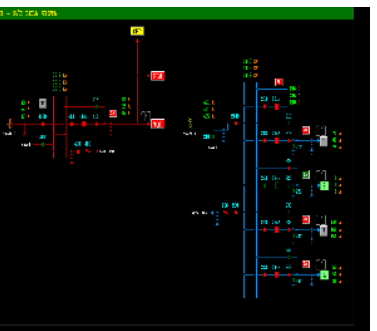
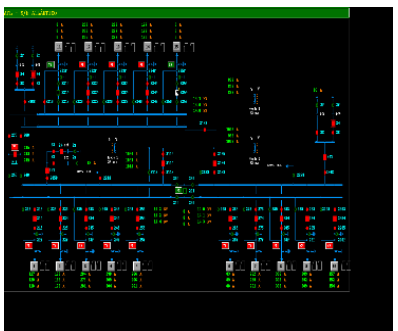
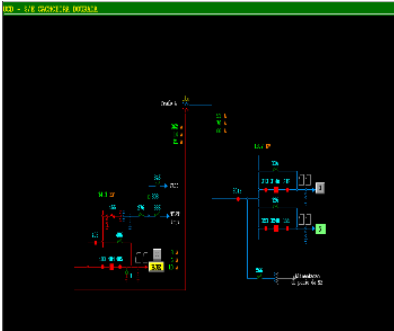
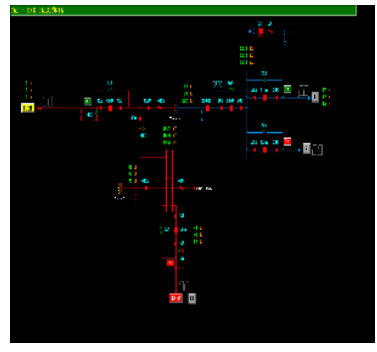
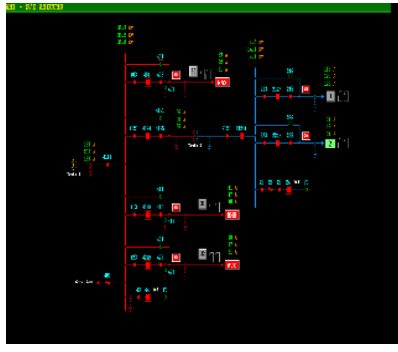
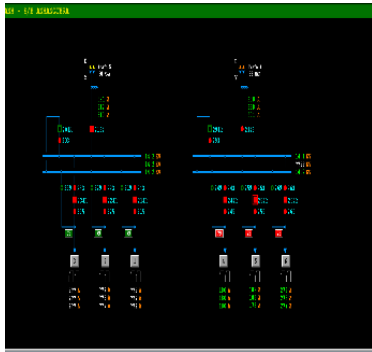
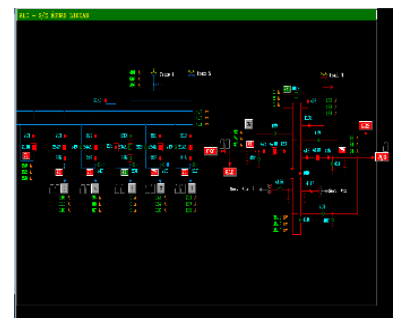
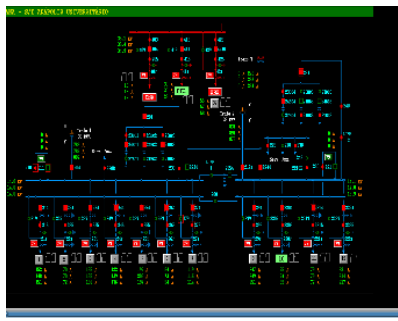
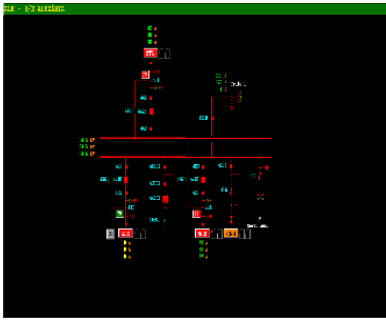



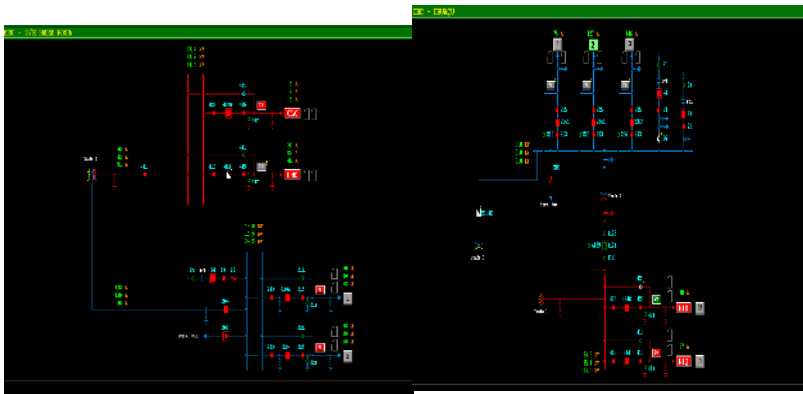
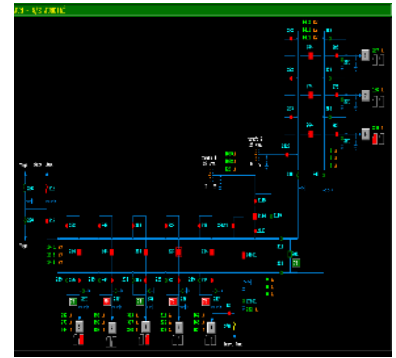
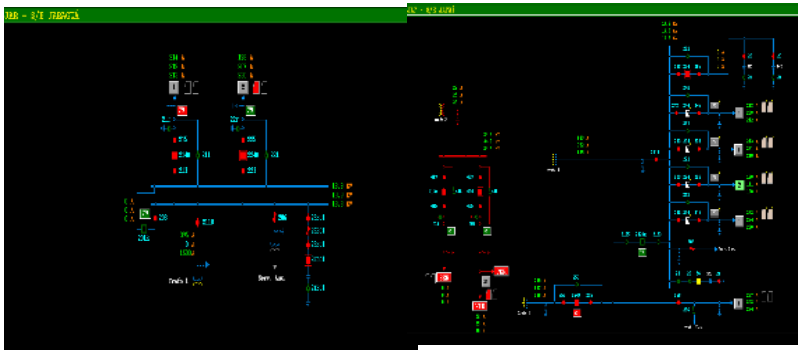

## DEMAIS EVIDÊNCIAS

### DADOS TÉCNICO - OPERACIONAIS ENEL GO

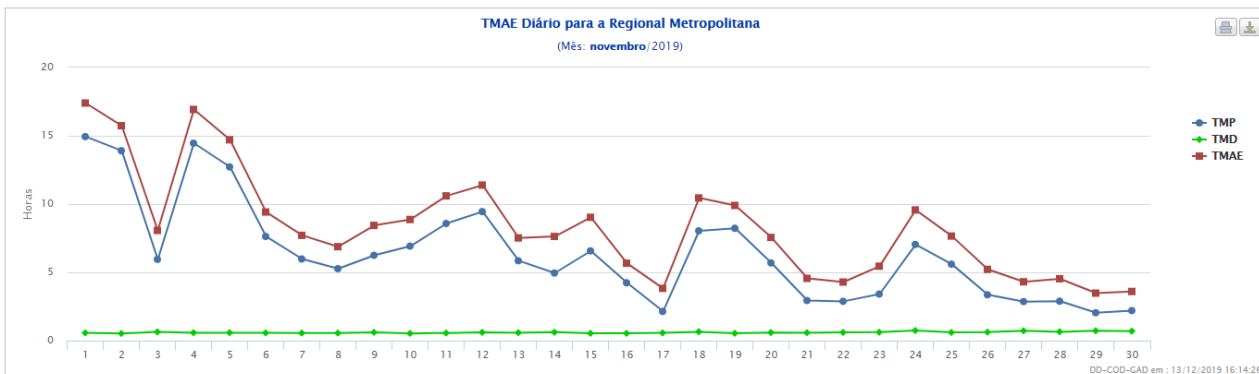
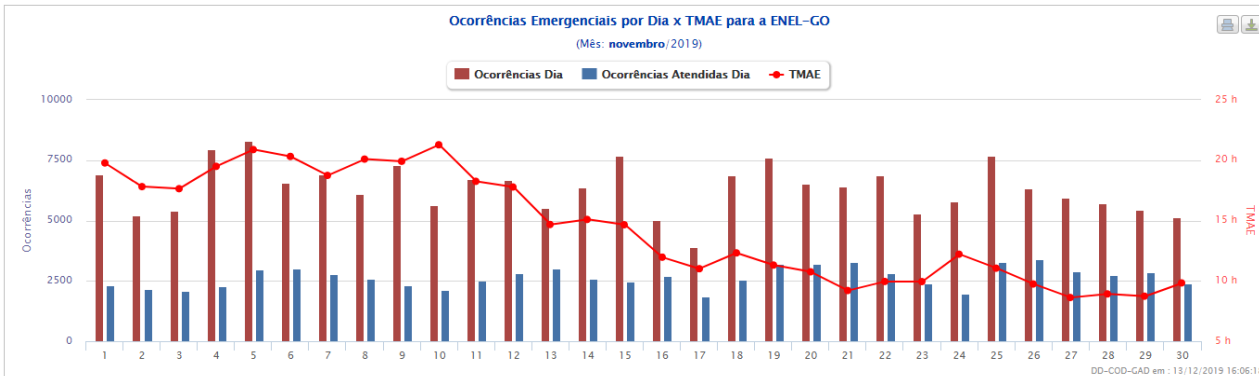
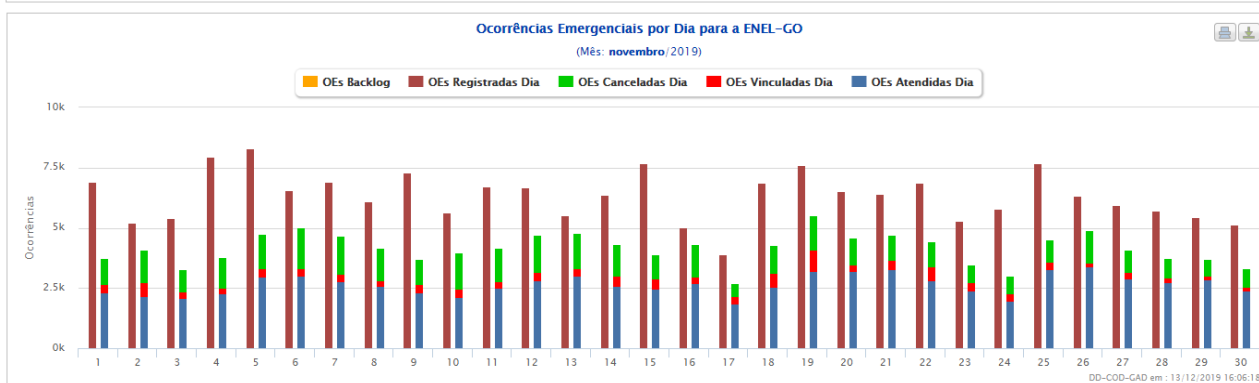
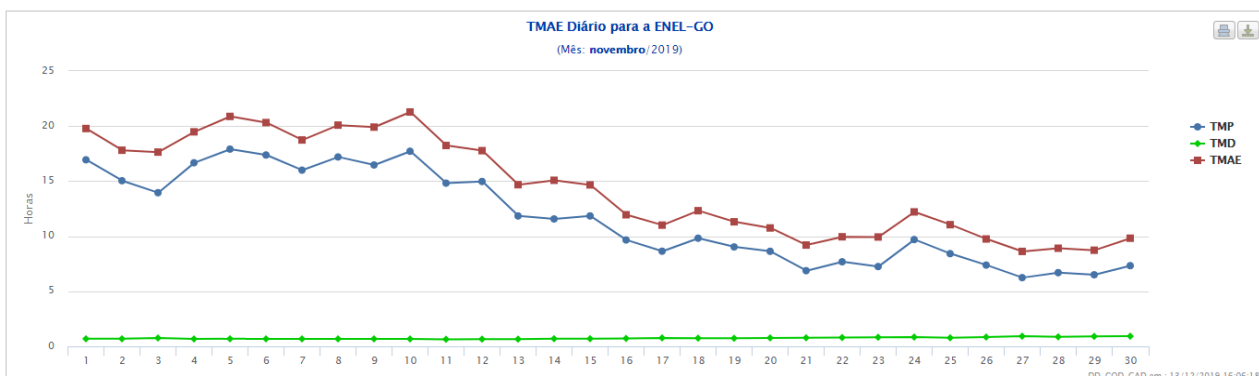

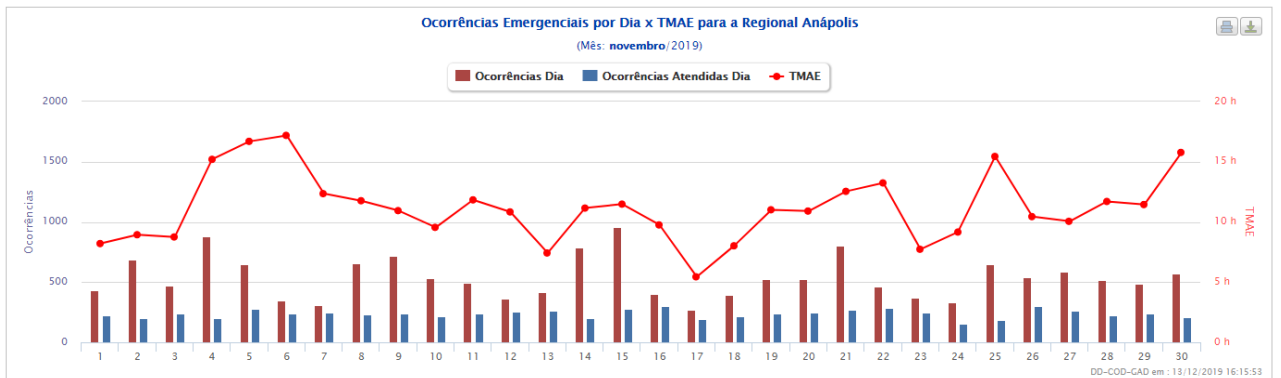
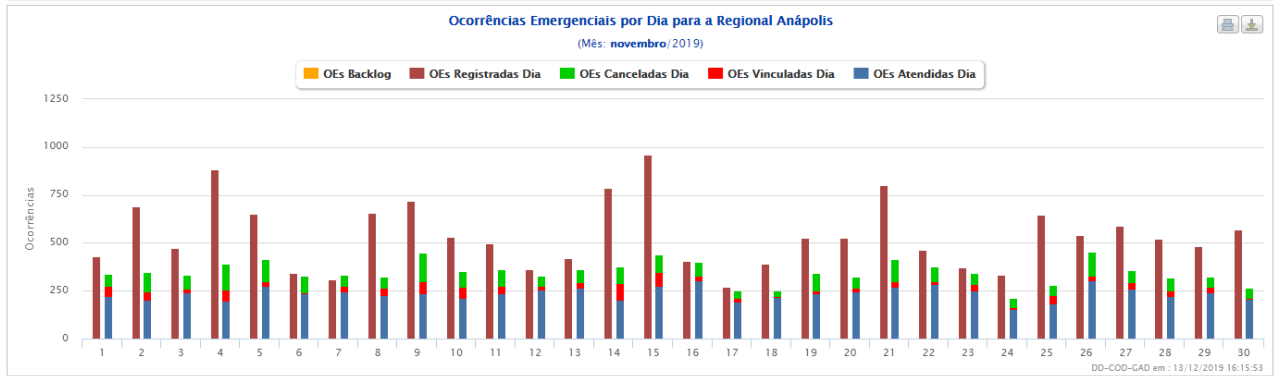
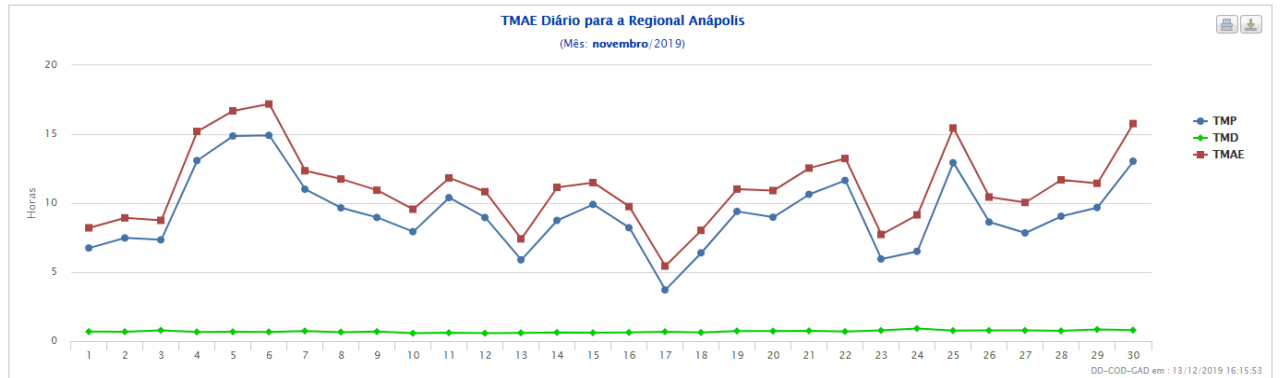
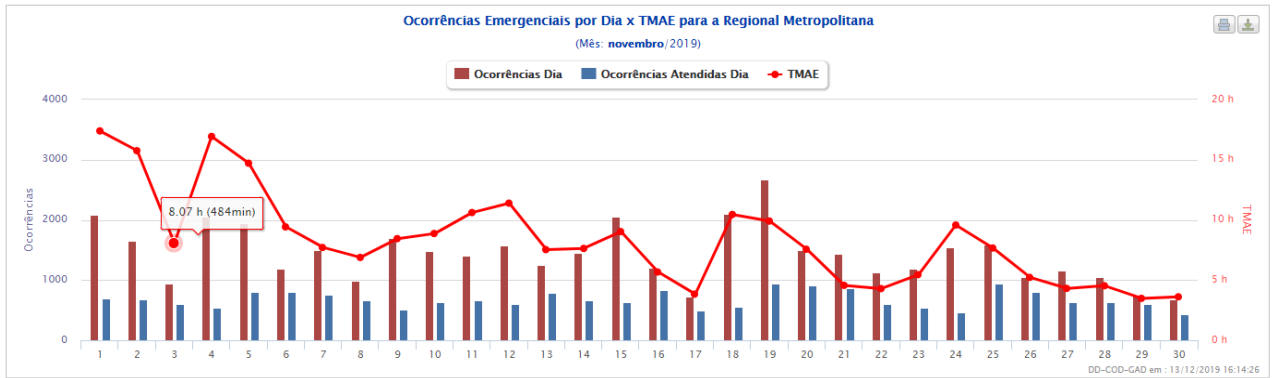
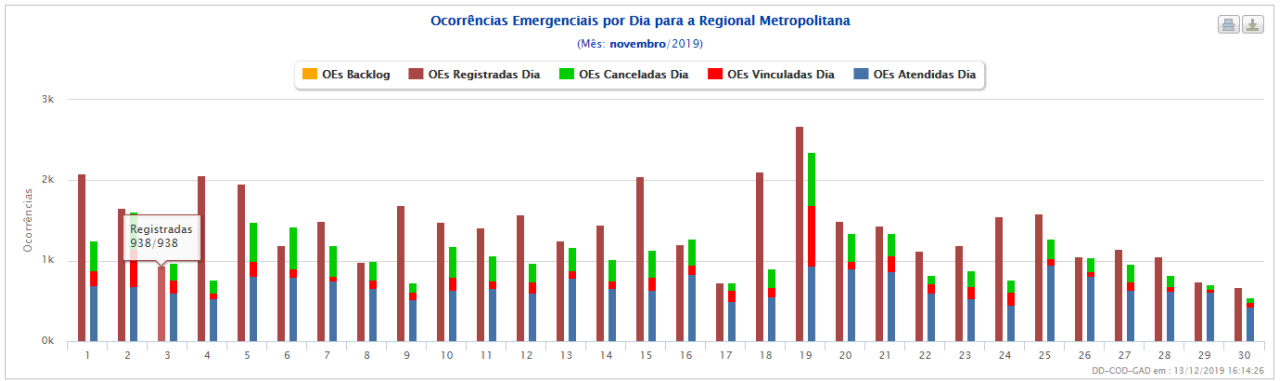

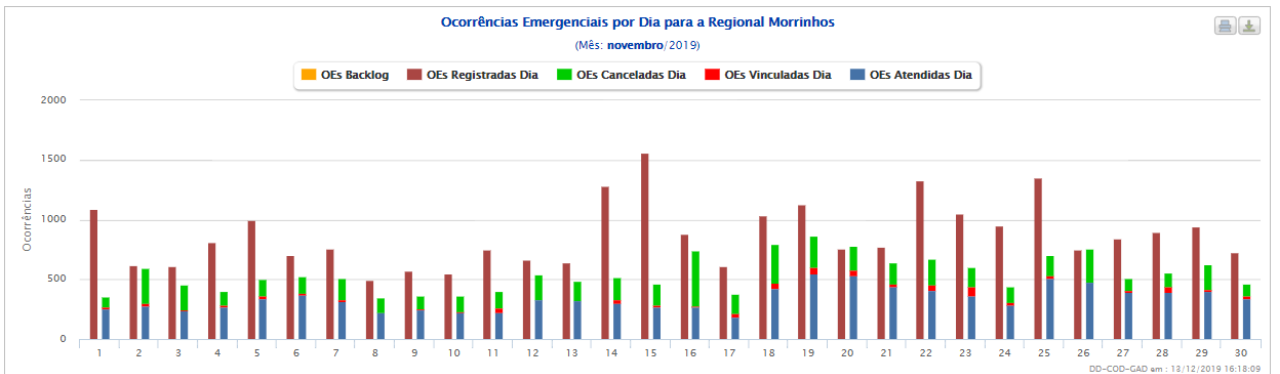
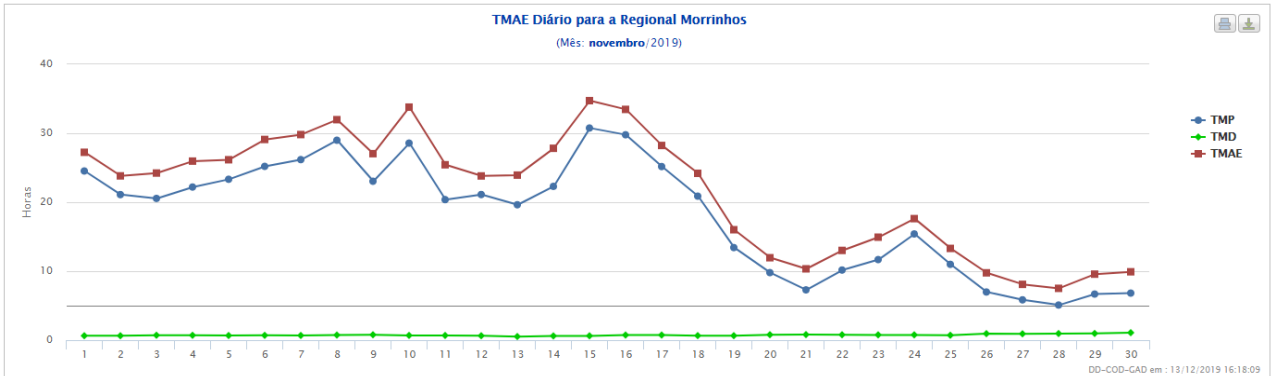
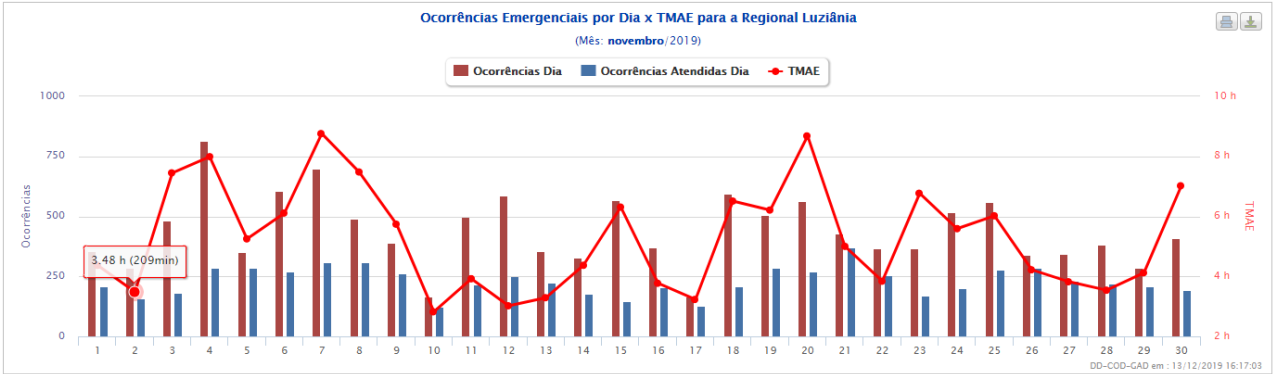
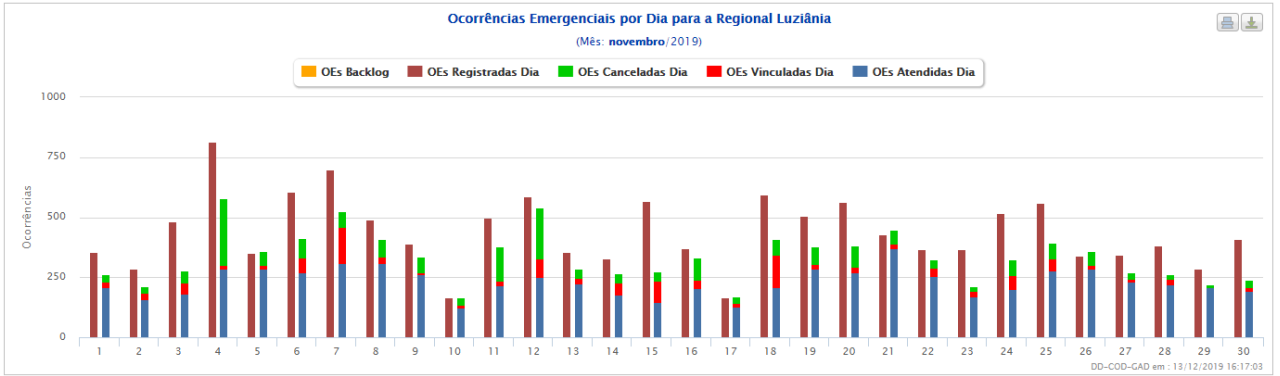
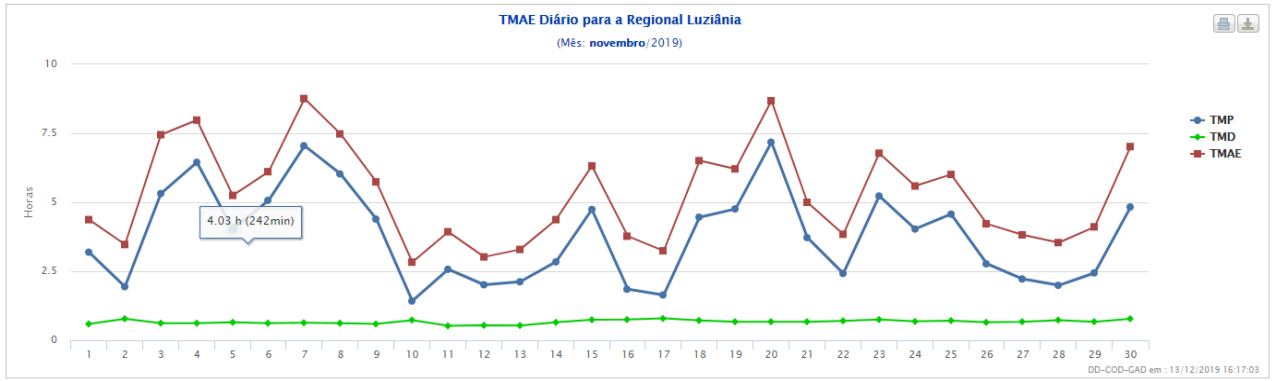



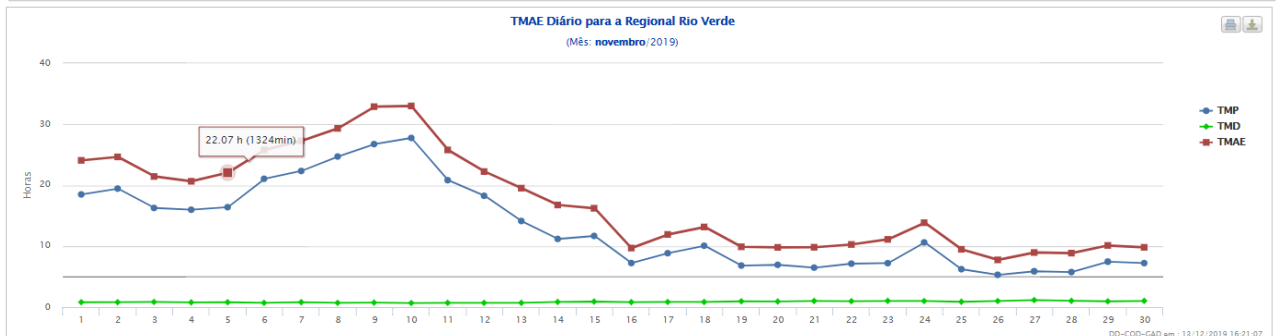
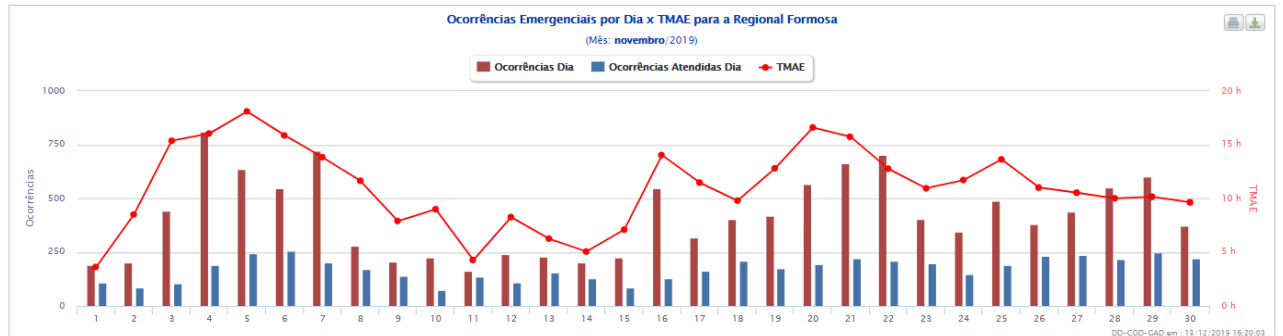
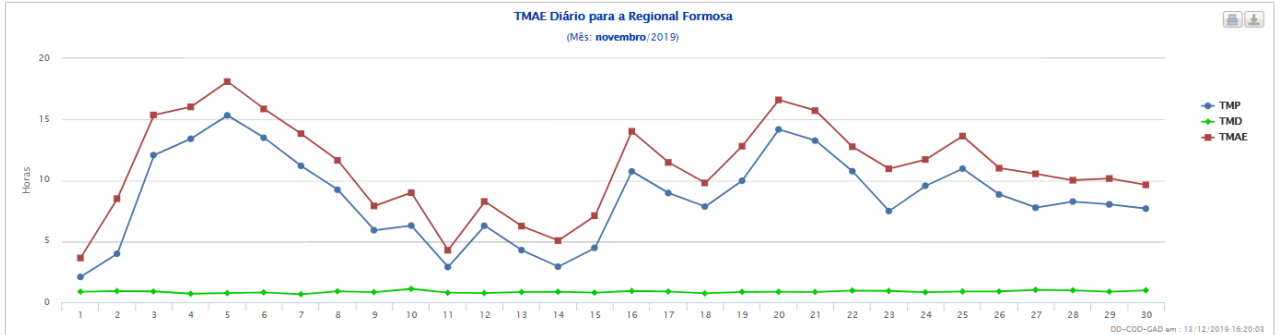
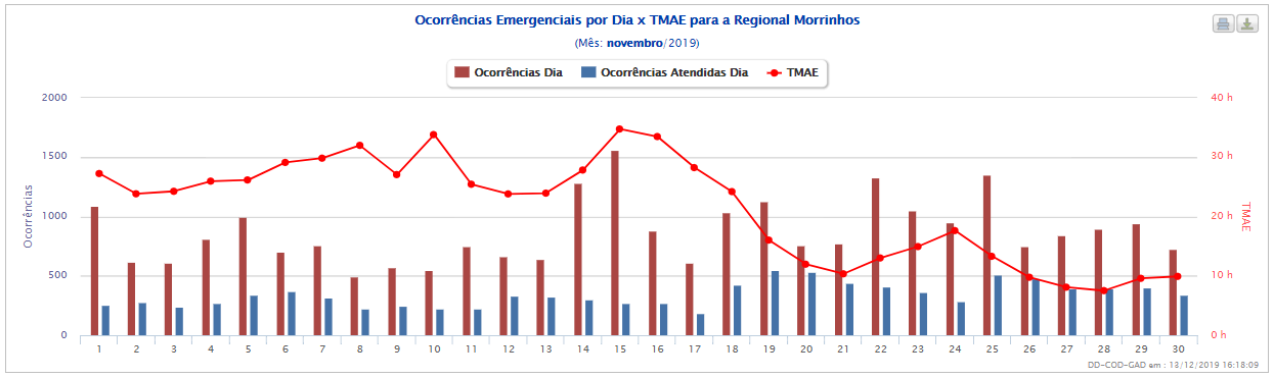

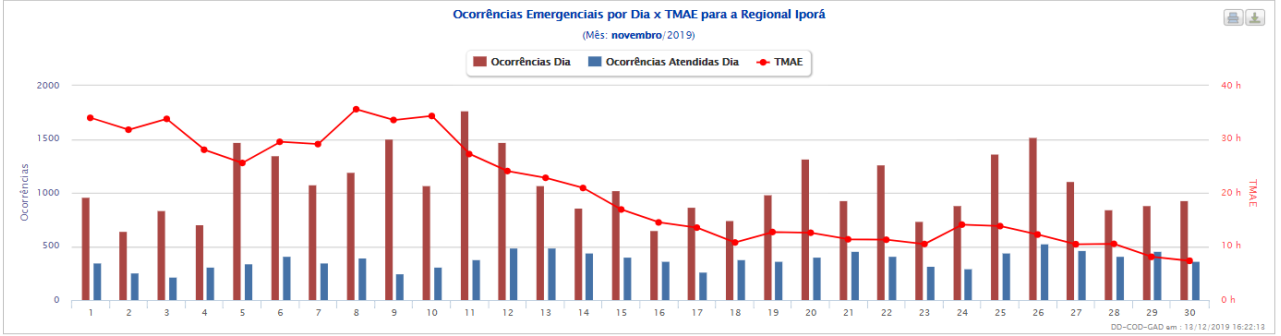
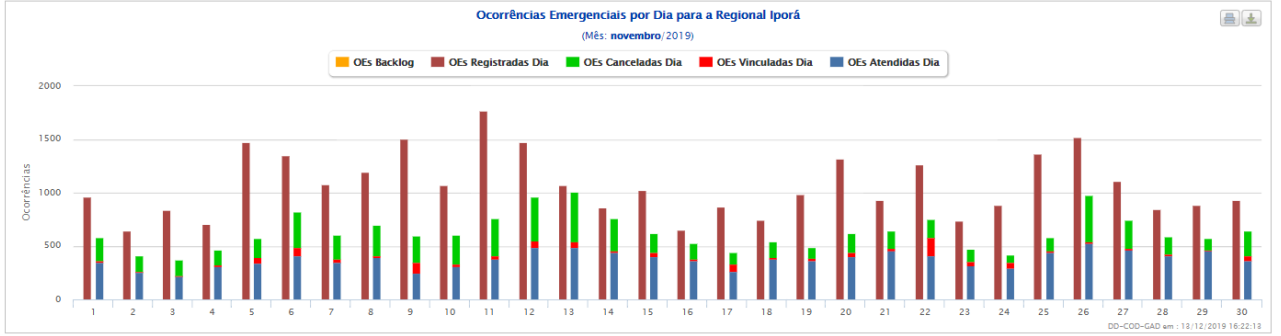
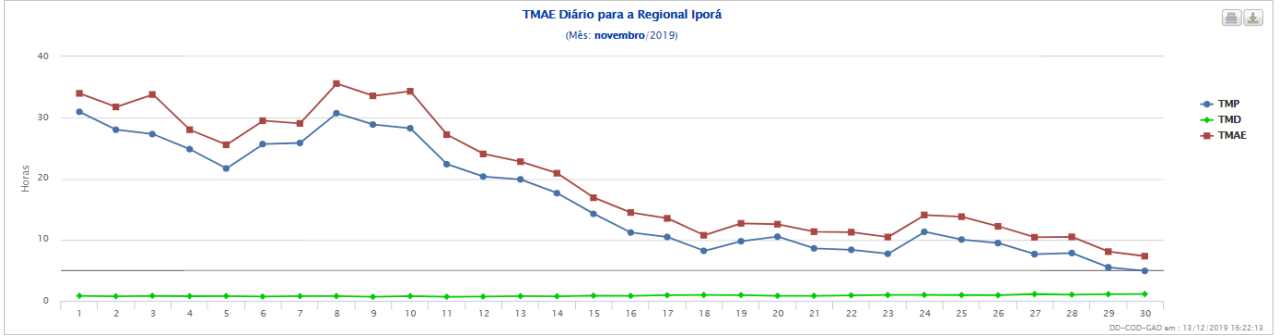
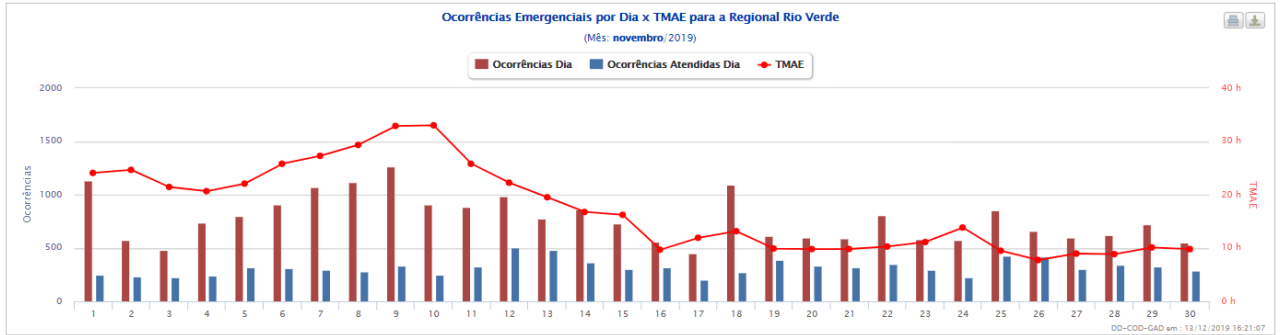

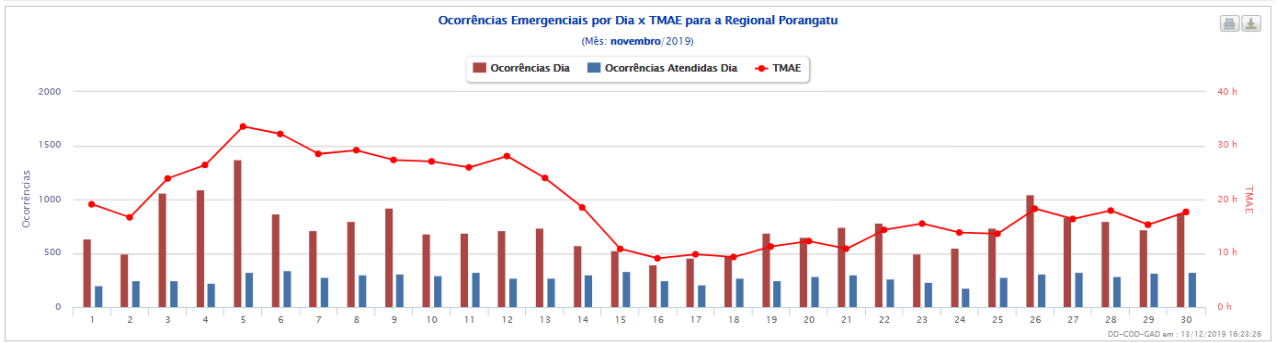
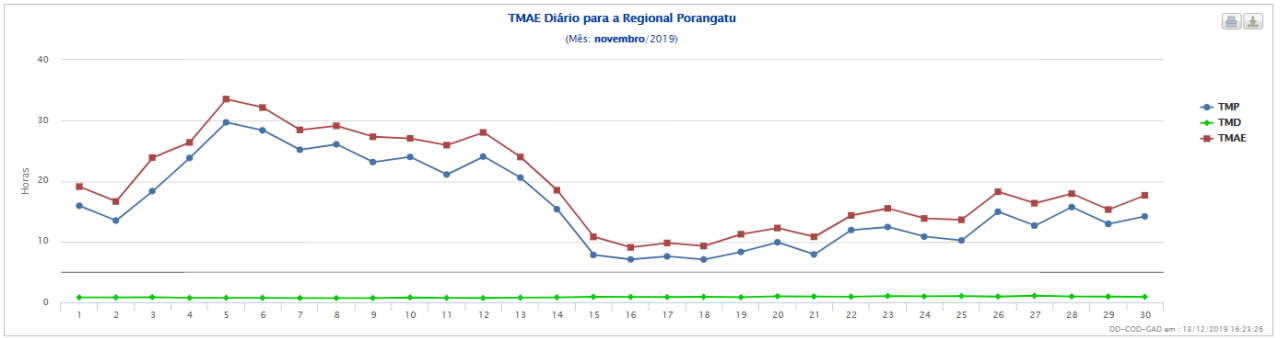

CLIMATEMPO

**Laudo Meteorológico de Evento Climático -  
CELG Distribuição S.A. - 11 de novembro  
de 2019**

São Paulo, SP, Brasil

Dezembro de 2019

## Sumário

<b>1</b>	<b>ANÁLISE DE EVENTO METEOROLÓGICO .....</b>	<b>2</b>
<b>1.1</b>	<b>Descrição do Evento.....</b>	<b>2</b>
<b>1.2</b>	<b>Abrangência do Evento .....</b>	<b>5</b>
<b>2</b>	<b>CLASSIFICAÇÃO COBRADE .....</b>	<b>10</b>
<b>3</b>	<b>RESUMO DO EVENTO .....</b>	<b>11</b>
<b>4</b>	<b>REFERÊNCIAS.....</b>	<b>14</b>

# 1 Análise de Evento Meteorológico

## 1.1 Descrição do Evento

Na figura a seguir é apresentada a área de concessão da CELG Distribuição, dividida em regiões, a serem analisadas neste relatório.



Figura 1 – Regiões de Goiás atendidas pela CELG Distribuição.

Uma massa de ar quente e úmido favoreceu a formação de áreas de instabilidade sobre o estado de Goiás. Nuvens de tempestade associadas às áreas de instabilidade avançaram sobre o estado de Goiás entre o fim da manhã do dia 11 e a madrugada do dia 12 de novembro de 2019.

Nas Figuras 2 e 3 são apresentadas as descargas atmosféricas nuvem-solo (raios) e nuvem-nuvem detectadas pelo sistema Earth Networks. Entre as 10h30 do dia 11 e as 03h00 do dia 12 de novembro foram registrados 7953 raios nuvem-solo e 18597 descargas nuvem-nuvem sobre a área da CELG Distribuição em Goiás.

Na tabela 1 são apresentados os valores de rajada de vento iguais ou maiores a 50 km/h registradas nas estações meteorológicas do Instituto Nacional de Meteorologia (INMET) representativas da região de interesse. O maior valor de rajada registrado foi de 53,3 km/h, classificado como vento forte pela escala Beaufort, entre as 15h e 16h do dia 11 de novembro de 2019 na estação de Mineiros.

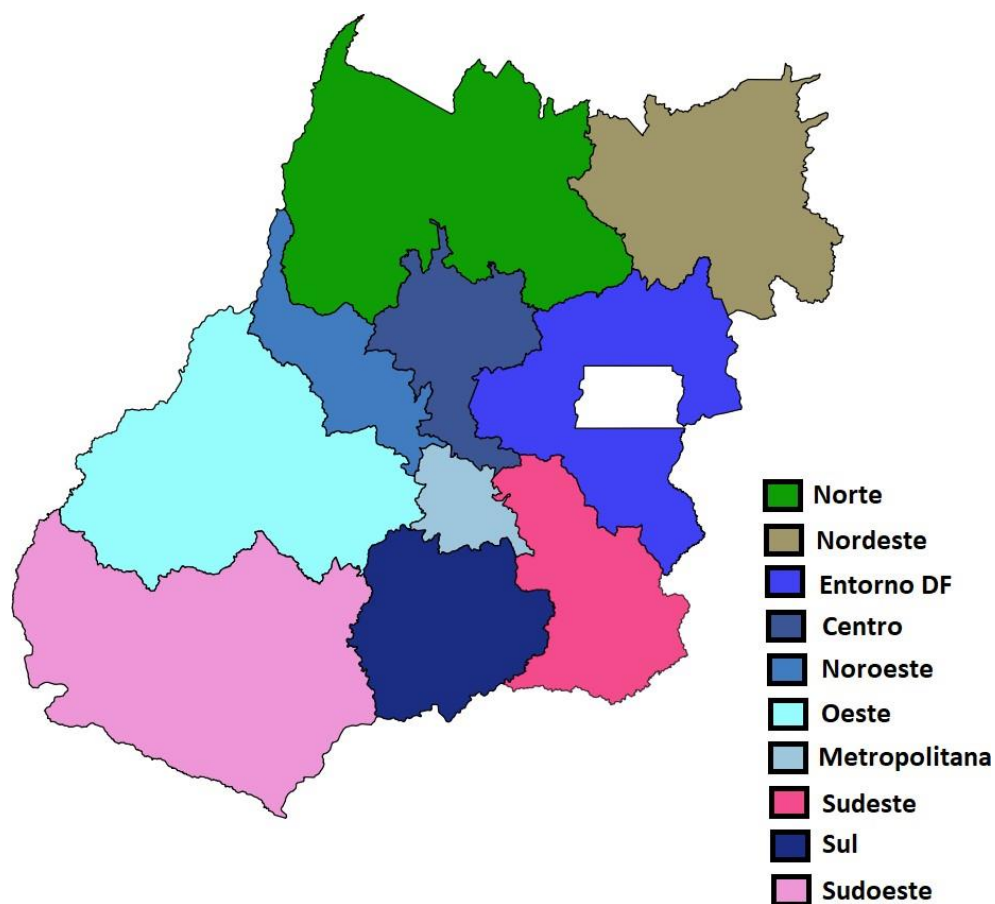
Tabela 1 – Rajadas de vento maiores ou iguais a 50 km/h registradas pelo INMET no dia 11 de novembro de 2019. Segundo a escala Beaufort, ventos entre 50 e 61 km/h são classificados como vento forte.

Estação	Horário	Rajada (km/h)
Aragarças	Entre 16h e 17h do dia 11/11/2019	50.8
Mineiros	Entre 15h e 16h do dia 11/11/2019	53.3



Figura 2 – Descargas atmosféricas nuvem-solo (em preto) detectadas pelo sistema Earth Networks entre 10h30 do dia 11 e as 03h00 do dia 12 de novembro de 2019 sobre a área de concessão da CELG Distribuição.



Figura 3 – Descargas atmosféricas nuvem-nuvem (em vermelho) detectadas pelo sistema Earth Networks entre 10h30 do dia 11 e as 03h00 do dia 12 de novembro de 2019 sobre a área de concessão da CELG Distribuição.

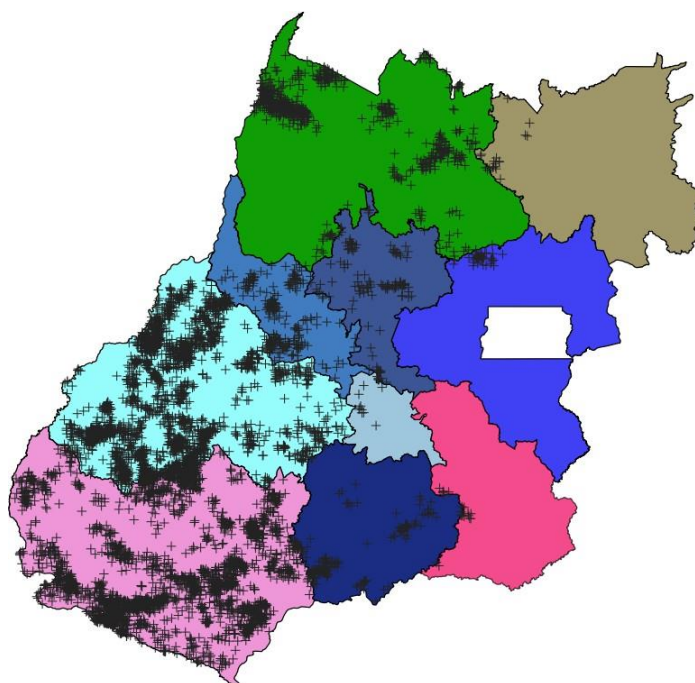

## 1.2 Abrangência do Evento

A seguir são apresentadas as imagens realçadas do satélite GOES-16 entre as 13h00 do dia 10 e 03h00 do dia 11 de novembro de 2019. Os tons em vermelho e preto indicam a presença de nuvens de grande desenvolvimento vertical, geralmente associadas à ocorrência de tempo severo. Nestas imagens é possível que as áreas do centro-oeste e sul goiano foram as mais atingidas pelas instabilidades.

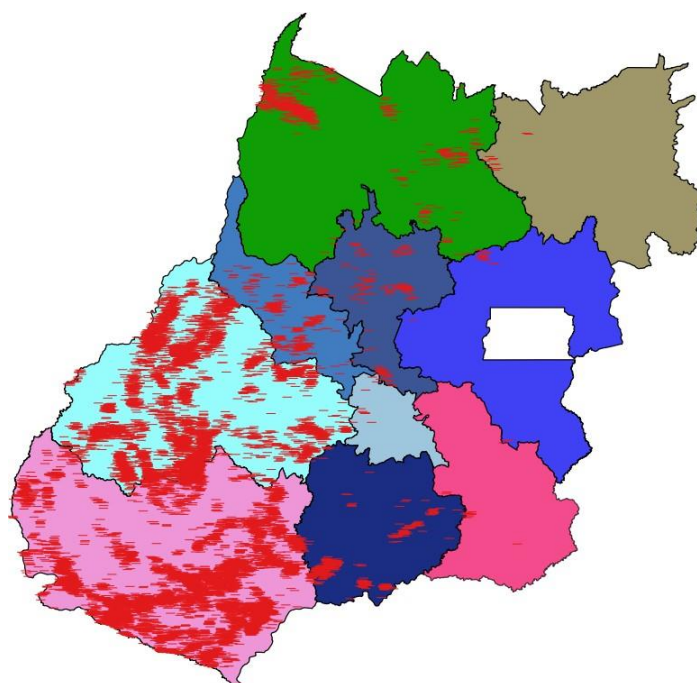
13h00 - 11 de novembro de 2019



Figura 4 – Imagens realçadas do satélite GOES-16 das 13h00 do dia 11 de novembro de 2019.  
FONTE: Cptec/INPE.

15h00 - 11 de novembro de 2019



Figura 5 – Imagens realçadas do satélite GOES-16 das 15h00 do dia 11 de novembro de 2019.  
FONTE: Cptec/INPE.

17h00 - 11 de novembro de 2019



Figura 6 – Imagens realçadas do satélite GOES-16 das 17h00 do dia 11 de novembro de 2019.  
FONTE: Cptec/INPE.

19h00 - 11 de novembro de 2019



Figura 7 – Imagens realçadas do satélite GOES-16 das 19h00 do dia 11 de novembro de 2019.  
FONTE: Cptec/INPE.

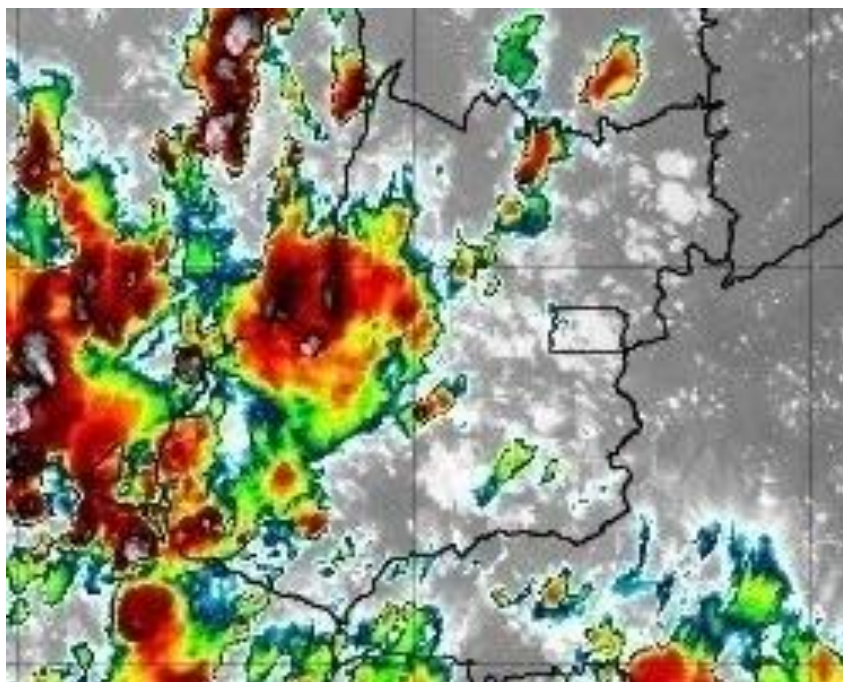

21h00 - 11 de novembro de 2019

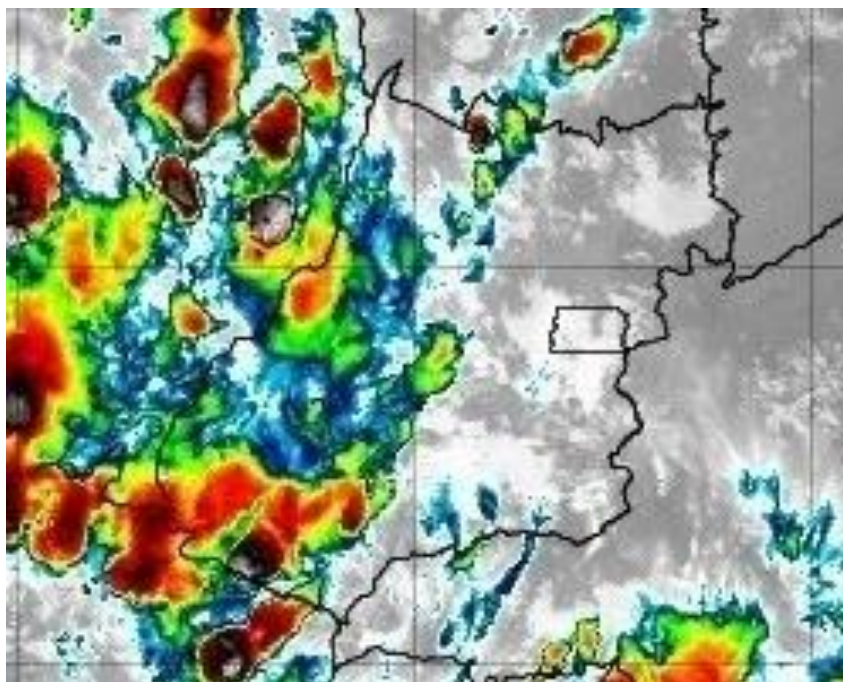

Figura 8 – Imagens realçadas do satélite GOES-16 das 21h00 do dia 11 de novembro de 2019. FONTE: Cptec/INPE.

23h00 - 11 de novembro de 2019

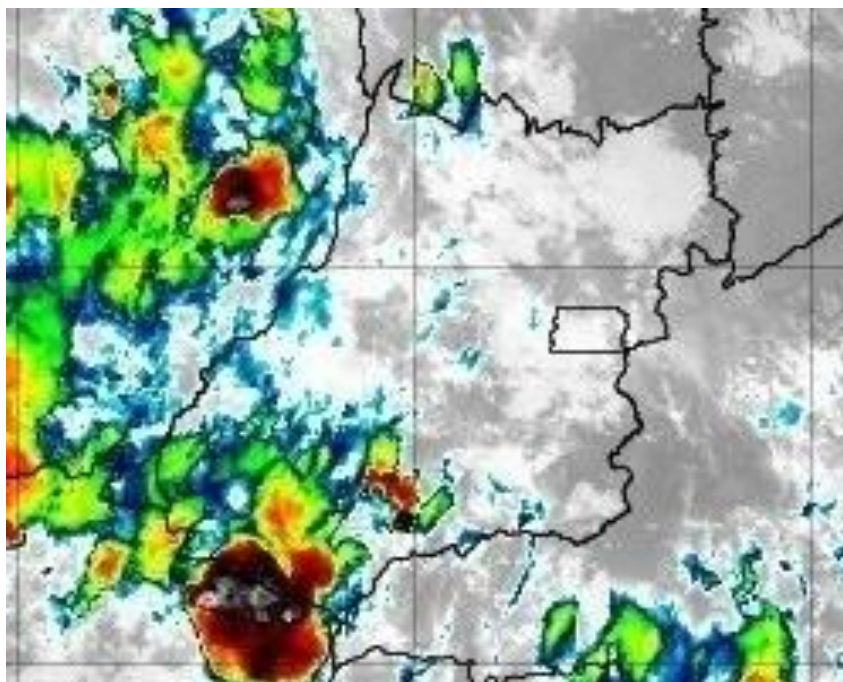

Figura 9 – Imagens realçadas do satélite GOES-16 das 23h00 do dia 11 de novembro de 2019. FONTE: Cptec/INPE.

01h00 - 12 de novembro de 2019

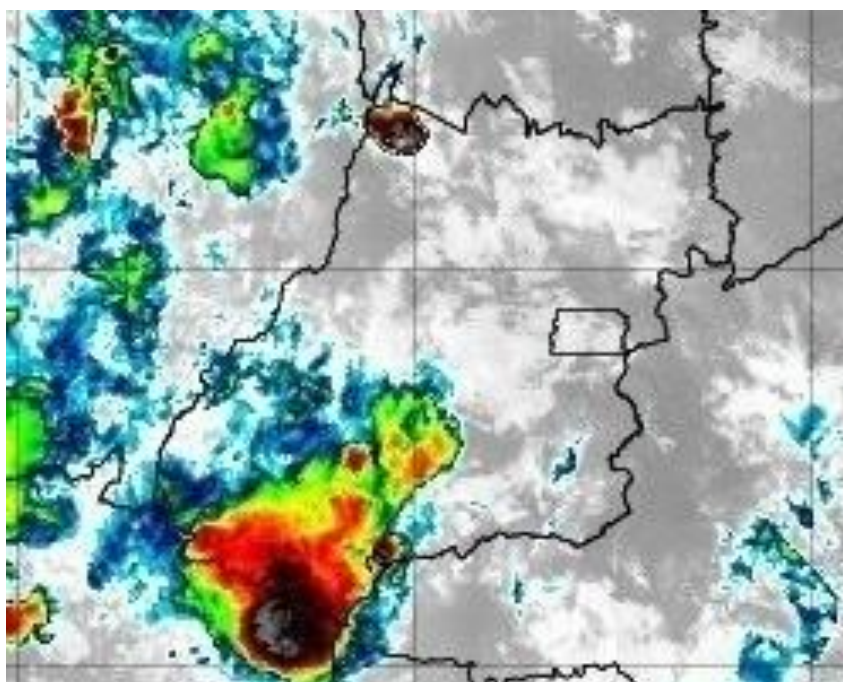

Figura 10 – Imagens realçadas do satélite GOES-16 das 01h00 do dia 12 de novembro de 2019. FONTE: Cptec/INPE.

03h00 - 12 de novembro de 2019



Figura 11 – Imagens realçadas do satélite GOES-16 das 03h00 do dia 12 de novembro de 2019. FONTE: Cptec/INPE.



05h00 - 12 de novembro de 2019

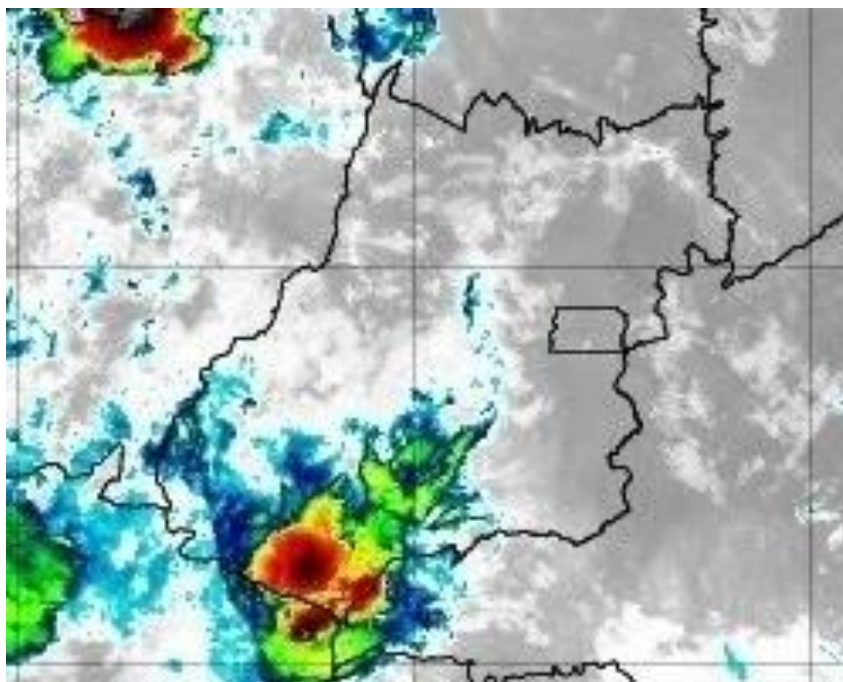

Figura 12 – Imagens realçadas do satélite GOES-16 das 05h00 do dia 12 de novembro de 2019. FONTE: Cptec/INPE.

07h00 - 12 de novembro de 2019

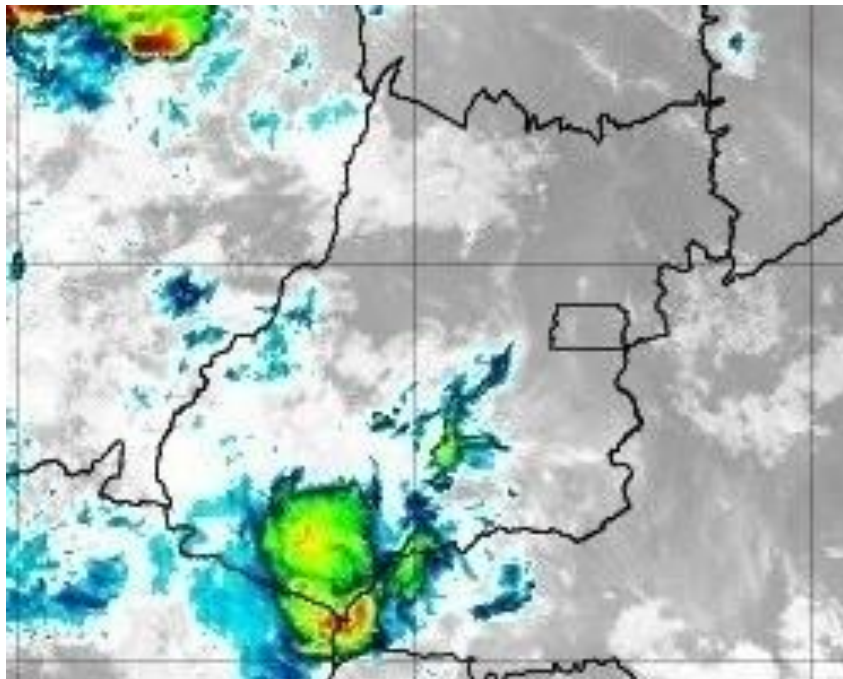

Figura 13 – Imagens realçadas do satélite GOES-16 das 07h00 do dia 12 de novembro de 2019. FONTE: Cptec/INPE.

## 2 Classificação COBRADE

O COBRADE (Classificação e Codificação Brasileira de Desastres) foi criado com o intuito de adequar a classificação brasileira à classificação utilizada pela ONU na classificação de desastres e nivelar o país aos demais organismos de gestão de desastres do mundo.

Baseados nos dados analisados nos itens anteriores, podemos classificar o evento ocorrido na CELG Distribuição como Tempestades - Vendaval (Código 1.3.2.1.5) e Tempestade de raios Código (1.3.2.1.2).

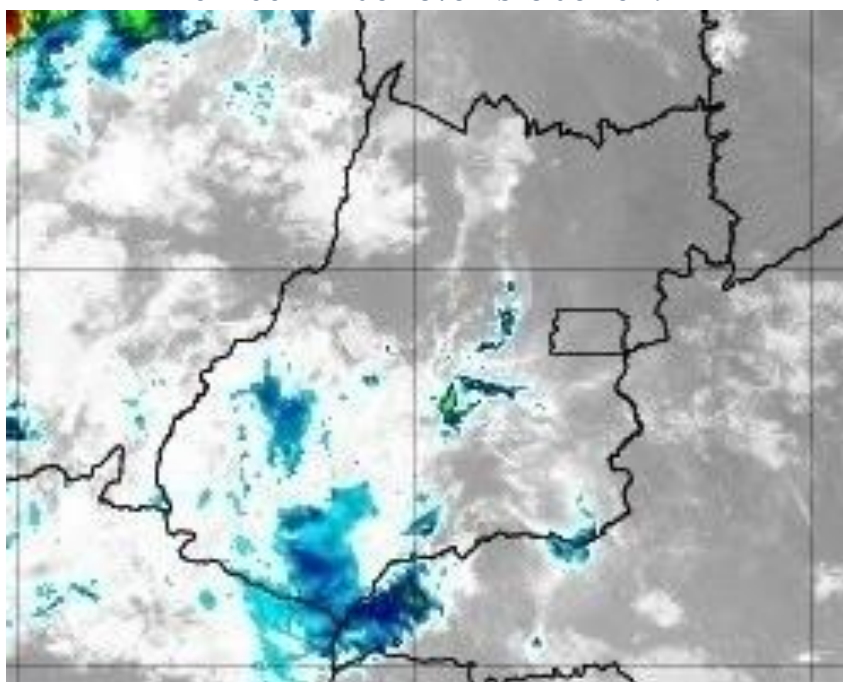
### 3 Resumo do Evento

Nuvens de tempestade, do tipo Cumulonimbus, formadas por áreas de instabilidade associadas ao ar quente e úmido, avançaram sobre o estado de Goiás entre o fim da manhã do dia 11 e a madrugada do dia 12 de novembro de 2019.

Entre as 10h30 do dia 11 e 03h00 do dia 12 de novembro foram detectadas pelo sistema Earth networks 25624 descargas atmosféricas sobre a área de concessão da CELG Distribuição. Houve registro de vento forte em estações do INMET representativas da área de interesse. O maior valor registrado foi de 53,3 km/h na estação de Mineiros.

Tabela 2 – Resumo do evento Região Sudoeste

Número/Código do Evento	
Número/Código do Relatório	
Descrição	Forte deslocamento de uma massa de ar em uma região. Tempestade com intensa atividade elétrica no interior das nuvens, com grande desenvolvimento vertical.
Código COBRADE	1.3.2.1.5 - Tempestades-Vendaval e 1.3.2.1.2 - Tempestade de raios
Hora início do evento	12h30 do dia 11 de novembro de 2019
Hora de fim do evento	03h00 do dia 12 de novembro de 2019
Abrangência	Região Sudoeste da CELG Distribuição S.A.

Tabela 3 – Resumo do evento Região Sul

Número/Código do Evento	
Número/Código do Relatório	
Descrição	Forte deslocamento de uma massa de ar em uma região. Tempestade com intensa atividade elétrica no interior das nuvens, com grande desenvolvimento vertical.
Código COBRADE	1.3.2.1.5 - Tempestades-Vendaval e 1.3.2.1.2 - Tempestade de raios
Hora início do evento	13h00 do dia 11 de novembro de 2019
Hora de fim do evento	21h30 do dia 11 de novembro de 2019
Abrangência	Região Sul da CELG Distribuição S.A.

Tabela 4 – Resumo do evento Região Metropolitana

Número/Código do Evento	
Número/Código do Relatório	
Descrição	Forte deslocamento de uma massa de ar em uma região. Tempestade com intensa atividade elétrica no interior das nuvens, com grande desenvolvimento vertical.
Código COBRADE	1.3.2.1.5 - Tempestades-Vendaval e 1.3.2.1.2 - Tempestade de raios
Hora início do evento	13h30 do dia 11 de novembro de 2019
Hora de fim do evento	20h30 do dia 11 de novembro de 2019
Abrangência	Região Metropolitana da CELG Distribuição S.A.

Tabela 5 – Resumo do evento Região Oeste

Número/Código do Evento	
Número/Código do Relatório	
Descrição	Forte deslocamento de uma massa de ar em uma região. Tempestade com intensa atividade elétrica no interior das nuvens, com grande desenvolvimento vertical.
Código COBRADE	1.3.2.1.5 - Tempestades-Vendaval e 1.3.2.1.2 - Tempestade de raios
Hora início do evento	10h30 do dia 11 de novembro de 2019
Hora de fim do evento	20h00 do dia 11 de novembro de 2019
Abrangência	Região Oeste da CELG Distribuição S.A.

Tabela 6 – Resumo do evento Região Centro

Número/Código do Evento	
Número/Código do Relatório	
Descrição	Forte deslocamento de uma massa de ar em uma região. Tempestade com intensa atividade elétrica no interior das nuvens, com grande desenvolvimento vertical.
Código COBRADE	1.3.2.1.5 - Tempestades-Vendaval e 1.3.2.1.2 - Tempestade de raios
Hora início do evento	12h30 do dia 11 de novembro de 2019
Hora de fim do evento	21h00 do dia 11 de novembro de 2019
Abrangência	Região Centro da CELG Distribuição S.A.



Tabela 7 – Resumo do evento Região Noroeste

Número/Código do Evento	
Número/Código do Relatório	
Descrição	Forte deslocamento de uma massa de ar em uma região. Tempestade com intensa atividade elétrica no interior das nuvens, com grande desenvolvimento vertical.
Código COBRADE	1.3.2.1.5 - Tempestades-Vendaval e 1.3.2.1.2 - Tempestade de raios
Hora início do evento	11h30 do dia 11 de novembro de 2019
Hora de fim do evento	17h00 do dia 11 de novembro de 2019
Abrangência	Região Noroeste da CELG Distribuição S.A.

Tabela 8 – Resumo do evento Região Norte

Número/Código do Evento	
Número/Código do Relatório	
Descrição	Forte deslocamento de uma massa de ar em uma região. Tempestade com intensa atividade elétrica no interior das nuvens, com grande desenvolvimento vertical.
Código COBRADE	1.3.2.1.5 - Tempestades-Vendaval e 1.3.2.1.2 - Tempestade de raios
Hora início do evento	12h300 do dia 11 de novembro de 2019
Hora de fim do evento	00h30 do dia 12 de novembro de 2019
Abrangência	Região Norte da CELG Distribuição S.A.

#### 4 Referências

- RMets Royal Meteorological Society – Beaufort Scale - <https://www.rmets.org/weather-and-climate/observing/beaufort-scale>
- Instituto Nacional de Meteorologia (INMET) - <http://www.inmet.gov.br>
- Cptec/INPE- <https://www.cptec.inpe.br/>
- Centro de Hidrografia da Marinha do Brasil - <https://www.marinha.mil.br/chm/>
- Meteorology Glossary - American Meteorological Society - <http://glossary.ametsoc.org/>

Anexos

A.1 Carta Sinótica da Marinha do Brasil



Figura A1 - Carta sinótica da Marinha do Brasil para as 1200Z do dia 11 de novembro de 2019 (09h00 do dia 11 de novembro de 2019, hora local).

## A.2 Notícias relacionadas

Forte chuva destelha casas e causa prejuízos a moradores de Buriti de Goiás -

<https://www.emaisgoias.com.br/forte-chuva-destelha-casas-e-causa-prejuizos-a-moradores-de-buriti-de-goias/>

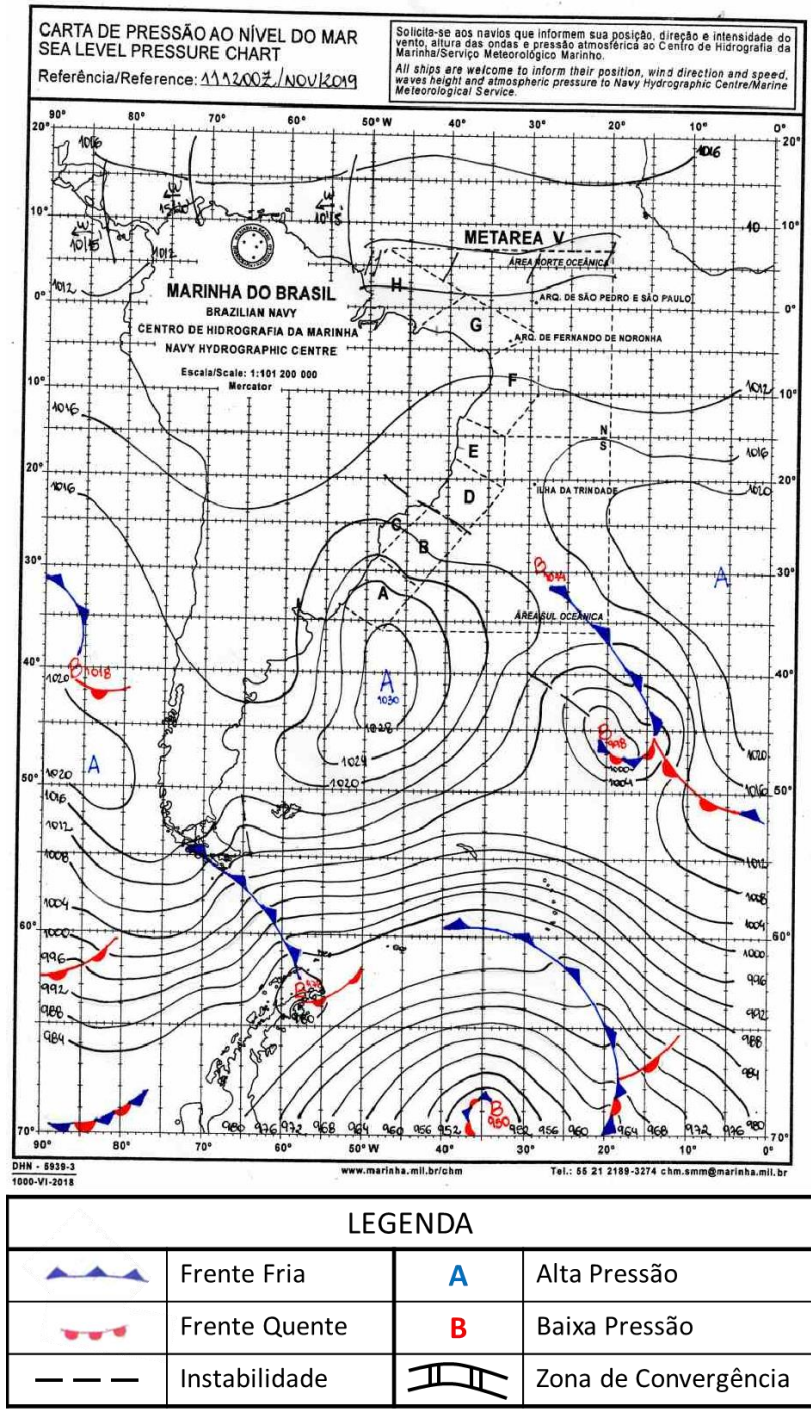
Bianca Lobo Silva  
Meteorologista CREA  
5063840461

## Instituto Nacional de Meteorologia - INMET

Umidade Relativa do Ar 00h UTC  
Estação: RIO VERDE (GO) - 11/2019

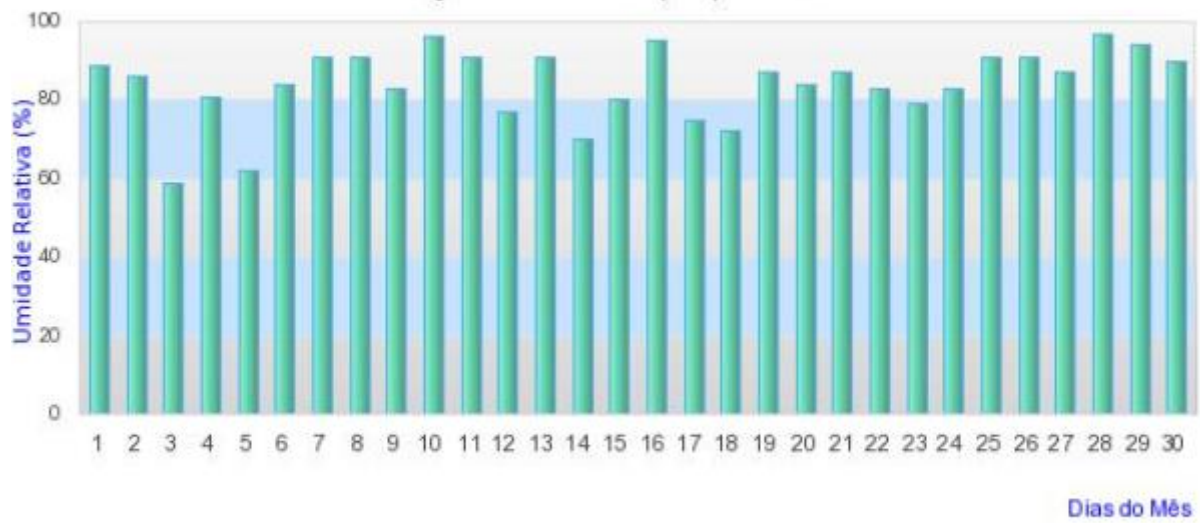

## Instituto Nacional de Meteorologia - INMET

Chuva Acumulada 24h  
Estação: RIO VERDE - 11/2019



Aruanã - Estação Estação Hidro Aruanã - GO - ANA - Novembro de 2019

[Para ver os dados horários clique no dia desejado](#)

Dia	Precip.	Prec. Acum.	Sensor Pressão min	Sensor Pressão max	Sensor Pressão media	Nível Régua	CodifEixo	Vazão min (m3/s)	Vazão max (m3/s)	Vazão media (m3/s)
<a href="#">1</a>	0.00	0.00	1.49	1.53	1.5	1.53	0.97	0.00	0.00	0.00
<a href="#">2</a>	0.00	0.00	1.47	1.49	1.5	1.49	0.97	0.00	0.00	0.00
<a href="#">3</a>	0.20	0.20	1.47	1.51	1.5	1.51	0.97	0.00	0.00	0.00
<a href="#">4</a>	0.00	0.20	1.5	1.55	1.5	1.55	0.97	0.00	0.00	0.00
<a href="#">5</a>	14.20	14.40	1.55	1.6	1.6	1.6	0.97	0.00	0.00	0.00
<a href="#">6</a>	0.60	15.00	1.6	1.65	1.6	1.65	0.97	0.00	0.00	0.00
<a href="#">7</a>	0.00	15.00	1.61	1.65	1.6	1.65	0.97	0.00	0.00	0.00
<a href="#">8</a>	0.00	15.00	0	1.61	1.6	1.61	0.97	0.00	0.00	0.00
<a href="#">9</a>	-85.40	-70.40	1.55	1.57	1.6	1.57	0.97	0.00	0.00	0.00
<a href="#">10</a>	0.00	-70.40	1.55	1.55	1.5	1.55	0.97	0.00	0.00	0.00
<a href="#">11</a>	4.60	-65.80	1.55	1.57	1.6	1.57	0.97	0.00	0.00	0.00
<a href="#">12</a>	0.20	-65.60	1.56	1.59	1.6	1.59	0.97	0.00	0.00	0.00
<a href="#">13</a>	11.60	-54.00	1.58	1.65	1.6	1.65	0.97	0.00	0.00	0.00
<a href="#">14</a>	0.00	-54.00	1.66	1.8	1.7	1.8	0.97	0.00	0.00	0.00
<a href="#">15</a>	0.00	-54.00	1.8	1.84	1.8	1.84	0.97	0.00	0.00	0.00
<a href="#">16</a>	0.00	-54.00	1.8	1.83	1.8	1.83	0.97	0.00	0.00	0.00
<a href="#">17</a>	3.40	-50.60	1.76	1.8	1.8	1.8	0.97	0.00	0.00	0.00
<a href="#">18</a>	0.00	-50.60	1.75	1.76	1.8	1.76	0.97	0.00	0.00	0.00
<a href="#">19</a>	0.00	-50.60	1.67	1.75	1.7	1.75	0.97	0.00	0.00	0.00
<a href="#">20</a>	6.80	-43.80	1.65	1.67	1.7	1.67	0.97	0.00	0.00	0.00
<a href="#">21</a>	0.00	-43.80	1.66	1.75	1.7	1.75	0.97	0.00	0.00	0.00
<a href="#">22</a>	3.20	-40.60	1.76	1.86	1.8	1.86	0.97	0.00	0.00	0.00
<a href="#">23</a>	14.60	-26.00	1.82	1.86	1.8	1.86	0.97	0.00	0.00	0.00
<a href="#">24</a>	1.00	-25.00	1.81	1.85	1.8	1.85	0.97	0.00	0.00	0.00
<a href="#">25</a>	3.40	-21.60	1.85	1.91	1.9	1.91	0.97	0.00	0.00	0.00
<a href="#">26</a>	0.00	-21.60	1.88	1.91	1.9	1.91	0.97	0.00	0.00	0.00
<a href="#">27</a>	1.80	-19.80	1.86	1.88	1.9	1.88	0.97	0.00	0.00	0.00
<a href="#">28</a>	110.00	90.20	1.83	1.95	1.9	1.95	0.97	0.00	0.00	0.00
<a href="#">29</a>	1.00	91.20	1.82	1.89	1.8	1.89	0.97	0.00	0.00	0.00
<a href="#">30</a>	0.00	91.20	1.89	2.18	2.0	2.18	0.97	0.00	0.00	0.00

Palmeiras de Goiás - Estação Palmeiras de Goiás - Novembro de 2019

[Para ver os dados horários clique no dia desejado](#)

Dia	Precip.	Prec. Acum.	Vel. Vent. (m/s)	Dir. Vent.	Umid. Relat. AR (Max) %	Umid. Relat. AR (Min) %	Umid. Relat. AR (Média)%	Temp. Max. °C Dia	Temp. Min. °C Dia	Temp. Med. °C do Ar	Temp. 09:00h	Temp. 21:00h	Ponto orvalho	Razao Mistura	Radiação Solar Diária MJ/m²
<a href="#">1</a>	0.00	0.00	2.5	S	96.0	34.0	60	35.3	21.3	26.9	27.7	25.1	-	-	21.8
<a href="#">2</a>	0.00	0.00	2.9	SO	96.0	34.0	50.5	34.3	20.5	27.78	27.9	28.1	-	-	-
<a href="#">3</a>	1.20	1.20	2.3	SO	90.0	48.0	69.7	30.1	22.0	25.66	26.8	24.7	-	-	-
<a href="#">4</a>	0.00	1.20	3.0	S	90.0	32.0	57.2	34.6	22.8	27.72	29	26.1	-	-	-
<a href="#">5</a>	14.80	16.00	2.4	SO	100.0	32.0	76.2	35.4	22.3	25.94	27.2	22.4	-	-	-
<a href="#">6</a>	0.20	16.20	1.1	S	100.0	43.0	80.5	32.6	21.2	25.22	23.3	24.5	-	-	-
<a href="#">7</a>	0.00	16.20	1.8	S	100.0	40.0	62.7	34.1	20.9	27.08	27	26.7	-	-	-
<a href="#">8</a>	0.00	16.20	2.8	SO	100.0	48.0	63	32.6	21.6	26.48	24.4	26.9	-	-	-
<a href="#">9</a>	39.60	55.80	1.8	S	100.0	35.0	74	34.7	19.8	24.94	29.6	20.3	-	-	-
<a href="#">10</a>	0.20	56.00	2.3	S	100.0	39.0	66	33.9	19.8	26.32	24.9	26.5	-	-	-
<a href="#">11</a>	18.00	74.00	2.2	S	100.0	31.0	75	35.9	22.2	26.22	28	22.5	-	-	-
<a href="#">12</a>	1.40	75.40	1.8	SO	100.0	41.0	71.2	34.6	21.5	26.02	24.8	24.6	-	-	-
<a href="#">13</a>	0.00	75.40	0.9	S	100.0	36.0	55	34.4	22.0	27.94	26.7	28.3	-	-	-
<a href="#">14</a>	0.00	75.40	1.1	S	92.0	35.0	52.2	34.7	22.3	28.48	28.2	28.6	-	-	-
<a href="#">15</a>	24.20	99.60	2.7	L	100.0	47.0	84.2	31.8	21.0	24.7	27.7	21.5	-	-	-
<a href="#">16</a>	0.20	99.80	1.1	L	100.0	52.0	80.2	30.3	21.2	25.1	23.4	25.3	-	-	-
<a href="#">17</a>	9.40	109.20	1.3	L	100.0	57.0	74.5	30.7	20.8	25.22	25.8	24.4	-	-	-
<a href="#">18</a>	2.20	111.40	1.4	SO	100.0	54.0	92.5	30.1	21.4	24.12	25.7	21.7	-	-	-
<a href="#">19</a>	0.20	111.60	0.6	O	100.0	56.0	90	29.5	20.6	23.84	24.5	22.3	-	-	-
<a href="#">20</a>	1.80	113.40	1.1	SO	100.0	41.0	92	31.9	21.1	24.68	26.4	22	-	-	-
<a href="#">21</a>	0.20	113.60	1.2	S	100.0	42.0	64.2	32.0	20.3	25.58	25.4	25.1	-	-	-
<a href="#">22</a>	18.40	132.00	1.9	S	100.0	54.0	73.7	30.0	19.3	24.96	25.3	25.1	-	-	-
<a href="#">23</a>	2.40	134.40	3.4	O	100.0	47.0	87	32.9	22.6	25.98	27.8	23.3	-	-	-
<a href="#">24</a>	2.20	136.60	1.7	S	100.0	46.0	86	32.8	21.8	24.94	26.1	22	-	-	-
<a href="#">25</a>	3.40	140.00	1.5	SO	100.0	59.0	88.7	31.0	20.0	24.36	25.4	22.7	-	-	-
<a href="#">26</a>	0.00	140.00	0.8	O	100.0	59.0	72.5	30.8	21.1	25.76	26.5	25.2	-	-	-
<a href="#">27</a>	5.80	145.80	1.3	L	100.0	77.0	93.5	27.7	21.8	24.7	26.2	23.9	-	-	-
<a href="#">28</a>	9.80	155.60	0.9	S	100.0	58.0	81.5	29.2	20.6	24.92	25	24.9	-	-	-
<a href="#">29</a>	2.40	158.00	1.9	O	100.0	63.0	89.7	30.8	22.0	24.96	24.6	23.7	-	-	-
<a href="#">30</a>	1.40	159.40	0.7	L	100.0	76.0	98.5	28.4	22.6	24.52	26.2	22.7	-	-	-

Estacao : Palmeiras de Goiás  
 Data : 11 de Novembro de 2019  
 Municipio : Palmeiras de Goiás

Hora LOCAL	Precip.	Prec.Acum.	Vel. Vento (m/s)	Dir. Vento	Vel.Rajada Vento (m/s)	Dir.Rajada Vento	Umid. Relat. AR (%)	Temperatura do ar (C)	Ponto Orvalho	Razao Mistura	Radiacao Solar Acum. MJ/m²
00:00	0.00	0.00	0.0	NE	8.7	NE	72.0	25.6			-
01:00	0.00	0.00	1.3	NE	1.3	NE	85.0	24			-
02:00	0.00	0.00	1.3	NE	1.3	NE	85.0	24.1			-
03:00	0.00	0.00	0.0	NE	1.3	NE	94.0	22.9			-
04:00	0.00	0.00	3.7	S	3.7	S	100.0	22.4			-
05:00	0.00	0.00	3.7	S	3.7	S	100.0	22.3			-
06:00	0.00	0.00	3.3	S	3.7	S	100.0	22.3			-
07:00	0.00	0.00	1.4	S	5.8	S	93.0	24.5			-
08:00	0.00	0.00	0.0	NE	18.0	S	80.0	25.9			-
09:00	0.00	0.00	1.6	SO	21.0	NE	71.0	28			-
10:00	0.00	0.00	0.0	S	21.4	NE	54.0	31			-
11:00	0.00	0.00	6.5	S	21.9	S	44.0	32.9			-
12:00	0.00	0.00	0.0	NE	19.4	SO	41.0	33.5			-
13:00	0.00	0.00	13.2	NE	26.6	NE	35.0	34.2			-
14:00	0.00	0.00	3.6	S	23.0	S	33.0	35.3			-
15:00	0.00	0.00	8.2	S	20.2	SO	31.0	35.9			-
16:00	0.00	0.00	5.2	O	20.0	NE	39.0	34.4			-
17:00	9.40	9.40	0.0	SO	143.2	S	91.0	23.1			-
18:00	8.40	17.80	0.0	NE	118.3	N	100.0	22.5			-
19:00	0.20	18.00	0.0	NE	16.0	NE	100.0	22.2			-
20:00	0.00	18.00	0.7	O	17.4	S	100.0	22.5			-
21:00	0.00	18.00	0.0	NE	6.7	NE	99.0	22.5			-
22:00	0.00	18.00	0.0	NE	0.0	NE	100.0	22.4			-
23:00	0.00	18.00	0.0	NE	0.0	NE	98.0	22.7			-

Parauna - Estação Estação Hidro Ponte Rodagem - GO - ANA - Novembro de 2019  
 Para ver os dados horários clique no dia desejado

Dia	Precip.	Prec.Acum.	Sensor Pressão min	Sensor Pressão max	Sensor Pressão media	Nível Régua	CodifEixo	Vazão min (m3/s)	Vazão max (m3/s)	Vazão media (m3/s)
<a href="#">1</a>	0.00	0.00	0.57	1.17	0.8	1.17	42.69	0.00	0.00	0.00
<a href="#">2</a>	0.00	0.00	0.6	1.01	0.7	1.01	42.69	0.00	0.00	0.00
<a href="#">3</a>	0.00	0.00	0.59	1.06	0.7	1.06	42.69	0.00	0.00	0.00
<a href="#">4</a>	0.00	0.00	0.61	1.2	0.8	1.2	42.69	0.00	0.00	0.00
<a href="#">5</a>	1.80	1.80	0.65	1.15	0.8	1.15	42.69	0.00	0.00	0.00
<a href="#">6</a>	9.40	11.20	0.66	1.07	0.8	1.07	42.69	0.00	0.00	0.00
<a href="#">7</a>	0.40	11.60	0.63	1.12	0.8	1.12	42.69	0.00	0.00	0.00
<a href="#">8</a>	6.60	18.20	0.71	1.34	0.8	1.34	42.69	0.00	0.00	0.00
<a href="#">9</a>	13.20	31.40	0.68	1.26	0.8	1.26	42.69	0.00	0.00	0.00
<a href="#">10</a>	0.20	31.60	0.65	1.28	0.8	1.28	42.69	0.00	0.00	0.00
<a href="#">11</a>	8.60	40.20	0.7	1.33	0.8	1.33	42.69	0.00	0.00	0.00
<a href="#">12</a>	0.20	40.40	0.68	1.23	0.8	1.23	42.69	0.00	0.00	0.00
<a href="#">13</a>	0.00	40.40	0.68	1.17	0.8	1.17	42.69	0.00	0.00	0.00
<a href="#">14</a>	3.00	43.40	0.66	1.09	0.8	1.09	42.69	0.00	0.00	0.00
<a href="#">15</a>	2.00	45.40	0	1.18	0.8	1.18	42.99	0.00	0.00	0.00
<a href="#">16</a>	-89.20	-43.80	0.89	1.33	1.1	1.33	42.99	0.00	0.00	0.00
<a href="#">17</a>	4.40	-39.40	0.92	1.36	1.1	1.36	42.99	0.00	0.00	0.00
<a href="#">18</a>	49.80	10.40	0.92	1.26	1.1	1.26	42.99	0.00	0.00	0.00
<a href="#">19</a>	3.80	14.20	0.91	1.41	1.1	1.41	42.99	0.00	0.00	0.00
<a href="#">20</a>	0.20	14.40	0.9	1.55	1.1	1.55	42.99	0.00	0.00	0.00
<a href="#">21</a>	0.00	14.40	0.93	1.46	1.1	1.46	42.99	0.00	0.00	0.00
<a href="#">22</a>	0.00	14.40	0.91	1.29	1.1	1.29	42.99	0.00	0.00	0.00
<a href="#">23</a>	4.40	18.80	0.95	1.53	1.1	1.53	42.99	0.00	0.00	0.00
<a href="#">24</a>	12.40	31.20	1	1.58	1.1	1.58	42.99	0.00	0.00	0.00
<a href="#">25</a>	8.40	39.60	1	1.49	1.1	1.49	42.99	0.00	0.00	0.00
<a href="#">26</a>	0.20	39.80	1	1.56	1.2	1.56	42.99	0.00	0.00	0.00
<a href="#">27</a>	9.00	48.80	1.03	1.45	1.2	1.45	42.99	0.00	0.00	0.00
<a href="#">28</a>	6.40	55.20	1.04	1.47	1.2	1.47	42.99	0.00	0.00	0.00
<a href="#">29</a>	7.60	62.80	1.06	1.65	1.2	1.65	42.99	0.00	0.00	0.00
<a href="#">30</a>	1.20	64.00	1.06	1.56	1.2	1.56	42.99	0.00	0.00	0.00



## Morrinhos - Estação Usina CEM - Morrinhos - Novembro de 2019

Para ver os dados horários clique no dia desejado

Dia	Precip.	Prec.Acum.	Vel. Vent. (m/s)	Dir. Vent.	Umid. Relat. AR (Max) %	Umid. Relat. AR (Min) %	Umid. Relat. AR (Média)%	Temp. Max. °C Dia	Temp. Min. °C Dia	Temp. Med. °C do Ar	Temp. 09:00h	Temp. 21:00h	Ponto orvalho	Razao Mistura	Radiação Solar Diária MJ/m²
<a href="#">1</a>	9.40	9.40	3.2	L	94.0	43.0	65	31.3	20.2	24.96	28.3	22.5	-	-	14.4
<a href="#">2</a>	0.00	9.40	2.1	L	89.0	43.0	61	31.6	19.3	25.26	24.8	25.3	-	-	20.7
<a href="#">3</a>	0.80	10.20	4.1	L	91.0	50.0	75.2	30.1	20.8	24.1	25.4	22.1	-	-	20
<a href="#">4</a>	0.00	10.20	2.7	N	94.0	49.0	66.7	30.5	20.7	25.3	28.3	23.5	-	-	14.4
<a href="#">5</a>	0.00	10.20	3.1	N	91.0	41.0	71.5	32.5	21.0	25.36	26.3	23.5	-	-	18
<a href="#">6</a>	0.00	10.20	2.5	N	100.0	54.0	77.5	30.9	21.0	24.84	26.1	23.1	-	-	19.4
<a href="#">7</a>	0.00	10.20	2.6	L	100.0	40.0	61.7	32.5	20.0	25.66	26	24.9	-	-	18.6
<a href="#">8</a>	0.00	10.20	2.9	S	100.0	53.0	69	30.5	19.9	24.2	22.6	24	-	-	15.6
<a href="#">9</a>	13.20	23.40	3.2	L	100.0	37.0	64.7	33.1	20.2	24.86	27.6	21.7	-	-	17.7
<a href="#">10</a>	6.80	30.20	2.2	S	100.0	55.0	85	30.9	19.4	23.46	24.6	21.2	-	-	16.6
<a href="#">11</a>	17.60	47.80	2.6	S	93.0	39.0	63.2	33.1	19.8	25.44	25.1	24.6	-	-	18.7
<a href="#">12</a>	1.00	48.80	2.5	S	96.0	42.0	61	33.3	21.0	26.68	24.9	27.1	-	-	22.8
<a href="#">13</a>	0.00	48.80	4.3	L	77.0	37.0	48	32.3	21.6	27.32	26.1	28.3	-	-	20.1
<a href="#">14</a>	4.20	53.00	2.1	S	100.0	55.0	86.2	29.8	20.4	24.06	27.1	21.5	-	-	14.3
<a href="#">15</a>	18.60	71.60	2.1	O	100.0	61.0	92	27.9	19.5	22.24	23.8	20	-	-	11.9
<a href="#">16</a>	0.00	71.60	2.3	L	100.0	74.0	85	26.4	19.3	22.86	22.6	23	-	-	13
<a href="#">17</a>	0.60	72.20	2.5	N	100.0	47.0	75.2	31.1	19.6	24.42	26.6	22.4	-	-	17.8
<a href="#">18</a>	11.40	83.60	4.1	N	100.0	69.0	94.2	25.8	19.8	21.76	22.6	20.3	-	-	11.4
<a href="#">19</a>	3.00	86.60	2.8	L	100.0	59.0	90.5	28.3	19.0	21.66	22.6	19.2	-	-	14.1
<a href="#">20</a>	0.00	86.60	3.1	L	100.0	55.0	79.2	29.3	18.8	22.98	24.8	21	-	-	20.5
<a href="#">21</a>	0.00	86.60	2.6	L	100.0	51.0	69.5	29.8	19.1	24.32	24.5	24.1	-	-	18.7
<a href="#">22</a>	33.00	119.60	4.1	L	100.0	63.0	89.7	28.0	17.5	22.8	23.3	22.6	-	-	16.9
<a href="#">23</a>	3.00	122.60	3.1	N	100.0	64.0	83.5	27.5	20.3	23.64	25.4	22.5	-	-	14.9
<a href="#">24</a>	0.00	122.60	3.3	N	100.0	59.0	84	28.5	19.6	23.1	24.4	21.5	-	-	14.3
<a href="#">25</a>	23.20	145.80	2.6	N	100.0	57.0	86	30.1	19.4	23.78	26.4	21.5	-	-	16.1
<a href="#">26</a>	0.40	146.20	3.0	L	100.0	63.0	87.7	28.6	20.2	24.18	24.9	23.6	-	-	16.9
<a href="#">27</a>	4.80	151.00	3.7	N	100.0	79.0	100	26.6	20.2	22.32	22.4	21.2	-	-	10.1
<a href="#">28</a>	0.80	151.80	3.0	N	100.0	72.0	91.7	28.1	20.3	23.16	23.6	21.9	-	-	15
<a href="#">29</a>	2.00	153.80	2.6	L	100.0	78.0	94.5	27.1	21.1	23.26	23.3	22.4	-	-	12.6
<a href="#">30</a>	1.20	155.00	3.5	N	100.0	65.0	92.7	28.4	20.4	23.12	22.8	22	-	-	11.2

## Santa Helena de Goiás - Estação Usina Santa Helena - Santa Helena - Novembro de 2019

Para ver os dados horários clique no dia desejado

Dia	Precip.	Prec.Acum.	Vel. Vent. (m/s)	Dir. Vent.	Umid. Relat. AR (Max) %	Umid. Relat. AR (Min) %	Umid. Relat. AR (Média)%	Temp. Max. °C Dia	Temp. Min. °C Dia	Temp. Med. °C do Ar	Temp. 09:00h	Temp. 21:00h	Ponto orvalho	Razao Mistura	Radiação Solar Diária MJ/m²
<a href="#">1</a>	3.40	3.40	1.5	NO	89.0	36.0	67.7	34.6	22.3	27.28	30.3	24.6	-	-	11.8
<a href="#">2</a>	0.20	3.60	1.3	L	99.0	27.0	57.7	36.0	20.6	27.26	26.9	26.4	-	-	18.4
<a href="#">3</a>	6.80	10.40	1.9	N	96.0	46.0	83	31.6	23.4	26.88	29.8	24.8	-	-	12.6
<a href="#">4</a>	0.00	10.40	1.3	N	100.0	32.0	47	34.7	21.9	28.58	29.1	28.6	-	-	14.3
<a href="#">5</a>	1.80	12.20	1.8	NO	100.0	39.0	84.5	34.2	21.9	26.68	29.1	24.1	-	-	10.2
<a href="#">6</a>	0.20	12.40	1.6	NO	100.0	45.0	75.7	33.6	23.0	26.54	26.9	24.6	-	-	15.6
<a href="#">7</a>	0.00	12.40	1.4	O	100.0	39.0	62	34.8	21.9	27.62	27.6	26.9	-	-	16.9
<a href="#">8</a>	20.80	33.20	1.5	SE	100.0	63.0	91	28.4	20.9	23.8	22.1	23.8	-	-	8.5
<a href="#">9</a>	30.80	64.00	1.5	N	100.0	39.0	73.7	34.3	20.1	25.44	28.6	22.1	-	-	15.7
<a href="#">10</a>	0.00	64.00	1.0	L	100.0	48.0	73.7	32.8	21.1	25.8	25.1	25	-	-	14.9
<a href="#">11</a>	4.60	68.60	1.9	SE	100.0	34.0	69.7	35.1	22.1	26.36	29	22.8	-	-	18.2
<a href="#">12</a>	1.00	69.60	1.4	O	98.0	63.0	83.7	30.1	22.0	25.66	24	26.1	-	-	6.1
<a href="#">13</a>	0.00	69.60	1.7	N	95.0	36.0	57	34.2	23.9	28.48	29.1	27.6	-	-	16.5
<a href="#">14</a>	0.00	69.60	1.1	SE	100.0	38.0	71.5	34.3	22.4	26.5	26.6	24.6	-	-	13.4
<a href="#">15</a>	28.20	97.80	1.3	N	100.0	53.0	92	30.6	20.7	24.24	28.1	20.9	-	-	7.8
<a href="#">16</a>	0.00	97.80	1.0	O	100.0	46.0	81	32.0	20.5	25.32	25.9	24.1	-	-	17.8
<a href="#">17</a>	0.00	97.80	1.3	N	100.0	42.0	62.2	32.2	20.7	26.58	27.8	26.1	-	-	18.6
<a href="#">18</a>	3.40	101.20	2.1	N	100.0	44.0	83	32.0	21.6	24.76	27	21.6	-	-	16.8
<a href="#">19</a>	0.20	101.40	1.4	N	100.0	50.0	79.7	31.1	21.6	24.98	25.6	23.3	-	-	11
<a href="#">20</a>	0.00	101.40	1.4	N	100.0	43.0	73.5	32.5	21.4	25.64	27.1	23.6	-	-	13.9
<a href="#">21</a>	0.40	101.80	1.2	SE	100.0	37.0	67	33.6	20.5	25.64	27.3	23.4	-	-	17.1
<a href="#">22</a>	0.00	101.80	1.5	N	100.0	43.0	74.5	32.2	20.4	25.3	25.3	24.3	-	-	16.1
<a href="#">23</a>	2.60	104.40	1.2	NO	99.0	47.0	82.2	31.8	22.0	26.38	29.3	24.4	-	-	9.3
<a href="#">24</a>	0.20	104.60	1.2	N	100.0	51.0	80.5	31.6	22.1	25.72	27.1	23.9	-	-	10.9
<a href="#">25</a>	0.00	104.60	1.3	O	100.0	59.0	92.5	31.3	21.7	25.58	27.1	23.9	-	-	8.6
<a href="#">26</a>	0.00	104.60	1.4	N	100.0	49.0	76.2	32.0	21.7	26.7	26.6	26.6	-	-	15.2
<a href="#">27</a>	33.80	138.40	2.2	N	100.0	56.0	85	31.6	22.1	25.48	28.1	22.8	-	-	13.1
<a href="#">28</a>	29.40	167.80	1.1	NO	100.0	67.0	100	29.8	21.7	24.06	23.6	22.6	-	-	7.9
<a href="#">29</a>	0.60	168.40	1.2	N	100.0	64.0	92	29.1	22.3	25.22	24.1	25.3	-	-	12.7
<a href="#">30</a>	8.00	176.40	1.7	N	100.0	52.0	89	32.5	21.8	24.88	25.3	22.4	-	-	9.9



## Maurilândia - Estação Usina Vale do Verdão - Maurilândia - Novembro de 2019

Para ver os dados horários clique no dia desejado

Dia	Precip.	Prec.Acum.	Vel. Vent. (m/s)	Dir. Vent.	Umid. Relat. AR (Max) %	Umid. Relat. AR (Min) %	Umid. Relat. AR (Média)%	Temp. Max. °C Dia	Temp. Min. °C Dia	Temp. Med. °C do Ar	Temp. 09:00h	Temp. 21:00h	Ponto orvalho	Razao Mistura	Radiação Solar Diária MJ/m²
<a href="#">1</a>	4.20	4.20	2.5	N	0.0	0.0	0	-10.0	-10.0	-10	-10	-10	-	-	14.9
<a href="#">2</a>	0.20	4.40	1.9	SE	0.0	0.0	0	-10.0	-10.0	-10	-10	-10	-	-	18.9
<a href="#">3</a>	0.00	4.40	2.8	O	0.0	0.0	0	-10.0	-10.0	-10	-10	-10	-	-	17.4
<a href="#">4</a>	0.00	4.40	1.9	NO	0.0	0.0	0	-10.0	-10.0	-10	-10	-10	-	-	17
<a href="#">5</a>	0.00	4.40	2.1	NO	0.0	0.0	0	-10.0	-10.0	-10	-10	-10	-	-	11.9
<a href="#">6</a>	0.40	4.80	2.3	NO	0.0	0.0	0	-10.0	-10.0	-10	-10	-10	-	-	17.6
<a href="#">7</a>	9.20	14.00	1.7	L	0.0	0.0	0	-10.0	-10.0	-10	-10	-10	-	-	16.9
<a href="#">8</a>	1.80	15.80	2.0	SE	0.0	0.0	0	-10.0	-10.0	-10	-10	-10	-	-	7.2
<a href="#">9</a>	14.20	30.00	2.0	SO	0.0	0.0	0	-10.0	-10.0	-10	-10	-10	-	-	15
<a href="#">10</a>	0.60	30.60	1.8	L	0.0	0.0	0	-10.0	-10.0	-10	-10	-10	-	-	16.8
<a href="#">11</a>	22.80	53.40	2.8	SE	0.0	0.0	0	-10.0	-10.0	-10	-10	-10	-	-	19.2
<a href="#">12</a>	0.00	53.40	3.1	S	0.0	0.0	0	-10.0	-10.0	-10	-10	-10	-	-	10.6
<a href="#">13</a>	0.00	53.40	3.0	S	0.0	0.0	0	-10.0	-10.0	-10	-10	-10	-	-	14.1
<a href="#">14</a>	2.00	55.40	2.1	S	0.0	0.0	0	-10.0	-10.0	-10	-10	-10	-	-	13.5
<a href="#">15</a>	14.00	69.40	1.5	S	0.0	0.0	0	-10.0	-10.0	-10	-10	-10	-	-	9.6
<a href="#">16</a>	1.20	70.60	1.3	O	0.0	0.0	0	-10.0	-10.0	-10	-10	-10	-	-	13.5
<a href="#">17</a>	0.00	70.60	2.0	NO	0.0	0.0	0	-10.0	-10.0	-10	-10	-10	-	-	17
<a href="#">18</a>	5.00	75.60	2.6	NO	0.0	0.0	0	-10.0	-10.0	-10	-10	-10	-	-	14.6
<a href="#">19</a>	0.00	75.60	1.5	NO	0.0	0.0	0	-10.0	-10.0	-10	-10	-10	-	-	12.9
<a href="#">20</a>	0.00	75.60	1.8	NO	0.0	0.0	0	-10.0	-10.0	-10	-10	-10	-	-	14.3
<a href="#">21</a>	18.80	94.40	2.0	L	0.0	0.0	0	-10.0	-10.0	-10	-10	-10	-	-	16
<a href="#">22</a>	3.20	97.60	1.9	NO	1.0	0.0	0	-10.0	-10.0	-10	-10	-10	-	-	15.4
<a href="#">23</a>	0.00	97.60	1.9	NO	4.0	0.0	0.5	-10.0	-10.0	-10	-10	-10	-	-	14.3
<a href="#">24</a>	3.60	101.20	2.0	S	4.0	0.0	1.2	-10.0	-10.0	-10	-10	-10	-	-	7.8
<a href="#">25</a>	0.40	101.60	1.6	NO	2.0	0.0	0.2	-10.0	-10.0	-10	-10	-10	-	-	11.4
<a href="#">26</a>	2.20	103.80	1.6	NO	2.0	0.0	0.5	-10.0	-10.0	-10	-10	-10	-	-	13.1
<a href="#">27</a>	56.20	160.00	2.5	N	1.0	0.0	0	-10.0	-10.0	-10	-10	-10	-	-	7.7
<a href="#">28</a>	10.20	170.20	1.4	NO	4.0	0.0	2	-10.0	-10.0	-10	-10	-10	-	-	10.5
<a href="#">29</a>	9.60	179.80	1.2	NO	4.0	0.0	1.5	-10.0	-10.0	-10	-10	-10	-	-	9.8
<a href="#">30</a>	45.20	225.00	2.2	NO	5.0	0.0	1.7	-10.0	-10.0	-10	-10	-10	-	-	9.4

## NOTÍCIAS RELACIONADAS

<https://www.emaisgoias.com.br/forte-chuva-destelha-casas-e-causa-prejuizos-a-moradores-de-buriti-de-goias/>



TEMPO

### Forte chuva destelha casas e causa prejuízos a moradores de Buriti de Goiás

De acordo com moradores da cidade, a força do vento foi tamanha que um bomba de abastecimento de um posto de combustível caiu

Da Redação  
Do Mais Goiás | Em: 11/11/2019 às 17:10:42



Forte chuva destelha casas e causa prejuízos a moradores de Buriti de Goiás (Foto: Letorr/Mais Goiás)





**MUNICÍPIO DE CALDAS NOVAS**

DECRETO Nº 1.774/2019

DE 31 DE OUTUBRO DE 2019.

**“DECLARA SITUAÇÃO DE EMERGÊNCIA EM RAZÃO DO TEMPORAL (ANTICiclONE), NAS ÁREAS DO MUNICÍPIO DE CALDAS NOVAS, AFETADAS PELAS CHUVAS”**

**O PREFEITO DO MUNICÍPIO DE CALDAS NOVAS**, Estado de Goiás, no uso da competência e das atribuições que lhe conferem as Constituições da República e do Estado de Goiás, bem como a Lei Orgânica Municipal, e

**CONSIDERANDO** o caos instalado no Município em razão das chuvas acompanhadas das fortíssimas correntes de ventos na tarde do dia 27 (vinte e sete) de outubro de 2019, mais precisamente por volta das 16h (dezesesseis horas);

**CONSIDERANDO** o registro de índice pluviométrico muito superior ao habitual, com fortíssimas correntes de ventos, causando inúmeros prejuízos humanos e materiais ao município, em residências, em estabelecimentos comerciais, prédios, equipamentos públicos e hospitais;

**CONSIDERANDO** que as intempéries acarretaram uma série de problemas e danos em diversas regiões rurais, com a ocorrência de grande número de queda de árvores nas redes elétricas; o que causou diversas perdas, partindo cabos elétricos;

**CONSIDERANDO** ainda, os danos causados na zona urbana do município, como danos às calçadas, destelhamento de residências, destruição de fachadas de prédios comerciais e públicos;

**CONSIDERANDO** por fim que, de acordo com os serviços de meteorologia a cidade de Caldas Novas foi atingida por um anticiclone, com chuva de granizo, com ventos de mais de 100km/h, causando danos em vários bairros e assustando toda a população e os turistas.

**DECRETA:**

**Art. 1º.** Fica Decretada situação de emergência e estado de calamidade pública no município entre os dias 27 de outubro de 2019 à 15 de novembro de 2019.

**Art. 2º.** Autoriza-se a mobilização de todos os órgãos municipais para atuarem sob a coordenação do Órgão Municipal de Proteção e Defesa Civil, nas ações de resposta aos danos e reabilitação do cenário e reconstrução.

**Art. 3º.** Este Decreto entrará em vigor na data de sua publicação, para que surta todos os seus jurídicos e legais efeitos.

**Cumpra-se e Publique-se.**

GABINETE DO PREFEITO DE CALDAS NOVAS-GO, aos trinta e um dias do mês de outubro de 2019.

  
**EVANDO MAGAL ABADIA CORREIA SILVA**  
Prefeito de Caldas Novas/GO