

## Resumo Executivo

O Presente Relatório tem como objetivo a incorporação de informações que sejam relevantes para que se possa fazer a devida associação aos dados contidos no corpo do documento objeto da classificação de Situação de Emergência caracterizada pelo Módulo 8 do Prodist, que tem como foco o impacto do evento sobre determinada rede geelétrica e cuja denominação é definida como CHI (Consumidor hora interrompido). O parâmetro para enquadramento nesta classificação de expurgo tem como premissa inicial o limite de Consumidor hora interrompido definido pela fórmula descrita no Módulo 01 do Prodist (Revisão - 10), acrescido de todos os outros informes e dados listados no Módulo 08 (Revisão 10) do Prodist. Este enquadramento se apresenta na maioria das vezes em condições climáticas adversas com severidade dos fatores inerentes a situação, caracterizado na maioria dos casos por fortes ventos e chuvas de grande intensidade e continuidade.

Entre o dia 24/11/2019 – Domingo – e a madrugada do dia 25/11/2019 – Segunda – Uma frente fria favoreceu a formação de áreas de instabilidade sobre as Regiões da Enel Distribuição Goiás.

Entre as 09h40 do dia 24 e 03h30 do dia 25 de novembro de 2019 tivemos, em todo o Estado de Goiás, a incidências de 63.317 descargas atmosféricas (18.224 raios nuvem-solo e 45.093 descargas nuvem-nuvem) sobre a região, o que causou grande instabilidade na rede.

Conforme informações do Climatempo Meteorologia, o Instituto Nacional de Meteorologia (INMET) detectou rajadas de vento acima de 50km/h durante o período. A máxima rajada registrada foi de 72,4km/h entre as 14h e 15h do dia 07 de novembro, sendo esse vento classificado como ventania pela escala Beaufort.

Os maiores acumulados de chuva registrados pelo INMET foram em Goianésia, entre 12h00 e 13h00, um total de 24,0mm, em Morrinhos entre 21h00 e 22h00 com 10,2mm e em Pires do Rio entre 17h00 e 19h00 com 57,4mm. Segundo o INMET, chuvas com taxas superiores à 7,6mm são consideradas chuvas fortes.

**Temporal derrubou proteção de obra em Goiânia** - Ventania levou tecido para cima de fios de alta tensão. Acesso em: <https://globoplay.globo.com/v/8113813/>

**Empresa de transformação de plástico fica destruída após forte chuva em Aparecida** - Prejuízo estimado é de R\$ 100 mil. Trabalhos devem ficar suspensos por cerca de uma semana. Acesso em: <https://www.emaisgoias.com.br/empresa-de-transformacao-de-plastico-fica-destruida-apos-forte-chuva-em-aparecida/>.

## Relatório de Ocorrências do período

Em todo o Estado de Goiás verificou-se também que a intensidade da chuva e dos ventos danificaram a rede de distribuição de energia elétrica em diversos pontos, registrando aproximadamente 138 mil clientes com interrupção no fornecimento de energia elétrica devido a eventos relacionados ao temporal.

Para otimizar o volume de atendimentos e reduzir os tempos de interrupção foram mobilizados os recursos extras da empresa que aumentou o contingente em relação a situação normal de operação. O acompanhamento da quantidade de equipes e o Tempo Médio de Atendimento podem ser consultados na Pág.02 do Relatório em anexo.

O impacto e severidade do evento estão relatados em artigos de mídia, como fotos e reportagens que demonstram os danos na Rede de Distribuição, oriundos dos eventos climáticos no período. Eventos estes que afetaram 138.744 consumidores com CHI de 514.220,91 superior ao de 482.391,86 estabelecido como limite para definição de Situação de Emergência, conforme resumo das informações obrigatórias.

<b>Empresa</b>	ENEL DISTRIBUIÇÃO GOIÁS		
<b>Código do Relatório</b>	CHI-025 - ENEL DISTRIBUIÇÃO GOIÁS		
<b>Evento:</b>	TEMPORAL NA AREA DE CONCESSÃO DA ENEL DISTRIBUIÇÃO GOIAS		
<b>Código COBRADE:</b>	1.3.2.1.2, 1.3.2.1.4 e 1.3.2.1.5	<b>Data Inicio</b>	24/11/2019
			<b>Hora início</b>
			09h30m
<b>Código do Evento:</b>	CHI-025-ENEL GO	<b>Data Término</b>	25/11/2019
			<b>Hora Término</b>
			08h59m
<b>Valor CHI (Limite e Real)</b>	482.391,86	514.220,91	
<b>Código do Decreto (Se Houver):</b>			
<b>Quantidade de Interrupções (Evento)</b>	1463		
<b>Início 1ª Incidência (Data e Hora)</b>	24/11/2019 09:31	<b>Subestações Atingidas</b>	ABADIANIA / ACREUNA / ADELANDIA / AEROPORTO / AGUA LIMPA (MARZAGAO) / AGUAS LINDAS / ALEXANIA / ALMERINDONOPOLIS / ALPHAVILLE / ALTO PARAISO DE GOIAS / ALVORADA DO NORTE / AMERICANO DO BRASIL / AMORINOPOLIS / ANAPOLIS UNIVERSITARIA / ANHANGUERA / ANICUNS / APARECIDA DO RIO DOCE / APORE / ARACU / ARAGARCAS / ARAGOIANIA / ARARAS / AREIAS / ARENOPSIS / ATLANTICO / AURILANDIA / AVELINOPOLIS / BACURI (RIO VERDE) / BARCELONA / BARREIRO (PORANGATU) / BARRO ALTO / BELA VISTA (TRANSMISSAO) / BOA VISTA / BOM JARDIM / BONFINOPOLIS / BRAZABRANTES / BRITANIA / BRITANIA (TRANSMISSAO) / BURITI ALEGRE / BURITI DE GOIAS / CABRIUVA (RIO VERDE) / CACHOEIRA ALTA / CACHOEIRINHA (ITARUMA) / CACU / CAIAPONIA / CALCILANDIA / CALDAS NOVAS / CALDAZINHA / CAMPESTRE / CAMPINAS / CAMPO ALEGRE DE GOIAS / CAMPO LIMPO DE GOIAS / CAMPOS BELOS / CARAIBAS / CARAJAS / CASTELANDIA / CATALAO / CATURAI / CEMAT/BALIZA / CEPAIGO / CEZARINA / CHAPADAO DO CEU / CIDADE OCIDENTAL / COCALZINHO / COLINACU / CORUMBA / CRISTALINA / CRISTALINA TRANSMISSAO / CRISTIANOPOLIS / CRIXAS / CROMINIA / CUMARI / DAIA - ANAPOLIS / DAMOLANDIA / DAVINOPOLIS / DESFECHO / DIMIC / DIORAMA / DOVERLANDIA / EDEALINA / EDEIA / ENERSUL / ESTANIFERA / ESTRELA DO NORTE / FAZENDA CANADA / FAZENDA NOVA / FERROVIARIO / FIRMINOPOLIS / FLORES DE GOIAS / FORMIGA / GAMELEIRA / GOIANDIRA / GOIANESIA / GOIANIA LESTE / GOIANIRA / GOIAS / GOIATUBA / GOUVERLANDIA / GOYA / GUAPO / IACIARA / INACIOLANDIA / INDEPENDENCIA / INDIARA / INHUMAS / IPAMERI / IPEGUARI / IPORA / ISRAELANDIA / ITABERAI / ITAGUARI / ITAGUARU / ITAJA / ITAPACI (TRANSMISSAO) / ITAPIRAPUA / ITAPURANGA / ITARUMA / ITAUCU / ITUIQUIRA (FORMOSA) / ITUMBIARA NOVA / ITUMBIARA VELHA / JACILANDIA / JANDAIA / JARAGUA / JATAI / JAUPACI / JOVIANIA / JURUMIRIM / JUSSARA / LAGOA DA SERRA / LAGOA DO BAUZINHO (RIO VERDE) / LEOPOLDO DE BULHOES / LUZIANIA / MAIRIPOTABA / MAMBAI / MARAJOARA / MARIAPOLIS (PADRE BERNARDO) / MATRINCHA / MAURILANDIA / MEIA PONTE / MINACU / MINEIROS / MONTE ALEGRE / MONTIVIDIU T / MORRINHOS / MORRO AGUDO / MOSSAMEDES / MOZARLANDIA / MUTUNOPOLIS / NAVESLANDIA ( JATAI ) / NAZARIO / NEROPOLIS / NIQUELANDIA / NOVA AMERICA / NOVA AURORA / NOVA CRIXAS (TRANSMISSAO) / NOVA VENEZA / NOVO BRASIL / NOVO PLANALTO / OLHOS DAGUA / OLOANA / ORIZONA / OURO VERDE DE GOIAS / OUVIDOR / PACAEMBU (NOVO GAMA) / PADRE BERNARDO / PALESTINA / PALMEIRAS / PALMEIRAS DE GOIAS / PALMELO / PALMINOPOLIS / PAMPLONA / PANAMA / PARANA / PARANAIBA / PARANAIGUARA / PARAUNA SE ALTA TENSAO / PARQUE DAS EMAS (MINEIROS) / PARQUE DAS NACOES / PEROLANDIA / PETROLINA / PILOANDIA / PIRACANJUBA / PIRANHAS T / PIRENOPOLIS / PIRES BELO / PIRES DO RIO / PLANALTINA / PLANALTINA (TRANSMISSAO) / PONTALINA / PORANGATO / PORTEIRAO / PORTELANDIA / POSSE / PROFESSOR JAMIL / QUEBRA LINHA / QUIRINOPOLIS / REAL / RETIRO / GOIAS / RIO CLARO JATAI MONTIVIDIU / RIO DOS BOIS (MAURILANDIA) / RIO PRETO / RIO QUENTE / RIO VERDE / RIO VERMELHO / RIVERLANDIA (RIO VERDE) / ROCHEDO (UEH) / RUBIATABA / SANCLERLANDIA / SANTA FE DE GOIAS / SANTA HELENA / SANTA RITA DO ARAGUAIA / SANTA ROSA / SANTA ROSA DE GOIAS / SANTA ROSA DO MEIA PONTE / SANTA TEREZA DE GOIAS / SANTA TEREZINHA / SANTO ANTONIO DA BARRA / SANTO ANTONIO DE GOIAS / SANTO ANTONIO DO DESCOBERTO / SAO DOMINGOS / SAO FRANCISCO DE GOIAS / SAO GABRIEL DE GOIAS / SAO JOAO D ALIANCA / SAO JOAO DA PARAUNA / SAO LUIZ DOS MONTES BELOS / SAO MIGUEL DO ARAGUAIA / SAO MIGUEL DO PASSA QUATRO / SAO SIMAO / SENADOR CANEDO TRANSMISSAO / SERRA AZUL (JATAI) / SERRA DE CALDAS / SERRANOPOLIS / SILVANIA / SOUZALANDIA / SUCURI / TAQUARI / TERRA VERMELHA / TRAJANOPOLIS (PADRE BERNARDO) / TRES BARRAS / TRES RANCHOS / TRINDADE / TUCUNARE / TURVANIA / URUACU / URUTAI / USINA MAMBAI / VARJAO / VENDA SECA / VIANOPOLIS / VICENTINOPOLIS / VILA CORUMBA / XAVANTES / ZELANDIA
<b>Início Ultima Incidência (Data e Hora)</b>	25/11/2019 08:53		
<b>Média de Duração das Incidências (h)</b>	11,29		
<b>Duração da Incidência mais longa (h)</b>	117,67		
<b>Total de Clientes afetados</b>	138.744	<b>Municípios Atingidos</b>	ABADIA DE GOIAS / ABADIANIA / ACREUNA / ADELANDIA / AGUA FRIA DE GOIAS / AGUA LIMPA / AGUAS LINDAS DE GOIAS / ALEXANIA / ALTO PARAISO DE GOIAS / AMARALINA / AMERICANO DO BRASIL / AMORINOPOLIS / ANAPOLIS / ANICUNS / APARECIDA DE GOIANIA / APARECIDA DO RIO DOCE / APORE / ARACU / ARAGARCAS / ARAGOIANIA / ARENOPSIS / ARUANA / AURILANDIA / BALIZA / BARRO ALTO / BELA VISTA DE GOIAS / BOM JARDIM DE GOIAS / BONFINOPOLIS / BRAZABRANTES / BRITANIA / BURITI DE GOIAS / BURITINOPOLIS / CACHOEIRA ALTA / CACHOEIRA DE GOIAS / CAIAPONIA / CALDAS NOVAS / CALDAZINHA / CAMPESTRE DE GOIAS / CAMPINORTE / CAMPO ALEGRE DE GOIAS / CASTELANDIA / CATALAO / CATURAI / CEZARINA / CHAPADAO DO CEU / CIDADE OCIDENTAL / COCALZINHO DE GOIAS / CORREGO DO OURO / CORUMBA DE GOIAS / CORUMBAIBA / CRISTALINA / CRISTIANOPOLIS / CRIXAS / CROMINIA / CUMARI / DAMIANOPOLIS / DAMOLANDIA / DAVINOPOLIS / DIORAMA / DISTRITO FEDERAL / DOVERLANDIA / EDEALINA / EDEIA / ESTRELA DO NORTE / FAINA / FAZENDA NOVA / FIRMINOPOLIS / FLORES DE GOIAS / FORMOSA / FORMOSO / GAMELEIRA DE GOIAS / GOIANDIRA / GOIANESIA / GOIANIA / GOIANIRA / GOIAS / GOIATUBA / GOUVERLANDIA / GUAPO / GUARAITA / GUARANI DE GOIAS / GUARINOS / HEITORIA / HIDROLANDIA / IACIARA / INACIOLANDIA / INDIARA / INHUMAS / IPAMERI / IPIRANGA DE GOIAS / IPORA / ISRAELANDIA / ITABERAI / ITAGUARI / ITAGUARU / ITAJA / ITAPACI / ITAPIRAPUA / ITAPURANGA / ITARUMA / ITAUCU / ITUMBIARA / IVOLANDIA / JANDAIA / JARAGUA / JATAI / JAUPACI / JOVIANIA / JUSSARA / LAGOA SANTA / LEOPOLDO DE BULHOES / LUZIANIA / MAIRIPOTABA / MATRINCHA / MAURILANDIA / MIMOSO DE GOIAS / MINACU / MINEIROS / MOIPORA / MONTE ALEGRE DE GOIAS

		/ MONTES CLAROS DE GOIAS / MONTIVIDIU / MORRINHOS / MORRO AGUDO DE GOIAS / MOSSAMEDES / MOZARLANDIA / MUNDO NOVO DE GOIAS / MUTUNOPOLIS / NEROPOLIS / NIQUELANDIA / NOVA CRIXAS / NOVA GLORIA / NOVA ROMA / NOVA VENEZA / NOVO BRASIL / NOVO GAMA / ORIZONA / OUVIDOR / PADRE BERNARDO / PALESTINA DE GOIAS / PALMEIRAS DE GOIAS / PALMINOPOLIS / PANAMA / PARANAIGUARA / PARAUNA / PEROLANDIA / PETROLINA DE GOIAS / PILAR DE GOIAS / PIRACANJUBA / PIRANHAS / PIRENOPOLIS / PIRES DO RIO / PLANALTINA / PONTALINA / PORANGATU / PORTEIRAO / PORTELANDIA / POSSE / PROFESSOR JAMIL SAFADY / QUIRINOPOLIS / RIO QUENTE / RIO VERDE / RUBIATABA / SANCLERLANDIA / SANTA BARBARA DE GOIAS / SANTA CRUZ DE GOIAS / SANTA FE DE GOIAS / SANTA HELENA DE GOIAS / SANTA RITA DO ARAGUAIA / SANTA RITA DO NOVO DESTINO / SANTA ROSA DE GOIAS / SANTA TEREZA DE GOIAS / SANTA TEREZINHA DE GOIAS / SANTO ANTONIO DA BARRA / SANTO ANTONIO DE GOIAS / SANTO ANTONIO DO DESCOBERTO / SAO DOMINGOS / SAO FRANCISCO DE GOIAS / SAO JOAO D ALIANCA / SAO JOAO DA PARAUNA / SAO LUIS DE MONTES BELOS / SAO LUIZ DO NORTE / SAO MIGUEL DO ARAGUAIA / SAO MIGUEL DO PASSA QUATRO / SAO SIMAO / SENADOR CANEDO / SERRANOPOLIS / SILVANIA / SITIO D ABADIA / TAQUARAL DE GOIAS / TERESINA DE GOIAS / TEREZOPOLIS DE GOIAS / TRES RANCHOS / TRINDADE / TURVANIA / TURVELANDIA / URUACU / URUTAI / VALPARAISO DE GOIAS / VARJAO / VIANOPOLIS / VICENTINOPOLIS / VILA BOA / VILA PROPICIO
--	--	--

<b>DANOS CAUSADOS</b>			
<b>Equipamentos Danificado</b>	<b>Importância para o Sistema</b>	<b>Local</b>	<b>Quantidade</b>
Disjuntor/Religador Operado	Proteção do Alimentador	Área de Concessão	33
Chaves Fusíveis Operada	Proteção de Ramais de Alimentadores	Área de Concessão	524
Transformador Operado	Proteção do Transformador	Área de Concessão	340

Relato técnico sobre a Intervenção realizada em Goiânia e Região Metropolitana			
<b>Informações sobre Equipes</b>	24/11	25/11	
<b>Quantidade Usual</b>	600	600	turmas
<b>Quantidade Adicional</b>	0	188	turmas
<b>Quantidade Total</b>	449	788	turmas
<b>Tempos Médios</b>			
<b>Preparação</b>	9,67	8,37	Horas
<b>Deslocamento</b>	0,84	0,78	Horas
<b>Execução</b>	1,70	1,90	Horas
<b>TMAE</b>	12,21	11,04	Horas

### Principais Dificuldades Encontradas:

Chuvas com ventos fortes provocaram muitos pontos de alagamento e enxurrada, trânsito impedido por vários semáforos desligados dificultando a chegada ao atendimento das ocorrências emergenciais. Em determinadas regiões, decorrente dos fortes ventos, houve o tombamento de árvores nas estruturas de alimentação de média tensão, danos em ramais de ligação dos clientes, impedimentos de acesso e atolamentos em estradas rurais.

<b>Empresa</b>	ENEL DISTRIBUIÇÃO GOIAS		
<b>Valor CHI (Limite e Real)</b>	<b>482.391,86</b>		<b>514.220,91</b>

DOC ORIGEM	MIUNICIPIO	EQP_ORIGEM	CONJUNTO	INI_OCORRENC	FIM_OCORRENC	DT_INI_EVENTO	DT_FIM_EVENTO	DURAÇ	UC INT	CHI	EXPURGO
201911318318	JANDAIA	EU12000110	ACREUNA	24/11/2019 09:57	24/11/2019 18:20	24/11/2019 09:57	24/11/2019 18:20	8,38	1	8,38	CHI
201911318318	PARAUNA	EU12000110	ACREUNA	24/11/2019 09:57	24/11/2019 18:20	24/11/2019 09:57	24/11/2019 18:20	8,38	11	92,19	CHI
201911320642	PALMEIRAS DE GOIAS	PL12000270	PALMEIRAS	24/11/2019 15:41	24/11/2019 16:35	24/11/2019 15:41	24/11/2019 16:35	0,90	49	44,05	CHI
201911322182	PORTELANDIA	PW21303360	PARQUE DAS EMAS	24/11/2019 09:32	24/11/2019 15:40	24/11/2019 09:32	24/11/2019 15:40	6,13	1	6,13	CHI
201911322188	CACHOEIRA ALTA	CA12041710	CACHOEIRA ALTA	24/11/2019 09:31	24/11/2019 20:04	24/11/2019 09:31	24/11/2019 20:04	10,55	7	73,85	CHI
201911322195	QUIRINOPOLIS	80009633	QUIRINOPOLIS	24/11/2019 09:35	24/11/2019 20:55	24/11/2019 09:35	24/11/2019 20:55	11,34	1	11,34	CHI
201911322206	RIO VERDE	630342106	RIO VERDE S1	24/11/2019 09:37	24/11/2019 12:43	24/11/2019 09:37	24/11/2019 12:43	3,09	1	3,09	CHI
201911322217	RIO VERDE	RV12093097	RIO VERDE S1	24/11/2019 09:40	24/11/2019 14:53	24/11/2019 09:40	24/11/2019 14:53	5,22	2	10,43	CHI
201911322240	ITAPIRAPUA	1420009695	MATRINCHA	24/11/2019 11:53	24/11/2019 19:35	24/11/2019 11:53	24/11/2019 19:35	7,72	1	7,72	CHI
201911322270	SERRANOPOLIS	SX12216620	JATAI S1	24/11/2019 09:53	24/11/2019 17:38	24/11/2019 09:53	24/11/2019 17:38	7,74	5	38,72	CHI
201911322281	MONTIVIDIU	MV21054399	MONTIVIDIU T	24/11/2019 09:54	24/11/2019 11:28	24/11/2019 09:54	24/11/2019 11:28	1,56	1	1,56	CHI
201911322305	ITARUMA	IM12360597	CACHOEIRA ALTA	24/11/2019 09:55	25/11/2019 14:01	24/11/2019 09:55	25/11/2019 14:01	28,10	1	28,10	CHI
201911322317	CORUMBAIBA	CI21060011	CATALAO S1	24/11/2019 10:02	25/11/2019 11:53	24/11/2019 10:02	25/11/2019 11:53	25,84	1	25,84	CHI
201911322336	RIO VERDE	630403971	RIO VERDE S2	24/11/2019 10:05	24/11/2019 12:45	24/11/2019 10:05	24/11/2019 12:45	2,67	1	2,67	CHI
201911322342	MAURILANDIA	DM21230838	RIO DOS BOIS	24/11/2019 10:06	26/11/2019 20:09	24/11/2019 10:06	25/11/2019 22:21	36,24	2	72,48	CHI
201911322342	MAURILANDIA	DM12230837	RIO DOS BOIS	24/11/2019 10:06	26/11/2019 20:09	25/11/2019 22:22	26/11/2019 20:09	21,80	4	87,20	CHI
201911322352	CALDAS NOVAS	CN21333275	CALDAS NOVAS S1	24/11/2019 10:09	25/11/2019 09:01	24/11/2019 10:09	25/11/2019 09:01	22,87	23	525,91	CHI
201911322355	JATAI	JT12167850	JATAI S1	24/11/2019 10:09	25/11/2019 12:31	24/11/2019 10:09	25/11/2019 12:31	26,35	1	26,35	CHI
201911322374	CATALAO	CT21134406	CATALAO S1	24/11/2019 10:12	25/11/2019 12:18	24/11/2019 10:12	25/11/2019 12:18	26,08	1	26,08	CHI
201911322382	ANAPOLIS	AN21048806	ANAPOLIS UNIVERSITARIO S2	24/11/2019 10:15	24/11/2019 11:20	24/11/2019 10:15	24/11/2019 11:20	1,08	2	2,17	CHI
201911322391	CATALAO	10008553252	CATALAO S1	24/11/2019 10:09	24/11/2019 19:23	24/11/2019 10:09	24/11/2019 19:23	9,23	1	9,23	CHI
201911322393	VILA PROPICIO	NP11229005	GOIANESIA S1	24/11/2019 10:18	24/11/2019 17:33	24/11/2019 10:18	24/11/2019 17:33	7,25	2	14,50	CHI
201911322418	CHAPADAO DO CEU	AE12086834	CHAPADAO DO CEU	24/11/2019 11:30	24/11/2019 14:29	24/11/2019 11:30	24/11/2019 14:29	2,97	1	2,97	CHI
201911322424	JATAI	JT12141676	JATAI S1	24/11/2019 13:19	26/11/2019 12:13	24/11/2019 13:19	26/11/2019 12:13	46,89	1	46,89	CHI
201911322426	AURILANDIA	SL10400789	SAO LUIZ DOS MONTES BELOS	24/11/2019 13:54	25/11/2019 16:36	24/11/2019 13:54	24/11/2019 15:23	1,49	26	38,65	CHI
201911322426	MOIPORA	SL10400789	SAO LUIZ DOS MONTES BELOS	24/11/2019 13:54	25/11/2019 16:36	24/11/2019 13:54	24/11/2019 15:23	1,49	13	19,32	CHI
201911322426	SAO LUIS DE MONTES BELOS	SL10400789	SAO LUIZ DOS MONTES BELOS	24/11/2019 13:54	25/11/2019 16:36	24/11/2019 13:54	24/11/2019 15:23	1,49	14	20,81	CHI
201911322426	CORREGO DO OURO	MO12003717LD	SAO LUIZ DOS MONTES BELOS	24/11/2019 13:54	25/11/2019 16:36	24/11/2019 13:54	24/11/2019 17:52	3,98	1	3,98	CHI
201911322426	MOIPORA	MO12003717LD	SAO LUIZ DOS MONTES BELOS	24/11/2019 13:54	25/11/2019 16:36	24/11/2019 13:54	24/11/2019 17:52	3,98	9	35,84	CHI
201911322426	CORREGO DO OURO	CO13126204	SAO LUIZ DOS MONTES BELOS	24/11/2019 13:54	25/11/2019 16:36	24/11/2019 13:54	25/11/2019 11:10	21,27	14	297,77	CHI
201911322426	MOIPORA	CO13126204	SAO LUIZ DOS MONTES BELOS	24/11/2019 13:54	25/11/2019 16:36	24/11/2019 13:54	25/11/2019 11:10	21,27	4	85,08	CHI
201911322426	CORREGO DO OURO	CO12028902	SAO LUIZ DOS MONTES BELOS	24/11/2019 13:54	25/11/2019 16:36	24/11/2019 13:54	25/11/2019 14:33	24,66	6	147,94	CHI

201911322426	CORREGO DO OURO	CO12126210LD	SAO LUIZ DOS MONTES BELOS	24/11/2019 13:54	25/11/2019 16:36	24/11/2019 13:54	25/11/2019 15:50	25,94	44	1141,52	CHI
201911322426	CORREGO DO OURO	CO12200893	SAO LUIZ DOS MONTES BELOS	24/11/2019 13:54	25/11/2019 16:36	24/11/2019 13:54	25/11/2019 16:36	26,70	4	106,81	CHI
201911322429	CHAPADAO DO CEU	02430424	CHAPADAO DO CEU	24/11/2019 14:16	25/11/2019 21:15	24/11/2019 14:16	24/11/2019 16:46	2,50	10	25,03	CHI
201911322429	CHAPADAO DO CEU	02430424	CHAPADAO DO CEU	24/11/2019 14:16	25/11/2019 21:15	24/11/2019 14:16	25/11/2019 21:15	30,97	44	1362,81	CHI
201911322429	CHAPADAO DO CEU	DJ13182024	CHAPADAO DO CEU	24/11/2019 14:16	25/11/2019 21:15	24/11/2019 14:16	25/11/2019 21:15	30,97	28	867,25	CHI
201911322444	ALEXANIA	AX10404067	CORUMBA	24/11/2019 15:15	24/11/2019 17:04	24/11/2019 15:15	24/11/2019 16:52	1,62	82	132,70	CHI
201911322444	CORUMBA DE GOIAS	AX10404067	CORUMBA	24/11/2019 15:15	24/11/2019 17:04	24/11/2019 15:15	24/11/2019 16:52	1,62	153	247,61	CHI
201911322444	CORUMBA DE GOIAS	AX13000128	CORUMBA	24/11/2019 15:15	24/11/2019 17:04	24/11/2019 15:15	24/11/2019 17:04	1,83	194	355,07	CHI
201911322452	RIO VERDE	RV21201018	ACREUNA	24/11/2019 12:59	25/11/2019 09:30	24/11/2019 12:59	25/11/2019 09:30	20,51	1	20,51	CHI
201911322462	HIDROLANDIA	01510404	PIRACANJUBA	24/11/2019 16:51	25/11/2019 16:49	24/11/2019 16:51	24/11/2019 17:12	0,35	14	4,88	CHI
201911322462	PIRACANJUBA	01510404	PIRACANJUBA	24/11/2019 16:51	25/11/2019 16:49	24/11/2019 16:51	24/11/2019 17:12	0,35	130	45,32	CHI
201911322462	PROFESSOR JAMIL SAFADY	01510404	PIRACANJUBA	24/11/2019 16:51	25/11/2019 16:49	24/11/2019 16:51	24/11/2019 17:12	0,35	13	4,53	CHI
201911322462	CEZARINA	01510404	PONTALINA	24/11/2019 16:51	25/11/2019 16:49	24/11/2019 16:51	24/11/2019 17:12	0,35	39	13,60	CHI
201911322462	CROMINIA	01510404	PONTALINA	24/11/2019 16:51	25/11/2019 16:49	24/11/2019 16:51	24/11/2019 17:12	0,35	1744	607,98	CHI
201911322462	CROMINIA	01510404	PONTALINA	24/11/2019 16:51	25/11/2019 16:49	24/11/2019 16:51	24/11/2019 17:12	0,35	20	6,97	CHI
201911322462	CROMINIA	01510404	PONTALINA	24/11/2019 16:51	25/11/2019 16:49	24/11/2019 16:51	24/11/2019 17:12	0,35	2	0,70	CHI
201911322462	CROMINIA	01510404	PONTALINA	24/11/2019 16:51	25/11/2019 16:49	24/11/2019 16:51	24/11/2019 17:12	0,35	18	6,27	CHI
201911322462	CROMINIA	01510404	PONTALINA	24/11/2019 16:51	25/11/2019 16:49	24/11/2019 16:51	24/11/2019 17:12	0,35	43	14,99	CHI
201911322462	CROMINIA	01510404	PONTALINA	24/11/2019 16:51	25/11/2019 16:49	24/11/2019 16:51	24/11/2019 17:12	0,35	12	4,18	CHI
201911322462	CROMINIA	01510404	PONTALINA	24/11/2019 16:51	25/11/2019 16:49	24/11/2019 16:51	24/11/2019 17:12	0,35	9	3,14	CHI
201911322462	HIDROLANDIA	01510404	PONTALINA	24/11/2019 16:51	25/11/2019 16:49	24/11/2019 16:51	24/11/2019 17:12	0,35	182	63,45	CHI
201911322462	HIDROLANDIA	01510404	PONTALINA	24/11/2019 16:51	25/11/2019 16:49	24/11/2019 16:51	24/11/2019 17:12	0,35	75	26,15	CHI
201911322462	HIDROLANDIA	01510404	PONTALINA	24/11/2019 16:51	25/11/2019 16:49	24/11/2019 16:51	24/11/2019 17:12	0,35	3	1,05	CHI
201911322462	MAIRIPOTABA	01510404	PONTALINA	24/11/2019 16:51	25/11/2019 16:49	24/11/2019 16:51	24/11/2019 17:12	0,35	68	23,71	CHI
201911322462	MAIRIPOTABA	01510404	PONTALINA	24/11/2019 16:51	25/11/2019 16:49	24/11/2019 16:51	24/11/2019 17:12	0,35	778	271,22	CHI
201911322462	MAIRIPOTABA	01510404	PONTALINA	24/11/2019 16:51	25/11/2019 16:49	24/11/2019 16:51	24/11/2019 17:12	0,35	9	3,14	CHI
201911322462	MAIRIPOTABA	01510404	PONTALINA	24/11/2019 16:51	25/11/2019 16:49	24/11/2019 16:51	24/11/2019 17:12	0,35	353	123,06	CHI
201911322462	MAIRIPOTABA	01510404	PONTALINA	24/11/2019 16:51	25/11/2019 16:49	24/11/2019 16:51	24/11/2019 17:12	0,35	8	2,79	CHI
201911322462	MAIRIPOTABA	01510404	PONTALINA	24/11/2019 16:51	25/11/2019 16:49	24/11/2019 16:51	24/11/2019 17:12	0,35	2	0,70	CHI
201911322462	MAIRIPOTABA	01510404	PONTALINA	24/11/2019 16:51	25/11/2019 16:49	24/11/2019 16:51	24/11/2019 17:12	0,35	3	1,05	CHI
201911322462	PONTALINA	01510404	PONTALINA	24/11/2019 16:51	25/11/2019 16:49	24/11/2019 16:51	24/11/2019 17:12	0,35	35	12,20	CHI
201911322462	PONTALINA	01510404	PONTALINA	24/11/2019 16:51	25/11/2019 16:49	24/11/2019 16:51	24/11/2019 17:12	0,35	3	1,05	CHI
201911322462	PONTALINA	01510404	PONTALINA	24/11/2019 16:51	25/11/2019 16:49	24/11/2019 16:51	24/11/2019 17:12	0,35	61	21,27	CHI

201911322462	PROFESSOR JAMIL SAFADY	01510404	PONTALINA	24/11/2019 16:51	25/11/2019 16:49	24/11/2019 16:51	24/11/2019 17:12	0,35	44	15,34	CHI
201911322462	VARJAO	01510404	PONTALINA	24/11/2019 16:51	25/11/2019 16:49	24/11/2019 16:51	24/11/2019 17:12	0,35	1	0,35	CHI
201911322462	CROMINIA	01510404	ROCHEDO	24/11/2019 16:51	25/11/2019 16:49	24/11/2019 16:51	24/11/2019 17:12	0,35	40	13,94	CHI
201911322462	CROMINIA	01510404	ROCHEDO	24/11/2019 16:51	25/11/2019 16:49	24/11/2019 16:51	24/11/2019 17:12	0,35	3	1,05	CHI
201911322462	HIDROLANDIA	01510404	ROCHEDO	24/11/2019 16:51	25/11/2019 16:49	24/11/2019 16:51	24/11/2019 17:12	0,35	9	3,14	CHI
201911322462	PIRACANJUBA	01510404	ROCHEDO	24/11/2019 16:51	25/11/2019 16:49	24/11/2019 16:51	24/11/2019 17:12	0,35	281	97,96	CHI
201911322462	PIRACANJUBA	01510404	ROCHEDO	24/11/2019 16:51	25/11/2019 16:49	24/11/2019 16:51	24/11/2019 17:12	0,35	1	0,35	CHI
201911322462	PROFESSOR JAMIL SAFADY	01510404	ROCHEDO	24/11/2019 16:51	25/11/2019 16:49	24/11/2019 16:51	24/11/2019 17:12	0,35	827	288,30	CHI
201911322462	PROFESSOR JAMIL SAFADY	01510404	ROCHEDO	24/11/2019 16:51	25/11/2019 16:49	24/11/2019 16:51	24/11/2019 17:12	0,35	642	223,81	CHI
201911322462	PROFESSOR JAMIL SAFADY	01510404	ROCHEDO	24/11/2019 16:51	25/11/2019 16:49	24/11/2019 16:51	24/11/2019 17:12	0,35	6	2,09	CHI
201911322462	PIRACANJUBA	01510404	PIRACANJUBA	24/11/2019 16:51	25/11/2019 16:49	24/11/2019 16:52	24/11/2019 17:12	0,33	2	0,65	CHI
201911322462	MAIRIPOTABA	01510404	PONTALINA	24/11/2019 16:51	25/11/2019 16:49	24/11/2019 16:54	24/11/2019 19:39	2,76	137	377,70	CHI
201911322462	MORRINHOS	01510404	PONTALINA	24/11/2019 16:51	25/11/2019 16:49	24/11/2019 16:54	24/11/2019 19:39	2,76	4	11,03	CHI
201911322462	PONTALINA	01510404	PONTALINA	24/11/2019 16:51	25/11/2019 16:49	24/11/2019 16:54	24/11/2019 19:39	2,76	49	135,09	CHI
201911322462	CEZARINA	PJ13329051	PONTALINA	24/11/2019 16:51	25/11/2019 16:49	24/11/2019 20:11	24/11/2019 21:33	1,36	39	52,89	CHI
201911322462	CROMINIA	PJ13329051	PONTALINA	24/11/2019 16:51	25/11/2019 16:49	24/11/2019 20:11	24/11/2019 21:33	1,36	1777	2409,81	CHI
201911322462	CROMINIA	PJ13329051	PONTALINA	24/11/2019 16:51	25/11/2019 16:49	24/11/2019 20:11	24/11/2019 21:33	1,36	20	27,12	CHI
201911322462	CROMINIA	PJ13329051	PONTALINA	24/11/2019 16:51	25/11/2019 16:49	24/11/2019 20:11	24/11/2019 21:33	1,36	2	2,71	CHI
201911322462	CROMINIA	PJ13329051	PONTALINA	24/11/2019 16:51	25/11/2019 16:49	24/11/2019 20:11	24/11/2019 21:33	1,36	18	24,41	CHI
201911322462	CROMINIA	PJ13329051	PONTALINA	24/11/2019 16:51	25/11/2019 16:49	24/11/2019 20:11	24/11/2019 21:33	1,36	43	58,31	CHI
201911322462	CROMINIA	PJ13329051	PONTALINA	24/11/2019 16:51	25/11/2019 16:49	24/11/2019 20:11	24/11/2019 21:33	1,36	12	16,27	CHI
201911322462	CROMINIA	PJ13329051	PONTALINA	24/11/2019 16:51	25/11/2019 16:49	24/11/2019 20:11	24/11/2019 21:33	1,36	9	12,20	CHI
201911322462	HIDROLANDIA	PJ13329051	PONTALINA	24/11/2019 16:51	25/11/2019 16:49	24/11/2019 20:11	24/11/2019 21:33	1,36	182	246,81	CHI
201911322462	HIDROLANDIA	PJ13329051	PONTALINA	24/11/2019 16:51	25/11/2019 16:49	24/11/2019 20:11	24/11/2019 21:33	1,36	75	101,71	CHI
201911322462	HIDROLANDIA	PJ13329051	PONTALINA	24/11/2019 16:51	25/11/2019 16:49	24/11/2019 20:11	24/11/2019 21:33	1,36	3	4,07	CHI
201911322462	MAIRIPOTABA	PJ13329051	PONTALINA	24/11/2019 16:51	25/11/2019 16:49	24/11/2019 20:11	24/11/2019 21:33	1,36	68	92,22	CHI
201911322462	MAIRIPOTABA	PJ13329051	PONTALINA	24/11/2019 16:51	25/11/2019 16:49	24/11/2019 20:11	24/11/2019 21:33	1,36	778	1055,05	CHI
201911322462	MAIRIPOTABA	PJ13329051	PONTALINA	24/11/2019 16:51	25/11/2019 16:49	24/11/2019 20:11	24/11/2019 21:33	1,36	9	12,20	CHI
201911322462	MAIRIPOTABA	PJ13329051	PONTALINA	24/11/2019 16:51	25/11/2019 16:49	24/11/2019 20:11	24/11/2019 21:33	1,36	344	466,50	CHI
201911322462	MAIRIPOTABA	PJ13329051	PONTALINA	24/11/2019 16:51	25/11/2019 16:49	24/11/2019 20:11	24/11/2019 21:33	1,36	8	10,85	CHI
201911322462	MAIRIPOTABA	PJ13329051	PONTALINA	24/11/2019 16:51	25/11/2019 16:49	24/11/2019 20:11	24/11/2019 21:33	1,36	2	2,71	CHI
201911322462	MAIRIPOTABA	PJ13329051	PONTALINA	24/11/2019 16:51	25/11/2019 16:49	24/11/2019 20:11	24/11/2019 21:33	1,36	3	4,07	CHI
201911322462	PONTALINA	PJ13329051	PONTALINA	24/11/2019 16:51	25/11/2019 16:49	24/11/2019 20:11	24/11/2019 21:33	1,36	33	44,75	CHI

201911322462	PONTALINA	PJ13329051	PONTALINA	24/11/2019 16:51	25/11/2019 16:49	24/11/2019 20:11	24/11/2019 21:33	1,36	3	4,07	CHI
201911322462	PONTALINA	PJ13329051	PONTALINA	24/11/2019 16:51	25/11/2019 16:49	24/11/2019 20:11	24/11/2019 21:33	1,36	60	81,37	CHI
201911322462	PROFESSOR JAMIL SAFADY	PJ13329051	PONTALINA	24/11/2019 16:51	25/11/2019 16:49	24/11/2019 20:11	24/11/2019 21:33	1,36	14	18,99	CHI
201911322462	PROFESSOR JAMIL SAFADY	PJ13329051	PONTALINA	24/11/2019 16:51	25/11/2019 16:49	24/11/2019 20:11	24/11/2019 21:33	1,36	43	58,31	CHI
201911322462	VARJAO	PJ13329051	PONTALINA	24/11/2019 16:51	25/11/2019 16:49	24/11/2019 20:11	24/11/2019 21:33	1,36	1	1,36	CHI
201911322462	PIRACANJUBA	PJ13329051	ROCHEDO	24/11/2019 16:51	25/11/2019 16:49	24/11/2019 20:11	24/11/2019 21:33	1,36	1	1,36	CHI
201911322462	PROFESSOR JAMIL SAFADY	PJ13329051	ROCHEDO	24/11/2019 16:51	25/11/2019 16:49	24/11/2019 20:11	24/11/2019 21:33	1,36	6	8,14	CHI
201911322462	PIRACANJUBA	01510404	PONTALINA	24/11/2019 16:51	25/11/2019 16:49	24/11/2019 16:54	24/11/2019 21:37	4,72	1	4,72	CHI
201911322462	PROFESSOR JAMIL SAFADY	01510404	PONTALINA	24/11/2019 16:51	25/11/2019 16:49	24/11/2019 16:54	24/11/2019 21:37	4,72	4	18,89	CHI
201911322462	MAIRIPOTABA	01510404	PONTALINA	24/11/2019 16:51	25/11/2019 16:49	24/11/2019 16:54	25/11/2019 10:53	17,98	10	179,81	CHI
201911322462	PROFESSOR JAMIL SAFADY	01510404	PONTALINA	24/11/2019 16:51	25/11/2019 16:49	24/11/2019 16:54	25/11/2019 12:38	19,74	4	78,97	CHI
201911322462	PIRACANJUBA	PK13257937	PONTALINA	24/11/2019 16:51	25/11/2019 16:49	25/11/2019 16:29	25/11/2019 16:49	0,33	1	0,33	CHI
201911322462	PROFESSOR JAMIL SAFADY	PK13257937	PONTALINA	24/11/2019 16:51	25/11/2019 16:49	25/11/2019 16:29	25/11/2019 16:49	0,33	4	1,31	CHI
201911322474	ITAPACI	RB12161662	RUBIATABA	24/11/2019 14:00	25/11/2019 10:28	24/11/2019 14:00	25/11/2019 10:28	20,46	10	204,57	CHI
201911322474	RUBIATABA	RB12161662	RUBIATABA	24/11/2019 14:00	25/11/2019 10:28	24/11/2019 14:00	25/11/2019 10:28	20,46	32	654,64	CHI
201911322483	CAMPO ALEGRE DE GOIAS	02250424	CAMPO ALEGRE DE GOIAS	24/11/2019 17:52	25/11/2019 11:13	24/11/2019 17:52	25/11/2019 10:41	16,82	239	4019,52	CHI
201911322483	CATALAO	02250424	CAMPO ALEGRE DE GOIAS	24/11/2019 17:52	25/11/2019 11:13	24/11/2019 17:52	25/11/2019 10:41	16,82	18	302,72	CHI
201911322483	DISTRITO FEDERAL	02250424	CAMPO ALEGRE DE GOIAS	24/11/2019 17:52	25/11/2019 11:13	24/11/2019 17:52	25/11/2019 10:41	16,82	1	16,82	CHI
201911322483	IPAMERI	02250424	CAMPO ALEGRE DE GOIAS	24/11/2019 17:52	25/11/2019 11:13	24/11/2019 17:52	25/11/2019 10:41	16,82	12	201,82	CHI
201911322483	CAMPO ALEGRE DE GOIAS	02250424	CAMPO ALEGRE DE GOIAS	24/11/2019 17:52	25/11/2019 11:13	24/11/2019 17:52	25/11/2019 11:13	17,34	29	502,84	CHI
201911322484	ITABERAÍ	IB12379741	ITABERAÍ S2	24/11/2019 18:03	24/11/2019 18:23	24/11/2019 18:03	24/11/2019 18:23	0,32	41	13,29	CHI
201911322499	BELA VISTA DE GOIAS	PZ10370917	PIRES DO RIO S2	24/11/2019 18:46	25/11/2019 04:30	24/11/2019 18:46	24/11/2019 18:52	0,11	2	0,23	CHI
201911322499	CRISTIANOPOLIS	PZ10370917	PIRES DO RIO S2	24/11/2019 18:46	25/11/2019 04:30	24/11/2019 18:46	24/11/2019 18:52	0,11	27	3,08	CHI
201911322499	PIRES DO RIO	PZ10370917	PIRES DO RIO S2	24/11/2019 18:46	25/11/2019 04:30	24/11/2019 18:46	24/11/2019 18:52	0,11	82	9,34	CHI
201911322499	SANTA CRUZ DE GOIAS	PZ10370917	PIRES DO RIO S2	24/11/2019 18:46	25/11/2019 04:30	24/11/2019 18:46	24/11/2019 18:52	0,11	1042	118,67	CHI
201911322499	SANTA CRUZ DE GOIAS	PZ10370917	PIRES DO RIO S2	24/11/2019 18:46	25/11/2019 04:30	24/11/2019 18:54	25/11/2019 04:12	9,31	445	4142,58	CHI
201911322499	BELA VISTA DE GOIAS	BC13231404	PIRES DO RIO S2	24/11/2019 18:46	25/11/2019 04:30	24/11/2019 18:54	25/11/2019 04:30	9,61	2	19,21	CHI
201911322499	CRISTIANOPOLIS	BC13231404	PIRES DO RIO S2	24/11/2019 18:46	25/11/2019 04:30	24/11/2019 18:54	25/11/2019 04:30	9,61	27	259,36	CHI
201911322499	PIRES DO RIO	BC13231404	PIRES DO RIO S2	24/11/2019 18:46	25/11/2019 04:30	24/11/2019 18:54	25/11/2019 04:30	9,61	82	787,68	CHI
201911322499	SANTA CRUZ DE GOIAS	BC13231404	PIRES DO RIO S2	24/11/2019 18:46	25/11/2019 04:30	24/11/2019 18:54	25/11/2019 04:30	9,61	597	5734,68	CHI
201911322511	PORTELANDIA	PW21326313	PARQUE DAS EMAS	24/11/2019 10:21	24/11/2019 21:17	24/11/2019 10:21	24/11/2019 21:17	10,93	1	10,93	CHI
201911322517	ANAPOLIS	21243256	ANAPOLIS UNIVERSITARIO S2	24/11/2019 10:24	24/11/2019 16:28	24/11/2019 10:24	24/11/2019 16:28	6,06	1	6,06	CHI
201911322521	RIO VERDE	RV21226254	CABRIUVA S1	24/11/2019 10:25	24/11/2019 11:37	24/11/2019 10:25	24/11/2019 11:37	1,19	1	1,19	CHI



201911322539	URUTAI	UT21332313	URUTAI	24/11/2019 10:30	24/11/2019 16:21	24/11/2019 10:30	24/11/2019 16:21	5,83	1	5,83	CHI
201911322549	NIQUELANDIA	NQ21197687	URUACU	24/11/2019 10:33	24/11/2019 17:14	24/11/2019 10:33	24/11/2019 17:14	6,68	1	6,68	CHI
201911322550	GOUVELANDIA	QI12000340	QUIRINOPOLIS	24/11/2019 10:33	24/11/2019 15:18	24/11/2019 10:33	24/11/2019 15:18	4,74	16	75,87	CHI
201911322559	CRIXAS	CX12281130	SERRA DO OURO	24/11/2019 10:34	25/11/2019 09:00	24/11/2019 10:34	25/11/2019 09:00	22,43	2	44,86	CHI
201911322561	MAIRIPOTABA	2510000178	PONTALINA	24/11/2019 10:34	25/11/2019 09:58	24/11/2019 10:34	25/11/2019 09:58	23,39	1	23,39	CHI
201911322563	GAMELEIRA DE GOIAS	SV21127372	DAIA S2	24/11/2019 10:35	25/11/2019 09:51	24/11/2019 10:35	25/11/2019 09:51	23,26	1	23,26	CHI
201911322570	SERRANOPOLIS	SX12303000	JATAI S1	24/11/2019 10:38	25/11/2019 10:09	24/11/2019 10:38	25/11/2019 10:09	23,51	14	329,19	CHI
201911322584	PORANGATU	PO12020814	PORANGATU	24/11/2019 10:41	25/11/2019 09:36	24/11/2019 10:41	25/11/2019 09:36	22,90	1	22,90	CHI
201911322603	CATALAO	IP12000097	IPAMERI	24/11/2019 10:46	25/11/2019 19:20	24/11/2019 10:46	25/11/2019 19:20	32,56	18	585,99	CHI
201911322603	IPAMERI	IP12000097	IPAMERI	24/11/2019 10:46	25/11/2019 19:20	24/11/2019 10:46	25/11/2019 19:20	32,56	4	130,22	CHI
201911322605	PORANGATU	840157733	NOVO PLANALTO	24/11/2019 10:46	25/11/2019 08:40	24/11/2019 10:46	25/11/2019 08:40	21,90	1	21,90	CHI
201911322626	PORANGATU	PO12230423	NOVO PLANALTO	24/11/2019 10:54	25/11/2019 10:20	24/11/2019 10:54	25/11/2019 10:20	23,43	3	70,30	CHI
201911322635	OUVIDOR	OU21061204	CATALAO S1	24/11/2019 10:56	24/11/2019 14:28	24/11/2019 10:56	24/11/2019 14:28	3,52	1	3,52	CHI
201911322636	ACREUNA	EU12219448	ACREUNA	24/11/2019 10:56	24/11/2019 17:45	24/11/2019 10:56	24/11/2019 17:45	6,81	3	20,43	CHI
201911322636	PARAUNA	EU12219448	ACREUNA	24/11/2019 10:56	24/11/2019 17:45	24/11/2019 10:56	24/11/2019 17:45	6,81	3	20,43	CHI
201911322637	CATALAO	CT21373654	CATALAO S1	24/11/2019 10:57	24/11/2019 11:02	24/11/2019 10:57	24/11/2019 11:02	0,09	1	0,09	CHI
201911322639	PORANGATU	10030033584	PORANGATU	24/11/2019 10:57	25/11/2019 09:08	24/11/2019 10:57	25/11/2019 09:08	22,18	1	22,18	CHI
201911322657	APORE	AE12122767	ITAJA S1	24/11/2019 10:03	24/11/2019 18:34	24/11/2019 10:03	24/11/2019 15:33	5,50	14	77,00	CHI
201911322657	APORE	AE12122839	ITAJA S1	24/11/2019 10:03	24/11/2019 18:34	24/11/2019 10:03	24/11/2019 18:34	8,52	17	144,81	CHI
201911322661	PLANALTINA	2960187344	PLANALTINA	24/11/2019 11:03	24/11/2019 12:03	24/11/2019 11:03	24/11/2019 12:03	0,99	1	0,99	CHI
201911322664	CATALAO	10020179993	CATALAO S1	24/11/2019 11:04	25/11/2019 18:09	24/11/2019 11:04	25/11/2019 18:09	31,09	1	31,09	CHI
201911322670	JATAI	290207708	JATAI S2	24/11/2019 11:06	25/11/2019 12:20	24/11/2019 11:06	25/11/2019 12:20	25,24	1	25,24	CHI
201911322673	ITUMBIARA	690366980	ITUMBIARA NOVA	24/11/2019 11:06	24/11/2019 12:17	24/11/2019 11:06	24/11/2019 12:17	1,17	1	1,17	CHI
201911322677	PADRE BERNARDO	PB12347929	PADRE BERNARDO	24/11/2019 11:08	24/11/2019 17:32	24/11/2019 11:08	24/11/2019 17:32	6,39	6	38,35	CHI
201911322682	CALDAS NOVAS	760086175	SERRA DE CALDAS	24/11/2019 11:09	25/11/2019 10:40	24/11/2019 11:09	25/11/2019 10:40	23,52	1	23,52	CHI
201911322684	IACIARA	IA12160059	IACIARA S1	24/11/2019 11:08	24/11/2019 14:13	24/11/2019 11:08	24/11/2019 14:13	3,07	22	67,47	CHI
201911322691	GAMELEIRA DE GOIAS	AN11273412	DAIA S1	24/11/2019 11:12	24/11/2019 13:56	24/11/2019 11:12	24/11/2019 13:56	2,73	31	84,61	CHI
201911322692	FORMOSA	610198830	ITUIQUIRA	24/11/2019 11:12	24/11/2019 13:02	24/11/2019 11:12	24/11/2019 13:02	1,82	1	1,82	CHI
201911322696	RUBIATABA	780049615	RUBIATABA	24/11/2019 11:13	25/11/2019 02:07	24/11/2019 11:13	25/11/2019 02:07	14,90	1	14,90	CHI
201911322698	TURVELANDIA	SH32222604	IPEGUARI	24/11/2019 11:14	25/11/2019 10:45	24/11/2019 11:14	25/11/2019 10:45	23,53	1	23,53	CHI
201911322699	LUZIANIA	LZ21000518	MARAJOARA	24/11/2019 11:13	24/11/2019 13:54	24/11/2019 11:13	24/11/2019 13:54	2,67	1	2,67	CHI
201911322709	CAMPINORTE	CR21172325	MARA ROSA	24/11/2019 11:17	25/11/2019 12:24	24/11/2019 11:17	25/11/2019 12:24	25,11	1	25,11	CHI
201911322718	PETROLINA DE GOIAS	PG21111262	PETROLINA	24/11/2019 11:21	25/11/2019 10:59	24/11/2019 11:21	25/11/2019 10:59	23,63	1	23,63	CHI

201911322720	SAO FRANCISCO DE GOIAS	SF12297998	SAO FRANCISCO DE GOIAS	24/11/2019 10:14	24/11/2019 14:47	24/11/2019 10:14	24/11/2019 14:47	4,54	41	186,15	CHI
201911322724	GOIANESIA	GE12376588	GOIANESIA S2	24/11/2019 10:50	24/11/2019 12:37	24/11/2019 10:50	24/11/2019 12:37	1,78	8	14,23	CHI
201911322724	VILA PROPICIO	GE12376588	GOIANESIA S2	24/11/2019 10:50	24/11/2019 12:37	24/11/2019 10:50	24/11/2019 12:37	1,78	2	3,56	CHI
201911322728	SAO MIGUEL DO ARAGUAIA	SM12291096	SAO MIGUEL DO ARAGUAIA	24/11/2019 11:23	25/11/2019 11:40	24/11/2019 11:23	25/11/2019 11:40	24,28	1	24,28	CHI
201911322729	MORRINHOS	MR21106049	MORRINHOS	24/11/2019 11:23	25/11/2019 12:59	24/11/2019 11:23	25/11/2019 12:59	25,60	1	25,60	CHI
201911322732	PLANALTINA	PI12085617RE	PLANALTINA	24/11/2019 11:02	24/11/2019 14:06	24/11/2019 11:02	24/11/2019 14:06	3,06	387	1184,86	CHI
201911322741	PLANALTINA	2960177168	PLANALTINA	24/11/2019 11:26	25/11/2019 11:04	24/11/2019 11:26	25/11/2019 11:04	23,65	1	23,65	CHI
201911322762	SANTA TEREZA DE GOIAS	2430013272	MARA ROSA	24/11/2019 11:29	25/11/2019 14:23	24/11/2019 11:29	25/11/2019 14:23	26,89	1	26,89	CHI
201911322772	GOIANDIRA	GD21127633	CATALAO S1	24/11/2019 11:32	24/11/2019 12:38	24/11/2019 11:32	24/11/2019 12:38	1,09	1	1,09	CHI
201911322774	CAIAPONIA	CP12076264	MONTIVIDIU T	24/11/2019 11:33	25/11/2019 08:15	24/11/2019 11:33	25/11/2019 08:15	20,69	68	1406,84	CHI
201911322774	JATAI	CP12076264	MONTIVIDIU T	24/11/2019 11:33	25/11/2019 08:15	24/11/2019 11:33	25/11/2019 08:15	20,69	7	144,82	CHI
201911322774	MONTIVIDIU	CP12076264	MONTIVIDIU T	24/11/2019 11:33	25/11/2019 08:15	24/11/2019 11:33	25/11/2019 08:15	20,69	2	41,38	CHI
201911322774	RIO VERDE	CP12076264	MONTIVIDIU T	24/11/2019 11:33	25/11/2019 08:15	24/11/2019 11:33	25/11/2019 08:15	20,69	12	248,27	CHI
201911322779	POSSE	1480011967	IACIARA S2	24/11/2019 11:34	24/11/2019 13:32	24/11/2019 11:34	24/11/2019 13:32	1,96	1	1,96	CHI
201911322797	URUACU	UR21128322	URUACU	24/11/2019 11:40	25/11/2019 00:19	24/11/2019 11:40	25/11/2019 00:19	12,64	1	12,64	CHI
201911322800	CRISTALINA	KR12209482	CRISTALINA S1	24/11/2019 11:42	24/11/2019 16:44	24/11/2019 11:42	24/11/2019 16:44	5,03	1	5,03	CHI
201911322802	PORANGATU	PO12320954	NOVO PLANALTO	24/11/2019 10:31	24/11/2019 16:11	24/11/2019 10:31	24/11/2019 16:11	5,66	13	73,60	CHI
201911322815	CRISTALINA	KR12244310	CRISTALINA S2	24/11/2019 11:47	24/11/2019 14:15	24/11/2019 11:47	24/11/2019 14:15	2,46	4	9,83	CHI
201911322823	FORMOSA	FA12404372	ITIQUEIRA	24/11/2019 11:50	25/11/2019 20:20	24/11/2019 11:50	25/11/2019 20:20	32,49	167	5426,25	CHI
201911322826	PONTALINA	1130015546	PONTALINA	24/11/2019 11:50	25/11/2019 20:55	24/11/2019 11:50	25/11/2019 20:55	33,07	1	33,07	CHI
201911322840	SILVANIA	SV21095147	DAIA S2	24/11/2019 11:55	24/11/2019 15:19	24/11/2019 11:55	24/11/2019 15:19	3,39	1	3,39	CHI
201911322841	GOIATUBA	GT12352741RE	BOM JESUS DE GOIAS	24/11/2019 11:29	25/11/2019 11:42	24/11/2019 11:29	25/11/2019 11:42	24,21	24	581,13	CHI
201911322844	PALMEIRAS DE GOIAS	PL21304478	PALMEIRAS	24/11/2019 11:55	25/11/2019 14:53	24/11/2019 11:55	25/11/2019 14:53	26,97	1	26,97	CHI
201911322847	NIQUELANDIA	NQ21218305	URUACU	24/11/2019 11:57	24/11/2019 21:37	24/11/2019 11:57	24/11/2019 21:37	9,66	1	9,66	CHI
201911322848	SAO JOAO D ALIANCA	3840013377	SAO JOAO D ALIANCA	24/11/2019 11:57	25/11/2019 13:03	24/11/2019 11:57	25/11/2019 13:03	25,10	1	25,10	CHI
201911322858	MAURILANDIA	1040038132	RIO DOS BOIS	24/11/2019 12:01	25/11/2019 11:29	24/11/2019 12:01	25/11/2019 11:29	23,47	1	23,47	CHI
201911322859	RIO VERDE	RV12123367	RIO VERDE S1	24/11/2019 12:01	24/11/2019 14:05	24/11/2019 12:01	24/11/2019 14:05	2,06	67	137,80	CHI
201911322860	IPORA	IR12014029	IPORA	24/11/2019 11:32	24/11/2019 13:55	24/11/2019 11:32	24/11/2019 13:55	2,38	45	106,96	CHI
201911322863	RIO VERDE	630303435	RIO VERDE S2	24/11/2019 12:03	24/11/2019 14:47	24/11/2019 12:03	24/11/2019 14:47	2,73	1	2,73	CHI
201911322872	ABADIANIA	350019113	ANAPOLIS UNIVERSITARIO S1	24/11/2019 12:06	24/11/2019 13:47	24/11/2019 12:06	24/11/2019 13:47	1,67	1	1,67	CHI
201911322877	FORMOSO	FO12294209	MARA ROSA	24/11/2019 12:09	25/11/2019 11:34	24/11/2019 12:09	25/11/2019 11:34	23,40	6	140,43	CHI
201911322881	VIANOPOLIS	VN21060823	VIANOPOLIS	24/11/2019 12:10	25/11/2019 17:39	24/11/2019 12:10	25/11/2019 17:39	29,47	1	29,47	CHI
201911322882	INACIOLANDIA	CD12000103	CACHOEIRA DOURADA	24/11/2019 12:10	24/11/2019 20:34	24/11/2019 12:10	24/11/2019 20:34	8,39	1	8,39	CHI

201911322884	MUNDO NOVO DE GOIAS	MH12242017	NOVA CRIXAS	24/11/2019 10:34	25/11/2019 00:10	24/11/2019 10:34	25/11/2019 00:10	13,59	4	54,38	CHI
201911322886	GOIANIA	10014400861	MEIA PONTE	24/11/2019 12:11	24/11/2019 17:39	24/11/2019 12:11	24/11/2019 17:39	5,46	1	5,46	CHI
201911322888	ALTO PARAISO DE GOIAS	BF12128334	SAO JOAO D ALIANCA	24/11/2019 12:12	24/11/2019 20:18	24/11/2019 12:12	24/11/2019 20:18	8,10	2	16,19	CHI
201911322895	QUIRINOPOLIS	80103091	QUIRINOPOLIS	24/11/2019 12:13	25/11/2019 07:15	24/11/2019 12:13	25/11/2019 07:15	19,03	1	19,03	CHI
201911322897	LUZIANIA	LZ12351401RE	MARAJOARA	24/11/2019 12:13	24/11/2019 15:28	24/11/2019 12:13	24/11/2019 15:28	3,24	28	90,60	CHI
201911322898	PORTELANDIA	PW21303427	PARQUE DAS EMAS	24/11/2019 12:14	24/11/2019 18:55	24/11/2019 12:14	24/11/2019 18:55	6,68	1	6,68	CHI
201911322900	GOIATUBA	GT12050672	GOIATUBA S1	24/11/2019 12:15	25/11/2019 11:10	24/11/2019 12:15	25/11/2019 11:10	22,91	1	22,91	CHI
201911322900	JOVIANIA	GT12050672	GOIATUBA S1	24/11/2019 12:15	25/11/2019 11:10	24/11/2019 12:15	25/11/2019 11:10	22,91	1	22,91	CHI
201911322900	VICENTINOPOLIS	GT12050672	GOIATUBA S1	24/11/2019 12:15	25/11/2019 11:10	24/11/2019 12:15	25/11/2019 11:10	22,91	3	68,74	CHI
201911322902	PALMEIRAS DE GOIAS	TV21055873	FIRMINOPOLIS S2	24/11/2019 12:15	25/11/2019 12:42	24/11/2019 12:15	25/11/2019 12:42	24,45	1	24,45	CHI
201911322903	PIRES DO RIO	PR12080258RE	URUTAI	24/11/2019 12:12	24/11/2019 14:17	24/11/2019 12:12	24/11/2019 14:17	2,09	8	16,69	CHI
201911322903	URUTAI	PR12080258RE	URUTAI	24/11/2019 12:12	24/11/2019 14:17	24/11/2019 12:12	24/11/2019 14:17	2,09	62	129,37	CHI
201911322904	CAIAPONIA	CP12235316	PIRANHAS	24/11/2019 12:16	24/11/2019 20:00	24/11/2019 12:16	24/11/2019 20:00	7,73	5	38,67	CHI
201911322905	PLANALTINA	PI12365307	PLANALTINA	24/11/2019 12:16	25/11/2019 10:51	24/11/2019 12:16	25/11/2019 10:51	22,57	11	248,25	CHI
201911322909	RUBIATABA	RB21156056	RUBIATABA	24/11/2019 12:18	25/11/2019 04:38	24/11/2019 12:18	25/11/2019 04:38	16,33	1	16,33	CHI
201911322910	EDEIA	IY12205924	EDEIA	24/11/2019 11:50	24/11/2019 14:03	24/11/2019 11:50	24/11/2019 14:03	2,21	5	11,07	CHI
201911322910	INDIARA	IY12205924	EDEIA	24/11/2019 11:50	24/11/2019 14:03	24/11/2019 11:50	24/11/2019 14:03	2,21	429	949,40	CHI
201911322910	JANDAIA	IY12205924	EDEIA	24/11/2019 11:50	24/11/2019 14:03	24/11/2019 11:50	24/11/2019 14:03	2,21	1	2,21	CHI
201911322912	GOIANIA	10327060	CAMPINAS S1	24/11/2019 12:18	24/11/2019 16:41	24/11/2019 12:18	24/11/2019 16:41	4,37	1	4,37	CHI
201911322916	PARAUNA	PU21109618	PARAUNA	24/11/2019 12:19	25/11/2019 14:03	24/11/2019 12:19	25/11/2019 14:03	25,73	1	25,73	CHI
201911322917	MINEIROS	MY12390605	PARQUE DAS EMAS	24/11/2019 12:19	25/11/2019 01:04	24/11/2019 12:19	25/11/2019 01:04	12,73	13	165,55	CHI
201911322919	VIANOPOLIS	510002158	VIANOPOLIS	24/11/2019 12:21	25/11/2019 16:32	24/11/2019 12:21	25/11/2019 16:32	28,18	1	28,18	CHI
201911322922	PALMEIRAS DE GOIAS	PL11277560	PALMEIRAS	24/11/2019 12:21	25/11/2019 10:00	24/11/2019 12:21	25/11/2019 10:00	21,64	1	21,64	CHI
201911322923	QUIRINOPOLIS	QI12303092LD	QUIRINOPOLIS	24/11/2019 12:21	24/11/2019 17:02	24/11/2019 12:21	24/11/2019 17:02	4,67	103	480,78	CHI
201911322932	CACHOEIRA ALTA	PC12000018	CACHOEIRA ALTA	24/11/2019 12:24	24/11/2019 16:30	24/11/2019 12:24	24/11/2019 16:30	4,10	8	32,79	CHI
201911322932	PARANAIGUARA	PC12000018	CACHOEIRA ALTA	24/11/2019 12:24	24/11/2019 16:30	24/11/2019 12:24	24/11/2019 16:30	4,10	33	135,26	CHI
201911322932	SAO SIMAO	PC12000018	CACHOEIRA ALTA	24/11/2019 12:24	24/11/2019 16:30	24/11/2019 12:24	24/11/2019 16:30	4,10	10	40,99	CHI
201911322934	GOIANIA	10175878	AEROPORTO S3	24/11/2019 12:25	24/11/2019 14:11	24/11/2019 12:25	24/11/2019 14:11	1,76	1	1,76	CHI
201911322935	CATALAO	1990171002	CATALAO S2	24/11/2019 12:25	24/11/2019 15:30	24/11/2019 12:25	24/11/2019 15:30	3,09	1	3,09	CHI
201911322940	SANTA RITA DO NOVO DESTINO	DF21232125	BARRO ALTO	24/11/2019 12:27	26/11/2019 12:01	24/11/2019 12:27	26/11/2019 12:01	47,57	1	47,57	CHI
201911322942	ITUMBIARA	IT12222390	ITUMBIARA NOVA	24/11/2019 12:26	25/11/2019 00:03	24/11/2019 12:26	25/11/2019 00:03	11,60	6	69,61	CHI
201911322945	CATALAO	CT21286332	CATALAO S2	24/11/2019 12:27	24/11/2019 15:41	24/11/2019 12:27	24/11/2019 15:41	3,22	1	3,22	CHI
201911322958	PALMINOPOLIS	RP12156223	FIRMINOPOLIS S2	24/11/2019 18:01	25/11/2019 12:26	24/11/2019 18:01	25/11/2019 12:26	18,41	2	36,83	CHI

201911322958	SAO JOAO DA PARAUNA	RP12156223	FIRMINOPOLIS S2	24/11/2019 18:01	25/11/2019 12:26	24/11/2019 18:01	25/11/2019 12:26	18,41	25	460,35	CHI
201911322959	PADRE BERNARDO	00070214	PADRE BERNARDO	24/11/2019 12:27	24/11/2019 14:26	24/11/2019 12:27	24/11/2019 14:26	1,97	1353	2668,42	CHI
201911322959	PLANALTINA	00070214	PADRE BERNARDO	24/11/2019 12:27	24/11/2019 14:26	24/11/2019 12:27	24/11/2019 14:26	1,97	65	128,19	CHI
201911322961	CAMPESTRE DE GOIAS	GC12004762	TRINDADE	24/11/2019 12:31	24/11/2019 12:57	24/11/2019 12:31	24/11/2019 12:57	0,43	4	1,73	CHI
201911322962	PORANGATU	PO12230431	PORANGATU	24/11/2019 12:34	25/11/2019 11:45	24/11/2019 12:34	25/11/2019 11:45	23,18	2	46,36	CHI
201911322974	SENADOR CANEDO	AP12020276	CEPAIGO S1	24/11/2019 12:38	25/11/2019 12:15	24/11/2019 12:38	24/11/2019 14:15	1,62	312	505,53	CHI
201911322974	APARECIDA DE GOIANIA	AP10403991	CEPAIGO S1	24/11/2019 12:38	25/11/2019 12:15	24/11/2019 14:27	24/11/2019 14:32	0,08	33	2,48	CHI
201911322974	GOIANIA	AP10403991	CEPAIGO S1	24/11/2019 12:38	25/11/2019 12:15	24/11/2019 14:27	24/11/2019 14:32	0,08	11	0,83	CHI
201911322974	SENADOR CANEDO	AP10403991	CEPAIGO S1	24/11/2019 12:38	25/11/2019 12:15	24/11/2019 14:27	24/11/2019 14:32	0,08	217	16,34	CHI
201911322974	SENADOR CANEDO	SW12291707LD	CEPAIGO S1	24/11/2019 12:38	25/11/2019 12:15	24/11/2019 14:27	25/11/2019 12:15	21,78	144	3136,96	CHI
201911322978	PETROLINA DE GOIAS	PG12015781	PETROLINA	24/11/2019 12:34	25/11/2019 04:24	24/11/2019 12:34	25/11/2019 04:24	15,83	24	379,84	CHI
201911322980	ITAPIRAPUA	IU12142824	MATRINCHA	24/11/2019 12:39	25/11/2019 07:27	24/11/2019 12:39	25/11/2019 07:27	18,79	13	244,22	CHI
201911322984	MINEIROS	MY21195516	PARQUE DAS EMAS	24/11/2019 12:40	24/11/2019 17:46	24/11/2019 12:40	24/11/2019 17:46	5,09	1	5,09	CHI
201911322992	GOIANESIA	GE11171628	GOIANESIA S2	24/11/2019 11:36	24/11/2019 15:41	24/11/2019 11:36	24/11/2019 15:41	4,08	74	301,92	CHI
201911322993	GOUVELANDIA	QI21000167	QUIRINOPOLIS	24/11/2019 12:41	24/11/2019 16:37	24/11/2019 12:41	24/11/2019 16:37	3,93	1	3,93	CHI
201911323000	SANTA RITA DO NOVO DESTINO	BA21140684	GOIANESIA S1	24/11/2019 12:42	26/11/2019 12:54	24/11/2019 12:42	26/11/2019 12:54	48,19	1	48,19	CHI
201911323002	PILAR DE GOIAS	GG12128447	SANTA TEREZINHA	24/11/2019 12:42	25/11/2019 02:46	24/11/2019 12:42	25/11/2019 02:46	14,05	1	14,05	CHI
201911323011	PALMEIRAS DE GOIAS	PL12276902	PALMEIRAS	24/11/2019 12:39	25/11/2019 08:00	24/11/2019 12:39	25/11/2019 08:00	19,36	67	1297,25	CHI
201911323013	ALTO PARAISO DE GOIAS	JL10400369	SAO JOAO D ALIANCA	24/11/2019 12:41	24/11/2019 17:55	24/11/2019 12:41	24/11/2019 14:50	2,15	27	57,96	CHI
201911323013	ALTO PARAISO DE GOIAS	BF13257795	SAO JOAO D ALIANCA	24/11/2019 12:41	24/11/2019 17:55	24/11/2019 12:41	24/11/2019 16:19	3,64	5	18,18	CHI
201911323013	ALTO PARAISO DE GOIAS	BF13329751	SAO JOAO D ALIANCA	24/11/2019 12:41	24/11/2019 17:55	24/11/2019 12:41	24/11/2019 17:55	5,23	3	15,69	CHI
201911323014	GOIANIA	13294283	CARAJAS S2	24/11/2019 12:46	24/11/2019 14:59	24/11/2019 12:46	24/11/2019 14:59	2,20	1	2,20	CHI
201911323016	CRISTALINA	KR21212137	CRISTALINA S2	24/11/2019 12:47	24/11/2019 17:35	24/11/2019 12:47	24/11/2019 17:35	4,80	1	4,80	CHI
201911323024	NIQUELANDIA	6712939	BARRO ALTO	24/11/2019 12:48	26/11/2019 00:56	24/11/2019 12:48	24/11/2019 20:24	7,60	1	7,60	CHI
201911323024	NIQUELANDIA	6714508	BARRO ALTO	24/11/2019 12:48	26/11/2019 00:56	24/11/2019 12:48	25/11/2019 07:30	18,69	3	56,06	CHI
201911323024	NIQUELANDIA	6712939	BARRO ALTO	24/11/2019 12:48	26/11/2019 00:56	25/11/2019 07:31	25/11/2019 12:11	4,68	2	9,36	CHI
201911323024	NIQUELANDIA	NQ21256620	BARRO ALTO	24/11/2019 12:48	26/11/2019 00:56	25/11/2019 07:31	26/11/2019 00:42	17,19	1	17,19	CHI
201911323024	NIQUELANDIA	NQ21256452	BARRO ALTO	24/11/2019 12:48	26/11/2019 00:56	25/11/2019 07:31	26/11/2019 00:56	17,42	1	17,42	CHI
201911323028	ARAGARCAS	AG12259439	ARAGARCAS	24/11/2019 12:50	24/11/2019 15:35	24/11/2019 12:50	24/11/2019 15:35	2,75	6	16,49	CHI
201911323029	MINACU	4020032040	MINACU	24/11/2019 12:50	25/11/2019 04:08	24/11/2019 12:50	25/11/2019 04:08	15,30	1	15,30	CHI
201911323030	SANTO ANTONIO DO DESCOBERTO	SN11128771	ALEXANIA	24/11/2019 12:50	24/11/2019 16:17	24/11/2019 12:50	24/11/2019 16:17	3,44	186	640,56	CHI
201911323031	PONTALINA	PK12074318	VICENTINOPOLIS	24/11/2019 12:50	24/11/2019 13:17	24/11/2019 12:50	24/11/2019 13:17	0,44	2	0,87	CHI
201911323039	ITAPURANGA	IK12259661	ITAPURANGA	24/11/2019 12:54	24/11/2019 14:35	24/11/2019 12:54	24/11/2019 14:35	1,69	3	5,07	CHI

201911323043	CHAPADAO DO CEU	DJ21081803	CHAPADAO DO CEU	24/11/2019 12:55	25/11/2019 12:29	24/11/2019 12:55	25/11/2019 12:29	23,56	1	23,56	CHI
201911323045	AGUAS LINDAS DE GOIAS	4830006627	AGUAS LINDAS DE GOIAS S1	24/11/2019 12:55	24/11/2019 13:53	24/11/2019 12:55	24/11/2019 13:53	0,96	1	0,96	CHI
201911323046	NIQUELANDIA	NQ12363553	BARRO ALTO	24/11/2019 12:55	25/11/2019 10:18	24/11/2019 12:55	25/11/2019 10:18	21,39	5	106,96	CHI
201911323046	VILA PROPICIO	NQ12363553	BARRO ALTO	24/11/2019 12:55	25/11/2019 10:18	24/11/2019 12:55	25/11/2019 10:18	21,39	5	106,96	CHI
201911323047	ITUMBIARA	IT12273878	CACHOEIRA DOURADA	24/11/2019 11:25	24/11/2019 20:08	24/11/2019 11:25	24/11/2019 20:08	8,71	27	235,23	CHI
201911323049	PALMEIRAS DE GOIAS	PL11277426	PALMEIRAS	24/11/2019 12:55	25/11/2019 10:45	24/11/2019 12:55	25/11/2019 10:45	21,84	1	21,84	CHI
201911323051	DAMIANOPOLIS	DA12204799	IACIARA S2	24/11/2019 12:56	24/11/2019 13:16	24/11/2019 12:56	24/11/2019 13:16	0,32	338	108,54	CHI
201911323055	PALMEIRAS DE GOIAS	590073357	PALMEIRAS	24/11/2019 12:57	25/11/2019 18:40	24/11/2019 12:57	25/11/2019 18:40	29,71	1	29,71	CHI
201911323071	CASTELANDIA	DM21123215	RIO DOS BOIS	24/11/2019 13:01	25/11/2019 10:45	24/11/2019 13:01	25/11/2019 10:45	21,73	3	65,20	CHI
201911323072	MIMOSO DE GOIAS	NQ12213063	BARRO ALTO	24/11/2019 12:40	25/11/2019 04:01	24/11/2019 12:40	25/11/2019 04:01	15,34	11	168,71	CHI
201911323072	NIQUELANDIA	NQ12213063	BARRO ALTO	24/11/2019 12:40	25/11/2019 04:01	24/11/2019 12:40	25/11/2019 04:01	15,34	1	15,34	CHI
201911323072	VILA PROPICIO	NQ12213063	BARRO ALTO	24/11/2019 12:40	25/11/2019 04:01	24/11/2019 12:40	25/11/2019 04:01	15,34	8	122,70	CHI
201911323083	PADRE BERNARDO	3160003083	PADRE BERNARDO	24/11/2019 13:03	24/11/2019 15:42	24/11/2019 13:03	24/11/2019 15:42	2,64	1	2,64	CHI
201911323087	ALTO PARAISO DE GOIAS	BF21129911	FLORES DE GOIAS	24/11/2019 13:04	24/11/2019 17:31	24/11/2019 13:04	24/11/2019 17:31	4,45	1	4,45	CHI
201911323089	AGUAS LINDAS DE GOIAS	4830398803	AGUAS LINDAS DE GOIAS S1	24/11/2019 13:04	24/11/2019 14:19	24/11/2019 13:04	24/11/2019 14:19	1,24	1	1,24	CHI
201911323090	CORUMBA DE GOIAS	260004935	CORUMBA	24/11/2019 13:04	24/11/2019 14:35	24/11/2019 13:04	24/11/2019 14:35	1,51	1	1,51	CHI
201911323093	MONTIVIDIU	RV21100301	MONTIVIDIU T	24/11/2019 13:05	24/11/2019 15:31	24/11/2019 13:05	24/11/2019 15:31	2,43	1	2,43	CHI
201911323097	CAMPESTRE DE GOIAS	GC21137221	TRINDADE	24/11/2019 12:59	24/11/2019 13:34	24/11/2019 12:59	24/11/2019 13:34	0,59	1	0,59	CHI
201911323120	JUSSARA	JR12206847	JUSSARA	24/11/2019 13:09	24/11/2019 14:19	24/11/2019 13:09	24/11/2019 14:19	1,15	24	27,66	CHI
201911323124	PONTALINA	PK21181908	PONTALINA	24/11/2019 13:10	25/11/2019 11:09	24/11/2019 13:10	25/11/2019 11:09	21,97	1	21,97	CHI
201911323125	QUIRINOPOLIS	QI12119879	QUIRINOPOLIS	24/11/2019 12:21	24/11/2019 16:20	24/11/2019 12:21	24/11/2019 16:20	3,98	21	83,67	CHI
201911323129	CRISTALINA	KR21244633	CRISTALINA S2	24/11/2019 13:13	24/11/2019 18:15	24/11/2019 13:13	24/11/2019 18:15	5,03	1	5,03	CHI
201911323130	PETROLINA DE GOIAS	PG21015851	PETROLINA	24/11/2019 13:13	25/11/2019 11:52	24/11/2019 13:13	25/11/2019 11:52	22,65	1	22,65	CHI
201911323133	RIO VERDE	RV21305778	CABRIUVA S2	24/11/2019 13:13	24/11/2019 15:05	24/11/2019 13:13	24/11/2019 15:05	1,86	2	3,71	CHI
201911323134	ANAPOLIS	AN11000017	ANAPOLIS UNIVERSITARIO S2	24/11/2019 13:02	24/11/2019 14:48	24/11/2019 13:02	24/11/2019 14:48	1,76	138	242,92	CHI
201911323141	RUBIATABA	RB12401680	RUBIATABA	24/11/2019 13:26	24/11/2019 18:11	24/11/2019 13:26	24/11/2019 18:11	4,74	4	18,97	CHI
201911323144	CAIAPONIA	930053199	CAIAPONIA	24/11/2019 13:15	24/11/2019 22:17	24/11/2019 13:15	24/11/2019 22:17	9,03	1	9,03	CHI
201911323151	MORRINHOS	MR21231869	MORRINHOS	24/11/2019 13:17	25/11/2019 10:50	24/11/2019 13:17	25/11/2019 10:50	21,54	1	21,54	CHI
201911323160	ALTO PARAISO DE GOIAS	BF12385529	NIQUELANDIA SUBTRANSMISSAO	24/11/2019 13:20	24/11/2019 20:42	24/11/2019 13:20	24/11/2019 20:42	7,36	2	14,72	CHI
201911323163	APARECIDA DE GOIANIA	AP11251479	ATLANTICO S3	24/11/2019 13:09	24/11/2019 16:56	24/11/2019 13:09	24/11/2019 16:56	3,77	80	301,56	CHI
201911323164	MONTE ALEGRE DE GOIAS	MA12405849	SAO DOMINGOS	24/11/2019 13:22	24/11/2019 14:20	24/11/2019 13:22	24/11/2019 14:20	0,95	6	5,71	CHI
201911323186	VALPARAISO DE GOIAS	VA11171678	PACAEMBU S1	24/11/2019 13:29	24/11/2019 15:23	24/11/2019 13:29	24/11/2019 15:23	1,89	162	306,90	CHI
201911323196	IVOLANDIA	AM21000029	IPORA	24/11/2019 13:31	25/11/2019 01:26	24/11/2019 13:31	25/11/2019 01:26	11,91	1	11,91	CHI

201911323197	JARAGUA	JA21294356	JARAGUA	24/11/2019 13:31	24/11/2019 15:50	24/11/2019 13:31	24/11/2019 15:50	2,31	1	2,31	CHI
201911323199	GOIANIA	GN11189276	XAVANTES	24/11/2019 13:32	24/11/2019 16:58	24/11/2019 13:32	24/11/2019 16:58	3,43	62	212,85	CHI
201911323200	GOIANIA	GN11122843	CARAJAS S1	24/11/2019 13:10	24/11/2019 14:44	24/11/2019 13:10	24/11/2019 14:44	1,56	243	380,16	CHI
201911323205	ARACU	AV12272362	ANICUNS	24/11/2019 13:08	24/11/2019 15:04	24/11/2019 13:08	24/11/2019 15:04	1,93	4	7,73	CHI
201911323205	ITABERAI	AV12272362	ANICUNS	24/11/2019 13:08	24/11/2019 15:04	24/11/2019 13:08	24/11/2019 15:04	1,93	17	32,84	CHI
201911323212	SANTA CRUZ DE GOIAS	BC21095369	PIRES DO RIO S2	24/11/2019 13:35	25/11/2019 17:19	24/11/2019 13:35	25/11/2019 17:19	27,73	2	55,47	CHI
201911323213	GOIANIA	12372110	CARAJAS S2	24/11/2019 13:35	24/11/2019 14:56	24/11/2019 13:35	24/11/2019 14:56	1,34	1	1,34	CHI
201911323222	CATALAO	10000704618	CATALAO S2	24/11/2019 13:37	24/11/2019 20:11	24/11/2019 13:37	24/11/2019 20:11	6,57	1	6,57	CHI
201911323224	MORRINHOS	MR21048481	GOIATUBA S2	24/11/2019 13:37	25/11/2019 15:00	24/11/2019 13:37	25/11/2019 15:00	25,38	1	25,38	CHI
201911323229	AGUA FRIA DE GOIAS	TL21164495	SAO JOAO D ALIANCA	24/11/2019 13:37	26/11/2019 11:03	24/11/2019 13:37	26/11/2019 11:03	45,42	1	45,42	CHI
201911323233	GOIANIA	GN11240966	MEIA PONTE	24/11/2019 13:38	24/11/2019 15:38	24/11/2019 13:38	24/11/2019 15:38	1,99	146	290,34	CHI
201911323235	NOVA CRIXAS	NA21163955	NOVA CRIXAS	24/11/2019 13:38	24/11/2019 20:03	24/11/2019 13:38	24/11/2019 19:27	5,80	1	5,80	CHI
201911323235	NOVA CRIXAS	NA12158761	NOVA CRIXAS	24/11/2019 13:38	24/11/2019 20:03	24/11/2019 17:21	24/11/2019 20:03	2,69	5	13,46	CHI
201911323238	CHAPADAO DO CEU	DJ12219562	CHAPADAO DO CEU	24/11/2019 13:39	25/11/2019 13:07	24/11/2019 13:39	25/11/2019 13:07	23,46	8	187,67	CHI
201911323238	MINEIROS	DJ12219562	CHAPADAO DO CEU	24/11/2019 13:39	25/11/2019 13:07	24/11/2019 13:39	25/11/2019 13:07	23,46	5	117,29	CHI
201911323247	PETROLINA DE GOIAS	PG12298071	PETROLINA	24/11/2019 13:15	25/11/2019 19:43	24/11/2019 13:15	25/11/2019 19:43	30,47	42	1279,78	CHI
201911323247	SAO FRANCISCO DE GOIAS	PG12298071	PETROLINA	24/11/2019 13:15	25/11/2019 19:43	24/11/2019 13:15	25/11/2019 19:43	30,47	1	30,47	CHI
201911323256	SAO LUIS DE MONTES BELOS	500046347	SAO LUIZ DOS MONTES BELOS	24/11/2019 13:45	25/11/2019 10:41	24/11/2019 13:45	25/11/2019 10:41	20,94	1	20,94	CHI
201911323260	GOIANIA	GN11001963	CAMPINAS S1	24/11/2019 13:46	24/11/2019 18:48	24/11/2019 13:46	24/11/2019 18:48	5,02	76	381,88	CHI
201911323261	PONTALINA	PK21098670	PONTALINA	24/11/2019 13:46	25/11/2019 10:29	24/11/2019 13:46	25/11/2019 10:29	20,70	2	41,40	CHI
201911323267	CIDADE OCIDENTAL	DH11321888	MARAJOARA	24/11/2019 13:30	24/11/2019 14:52	24/11/2019 13:30	24/11/2019 14:52	1,35	276	373,83	CHI
201911323268	LUZIANIA	120380985	RIO VERMELHO	24/11/2019 13:48	24/11/2019 15:30	24/11/2019 13:48	24/11/2019 15:30	1,70	1	1,70	CHI
201911323270	FORMOSA	FA12383276	ITUIQUIRA	24/11/2019 13:08	24/11/2019 20:07	24/11/2019 13:08	24/11/2019 20:07	6,97	22	153,32	CHI
201911323273	GOIANIRA	10018351067	GOIANIRA	24/11/2019 13:50	24/11/2019 15:14	24/11/2019 13:50	24/11/2019 15:14	1,39	1	1,39	CHI
201911323281	ABADIANIA	350027687	ANAPOLIS UNIVERSITARIO S1	24/11/2019 13:52	24/11/2019 14:22	24/11/2019 13:52	24/11/2019 14:22	0,50	1	0,50	CHI
201911323285	CRISTALINA	KR12163791	PAMPLONA	24/11/2019 13:04	25/11/2019 04:12	24/11/2019 13:04	25/11/2019 04:12	15,12	27	408,33	CHI
201911323287	MINACU	IH12313441	MINACU	24/11/2019 13:53	25/11/2019 04:04	24/11/2019 13:53	25/11/2019 04:04	14,17	4	56,69	CHI
201911323290	RUBIATABA	RB12201812	RUBIATABA	24/11/2019 13:47	24/11/2019 20:02	24/11/2019 13:47	24/11/2019 20:02	6,23	14	87,28	CHI
201911323291	MORRINHOS	MR31075152	MORRINHOS	24/11/2019 13:54	25/11/2019 15:30	24/11/2019 13:54	25/11/2019 15:30	25,60	2	51,20	CHI
201911323298	SANTA HELENA DE GOIAS	SH11049906	IPEGUARI	24/11/2019 13:06	24/11/2019 19:10	24/11/2019 13:06	24/11/2019 19:10	6,06	125	757,05	CHI
201911323299	JUSSARA	JR12198792	JUSSARA	24/11/2019 13:00	24/11/2019 16:12	24/11/2019 13:00	24/11/2019 16:12	3,19	128	408,85	CHI
201911323308	ABADIA DE GOIAS	LG21047844	GUAPO S1	24/11/2019 13:58	25/11/2019 10:27	24/11/2019 13:58	25/11/2019 10:27	20,48	2	40,95	CHI
201911323311	CAMPO ALEGRE DE GOIAS	CM21102373	CAMPO ALEGRE DE GOIAS	24/11/2019 13:59	24/11/2019 20:42	24/11/2019 13:59	24/11/2019 20:42	6,72	1	6,72	CHI

201911323312	APORE	IM12205203	ITAJA S2	24/11/2019 14:00	24/11/2019 22:25	24/11/2019 14:00	24/11/2019 22:25	8,41	4	33,65	CHI
201911323312	ITAJA	IM12205203	ITAJA S2	24/11/2019 14:00	24/11/2019 22:25	24/11/2019 14:00	24/11/2019 22:25	8,41	68	572,11	CHI
201911323312	ITARUMA	IM12205203	ITAJA S2	24/11/2019 14:00	24/11/2019 22:25	24/11/2019 14:00	24/11/2019 22:25	8,41	84	706,72	CHI
201911323318	ANAPOLIS	AN21258649	NEROPOLIS S1	24/11/2019 14:01	24/11/2019 15:44	24/11/2019 14:01	24/11/2019 15:44	1,71	1	1,71	CHI
201911323322	CALDAS NOVAS	760217683	SERRA DE CALDAS	24/11/2019 14:02	25/11/2019 11:14	24/11/2019 14:02	25/11/2019 11:14	21,19	1	21,19	CHI
201911323334	PALMEIRAS DE GOIAS	PL21304483	PALMEIRAS	24/11/2019 14:06	25/11/2019 11:55	24/11/2019 14:06	25/11/2019 11:55	21,82	1	21,82	CHI
201911323344	NOVA GLORIA	NG12181404	RUBIATABA	24/11/2019 14:09	25/11/2019 00:34	24/11/2019 14:09	25/11/2019 00:34	10,40	2	20,80	CHI
201911323345	NOVA ROMA	ND12256420	IACIARA S2	24/11/2019 13:43	24/11/2019 17:11	24/11/2019 13:43	24/11/2019 17:11	3,46	28	96,90	CHI
201911323349	SAO JOAO D ALIANCA	JL12049197	SAO JOAO D ALIANCA	24/11/2019 14:11	25/11/2019 21:34	24/11/2019 14:11	25/11/2019 21:34	31,38	6	188,30	CHI
201911323358	FAZENDA NOVA	6343045	JUSSARA	24/11/2019 14:14	24/11/2019 20:45	24/11/2019 14:14	24/11/2019 20:45	6,51	3	19,53	CHI
201911323379	PORANGATU	PO12391671	PORANGATU	24/11/2019 13:55	24/11/2019 22:03	24/11/2019 13:55	24/11/2019 22:03	8,13	24	195,19	CHI
201911323384	PIRENOPOLIS	220004845	CORUMBA	24/11/2019 14:19	24/11/2019 16:25	24/11/2019 14:19	24/11/2019 16:25	2,09	1	2,09	CHI
201911323389	CALDAS NOVAS	CN11257958	SERRA DE CALDAS	24/11/2019 12:15	24/11/2019 16:38	24/11/2019 12:15	24/11/2019 16:38	4,38	43	188,42	CHI
201911323392	IPIRANGA DE GOIAS	RB12003338	RUBIATABA	24/11/2019 14:11	24/11/2019 19:13	24/11/2019 14:11	24/11/2019 19:13	5,03	1	5,03	CHI
201911323392	RUBIATABA	RB12003338	RUBIATABA	24/11/2019 14:11	24/11/2019 19:13	24/11/2019 14:11	24/11/2019 19:13	5,03	27	135,68	CHI
201911323394	CALDAS NOVAS	CN11213962	SERRA DE CALDAS	24/11/2019 12:59	25/11/2019 09:11	24/11/2019 12:59	25/11/2019 09:11	20,19	33	666,30	CHI
201911323397	GOIANIA	12762441	MEIA PONTE	24/11/2019 14:23	24/11/2019 17:10	24/11/2019 14:23	24/11/2019 17:10	2,78	1	2,78	CHI
201911323404	BRAZABRANTES	DL12026638	INHUMAS S1	24/11/2019 14:25	24/11/2019 16:24	24/11/2019 14:25	24/11/2019 16:24	1,98	9	17,83	CHI
201911323404	DAMOLANDIA	DL12026638	INHUMAS S1	24/11/2019 14:25	24/11/2019 16:24	24/11/2019 14:25	24/11/2019 16:24	1,98	7	13,86	CHI
201911323411	GAMELEIRA DE GOIAS	SV12056334	DAIA S2	24/11/2019 14:28	24/11/2019 17:49	24/11/2019 14:28	24/11/2019 17:49	3,35	11	36,83	CHI
201911323411	SILVANIA	SV12056334	DAIA S2	24/11/2019 14:28	24/11/2019 17:49	24/11/2019 14:28	24/11/2019 17:49	3,35	24	80,36	CHI
201911323413	RIO VERDE	RV12260579	RIO VERDE S1	24/11/2019 14:28	24/11/2019 16:28	24/11/2019 14:28	24/11/2019 16:28	1,99	16	31,84	CHI
201911323415	DAMIANOPOLIS	01110214	IACIARA S2	24/11/2019 14:28	24/11/2019 16:56	24/11/2019 14:28	24/11/2019 16:56	2,46	130	319,69	CHI
201911323415	SITIO D ABADIA	01110214	IACIARA S2	24/11/2019 14:28	24/11/2019 16:56	24/11/2019 14:28	24/11/2019 16:56	2,46	377	927,11	CHI
201911323417	EDEIA	IY12205924	EDEIA	24/11/2019 14:17	24/11/2019 22:33	24/11/2019 14:17	24/11/2019 22:33	8,28	5	41,38	CHI
201911323417	INDIARA	IY12205924	EDEIA	24/11/2019 14:17	24/11/2019 22:33	24/11/2019 14:17	24/11/2019 22:33	8,28	429	3549,98	CHI
201911323417	JANDAIA	IY12205924	EDEIA	24/11/2019 14:17	24/11/2019 22:33	24/11/2019 14:17	24/11/2019 22:33	8,28	1	8,28	CHI
201911323419	PIRENOPOLIS	PV21172896	CORUMBA	24/11/2019 14:28	24/11/2019 17:35	24/11/2019 14:28	24/11/2019 17:35	3,10	2	6,21	CHI
201911323423	VILA PROPICIO	GE12258997	GOIANESIA S2	24/11/2019 13:57	25/11/2019 00:47	24/11/2019 13:57	25/11/2019 00:47	10,83	10	108,30	CHI
201911323429	SANTA TEREZINHA DE GOIAS	2480006019	SANTA TEREZINHA	24/11/2019 14:31	24/11/2019 16:11	24/11/2019 14:31	24/11/2019 16:11	1,66	1	1,66	CHI
201911323430	JANDAIA	JD12005515	PALMEIRAS	24/11/2019 14:31	25/11/2019 08:50	24/11/2019 14:31	25/11/2019 08:50	18,31	7	128,20	CHI
201911323433	CRISTALINA	KR12304869	CRISTALINA S2	24/11/2019 14:13	24/11/2019 16:44	24/11/2019 14:13	24/11/2019 16:44	2,50	15	37,57	CHI
201911323435	LUZIANIA	120121724	RIO VERMELHO	24/11/2019 14:32	24/11/2019 16:53	24/11/2019 14:32	24/11/2019 16:53	2,34	1	2,34	CHI

201911323441	FAZENDA NOVA	FN12040966	JUSSARA	24/11/2019 14:08	24/11/2019 22:39	24/11/2019 14:08	24/11/2019 22:39	8,50	8	68,01	CHI
201911323442	GOIAS	8704990	MATRINCHA	24/11/2019 14:34	24/11/2019 17:43	24/11/2019 14:34	24/11/2019 17:43	3,15	2	6,30	CHI
201911323448	AGUAS LINDAS DE GOIAS	LA11050950	AGUAS LINDAS DE GOIAS S1	24/11/2019 14:27	24/11/2019 16:54	24/11/2019 14:27	24/11/2019 16:54	2,44	137	334,28	CHI
201911323449	PADRE BERNARDO	10017598468	PADRE BERNARDO	24/11/2019 14:36	24/11/2019 17:13	24/11/2019 14:36	24/11/2019 17:13	2,62	1	2,62	CHI
201911323453	ITUMBIARA	IT12273924	ITUMBIARA VELHA S2	24/11/2019 13:42	24/11/2019 16:15	24/11/2019 13:42	24/11/2019 16:15	2,54	5	12,69	CHI
201911323454	NEROPOLIS	NR21324226	NEROPOLIS S2	24/11/2019 18:05	25/11/2019 08:59	24/11/2019 18:05	25/11/2019 08:59	14,89	1	14,89	CHI
201911323462	JATAI	290090593	JATAI S2	24/11/2019 14:37	25/11/2019 11:02	24/11/2019 14:37	25/11/2019 11:02	20,41	1	20,41	CHI
201911323467	BONFINOPOLIS	BO21168352	CEPAIGO S2	24/11/2019 14:39	24/11/2019 16:12	24/11/2019 14:39	24/11/2019 16:12	1,55	4	6,18	CHI
201911323468	CAIAPONIA	CP12244967	CAIAPONIA	24/11/2019 14:29	24/11/2019 21:06	24/11/2019 14:29	24/11/2019 21:06	6,61	7	46,29	CHI
201911323482	GOIANIA	10015175713	CARAJAS S2	24/11/2019 14:41	25/11/2019 01:45	24/11/2019 14:41	25/11/2019 01:45	11,06	1	11,06	CHI
201911323483	MAURILANDIA	ML12402293	RIO DOS BOIS	24/11/2019 14:41	25/11/2019 10:05	24/11/2019 14:41	25/11/2019 10:05	19,40	1	19,40	CHI
201911323483	MAURILANDIA	ML12402293	SANTA HELENA S1	24/11/2019 14:41	25/11/2019 10:05	24/11/2019 14:41	25/11/2019 10:05	19,40	6	116,42	CHI
201911323485	CRISTALINA	KR12168488	CRISTALINA S1	24/11/2019 14:36	24/11/2019 19:55	24/11/2019 14:36	24/11/2019 19:55	5,30	32	169,65	CHI
201911323485	LUZIANIA	KR12168488	CRISTALINA S1	24/11/2019 14:36	24/11/2019 19:55	24/11/2019 14:36	24/11/2019 19:55	5,30	1	5,30	CHI
201911323487	JATAI	290293066	JATAI S3	24/11/2019 14:42	25/11/2019 07:54	24/11/2019 14:42	25/11/2019 07:54	17,19	1	17,19	CHI
201911323498	CAIAPONIA	CP21303506	MONTIVIDIU T	24/11/2019 14:44	25/11/2019 08:15	24/11/2019 14:44	25/11/2019 08:15	17,50	1	17,50	CHI
201911323503	RIO VERDE	RV11251852	RIO VERDE S1	24/11/2019 14:42	24/11/2019 16:18	24/11/2019 14:42	24/11/2019 16:18	1,61	114	183,70	CHI
201911323506	PORANGATU	840151731	PORANGATU	24/11/2019 14:46	25/11/2019 10:47	24/11/2019 14:46	25/11/2019 10:47	20,01	1	20,01	CHI
201911323507	SILVANIA	SV12087254	DAIA S2	24/11/2019 14:47	25/11/2019 11:08	24/11/2019 14:47	25/11/2019 11:08	20,35	12	244,15	CHI
201911323511	JARAGUA	JA12000124	JARAGUA	24/11/2019 14:47	24/11/2019 16:06	24/11/2019 14:47	24/11/2019 16:06	1,31	16	20,90	CHI
201911323513	ALTO PARAISO DE GOIAS	BF21386162	FLORES DE GOIAS	24/11/2019 14:47	24/11/2019 17:48	24/11/2019 14:47	24/11/2019 17:48	3,00	1	3,00	CHI
201911323525	ANAPOLIS	AN21140399	ANAPOLIS UNIVERSITARIO S2	24/11/2019 14:50	24/11/2019 18:15	24/11/2019 14:50	24/11/2019 18:15	3,40	3	10,21	CHI
201911323532	APARECIDA DE GOIANIA	AP12008304	CEPAIGO S1	24/11/2019 14:51	25/11/2019 12:15	24/11/2019 14:51	25/11/2019 12:15	21,39	29	620,38	CHI
201911323532	GOIANIA	AP12008304	CEPAIGO S1	24/11/2019 14:51	25/11/2019 12:15	24/11/2019 14:51	25/11/2019 12:15	21,39	60	1283,55	CHI
201911323532	SENADOR CANEDO	AP12008304	CEPAIGO S1	24/11/2019 14:51	25/11/2019 12:15	24/11/2019 14:51	25/11/2019 12:15	21,39	219	4684,96	CHI
201911323537	NIQUELANDIA	NQ12233554	BARRO ALTO	24/11/2019 12:57	25/11/2019 09:12	24/11/2019 12:57	25/11/2019 09:12	20,24	2	40,49	CHI
201911323537	VILA PROPICIO	NQ12233554	BARRO ALTO	24/11/2019 12:57	25/11/2019 09:12	24/11/2019 12:57	25/11/2019 09:12	20,24	11	222,68	CHI
201911323541	JARAGUA	3780000591	JARAGUA	24/11/2019 14:53	25/11/2019 10:15	24/11/2019 14:53	25/11/2019 10:15	19,36	1	19,36	CHI
201911323546	GOIANESIA	GE12227047	GOIANESIA S2	24/11/2019 14:25	24/11/2019 16:27	24/11/2019 14:25	24/11/2019 16:27	2,03	7	14,20	CHI
201911323549	ADELANDIA	DN21259961	ANICUNS	24/11/2019 14:55	25/11/2019 11:15	24/11/2019 14:55	25/11/2019 11:15	20,34	1	20,34	CHI
201911323550	VILA PROPICIO	NP11327895	GOIANESIA S1	24/11/2019 14:54	25/11/2019 19:13	24/11/2019 14:54	25/11/2019 19:13	28,31	1	28,31	CHI
201911323551	ALTO PARAISO DE GOIAS	BF12392362	FLORES DE GOIAS	24/11/2019 14:02	24/11/2019 16:00	24/11/2019 14:02	24/11/2019 16:00	1,96	29	56,70	CHI
201911323552	IACIARA	IA21046267	IACIARA S1	24/11/2019 14:55	24/11/2019 15:52	24/11/2019 14:55	24/11/2019 15:52	0,94	2	1,89	CHI



201911323556	SAO FRANCISCO DE GOIAS	SF12008967	SAO FRANCISCO DE GOIAS	24/11/2019 14:52	25/11/2019 21:24	24/11/2019 14:52	25/11/2019 21:24	30,53	19	580,10	CHI
201911323557	GOIAS	GS12250582	GOIAS	24/11/2019 14:56	24/11/2019 16:55	24/11/2019 14:56	24/11/2019 16:55	1,99	10	19,88	CHI
201911323560	ADELANDIA	SL10343337	ANICUNS	24/11/2019 14:54	24/11/2019 16:30	24/11/2019 14:54	24/11/2019 16:30	1,60	27	43,19	CHI
201911323560	AMERICANO DO BRASIL	SL10343337	ANICUNS	24/11/2019 14:54	24/11/2019 16:30	24/11/2019 14:54	24/11/2019 16:30	1,60	23	36,79	CHI
201911323560	ANICUNS	SL10343337	ANICUNS	24/11/2019 14:54	24/11/2019 16:30	24/11/2019 14:54	24/11/2019 16:30	1,60	37	59,19	CHI
201911323560	MOSSAMEDES	SL10343337	ANICUNS	24/11/2019 14:54	24/11/2019 16:30	24/11/2019 14:54	24/11/2019 16:30	1,60	32	51,19	CHI
201911323560	ADELANDIA	SL10343337	FIRMINOPOLIS S2	24/11/2019 14:54	24/11/2019 16:30	24/11/2019 14:54	24/11/2019 16:30	1,60	981	1569,33	CHI
201911323560	ADELANDIA	SL10343337	FIRMINOPOLIS S2	24/11/2019 14:54	24/11/2019 16:30	24/11/2019 14:54	24/11/2019 16:30	1,60	105	167,97	CHI
201911323560	ADELANDIA	SL10343337	FIRMINOPOLIS S2	24/11/2019 14:54	24/11/2019 16:30	24/11/2019 14:54	24/11/2019 16:30	1,60	5	8,00	CHI
201911323560	ANICUNS	SL10343337	FIRMINOPOLIS S2	24/11/2019 14:54	24/11/2019 16:30	24/11/2019 14:54	24/11/2019 16:30	1,60	269	430,33	CHI
201911323560	AURILANDIA	SL10343337	FIRMINOPOLIS S2	24/11/2019 14:54	24/11/2019 16:30	24/11/2019 14:54	24/11/2019 16:30	1,60	1	1,60	CHI
201911323560	MOSSAMEDES	SL10343337	FIRMINOPOLIS S2	24/11/2019 14:54	24/11/2019 16:30	24/11/2019 14:54	24/11/2019 16:30	1,60	5	8,00	CHI
201911323560	SANCLERLANDIA	SL10343337	FIRMINOPOLIS S2	24/11/2019 14:54	24/11/2019 16:30	24/11/2019 14:54	24/11/2019 16:30	1,60	30	47,99	CHI
201911323560	SAO LUIS DE MONTES BELOS	SL10343337	FIRMINOPOLIS S2	24/11/2019 14:54	24/11/2019 16:30	24/11/2019 14:54	24/11/2019 16:30	1,60	46	73,59	CHI
201911323560	SAO LUIS DE MONTES BELOS	SL10343337	FIRMINOPOLIS S2	24/11/2019 14:54	24/11/2019 16:30	24/11/2019 14:54	24/11/2019 16:30	1,60	65	103,98	CHI
201911323560	SAO LUIS DE MONTES BELOS	SL10343337	FIRMINOPOLIS S2	24/11/2019 14:54	24/11/2019 16:30	24/11/2019 14:54	24/11/2019 16:30	1,60	137	219,16	CHI
201911323560	TURVANIA	SL10343337	FIRMINOPOLIS S2	24/11/2019 14:54	24/11/2019 16:30	24/11/2019 14:54	24/11/2019 16:30	1,60	2	3,20	CHI
201911323564	JARAGUA	JA12328516	JARAGUA	24/11/2019 14:57	25/11/2019 14:28	24/11/2019 14:57	25/11/2019 11:09	20,19	9	181,68	CHI
201911323564	JARAGUA	JA12221513LD	JARAGUA	24/11/2019 14:57	25/11/2019 14:28	24/11/2019 14:57	25/11/2019 14:28	23,51	11	258,59	CHI
201911323568	MINEIROS	SU12184123	SANTA RITA DO ARAGUAIA	24/11/2019 09:56	24/11/2019 19:00	24/11/2019 09:56	24/11/2019 17:52	7,94	10	79,36	CHI
201911323568	SANTA RITA DO ARAGUAIA	SU12184123	SANTA RITA DO ARAGUAIA	24/11/2019 09:56	24/11/2019 19:00	24/11/2019 09:56	24/11/2019 17:52	7,94	6	47,61	CHI
201911323568	MINEIROS	SU12184123	SANTA RITA DO ARAGUAIA	24/11/2019 09:56	24/11/2019 19:00	24/11/2019 09:56	24/11/2019 19:00	9,07	5	45,36	CHI
201911323569	ITAGUARU	IC11259547	ITABERAI S1	24/11/2019 14:58	24/11/2019 16:23	24/11/2019 14:58	24/11/2019 16:23	1,40	55	77,11	CHI
201911323570	FAZENDA NOVA	NB12020225	JUSSARA	24/11/2019 14:58	24/11/2019 17:51	24/11/2019 14:58	24/11/2019 17:51	2,87	38	108,98	CHI
201911323570	JUSSARA	NB12020225	JUSSARA	24/11/2019 14:58	24/11/2019 17:51	24/11/2019 14:58	24/11/2019 17:51	2,87	1	2,87	CHI
201911323570	NOVO BRASIL	NB12020225	JUSSARA	24/11/2019 14:58	24/11/2019 17:51	24/11/2019 14:58	24/11/2019 17:51	2,87	40	114,71	CHI
201911323571	LUZIANIA	LZ21199709	MARAJOARA	24/11/2019 14:58	24/11/2019 16:34	24/11/2019 14:58	24/11/2019 16:34	1,58	4	6,34	CHI
201911323573	NIQUELANDIA	NQ21117587	URUACU	24/11/2019 14:59	24/11/2019 16:22	24/11/2019 14:59	24/11/2019 16:22	1,38	1	1,38	CHI
201911323587	QUIRINOPOLIS	QI32047434	QUIRINOPOLIS	24/11/2019 15:01	25/11/2019 09:56	24/11/2019 15:01	25/11/2019 09:56	18,91	1	18,91	CHI
201911323590	GAMELEIRA DE GOIAS	SV31068087	DAIA S2	24/11/2019 15:02	24/11/2019 18:48	24/11/2019 15:02	24/11/2019 18:48	3,76	1	3,76	CHI
201911323595	AURILANDIA	AI21131222	FIRMINOPOLIS S2	24/11/2019 15:02	25/11/2019 12:25	24/11/2019 15:02	25/11/2019 12:25	21,37	1	21,37	CHI
201911323596	ALEXANIA	AX21273275	ALEXANIA	24/11/2019 15:03	25/11/2019 07:05	24/11/2019 15:03	25/11/2019 07:05	16,03	6	96,19	CHI
201911323603	INHUMAS	IX12016404	INHUMAS S1	24/11/2019 15:04	24/11/2019 18:05	24/11/2019 15:04	24/11/2019 18:05	3,01	1	3,01	CHI

201911323603	ITAUCU	IX12016404	INHUMAS S1	24/11/2019 15:04	24/11/2019 18:05	24/11/2019 15:04	24/11/2019 18:05	3,01	4	12,06	CHI
201911323608	PARANAIGUARA	PC12070705	QUIRINOPOLIS	24/11/2019 14:56	25/11/2019 12:30	24/11/2019 14:56	24/11/2019 18:25	3,47	34	118,00	CHI
201911323608	PARANAIGUARA	PC12070705	QUIRINOPOLIS	24/11/2019 14:56	25/11/2019 12:30	24/11/2019 18:26	25/11/2019 12:30	18,07	34	614,38	CHI
201911323616	MORRINHOS	MR21000155	MORRINHOS	24/11/2019 15:07	25/11/2019 15:23	24/11/2019 15:07	25/11/2019 15:23	24,26	1	24,26	CHI
201911323620	ITAUCU	IX21326194	INHUMAS S1	24/11/2019 15:07	25/11/2019 15:24	24/11/2019 15:07	25/11/2019 15:24	24,27	1	24,27	CHI
201911323622	ITAUCU	IX21134421	INHUMAS S1	24/11/2019 15:08	25/11/2019 11:30	24/11/2019 15:08	25/11/2019 11:30	20,36	2	40,72	CHI
201911323624	GOIANESIA	GE11000004	GOIANESIA S2	24/11/2019 13:16	24/11/2019 18:41	24/11/2019 13:16	24/11/2019 18:41	5,41	166	897,41	CHI
201911323626	JATAI	JT12202689	JATAI S1	24/11/2019 15:08	25/11/2019 10:08	24/11/2019 15:08	25/11/2019 10:08	18,98	2	37,97	CHI
201911323630	GOIANIA	GN11001911	GOIANIA LESTE S2	24/11/2019 15:09	24/11/2019 18:35	24/11/2019 15:09	24/11/2019 18:35	3,43	47	161,05	CHI
201911323632	IPAMERI	IP21059591	URUTAI	24/11/2019 15:09	26/11/2019 17:23	24/11/2019 15:09	26/11/2019 17:23	50,22	1	50,22	CHI
201911323633	RIO VERDE	RV12271417	CABRIUVA S2	24/11/2019 15:09	24/11/2019 17:10	24/11/2019 15:09	24/11/2019 17:10	2,02	6	12,11	CHI
201911323639	JANDAIA	PP12307065	PALMEIRAS	24/11/2019 14:44	25/11/2019 00:30	24/11/2019 14:44	25/11/2019 00:30	9,77	14	136,71	CHI
201911323639	PALMINOPOLIS	PP12307065	PALMEIRAS	24/11/2019 14:44	25/11/2019 00:30	24/11/2019 14:44	25/11/2019 00:30	9,77	7	68,36	CHI
201911323640	PETROLINA DE GOIAS	PG21073203	INHUMAS S1	24/11/2019 15:10	25/11/2019 15:47	24/11/2019 15:10	25/11/2019 15:47	24,61	2	49,22	CHI
201911323648	GOIANESIA	GE12321377	GOIANESIA S2	24/11/2019 14:44	24/11/2019 19:14	24/11/2019 14:44	24/11/2019 19:14	4,49	14	62,89	CHI
201911323648	VILA PROPICIO	GE12321377	GOIANESIA S2	24/11/2019 14:44	24/11/2019 19:14	24/11/2019 14:44	24/11/2019 19:14	4,49	9	40,43	CHI
201911323657	ITAUCU	IB21317393	INHUMAS S1	24/11/2019 15:13	25/11/2019 16:01	24/11/2019 15:13	25/11/2019 16:01	24,79	1	24,79	CHI
201911323659	PADRE BERNARDO	PB12275326	PADRE BERNARDO	24/11/2019 15:13	24/11/2019 20:29	24/11/2019 15:13	24/11/2019 20:29	5,26	4	21,03	CHI
201911323662	SANTA ROSA DE GOIAS	SR21078952	INHUMAS S1	24/11/2019 15:14	26/11/2019 05:14	24/11/2019 15:14	26/11/2019 05:14	37,99	1	37,99	CHI
201911323669	PADRE BERNARDO	PB12275514	PADRE BERNARDO	24/11/2019 14:56	24/11/2019 18:44	24/11/2019 14:56	24/11/2019 18:44	3,80	27	102,59	CHI
201911323680	GOUVELANDIA	QI12301516	QUIRINOPOLIS	24/11/2019 12:58	24/11/2019 17:55	24/11/2019 12:58	24/11/2019 17:55	4,95	9	44,52	CHI
201911323686	INHUMAS	IX21200063	INHUMAS S1	24/11/2019 15:18	25/11/2019 10:10	24/11/2019 15:18	25/11/2019 10:10	18,87	1	18,87	CHI
201911323688	SAO LUIS DE MONTES BELOS	SL32125641	FIRMINOPOLIS S1	24/11/2019 15:18	25/11/2019 16:45	24/11/2019 15:18	25/11/2019 16:45	25,45	3	76,35	CHI
201911323697	TAQUARAL DE GOIAS	TQ21381636	INHUMAS S1	24/11/2019 15:19	25/11/2019 15:20	24/11/2019 15:19	25/11/2019 15:20	24,01	1	24,01	CHI
201911323703	PIRES DO RIO	PR12080258RE	URUTAI	24/11/2019 15:03	24/11/2019 16:46	24/11/2019 15:03	24/11/2019 16:46	1,71	8	13,71	CHI
201911323703	URUTAI	PR12080258RE	URUTAI	24/11/2019 15:03	24/11/2019 16:46	24/11/2019 15:03	24/11/2019 16:46	1,71	56	95,95	CHI
201911323706	GOIAS	GS12206884	GOIAS	24/11/2019 15:21	24/11/2019 17:23	24/11/2019 15:21	24/11/2019 17:23	2,04	16	32,63	CHI
201911323707	AGUA FRIA DE GOIAS	PI10400578	SAO JOAO D ALIANCA	24/11/2019 15:15	24/11/2019 22:57	24/11/2019 15:15	24/11/2019 18:28	3,21	1779	5702,68	CHI
201911323707	MIMOSO DE GOIAS	PI10400578	SAO JOAO D ALIANCA	24/11/2019 15:15	24/11/2019 22:57	24/11/2019 15:15	24/11/2019 18:28	3,21	10	32,06	CHI
201911323707	PLANALTINA	PI10400578	SAO JOAO D ALIANCA	24/11/2019 15:15	24/11/2019 22:57	24/11/2019 15:15	24/11/2019 18:28	3,21	254	814,21	CHI
201911323707	AGUA FRIA DE GOIAS	PI10400578	SAO JOAO D ALIANCA	24/11/2019 15:15	24/11/2019 22:57	24/11/2019 15:15	24/11/2019 22:39	7,39	7	51,72	CHI
201911323707	AGUA FRIA DE GOIAS	PI10400578	SAO JOAO D ALIANCA	24/11/2019 15:15	24/11/2019 22:57	24/11/2019 15:15	24/11/2019 22:57	7,70	53	408,07	CHI
201911323707	SAO JOAO D ALIANCA	PI10400578	SAO JOAO D ALIANCA	24/11/2019 15:15	24/11/2019 22:57	24/11/2019 15:15	24/11/2019 22:57	7,70	11	84,69	CHI

201911323710	GUAPO	03320226	GUAPO S2	24/11/2019 15:21	24/11/2019 16:23	24/11/2019 15:21	24/11/2019 16:23	1,03	129	132,51	CHI
201911323710	VARJAO	03320226	GUAPO S2	24/11/2019 15:21	24/11/2019 16:23	24/11/2019 15:21	24/11/2019 16:23	1,03	200	205,44	CHI
201911323715	TAQUARAL DE GOIAS	TQ21180220	INHUMAS S1	24/11/2019 15:22	25/11/2019 15:59	24/11/2019 15:22	25/11/2019 15:59	24,60	1	24,60	CHI
201911323731	GOUVELANDIA	QI12303036	QUIRINOPOLIS	24/11/2019 11:28	24/11/2019 16:51	24/11/2019 11:28	24/11/2019 16:51	5,38	3	16,15	CHI
201911323734	ITAUCU	IX21378949	INHUMAS S1	24/11/2019 15:25	25/11/2019 15:11	24/11/2019 15:25	25/11/2019 15:11	23,75	2	47,51	CHI
201911323737	CEZARINA	CZ21076517	CEZARINA	24/11/2019 15:26	25/11/2019 17:24	24/11/2019 15:26	25/11/2019 17:24	25,97	1	25,97	CHI
201911323738	FAZENDA NOVA	FN12237035	JUSSARA	24/11/2019 14:21	25/11/2019 07:27	24/11/2019 14:21	25/11/2019 07:27	17,09	7	119,63	CHI
201911323741	PIRENOPOLIS	PV21241518	CORUMBA	24/11/2019 15:28	24/11/2019 20:10	24/11/2019 15:28	24/11/2019 20:10	4,70	1	4,70	CHI
201911323744	FAINA	MS21336582	ITAPURANGA	24/11/2019 15:28	26/11/2019 17:50	24/11/2019 15:28	26/11/2019 17:50	50,36	3	151,08	CHI
201911323748	CATALAO	1990027043	CATALAO S2	24/11/2019 15:29	24/11/2019 17:35	24/11/2019 15:29	24/11/2019 17:35	2,10	1	2,10	CHI
201911323749	SAO FRANCISCO DE GOIAS	SF12000106	SAO FRANCISCO DE GOIAS	24/11/2019 14:41	24/11/2019 19:23	24/11/2019 14:41	24/11/2019 19:23	4,69	7	32,82	CHI
201911323751	TRINDADE	TR10394746	TRINDADE	24/11/2019 15:26	25/11/2019 16:47	24/11/2019 15:26	24/11/2019 16:05	0,64	23	14,74	CHI
201911323751	TRINDADE	TR10394746	TRINDADE	24/11/2019 15:26	25/11/2019 16:47	24/11/2019 15:26	24/11/2019 16:39	1,21	11	13,30	CHI
201911323751	TRINDADE	TR10394746	TRINDADE	24/11/2019 15:26	25/11/2019 16:47	24/11/2019 15:26	24/11/2019 17:54	2,46	18	44,31	CHI
201911323751	TRINDADE	TR13229174	TRINDADE	24/11/2019 15:26	25/11/2019 16:47	24/11/2019 17:55	25/11/2019 16:20	22,42	18	403,48	CHI
201911323751	CATURAI	TR10394746	TRINDADE	24/11/2019 15:26	25/11/2019 16:47	24/11/2019 15:26	25/11/2019 16:47	25,34	14	354,78	CHI
201911323751	GOIANIRA	TR10394746	TRINDADE	24/11/2019 15:26	25/11/2019 16:47	24/11/2019 15:26	25/11/2019 16:47	25,34	51	1292,42	CHI
201911323751	SANTA BARBARA DE GOIAS	TR10394746	TRINDADE	24/11/2019 15:26	25/11/2019 16:47	24/11/2019 15:26	25/11/2019 16:47	25,34	23	582,86	CHI
201911323751	TRINDADE	TR10394746	TRINDADE	24/11/2019 15:26	25/11/2019 16:47	24/11/2019 15:26	25/11/2019 16:47	25,34	44	1115,03	CHI
201911323759	CHAPADAO DO CEU	DJ12378153	CHAPADAO DO CEU	24/11/2019 15:29	25/11/2019 08:25	24/11/2019 15:29	25/11/2019 08:25	16,92	2	33,84	CHI
201911323762	RIO VERDE	4100002635	SANTA HELENA S1	24/11/2019 15:30	25/11/2019 09:10	24/11/2019 15:30	25/11/2019 09:10	17,68	1	17,68	CHI
201911323763	ALTO PARAISO DE GOIAS	BF21048005	NIQUELANDIA SUBTRANSMISSAO	24/11/2019 15:30	24/11/2019 20:13	24/11/2019 15:30	24/11/2019 20:13	4,72	1	4,72	CHI
201911323770	PARAUNA	PU12295868	ACREUNA	24/11/2019 15:30	25/11/2019 18:47	24/11/2019 15:30	25/11/2019 18:47	27,27	9	245,45	CHI
201911323775	GOIATUBA	GT21295932	RIO DOS BOIS	24/11/2019 15:31	25/11/2019 16:00	24/11/2019 15:31	25/11/2019 16:00	24,47	1	24,47	CHI
201911323785	JANDAIA	JD12042808	PALMEIRAS	24/11/2019 15:33	25/11/2019 14:41	24/11/2019 15:33	25/11/2019 14:41	23,12	3	69,36	CHI
201911323785	PALMEIRAS DE GOIAS	JD12042808	PALMEIRAS	24/11/2019 15:33	25/11/2019 14:41	24/11/2019 15:33	25/11/2019 14:41	23,12	1	23,12	CHI
201911323789	NIQUELANDIA	NQ12239432	URUACU	24/11/2019 15:34	25/11/2019 00:25	24/11/2019 15:34	25/11/2019 00:25	8,85	19	168,08	CHI
201911323795	RIO VERDE	RV12260108	RIO VERDE S2	24/11/2019 15:19	24/11/2019 17:15	24/11/2019 15:19	24/11/2019 17:15	1,92	10	19,22	CHI
201911323796	JARAGUA	JA12297448	JARAGUA	24/11/2019 15:17	24/11/2019 18:56	24/11/2019 15:17	24/11/2019 18:56	3,64	156	568,53	CHI
201911323796	PIRENOPOLIS	JA12297448	JARAGUA	24/11/2019 15:17	24/11/2019 18:56	24/11/2019 15:17	24/11/2019 18:56	3,64	50	182,22	CHI
201911323800	NIQUELANDIA	NQ12125441	NIQUELANDIA SUBTRANSMISSAO	24/11/2019 15:35	24/11/2019 22:39	24/11/2019 15:35	24/11/2019 22:39	7,05	60	423,05	CHI
201911323818	NOVA ROMA	ND12160040	IACIARA S2	24/11/2019 14:04	24/11/2019 18:53	24/11/2019 14:04	24/11/2019 18:53	4,80	120	576,23	CHI
201911323833	NIQUELANDIA	NQ21156608	BARRO ALTO	24/11/2019 15:40	25/11/2019 07:43	24/11/2019 15:40	25/11/2019 07:43	16,04	1	16,04	CHI

201911323837	ANAPOLIS	AN12258136	ANAPOLIS UNIVERSITARIO S1	24/11/2019 15:41	24/11/2019 19:04	24/11/2019 15:41	24/11/2019 19:04	3,39	4	13,58	CHI
201911323847	GOIANIA	10004957022	GOIANIA LESTE S3	24/11/2019 15:42	24/11/2019 16:44	24/11/2019 15:42	24/11/2019 16:44	1,03	1	1,03	CHI
201911323853	ARACU	AR12019445	ARACU	24/11/2019 14:32	26/11/2019 16:15	24/11/2019 14:32	26/11/2019 16:15	49,71	20	994,27	CHI
201911323853	ITABERAI	AR12019445	ARACU	24/11/2019 14:32	26/11/2019 16:15	24/11/2019 14:32	26/11/2019 16:15	49,71	12	596,56	CHI
201911323855	ALTO PARAISO DE GOIAS	BF12399251	FLORES DE GOIAS	24/11/2019 15:42	25/11/2019 08:46	24/11/2019 15:42	25/11/2019 08:46	17,05	19	323,96	CHI
201911323861	BELA VISTA DE GOIAS	BV32097920	BELA VISTA S2	24/11/2019 15:43	24/11/2019 18:18	24/11/2019 15:43	24/11/2019 18:18	2,57	19	48,84	CHI
201911323863	COCALZINHO DE GOIAS	9970010882	COCALZINHO	24/11/2019 15:43	25/11/2019 00:39	24/11/2019 15:43	25/11/2019 00:39	8,92	1	8,92	CHI
201911323869	CRISTALINA	10007424750	CRISTALINA S1	24/11/2019 15:44	24/11/2019 19:53	24/11/2019 15:44	24/11/2019 19:53	4,14	1	4,14	CHI
201911323877	ITAJA	IJ12057626	ITAJA S2	24/11/2019 13:26	25/11/2019 02:10	24/11/2019 13:26	25/11/2019 02:10	12,73	22	280,13	CHI
201911323877	LAGOA SANTA	IJ12057626	ITAJA S2	24/11/2019 13:26	25/11/2019 02:10	24/11/2019 13:26	25/11/2019 02:10	12,73	5	63,67	CHI
201911323879	PORTEIRAO	CL12295947	RIO DOS BOIS	24/11/2019 15:47	26/11/2019 16:10	24/11/2019 15:47	25/11/2019 10:53	19,09	5	95,44	CHI
201911323879	PORTEIRAO	CL12295947	RIO DOS BOIS	24/11/2019 15:47	26/11/2019 16:10	25/11/2019 10:54	25/11/2019 12:05	1,18	4	4,73	CHI
201911323879	PORTEIRAO	CL12295946	RIO DOS BOIS	24/11/2019 15:47	26/11/2019 16:10	25/11/2019 10:54	26/11/2019 16:10	29,27	1	29,27	CHI
201911323888	PADRE BERNARDO	PB12162860	PADRE BERNARDO	24/11/2019 15:48	24/11/2019 23:57	24/11/2019 15:48	24/11/2019 23:57	8,13	2	16,27	CHI
201911323892	TRINDADE	TR12077759	TRINDADE	24/11/2019 15:49	24/11/2019 17:29	24/11/2019 15:49	24/11/2019 17:29	1,66	320	531,64	CHI
201911323894	ANICUNS	AC12073802	ANICUNS	24/11/2019 15:49	24/11/2019 23:00	24/11/2019 15:49	24/11/2019 23:00	7,18	3	21,53	CHI
201911323904	FORMOSA	FA21146182	ITUIQUIRA	24/11/2019 15:50	24/11/2019 23:20	24/11/2019 15:50	24/11/2019 23:20	7,49	1	7,49	CHI
201911323905	CAIAPONIA	CP12247460	CAIAPONIA	24/11/2019 11:48	25/11/2019 06:57	24/11/2019 11:48	25/11/2019 06:57	19,14	3	57,43	CHI
201911323907	ACREUNA	EU21072178	ACREUNA	24/11/2019 15:51	25/11/2019 00:02	24/11/2019 15:51	25/11/2019 00:02	8,18	1	8,18	CHI
201911323909	RIO VERDE	RV12271289	CABRIUVA S2	24/11/2019 15:51	25/11/2019 16:17	24/11/2019 15:51	25/11/2019 16:17	24,43	39	952,73	CHI
201911323914	VILA PROPICIO	BA12248765	BARRO ALTO	24/11/2019 13:54	24/11/2019 20:21	24/11/2019 13:54	24/11/2019 20:21	6,43	22	141,55	CHI
201911323919	GOIANESIA	GE21285427	GOIANESIA S2	24/11/2019 15:52	25/11/2019 13:32	24/11/2019 15:52	25/11/2019 13:32	21,65	2	43,31	CHI
201911323925	CEZARINA	VJ12350683	GUAPO S2	24/11/2019 15:53	25/11/2019 10:40	24/11/2019 15:53	25/11/2019 10:40	18,77	8	150,17	CHI
201911323925	VARJAO	VJ12350683	GUAPO S2	24/11/2019 15:53	25/11/2019 10:40	24/11/2019 15:53	25/11/2019 10:40	18,77	56	1051,20	CHI
201911323929	INDIARA	IY12391429	EDEIA	24/11/2019 15:54	25/11/2019 09:38	24/11/2019 15:54	25/11/2019 09:38	17,73	6	106,38	CHI
201911323933	ITUMBIARA	IT12103893	PARANAIBA	24/11/2019 15:19	24/11/2019 18:20	24/11/2019 15:19	24/11/2019 18:20	3,01	349	1051,85	CHI
201911323937	NOVO BRASIL	NB12109601	JUSSARA	24/11/2019 15:55	25/11/2019 09:37	24/11/2019 15:55	25/11/2019 09:37	17,69	10	176,93	CHI
201911323938	ALTO PARAISO DE GOIAS	BF12375516	FLORES DE GOIAS	24/11/2019 13:29	24/11/2019 18:42	24/11/2019 13:29	24/11/2019 18:42	5,20	6	31,21	CHI
201911323955	ITABERAI	IB11071373	ITABERAI S2	24/11/2019 15:58	24/11/2019 16:43	24/11/2019 15:58	24/11/2019 16:43	0,74	56	41,36	CHI
201911323958	TURVANIA	TV21332351	FIRMINOPOLIS S2	24/11/2019 15:59	25/11/2019 12:25	24/11/2019 15:59	25/11/2019 12:25	20,44	1	20,44	CHI
201911323959	ARAGOIANIA	AO31060883	GUAPO S2	24/11/2019 16:00	25/11/2019 11:39	24/11/2019 16:00	25/11/2019 11:39	19,65	1	19,65	CHI
201911323961	RIO VERDE	10010513068	RIO VERDE S2	24/11/2019 15:59	24/11/2019 18:46	24/11/2019 15:59	24/11/2019 18:46	2,77	1	2,77	CHI
201911323966	QUIRINOPOLIS	QI12054920	QUIRINOPOLIS	24/11/2019 16:01	25/11/2019 09:00	24/11/2019 16:01	25/11/2019 09:00	16,98	2	33,96	CHI

201911323967	BARRO ALTO	BA12210729	BARRO ALTO	24/11/2019 11:32	25/11/2019 18:13	24/11/2019 11:32	25/11/2019 18:13	30,68	5	153,40	CHI
201911323975	RIO VERDE	RV21200096	CABRIUVA S2	24/11/2019 16:02	25/11/2019 19:45	24/11/2019 16:02	25/11/2019 19:45	27,71	1	27,71	CHI
201911323980	ADELANDIA	DN21259962	ANICUNS	24/11/2019 16:03	25/11/2019 10:02	24/11/2019 16:03	25/11/2019 10:02	17,99	1	17,99	CHI
201911323981	GOIANIRA	GR11209014	GOIANIRA	24/11/2019 16:04	24/11/2019 22:10	24/11/2019 16:04	24/11/2019 22:10	6,10	94	573,01	CHI
201911323986	CIDADE OCIDENTAL	DH11160806	MARAJOARA	24/11/2019 16:05	24/11/2019 18:03	24/11/2019 16:05	24/11/2019 18:03	1,96	150	294,50	CHI
201911323995	ITAPURANGA	IK11000024	ITAPURANGA	24/11/2019 16:06	24/11/2019 21:50	24/11/2019 16:06	24/11/2019 21:50	5,72	51	291,75	CHI
201911323998	CORUMBA DE GOIAS	O1680424	ALEXANIA	24/11/2019 14:13	24/11/2019 14:18	24/11/2019 14:13	24/11/2019 14:18	0,08	13	1,10	CHI
201911323998	SANTO ANTONIO DO DESCOBERTO	O1680424	ALEXANIA	24/11/2019 14:13	24/11/2019 14:18	24/11/2019 14:13	24/11/2019 14:18	0,08	12145	1032,32	CHI
201911324000	JARAGUA	JA12273002	JARAGUA	24/11/2019 14:36	24/11/2019 18:08	24/11/2019 14:36	24/11/2019 18:08	3,52	25	88,10	CHI
201911324004	CRISTALINA	KR12388492	CRISTALINA S1	24/11/2019 16:08	24/11/2019 19:52	24/11/2019 16:08	24/11/2019 19:52	3,73	13	48,46	CHI
201911324010	GOIANIA	GN12001501	XAVANTES	24/11/2019 16:08	24/11/2019 17:14	24/11/2019 16:08	24/11/2019 17:14	1,08	213	230,93	CHI
201911324035	AMERICANO DO BRASIL	KB21107309	ANICUNS	24/11/2019 16:12	24/11/2019 19:12	24/11/2019 16:12	24/11/2019 19:12	2,99	1	2,99	CHI
201911324043	FAZENDA NOVA	FN12060693	IPORA	24/11/2019 16:14	25/11/2019 13:27	24/11/2019 16:14	25/11/2019 13:27	21,21	11	233,30	CHI
201911324044	JATAI	JT21241256	JATAI S1	24/11/2019 16:14	25/11/2019 23:22	24/11/2019 16:14	25/11/2019 23:22	31,13	2	62,25	CHI
201911324046	GOIANIA	GN12151986	MEIA PONTE	24/11/2019 16:05	24/11/2019 17:16	24/11/2019 16:05	24/11/2019 17:16	1,17	542	632,48	CHI
201911324051	CALDAS NOVAS	CN12200806	SERRA DE CALDAS	24/11/2019 16:15	25/11/2019 12:59	24/11/2019 16:15	25/11/2019 12:59	20,72	5	103,60	CHI
201911324056	SAO JOAO D ALIANCA	JL12144641	SAO JOAO D ALIANCA	24/11/2019 16:15	25/11/2019 22:29	24/11/2019 16:15	25/11/2019 22:29	30,22	6	181,31	CHI
201911324060	SAO LUIS DE MONTES BELOS	SL21306965	FIRMINOPOLIS S2	24/11/2019 16:16	25/11/2019 16:36	24/11/2019 16:16	25/11/2019 16:36	24,32	1	24,32	CHI
201911324061	ADELANDIA	DN21276751	FIRMINOPOLIS S2	24/11/2019 16:16	25/11/2019 10:40	24/11/2019 16:16	25/11/2019 10:40	18,39	1	18,39	CHI
201911324062	PETROLINA DE GOIAS	PG12070564	PETROLINA	24/11/2019 16:16	25/11/2019 10:09	24/11/2019 16:16	25/11/2019 10:09	17,87	5	89,35	CHI
201911324063	RIO VERDE	RV21226254	CABRIUVA S1	24/11/2019 16:17	25/11/2019 12:15	24/11/2019 16:17	25/11/2019 12:15	19,97	1	19,97	CHI
201911324067	PETROLINA DE GOIAS	PG12297939	PETROLINA	24/11/2019 13:45	25/11/2019 09:17	24/11/2019 13:45	25/11/2019 09:17	19,53	7	136,73	CHI
201911324070	TRINDADE	8485797	GOYA S1	24/11/2019 16:17	24/11/2019 22:01	24/11/2019 16:17	24/11/2019 22:01	5,72	21	120,21	CHI
201911324076	PALMEIRAS DE GOIAS	PL12000104	PALMEIRAS	24/11/2019 15:41	25/11/2019 15:30	24/11/2019 15:41	25/11/2019 15:30	23,81	9	214,28	CHI
201911324082	PANAMA	PX12375445	GOIATUBA S1	24/11/2019 16:19	24/11/2019 23:59	24/11/2019 16:19	24/11/2019 23:59	7,66	3	22,99	CHI
201911324086	MOSSAMEDES	O3420416	FIRMINOPOLIS S2	24/11/2019 15:05	24/11/2019 18:31	24/11/2019 15:05	24/11/2019 18:31	3,44	1855	6372,96	CHI
201911324086	SANCLERLANDIA	O3420416	FIRMINOPOLIS S2	24/11/2019 15:05	24/11/2019 18:31	24/11/2019 15:05	24/11/2019 18:31	3,44	8	27,48	CHI
201911324087	TRINDADE	TR12050572	TRINDADE	24/11/2019 16:21	24/11/2019 19:40	24/11/2019 16:21	24/11/2019 19:40	3,31	276	913,56	CHI
201911324088	VALPARAISO DE GOIAS	3350020493	PACAEMBU S2	24/11/2019 16:21	24/11/2019 20:01	24/11/2019 16:21	24/11/2019 20:01	3,66	1	3,66	CHI
201911324103	ARAGOIANIA	AO11207499	GUAPU S2	24/11/2019 16:25	25/11/2019 21:19	24/11/2019 16:25	25/11/2019 21:19	28,90	15	433,46	CHI
201911324104	CATURAI	GR12033390	GOIANIRA	24/11/2019 16:02	24/11/2019 20:22	24/11/2019 16:02	24/11/2019 20:22	4,34	159	690,77	CHI
201911324104	GOIANIRA	GR12033390	GOIANIRA	24/11/2019 16:02	24/11/2019 20:22	24/11/2019 16:02	24/11/2019 20:22	4,34	21	91,23	CHI
201911324104	INHUMAS	GR12033390	GOIANIRA	24/11/2019 16:02	24/11/2019 20:22	24/11/2019 16:02	24/11/2019 20:22	4,34	6	26,07	CHI

201911324114	SENADOR CANEDO	190059369	SENADOR CANEDO	24/11/2019 16:26	24/11/2019 18:28	24/11/2019 16:26	24/11/2019 18:28	2,03	1	2,03	CHI
201911324122	CRISTALINA	KR12261277	CRISTALINA S2	24/11/2019 16:28	24/11/2019 16:50	24/11/2019 16:28	24/11/2019 16:50	0,37	3	1,10	CHI
201911324125	TRINDADE	10014792190	GUAPU S1	24/11/2019 16:28	25/11/2019 03:34	24/11/2019 16:28	25/11/2019 03:34	11,10	1	11,10	CHI
201911324135	ALEXANIA	AX12114206	ALEXANIA	24/11/2019 16:21	24/11/2019 18:03	24/11/2019 16:21	24/11/2019 18:03	1,69	99	167,20	CHI
201911324145	GOIATUBA	GT12052919	GOIATUBA S1	24/11/2019 16:30	25/11/2019 11:45	24/11/2019 16:30	25/11/2019 11:45	19,25	4	77,02	CHI
201911324148	EDEALINA	ED12000006	PONTALINA	24/11/2019 14:43	25/11/2019 11:23	24/11/2019 14:43	25/11/2019 11:23	20,67	4	82,66	CHI
201911324148	PONTALINA	ED12000006	PONTALINA	24/11/2019 14:43	25/11/2019 11:23	24/11/2019 14:43	25/11/2019 11:23	20,67	19	392,64	CHI
201911324158	GOIANIA	GN11048174	XAVANTES	24/11/2019 16:31	24/11/2019 18:01	24/11/2019 16:31	24/11/2019 18:01	1,50	130	194,46	CHI
201911324162	FLORES DE GOIAS	FB12044974RE	IACIARA S2	24/11/2019 16:13	24/11/2019 20:37	24/11/2019 16:13	24/11/2019 20:37	4,40	236	1038,01	CHI
201911324162	FORMOSA	FB12044974RE	IACIARA S2	24/11/2019 16:13	24/11/2019 20:37	24/11/2019 16:13	24/11/2019 20:37	4,40	1	4,40	CHI
201911324162	VILA BOA	FB12044974RE	IACIARA S2	24/11/2019 16:13	24/11/2019 20:37	24/11/2019 16:13	24/11/2019 20:37	4,40	4	17,59	CHI
201911324165	NOVA CRIXAS	MH10400727	NOVA CRIXAS	24/11/2019 16:31	25/11/2019 12:45	24/11/2019 16:31	24/11/2019 20:17	3,77	187	704,31	CHI
201911324165	NOVA CRIXAS	MH10400727	NOVA CRIXAS	24/11/2019 16:31	25/11/2019 12:45	24/11/2019 19:24	24/11/2019 20:17	0,88	1	0,88	CHI
201911324165	NOVA CRIXAS	MH10400727	NOVA CRIXAS	24/11/2019 16:31	25/11/2019 12:45	24/11/2019 16:31	24/11/2019 20:40	4,16	36	149,94	CHI
201911324165	NOVA CRIXAS	MH10400727	NOVA CRIXAS	24/11/2019 16:31	25/11/2019 12:45	24/11/2019 20:41	24/11/2019 21:00	0,33	188	61,94	CHI
201911324165	NOVA CRIXAS	MH10400727	NOVA CRIXAS	24/11/2019 16:31	25/11/2019 12:45	24/11/2019 22:05	24/11/2019 23:08	1,05	188	196,83	CHI
201911324165	NOVA CRIXAS	MH10400727	NOVA CRIXAS	24/11/2019 16:31	25/11/2019 12:45	25/11/2019 08:36	25/11/2019 09:02	0,43	157	66,99	CHI
201911324165	NOVA CRIXAS	MH10400727	NOVA CRIXAS	24/11/2019 16:31	25/11/2019 12:45	24/11/2019 16:31	25/11/2019 11:05	18,57	958	17793,25	CHI
201911324165	NOVA CRIXAS	NA13215799	NOVA CRIXAS	24/11/2019 16:31	25/11/2019 12:45	24/11/2019 20:41	25/11/2019 11:05	14,41	31	446,65	CHI
201911324165	NOVA CRIXAS	NA13215799	NOVA CRIXAS	24/11/2019 16:31	25/11/2019 12:45	24/11/2019 20:41	25/11/2019 12:44	16,05	1	16,05	CHI
201911324165	NOVA CRIXAS	NA12230411	NOVA CRIXAS	24/11/2019 16:31	25/11/2019 12:45	24/11/2019 20:41	25/11/2019 12:45	16,07	4	64,29	CHI
201911324177	VALPARAISO DE GOIAS	VA11149853	MARAJOARA	24/11/2019 16:19	24/11/2019 18:09	24/11/2019 16:19	24/11/2019 18:09	1,83	243	443,88	CHI
201911324185	SANTA HELENA DE GOIAS	400036976	IPEGUARI	24/11/2019 16:34	25/11/2019 17:40	24/11/2019 16:34	25/11/2019 17:40	25,10	1	25,10	CHI
201911324189	ITAPACI	SZ13292624	ITAPACI	24/11/2019 16:35	24/11/2019 22:30	24/11/2019 20:48	24/11/2019 22:25	1,61	3	4,83	CHI
201911324189	NOVA GLORIA	SZ13292624	ITAPACI	24/11/2019 16:35	24/11/2019 22:30	24/11/2019 20:48	24/11/2019 22:25	1,61	1	1,61	CHI
201911324189	SAO LUIZ DO NORTE	SZ13292624	ITAPACI	24/11/2019 16:35	24/11/2019 22:30	24/11/2019 20:48	24/11/2019 22:25	1,61	56	90,21	CHI
201911324189	SAO LUIZ DO NORTE	SZ21222164	ITAPACI	24/11/2019 16:35	24/11/2019 22:30	24/11/2019 16:35	24/11/2019 22:30	5,91	3	17,73	CHI
201911324195	GOIANIA	GN11162032	CAMPINAS S2	24/11/2019 16:35	24/11/2019 19:45	24/11/2019 16:35	24/11/2019 19:45	3,15	75	236,38	CHI
201911324198	APARECIDA DE GOIANIA	AP11058742	ANHANGUERA	24/11/2019 16:35	24/11/2019 18:13	24/11/2019 16:35	24/11/2019 18:13	1,63	5	8,13	CHI
201911324202	ALTO PARAISO DE GOIAS	BF12302848	FLORES DE GOIAS	24/11/2019 14:58	24/11/2019 17:36	24/11/2019 14:58	24/11/2019 17:36	2,63	9	23,70	CHI
201911324204	GOIANIA	GN11000970	CAMPINAS S1	24/11/2019 16:37	24/11/2019 17:13	24/11/2019 16:37	24/11/2019 17:13	0,60	195	116,62	CHI
201911324210	LUZIANIA	LZ13403913B	MARAJOARA	24/11/2019 16:36	25/11/2019 00:18	24/11/2019 16:36	24/11/2019 17:40	1,06	1866	1974,33	CHI
201911324210	LUZIANIA	LZ13403913B	MARAJOARA	24/11/2019 16:36	25/11/2019 00:18	24/11/2019 16:36	24/11/2019 17:40	1,06	4739	5014,13	CHI

201911324210	LUZIANIA	LZ13403913B	RIO VERMELHO	24/11/2019 16:36	25/11/2019 00:18	24/11/2019 16:36	24/11/2019 17:40	1,06	2450	2592,24	CHI
201911324210	CIDADE OCIDENTAL	LZ13335933	RIO VERMELHO	24/11/2019 16:36	25/11/2019 00:18	24/11/2019 16:36	24/11/2019 17:53	1,28	7	8,95	CHI
201911324210	LUZIANIA	LZ13335933	RIO VERMELHO	24/11/2019 16:36	25/11/2019 00:18	24/11/2019 16:36	24/11/2019 17:53	1,28	1113	1422,79	CHI
201911324210	LUZIANIA	DH10404044	MARAJOARA	24/11/2019 16:36	25/11/2019 00:18	24/11/2019 19:15	24/11/2019 19:19	0,06	4739	304,09	CHI
201911324210	CIDADE OCIDENTAL	DH10404044	RIO VERMELHO	24/11/2019 16:36	25/11/2019 00:18	24/11/2019 19:15	24/11/2019 19:19	0,06	7	0,45	CHI
201911324210	LUZIANIA	DH10404044	RIO VERMELHO	24/11/2019 16:36	25/11/2019 00:18	24/11/2019 19:15	24/11/2019 19:19	0,06	1113	71,42	CHI
201911324210	VALPARAISO DE GOIAS	LZ10404164	MARAJOARA	24/11/2019 16:36	25/11/2019 00:18	24/11/2019 18:45	24/11/2019 19:20	0,59	1620	950,40	CHI
201911324210	LUZIANIA	LZ10404054	RIO VERMELHO	24/11/2019 16:36	25/11/2019 00:18	24/11/2019 18:43	24/11/2019 21:35	2,87	816	2343,96	CHI
201911324210	LUZIANIA	LZ16408244	RIO VERMELHO	24/11/2019 16:36	25/11/2019 00:18	24/11/2019 18:43	24/11/2019 22:15	3,53	118	416,70	CHI
201911324210	LUZIANIA	LZ16410104	RIO VERMELHO	24/11/2019 16:36	25/11/2019 00:18	24/11/2019 18:43	24/11/2019 22:15	3,55	1430	5069,75	CHI
201911324210	LUZIANIA	LZ10403929	RIO VERMELHO	24/11/2019 16:36	25/11/2019 00:18	24/11/2019 16:36	25/11/2019 00:00	7,39	455	3360,43	CHI
201911324210	CIDADE OCIDENTAL	LZ12345930	RIO VERMELHO	24/11/2019 16:36	25/11/2019 00:18	24/11/2019 20:46	25/11/2019 00:06	3,34	7	23,37	CHI
201911324210	LUZIANIA	LZ12345930	RIO VERMELHO	24/11/2019 16:36	25/11/2019 00:18	24/11/2019 20:46	25/11/2019 00:06	3,34	1113	3715,87	CHI
201911324210	LUZIANIA	LZ12261792	RIO VERMELHO	24/11/2019 16:36	25/11/2019 00:18	24/11/2019 18:34	25/11/2019 00:18	5,74	86	493,35	CHI
201911324225	NIQUELANDIA	NQ12088704	URUACU	24/11/2019 16:38	25/11/2019 12:41	24/11/2019 16:38	25/11/2019 12:41	20,04	21	420,86	CHI
201911324228	PALMEIRAS DE GOIAS	PL21312606	PALMEIRAS	24/11/2019 16:38	25/11/2019 08:25	24/11/2019 16:38	25/11/2019 08:25	15,78	1	15,78	CHI
201911324238	GOIANIA	15154312	CARAJAS S1	24/11/2019 16:40	25/11/2019 08:45	24/11/2019 16:40	25/11/2019 08:45	16,08	1	16,08	CHI
201911324242	GUARANI DE GOIAS	GY11276231	IACIARA S1	24/11/2019 16:40	24/11/2019 19:15	24/11/2019 16:40	24/11/2019 19:15	2,58	1	2,58	CHI
201911324243	RIO VERDE	RV12260133	CABRIUVA S1	24/11/2019 16:40	25/11/2019 07:57	24/11/2019 16:40	25/11/2019 07:57	15,27	10	152,74	CHI
201911324245	IPORA	IR21062769	ARENOPOLIS	24/11/2019 16:40	25/11/2019 01:19	24/11/2019 16:40	25/11/2019 01:19	8,63	1	8,63	CHI
201911324263	JATAI	290143032	JATAI S3	24/11/2019 16:41	25/11/2019 13:45	24/11/2019 16:41	25/11/2019 13:45	21,07	1	21,07	CHI
201911324264	PALMEIRAS DE GOIAS	PL12053005	PALMEIRAS	24/11/2019 16:12	25/11/2019 11:45	24/11/2019 16:12	25/11/2019 11:45	19,55	6	117,29	CHI
201911324265	CHAPADAO DO CEU	DJ21160244	CHAPADAO DO CEU	24/11/2019 16:41	25/11/2019 14:05	24/11/2019 16:41	25/11/2019 14:05	21,39	1	21,39	CHI
201911324280	CALDAS NOVAS	CN21182948	SERRA DE CALDAS	24/11/2019 16:43	25/11/2019 13:44	24/11/2019 16:43	25/11/2019 13:44	21,02	1	21,02	CHI
201911324281	HIDROLANDIA	HD12058903	ANHANGUERA	24/11/2019 16:38	24/11/2019 19:36	24/11/2019 16:38	24/11/2019 19:36	2,96	168	497,61	CHI
201911324296	NEROPOLIS	GN21058004	NEROPOLIS S2	24/11/2019 16:44	25/11/2019 08:30	24/11/2019 16:44	25/11/2019 08:30	15,76	1	15,76	CHI
201911324297	TRINDADE	TR12293992	TRINDADE	24/11/2019 16:35	24/11/2019 21:30	24/11/2019 16:35	24/11/2019 21:30	4,91	11	53,96	CHI
201911324307	URUACU	UR12364104	URUACU	24/11/2019 15:48	24/11/2019 18:18	24/11/2019 15:48	24/11/2019 18:18	2,49	87	216,51	CHI
201911324314	GOIANESIA	GE12376587	GOIANESIA S2	24/11/2019 14:53	25/11/2019 00:07	24/11/2019 14:53	25/11/2019 00:07	9,23	2	18,46	CHI
201911324314	VILA PROPICIO	GE12376587	GOIANESIA S2	24/11/2019 14:53	25/11/2019 00:07	24/11/2019 14:53	25/11/2019 00:07	9,23	1	9,23	CHI
201911324317	ITABERAI	IB12000046	ITABERAI S2	24/11/2019 16:46	24/11/2019 17:35	24/11/2019 16:46	24/11/2019 17:35	0,82	5	4,08	CHI
201911324321	LUZIANIA	3200011176	MARAJOARA	24/11/2019 16:46	25/11/2019 00:54	24/11/2019 16:46	25/11/2019 00:54	8,13	1	8,13	CHI
201911324324	CRISTALINA	KR12321840	PAMPLONA	24/11/2019 12:26	25/11/2019 01:33	24/11/2019 12:26	25/11/2019 01:33	13,10	2	26,20	CHI

201911324336	DISTRITO FEDERAL	PI12170795	PLANALTINA	24/11/2019 16:38	25/11/2019 07:37	24/11/2019 16:38	25/11/2019 07:37	14,97	2	29,94	CHI
201911324336	PLANALTINA	PI12170795	PLANALTINA	24/11/2019 16:38	25/11/2019 07:37	24/11/2019 16:38	25/11/2019 07:37	14,97	11	164,66	CHI
201911324337	GOIANIA	10005498056	GOIANIA LESTE S2	24/11/2019 16:47	24/11/2019 18:38	24/11/2019 16:47	24/11/2019 18:38	1,83	1	1,83	CHI
201911324338	GOIANIA	12247303	FERROVIARIO S1	24/11/2019 16:47	24/11/2019 19:20	24/11/2019 16:47	24/11/2019 19:20	2,53	1	2,53	CHI
201911324339	TAQUARAL DE GOIAS	TQ21336554	INHUMAS S1	24/11/2019 16:48	25/11/2019 14:51	24/11/2019 16:48	25/11/2019 14:51	22,05	3	66,15	CHI
201911324340	GUAPO	GC12000274	GUAPO S1	24/11/2019 16:13	25/11/2019 02:27	24/11/2019 16:13	25/11/2019 02:27	10,24	38	388,93	CHI
201911324340	TRINDADE	GC12000274	GUAPO S1	24/11/2019 16:13	25/11/2019 02:27	24/11/2019 16:13	25/11/2019 02:27	10,24	23	235,41	CHI
201911324343	VARJAO	VJ31066132	GUAPO S2	24/11/2019 16:48	25/11/2019 12:38	24/11/2019 16:48	25/11/2019 12:38	19,83	1	19,83	CHI
201911324345	RIO VERDE	RV12260251	RIO VERDE S1	24/11/2019 16:48	25/11/2019 14:50	24/11/2019 16:48	25/11/2019 14:50	22,03	17	374,43	CHI
201911324352	ITAPIRAPUA	IU12073722	MATRINCHA	24/11/2019 16:49	24/11/2019 22:27	24/11/2019 16:49	24/11/2019 22:27	5,62	3	16,86	CHI
201911324357	GOIANIA	GN11189319	ATLANTICO S1	24/11/2019 16:50	24/11/2019 19:40	24/11/2019 16:50	24/11/2019 19:40	2,83	61	172,33	CHI
201911324362	ESTRELA DO NORTE	MU12391986	MARA ROSA	24/11/2019 16:33	24/11/2019 23:20	24/11/2019 16:33	24/11/2019 23:20	6,79	1	6,79	CHI
201911324362	MUTUNOPOLIS	MU12391986	MARA ROSA	24/11/2019 16:33	24/11/2019 23:20	24/11/2019 16:33	24/11/2019 23:20	6,79	88	597,18	CHI
201911324364	QUIRINOPOLIS	RV12301218	SANTA HELENA S1	24/11/2019 14:15	24/11/2019 22:31	24/11/2019 14:15	24/11/2019 22:31	8,25	37	305,42	CHI
201911324364	RIO VERDE	RV12301218	SANTA HELENA S1	24/11/2019 14:15	24/11/2019 22:31	24/11/2019 14:15	24/11/2019 22:31	8,25	18	148,59	CHI
201911324365	APARECIDA DE GOIANIA	AP11051629	REAL S1	24/11/2019 16:09	24/11/2019 23:23	24/11/2019 16:09	24/11/2019 23:23	7,23	273	1973,64	CHI
201911324367	GOIANDIRA	GD21160904	CATALAO S1	24/11/2019 16:51	25/11/2019 16:37	24/11/2019 16:51	25/11/2019 16:37	23,77	1	23,77	CHI
201911324368	APARECIDA DE GOIANIA	11720633	ATLANTICO S3	24/11/2019 16:51	25/11/2019 00:50	24/11/2019 16:51	25/11/2019 00:50	7,98	1	7,98	CHI
201911324372	ITABERAI	IB21310572	ITABERAI S2	24/11/2019 16:51	24/11/2019 20:25	24/11/2019 16:51	24/11/2019 20:25	3,56	1	3,56	CHI
201911324373	PALMEIRAS DE GOIAS	PL12026608	PALMEIRAS	24/11/2019 16:21	25/11/2019 09:35	24/11/2019 16:21	25/11/2019 09:35	17,23	8	137,88	CHI
201911324380	GOIANDIRA	GD21081402	CATALAO S1	24/11/2019 16:52	25/11/2019 16:44	24/11/2019 16:52	25/11/2019 16:44	23,87	1	23,87	CHI
201911324381	GOIANIRA	10023021339	GOIANIRA	24/11/2019 16:52	25/11/2019 07:45	24/11/2019 16:52	25/11/2019 07:45	14,88	1	14,88	CHI
201911324382	RIO VERDE	630576257	CABRIUVA S1	24/11/2019 16:52	25/11/2019 08:36	24/11/2019 16:52	25/11/2019 08:36	15,73	1	15,73	CHI
201911324386	ANAPOLIS	AN12009341	NEROPOLIS S1	24/11/2019 16:07	24/11/2019 19:17	24/11/2019 16:07	24/11/2019 19:17	3,16	8	25,26	CHI
201911324386	PIRENOPOLIS	AN12009341	NEROPOLIS S1	24/11/2019 16:07	24/11/2019 19:17	24/11/2019 16:07	24/11/2019 19:17	3,16	18	56,83	CHI
201911324389	CHAPADAO DO CEU	DJ12131932	CHAPADAO DO CEU	24/11/2019 16:53	25/11/2019 11:47	24/11/2019 16:53	25/11/2019 11:47	18,90	1	18,90	CHI
201911324393	ALEXANIA	AX11000002	ALEXANIA	24/11/2019 16:10	24/11/2019 18:46	24/11/2019 16:10	24/11/2019 18:46	2,59	124	321,64	CHI
201911324394	APARECIDA DE GOIANIA	AP12402133	INDEPENDENCIA S2	24/11/2019 16:40	25/11/2019 08:36	24/11/2019 16:40	24/11/2019 19:23	2,71	332	899,90	CHI
201911324394	APARECIDA DE GOIANIA	AP12352471	INDEPENDENCIA S2	24/11/2019 16:40	25/11/2019 08:36	24/11/2019 16:40	24/11/2019 20:57	4,29	227	973,70	CHI
201911324394	APARECIDA DE GOIANIA	AP12402133	INDEPENDENCIA S2	24/11/2019 16:40	25/11/2019 08:36	24/11/2019 21:02	24/11/2019 21:57	0,93	332	308,85	CHI
201911324394	APARECIDA DE GOIANIA	AP12352471	INDEPENDENCIA S2	24/11/2019 16:40	25/11/2019 08:36	24/11/2019 21:02	25/11/2019 08:36	11,58	227	2629,04	CHI
201911324398	ARACU	AR21000116	ARACU	24/11/2019 16:53	25/11/2019 17:57	24/11/2019 16:53	25/11/2019 17:57	25,05	2	50,10	CHI
201911324400	JATAI	JT12210115	JATAI S1	24/11/2019 16:54	26/11/2019 19:44	24/11/2019 16:54	26/11/2019 19:44	50,84	2	101,68	CHI



201911324401	GOIANESIA	GE12006564	GOIANESIA S2	24/11/2019 16:54	25/11/2019 14:22	24/11/2019 16:54	25/11/2019 14:22	21,47	8	171,72	CHI
201911324401	JARAGUA	GE12006564	GOIANESIA S2	24/11/2019 16:54	25/11/2019 14:22	24/11/2019 16:54	25/11/2019 14:22	21,47	2	42,93	CHI
201911324401	PIRENOPOLIS	GE12006564	GOIANESIA S2	24/11/2019 16:54	25/11/2019 14:22	24/11/2019 16:54	25/11/2019 14:22	21,47	1	21,47	CHI
201911324402	ITAUCU	IX12322383	INHUMAS S1	24/11/2019 16:10	25/11/2019 16:05	24/11/2019 16:10	25/11/2019 16:05	23,92	7	167,41	CHI
201911324403	CALDAS NOVAS	MR12392164	MORRINHOS	24/11/2019 16:48	25/11/2019 09:47	24/11/2019 16:48	25/11/2019 09:47	16,98	1	16,98	CHI
201911324403	MORRINHOS	MR12392164	MORRINHOS	24/11/2019 16:48	25/11/2019 09:47	24/11/2019 16:48	25/11/2019 09:47	16,98	29	492,43	CHI
201911324403	RIO QUENTE	MR12392164	MORRINHOS	24/11/2019 16:48	25/11/2019 09:47	24/11/2019 16:48	25/11/2019 09:47	16,98	19	322,63	CHI
201911324414	PORANGATU	PO21139255	NOVO PLANALTO	24/11/2019 16:55	25/11/2019 12:00	24/11/2019 16:55	25/11/2019 12:00	19,08	1	19,08	CHI
201911324422	APARECIDA DE GOIANIA	AP10383689	ATLANTICO S2	24/11/2019 16:55	24/11/2019 20:23	24/11/2019 16:55	24/11/2019 18:35	1,67	1272	2123,89	CHI
201911324422	APARECIDA DE GOIANIA	AP12063243LD	ATLANTICO S2	24/11/2019 16:55	24/11/2019 20:23	24/11/2019 16:55	24/11/2019 20:23	3,48	2342	8152,76	CHI
201911324426	NEROPOLIS	10012944180	NEROPOLIS S2	24/11/2019 16:56	24/11/2019 20:25	24/11/2019 16:56	24/11/2019 20:25	3,47	1	3,47	CHI
201911324435	CATALAO	CT21077414	CATALAO S2	24/11/2019 16:57	25/11/2019 08:45	24/11/2019 16:57	25/11/2019 08:45	15,81	1	15,81	CHI
201911324436	ITUMBIARA	IT12304246	ITUMBIARA NOVA	24/11/2019 16:57	25/11/2019 08:14	24/11/2019 16:57	25/11/2019 08:14	15,28	2	30,56	CHI
201911324440	BELA VISTA DE GOIAS	BV12041790	BELA VISTA S1	24/11/2019 16:58	25/11/2019 12:00	24/11/2019 16:58	25/11/2019 12:00	19,03	9	171,30	CHI
201911324441	RIO VERDE	RV12349540	CABRIUVA S2	24/11/2019 16:57	25/11/2019 12:56	24/11/2019 16:57	25/11/2019 12:56	19,98	1	19,98	CHI
201911324480	SAO FRANCISCO DE GOIAS	SF21021091	SAO FRANCISCO DE GOIAS	24/11/2019 17:00	24/11/2019 20:49	24/11/2019 17:00	24/11/2019 20:49	3,80	2	7,61	CHI
201911324488	APARECIDA DE GOIANIA	AP11134337	REAL S1	24/11/2019 16:51	25/11/2019 20:06	24/11/2019 16:51	25/11/2019 20:06	27,25	80	2179,73	CHI
201911324496	ALEXANIA	AX12381265	ALEXANIA	24/11/2019 16:37	25/11/2019 00:40	24/11/2019 16:37	25/11/2019 00:40	8,05	19	152,99	CHI
201911324508	FAZENDA NOVA	FN12073782	IPORA	24/11/2019 15:04	25/11/2019 09:31	24/11/2019 15:04	25/11/2019 09:31	18,45	21	387,41	CHI
201911324508	ISRAELANDIA	FN12073782	IPORA	24/11/2019 15:04	25/11/2019 09:31	24/11/2019 15:04	25/11/2019 09:31	18,45	2	36,90	CHI
201911324509	GOIANIA	13852644	XAVANTES	24/11/2019 17:04	24/11/2019 18:15	24/11/2019 17:04	24/11/2019 18:15	1,17	1	1,17	CHI
201911324512	PLANALTINA	PI12257578	PLANALTINA	24/11/2019 15:56	25/11/2019 02:35	24/11/2019 15:56	25/11/2019 02:35	10,65	77	819,99	CHI
201911324517	PALMINOPOLIS	PP12259881	PALMEIRAS	24/11/2019 17:05	25/11/2019 13:23	24/11/2019 17:05	25/11/2019 13:23	20,30	6	121,77	CHI
201911324519	GOIANESIA	GE12000233	GOIANESIA S2	24/11/2019 14:17	24/11/2019 22:06	24/11/2019 14:17	24/11/2019 22:06	7,82	23	179,78	CHI
201911324523	PLANALTINA	PI12199859	PLANALTINA	24/11/2019 17:05	26/11/2019 11:27	24/11/2019 17:05	26/11/2019 11:27	42,35	4	169,41	CHI
201911324525	NIQUELANDIA	NQ12267179	NIQUELANDIA SUBTRANSMISSAO	24/11/2019 17:06	25/11/2019 08:14	24/11/2019 17:06	25/11/2019 08:14	15,13	6	90,77	CHI
201911324527	CALDAS NOVAS	CN11153430	CALDAS NOVAS S2	24/11/2019 15:48	25/11/2019 14:12	24/11/2019 15:48	25/11/2019 14:12	22,39	67	1500,43	CHI
201911324532	LEOPOLDO DE BULHOES	SV12056152	VIANOPOLIS	24/11/2019 17:07	25/11/2019 19:02	24/11/2019 17:07	25/11/2019 19:02	25,93	1	25,93	CHI
201911324534	SAO DOMINGOS	SD11046278	SAO DOMINGOS	24/11/2019 16:16	24/11/2019 21:13	24/11/2019 16:16	24/11/2019 21:13	4,94	87	429,88	CHI
201911324561	RIO VERDE	RV12063315	RIO VERDE S1	24/11/2019 17:10	25/11/2019 00:46	24/11/2019 17:10	25/11/2019 00:46	7,59	4	30,37	CHI
201911324569	GOIANIA	GN11187605	CARAJAS S1	24/11/2019 17:02	24/11/2019 20:10	24/11/2019 17:02	24/11/2019 20:10	3,14	51	160,13	CHI
201911324571	QUIRINOPOLIS	QI12119879	QUIRINOPOLIS	24/11/2019 17:11	25/11/2019 08:22	24/11/2019 17:11	25/11/2019 08:22	15,17	21	318,56	CHI
201911324582	GOIANIRA	GR11138911	GOIANIRA	24/11/2019 17:12	24/11/2019 20:30	24/11/2019 17:12	24/11/2019 20:30	3,29	6	19,74	CHI

201911324584	QUIRINOPOLIS	QI12113302	QUIRINOPOLIS	24/11/2019 17:11	24/11/2019 20:43	24/11/2019 17:11	24/11/2019 20:43	3,53	8	28,24	CHI
201911324594	GOIANIA	GN11200591	CARAJAS S1	24/11/2019 17:12	24/11/2019 19:27	24/11/2019 17:12	24/11/2019 19:27	2,24	132	295,28	CHI
201911324595	AMERICANO DO BRASIL	KB12065194	ANICUNS	24/11/2019 13:45	24/11/2019 21:28	24/11/2019 13:45	24/11/2019 21:28	7,72	29	223,77	CHI
201911324595	MOSSAMEDES	KB12065194	ANICUNS	24/11/2019 13:45	24/11/2019 21:28	24/11/2019 13:45	24/11/2019 21:28	7,72	14	108,03	CHI
201911324620	GOIANIA	GN12222920	ATLANTICO S2	24/11/2019 17:16	24/11/2019 18:37	24/11/2019 17:16	24/11/2019 18:37	1,34	148	197,99	CHI
201911324622	INHUMAS	IN12141949	INHUMAS S1	24/11/2019 17:16	24/11/2019 20:00	24/11/2019 17:16	24/11/2019 19:32	2,26	60	135,85	CHI
201911324622	INHUMAS	IN11251822	INHUMAS S1	24/11/2019 17:16	24/11/2019 20:00	24/11/2019 17:16	24/11/2019 20:00	2,72	82	223,29	CHI
201911324623	APARECIDA DE GOIANIA	AP11071688	INDEPENDENCIA S2	24/11/2019 17:05	25/11/2019 16:29	24/11/2019 17:05	25/11/2019 16:29	23,40	95	2222,66	CHI
201911324624	TRES RANCHOS	TH21195262	CATALAO S1	24/11/2019 17:17	25/11/2019 09:29	24/11/2019 17:17	25/11/2019 09:29	16,20	2	32,40	CHI
201911324630	ABADIA DE GOIAS	14268619	GUAPO S1	24/11/2019 17:17	26/11/2019 00:31	24/11/2019 17:17	26/11/2019 00:31	31,24	1	31,24	CHI
201911324637	GOIANIA	GN11172731	CAMPINAS S3	24/11/2019 17:00	24/11/2019 23:17	24/11/2019 17:00	24/11/2019 23:17	6,28	54	339,24	CHI
201911324644	CALDAS NOVAS	IX12000065	INHUMAS S1	24/11/2019 15:09	25/11/2019 10:23	24/11/2019 15:09	25/11/2019 10:23	19,22	1	19,22	CHI
201911324644	ITABERAÍ	IX12000065	INHUMAS S1	24/11/2019 15:09	25/11/2019 10:23	24/11/2019 15:09	25/11/2019 10:23	19,22	41	787,97	CHI
201911324644	ITAUCU	IX12000065	INHUMAS S1	24/11/2019 15:09	25/11/2019 10:23	24/11/2019 15:09	25/11/2019 10:23	19,22	38	730,32	CHI
201911324648	GOIANDIRA	GD21380585	CATALAO S1	24/11/2019 17:19	24/11/2019 22:39	24/11/2019 17:19	24/11/2019 22:39	5,33	1	5,33	CHI
201911324653	CACHOEIRA ALTA	RV12101165	CACHOEIRA ALTA	24/11/2019 14:55	24/11/2019 19:25	24/11/2019 14:55	24/11/2019 19:25	4,48	1	4,48	CHI
201911324653	RIO VERDE	RV12101165	CACHOEIRA ALTA	24/11/2019 14:55	24/11/2019 19:25	24/11/2019 14:55	24/11/2019 19:25	4,48	36	161,45	CHI
201911324660	GOIANIRA	GR11133810	GOIANIRA	24/11/2019 17:09	24/11/2019 23:44	24/11/2019 17:09	24/11/2019 23:44	6,57	162	1064,48	CHI
201911324661	APARECIDA DE GOIANIA	AP12095073	ATLANTICO S2	24/11/2019 16:56	24/11/2019 19:46	24/11/2019 16:56	24/11/2019 19:46	2,82	908	2564,09	CHI
201911324672	PONTALINA	PK11223570	PONTALINA	24/11/2019 17:13	24/11/2019 21:27	24/11/2019 17:13	24/11/2019 21:27	4,22	89	375,88	CHI
201911324675	BOM JARDIM DE GOIAS	BM11231853	BOM JARDIM	24/11/2019 17:22	24/11/2019 23:26	24/11/2019 17:22	24/11/2019 23:26	6,07	1	6,07	CHI
201911324680	APARECIDA DE GOIANIA	10017037601	INDEPENDENCIA S1	24/11/2019 17:22	24/11/2019 18:52	24/11/2019 17:22	24/11/2019 18:52	1,49	1	1,49	CHI
201911324681	COCALZINHO DE GOIAS	ZN12302266	COCALZINHO	24/11/2019 16:12	24/11/2019 20:23	24/11/2019 16:12	24/11/2019 20:23	4,17	7	29,19	CHI
201911324682	LUZIANIA	3200121619	MARAJOARA	24/11/2019 17:22	24/11/2019 22:30	24/11/2019 17:22	24/11/2019 22:30	5,13	1	5,13	CHI
201911324685	MINEIROS	MY11248474	PARQUE DAS EMAS	24/11/2019 15:39	24/11/2019 20:50	24/11/2019 15:39	24/11/2019 20:50	5,18	18	93,25	CHI
201911324686	JUSSARA	JR12198792	JUSSARA	24/11/2019 16:28	24/11/2019 21:40	24/11/2019 16:28	24/11/2019 21:40	5,19	128	663,82	CHI
201911324687	QUIRINOPOLIS	QI12400162	QUIRINOPOLIS	24/11/2019 17:23	24/11/2019 22:00	24/11/2019 17:23	24/11/2019 22:00	4,61	2	9,23	CHI
201911324690	PORTELANDIA	1470002817	PARQUE DAS EMAS	24/11/2019 17:23	25/11/2019 10:55	24/11/2019 17:23	25/11/2019 10:55	17,53	1	17,53	CHI
201911324704	GOIANIA	GN16404323	ATLANTICO S1	24/11/2019 17:20	24/11/2019 21:00	24/11/2019 17:20	24/11/2019 18:51	1,51	2747	4151,79	CHI
201911324704	GOIANIA	GN13000636	ATLANTICO S1	24/11/2019 17:20	24/11/2019 21:00	24/11/2019 17:20	24/11/2019 20:44	3,40	1325	4510,52	CHI
201911324704	GOIANIA	GN11001607	ATLANTICO S1	24/11/2019 17:20	24/11/2019 21:00	24/11/2019 19:31	24/11/2019 21:00	1,49	57	84,99	CHI
201911324705	NOVA VENEZA	NV21364281	INHUMAS S1	24/11/2019 17:24	25/11/2019 09:34	24/11/2019 17:24	25/11/2019 09:34	16,16	2	32,33	CHI
201911324709	CORUMBA DE GOIAS	CB21348580	CORUMBA	24/11/2019 17:24	24/11/2019 18:18	24/11/2019 17:24	24/11/2019 18:18	0,89	1	0,89	CHI

201911324714	ARACU	AR12019237	ARACU	24/11/2019 17:09	25/11/2019 02:10	24/11/2019 17:09	25/11/2019 02:10	9,02	15	135,24	CHI
201911324721	RIO VERDE	RV11189179	RIO VERDE S2	24/11/2019 16:28	24/11/2019 23:48	24/11/2019 16:28	24/11/2019 23:48	7,32	158	1156,08	CHI
201911324722	PIRACANJUBA	PJ12384538	MORRINHOS	24/11/2019 17:26	25/11/2019 21:43	24/11/2019 17:26	25/11/2019 21:43	28,28	21	593,86	CHI
201911324724	ITABERAI	TQ12009067	ITABERAI S1	24/11/2019 16:40	24/11/2019 22:50	24/11/2019 16:40	24/11/2019 22:50	6,17	3	18,50	CHI
201911324724	TAQUARAL DE GOIAS	TQ12009067	ITABERAI S1	24/11/2019 16:40	24/11/2019 22:50	24/11/2019 16:40	24/11/2019 22:50	6,17	21	129,50	CHI
201911324734	ITABERAI	IB12404552	ITABERAI S1	24/11/2019 17:18	24/11/2019 19:05	24/11/2019 17:18	24/11/2019 19:05	1,79	8	14,32	CHI
201911324742	INHUMAS	IN32066408	INHUMAS S2	24/11/2019 16:38	25/11/2019 05:15	24/11/2019 16:38	25/11/2019 05:15	12,61	8	100,89	CHI
201911324745	PETROLINA DE GOIAS	PG12377584	PETROLINA	24/11/2019 16:44	25/11/2019 10:23	24/11/2019 16:44	25/11/2019 10:23	17,64	4	70,56	CHI
201911324745	SAO FRANCISCO DE GOIAS	PG12377584	PETROLINA	24/11/2019 16:44	25/11/2019 10:23	24/11/2019 16:44	25/11/2019 10:23	17,64	12	211,67	CHI
201911324749	APARECIDA DE GOIANIA	200427260	INDEPENDENCIA S2	24/11/2019 17:28	25/11/2019 10:00	24/11/2019 17:28	25/11/2019 10:00	16,53	1	16,53	CHI
201911324750	JATAI	JT12260427	JATAI S1	24/11/2019 17:28	25/11/2019 11:18	24/11/2019 17:28	25/11/2019 11:18	17,83	1	17,83	CHI
201911324765	IPORA	IV12079559	ARENOPOLIS	24/11/2019 13:41	25/11/2019 14:50	24/11/2019 13:41	25/11/2019 11:04	21,38	3	64,15	CHI
201911324765	IVOLANDIA	IV12079559	ARENOPOLIS	24/11/2019 13:41	25/11/2019 14:50	24/11/2019 13:41	25/11/2019 11:04	21,38	3	64,15	CHI
201911324765	IPORA	IV12079559	ARENOPOLIS	24/11/2019 13:41	25/11/2019 14:50	24/11/2019 13:41	25/11/2019 14:50	25,14	8	201,09	CHI
201911324772	PETROLINA DE GOIAS	PG12401921	PETROLINA	24/11/2019 16:55	25/11/2019 11:53	24/11/2019 16:55	25/11/2019 11:53	18,96	22	417,07	CHI
201911324776	APARECIDA DE GOIANIA	AP12000208	CEPAIGO S1	24/11/2019 17:30	25/11/2019 12:47	24/11/2019 17:30	25/11/2019 12:47	19,27	16	308,29	CHI
201911324776	GOIANIA	AP12000208	CEPAIGO S1	24/11/2019 17:30	25/11/2019 12:47	24/11/2019 17:30	25/11/2019 12:47	19,27	3	57,80	CHI
201911324777	LUZIANIA	LZ12389566	PACAEMBU S1	24/11/2019 16:51	24/11/2019 23:54	24/11/2019 16:51	24/11/2019 23:54	7,05	17	119,84	CHI
201911324777	NOVO GAMA	LZ12389566	PACAEMBU S1	24/11/2019 16:51	24/11/2019 23:54	24/11/2019 16:51	24/11/2019 23:54	7,05	3	21,15	CHI
201911324781	CATALAO	CT12063921	CATALAO S1	24/11/2019 17:31	24/11/2019 19:01	24/11/2019 17:31	24/11/2019 19:01	1,49	12	17,86	CHI
201911324786	CALDAS NOVAS	CN12213894	CALDAS NOVAS S1	24/11/2019 13:43	25/11/2019 09:07	24/11/2019 13:43	25/11/2019 09:07	19,40	138	2676,55	CHI
201911324787	BELA VISTA DE GOIAS	BV12010767	BELA VISTA S1	24/11/2019 17:23	25/11/2019 08:40	24/11/2019 17:23	25/11/2019 07:18	13,91	30	417,32	CHI
201911324787	BELA VISTA DE GOIAS	BV12072188LD	BELA VISTA S1	24/11/2019 17:23	25/11/2019 08:40	24/11/2019 17:23	25/11/2019 08:40	15,28	141	2154,13	CHI
201911324788	GOIANIA	GN11403415	CARAJAS S1	24/11/2019 16:58	24/11/2019 23:17	24/11/2019 16:58	24/11/2019 23:17	6,30	8	50,42	CHI
201911324792	GOIAS	GS21063246	GOIAS	24/11/2019 17:32	24/11/2019 19:30	24/11/2019 17:32	24/11/2019 19:30	1,95	1	1,95	CHI
201911324798	GOIANIA	GN11169609	ATLANTICO S3	24/11/2019 17:06	25/11/2019 05:52	24/11/2019 17:06	25/11/2019 05:52	12,76	72	918,54	CHI
201911324800	APARECIDA DE GOIANIA	AP11066525	INDEPENDENCIA S2	24/11/2019 17:13	24/11/2019 19:15	24/11/2019 17:13	24/11/2019 19:15	2,02	206	417,09	CHI
201911324806	IPORA	730008320	IPORA	24/11/2019 17:34	25/11/2019 09:23	24/11/2019 17:34	25/11/2019 09:23	15,81	1	15,81	CHI
201911324810	SAO JOAO D ALIANCA	JL12218396	SAO JOAO D ALIANCA	24/11/2019 13:42	25/11/2019 18:40	24/11/2019 13:42	25/11/2019 18:40	28,96	7	202,74	CHI
201911324812	IACIARA	IA21268439	IACIARA S1	24/11/2019 17:35	24/11/2019 19:58	24/11/2019 17:35	24/11/2019 19:58	2,38	3	7,14	CHI
201911324814	APARECIDA DE GOIANIA	AP11265131	ATLANTICO S3	24/11/2019 16:58	25/11/2019 03:11	24/11/2019 16:58	25/11/2019 03:11	10,20	55	561,20	CHI
201911324815	ARACU	AR12355884	ARACU	24/11/2019 17:27	25/11/2019 03:10	24/11/2019 17:27	25/11/2019 03:10	9,72	4	38,88	CHI
201911324828	GOIAS	GS12310404	ITABERAI S1	24/11/2019 15:54	25/11/2019 09:54	24/11/2019 15:54	25/11/2019 09:54	18,00	43	773,88	CHI

201911324828	ITABERAÍ	GS12310404	ITABERAÍ S1	24/11/2019 15:54	25/11/2019 09:54	24/11/2019 15:54	25/11/2019 09:54	18,00	2	35,99	CHI
201911324829	SILVANIA	SV12205359	VIANOPOLIS	24/11/2019 17:37	25/11/2019 08:59	24/11/2019 17:37	25/11/2019 08:59	15,37	3	46,10	CHI
201911324830	GOIANIA	GN11192024	ATLANTICO S1	24/11/2019 17:04	25/11/2019 06:16	24/11/2019 17:04	25/11/2019 06:16	13,19	69	910,07	CHI
201911324836	GOIAS	IK12250721	GOIAS	24/11/2019 17:25	29/11/2019 15:05	24/11/2019 17:25	25/11/2019 19:52	26,44	7	185,11	CHI
201911324836	ITABERAÍ	IK12250721	GOIAS	24/11/2019 17:25	29/11/2019 15:05	24/11/2019 17:25	25/11/2019 19:52	26,44	2	52,89	CHI
201911324836	ITAPURANGA	IK12250721	GOIAS	24/11/2019 17:25	29/11/2019 15:05	24/11/2019 17:25	25/11/2019 19:52	26,44	2	52,89	CHI
201911324836	GOIAS	GS12035930	GOIAS	24/11/2019 17:25	29/11/2019 15:05	28/11/2019 22:56	29/11/2019 10:57	12,03	26	312,69	CHI
201911324836	HEITORAÍ	GS12035930	GOIAS	24/11/2019 17:25	29/11/2019 15:05	28/11/2019 22:56	29/11/2019 10:57	12,03	29	348,77	CHI
201911324836	GOIAS	IK12250721	GOIAS	24/11/2019 17:25	29/11/2019 15:05	28/11/2019 16:35	29/11/2019 12:24	19,81	7	138,66	CHI
201911324836	ITABERAÍ	IK12250721	GOIAS	24/11/2019 17:25	29/11/2019 15:05	28/11/2019 16:35	29/11/2019 12:24	19,81	2	39,62	CHI
201911324836	ITAPURANGA	IK12250721	GOIAS	24/11/2019 17:25	29/11/2019 15:05	28/11/2019 16:35	29/11/2019 12:24	19,81	2	39,62	CHI
201911324836	GOIAS	IK12250721	GOIAS	24/11/2019 17:25	29/11/2019 15:05	24/11/2019 17:25	29/11/2019 15:05	117,67	7	823,70	CHI
201911324836	ITAPURANGA	IK12250721	GOIAS	24/11/2019 17:25	29/11/2019 15:05	24/11/2019 17:25	29/11/2019 15:05	117,67	1	117,67	CHI
201911324839	GOIANIA	GN11265182	ATLANTICO S2	24/11/2019 17:11	24/11/2019 19:16	24/11/2019 17:11	24/11/2019 19:16	2,07	53	109,70	CHI
201911324841	GOIANIRA	390050854	GOIANIRA	24/11/2019 17:38	25/11/2019 15:51	24/11/2019 17:38	25/11/2019 15:51	22,21	1	22,21	CHI
201911324844	DOVERLANDIA	DV12171957	CAIAPONIA	24/11/2019 17:10	24/11/2019 23:57	24/11/2019 17:10	24/11/2019 23:57	6,78	24	162,77	CHI
201911324847	SILVANIA	02360226	VIANOPOLIS	24/11/2019 17:39	25/11/2019 09:06	24/11/2019 17:39	24/11/2019 22:17	4,65	334	1551,99	CHI
201911324847	VIANOPOLIS	02360226	VIANOPOLIS	24/11/2019 17:39	25/11/2019 09:06	24/11/2019 17:39	24/11/2019 22:17	4,65	2008	9330,51	CHI
201911324847	VIANOPOLIS	02360226	VIANOPOLIS	24/11/2019 17:39	25/11/2019 09:06	24/11/2019 22:18	24/11/2019 22:33	0,25	1842	465,62	CHI
201911324847	SILVANIA	02360226	VIANOPOLIS	24/11/2019 17:39	25/11/2019 09:06	24/11/2019 22:18	25/11/2019 00:25	2,11	191	403,86	CHI
201911324847	VIANOPOLIS	02360226	VIANOPOLIS	24/11/2019 17:39	25/11/2019 09:06	24/11/2019 22:18	25/11/2019 00:25	2,11	115	243,16	CHI
201911324847	VIANOPOLIS	02360226	VIANOPOLIS	24/11/2019 17:39	25/11/2019 09:06	24/11/2019 22:34	25/11/2019 00:25	1,85	1406	2600,71	CHI
201911324847	SILVANIA	VN13282836	VIANOPOLIS	24/11/2019 17:39	25/11/2019 09:06	24/11/2019 22:18	25/11/2019 01:47	3,49	145	506,41	CHI
201911324847	VIANOPOLIS	VN13282836	VIANOPOLIS	24/11/2019 17:39	25/11/2019 09:06	24/11/2019 22:18	25/11/2019 01:47	3,49	65	227,01	CHI
201911324847	VIANOPOLIS	VN13282836	VIANOPOLIS	24/11/2019 17:39	25/11/2019 09:06	24/11/2019 22:34	25/11/2019 01:47	3,23	350	1129,72	CHI
201911324847	VIANOPOLIS	RT0620215	VIANOPOLIS	24/11/2019 17:39	25/11/2019 09:06	24/11/2019 22:34	25/11/2019 07:55	9,36	6	56,16	CHI
201911324847	VIANOPOLIS	VN13015046	VIANOPOLIS	24/11/2019 17:39	25/11/2019 09:06	24/11/2019 22:34	25/11/2019 08:50	10,27	64	657,07	CHI
201911324847	VIANOPOLIS	VN12282708	VIANOPOLIS	24/11/2019 17:39	25/11/2019 09:06	25/11/2019 08:50	25/11/2019 09:06	0,27	1	0,27	CHI
201911324852	AMARALINA	MU12391672	MARA ROSA	24/11/2019 17:36	24/11/2019 20:42	24/11/2019 17:36	24/11/2019 20:42	3,10	101	313,10	CHI
201911324852	MUTUNOPOLIS	MU12391672	MARA ROSA	24/11/2019 17:36	24/11/2019 20:42	24/11/2019 17:36	24/11/2019 20:42	3,10	7	21,70	CHI
201911324855	CHAPADAO DO CEU	DJ12141806	CHAPADAO DO CEU	24/11/2019 17:39	25/11/2019 11:33	24/11/2019 17:39	25/11/2019 11:33	17,89	1	17,89	CHI
201911324858	MORRINHOS	MR12000252	MORRINHOS	24/11/2019 17:40	25/11/2019 11:35	24/11/2019 17:40	25/11/2019 11:35	17,91	6	107,47	CHI
201911324861	LUZIANIA	LZ12046971	RIO VERMELHO	24/11/2019 17:40	24/11/2019 23:14	24/11/2019 17:40	24/11/2019 23:14	5,56	72	400,32	CHI

201911324865	APARECIDA DE GOIANIA	AP11266437	ANHANGUERA	24/11/2019 17:05	24/11/2019 23:48	24/11/2019 17:05	24/11/2019 23:48	6,70	65	435,70	CHI
201911324876	APARECIDA DE GOIANIA	AP11140206	REAL S1	24/11/2019 17:27	24/11/2019 20:54	24/11/2019 17:27	24/11/2019 20:54	3,45	52	179,30	CHI
201911324883	VIANOPOLIS	660026314	VIANOPOLIS	24/11/2019 17:43	25/11/2019 15:20	24/11/2019 17:43	25/11/2019 15:20	21,62	1	21,62	CHI
201911324890	CRIXAS	CX12325183	RUBIATABA	24/11/2019 17:43	24/11/2019 21:33	24/11/2019 17:43	24/11/2019 21:33	3,82	29	110,74	CHI
201911324893	JARAGUA	JA12283464	JARAGUA	24/11/2019 15:18	25/11/2019 12:30	24/11/2019 15:18	25/11/2019 12:30	21,19	12	254,30	CHI
201911324895	QUIRINOPOLIS	QI12100512	QUIRINOPOLIS	24/11/2019 17:44	24/11/2019 22:48	24/11/2019 17:44	24/11/2019 22:48	5,07	2	10,13	CHI
201911324896	CRISTALINA	KR21339720	CRISTALINA S2	24/11/2019 17:44	25/11/2019 03:44	24/11/2019 17:44	25/11/2019 03:44	10,00	2	19,99	CHI
201911324917	GOIANIRA	CK12015717	INHUMAS S1	24/11/2019 15:55	25/11/2019 14:15	24/11/2019 15:55	25/11/2019 11:37	19,70	38	748,62	CHI
201911324917	TRINDADE	CK12015717	INHUMAS S1	24/11/2019 15:55	25/11/2019 14:15	24/11/2019 15:55	25/11/2019 11:37	19,70	6	118,20	CHI
201911324917	GOIANIRA	TR12015750	INHUMAS S1	24/11/2019 15:55	25/11/2019 14:15	24/11/2019 15:55	25/11/2019 14:15	22,34	1	22,34	CHI
201911324917	TRINDADE	TR12015750	INHUMAS S1	24/11/2019 15:55	25/11/2019 14:15	24/11/2019 15:55	25/11/2019 14:15	22,34	62	1384,79	CHI
201911324921	GOIANESIA	GE12357342	GOIANESIA S2	24/11/2019 13:01	24/11/2019 19:28	24/11/2019 13:01	24/11/2019 19:28	6,45	19	122,52	CHI
201911324921	VILA PROPICIO	GE12357342	GOIANESIA S2	24/11/2019 13:01	24/11/2019 19:28	24/11/2019 13:01	24/11/2019 19:28	6,45	9	58,04	CHI
201911324931	CORUMBA DE GOIAS	CB12117256	CORUMBA	24/11/2019 17:23	24/11/2019 19:47	24/11/2019 17:23	24/11/2019 19:47	2,40	10	23,98	CHI
201911324937	ITARUMA	IM12296697	CACHOEIRA ALTA	24/11/2019 16:12	25/11/2019 00:29	24/11/2019 16:12	25/11/2019 00:29	8,27	12	99,22	CHI
201911324942	CAMPESTRE DE GOIAS	GC12027473	TRINDADE	24/11/2019 17:50	25/11/2019 21:35	24/11/2019 17:50	25/11/2019 21:35	27,74	1	27,74	CHI
201911324947	ITAUCU	IX21172683	INHUMAS S1	24/11/2019 17:51	25/11/2019 16:13	24/11/2019 17:51	25/11/2019 16:13	22,36	1	22,36	CHI
201911324957	IPORA	IR12381025	IPORA	24/11/2019 16:46	24/11/2019 22:00	24/11/2019 16:46	24/11/2019 22:00	5,23	12	62,79	CHI
201911324962	IPAMERI	IP12112268	PIRES DO RIO S2	24/11/2019 17:48	25/11/2019 11:41	24/11/2019 17:48	25/11/2019 11:41	17,89	20	357,73	CHI
201911324964	CRISTALINA	KR12304869	CRISTALINA S2	24/11/2019 17:25	24/11/2019 21:31	24/11/2019 17:25	24/11/2019 21:31	4,09	15	61,37	CHI
201911324966	SENADOR CANEDO	SW12205664	SENADOR CANEDO	24/11/2019 17:53	25/11/2019 00:29	24/11/2019 17:53	25/11/2019 00:29	6,60	10	66,02	CHI
201911324969	GOIAS	GS21157049	GOIAS	24/11/2019 17:53	25/11/2019 10:50	24/11/2019 17:53	25/11/2019 10:50	16,94	1	16,94	CHI
201911324981	PIRENOPOLIS	SF12017628	SAO FRANCISCO DE GOIAS	24/11/2019 15:02	24/11/2019 20:10	24/11/2019 15:02	24/11/2019 20:10	5,12	4	20,49	CHI
201911324981	SAO FRANCISCO DE GOIAS	SF12017628	SAO FRANCISCO DE GOIAS	24/11/2019 15:02	24/11/2019 20:10	24/11/2019 15:02	24/11/2019 20:10	5,12	6	30,74	CHI
201911324988	IVOLANDIA	PU12090442	MONTIVIDIU T	24/11/2019 11:25	24/11/2019 22:09	24/11/2019 11:25	24/11/2019 22:09	10,73	22	236,12	CHI
201911324988	PARAUNA	PU12090442	MONTIVIDIU T	24/11/2019 11:25	24/11/2019 22:09	24/11/2019 11:25	24/11/2019 22:09	10,73	48	515,16	CHI
201911324991	SAO MIGUEL DO PASSA QUATRO	SQ21373972	BELA VISTA S2	24/11/2019 17:55	25/11/2019 16:33	24/11/2019 17:55	25/11/2019 16:33	22,62	1	22,62	CHI
201911324996	QUIRINOPOLIS	QI12101226	QUIRINOPOLIS	24/11/2019 14:17	24/11/2019 20:01	24/11/2019 14:17	24/11/2019 20:01	5,72	18	102,92	CHI
201911324999	HIDROLANDIA	HD12000269	CEPAIGO S1	24/11/2019 16:32	25/11/2019 17:05	24/11/2019 16:32	25/11/2019 17:05	24,54	58	1423,21	CHI
201911325000	PIRACANJUBA	PJ12084826	PIRACANJUBA	24/11/2019 17:40	25/11/2019 12:03	24/11/2019 17:40	25/11/2019 12:03	18,38	11	202,21	CHI
201911325001	GOIAS	GS21310774	GOIAS	24/11/2019 17:56	26/11/2019 18:20	24/11/2019 17:56	26/11/2019 18:20	48,40	1	48,40	CHI
201911325018	GOIATUBA	GT11273945	GOIATUBA S2	24/11/2019 17:12	24/11/2019 19:05	24/11/2019 17:12	24/11/2019 19:05	1,88	80	150,69	CHI
201911325020	FLORES DE GOIAS	IA12249300	IACIARA S2	24/11/2019 17:58	25/11/2019 23:33	24/11/2019 17:58	25/11/2019 23:33	29,57	1	29,57	CHI

201911325020	IACIARA	IA12249300	IACIARA S2	24/11/2019 17:58	25/11/2019 23:33	24/11/2019 17:58	25/11/2019 23:33	29,57	2	59,15	CHI
201911325021	CATALAO	CT12000068	CATALAO S1	24/11/2019 17:58	25/11/2019 13:31	24/11/2019 17:58	25/11/2019 13:31	19,54	1	19,54	CHI
201911325021	OUIDOR	CT12000068	CATALAO S1	24/11/2019 17:58	25/11/2019 13:31	24/11/2019 17:58	25/11/2019 13:31	19,54	1	19,54	CHI
201911325033	ARACU	IX12346356	INHUMAS S1	24/11/2019 18:00	25/11/2019 16:50	24/11/2019 18:00	25/11/2019 16:50	22,83	3	68,49	CHI
201911325034	CRISTALINA	KR12087954	CRISTALINA S2	24/11/2019 17:41	25/11/2019 02:53	24/11/2019 17:41	25/11/2019 02:53	9,19	3	27,58	CHI
201911325037	GOIANIA	10006147680	GOIANIA LESTE S3	24/11/2019 18:00	24/11/2019 19:56	24/11/2019 18:00	24/11/2019 19:56	1,93	1	1,93	CHI
201911325045	PALMEIRAS DE GOIAS	PL21038621	ANICUNS	24/11/2019 18:01	25/11/2019 16:20	24/11/2019 18:01	25/11/2019 16:20	22,31	0	0,00	CHI
201911325046	MINEIROS	MY12274150	PARQUE DAS EMAS	24/11/2019 18:01	25/11/2019 12:53	24/11/2019 18:01	25/11/2019 12:53	18,85	2	37,71	CHI
201911325052	CATALAO	CT21273137	CATALAO S1	24/11/2019 18:03	25/11/2019 07:13	24/11/2019 18:03	25/11/2019 07:13	13,16	1	13,16	CHI
201911325053	CROMINIA	CQ21252508	ROCHEDO	24/11/2019 18:03	25/11/2019 11:00	24/11/2019 18:03	25/11/2019 11:00	16,95	2	33,89	CHI
201911325061	ARACU	AR12320408	ARACU	24/11/2019 18:03	25/11/2019 17:57	24/11/2019 18:03	25/11/2019 17:57	23,89	4	95,55	CHI
201911325061	ITAUCU	AR12320408	ARACU	24/11/2019 18:03	25/11/2019 17:57	24/11/2019 18:03	25/11/2019 17:57	23,89	1	23,89	CHI
201911325063	NOVO GAMA	NJ11209479	PACAEMBU S1	24/11/2019 16:43	24/11/2019 18:45	24/11/2019 16:43	24/11/2019 18:45	2,03	65	131,86	CHI
201911325063	NOVO GAMA	NJ12383024	PACAEMBU S1	24/11/2019 16:43	24/11/2019 18:45	24/11/2019 16:43	24/11/2019 18:45	2,03	126	255,61	CHI
201911325069	BALIZA	BH12142110	BOM JARDIM	24/11/2019 18:04	24/11/2019 22:14	24/11/2019 18:04	24/11/2019 22:14	4,16	84	349,46	CHI
201911325082	MINEIROS	MY12303454	PARQUE DAS EMAS	24/11/2019 18:06	25/11/2019 10:54	24/11/2019 18:06	25/11/2019 10:54	16,80	10	167,98	CHI
201911325084	PIRES DO RIO	PR21128982	PIRES DO RIO S2	24/11/2019 18:06	25/11/2019 12:40	24/11/2019 18:06	25/11/2019 12:40	18,56	1	18,56	CHI
201911325086	ORIZONA	OZ12026601	PIRES DO RIO S2	24/11/2019 17:23	24/11/2019 22:27	24/11/2019 17:23	24/11/2019 22:27	5,06	14	70,87	CHI
201911325087	PIRACANJUBA	MR21120875	MORRINHOS	24/11/2019 18:07	25/11/2019 17:33	24/11/2019 18:07	25/11/2019 17:33	23,43	1	23,43	CHI
201911325088	MORRO AGUDO DE GOIAS	MS12036227	ITAPURANGA	24/11/2019 15:59	25/11/2019 15:52	24/11/2019 15:59	24/11/2019 22:34	6,59	17	111,98	CHI
201911325088	FAINA	MS12036227	ITAPURANGA	24/11/2019 15:59	25/11/2019 15:52	24/11/2019 15:59	25/11/2019 15:52	23,88	8	191,06	CHI
201911325088	MORRO AGUDO DE GOIAS	MS12036227	ITAPURANGA	24/11/2019 15:59	25/11/2019 15:52	24/11/2019 15:59	25/11/2019 15:52	23,88	10	238,82	CHI
201911325096	AGUA LIMPA	AL21000260	VILA CORUMBA	24/11/2019 18:07	25/11/2019 12:42	24/11/2019 18:07	25/11/2019 12:42	18,57	1	18,57	CHI
201911325100	CATALAO	CT12215606RE	CATALAO S1	24/11/2019 17:28	24/11/2019 19:26	24/11/2019 17:28	24/11/2019 19:26	1,96	18	35,27	CHI
201911325100	GOIANDIRA	CT12215606RE	CATALAO S1	24/11/2019 17:28	24/11/2019 19:26	24/11/2019 17:28	24/11/2019 19:26	1,96	18	35,27	CHI
201911325103	LUZIANIA	LZ21183986	RIO VERMELHO	24/11/2019 18:08	25/11/2019 08:34	24/11/2019 18:08	25/11/2019 08:34	14,42	1	14,42	CHI
201911325112	GOIANIA	GN12026284	REAL S1	24/11/2019 17:18	24/11/2019 20:18	24/11/2019 17:18	24/11/2019 20:18	2,99	355	1062,24	CHI
201911325116	ARAGOIANIA	AO12291291	GUAPO S2	24/11/2019 16:47	24/11/2019 22:56	24/11/2019 16:47	24/11/2019 22:56	6,14	45	276,15	CHI
201911325116	HIDROLANDIA	AO12291291	GUAPO S2	24/11/2019 16:47	24/11/2019 22:56	24/11/2019 16:47	24/11/2019 22:56	6,14	1	6,14	CHI
201911325118	APARECIDA DE GOIANIA	AP11128088	INDEPENDENCIA S1	24/11/2019 18:01	25/11/2019 10:43	24/11/2019 18:01	25/11/2019 10:43	16,70	164	2738,25	CHI
201911325122	INHUMAS	IN12016060	INHUMAS S1	24/11/2019 18:10	25/11/2019 11:42	24/11/2019 18:10	25/11/2019 11:42	17,52	16	280,35	CHI
201911325123	IACIARA	1550017680	IACIARA S1	24/11/2019 18:10	25/11/2019 00:16	24/11/2019 18:10	25/11/2019 00:16	6,08	1	6,08	CHI
201911325124	CALDAS NOVAS	760243839	SERRA DE CALDAS	24/11/2019 18:10	25/11/2019 17:50	24/11/2019 18:10	25/11/2019 17:50	23,65	1	23,65	CHI

201911325130	PLANALTINA	PI12375539	PLANALTINA	24/11/2019 18:11	24/11/2019 19:48	24/11/2019 18:11	24/11/2019 19:48	1,61	40	64,37	CHI
201911325132	BOM JARDIM DE GOIAS	BM21123538	BOM JARDIM	24/11/2019 18:11	24/11/2019 20:51	24/11/2019 18:11	24/11/2019 20:51	2,66	1	2,66	CHI
201911325142	JATAI	JT12182138	JATAI S1	24/11/2019 18:12	25/11/2019 10:45	24/11/2019 18:12	25/11/2019 10:45	16,54	9	148,83	CHI
201911325151	GOIANIRA	390079420	GOIANIRA	24/11/2019 18:13	25/11/2019 17:41	24/11/2019 18:13	25/11/2019 17:41	23,48	1	23,48	CHI
201911325165	GOIANIA	GN21131282	CARAJAS S1	24/11/2019 18:15	24/11/2019 20:34	24/11/2019 18:15	24/11/2019 20:34	2,31	1	2,31	CHI
201911325171	ORIZONA	OZ12085014RE	PIRES DO RIO S2	24/11/2019 18:16	25/11/2019 14:25	24/11/2019 18:16	25/11/2019 14:25	20,14	33	664,76	CHI
201911325171	VIANOPOLIS	OZ12085014RE	PIRES DO RIO S2	24/11/2019 18:16	25/11/2019 14:25	24/11/2019 18:16	25/11/2019 14:25	20,14	8	161,15	CHI
201911325175	LUZIANIA	120438215	RIO VERMELHO	24/11/2019 18:16	24/11/2019 21:30	24/11/2019 18:16	24/11/2019 21:30	3,22	1	3,22	CHI
201911325180	ITARUMA	IM13158546	CACHOEIRA ALTA	24/11/2019 18:17	25/11/2019 17:52	25/11/2019 10:35	25/11/2019 17:22	6,79	3	20,37	CHI
201911325180	ITAJA	IM13205241	CACHOEIRA ALTA	24/11/2019 18:17	25/11/2019 17:52	25/11/2019 10:35	25/11/2019 17:52	7,30	8	58,38	CHI
201911325180	ITARUMA	IM13205241	CACHOEIRA ALTA	24/11/2019 18:17	25/11/2019 17:52	25/11/2019 10:35	25/11/2019 17:52	7,30	75	547,35	CHI
201911325185	PARAUNA	PU12301614	PARAUNA	24/11/2019 18:17	25/11/2019 19:15	24/11/2019 18:17	25/11/2019 19:15	24,95	2	49,90	CHI
201911325194	ITABERAI	IB12272618	ITABERAI S1	24/11/2019 17:00	24/11/2019 22:58	24/11/2019 17:00	24/11/2019 22:58	5,97	21	125,30	CHI
201911325201	SAO JOAO D ALIANCA	JL12383340	SAO JOAO D ALIANCA	24/11/2019 18:14	25/11/2019 10:43	24/11/2019 18:14	25/11/2019 10:43	16,47	76	1251,64	CHI
201911325202	MUTUNOPOLIS	MU12068529	MARA ROSA	24/11/2019 14:39	24/11/2019 23:20	24/11/2019 14:39	24/11/2019 23:20	8,67	44	381,42	CHI
201911325202	PORANGATU	MU12068529	MARA ROSA	24/11/2019 14:39	24/11/2019 23:20	24/11/2019 14:39	24/11/2019 23:20	8,67	12	104,02	CHI
201911325204	BELA VISTA DE GOIAS	BV12052110	BELA VISTA S2	24/11/2019 17:46	25/11/2019 14:15	24/11/2019 17:46	25/11/2019 14:15	20,48	27	552,97	CHI
201911325207	CHAPADAO DO CEU	DJ21363398	CHAPADAO DO CEU	24/11/2019 18:21	25/11/2019 14:50	24/11/2019 18:21	25/11/2019 14:50	20,48	1	20,48	CHI
201911325210	PALMEIRAS DE GOIAS	10001573797	PALMEIRAS	24/11/2019 18:21	25/11/2019 11:47	24/11/2019 18:21	25/11/2019 11:47	17,43	1	17,43	CHI
201911325226	GOIANIRA	GR11356809	GOIANIRA	24/11/2019 17:16	25/11/2019 08:24	24/11/2019 17:16	25/11/2019 08:24	15,12	86	1300,61	CHI
201911325227	DAVINOPOLIS	IO21332208	CATALAO S1	24/11/2019 18:23	25/11/2019 17:59	24/11/2019 18:23	25/11/2019 17:59	23,59	1	23,59	CHI
201911325228	SAO LUIZ DO NORTE	SZ12238574	ITAPACI	24/11/2019 14:38	24/11/2019 19:52	24/11/2019 14:38	24/11/2019 19:52	5,23	4	20,93	CHI
201911325230	GUARINOS	GF21237406	SANTA TEREZINHA	24/11/2019 18:24	25/11/2019 08:17	24/11/2019 18:24	25/11/2019 08:17	13,88	1	13,88	CHI
201911325231	ANICUNS	AC21144856	FIRMINOPOLIS S2	24/11/2019 18:24	25/11/2019 01:30	24/11/2019 18:24	25/11/2019 01:30	7,11	1	7,11	CHI
201911325233	PIRES DO RIO	PR13231507	PIRES DO RIO S1	24/11/2019 18:24	25/11/2019 13:11	24/11/2019 18:24	25/11/2019 13:11	18,77	207	3885,68	CHI
201911325233	URUTAI	PR13231507	PIRES DO RIO S1	24/11/2019 18:24	25/11/2019 13:11	24/11/2019 18:24	25/11/2019 13:11	18,77	21	394,20	CHI
201911325238	TERESINA DE GOIAS	TE12281553	FLORES DE GOIAS	24/11/2019 18:25	24/11/2019 19:57	24/11/2019 18:25	24/11/2019 19:57	1,53	111	169,77	CHI
201911325241	CRIXAS	CX12314423	RUBIATABA	24/11/2019 18:25	24/11/2019 22:31	24/11/2019 18:25	24/11/2019 22:31	4,09	9	36,83	CHI
201911325242	BOM JARDIM DE GOIAS	BM11231854	BOM JARDIM	24/11/2019 18:25	24/11/2019 22:40	24/11/2019 18:25	24/11/2019 22:40	4,24	1	4,24	CHI
201911325252	GOIANIA	GN12087621	ATLANTICO S1	24/11/2019 18:22	24/11/2019 20:31	24/11/2019 18:22	24/11/2019 20:31	2,14	38	81,45	CHI
201911325254	APARECIDA DO RIO DOCE	7421836	CACHOEIRA ALTA	24/11/2019 15:38	25/11/2019 09:27	24/11/2019 15:38	25/11/2019 09:27	17,81	5	89,03	CHI
201911325254	JATAI	7421836	CACHOEIRA ALTA	24/11/2019 15:38	25/11/2019 09:27	24/11/2019 15:38	25/11/2019 09:27	17,81	1	17,81	CHI
201911325254	RIO VERDE	7421836	CACHOEIRA ALTA	24/11/2019 15:38	25/11/2019 09:27	24/11/2019 15:38	25/11/2019 09:27	17,81	19	338,31	CHI

201911325257	APARECIDA DE GOIANIA	200488557	INDEPENDENCIA S2	24/11/2019 18:27	25/11/2019 12:32	24/11/2019 18:27	25/11/2019 12:32	18,08	1	18,08	CHI
201911325258	APARECIDA DE GOIANIA	AP11081226	ATLANTICO S3	24/11/2019 17:01	25/11/2019 14:59	24/11/2019 17:01	25/11/2019 14:59	21,96	106	2327,52	CHI
201911325263	GOIANIA	GN11001663	REAL S1	24/11/2019 18:02	24/11/2019 21:40	24/11/2019 18:02	24/11/2019 21:40	3,63	69	250,62	CHI
201911325269	CRISTALINA	KR21183804	PAMPLONA	24/11/2019 18:28	25/11/2019 11:06	24/11/2019 18:28	25/11/2019 11:06	16,62	1	16,62	CHI
201911325279	APARECIDA DE GOIANIA	AP11040923	ATLANTICO S3	24/11/2019 17:46	25/11/2019 00:28	24/11/2019 17:46	25/11/2019 00:28	6,69	120	803,23	CHI
201911325287	MINEIROS	MY12241778	PARQUE DAS EMAS	24/11/2019 18:30	25/11/2019 11:04	24/11/2019 18:30	25/11/2019 11:04	16,56	12	198,68	CHI
201911325294	ORIZONA	OZ12056869	PIRES DO RIO S2	24/11/2019 18:05	25/11/2019 09:51	24/11/2019 18:05	25/11/2019 09:51	15,76	18	283,63	CHI
201911325301	GOIANIA	GN12135071	GOYA S1	24/11/2019 17:57	24/11/2019 21:20	24/11/2019 17:57	24/11/2019 21:20	3,37	22	74,22	CHI
201911325303	BELA VISTA DE GOIAS	SV12052989	CRISTIANOPOLIS	24/11/2019 18:23	25/11/2019 18:37	24/11/2019 18:23	25/11/2019 18:37	24,23	2	48,45	CHI
201911325303	SAO MIGUEL DO PASSA QUATRO	SV12052989	CRISTIANOPOLIS	24/11/2019 18:23	25/11/2019 18:37	24/11/2019 18:23	25/11/2019 18:37	24,23	14	339,18	CHI
201911325309	SERRANOPOLIS	DJ12164269	CHAPADAO DO CEU	24/11/2019 17:08	25/11/2019 11:08	24/11/2019 17:08	25/11/2019 11:08	17,99	4	71,94	CHI
201911325311	SANTA FE DE GOIAS	RN12008741	BRITANIA	24/11/2019 18:32	25/11/2019 09:09	24/11/2019 18:32	25/11/2019 09:09	14,60	6	87,62	CHI
201911325312	NOVA ROMA	ND12216998	IACIARA S2	24/11/2019 15:38	24/11/2019 19:27	24/11/2019 15:38	24/11/2019 19:27	3,81	23	87,74	CHI
201911325316	CUMARI	CY21038814	CATALAO S1	24/11/2019 18:33	25/11/2019 11:20	24/11/2019 18:33	25/11/2019 11:20	16,78	1	16,78	CHI
201911325318	MIMOSO DE GOIAS	MJ12377232	PADRE BERNARDO	24/11/2019 18:33	24/11/2019 20:27	24/11/2019 18:33	24/11/2019 20:27	1,89	15	28,41	CHI
201911325338	ALTO PARAISO DE GOIAS	BF12117405	SAO JOAO D ALIANCA	24/11/2019 18:35	24/11/2019 21:22	24/11/2019 18:35	24/11/2019 21:22	2,77	1	2,77	CHI
201911325339	BELA VISTA DE GOIAS	00440224	CRISTIANOPOLIS	24/11/2019 18:13	25/11/2019 12:49	24/11/2019 18:13	24/11/2019 23:40	5,47	9	49,19	CHI
201911325339	CRISTIANOPOLIS	00440224	CRISTIANOPOLIS	24/11/2019 18:13	25/11/2019 12:49	24/11/2019 18:13	24/11/2019 23:40	5,47	168	918,21	CHI
201911325339	BELA VISTA DE GOIAS	00440224	CRISTIANOPOLIS	24/11/2019 18:13	25/11/2019 12:49	24/11/2019 23:01	24/11/2019 23:40	0,66	58	38,55	CHI
201911325339	CRISTIANOPOLIS	00440224	CRISTIANOPOLIS	24/11/2019 18:13	25/11/2019 12:49	24/11/2019 23:01	24/11/2019 23:40	0,66	959	637,47	CHI
201911325339	SAO MIGUEL DO PASSA QUATRO	00440224	CRISTIANOPOLIS	24/11/2019 18:13	25/11/2019 12:49	24/11/2019 23:01	24/11/2019 23:40	0,66	5	3,32	CHI
201911325339	CRISTIANOPOLIS	00440224	CRISTIANOPOLIS	24/11/2019 18:13	25/11/2019 12:49	24/11/2019 18:13	25/11/2019 12:30	18,28	49	895,90	CHI
201911325339	CRISTIANOPOLIS	CF12000002RE	CRISTIANOPOLIS	24/11/2019 18:13	25/11/2019 12:49	24/11/2019 23:01	25/11/2019 12:30	13,48	5	67,41	CHI
201911325339	CRISTIANOPOLIS	00440224	CRISTIANOPOLIS	24/11/2019 18:13	25/11/2019 12:49	24/11/2019 18:13	25/11/2019 12:48	18,59	40	743,67	CHI
201911325339	PIRACANJUBA	00440224	CRISTIANOPOLIS	24/11/2019 18:13	25/11/2019 12:49	24/11/2019 18:13	25/11/2019 12:48	18,59	125	2323,96	CHI
201911325339	CRISTIANOPOLIS	CF13326576	CRISTIANOPOLIS	24/11/2019 18:13	25/11/2019 12:49	24/11/2019 23:01	25/11/2019 12:48	13,79	5	68,95	CHI
201911325339	PIRACANJUBA	CF13326576	CRISTIANOPOLIS	24/11/2019 18:13	25/11/2019 12:49	24/11/2019 23:01	25/11/2019 12:48	13,79	3	41,37	CHI
201911325339	PIRACANJUBA	CF13326576	CRISTIANOPOLIS	24/11/2019 18:13	25/11/2019 12:49	25/11/2019 09:56	25/11/2019 12:48	2,87	27	77,40	CHI
201911325339	CRISTIANOPOLIS	00440224	CRISTIANOPOLIS	24/11/2019 18:13	25/11/2019 12:49	24/11/2019 18:13	25/11/2019 12:49	18,60	1	18,60	CHI
201911325340	SAO FRANCISCO DE GOIAS	SF12389750	SAO FRANCISCO DE GOIAS	24/11/2019 15:00	26/11/2019 12:54	24/11/2019 15:00	26/11/2019 01:27	34,44	14	482,19	CHI
201911325340	SAO FRANCISCO DE GOIAS	SF12389750	SAO FRANCISCO DE GOIAS	24/11/2019 15:00	26/11/2019 12:54	26/11/2019 01:28	26/11/2019 12:54	11,44	14	160,20	CHI
201911325348	CALDAS NOVAS	CN12130851	SERRA DE CALDAS	24/11/2019 18:36	25/11/2019 16:15	24/11/2019 18:36	25/11/2019 16:15	21,64	12	259,65	CHI
201911325353	GOIANIA	GN12118598	ATLANTICO S1	24/11/2019 17:41	25/11/2019 09:13	24/11/2019 17:41	25/11/2019 09:13	15,52	69	1071,11	CHI



201911325356	CATALAO	1990070635	CATALAO S2	24/11/2019 18:37	24/11/2019 21:21	24/11/2019 18:37	24/11/2019 21:21	2,72	1	2,72	CHI
201911325357	PIRACANJUBA	MR21120876	MORRINHOS	24/11/2019 18:36	25/11/2019 19:03	24/11/2019 18:36	25/11/2019 19:03	24,45	1	24,45	CHI
201911325359	MAIRIPOTABA	04260214	MORRINHOS	24/11/2019 18:36	24/11/2019 20:13	24/11/2019 18:36	24/11/2019 20:13	1,62	12	19,40	CHI
201911325359	MORRINHOS	04260214	MORRINHOS	24/11/2019 18:36	24/11/2019 20:13	24/11/2019 18:36	24/11/2019 20:13	1,62	191	308,84	CHI
201911325359	MORRINHOS	04260214	MORRINHOS	24/11/2019 18:36	24/11/2019 20:13	24/11/2019 18:36	24/11/2019 20:13	1,62	13	21,02	CHI
201911325359	PIRACANJUBA	04260214	MORRINHOS	24/11/2019 18:36	24/11/2019 20:13	24/11/2019 18:36	24/11/2019 20:13	1,62	79	127,74	CHI
201911325359	PONTALINA	04260214	MORRINHOS	24/11/2019 18:36	24/11/2019 20:13	24/11/2019 18:36	24/11/2019 20:13	1,62	15	24,25	CHI
201911325365	APARECIDA DE GOIANIA	AP11193732	INDEPENDENCIA S1	24/11/2019 17:32	25/11/2019 01:03	24/11/2019 17:32	25/11/2019 01:03	7,51	146	1095,97	CHI
201911325373	GOIANIA	GN11209261	MEIA PONTE	24/11/2019 18:25	24/11/2019 22:24	24/11/2019 18:25	24/11/2019 22:24	3,98	84	334,58	CHI
201911325376	GOIANIA	GN11001017	CAMPINAS S1	24/11/2019 18:00	24/11/2019 20:31	24/11/2019 18:00	24/11/2019 20:31	2,52	130	327,13	CHI
201911325402	CRISTALINA	KR11313887	PAMPLONA	24/11/2019 18:39	25/11/2019 09:54	24/11/2019 18:39	25/11/2019 09:54	15,24	105	1600,61	CHI
201911325403	VARJAO	VJ31089525	GUAPO S2	24/11/2019 18:42	25/11/2019 14:20	24/11/2019 18:42	25/11/2019 14:20	19,64	2	39,29	CHI
201911325418	GOIANIA	GN11053055	GOYA S1	24/11/2019 18:27	24/11/2019 23:22	24/11/2019 18:27	24/11/2019 23:22	4,91	207	1016,54	CHI
201911325426	CACHOEIRA ALTA	7182464	CACHOEIRA ALTA	24/11/2019 18:44	26/11/2019 17:35	24/11/2019 18:44	26/11/2019 17:35	46,85	2	93,71	CHI
201911325429	JATAI	JT21136043	JATAI S3	24/11/2019 15:09	24/11/2019 20:23	24/11/2019 15:09	24/11/2019 20:23	5,22	19	99,14	CHI
201911325430	PALESTINA DE GOIAS	PY12027944	PALESTINA	24/11/2019 17:55	24/11/2019 23:49	24/11/2019 17:55	24/11/2019 23:49	5,90	54	318,40	CHI
201911325434	GOIANIA	GN11001740	REAL S1	24/11/2019 18:40	25/11/2019 09:42	24/11/2019 18:40	25/11/2019 09:42	15,02	117	1757,24	CHI
201911325444	ITAUCU	IX21293429	INHUMAS S1	24/11/2019 18:46	25/11/2019 16:33	24/11/2019 18:46	25/11/2019 16:33	21,78	2	43,56	CHI
201911325451	ORIZONA	OZ21185915	PIRES DO RIO S2	24/11/2019 18:46	25/11/2019 10:55	24/11/2019 18:46	25/11/2019 10:55	16,14	2	32,28	CHI
201911325457	BELA VISTA DE GOIAS	BV12120914	BELA VISTA S1	24/11/2019 17:40	25/11/2019 01:54	24/11/2019 17:40	25/11/2019 01:54	8,22	270	2220,45	CHI
201911325471	ARACU	AR12019207	ARACU	24/11/2019 17:04	25/11/2019 00:16	24/11/2019 17:04	25/11/2019 00:16	7,20	3	21,59	CHI
201911325471	ITAUCU	AR12019207	ARACU	24/11/2019 17:04	25/11/2019 00:16	24/11/2019 17:04	25/11/2019 00:16	7,20	2	14,40	CHI
201911325473	GOIANIRA	GR11209016	GOIANIRA	24/11/2019 18:08	25/11/2019 05:24	24/11/2019 18:08	25/11/2019 05:24	11,27	90	1014,05	CHI
201911325478	MINEIROS	MY12278368	PARQUE DAS EMAS	24/11/2019 11:34	24/11/2019 22:51	24/11/2019 11:34	24/11/2019 22:51	11,28	12	135,31	CHI
201911325478	SERRANOPOLIS	MY12278368	PARQUE DAS EMAS	24/11/2019 11:34	24/11/2019 22:51	24/11/2019 11:34	24/11/2019 22:51	11,28	7	78,93	CHI
201911325493	ARUANA	AK12250808	ARUANA	24/11/2019 18:52	25/11/2019 10:36	24/11/2019 18:52	25/11/2019 10:36	15,72	4	62,88	CHI
201911325498	IPORA	IR21069077	IPORA	24/11/2019 18:53	25/11/2019 00:42	24/11/2019 18:53	25/11/2019 00:42	5,81	2	11,61	CHI
201911325501	GOIANIA	GN11001263	CAMPINAS S1	24/11/2019 17:26	24/11/2019 20:58	24/11/2019 17:26	24/11/2019 20:58	3,52	128	450,17	CHI
201911325515	APARECIDA DE GOIANIA	11814937	INDEPENDENCIA S1	24/11/2019 18:55	25/11/2019 12:37	24/11/2019 18:55	25/11/2019 12:37	17,71	1	17,71	CHI
201911325517	LUZIANIA	LZ11219585	MARAJOARA	24/11/2019 16:52	25/11/2019 02:31	24/11/2019 16:52	25/11/2019 02:31	9,64	171	1648,20	CHI
201911325520	BELA VISTA DE GOIAS	BV12208886	BELA VISTA S1	24/11/2019 18:11	25/11/2019 03:18	24/11/2019 18:11	25/11/2019 03:18	9,10	64	582,68	CHI
201911325523	APARECIDA DE GOIANIA	AP11377665	INDEPENDENCIA S2	24/11/2019 18:31	25/11/2019 03:14	24/11/2019 18:31	25/11/2019 03:14	8,71	105	914,49	CHI
201911325527	GOIANIRA	10007438611	GOIANIRA	24/11/2019 18:56	25/11/2019 17:01	24/11/2019 18:56	25/11/2019 17:01	22,08	1	22,08	CHI

201911325531	NOVO GAMA	NJ11209479	PACAEMBU S1	24/11/2019 18:58	25/11/2019 09:35	24/11/2019 18:58	25/11/2019 09:35	14,60	65	949,14	CHI
201911325537	GOIANIA	GN11235089	GOYA S2	24/11/2019 17:09	24/11/2019 23:38	24/11/2019 17:09	24/11/2019 23:38	6,47	73	472,29	CHI
201911325553	CATALAO	CT12061098	CATALAO S1	24/11/2019 17:02	24/11/2019 20:22	24/11/2019 17:02	24/11/2019 20:22	3,33	6	19,99	CHI
201911325553	GOIANDIRA	CT12061098	CATALAO S1	24/11/2019 17:02	24/11/2019 20:22	24/11/2019 17:02	24/11/2019 20:22	3,33	9	29,99	CHI
201911325558	CEZARINA	IY12089831	CEZARINA	24/11/2019 18:59	25/11/2019 12:59	24/11/2019 18:59	25/11/2019 12:59	18,00	6	108,00	CHI
201911325558	INDIARA	IY12089831	CEZARINA	24/11/2019 18:59	25/11/2019 12:59	24/11/2019 18:59	25/11/2019 12:59	18,00	2	36,00	CHI
201911325559	LUZIANIA	LZ11206530	MARAJOARA	24/11/2019 17:56	24/11/2019 21:23	24/11/2019 17:56	24/11/2019 21:23	3,45	144	496,12	CHI
201911325560	FLORES DE GOIAS	FB12255043	FLORES DE GOIAS	24/11/2019 13:01	25/11/2019 00:00	24/11/2019 13:01	25/11/2019 00:00	10,97	39	427,98	CHI
201911325567	AGUAS LINDAS DE GOIAS	LA11113295	AGUAS LINDAS DE GOIAS S2	24/11/2019 18:56	24/11/2019 20:32	24/11/2019 18:56	24/11/2019 20:32	1,60	234	373,75	CHI
201911325585	INHUMAS	IN12000051	INHUMAS S2	24/11/2019 19:03	26/11/2019 18:21	24/11/2019 19:03	26/11/2019 18:21	47,30	1	47,30	CHI
201911325592	CATALAO	CT12000054	CATALAO S1	24/11/2019 19:04	25/11/2019 07:25	24/11/2019 19:04	25/11/2019 07:25	12,35	2	24,70	CHI
201911325592	OUVIDOR	CT12000054	CATALAO S1	24/11/2019 19:04	25/11/2019 07:25	24/11/2019 19:04	25/11/2019 07:25	12,35	1	12,35	CHI
201911325611	PIRES DO RIO	PR16407013	PIRES DO RIO S1	24/11/2019 19:33	25/11/2019 22:01	24/11/2019 19:33	24/11/2019 20:32	0,99	1622	1599,02	CHI
201911325611	PIRES DO RIO	PR13064877	PIRES DO RIO S1	24/11/2019 19:33	25/11/2019 22:01	24/11/2019 19:33	24/11/2019 21:25	1,88	1423	2670,89	CHI
201911325611	PIRES DO RIO	01480234	PIRES DO RIO S1	24/11/2019 19:33	25/11/2019 22:01	24/11/2019 19:33	25/11/2019 12:02	16,48	3013	49660,10	CHI
201911325611	CATALAO	01480254	PIRES DO RIO S1	24/11/2019 19:33	25/11/2019 22:01	25/11/2019 12:48	25/11/2019 13:39	0,85	7	5,95	CHI
201911325611	PIRES DO RIO	01480254	PIRES DO RIO S1	24/11/2019 19:33	25/11/2019 22:01	25/11/2019 12:48	25/11/2019 13:39	0,85	1600	1359,56	CHI
201911325611	ORIZONA	01480254	PIRES DO RIO S1	24/11/2019 19:33	25/11/2019 22:01	25/11/2019 12:48	25/11/2019 13:42	0,89	114	101,14	CHI
201911325611	PIRES DO RIO	01480254	PIRES DO RIO S1	24/11/2019 19:33	25/11/2019 22:01	25/11/2019 12:48	25/11/2019 13:42	0,89	2963	2628,84	CHI
201911325611	PIRES DO RIO	01480254	PIRES DO RIO S1	24/11/2019 19:33	25/11/2019 22:01	25/11/2019 12:48	25/11/2019 13:42	0,89	4314	3827,48	CHI
201911325611	URUTAI	01480254	PIRES DO RIO S1	24/11/2019 19:33	25/11/2019 22:01	25/11/2019 12:48	25/11/2019 13:42	0,89	1	0,89	CHI
201911325611	PIRES DO RIO	PR16411343	PIRES DO RIO S1	24/11/2019 19:33	25/11/2019 22:01	25/11/2019 12:50	25/11/2019 13:42	0,86	3	2,58	CHI
201911325611	PIRES DO RIO	01480254	PIRES DO RIO S1	24/11/2019 19:33	25/11/2019 22:01	25/11/2019 12:48	25/11/2019 14:26	1,62	349	564,51	CHI
201911325611	PIRES DO RIO	PR13000008	PIRES DO RIO S1	24/11/2019 19:33	25/11/2019 22:01	25/11/2019 19:51	25/11/2019 19:58	0,11	3045	332,41	CHI
201911325611	PIRES DO RIO	PR13027121	PIRES DO RIO S1	24/11/2019 19:33	25/11/2019 22:01	25/11/2019 21:04	25/11/2019 21:23	0,31	1423	440,34	CHI
201911325611	PIRES DO RIO	01480254	PIRES DO RIO S1	24/11/2019 19:33	25/11/2019 22:01	25/11/2019 12:48	25/11/2019 22:01	9,21	1	9,21	CHI
201911325619	APARECIDA DE GOIANIA	AP11038687	INDEPENDENCIA S2	24/11/2019 17:14	25/11/2019 10:16	24/11/2019 17:14	25/11/2019 10:16	17,03	184	3133,32	CHI
201911325621	VICENTINOPOLIS	VI21263319	VICENTINOPOLIS	24/11/2019 20:02	24/11/2019 23:59	24/11/2019 20:02	24/11/2019 23:59	3,94	1	3,94	CHI
201911325643	APARECIDA DE GOIANIA	AP11169199	INDEPENDENCIA S1	24/11/2019 20:37	25/11/2019 03:53	24/11/2019 20:37	25/11/2019 03:53	7,26	76	551,97	CHI
201911325647	BURITINOPOLIS	SU13273995	SANTA RITA DO ARAGUAIA	25/11/2019 01:22	26/11/2019 17:20	25/11/2019 01:22	25/11/2019 04:34	3,20	1	3,20	CHI
201911325647	MINEIROS	SU13273995	SANTA RITA DO ARAGUAIA	25/11/2019 01:22	26/11/2019 17:20	25/11/2019 01:22	25/11/2019 04:34	3,20	11	35,17	CHI
201911325647	SANTA RITA DO ARAGUAIA	SU13273995	SANTA RITA DO ARAGUAIA	25/11/2019 01:22	26/11/2019 17:20	25/11/2019 01:22	25/11/2019 04:34	3,20	1183	3781,99	CHI
201911325647	MINEIROS	SU13191740	SANTA RITA DO ARAGUAIA	25/11/2019 01:22	26/11/2019 17:20	25/11/2019 01:22	25/11/2019 04:40	3,30	31	102,15	CHI

201911325647	SANTA RITA DO ARAGUAIA	SU13191740	SANTA RITA DO ARAGUAIA	25/11/2019 01:22	26/11/2019 17:20	25/11/2019 01:22	25/11/2019 04:40	3,30	2007	6613,62	CHI
201911325647	MINEIROS	02610424	PARQUE DAS EMAS	25/11/2019 01:22	26/11/2019 17:20	25/11/2019 01:22	25/11/2019 08:54	7,53	64	481,99	CHI
201911325647	PORTELANDIA	02610424	PARQUE DAS EMAS	25/11/2019 01:22	26/11/2019 17:20	25/11/2019 01:22	25/11/2019 08:54	7,53	12	90,37	CHI
201911325647	MINEIROS	02610424	PARQUE DAS EMAS	25/11/2019 01:22	26/11/2019 17:20	25/11/2019 08:55	25/11/2019 12:45	3,82	15	57,31	CHI
201911325647	PORTELANDIA	02610424	PARQUE DAS EMAS	25/11/2019 01:22	26/11/2019 17:20	25/11/2019 08:55	25/11/2019 12:45	3,82	2	7,64	CHI
201911325647	PORTELANDIA	02610424	PARQUE DAS EMAS	25/11/2019 01:22	26/11/2019 17:20	25/11/2019 08:55	25/11/2019 14:57	6,03	4	24,14	CHI
201911325647	MINEIROS	02610424	PARQUE DAS EMAS	25/11/2019 01:22	26/11/2019 17:20	25/11/2019 08:55	25/11/2019 19:27	10,52	1	10,52	CHI
201911325647	PORTELANDIA	02610424	PARQUE DAS EMAS	25/11/2019 01:22	26/11/2019 17:20	25/11/2019 08:55	25/11/2019 19:27	10,52	4	42,08	CHI
201911325647	MINEIROS	MY13260340	PARQUE DAS EMAS	25/11/2019 01:22	26/11/2019 17:20	25/11/2019 01:22	25/11/2019 20:55	19,54	5	97,70	CHI
201911325647	MINEIROS	02610424	PARQUE DAS EMAS	25/11/2019 01:22	26/11/2019 17:20	25/11/2019 08:55	25/11/2019 20:55	11,99	40	479,67	CHI
201911325647	MINEIROS	MY13260340	PARQUE DAS EMAS	25/11/2019 01:22	26/11/2019 17:20	25/11/2019 08:55	25/11/2019 20:55	11,99	5	59,96	CHI
201911325647	PORTELANDIA	02610424	PARQUE DAS EMAS	25/11/2019 01:22	26/11/2019 17:20	25/11/2019 08:55	25/11/2019 20:55	11,99	2	23,98	CHI
201911325647	MINEIROS	02610424	PARQUE DAS EMAS	25/11/2019 01:22	26/11/2019 17:20	25/11/2019 22:45	25/11/2019 22:49	0,08	66	5,15	CHI
201911325647	PORTELANDIA	02610424	PARQUE DAS EMAS	25/11/2019 01:22	26/11/2019 17:20	25/11/2019 22:45	25/11/2019 22:49	0,08	12	0,94	CHI
201911325647	MINEIROS	02610424	PARQUE DAS EMAS	25/11/2019 01:22	26/11/2019 17:20	25/11/2019 08:55	26/11/2019 17:20	32,40	3	97,21	CHI
201911325681	VALPARAISO DE GOIAS	VA21162819	MARAJOARA	24/11/2019 16:55	25/11/2019 08:39	24/11/2019 16:55	25/11/2019 08:39	15,72	4	62,90	CHI
201911325687	PALMEIRAS DE GOIAS	PL21000163	PALMEIRAS	24/11/2019 12:41	25/11/2019 08:50	24/11/2019 12:41	25/11/2019 08:50	20,14	1	20,14	CHI
201911325717	INHUMAS	IX12000047	INHUMAS S1	24/11/2019 17:14	25/11/2019 17:02	24/11/2019 17:14	25/11/2019 17:02	23,79	4	95,14	CHI
201911325717	ITAUCU	IX12000047	INHUMAS S1	24/11/2019 17:14	25/11/2019 17:02	24/11/2019 17:14	25/11/2019 17:02	23,79	2	47,57	CHI
201911325721	AMERICANO DO BRASIL	AC12391519	ANICUNS	24/11/2019 17:32	24/11/2019 22:43	24/11/2019 17:32	24/11/2019 22:43	5,18	1	5,18	CHI
201911325721	ANICUNS	AC12391519	ANICUNS	24/11/2019 17:32	24/11/2019 22:43	24/11/2019 17:32	24/11/2019 22:43	5,18	14	72,57	CHI
201911325724	MONTIVIDIU	MV21260883	MONTIVIDIU T	24/11/2019 19:08	24/11/2019 23:10	24/11/2019 19:08	24/11/2019 23:10	4,02	1	4,02	CHI
201911325729	TURVANIA	TV12005717	FIRMINOPOLIS S2	24/11/2019 19:09	25/11/2019 15:39	24/11/2019 19:09	25/11/2019 15:39	20,50	2	41,00	CHI
201911325731	GOIANIA	GN12391380	NEROPOLIS S2	24/11/2019 17:31	25/11/2019 02:25	24/11/2019 17:31	24/11/2019 23:53	6,36	224	1424,08	CHI
201911325731	NEROPOLIS	GN12391380	NEROPOLIS S2	24/11/2019 17:31	25/11/2019 02:25	24/11/2019 17:31	24/11/2019 23:53	6,36	57	362,38	CHI
201911325731	TEREZOPOLIS DE GOIAS	GN12391380	NEROPOLIS S2	24/11/2019 17:31	25/11/2019 02:25	24/11/2019 17:31	24/11/2019 23:53	6,36	1	6,36	CHI
201911325731	GOIANIA	NR10395395	NEROPOLIS S2	24/11/2019 17:31	25/11/2019 02:25	25/11/2019 01:13	25/11/2019 01:18	0,08	239	19,32	CHI
201911325731	NEROPOLIS	NR10395395	NEROPOLIS S2	24/11/2019 17:31	25/11/2019 02:25	25/11/2019 01:13	25/11/2019 01:18	0,08	1770	143,08	CHI
201911325731	SANTO ANTONIO DE GOIAS	NR10395395	NEROPOLIS S2	24/11/2019 17:31	25/11/2019 02:25	25/11/2019 01:13	25/11/2019 01:18	0,08	25	2,02	CHI
201911325731	TEREZOPOLIS DE GOIAS	NR10395395	NEROPOLIS S2	24/11/2019 17:31	25/11/2019 02:25	25/11/2019 01:13	25/11/2019 01:18	0,08	1	0,08	CHI
201911325731	GOIANIA	NR10395395	NEROPOLIS S2	24/11/2019 17:31	25/11/2019 02:25	25/11/2019 02:07	25/11/2019 02:25	0,30	239	71,77	CHI
201911325731	NEROPOLIS	NR10395395	NEROPOLIS S2	24/11/2019 17:31	25/11/2019 02:25	25/11/2019 02:07	25/11/2019 02:25	0,30	1770	531,49	CHI
201911325731	SANTO ANTONIO DE GOIAS	NR10395395	NEROPOLIS S2	24/11/2019 17:31	25/11/2019 02:25	25/11/2019 02:07	25/11/2019 02:25	0,30	25	7,51	CHI

201911325731	NEROPOLIS	NR12187229LD	NEROPOLIS S2	24/11/2019 17:31	25/11/2019 02:25	24/11/2019 17:31	25/11/2019 02:25	8,90	870	7745,18	CHI
201911325734	ADELANDIA	MD12304614	ANICUNS	24/11/2019 19:10	25/11/2019 14:32	24/11/2019 19:10	25/11/2019 14:32	19,37	2	38,73	CHI
201911325734	MOSSAMEDES	MD12304614	ANICUNS	24/11/2019 19:10	25/11/2019 14:32	24/11/2019 19:10	25/11/2019 14:32	19,37	7	135,56	CHI
201911325736	PALMEIRAS DE GOIAS	PL21316000	PALMEIRAS	24/11/2019 19:10	25/11/2019 08:17	24/11/2019 19:10	25/11/2019 08:17	13,12	1	13,12	CHI
201911325741	ARAGOIANIA	AO11094612	GUAPO S2	24/11/2019 19:10	24/11/2019 20:50	24/11/2019 19:10	24/11/2019 20:50	1,66	13	21,53	CHI
201911325745	FORMOSA	FA12357434	SAO JOAO D ALIANCA	24/11/2019 17:56	26/11/2019 10:36	24/11/2019 17:56	26/11/2019 10:36	40,66	5	203,30	CHI
201911325747	CIDADE OCIDENTAL	DH11170171	MARAJOARA	24/11/2019 17:55	24/11/2019 19:52	24/11/2019 17:55	24/11/2019 19:52	1,94	123	239,20	CHI
201911325754	PLANALTINA	PI11164647	PLANALTINA	24/11/2019 19:10	24/11/2019 20:35	24/11/2019 19:10	24/11/2019 20:35	1,40	116	162,98	CHI
201911325755	DOVERLANDIA	DV12395479	CAIAPONIA	24/11/2019 19:11	25/11/2019 06:35	24/11/2019 19:11	25/11/2019 06:35	11,39	6	68,33	CHI
201911325762	GOIANIA	GN11122843	CARAJAS S1	24/11/2019 19:02	24/11/2019 22:01	24/11/2019 19:02	24/11/2019 22:01	2,98	243	724,75	CHI
201911325770	GOIAS	GS12353054	MATRINCHA	24/11/2019 16:37	26/11/2019 19:22	24/11/2019 16:37	26/11/2019 19:22	50,75	7	355,25	CHI
201911325778	HIDROLANDIA	180024401	ANHANGUERA	24/11/2019 19:14	24/11/2019 22:23	24/11/2019 19:14	24/11/2019 22:23	3,15	1	3,15	CHI
201911325779	GOIANIA	12077938	GOYA S1	24/11/2019 19:14	25/11/2019 04:23	24/11/2019 19:14	25/11/2019 04:23	9,15	1	9,15	CHI
201911325788	PALMEIRAS DE GOIAS	PL12143287	PALMEIRAS	24/11/2019 18:36	25/11/2019 11:45	24/11/2019 18:36	25/11/2019 11:45	17,14	39	668,63	CHI
201911325792	BRAZABRANTES	BR12011936	NEROPOLIS S1	24/11/2019 19:15	25/11/2019 13:05	24/11/2019 19:15	25/11/2019 13:05	17,82	20	356,47	CHI
201911325792	NOVA VENEZA	BR12011936	NEROPOLIS S1	24/11/2019 19:15	25/11/2019 13:05	24/11/2019 19:15	25/11/2019 13:05	17,82	2	35,65	CHI
201911325806	ITUMBIARA	690382765	ITUMBIARA VELHA S1	24/11/2019 19:18	24/11/2019 23:04	24/11/2019 19:18	24/11/2019 23:04	3,77	1	3,77	CHI
201911325816	COCALZINHO DE GOIAS	CB12043409	COCALZINHO	24/11/2019 16:56	24/11/2019 21:47	24/11/2019 16:56	24/11/2019 21:47	4,84	18	87,18	CHI
201911325824	VALPARAISO DE GOIAS	VA12376132LD	MARAJOARA	24/11/2019 17:05	25/11/2019 10:33	24/11/2019 17:05	25/11/2019 10:33	17,46	342	5970,37	CHI
201911325824	VALPARAISO DE GOIAS	8401013	MARAJOARA	24/11/2019 17:05	25/11/2019 10:33	24/11/2019 17:05	25/11/2019 10:33	17,46	8	139,65	CHI
201911325831	MAURILANDIA	RV32191805	SANTA HELENA S1	24/11/2019 13:58	24/11/2019 22:10	24/11/2019 13:58	24/11/2019 22:10	8,20	28	229,50	CHI
201911325831	RIO VERDE	RV32191805	SANTA HELENA S1	24/11/2019 13:58	24/11/2019 22:10	24/11/2019 13:58	24/11/2019 22:10	8,20	18	147,54	CHI
201911325831	SANTA HELENA DE GOIAS	RV32191805	SANTA HELENA S1	24/11/2019 13:58	24/11/2019 22:10	24/11/2019 13:58	24/11/2019 22:10	8,20	3	24,59	CHI
201911325834	PIRACANJUBA	PJ12000061	PIRACANJUBA	24/11/2019 19:21	25/11/2019 14:01	24/11/2019 19:21	25/11/2019 14:01	18,65	6	111,92	CHI
201911325835	CALDAS NOVAS	CN12213968	CALDAS NOVAS S1	24/11/2019 16:43	24/11/2019 23:45	24/11/2019 16:43	24/11/2019 23:45	7,02	145	1018,38	CHI
201911325838	BELA VISTA DE GOIAS	BV21010795	BELA VISTA S1	24/11/2019 19:22	25/11/2019 13:41	24/11/2019 19:22	25/11/2019 13:41	18,33	1	18,33	CHI
201911325844	SILVANIA	SV21125405	VIANOPOLIS	24/11/2019 19:22	25/11/2019 13:18	24/11/2019 19:22	25/11/2019 13:18	17,92	1	17,92	CHI
201911325845	PARAUNA	PU12303601	PARAUNA	24/11/2019 19:22	25/11/2019 15:22	24/11/2019 19:22	25/11/2019 15:22	19,99	5	99,94	CHI
201911325848	EDEALINA	ED21049307	PONTALINA	24/11/2019 19:23	25/11/2019 11:50	24/11/2019 19:23	25/11/2019 11:50	16,45	1	16,45	CHI
201911325851	PIRES DO RIO	PR12092027	PIRES DO RIO S1	24/11/2019 17:29	26/11/2019 10:33	24/11/2019 17:29	26/11/2019 10:33	41,06	7	287,45	CHI
201911325853	PIRES DO RIO	BC21104464	PIRES DO RIO S2	24/11/2019 19:24	25/11/2019 12:00	24/11/2019 19:24	25/11/2019 12:00	16,60	1	16,60	CHI
201911325859	GOIANIRA	GR11217532	GOIANIRA	24/11/2019 18:51	25/11/2019 04:25	24/11/2019 18:51	25/11/2019 04:25	9,57	99	947,07	CHI
201911325861	BOM JARDIM DE GOIAS	BM12208982	ARAGARCAS	24/11/2019 19:25	25/11/2019 07:15	24/11/2019 19:25	25/11/2019 07:15	11,83	4	47,31	CHI

201911325864	ADELANDIA	DN12145856	FIRMINOPOLIS S2	24/11/2019 16:56	25/11/2019 08:19	24/11/2019 16:56	25/11/2019 08:19	15,39	20	307,82	CHI
201911325866	MINEIROS	MY12149300	PARQUE DAS EMAS	24/11/2019 18:46	25/11/2019 01:16	24/11/2019 18:46	25/11/2019 01:16	6,49	89	577,86	CHI
201911325868	RIO VERDE	RV11231012	RIO VERDE S2	24/11/2019 18:53	25/11/2019 02:54	24/11/2019 18:53	25/11/2019 02:54	8,01	135	1081,46	CHI
201911325870	FAZENDA NOVA	FN21053996	IPORA	24/11/2019 19:26	25/11/2019 14:30	24/11/2019 19:26	25/11/2019 14:30	19,05	1	19,05	CHI
201911325871	INHUMAS	IN11000065	INHUMAS S2	24/11/2019 19:06	24/11/2019 22:42	24/11/2019 19:06	24/11/2019 22:42	3,59	84	301,42	CHI
201911325872	ISRAELANDIA	IS21070236	IPORA	24/11/2019 19:26	25/11/2019 06:45	24/11/2019 19:26	25/11/2019 06:45	11,31	1	11,31	CHI
201911325873	GOIANIA	GN11192118	ATLANTICO S2	24/11/2019 19:01	24/11/2019 21:35	24/11/2019 19:01	24/11/2019 21:35	2,56	138	353,47	CHI
201911325887	MONTE ALEGRE DE GOIAS	MA12130278	SAO DOMINGOS	24/11/2019 19:28	24/11/2019 21:43	24/11/2019 19:28	24/11/2019 21:43	2,24	6	13,43	CHI
201911325897	APARECIDA DE GOIANIA	200587110	INDEPENDENCIA S2	24/11/2019 19:29	25/11/2019 01:50	24/11/2019 19:29	25/11/2019 01:50	6,35	1	6,35	CHI
201911325899	HIDROLANDIA	HD12389444	INDEPENDENCIA S1	24/11/2019 18:10	25/11/2019 20:00	24/11/2019 18:10	25/11/2019 20:00	25,82	5	129,09	CHI
201911325904	PIRES DO RIO	PR11043804	PIRES DO RIO S1	24/11/2019 18:53	26/11/2019 00:19	24/11/2019 18:53	26/11/2019 00:19	29,44	112	3296,81	CHI
201911325910	PIRACANJUBA	PJ12223396	ROCHEDO	24/11/2019 19:06	25/11/2019 18:15	24/11/2019 19:06	25/11/2019 18:15	23,14	3	69,41	CHI
201911325914	VIANOPOLIS	VN12052254	VIANOPOLIS	24/11/2019 16:51	25/11/2019 08:59	24/11/2019 16:51	25/11/2019 08:59	16,13	127	2048,23	CHI
201911325923	RIO VERDE	RV11049017	CABRIUVA S1	24/11/2019 19:23	24/11/2019 22:27	24/11/2019 19:23	24/11/2019 22:27	3,06	104	318,21	CHI
201911325940	CALDAZINHA	DE21217278	CEPAIGO S2	24/11/2019 19:35	25/11/2019 12:49	24/11/2019 19:35	25/11/2019 12:49	17,23	4	68,91	CHI
201911325946	APARECIDA DE GOIANIA	AP11143466	INDEPENDENCIA S2	24/11/2019 19:13	25/11/2019 02:27	24/11/2019 19:13	25/11/2019 02:27	7,22	110	794,47	CHI
201911325947	APARECIDA DE GOIANIA	10022220249	ANHANGUERA	24/11/2019 19:36	25/11/2019 17:25	24/11/2019 19:36	25/11/2019 17:25	21,81	1	21,81	CHI
201911325959	PIRES DO RIO	PR12075745	PIRES DO RIO S1	24/11/2019 19:36	25/11/2019 13:47	24/11/2019 19:36	25/11/2019 13:47	18,18	18	327,30	CHI
201911325964	PLANALTINA	PI21325489	PLANALTINA	24/11/2019 19:38	25/11/2019 17:50	24/11/2019 19:38	25/11/2019 17:50	22,20	1	22,20	CHI
201911325985	NIQUELANDIA	NQ12371132	SAO JOAO D ALIANCA	24/11/2019 19:40	27/11/2019 13:14	24/11/2019 19:40	27/11/2019 13:14	65,55	8	524,43	CHI
201911325992	INHUMAS	IN21287267	INHUMAS S1	24/11/2019 19:41	25/11/2019 15:25	24/11/2019 19:41	25/11/2019 15:25	19,72	2	39,45	CHI
201911325996	COCALZINHO DE GOIAS	ZN12302401	COCALZINHO	24/11/2019 17:12	25/11/2019 04:08	24/11/2019 17:12	25/11/2019 04:08	10,92	4	43,69	CHI
201911325996	CORUMBA DE GOIAS	ZN12302401	COCALZINHO	24/11/2019 17:12	25/11/2019 04:08	24/11/2019 17:12	25/11/2019 04:08	10,92	22	240,30	CHI
201911325998	BELA VISTA DE GOIAS	BV11237557	CEPAIGO S2	24/11/2019 18:44	26/11/2019 04:47	24/11/2019 18:44	26/11/2019 04:47	34,04	96	3268,03	CHI
201911326007	ALTO PARAISO DE GOIAS	BF11105396	SAO JOAO D ALIANCA	24/11/2019 19:43	24/11/2019 23:06	24/11/2019 19:43	24/11/2019 23:06	3,37	11	37,05	CHI
201911326024	ITUMBIARA	BG12257007	ITUMBIARA VELHA S2	24/11/2019 19:47	25/11/2019 12:37	24/11/2019 19:47	25/11/2019 12:37	16,83	6	101,00	CHI
201911326025	SERRANOPOLIS	SX12166082	JATAI S1	24/11/2019 19:46	25/11/2019 10:51	24/11/2019 19:46	25/11/2019 10:51	15,07	19	286,27	CHI
201911326030	ITABERAI	IB12018273	INHUMAS S1	24/11/2019 17:50	25/11/2019 08:04	24/11/2019 17:50	25/11/2019 08:04	14,23	8	113,82	CHI
201911326030	ITAUCU	IB12018273	INHUMAS S1	24/11/2019 17:50	25/11/2019 08:04	24/11/2019 17:50	25/11/2019 08:04	14,23	14	199,18	CHI
201911326035	ARACU	AR21019450	ARACU	24/11/2019 19:48	25/11/2019 23:12	24/11/2019 19:48	25/11/2019 23:12	27,39	1	27,39	CHI
201911326043	GOIAS	GS21150083	MATRINCHA	24/11/2019 19:49	25/11/2019 17:28	24/11/2019 19:49	25/11/2019 17:28	21,65	1	21,65	CHI
201911326045	PIRACANJUBA	6418105	PIRACANJUBA	24/11/2019 17:59	26/11/2019 13:20	24/11/2019 17:59	26/11/2019 13:20	43,34	14	606,77	CHI
201911326046	APARECIDA DE GOIANIA	AP12394667	ANHANGUERA	24/11/2019 19:49	25/11/2019 12:15	24/11/2019 19:49	25/11/2019 12:15	16,42	6	98,52	CHI

201911326050	ITUMBIARA	IT11000068	ITUMBIARA VELHA S1	24/11/2019 18:34	24/11/2019 20:50	24/11/2019 18:34	24/11/2019 20:50	2,25	54	121,76	CHI
201911326051	RIO VERDE	630172997	CABRIUVA S1	24/11/2019 19:50	25/11/2019 09:41	24/11/2019 19:50	25/11/2019 09:41	13,85	1	13,85	CHI
201911326060	CALDAS NOVAS	CN11000003	CALDAS NOVAS S2	24/11/2019 19:14	25/11/2019 05:45	24/11/2019 19:14	25/11/2019 05:45	10,51	51	536,04	CHI
201911326069	PIRACANJUBA	PJ12025031	PIRACANJUBA	24/11/2019 16:27	25/11/2019 11:39	24/11/2019 16:27	25/11/2019 11:39	19,20	84	1612,61	CHI
201911326070	GOIANIA	GN11151970	MEIA PONTE	24/11/2019 18:58	24/11/2019 21:20	24/11/2019 18:58	24/11/2019 21:20	2,36	239	564,84	CHI
201911326072	GOIANIA	10744459	CAMPINAS S1	24/11/2019 19:53	24/11/2019 23:22	24/11/2019 19:53	24/11/2019 23:22	3,47	1	3,47	CHI
201911326073	CRISTALINA	KR11315564	CRISTALINA S1	24/11/2019 19:53	25/11/2019 00:56	24/11/2019 19:53	25/11/2019 00:56	5,04	5	25,18	CHI
201911326078	CRISTALINA	KR12351396	PAMPLONA	24/11/2019 19:54	25/11/2019 10:33	24/11/2019 19:54	25/11/2019 10:33	14,64	4	58,56	CHI
201911326098	GOIANDIRA	GD12377002	CATALAO S1	24/11/2019 18:13	24/11/2019 21:20	24/11/2019 18:13	24/11/2019 21:20	3,11	74	230,14	CHI
201911326099	GOIANIA	11696801	ATLANTICO S2	24/11/2019 19:58	25/11/2019 06:17	24/11/2019 19:58	25/11/2019 06:17	10,30	1	10,30	CHI
201911326109	GOIANIA	GN11047632	REAL S1	24/11/2019 20:53	24/11/2019 21:48	24/11/2019 20:53	24/11/2019 21:48	0,91	67	61,14	CHI
201911326114	CATALAO	CT12266174	CATALAO S1	24/11/2019 17:12	25/11/2019 07:53	24/11/2019 17:12	25/11/2019 07:53	14,68	83	1218,09	CHI
201911326128	APARECIDA DE GOIANIA	10001711898	ANHANGUERA	24/11/2019 20:04	25/11/2019 17:08	24/11/2019 20:04	25/11/2019 17:08	21,07	1	21,07	CHI
201911326133	BELA VISTA DE GOIAS	SW12378580	SENADOR CANEDO	24/11/2019 18:19	25/11/2019 00:29	24/11/2019 18:19	25/11/2019 00:29	6,18	5	30,88	CHI
201911326133	CALDAZINHA	SW12378580	SENADOR CANEDO	24/11/2019 18:19	25/11/2019 00:29	24/11/2019 18:19	25/11/2019 00:29	6,18	20	123,51	CHI
201911326133	BELA VISTA DE GOIAS	SW12378580	SENADOR CANEDO	24/11/2019 18:19	25/11/2019 00:29	24/11/2019 18:19	25/11/2019 00:29	6,16	19	117,07	CHI
201911326133	CALDAZINHA	SW12378580	SENADOR CANEDO	24/11/2019 18:19	25/11/2019 00:29	24/11/2019 18:19	25/11/2019 00:29	6,16	38	234,13	CHI
201911326133	SENADOR CANEDO	SW12378580	SENADOR CANEDO	24/11/2019 18:19	25/11/2019 00:29	24/11/2019 18:19	25/11/2019 00:29	6,16	5	30,81	CHI
201911326139	CATALAO	1990049178	CATALAO S2	24/11/2019 20:06	25/11/2019 01:02	24/11/2019 20:06	25/11/2019 01:02	4,92	1	4,92	CHI
201911326149	JANDAIA	JD11000036	PALMEIRAS	24/11/2019 15:55	24/11/2019 22:50	24/11/2019 15:55	24/11/2019 22:50	6,92	127	878,31	CHI
201911326153	PALMEIRAS DE GOIAS	PL12308514	PALMEIRAS	24/11/2019 20:09	25/11/2019 16:30	24/11/2019 20:09	25/11/2019 16:30	20,36	3	61,08	CHI
201911326159	CASTELANDIA	QI12053189	QUIRINOPOLIS	24/11/2019 20:10	24/11/2019 23:28	24/11/2019 20:10	24/11/2019 23:28	3,30	4	13,19	CHI
201911326159	QUIRINOPOLIS	QI12053189	QUIRINOPOLIS	24/11/2019 20:10	24/11/2019 23:28	24/11/2019 20:10	24/11/2019 23:28	3,30	15	49,48	CHI
201911326159	RIO VERDE	QI12053189	QUIRINOPOLIS	24/11/2019 20:10	24/11/2019 23:28	24/11/2019 20:10	24/11/2019 23:28	3,30	1	3,30	CHI
201911326163	IPAMERI	IP21352224	IPAMERI	24/11/2019 20:10	25/11/2019 11:56	24/11/2019 20:10	25/11/2019 11:56	15,76	1	15,76	CHI
201911326167	CALDAZINHA	BV12070808	CEPAIGO S2	24/11/2019 17:18	24/11/2019 21:07	24/11/2019 17:18	24/11/2019 21:07	3,81	10	38,09	CHI
201911326180	CATURAI	CK12015437	INHUMAS S1	24/11/2019 17:16	25/11/2019 00:20	24/11/2019 17:16	25/11/2019 00:20	7,06	11	77,66	CHI
201911326180	GOIANIRA	CK12015437	INHUMAS S1	24/11/2019 17:16	25/11/2019 00:20	24/11/2019 17:16	25/11/2019 00:20	7,06	10	70,60	CHI
201911326185	APARECIDA DE GOIANIA	AP11041776	INDEPENDENCIA S2	24/11/2019 18:31	25/11/2019 07:57	24/11/2019 18:31	25/11/2019 07:57	13,43	105	1409,89	CHI
201911326192	RIO VERDE	RV12303492	MONTIVIDIU T	24/11/2019 20:16	25/11/2019 09:40	24/11/2019 20:16	25/11/2019 09:40	13,40	19	254,52	CHI
201911326193	QUIRINOPOLIS	QI12370080	QUIRINOPOLIS	24/11/2019 20:16	25/11/2019 13:50	24/11/2019 20:16	25/11/2019 13:50	17,55	2	35,11	CHI
201911326202	AGUAS LINDAS DE GOIAS	LA11305234	AGUAS LINDAS DE GOIAS S2	24/11/2019 20:14	24/11/2019 21:03	24/11/2019 20:14	24/11/2019 21:03	0,81	209	168,54	CHI
201911326206	IPAMERI	IP21153084	IPAMERI	24/11/2019 20:18	25/11/2019 18:05	24/11/2019 20:18	25/11/2019 18:05	21,78	1	21,78	CHI

201911326215	DOVERLANDIA	DV12400429	CAIAPONIA	24/11/2019 17:14	24/11/2019 23:29	24/11/2019 17:14	24/11/2019 23:29	6,24	192	1197,55	CHI
201911326223	GOIAS	8530608	GOIAS	24/11/2019 20:21	25/11/2019 17:45	24/11/2019 20:21	25/11/2019 17:45	21,40	37	791,76	CHI
201911326224	GOIANDIRA	10025725880	CATALAO S1	24/11/2019 20:21	24/11/2019 22:02	24/11/2019 20:21	24/11/2019 22:02	1,68	1	1,68	CHI
201911326229	TRINDADE	TR32050470	TRINDADE	24/11/2019 20:22	25/11/2019 19:15	24/11/2019 20:22	25/11/2019 19:15	22,88	6	137,29	CHI
201911326232	APARECIDA DE GOIANIA	AP11095071	ATLANTICO S2	24/11/2019 20:02	25/11/2019 04:36	24/11/2019 20:02	25/11/2019 04:36	8,56	249	2131,23	CHI
201911326242	CALDAS NOVAS	CN12180276	CALDAS NOVAS S1	24/11/2019 19:14	25/11/2019 13:17	24/11/2019 19:14	25/11/2019 12:32	17,29	6	103,73	CHI
201911326242	SANTA CRUZ DE GOIAS	CN12180276	CALDAS NOVAS S1	24/11/2019 19:14	25/11/2019 13:17	24/11/2019 19:14	25/11/2019 12:32	17,29	41	708,86	CHI
201911326242	SANTA CRUZ DE GOIAS	CN12409033	CALDAS NOVAS S1	24/11/2019 19:14	25/11/2019 13:17	24/11/2019 19:14	25/11/2019 13:17	18,04	11	198,45	CHI
201911326244	BRAZABRANTES	GR12016116	NEROPOLIS S1	24/11/2019 17:43	25/11/2019 13:57	24/11/2019 17:43	25/11/2019 13:57	20,22	2	40,43	CHI
201911326244	GOIANIRA	GR12016116	NEROPOLIS S1	24/11/2019 17:43	25/11/2019 13:57	24/11/2019 17:43	25/11/2019 13:57	20,22	2	40,43	CHI
201911326248	VARJAO	VJ21162451	GUAPAO S2	24/11/2019 20:25	25/11/2019 17:05	24/11/2019 20:25	25/11/2019 17:05	20,67	2	41,33	CHI
201911326260	SAO LUIS DE MONTES BELOS	SL11000056	SAO LUIZ DOS MONTES BELOS	24/11/2019 17:44	24/11/2019 21:54	24/11/2019 17:44	24/11/2019 21:54	4,18	70	292,50	CHI
201911326283	SANTA CRUZ DE GOIAS	CN21204469	CALDAS NOVAS S1	24/11/2019 20:29	26/11/2019 10:40	24/11/2019 20:29	26/11/2019 10:40	38,17	1	38,17	CHI
201911326293	FAZENDA NOVA	NB12117282	JUSSARA	24/11/2019 16:28	25/11/2019 13:53	24/11/2019 16:28	25/11/2019 13:53	21,42	1	21,42	CHI
201911326293	JUSSARA	NB12117282	JUSSARA	24/11/2019 16:28	25/11/2019 13:53	24/11/2019 16:28	25/11/2019 13:53	21,42	1	21,42	CHI
201911326293	NOVO BRASIL	NB12117282	JUSSARA	24/11/2019 16:28	25/11/2019 13:53	24/11/2019 16:28	25/11/2019 13:53	21,42	12	257,02	CHI
201911326301	ITUMBIARA	IT11091623	ITUMBIARA NOVA	24/11/2019 20:26	24/11/2019 21:40	24/11/2019 20:26	24/11/2019 21:40	1,22	195	237,74	CHI
201911326305	APARECIDA DE GOIANIA	AP111666116	ATLANTICO S3	24/11/2019 17:29	25/11/2019 02:49	24/11/2019 17:29	25/11/2019 02:49	9,33	78	727,37	CHI
201911326323	CACHOEIRA ALTA	CA12094371	CACHOEIRA ALTA	24/11/2019 20:36	25/11/2019 13:00	24/11/2019 20:36	25/11/2019 13:00	16,40	4	65,59	CHI
201911326324	APARECIDA DE GOIANIA	AP11165732	INDEPENDENCIA S1	24/11/2019 20:27	25/11/2019 03:52	24/11/2019 20:27	25/11/2019 03:52	7,41	119	882,29	CHI
201911326328	GOIANIA	10007272934	CARAJAS S1	24/11/2019 20:37	25/11/2019 07:59	24/11/2019 20:37	25/11/2019 07:59	11,36	1	11,36	CHI
201911326338	CAIAPONIA	CP12253788	CAIAPONIA	24/11/2019 20:30	25/11/2019 06:53	24/11/2019 20:30	25/11/2019 06:53	10,38	21	217,91	CHI
201911326339	PIRES DO RIO	PR12231317	PIRES DO RIO S1	24/11/2019 19:16	25/11/2019 12:21	24/11/2019 19:16	25/11/2019 12:21	17,08	12	205,00	CHI
201911326343	CRISTALINA	10007424750	CRISTALINA S1	24/11/2019 20:40	25/11/2019 12:31	24/11/2019 20:40	25/11/2019 12:31	15,85	1	15,85	CHI
201911326344	ITAUCU	IX12000067	INHUMAS S1	24/11/2019 20:40	25/11/2019 10:50	24/11/2019 20:40	25/11/2019 10:50	14,16	14	198,31	CHI
201911326351	BRITANIA	BT11183082	BRITANIA	24/11/2019 20:41	25/11/2019 09:59	24/11/2019 20:41	25/11/2019 09:59	13,30	18	239,31	CHI
201911326353	JUSSARA	JR12220346	JUSSARA	24/11/2019 20:42	25/11/2019 11:18	24/11/2019 20:42	25/11/2019 11:18	14,60	2	29,20	CHI
201911326355	RIO VERDE	RV21136163	CABRIUVA S1	24/11/2019 20:42	25/11/2019 10:38	24/11/2019 20:42	25/11/2019 10:38	13,93	1	13,93	CHI
201911326359	CALDAZINHA	LB12056588	CEPAIGO S2	24/11/2019 18:56	25/11/2019 09:48	24/11/2019 18:56	25/11/2019 09:48	14,85	43	638,63	CHI
201911326359	SILVANIA	LB12056588	CEPAIGO S2	24/11/2019 18:56	25/11/2019 09:48	24/11/2019 18:56	25/11/2019 09:48	14,85	2	29,70	CHI
201911326360	CAMPO ALEGRE DE GOIAS	CM12203138	CAMPO ALEGRE DE GOIAS	24/11/2019 12:30	25/11/2019 15:54	24/11/2019 12:30	25/11/2019 15:54	27,40	6	164,39	CHI
201911326367	CALDAS NOVAS	CN11103220	SERRA DE CALDAS	24/11/2019 19:34	25/11/2019 09:08	24/11/2019 19:34	25/11/2019 09:08	13,55	102	1382,36	CHI
201911326368	BELA VISTA DE GOIAS	BV31097922	BELA VISTA S2	24/11/2019 20:44	25/11/2019 16:07	24/11/2019 20:44	25/11/2019 16:07	19,38	2	38,76	CHI

201911326377	VALPARAISO DE GOIAS	VA11149853	MARAJOARA	24/11/2019 20:30	24/11/2019 23:27	24/11/2019 20:30	24/11/2019 23:27	2,95	243	716,11	CHI
201911326379	APARECIDA DE GOIANIA	AP12063243LD	ATLANTICO S2	24/11/2019 20:26	25/11/2019 00:00	24/11/2019 20:26	25/11/2019 00:00	3,56	2342	8340,77	CHI
201911326383	GOIANIA	15412386	CARAJAS S1	24/11/2019 20:47	25/11/2019 05:01	24/11/2019 20:47	25/11/2019 05:01	8,23	1	8,23	CHI
201911326390	BOM JARDIM DE GOIAS	BM12212797	BOM JARDIM	24/11/2019 19:55	25/11/2019 06:27	24/11/2019 19:55	25/11/2019 06:27	10,53	87	915,89	CHI
201911326390	PIRANHAS	BM12212797	BOM JARDIM	24/11/2019 19:55	25/11/2019 06:27	24/11/2019 19:55	25/11/2019 06:27	10,53	2	21,06	CHI
201911326403	SERRANOPOLIS	DJ12164061	CHAPADAO DO CEU	24/11/2019 20:52	25/11/2019 15:32	24/11/2019 20:52	25/11/2019 15:32	18,66	2	37,32	CHI
201911326411	ORIZONA	OZ12022855	PIRES DO RIO S2	24/11/2019 19:28	25/11/2019 06:37	24/11/2019 19:28	25/11/2019 06:37	11,14	8	89,11	CHI
201911326423	SANTO ANTONIO DE GOIAS	BW11233005	NEROPOLIS S1	24/11/2019 19:17	25/11/2019 03:58	24/11/2019 19:17	25/11/2019 03:58	8,67	105	910,44	CHI
201911326448	MORRINHOS	MR21102224	MORRINHOS	24/11/2019 21:00	25/11/2019 23:40	24/11/2019 21:00	25/11/2019 23:40	26,68	2	53,35	CHI
201911326455	ITUMBIARA	690401097	ITUMBIARA NOVA	24/11/2019 21:02	25/11/2019 00:44	24/11/2019 21:02	25/11/2019 00:44	3,71	1	3,71	CHI
201911326462	JUSSARA	JR21183327	JUSSARA	24/11/2019 21:03	25/11/2019 10:11	24/11/2019 21:03	25/11/2019 10:11	13,13	1	13,13	CHI
201911326467	SERRANOPOLIS	JT12363406	JATAI S1	24/11/2019 18:31	25/11/2019 12:13	24/11/2019 18:31	25/11/2019 12:13	17,70	11	194,65	CHI
201911326472	ARENOPOLIS	AY12390169	ARENOPOLIS	24/11/2019 21:05	25/11/2019 07:30	24/11/2019 21:05	25/11/2019 07:30	10,40	24	249,64	CHI
201911326472	DIORAMA	AY12390169	ARENOPOLIS	24/11/2019 21:05	25/11/2019 07:30	24/11/2019 21:05	25/11/2019 07:30	10,40	3	31,21	CHI
201911326489	PIRES DO RIO	PR21300874	PIRES DO RIO S1	24/11/2019 21:11	25/11/2019 15:12	24/11/2019 21:11	25/11/2019 15:12	18,02	1	18,02	CHI
201911326506	CALDAS NOVAS	RQ12392074	VILA CORUMBA	24/11/2019 21:14	26/11/2019 09:23	24/11/2019 21:14	26/11/2019 09:23	36,14	6	216,83	CHI
201911326521	APARECIDA DE GOIANIA	AP11162219	INDEPENDENCIA S1	24/11/2019 20:34	25/11/2019 11:38	24/11/2019 20:34	25/11/2019 11:38	15,06	108	1626,81	CHI
201911326523	MONTES CLAROS DE GOIAS	ME12029537	BRITANIA	24/11/2019 21:18	25/11/2019 10:40	24/11/2019 21:18	25/11/2019 10:40	13,36	12	160,33	CHI
201911326524	APARECIDA DE GOIANIA	AP11166663	ATLANTICO S2	24/11/2019 20:26	25/11/2019 08:50	24/11/2019 20:26	25/11/2019 08:50	12,40	77	954,74	CHI
201911326535	GOIANIA	GN11047633	REAL S1	24/11/2019 20:00	24/11/2019 22:07	24/11/2019 20:00	24/11/2019 22:07	2,11	96	202,53	CHI
201911326540	MORRINHOS	MR12072204	MORRINHOS	24/11/2019 20:28	25/11/2019 09:19	24/11/2019 20:28	25/11/2019 09:19	12,84	21	269,56	CHI
201911326542	SANTO ANTONIO DE GOIAS	NR12246208	NEROPOLIS S2	24/11/2019 18:03	25/11/2019 07:01	24/11/2019 18:03	25/11/2019 07:01	12,96	45	583,09	CHI
201911326550	APARECIDA DE GOIANIA	AP11241338	INDEPENDENCIA S1	24/11/2019 20:30	24/11/2019 23:45	24/11/2019 20:30	24/11/2019 23:45	3,24	179	579,86	CHI
201911326557	CALDAS NOVAS	CN11246669	CALDAS NOVAS S2	24/11/2019 20:02	25/11/2019 11:45	24/11/2019 20:02	25/11/2019 11:45	15,70	65	1020,54	CHI
201911326566	JANDAIA	JD21226943	PALMEIRAS	24/11/2019 21:36	25/11/2019 19:10	24/11/2019 21:36	25/11/2019 19:10	21,56	1	21,56	CHI
201911326571	PIRES DO RIO	PR12409073	PIRES DO RIO S2	24/11/2019 21:38	25/11/2019 13:39	24/11/2019 21:38	25/11/2019 13:39	16,02	3	48,06	CHI
201911326573	RIO VERDE	RV21279528	CABRIUVA S2	24/11/2019 21:39	25/11/2019 10:30	24/11/2019 21:39	25/11/2019 10:30	12,85	1	12,85	CHI
201911326577	ADELANDIA	DN11160989	FIRMINOPOLIS S2	24/11/2019 18:43	25/11/2019 07:45	24/11/2019 18:43	25/11/2019 07:45	13,03	46	599,24	CHI
201911326588	ITARUMA	05512414	CACHOEIRA ALTA	25/11/2019 05:24	27/11/2019 07:38	25/11/2019 05:24	25/11/2019 13:37	8,23	3	24,69	CHI
201911326588	ITARUMA	05512414	CACHOEIRA ALTA	25/11/2019 05:24	27/11/2019 07:38	25/11/2019 13:38	26/11/2019 20:20	30,70	3	92,11	CHI
201911326588	ITARUMA	IM12239505	CACHOEIRA ALTA	25/11/2019 05:24	27/11/2019 07:38	25/11/2019 05:24	27/11/2019 07:19	49,92	2	99,84	CHI
201911326588	ITARUMA	IM12340998	CACHOEIRA ALTA	25/11/2019 05:24	27/11/2019 07:38	25/11/2019 05:24	27/11/2019 07:38	50,24	1	50,24	CHI
201911326596	ITUMBIARA	10006156973	ITUMBIARA NOVA	24/11/2019 21:50	24/11/2019 23:10	24/11/2019 21:50	24/11/2019 23:10	1,33	1	1,33	CHI



201911326598	LUZIANIA	LZ12290786	RIO VERMELHO	24/11/2019 20:06	24/11/2019 23:31	24/11/2019 20:06	24/11/2019 23:31	3,41	89	303,93	CHI
201911326600	ITAPIRAPUA	IU12016406	MATRINCHA	24/11/2019 21:51	25/11/2019 12:16	24/11/2019 21:51	25/11/2019 12:16	14,42	12	173,04	CHI
201911326604	PALMEIRAS DE GOIAS	PL21118594	PALMEIRAS	24/11/2019 21:56	25/11/2019 20:35	24/11/2019 21:56	25/11/2019 20:35	22,66	1	22,66	CHI
201911326605	ITAPIRAPUA	1420023308	MATRINCHA	24/11/2019 21:56	25/11/2019 06:47	24/11/2019 21:56	25/11/2019 06:47	8,84	1	8,84	CHI
201911326606	LUZIANIA	LZ21199709	MARAJOARA	24/11/2019 21:57	25/11/2019 08:13	24/11/2019 21:57	25/11/2019 08:13	10,26	4	41,05	CHI
201911326612	JANDAIA	3030002200	PALMEIRAS	24/11/2019 21:59	25/11/2019 15:42	24/11/2019 21:59	25/11/2019 15:42	17,72	1	17,72	CHI
201911326623	CALDAS NOVAS	CN21333020	CALDAS NOVAS S1	24/11/2019 22:08	25/11/2019 17:30	24/11/2019 22:08	25/11/2019 17:30	19,36	1	19,36	CHI
201911326632	MINEIROS	MY12234339	PARQUE DAS EMAS	24/11/2019 22:13	25/11/2019 13:39	24/11/2019 22:13	25/11/2019 13:39	15,43	11	169,69	CHI
201911326642	MATRINCHA	MP12235811LD	MATRINCHA	24/11/2019 22:22	25/11/2019 09:41	24/11/2019 22:22	25/11/2019 09:41	11,30	56	633,00	CHI
201911326654	MUTUNOPOLIS	MU12385219	MARA ROSA	24/11/2019 14:19	25/11/2019 09:05	24/11/2019 14:19	25/11/2019 09:05	18,75	4	75,00	CHI
201911326665	GOIANIA	GN11161888	CARAJAS S2	24/11/2019 18:49	25/11/2019 04:20	24/11/2019 18:49	25/11/2019 04:20	9,50	73	693,66	CHI
201911326670	MONTES CLAROS DE GOIAS	ME21184481	IPORA	24/11/2019 22:40	25/11/2019 08:45	24/11/2019 22:40	25/11/2019 08:45	10,08	1	10,08	CHI
201911326682	GOIAS	GS12310423	ITABERAI S1	24/11/2019 22:55	25/11/2019 09:15	24/11/2019 22:55	25/11/2019 09:15	10,34	7	72,40	CHI
201911326685	BALIZA	BH12356956	BOM JARDIM	24/11/2019 22:59	25/11/2019 09:05	24/11/2019 22:59	25/11/2019 09:05	10,10	2	20,19	CHI
201911326699	PARANAIGUARA	QI12054841	QUIRINOPOLIS	24/11/2019 23:08	25/11/2019 16:53	24/11/2019 23:08	25/11/2019 16:53	17,74	2	35,49	CHI
201911326699	QUIRINOPOLIS	QI12054841	QUIRINOPOLIS	24/11/2019 23:08	25/11/2019 16:53	24/11/2019 23:08	25/11/2019 16:53	17,74	17	301,64	CHI
201911326702	JUSSARA	IU12292910	JUSSARA	24/11/2019 23:12	26/11/2019 12:50	24/11/2019 23:12	25/11/2019 12:30	13,29	27	358,88	CHI
201911326702	JUSSARA	IU12292910	JUSSARA	24/11/2019 23:12	26/11/2019 12:50	25/11/2019 13:02	25/11/2019 13:18	0,27	1	0,27	CHI
201911326702	JUSSARA	JR13259830	JUSSARA	24/11/2019 23:12	26/11/2019 12:50	25/11/2019 13:02	25/11/2019 16:36	3,57	9	32,17	CHI
201911326702	JUSSARA	IU12292910	JUSSARA	24/11/2019 23:12	26/11/2019 12:50	25/11/2019 16:45	25/11/2019 17:56	1,18	1	1,18	CHI
201911326702	JUSSARA	JR13259830	JUSSARA	24/11/2019 23:12	26/11/2019 12:50	25/11/2019 16:45	26/11/2019 12:43	19,97	9	179,69	CHI
201911326702	JUSSARA	JR12020188LD	JUSSARA	24/11/2019 23:12	26/11/2019 12:50	25/11/2019 13:02	26/11/2019 12:50	23,81	17	404,81	CHI
201911326725	APARECIDA DO RIO DOCE	AW21214493	CACHOEIRA ALTA	24/11/2019 23:35	25/11/2019 14:12	24/11/2019 23:35	25/11/2019 14:12	14,60	1	14,60	CHI
201911326730	JUSSARA	JR12259541	JUSSARA	24/11/2019 23:44	25/11/2019 10:34	24/11/2019 23:44	25/11/2019 10:34	10,83	7	75,80	CHI
201911326731	IPORA	IR21091214	IPORA	24/11/2019 23:44	25/11/2019 15:13	24/11/2019 23:44	25/11/2019 15:13	15,47	2	30,95	CHI
201911326742	AMORINOPOLIS	AM12104127	IPORA	24/11/2019 23:58	25/11/2019 08:36	24/11/2019 23:58	25/11/2019 08:36	8,63	6	51,77	CHI
201911326765	CATALAO	CT21266251	CATALAO S1	24/11/2019 14:17	25/11/2019 11:39	24/11/2019 14:17	25/11/2019 11:39	21,36	2	42,72	CHI
201911326782	CRIXAS	MZ12055628	MOZARLANDIA	25/11/2019 02:14	25/11/2019 08:55	25/11/2019 02:14	25/11/2019 08:55	6,68	26	173,76	CHI
201911326782	MOZARLANDIA	MZ12055628	MOZARLANDIA	25/11/2019 02:14	25/11/2019 08:55	25/11/2019 02:14	25/11/2019 08:55	6,68	38	253,96	CHI
201911326789	TRINDADE	TR12027284	TRINDADE	24/11/2019 17:19	25/11/2019 07:55	24/11/2019 17:19	25/11/2019 07:55	14,58	11	160,43	CHI
201911326790	GOIAS	90046754	GOIAS	25/11/2019 03:08	25/11/2019 09:10	25/11/2019 03:08	25/11/2019 09:10	6,03	1	6,03	CHI
201911326795	CAIAPONIA	CP12238699	PALESTINA	25/11/2019 03:34	25/11/2019 09:35	25/11/2019 03:34	25/11/2019 09:35	6,01	8	48,06	CHI
201911326802	ITABERAI	IB12250751	ITABERAI S1	25/11/2019 03:52	25/11/2019 17:40	25/11/2019 03:52	25/11/2019 10:03	6,18	3	18,54	CHI

201911326802	ITABERAÍ	IB12253438	ITABERAÍ S1	25/11/2019 03:52	25/11/2019 17:40	25/11/2019 03:52	25/11/2019 17:40	13,80	4	55,19	CHI
201911326821	TAQUARAL DE GOÍAS	TQ12025614	ITABERAÍ S1	25/11/2019 01:31	25/11/2019 09:20	25/11/2019 01:31	25/11/2019 09:20	7,81	52	406,00	CHI
201911326837	GOÍAS	GS12259639	MATRINCHA	25/11/2019 05:05	25/11/2019 13:50	25/11/2019 05:05	25/11/2019 13:50	8,74	87	760,43	CHI
201911326869	BALIZA	BM12390150	BOM JARDIM	25/11/2019 05:29	25/11/2019 10:26	25/11/2019 05:29	25/11/2019 10:26	4,94	52	256,72	CHI
201911326869	BOM JARDIM DE GOÍAS	BM12390150	BOM JARDIM	25/11/2019 05:29	25/11/2019 10:26	25/11/2019 05:29	25/11/2019 10:26	4,94	9	44,43	CHI
201911326877	MINEIROS	MY12303343	PARQUE DAS EMAS	25/11/2019 05:34	25/11/2019 13:40	25/11/2019 05:34	25/11/2019 13:40	8,12	27	219,13	CHI
201911326886	SAO LUIS DE MONTES BELOS	SL12125616	FIRMINOPOLIS S1	25/11/2019 01:41	25/11/2019 18:35	25/11/2019 01:41	25/11/2019 18:35	16,89	10	168,95	CHI
201911326891	DIORAMA	DI12063504	IPORA	25/11/2019 05:40	25/11/2019 11:00	25/11/2019 05:40	25/11/2019 11:00	5,33	5	26,63	CHI
201911326891	IPORA	DI12063504	IPORA	25/11/2019 05:40	25/11/2019 11:00	25/11/2019 05:40	25/11/2019 11:00	5,33	5	26,63	CHI
201911326902	GOÍAS	GS12259678	ITABERAÍ S2	25/11/2019 05:29	25/11/2019 08:43	25/11/2019 05:29	25/11/2019 08:43	3,24	49	158,54	CHI
201911326905	PIRANHAS	PH12187258	PIRANHAS	25/11/2019 05:46	25/11/2019 08:30	25/11/2019 05:46	25/11/2019 08:30	2,72	4	10,89	CHI
201911326943	JUSSARA	JR12118236	JUSSARA	25/11/2019 05:59	26/11/2019 06:40	25/11/2019 05:59	26/11/2019 06:40	24,68	4	98,71	CHI
201911326952	ITAÍA	IJ12194908	ITAÍA S2	25/11/2019 06:02	25/11/2019 11:17	25/11/2019 06:02	25/11/2019 11:17	5,25	8	41,96	CHI
201911326963	RIO VERDE	RV12092821	MONTIVIDIU T	25/11/2019 06:04	25/11/2019 11:40	25/11/2019 06:04	25/11/2019 11:40	5,60	11	61,59	CHI
201911326972	BRITANIA	BT21167524	BRITANIA	25/11/2019 06:05	25/11/2019 07:57	25/11/2019 06:05	25/11/2019 07:57	1,86	2	3,71	CHI
201911326995	CRISTALINA	KR12074918	CRISTALINA S2	24/11/2019 20:33	25/11/2019 08:24	24/11/2019 20:33	25/11/2019 08:24	11,85	8	94,80	CHI
201911326997	JUSSARA	JR12341198	JUSSARA	25/11/2019 06:10	25/11/2019 12:48	25/11/2019 06:10	25/11/2019 12:48	6,63	7	46,44	CHI
201911327010	BOM JARDIM DE GOÍAS	BM12155744	BOM JARDIM	25/11/2019 06:12	25/11/2019 09:29	25/11/2019 06:12	25/11/2019 09:29	3,27	3	9,81	CHI
201911327023	BALIZA	BH12061407	BOM JARDIM	25/11/2019 06:15	25/11/2019 12:09	25/11/2019 06:15	25/11/2019 12:09	5,90	30	176,97	CHI
201911327024	INACIOLANDIA	ID12088523	QUIRINOPOLIS	25/11/2019 06:13	25/11/2019 07:58	25/11/2019 06:13	25/11/2019 07:58	1,74	136	236,00	CHI
201911327052	ISRAELANDIA	IS12101655	IPORA	25/11/2019 06:20	25/11/2019 17:10	25/11/2019 06:20	25/11/2019 17:10	10,84	5	54,20	CHI
201911327053	CAIAPONIA	CP12200875	CAIAPONIA	25/11/2019 06:03	25/11/2019 10:49	25/11/2019 06:03	25/11/2019 10:49	4,76	9	42,87	CHI
201911327063	NOVO BRASIL	NB12207353	JUSSARA	24/11/2019 18:32	25/11/2019 13:30	24/11/2019 18:32	25/11/2019 13:30	18,96	8	151,68	CHI
201911327064	ITAPURANGA	IK12311313	ITAPURANGA	25/11/2019 06:23	25/11/2019 10:25	25/11/2019 06:23	25/11/2019 10:25	4,03	3	12,10	CHI
201911327066	PIRES DO RIO	PR12064876RE	PIRES DO RIO S1	24/11/2019 19:20	25/11/2019 14:52	24/11/2019 19:20	25/11/2019 14:52	19,53	33	644,47	CHI
201911327067	IPORA	IR12212918	IPORA	25/11/2019 06:23	25/11/2019 08:49	25/11/2019 06:23	25/11/2019 08:49	2,42	9	21,76	CHI
201911327067	IVOLANDIA	IR12212918	IPORA	25/11/2019 06:23	25/11/2019 08:49	25/11/2019 06:23	25/11/2019 08:49	2,42	2	4,84	CHI
201911327081	MOSSAMEDES	MD12024152	FIRMINOPOLIS S2	25/11/2019 01:33	25/11/2019 09:20	25/11/2019 01:33	25/11/2019 09:20	7,77	109	846,60	CHI
201911327081	SANCLERLANDIA	MD12024152	FIRMINOPOLIS S2	25/11/2019 01:33	25/11/2019 09:20	25/11/2019 01:33	25/11/2019 09:20	7,77	8	62,14	CHI
201911327091	IPAMERI	IP12031890	IPAMERI	24/11/2019 21:55	25/11/2019 08:32	24/11/2019 21:55	25/11/2019 08:32	10,61	64	679,36	CHI
201911327123	BRITANIA	IU12020119	MATRINCHA	25/11/2019 05:11	25/11/2019 10:15	25/11/2019 05:11	25/11/2019 10:15	5,06	6	30,34	CHI
201911327123	ITAPIRAPUA	IU12020119	MATRINCHA	25/11/2019 05:11	25/11/2019 10:15	25/11/2019 05:11	25/11/2019 10:15	5,06	43	217,44	CHI
201911327132	NOVA CRIXAS	NA12300441	MOZARLANDIA	24/11/2019 20:48	25/11/2019 10:51	24/11/2019 20:48	25/11/2019 10:51	14,05	4	56,18	CHI

201911327161	LUZIANIA	OZ12402562RE	PIRES DO RIO S2	24/11/2019 20:03	25/11/2019 09:33	24/11/2019 20:03	25/11/2019 09:33	13,49	115	1551,32	CHI
201911327161	ORIZONA	OZ12402562RE	PIRES DO RIO S2	24/11/2019 20:03	25/11/2019 09:33	24/11/2019 20:03	25/11/2019 09:33	13,49	7	94,43	CHI
201911327167	DOVERLANDIA	DV12380883	CAIAPONIA	25/11/2019 06:42	25/11/2019 07:40	25/11/2019 06:42	25/11/2019 07:40	0,96	7	6,72	CHI
201911327170	ITAGUARI	IC12219941	ITABERAI S1	25/11/2019 06:16	25/11/2019 11:30	25/11/2019 06:16	25/11/2019 11:30	5,23	31	162,16	CHI
201911327170	ITAGUARU	IC12219941	ITABERAI S1	25/11/2019 06:16	25/11/2019 11:30	25/11/2019 06:16	25/11/2019 11:30	5,23	21	109,85	CHI
201911327179	RIO VERDE	RV12026529	RIO VERDE S1	25/11/2019 06:44	26/11/2019 14:00	25/11/2019 06:44	25/11/2019 11:59	5,26	4	21,05	CHI
201911327179	RIO VERDE	RV12026529	RIO VERDE S1	25/11/2019 06:44	26/11/2019 14:00	25/11/2019 06:44	26/11/2019 14:00	31,27	7	218,87	CHI
201911327179	RIO VERDE	RV12026529	RIO VERDE S1	25/11/2019 06:44	26/11/2019 14:00	25/11/2019 12:00	26/11/2019 14:00	25,99	1	25,99	CHI
201911327181	ISRAELANDIA	IS12289307	IPORA	25/11/2019 06:44	25/11/2019 14:56	25/11/2019 06:44	25/11/2019 14:56	8,21	2	16,42	CHI
201911327188	JANDAIA	PU12357332	PARAUNA	24/11/2019 18:35	25/11/2019 10:13	24/11/2019 18:35	25/11/2019 10:13	15,63	3	46,89	CHI
201911327188	PARAUNA	PU12357332	PARAUNA	24/11/2019 18:35	25/11/2019 10:13	24/11/2019 18:35	25/11/2019 10:13	15,63	30	468,88	CHI
201911327201	QUIRINOPOLIS	QI12000344	QUIRINOPOLIS	25/11/2019 06:47	25/11/2019 10:06	25/11/2019 06:47	25/11/2019 10:06	3,30	8	26,43	CHI
201911327219	CRISTALINA	KR12276494	CRISTALINA S2	24/11/2019 20:16	25/11/2019 09:06	24/11/2019 20:16	25/11/2019 09:06	12,83	5	64,16	CHI
201911327248	JUSSARA	JR12114069	JUSSARA	25/11/2019 07:00	25/11/2019 11:59	25/11/2019 07:00	25/11/2019 11:59	4,99	1	4,99	CHI
201911327249	NOVO BRASIL	NB12396223	JUSSARA	25/11/2019 07:00	26/11/2019 08:23	25/11/2019 07:00	26/11/2019 08:23	25,37	4	101,48	CHI
201911327251	NOVO BRASIL	NB12396212	JUSSARA	25/11/2019 07:01	25/11/2019 09:18	25/11/2019 07:01	25/11/2019 09:18	2,28	1	2,28	CHI
201911327262	FAZENDA NOVA	FN21116779	JUSSARA	25/11/2019 07:02	26/11/2019 17:33	25/11/2019 07:02	26/11/2019 17:33	34,52	1	34,52	CHI
201911327301	ITAPIRAPUA	IU21020117	MATRINCHA	25/11/2019 07:06	25/11/2019 10:40	25/11/2019 07:06	25/11/2019 10:40	3,56	1	3,56	CHI
201911327306	PARANAIGUARA	PC21000119	CACHOEIRA ALTA	25/11/2019 07:07	25/11/2019 08:51	25/11/2019 07:07	25/11/2019 08:51	1,73	1	1,73	CHI
201911327309	GOIAS	GS21075464	GOIAS	25/11/2019 07:07	25/11/2019 16:31	25/11/2019 07:07	25/11/2019 16:31	9,39	1	9,39	CHI
201911327313	PALMINOPOLIS	PP21077091	PALMEIRAS	25/11/2019 07:07	25/11/2019 16:43	25/11/2019 07:07	25/11/2019 16:43	9,59	1	9,59	CHI
201911327338	PEROLANDIA	DP21296426	JATAI S1	25/11/2019 08:50	25/11/2019 12:54	25/11/2019 08:50	25/11/2019 12:54	4,07	1	4,07	CHI
201911327371	PIRACANJUBA	PJ12000119	PIRACANJUBA	24/11/2019 20:48	25/11/2019 12:31	24/11/2019 20:48	25/11/2019 12:31	15,70	6	94,22	CHI
201911327375	ARENOPOLIS	PH12201801	PIRANHAS	25/11/2019 07:04	25/11/2019 13:35	25/11/2019 07:04	25/11/2019 13:35	6,51	1	6,51	CHI
201911327375	PIRANHAS	PH12201801	PIRANHAS	25/11/2019 07:04	25/11/2019 13:35	25/11/2019 07:04	25/11/2019 13:35	6,51	12	78,16	CHI
201911327380	ADELANDIA	DN12021716	ANICUNS	25/11/2019 06:31	25/11/2019 09:10	25/11/2019 06:31	25/11/2019 09:10	2,65	8	21,22	CHI
201911327413	BOM JARDIM DE GOIAS	BM12233259	BOM JARDIM	25/11/2019 05:59	25/11/2019 11:41	25/11/2019 05:59	25/11/2019 11:41	5,69	3	17,07	CHI
201911327437	SANCLERLANDIA	SC12060014	FIRMINOPOLIS S2	24/11/2019 22:11	25/11/2019 10:54	24/11/2019 22:11	25/11/2019 10:54	12,71	10	127,06	CHI
201911327439	AMORINOPOLIS	IR12188355	IPORA	25/11/2019 03:44	25/11/2019 08:42	25/11/2019 03:44	25/11/2019 08:42	4,96	7	34,74	CHI
201911327439	IPORA	IR12188355	IPORA	25/11/2019 03:44	25/11/2019 08:42	25/11/2019 03:44	25/11/2019 08:42	4,96	3	14,89	CHI
201911327442	APARECIDA DO RIO DOCE	JT21062798	CACHOEIRA ALTA	25/11/2019 07:24	25/11/2019 15:32	25/11/2019 07:24	25/11/2019 15:32	8,13	1	8,13	CHI
201911327443	MOSSAMEDES	MD12000176	FIRMINOPOLIS S2	25/11/2019 03:30	25/11/2019 10:03	25/11/2019 03:30	25/11/2019 10:03	6,55	21	137,50	CHI
201911327447	RIO VERDE	RV12085773	MONTIVIDIU T	25/11/2019 07:24	25/11/2019 12:32	25/11/2019 07:24	25/11/2019 12:32	5,13	2	10,25	CHI

201911327502	SERRANOPOLIS	JT21134914	JATAI S1	25/11/2019 07:32	26/11/2019 11:08	25/11/2019 07:32	26/11/2019 11:08	27,59	1	27,59	CHI
201911327505	MONTIVIDIU	MV12267720	MONTIVIDIU T	25/11/2019 07:32	26/11/2019 11:23	25/11/2019 07:32	26/11/2019 11:23	27,83	3	83,50	CHI
201911327525	MONTIVIDIU	MV12030664	MONTIVIDIU T	25/11/2019 06:59	25/11/2019 11:20	25/11/2019 06:59	25/11/2019 11:20	4,34	15	65,05	CHI
201911327538	CORREGO DO OURO	CO12079990	SAO LUIZ DOS MONTES BELOS	25/11/2019 06:35	25/11/2019 11:54	25/11/2019 06:35	25/11/2019 11:54	5,31	35	185,89	CHI
201911327538	MOIPORA	CO12079990	SAO LUIZ DOS MONTES BELOS	25/11/2019 06:35	25/11/2019 11:54	25/11/2019 06:35	25/11/2019 11:54	5,31	2	10,62	CHI
201911327540	CHAPADAO DO CEU	DJ12160247	CHAPADAO DO CEU	25/11/2019 07:37	25/11/2019 11:26	25/11/2019 07:37	25/11/2019 11:26	3,81	3	11,42	CHI
201911327546	DOVERLANDIA	DV21160288	CAIAPONIA	25/11/2019 07:38	25/11/2019 12:46	25/11/2019 07:38	25/11/2019 12:46	5,13	1	5,13	CHI
201911327548	GOIAS	GS12220081	MATRINCHA	25/11/2019 07:38	25/11/2019 10:00	25/11/2019 07:38	25/11/2019 10:00	2,36	2	4,73	CHI
201911327555	RIO VERDE	RV12190361	CABRIUVA S2	25/11/2019 07:46	25/11/2019 17:34	25/11/2019 07:46	25/11/2019 17:34	9,79	11	107,71	CHI
201911327559	NOVO BRASIL	NB21165496	JUSSARA	25/11/2019 07:39	25/11/2019 11:31	25/11/2019 07:39	25/11/2019 11:31	3,87	1	3,87	CHI
201911327562	GUARAITA	IK12023097	ITAPURANGA	25/11/2019 06:54	25/11/2019 09:00	25/11/2019 06:54	25/11/2019 09:00	2,10	36	75,57	CHI
201911327562	ITAPURANGA	IK12023097	ITAPURANGA	25/11/2019 06:54	25/11/2019 09:00	25/11/2019 06:54	25/11/2019 09:00	2,10	5	10,50	CHI
201911327571	JUSSARA	JR12089548	JUSSARA	25/11/2019 06:49	25/11/2019 09:47	25/11/2019 06:49	25/11/2019 09:47	2,95	4	11,82	CHI
201911327583	PARAUNA	PU12034828	ACREUNA	25/11/2019 07:41	25/11/2019 12:31	25/11/2019 07:41	25/11/2019 12:31	4,84	14	67,76	CHI
201911327597	GOIAS	GS12206887	GOIAS	25/11/2019 06:46	25/11/2019 12:00	25/11/2019 06:46	25/11/2019 12:00	5,22	22	114,79	CHI
201911327612	NOVO BRASIL	6167712	JUSSARA	25/11/2019 07:44	26/11/2019 11:29	25/11/2019 07:44	26/11/2019 11:29	27,73	1	27,73	CHI
201911327615	ITABERAI	IB12304486	ANICUNS	25/11/2019 04:13	26/11/2019 20:38	25/11/2019 04:13	26/11/2019 19:39	39,44	6	236,61	CHI
201911327615	AMERICANO DO BRASIL	KB12000021	ANICUNS	25/11/2019 04:13	26/11/2019 20:38	26/11/2019 19:46	26/11/2019 20:20	0,57	5	2,83	CHI
201911327615	ITABERAI	KB12000021	ANICUNS	25/11/2019 04:13	26/11/2019 20:38	26/11/2019 19:46	26/11/2019 20:20	0,57	44	24,90	CHI
201911327615	MOSSAMEDES	KB12000021	ANICUNS	25/11/2019 04:13	26/11/2019 20:38	26/11/2019 19:46	26/11/2019 20:20	0,57	6	3,40	CHI
201911327615	ITABERAI	IB12304486	ANICUNS	25/11/2019 04:13	26/11/2019 20:38	25/11/2019 04:13	26/11/2019 20:38	40,42	8	323,32	CHI
201911327615	ITABERAI	IB12382594	ANICUNS	25/11/2019 04:13	26/11/2019 20:38	25/11/2019 04:13	26/11/2019 20:38	40,43	42	1697,93	CHI
201911327615	MOSSAMEDES	IB12382594	ANICUNS	25/11/2019 04:13	26/11/2019 20:38	25/11/2019 04:13	26/11/2019 20:38	40,43	5	202,13	CHI
201911327627	JANDAIA	PP12233311	PALMEIRAS	24/11/2019 21:02	25/11/2019 14:23	24/11/2019 21:02	25/11/2019 14:23	17,35	16	277,60	CHI
201911327627	PALMINOPOLIS	PP12233311	PALMEIRAS	24/11/2019 21:02	25/11/2019 14:23	24/11/2019 21:02	25/11/2019 14:23	17,35	37	641,94	CHI
201911327638	PIRANHAS	PH12201916	BOM JARDIM	25/11/2019 06:43	25/11/2019 18:49	25/11/2019 06:43	25/11/2019 18:49	12,10	9	108,90	CHI
201911327649	ARUANA	AK12158746	ARUANA	25/11/2019 07:16	25/11/2019 10:06	25/11/2019 07:16	25/11/2019 10:06	2,83	25	70,72	CHI
201911327674	JANDAIA	JD21158995	PALMEIRAS	25/11/2019 07:51	26/11/2019 08:00	25/11/2019 07:51	26/11/2019 08:00	24,15	1	24,15	CHI
201911327679	BURITI DE GOIAS	BS12099754	FIRMINOPOLIS S2	25/11/2019 07:44	25/11/2019 15:28	25/11/2019 07:44	25/11/2019 15:28	7,73	14	108,15	CHI
201911327680	ITABERAI	IB12220162	ITABERAI S1	25/11/2019 07:51	25/11/2019 16:45	25/11/2019 07:51	25/11/2019 16:45	8,89	4	35,55	CHI
201911327683	SAO JOAO DA PARAUNA	RP12066081	FIRMINOPOLIS S2	25/11/2019 07:52	25/11/2019 15:10	25/11/2019 07:52	25/11/2019 15:10	7,30	3	21,90	CHI
201911327687	ANICUNS	AC12189632	ANICUNS	25/11/2019 07:52	25/11/2019 10:15	25/11/2019 07:52	25/11/2019 10:15	2,38	6	14,28	CHI
201911327690	JAUPACI	JP21212956	IPORA	25/11/2019 07:52	26/11/2019 09:10	25/11/2019 07:52	26/11/2019 09:10	25,29	1	25,29	CHI

201911327694	PARAUNA	PU12205940	PARAUNA	25/11/2019 07:37	25/11/2019 11:40	25/11/2019 07:37	25/11/2019 11:40	4,04	5	20,19	CHI
201911327725	QUIRINOPOLIS	QI12101226	QUIRINOPOLIS	25/11/2019 07:28	25/11/2019 10:00	25/11/2019 07:28	25/11/2019 10:00	2,53	18	45,48	CHI
201911327730	EDEIA	EA12223551RE	EDEIA	24/11/2019 20:41	25/11/2019 14:47	24/11/2019 20:41	25/11/2019 14:47	18,10	60	1085,90	CHI
201911327730	INDIARA	EA12223551RE	EDEIA	24/11/2019 20:41	25/11/2019 14:47	24/11/2019 20:41	25/11/2019 14:47	18,10	4	72,39	CHI
201911327730	PONTALINA	EA12223551RE	EDEIA	24/11/2019 20:41	25/11/2019 14:47	24/11/2019 20:41	25/11/2019 14:47	18,10	1	18,10	CHI
201911327731	QUIRINOPOLIS	QI121255702	QUIRINOPOLIS	25/11/2019 07:56	25/11/2019 13:54	25/11/2019 13:00	25/11/2019 13:54	0,91	1	0,91	CHI
201911327735	CACHOEIRA ALTA	CA21078902	CACHOEIRA ALTA	25/11/2019 07:57	26/11/2019 09:20	25/11/2019 07:57	26/11/2019 09:20	25,38	1	25,38	CHI
201911327738	MONTES CLAROS DE GOIAS	ME12231233	IPORA	25/11/2019 07:57	26/11/2019 08:25	25/11/2019 07:57	26/11/2019 08:25	24,46	3	73,39	CHI
201911327740	PIRANHAS	PH12343768	PIRANHAS	25/11/2019 07:57	26/11/2019 06:32	25/11/2019 07:57	26/11/2019 06:32	22,58	6	135,46	CHI
201911327751	MINEIROS	MY11248474	PARQUE DAS EMAS	25/11/2019 07:59	25/11/2019 09:57	25/11/2019 07:59	25/11/2019 09:57	1,96	18	35,29	CHI
201911327752	DOVERLANDIA	DV12123974	CAIAPONIA	25/11/2019 07:59	25/11/2019 10:42	25/11/2019 07:59	25/11/2019 10:42	2,70	12	32,43	CHI
201911327753	IPORA	IR21102672	IPORA	25/11/2019 07:59	25/11/2019 10:32	25/11/2019 07:59	25/11/2019 10:32	2,54	1	2,54	CHI
201911327761	ACREUNA	EU12260951	ACREUNA	25/11/2019 08:01	25/11/2019 11:47	25/11/2019 08:01	25/11/2019 11:47	3,77	3	11,32	CHI
201911327761	SANTO ANTONIO DA BARRA	EU12260951	ACREUNA	25/11/2019 08:01	25/11/2019 11:47	25/11/2019 08:01	25/11/2019 11:47	3,77	1	3,77	CHI
201911327762	ITAJA	IJ12226574	ITAJA S2	25/11/2019 08:01	25/11/2019 16:29	25/11/2019 08:01	25/11/2019 16:29	8,47	8	67,72	CHI
201911327772	JATAI	290067110	JATAI S2	25/11/2019 08:01	25/11/2019 10:47	25/11/2019 08:01	25/11/2019 10:47	2,76	1	2,76	CHI
201911327774	CALDAS NOVAS	CN12025381	SERRA DE CALDAS	24/11/2019 20:10	25/11/2019 13:05	24/11/2019 20:10	25/11/2019 13:05	16,91	11	186,06	CHI
201911327804	PARAUNA	PU12361889	PARAUNA	25/11/2019 08:04	26/11/2019 09:20	25/11/2019 08:04	26/11/2019 09:20	25,27	3	75,82	CHI
201911327820	MATRINCHA	MP12073735	MATRINCHA	25/11/2019 08:05	28/11/2019 17:14	25/11/2019 08:05	28/11/2019 16:44	80,65	1	80,65	CHI
201911327820	MATRINCHA	MP12073735	MATRINCHA	25/11/2019 08:05	28/11/2019 17:14	28/11/2019 17:04	28/11/2019 17:14	0,17	1	0,17	CHI
201911327822	PIRANHAS	PH12343552	CAIAPONIA	25/11/2019 08:05	25/11/2019 10:45	25/11/2019 08:05	25/11/2019 10:45	2,65	8	21,21	CHI
201911327830	JATAI	JT21187709	JATAI S1	25/11/2019 08:06	25/11/2019 17:51	25/11/2019 08:06	25/11/2019 17:51	9,74	1	9,74	CHI
201911327833	QUIRINOPOLIS	QI21362734	QUIRINOPOLIS	25/11/2019 08:07	26/11/2019 11:40	25/11/2019 08:07	26/11/2019 11:40	27,55	1	27,55	CHI
201911327835	NOVA CRIXAS	NA12325050	MOZARLANDIA	25/11/2019 07:23	25/11/2019 11:53	25/11/2019 07:23	25/11/2019 11:53	4,49	9	40,41	CHI
201911327847	JATAI	JT12241740	JATAI S1	25/11/2019 08:08	25/11/2019 16:12	25/11/2019 08:08	25/11/2019 16:12	8,06	1	8,06	CHI
201911327848	ITAPIRAPUA	IU12259757	MATRINCHA	25/11/2019 06:14	25/11/2019 09:59	25/11/2019 06:14	25/11/2019 09:59	3,74	24	89,71	CHI
201911327848	SANTA FE DE GOIAS	IU12259757	MATRINCHA	25/11/2019 06:14	25/11/2019 09:59	25/11/2019 06:14	25/11/2019 09:59	3,74	12	44,86	CHI
201911327851	ANICUNS	AC12075338	FIRMINOPOLIS S2	25/11/2019 07:19	25/11/2019 09:20	25/11/2019 07:19	25/11/2019 09:20	2,02	16	32,28	CHI
201911327852	JANDAIA	JD12377185	PALMEIRAS	25/11/2019 08:08	26/11/2019 11:15	25/11/2019 08:08	26/11/2019 09:42	25,56	5	127,80	CHI
201911327852	JANDAIA	JD13314889	PALMEIRAS	25/11/2019 08:08	26/11/2019 11:15	25/11/2019 08:08	26/11/2019 11:15	27,10	23	623,38	CHI
201911327869	MONTES CLAROS DE GOIAS	ME12270281	IPORA	25/11/2019 08:10	26/11/2019 15:35	25/11/2019 08:10	26/11/2019 15:35	31,41	1	31,41	CHI
201911327873	ITABERAI	IB12099038	ITABERAI S2	25/11/2019 08:11	25/11/2019 11:26	25/11/2019 08:11	25/11/2019 11:26	3,25	15	48,74	CHI
201911327877	PIRACANJUBA	MR12223456	MORRINHOS	24/11/2019 20:41	25/11/2019 16:32	24/11/2019 20:41	25/11/2019 16:32	19,83	8	158,68	CHI

201911327881	CAIAPONIA	CP21154340	PIRANHAS	25/11/2019 08:11	25/11/2019 10:03	25/11/2019 08:11	25/11/2019 10:03	1,85	1	1,85	CHI
201911327888	AURILANDIA	AI12126017	FIRMINOPOLIS S2	25/11/2019 08:12	25/11/2019 12:04	25/11/2019 08:12	25/11/2019 12:04	3,86	4	15,43	CHI
201911327888	CACHOEIRA DE GOIAS	AI12126017	FIRMINOPOLIS S2	25/11/2019 08:12	25/11/2019 12:04	25/11/2019 08:12	25/11/2019 12:04	3,86	4	15,43	CHI
201911327892	ITAPIRAPUA	7184699	BRITANIA	25/11/2019 08:12	26/11/2019 15:40	25/11/2019 08:12	26/11/2019 15:40	31,45	2	62,91	CHI
201911327908	ITABERAI	50040054	ITABERAI S2	25/11/2019 08:13	25/11/2019 10:49	25/11/2019 08:13	25/11/2019 10:49	2,60	1	2,60	CHI
201911327916	CACHOEIRA ALTA	RV12227747	QUIRINOPOLIS	25/11/2019 05:37	25/11/2019 11:23	25/11/2019 05:37	25/11/2019 11:23	5,76	7	40,33	CHI
201911327916	RIO VERDE	RV12227747	QUIRINOPOLIS	25/11/2019 05:37	25/11/2019 11:23	25/11/2019 05:37	25/11/2019 11:23	5,76	3	17,28	CHI
201911327928	MINEIROS	MY12390605	PARQUE DAS EMAS	25/11/2019 08:16	25/11/2019 14:06	25/11/2019 08:16	25/11/2019 14:06	5,83	15	87,39	CHI
201911327934	RIO VERDE	RV12205429	MONTIVIDIU T	25/11/2019 08:16	25/11/2019 17:05	25/11/2019 08:16	25/11/2019 17:05	8,80	41	360,98	CHI
201911327946	QUIRINOPOLIS	QI31049543	QUIRINOPOLIS	25/11/2019 08:17	25/11/2019 14:29	25/11/2019 08:17	25/11/2019 14:29	6,19	2	12,37	CHI
201911327947	PALESTINA DE GOIAS	CP12395427	PALESTINA	25/11/2019 08:13	25/11/2019 11:15	25/11/2019 08:13	25/11/2019 11:15	3,02	6	18,11	CHI
201911327954	JUSSARA	JR12054018	JUSSARA	25/11/2019 08:18	25/11/2019 18:45	25/11/2019 08:18	25/11/2019 18:45	10,45	2	20,91	CHI
201911327954	NOVO BRASIL	JR12054018	JUSSARA	25/11/2019 08:18	25/11/2019 18:45	25/11/2019 08:18	25/11/2019 18:45	10,45	3	31,36	CHI
201911327976	MINEIROS	MY12278397	PARQUE DAS EMAS	25/11/2019 07:03	25/11/2019 16:40	25/11/2019 07:03	25/11/2019 16:40	9,61	5	48,05	CHI
201911327976	SERRANOPOLIS	MY12278397	PARQUE DAS EMAS	25/11/2019 07:03	25/11/2019 16:40	25/11/2019 07:03	25/11/2019 16:40	9,61	7	67,27	CHI
201911327978	ITAPIRAPUA	IU12396097	JUSSARA	25/11/2019 08:21	25/11/2019 10:10	25/11/2019 08:21	25/11/2019 10:10	1,81	2	3,61	CHI
201911327980	SAO SIMAO	10002739567	CACHOEIRA ALTA	25/11/2019 08:21	25/11/2019 09:24	25/11/2019 08:21	25/11/2019 09:24	1,05	1	1,05	CHI
201911327985	ITAJA	IJ21200689	ITAJA S2	25/11/2019 08:22	25/11/2019 14:04	25/11/2019 08:22	25/11/2019 14:04	5,69	1	5,69	CHI
201911327992	RIO VERDE	SH12000198	IPEGUARI	25/11/2019 06:31	25/11/2019 10:07	25/11/2019 06:31	25/11/2019 10:07	3,60	3	10,80	CHI
201911327992	SANTA HELENA DE GOIAS	SH12000198	IPEGUARI	25/11/2019 06:31	25/11/2019 10:07	25/11/2019 06:31	25/11/2019 10:07	3,60	7	25,21	CHI
201911328003	ITABERAI	IB21108185	ITABERAI S1	25/11/2019 08:24	25/11/2019 17:21	25/11/2019 08:24	25/11/2019 17:21	8,95	1	8,95	CHI
201911328013	PARAUNA	RV12048983	ACREUNA	25/11/2019 06:08	25/11/2019 14:10	25/11/2019 06:08	25/11/2019 14:10	8,04	28	225,08	CHI
201911328215	MINEIROS	MY12043892	PARQUE DAS EMAS	25/11/2019 08:19	25/11/2019 11:34	25/11/2019 08:19	25/11/2019 11:34	3,25	14	45,48	CHI
201911328222	MINEIROS	MY21043883	PARQUE DAS EMAS	25/11/2019 08:28	25/11/2019 14:28	25/11/2019 08:28	25/11/2019 14:28	5,99	1	5,99	CHI
201911328230	CEZARINA	CZ21313066	CEZARINA	25/11/2019 08:29	26/11/2019 10:47	25/11/2019 08:29	26/11/2019 10:47	26,31	1	26,31	CHI
201911328246	PALMEIRAS DE GOIAS	590070370	PALMEIRAS	25/11/2019 08:30	25/11/2019 12:51	25/11/2019 08:30	25/11/2019 12:51	4,35	1	4,35	CHI
201911328248	QUIRINOPOLIS	QI21191886	QUIRINOPOLIS	25/11/2019 08:30	25/11/2019 14:14	25/11/2019 08:30	25/11/2019 14:14	5,72	1	5,72	CHI
201911328251	RIO VERDE	RV21123393	RIO VERDE S1	25/11/2019 08:30	25/11/2019 11:02	25/11/2019 08:30	25/11/2019 11:02	2,52	1	2,52	CHI
201911328255	BOM JARDIM DE GOIAS	BM21063220	BOM JARDIM	25/11/2019 08:31	25/11/2019 14:53	25/11/2019 08:31	25/11/2019 14:53	6,38	2	12,77	CHI
201911328261	SANTA FE DE GOIAS	RN12362415	BRITANIA	25/11/2019 08:31	25/11/2019 10:46	25/11/2019 08:31	25/11/2019 10:46	2,24	18	40,30	CHI
201911328271	RIO VERDE	RV21242665	CABRIUVA S2	25/11/2019 08:32	25/11/2019 11:39	25/11/2019 08:32	25/11/2019 11:39	3,11	1	3,11	CHI
201911328275	SAO LUIS DE MONTES BELOS	500123020	SAO LUIZ DOS MONTES BELOS	25/11/2019 08:32	25/11/2019 13:42	25/11/2019 08:32	25/11/2019 13:42	5,16	1	5,16	CHI
201911328310	CROMINIA	MI12000411	PONTALINA	24/11/2019 22:10	25/11/2019 14:34	24/11/2019 22:10	25/11/2019 14:34	16,39	4	65,54	CHI

201911328310	MAIRIPOTABA	MI12000411	PONTALINA	24/11/2019 22:10	25/11/2019 14:34	24/11/2019 22:10	25/11/2019 14:34	16,39	11	180,25	CHI
201911328329	PALMEIRAS DE GOIAS	PL11276877	PALMEIRAS	25/11/2019 08:39	25/11/2019 11:37	25/11/2019 08:39	25/11/2019 11:37	2,96	1	2,96	CHI
201911328347	SAO LUIS DE MONTES BELOS	SL21284014	SAO LUIZ DOS MONTES BELOS	25/11/2019 08:42	25/11/2019 11:59	25/11/2019 08:42	25/11/2019 11:59	3,29	1	3,29	CHI
201911328357	CAIAPONIA	CP12014170	PALESTINA	25/11/2019 07:11	25/11/2019 14:54	25/11/2019 07:11	25/11/2019 14:54	7,71	2	15,42	CHI
201911328357	PALESTINA DE GOIAS	CP12014170	PALESTINA	25/11/2019 07:11	25/11/2019 14:54	25/11/2019 07:11	25/11/2019 14:54	7,71	7	53,96	CHI
201911328371	CEZARINA	CZ21000037	CEZARINA	25/11/2019 08:43	25/11/2019 16:33	25/11/2019 08:43	25/11/2019 16:33	7,83	2	15,65	CHI
201911328383	BRITANIA	BT12010497	BRITANIA	25/11/2019 08:09	25/11/2019 12:18	25/11/2019 08:09	25/11/2019 12:18	4,14	9	37,26	CHI
201911328390	PALMEIRAS DE GOIAS	590073321	PALMEIRAS	25/11/2019 08:45	25/11/2019 17:49	25/11/2019 08:45	25/11/2019 17:49	9,07	1	9,07	CHI
201911328409	PIRACANJUBA	PJ12171696	CALDAS NOVAS S1	24/11/2019 18:49	25/11/2019 17:39	24/11/2019 18:49	25/11/2019 17:39	22,82	6	136,92	CHI
201911328444	PIRACANJUBA	PJ21354089	CALDAS NOVAS S1	24/11/2019 20:10	25/11/2019 21:22	24/11/2019 20:10	25/11/2019 21:22	25,19	1	25,19	CHI
201911328447	PIRACANJUBA	PJ12249880	CALDAS NOVAS S1	24/11/2019 21:03	26/11/2019 14:24	24/11/2019 21:03	26/11/2019 14:24	41,35	2	82,70	CHI
201911328501	ANICUNS	AC21104844	ANICUNS	25/11/2019 08:46	25/11/2019 11:35	25/11/2019 08:46	25/11/2019 11:35	2,83	1	2,83	CHI
201911328503	IVOLANDIA	IV12231245	ARENOPOLIS	25/11/2019 06:06	25/11/2019 13:25	25/11/2019 06:06	25/11/2019 13:25	7,31	13	95,04	CHI
201911328503	PALESTINA DE GOIAS	IV12231245	ARENOPOLIS	25/11/2019 06:06	25/11/2019 13:25	25/11/2019 06:06	25/11/2019 13:25	7,31	4	29,24	CHI
201911328514	ITABERAI	IB21310496	ITABERAI S1	25/11/2019 08:47	25/11/2019 12:30	25/11/2019 08:47	25/11/2019 12:30	3,72	1	3,72	CHI
201911328518	GUARAITA	GK12333038	ITAPURANGA	25/11/2019 08:48	25/11/2019 13:38	25/11/2019 08:48	25/11/2019 13:38	4,84	1	4,84	CHI
201911328538	QUIRINOPOLIS	QI12119879	QUIRINOPOLIS	25/11/2019 08:50	25/11/2019 11:30	25/11/2019 08:50	25/11/2019 11:30	2,65	21	55,69	CHI
201911328551	PALMINOPOLIS	PP21005761	FIRMINOPOLIS S2	25/11/2019 08:52	25/11/2019 13:55	25/11/2019 08:52	25/11/2019 13:55	5,05	3	15,15	CHI
201911328567	SERRANOPOLIS	JT21129194	JATAI S1	25/11/2019 08:53	26/11/2019 12:00	25/11/2019 08:53	26/11/2019 12:00	27,10	2	54,21	CHI
201911328646	SANCLERLANDIA	SC12102362	FIRMINOPOLIS S2	25/11/2019 08:24	25/11/2019 16:02	25/11/2019 08:24	25/11/2019 16:02	7,64	209	1596,06	CHI
201911328684	VIANOPOLIS	VN13015046	VIANOPOLIS	24/11/2019 22:34	25/11/2019 21:55	24/11/2019 22:34	25/11/2019 18:46	20,21	16	323,30	CHI
201911328684	VIANOPOLIS	VN13015046	VIANOPOLIS	24/11/2019 22:34	25/11/2019 21:55	25/11/2019 09:06	25/11/2019 18:46	9,67	63	609,40	CHI
201911328684	VIANOPOLIS	VN21291363	VIANOPOLIS	24/11/2019 22:34	25/11/2019 21:55	25/11/2019 09:06	25/11/2019 21:55	12,83	1	12,83	CHI
201911328685	ORIZONA	OZ12113015	VIANOPOLIS	24/11/2019 15:55	25/11/2019 15:25	24/11/2019 15:55	25/11/2019 15:25	23,49	2	46,99	CHI
201911328685	VIANOPOLIS	OZ12113015	VIANOPOLIS	24/11/2019 15:55	25/11/2019 15:25	24/11/2019 15:55	25/11/2019 15:25	23,49	21	493,37	CHI
201911328703	BELA VISTA DE GOIAS	SQ12318950	CRISTIANOPOLIS	24/11/2019 17:39	25/11/2019 17:32	24/11/2019 17:39	25/11/2019 17:32	23,88	18	429,90	CHI
201911328703	CRISTIANOPOLIS	SQ12318950	CRISTIANOPOLIS	24/11/2019 17:39	25/11/2019 17:32	24/11/2019 17:39	25/11/2019 17:32	23,88	22	525,43	CHI
201911328703	SAO MIGUEL DO PASSA QUATRO	SQ12318950	CRISTIANOPOLIS	24/11/2019 17:39	25/11/2019 17:32	24/11/2019 17:39	25/11/2019 17:32	23,88	77	1839,00	CHI
201911328703	VIANOPOLIS	SQ12318950	CRISTIANOPOLIS	24/11/2019 17:39	25/11/2019 17:32	24/11/2019 17:39	25/11/2019 17:32	23,88	1	23,88	CHI
201911328723	CORREGO DO OURO	IS13349695	IPORA	25/11/2019 07:32	25/11/2019 19:00	25/11/2019 07:32	25/11/2019 19:00	11,48	3	34,43	CHI
201911328723	FAZENDA NOVA	IS13349695	IPORA	25/11/2019 07:32	25/11/2019 19:00	25/11/2019 07:32	25/11/2019 19:00	11,48	201	2306,70	CHI
201911328723	ISRAELANDIA	IS13349695	IPORA	25/11/2019 07:32	25/11/2019 19:00	25/11/2019 07:32	25/11/2019 19:00	11,48	105	1204,99	CHI
201911328755	PIRACANJUBA	PJ12000033	CALDAS NOVAS S1	24/11/2019 20:13	26/11/2019 12:39	24/11/2019 20:13	26/11/2019 12:39	40,42	16	646,75	CHI

201911328816	CALDAS NOVAS	MR12000394RE	RIO QUENTE	24/11/2019 21:20	25/11/2019 13:12	24/11/2019 21:20	25/11/2019 13:12	15,86	36	571,09	CHI
201911328816	PIRACANJUBA	MR12000394RE	RIO QUENTE	24/11/2019 21:20	25/11/2019 13:12	24/11/2019 21:20	25/11/2019 13:12	15,86	1	15,86	CHI
201911328885	BOM JARDIM DE GOIAS	BM21155737	BOM JARDIM	25/11/2019 06:12	25/11/2019 16:11	25/11/2019 06:12	25/11/2019 16:11	9,98	1	9,98	CHI
201911329044	AURILANDIA	SL12003813	SAO LUIZ DOS MONTES BELOS	25/11/2019 08:09	25/11/2019 12:15	25/11/2019 08:09	25/11/2019 12:15	4,10	6	24,59	CHI
201911329044	FIRMINOPOLIS	SL12003813	SAO LUIZ DOS MONTES BELOS	25/11/2019 08:09	25/11/2019 12:15	25/11/2019 08:09	25/11/2019 12:15	4,10	2	8,20	CHI
201911329044	SANCLERLANDIA	SL12003813	SAO LUIZ DOS MONTES BELOS	25/11/2019 08:09	25/11/2019 12:15	25/11/2019 08:09	25/11/2019 12:15	4,10	1	4,10	CHI
201911329044	SAO LUIS DE MONTES BELOS	SL12003813	SAO LUIZ DOS MONTES BELOS	25/11/2019 08:09	25/11/2019 12:15	25/11/2019 08:09	25/11/2019 12:15	4,10	20	81,96	CHI
201911329094	PALMINOPOLIS	PP12259836	PALMEIRAS	25/11/2019 05:50	25/11/2019 12:12	25/11/2019 05:50	25/11/2019 12:12	6,37	6	38,19	CHI
201911329329	CAIAPONIA	CP12076264	MONTIVIDIU T	25/11/2019 08:21	25/11/2019 15:25	25/11/2019 08:21	25/11/2019 15:25	7,07	77	544,15	CHI
201911329329	JATAI	CP12076264	MONTIVIDIU T	25/11/2019 08:21	25/11/2019 15:25	25/11/2019 08:21	25/11/2019 15:25	7,07	6	42,40	CHI
201911329329	MONTIVIDIU	CP12076264	MONTIVIDIU T	25/11/2019 08:21	25/11/2019 15:25	25/11/2019 08:21	25/11/2019 15:25	7,07	2	14,13	CHI
201911329329	RIO VERDE	CP12076264	MONTIVIDIU T	25/11/2019 08:21	25/11/2019 15:25	25/11/2019 08:21	25/11/2019 15:25	7,07	12	84,80	CHI
201911329357	JANDAIA	JD12008612	PALMEIRAS	25/11/2019 08:41	25/11/2019 16:25	25/11/2019 08:41	25/11/2019 16:25	7,74	10	77,40	CHI
201911329651	PIRACANJUBA	PJ12223405RE	PIRACANJUBA	24/11/2019 17:47	25/11/2019 14:36	24/11/2019 17:47	25/11/2019 14:36	20,82	6	124,91	CHI
201911329651	SANTA CRUZ DE GOIAS	PJ12223405RE	PIRACANJUBA	24/11/2019 17:47	25/11/2019 14:36	24/11/2019 17:47	25/11/2019 14:36	20,82	33	687,03	CHI
201911329945	CALDAS NOVAS	760349381	SERRA DE CALDAS	24/11/2019 18:36	25/11/2019 17:16	24/11/2019 18:36	25/11/2019 17:16	22,65	1	22,65	CHI
201911330121	GOIAS	GS12307625	GOIAS	25/11/2019 08:26	25/11/2019 16:31	25/11/2019 08:26	25/11/2019 16:31	8,08	4	32,32	CHI
201911330390	AMORINOPOLIS	AM12040176	IPORA	25/11/2019 08:44	25/11/2019 18:01	25/11/2019 08:44	25/11/2019 18:01	9,29	11	102,15	CHI
201911330390	IPORA	AM12040176	IPORA	25/11/2019 08:44	25/11/2019 18:01	25/11/2019 08:44	25/11/2019 18:01	9,29	4	37,14	CHI
201911331232	ITAJA	IJ1219358	ITAJA S2	25/11/2019 07:31	26/11/2019 02:57	25/11/2019 07:31	26/11/2019 02:57	19,43	2	38,86	CHI
201911331680	GOIAS	GS12307232	GOIAS	25/11/2019 07:32	26/11/2019 10:25	25/11/2019 07:32	26/11/2019 10:25	26,88	4	107,50	CHI
201911333290	PALESTINA DE GOIAS	PY12040193	PALESTINA	25/11/2019 08:37	26/11/2019 07:03	25/11/2019 08:37	26/11/2019 07:03	22,43	81	1817,10	CHI
201911337176	SAO LUIS DE MONTES BELOS	SL31145938	SAO LUIZ DOS MONTES BELOS	25/11/2019 03:39	26/11/2019 17:00	26/11/2019 08:31	26/11/2019 17:00	8,49	1	8,49	CHI
201911368184	ORIZONA	OZ12084901	PIRES DO RIO S2	24/11/2019 17:24	25/11/2019 18:35	24/11/2019 17:24	25/11/2019 18:35	25,17	5	125,84	CHI
201911368187	ORIZONA	OZ12402559	PIRES DO RIO S2	24/11/2019 20:06	25/11/2019 18:37	24/11/2019 20:06	25/11/2019 18:37	22,53	3	67,58	CHI
201911368187	PIRES DO RIO	OZ12402559	PIRES DO RIO S2	24/11/2019 20:06	25/11/2019 18:37	24/11/2019 20:06	25/11/2019 18:37	22,53	2	45,05	CHI
201911368189	ITAJA	IM12296705	ITAJA S2	25/11/2019 08:16	25/11/2019 18:41	25/11/2019 08:16	25/11/2019 18:41	10,40	1	10,40	CHI
201911368189	ITARUMA	IM12296705	ITAJA S2	25/11/2019 08:16	25/11/2019 18:41	25/11/2019 08:16	25/11/2019 18:41	10,40	14	145,62	CHI
201911368191	SANTA CRUZ DE GOIAS	BC12309602	CRISTIANOPOLIS	24/11/2019 17:42	25/11/2019 18:39	24/11/2019 17:42	25/11/2019 18:39	24,95	51	1272,68	CHI
201911368194	ITAJA	IJ12226576	ITAJA S2	25/11/2019 06:26	25/11/2019 15:38	25/11/2019 06:26	25/11/2019 15:38	9,18	6	55,11	CHI
201911368314	FORMOSA	FA10395393	ITIQUEIRA	24/11/2019 13:38	25/11/2019 17:14	24/11/2019 13:38	24/11/2019 15:08	1,50	79	118,81	CHI
201911368314	VILA BOA	FA10395393	ITIQUEIRA	24/11/2019 13:38	25/11/2019 17:14	24/11/2019 13:38	24/11/2019 15:08	1,50	197	296,27	CHI
201911368314	FORMOSA	FA10395393	ITIQUEIRA	24/11/2019 13:38	25/11/2019 17:14	24/11/2019 13:38	24/11/2019 16:55	3,30	503	1658,78	CHI



201911368314	FORMOSA	FA10395393	ITIQUEIRA	24/11/2019 13:38	25/11/2019 17:14	24/11/2019 13:38	25/11/2019 17:14	27,60	118	3256,83	CHI
201911368344	BELA VISTA DE GOIAS	BV10400703	BELA VISTA S1	24/11/2019 16:52	25/11/2019 20:07	24/11/2019 16:52	24/11/2019 19:20	2,48	328	814,08	CHI
201911368344	BELA VISTA DE GOIAS	BV13340300	BELA VISTA S1	24/11/2019 16:52	25/11/2019 20:07	24/11/2019 16:52	24/11/2019 22:27	5,60	149	834,03	CHI
201911368344	BELA VISTA DE GOIAS	BV10400703	BELA VISTA S1	24/11/2019 16:52	25/11/2019 20:07	24/11/2019 21:58	24/11/2019 22:27	0,50	328	163,27	CHI
201911368344	BELA VISTA DE GOIAS	BV13340300	BELA VISTA S1	24/11/2019 16:52	25/11/2019 20:07	24/11/2019 16:52	24/11/2019 23:21	6,49	96	622,99	CHI
201911368344	CALDAZINHA	BV13340300	BELA VISTA S1	24/11/2019 16:52	25/11/2019 20:07	24/11/2019 16:52	24/11/2019 23:21	6,49	20	129,79	CHI
201911368344	BELA VISTA DE GOIAS	BV12000255LD	BELA VISTA S1	24/11/2019 16:52	25/11/2019 20:07	24/11/2019 16:52	25/11/2019 15:49	22,95	108	2478,66	CHI
201911368344	BELA VISTA DE GOIAS	BV32010066	BELA VISTA S1	24/11/2019 16:52	25/11/2019 20:07	24/11/2019 16:52	25/11/2019 17:21	24,49	27	661,21	CHI
201911368344	BELA VISTA DE GOIAS	BV13340300	BELA VISTA S1	24/11/2019 16:52	25/11/2019 20:07	24/11/2019 16:52	25/11/2019 20:07	27,25	14	381,50	CHI
2019112400038	CHAPADAO DO CEU	02430414	CHAPADAO DO CEU	24/11/2019 15:43	24/11/2019 15:46	24/11/2019 15:43	24/11/2019 15:46	0,05	11	0,55	CHI
2019112400038	MINEIROS	02430414	CHAPADAO DO CEU	24/11/2019 15:43	24/11/2019 15:46	24/11/2019 15:43	24/11/2019 15:46	0,05	25	1,25	CHI
2019112400038	SERRANOPOLIS	02430414	CHAPADAO DO CEU	24/11/2019 15:43	24/11/2019 15:46	24/11/2019 15:43	24/11/2019 15:46	0,05	58	2,90	CHI

# Plotagem das Ocorrências conforme a Espacialização das Chuvas

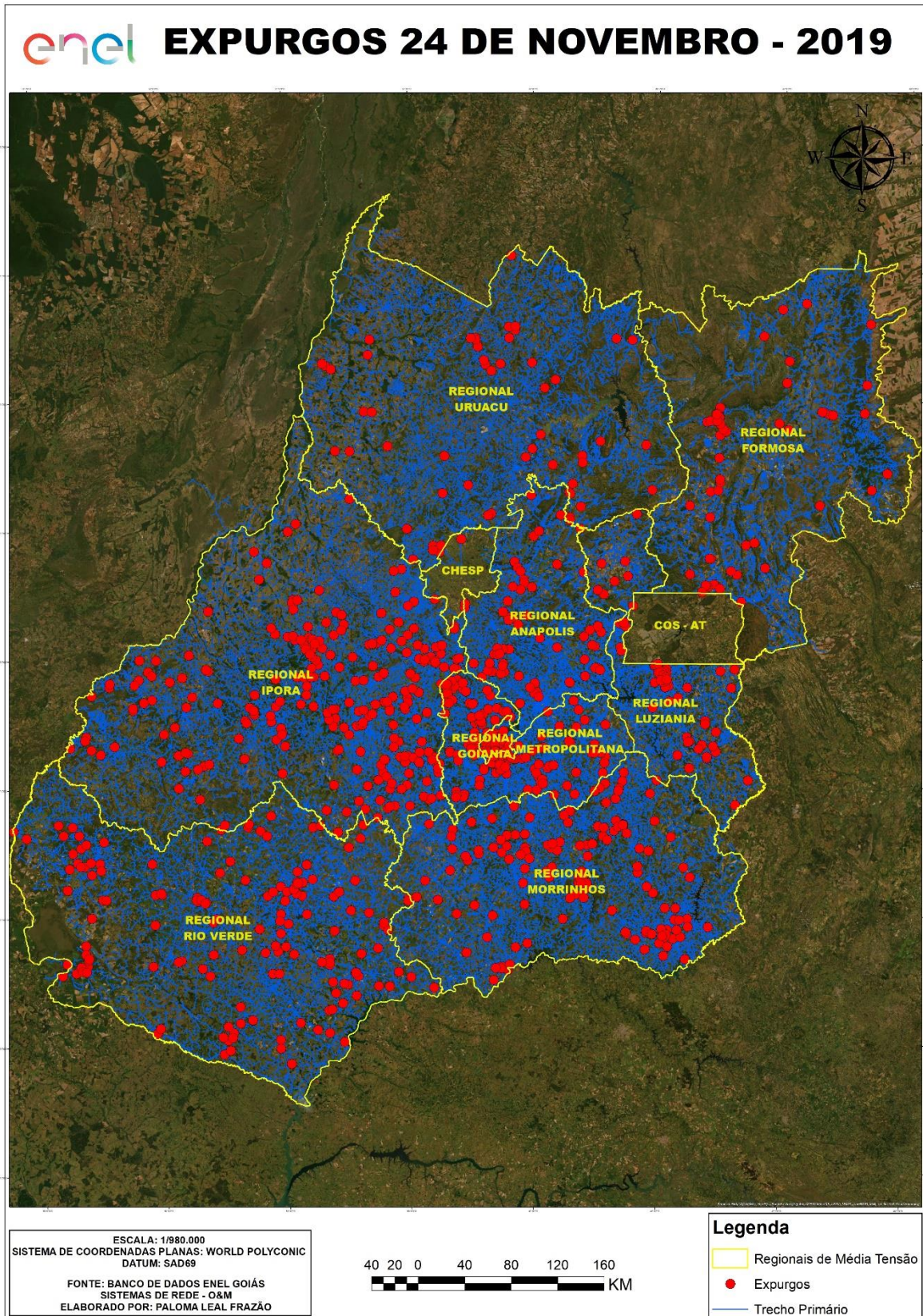

# Diagramas Unifilares

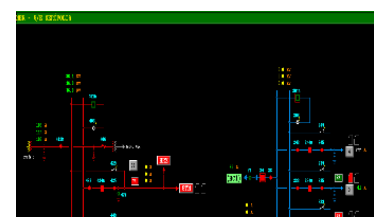
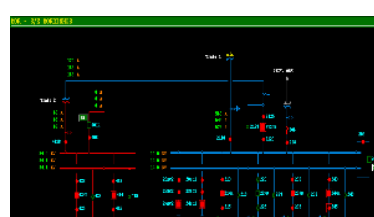
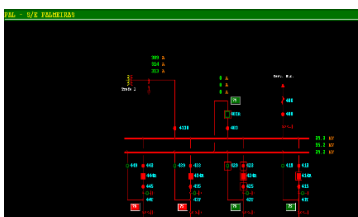
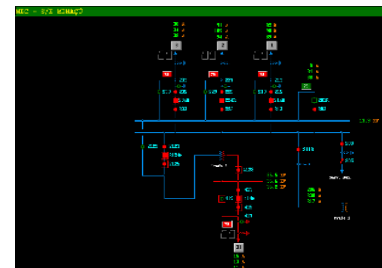
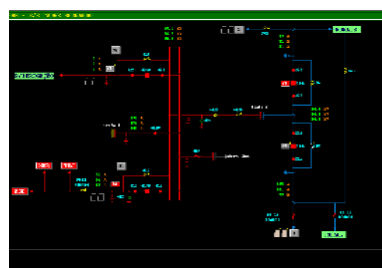
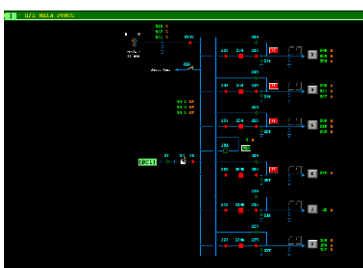
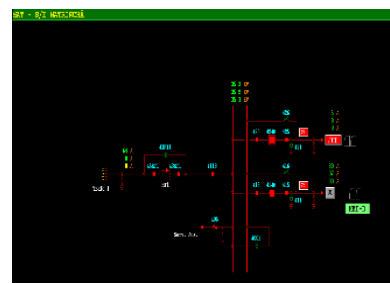
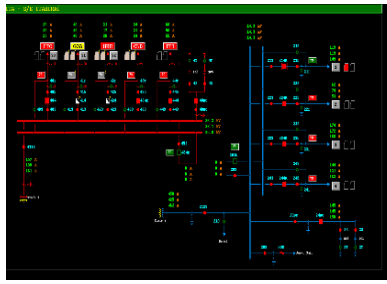
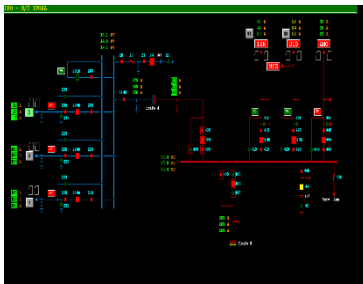
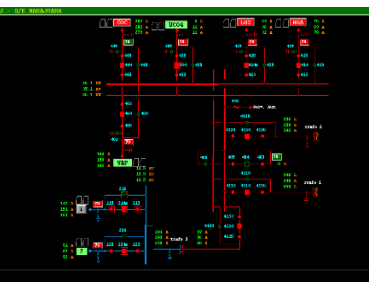
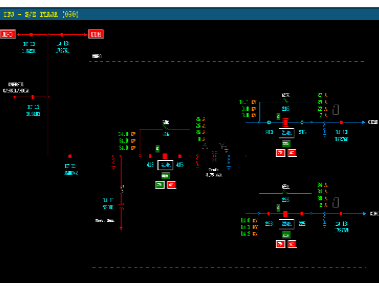
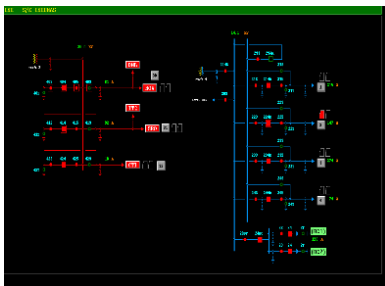
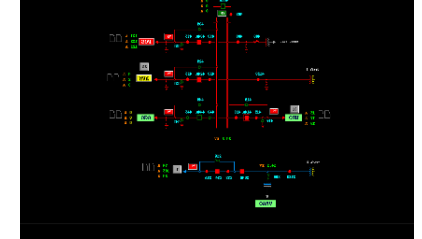
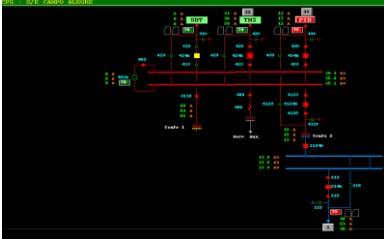
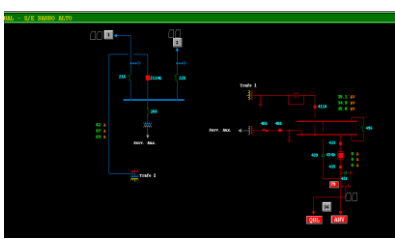
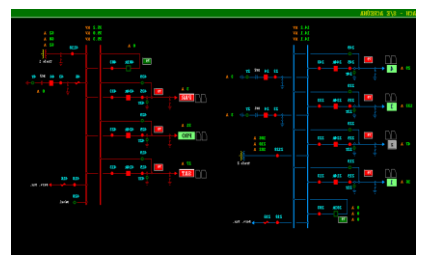
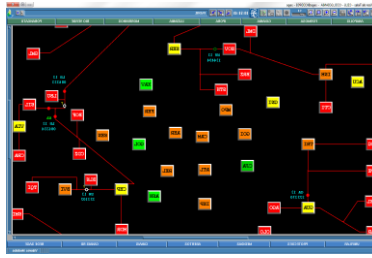
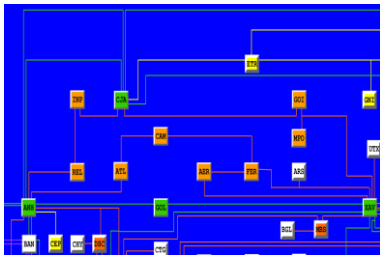

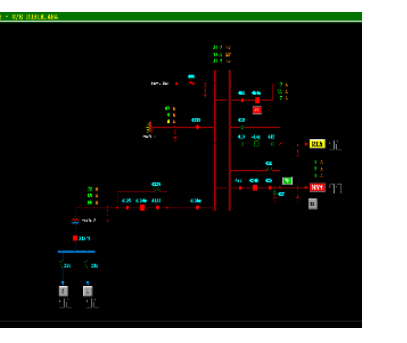
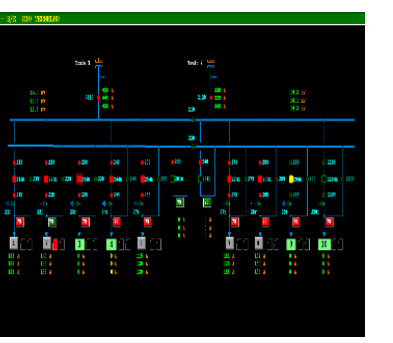
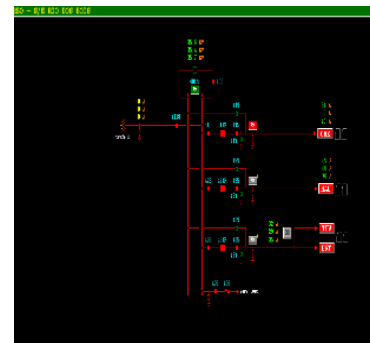
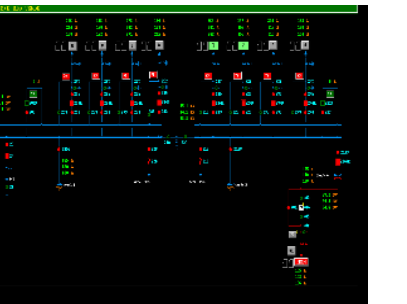
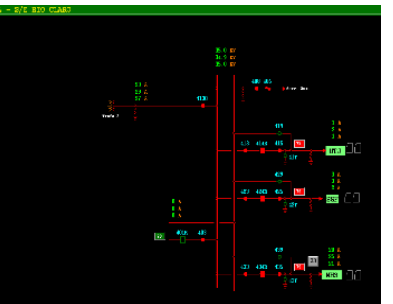
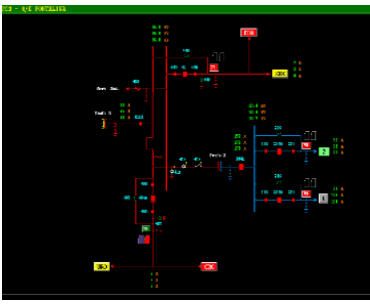
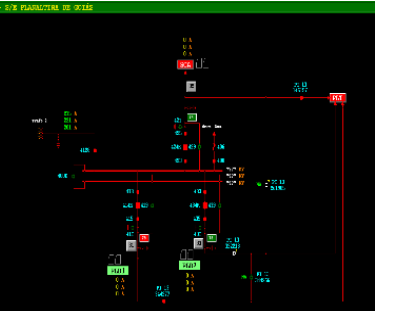
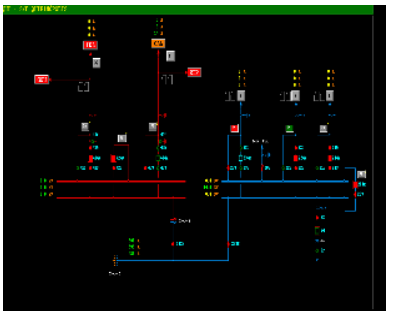
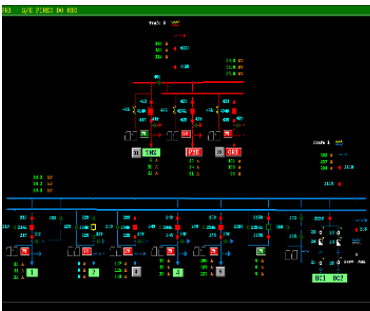
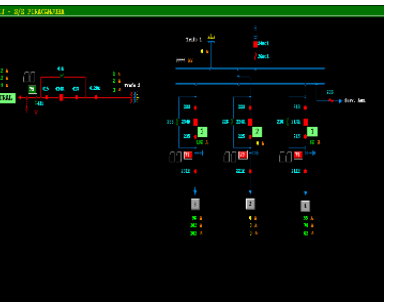
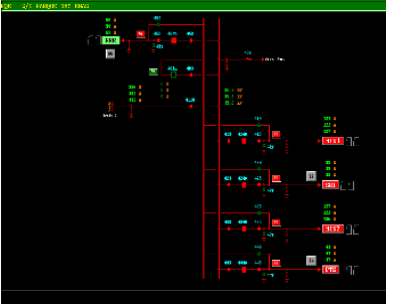
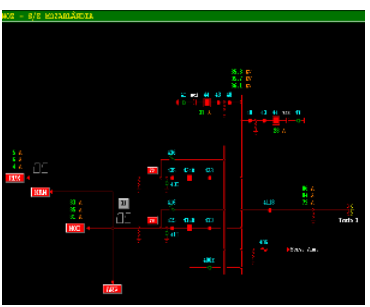
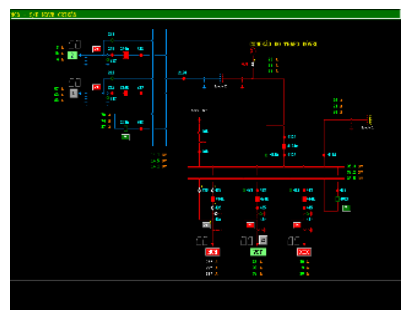
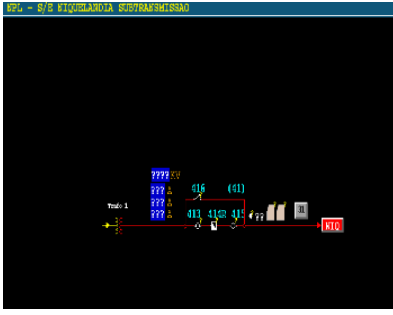



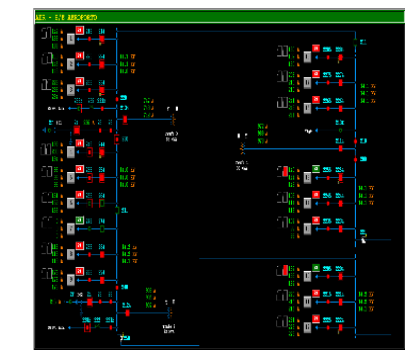
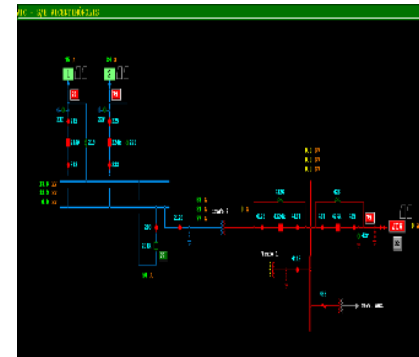
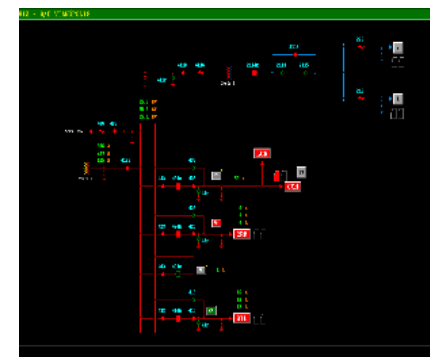
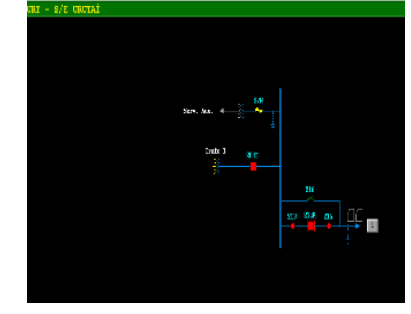
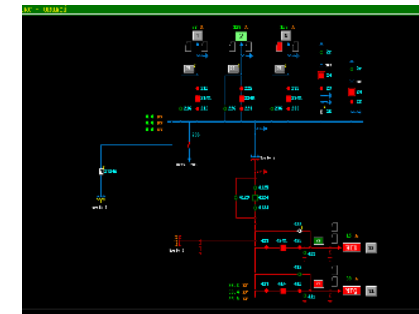
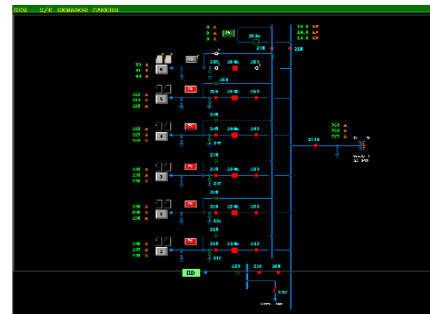
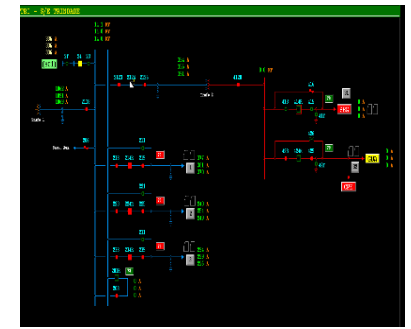
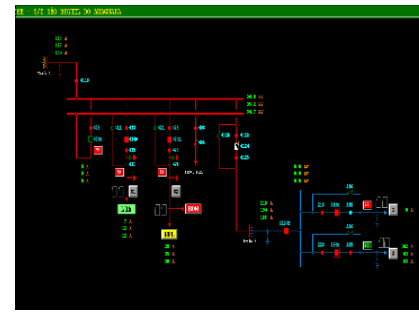
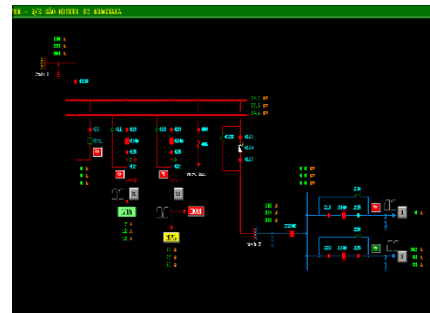
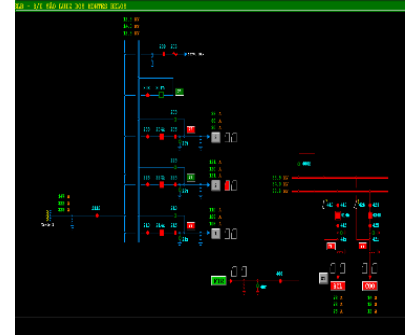
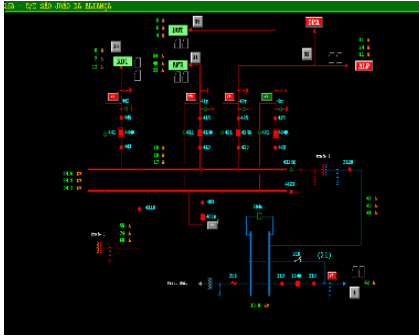
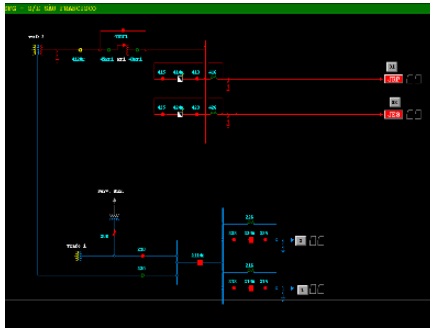
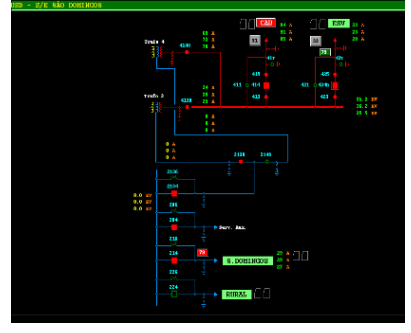
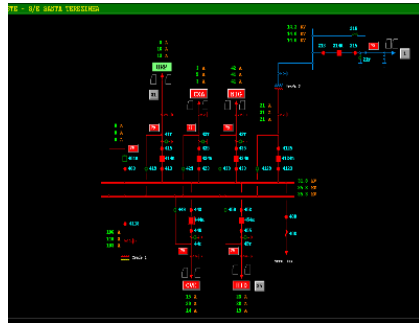
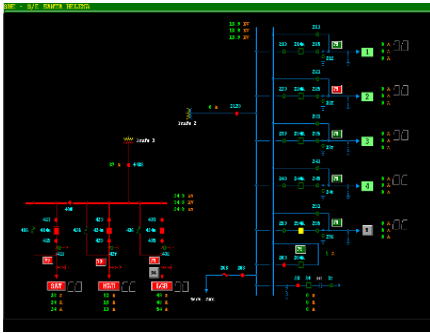

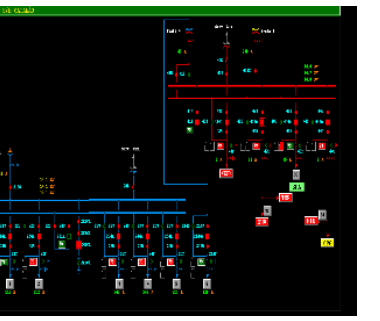
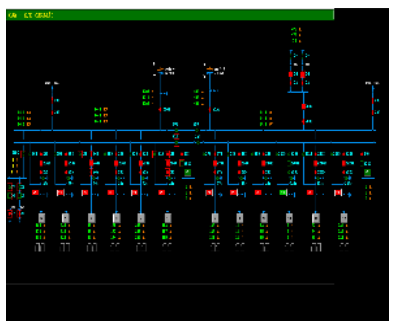
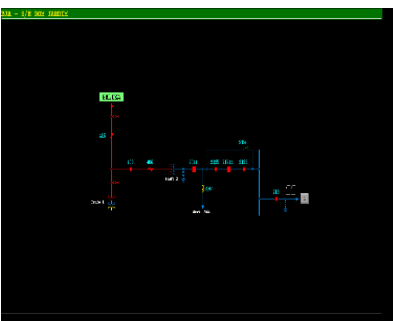
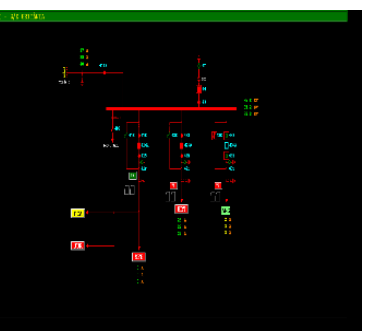
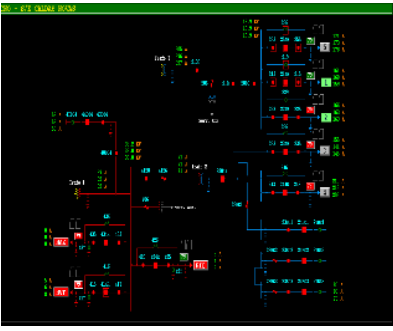
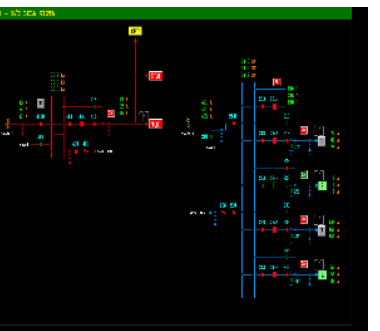
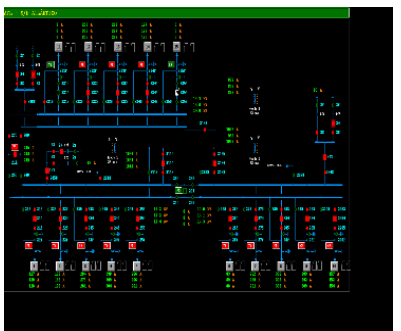
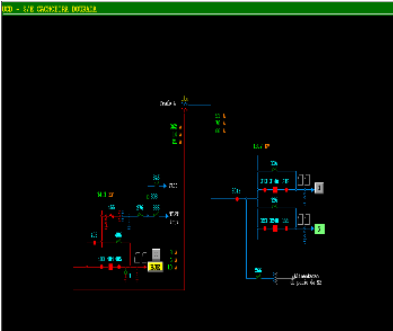
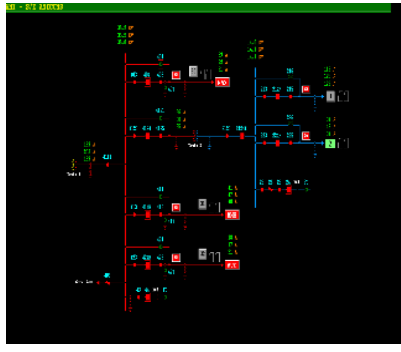
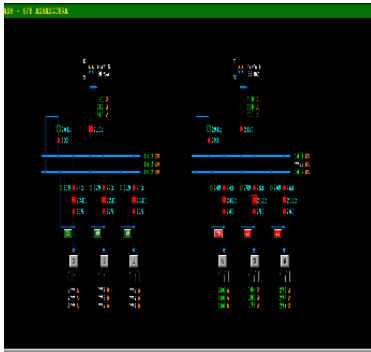
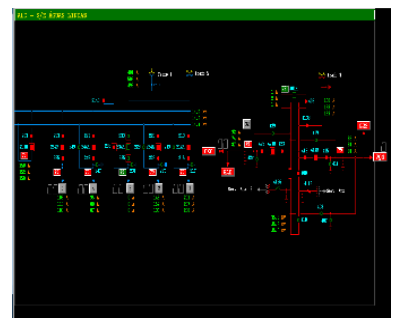
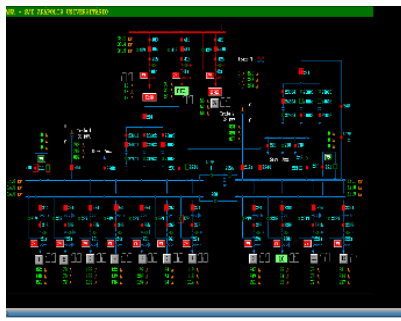
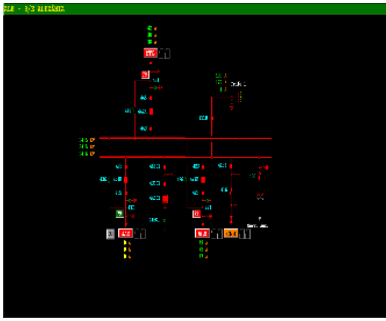

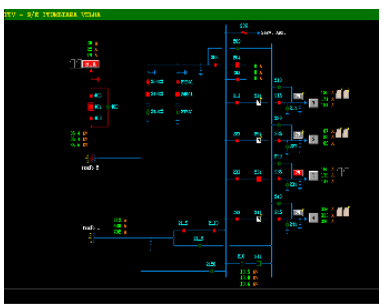
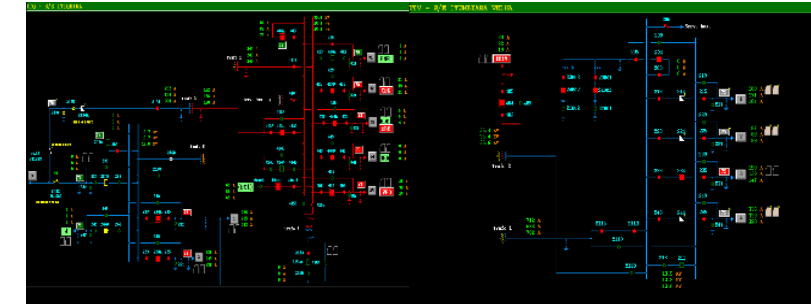
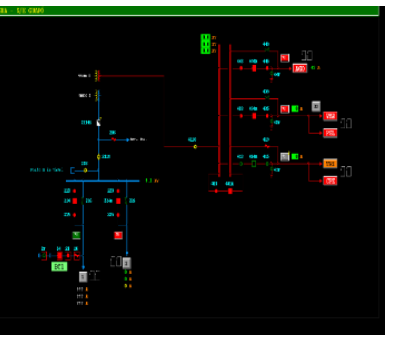
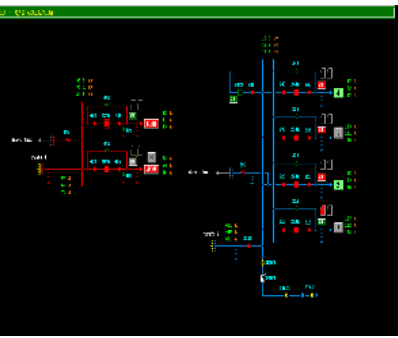
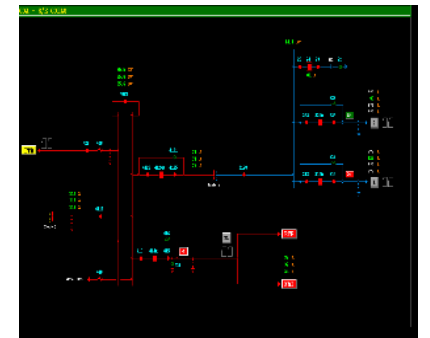
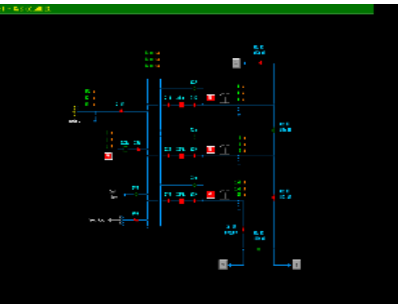
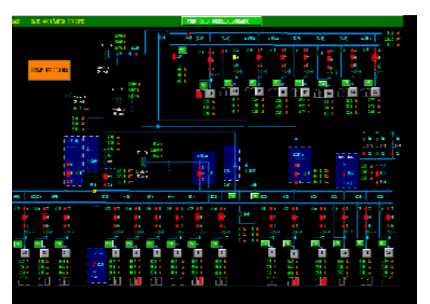
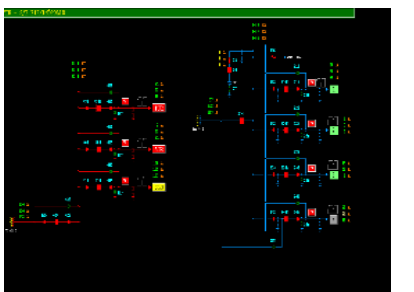
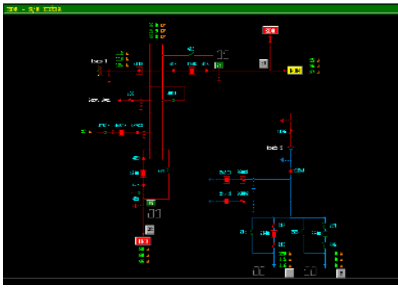
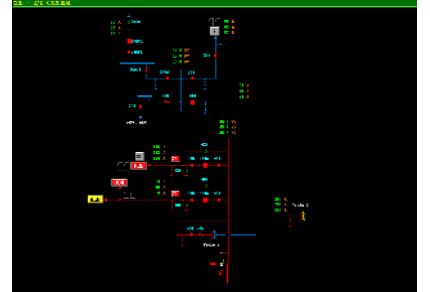
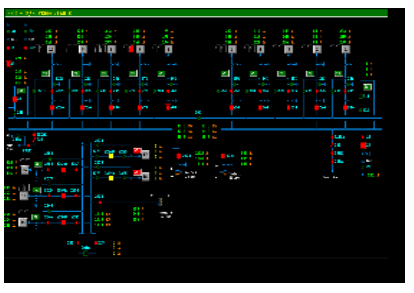
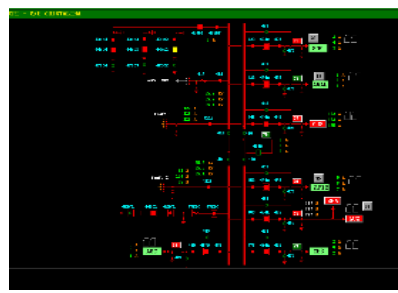
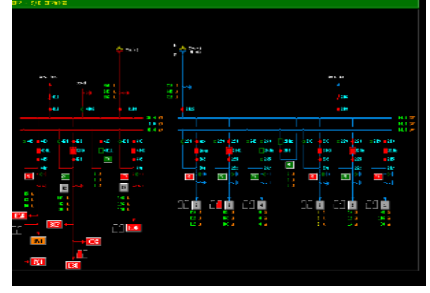
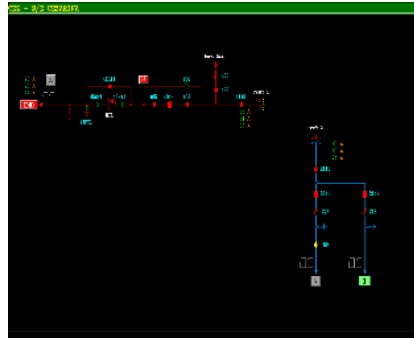
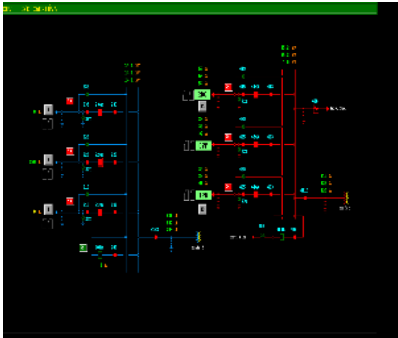
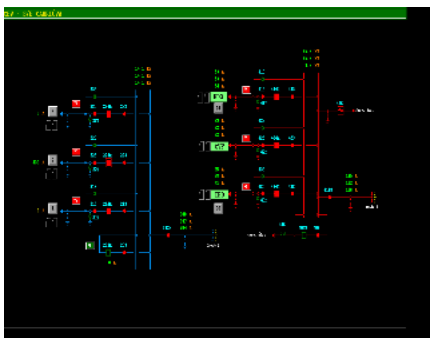

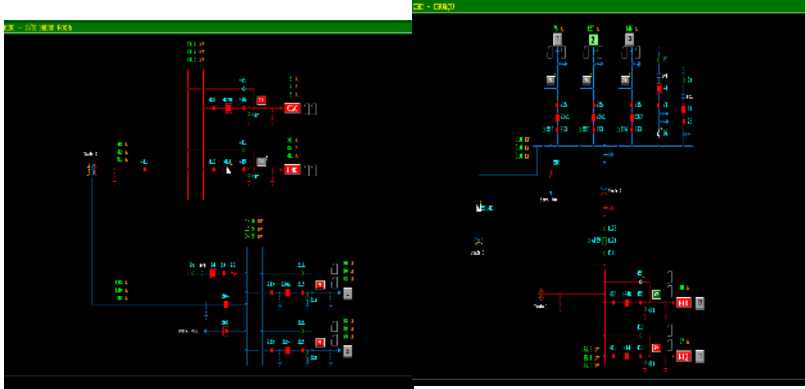
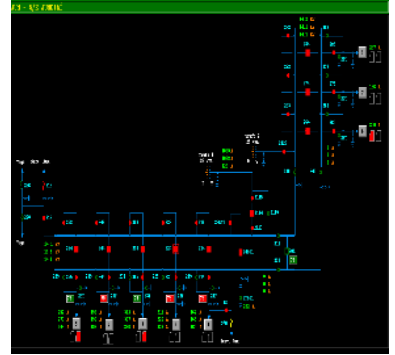
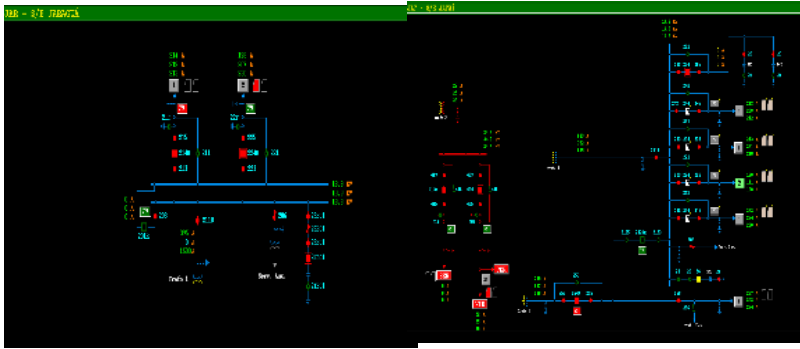



## DEMAIS EVIDÊNCIAS

### DADOS TÉCNICO - OPERACIONAIS ENEL GO

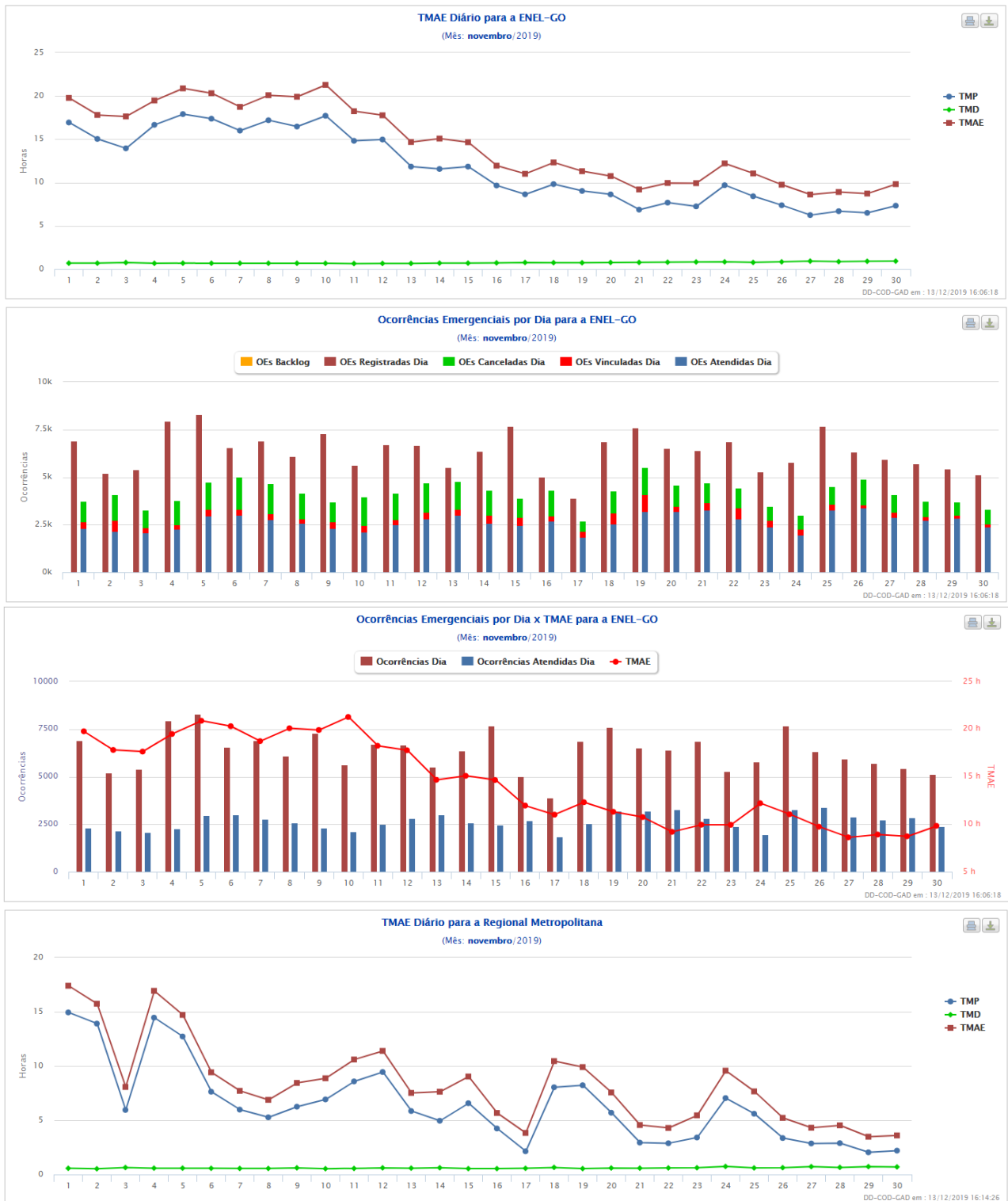

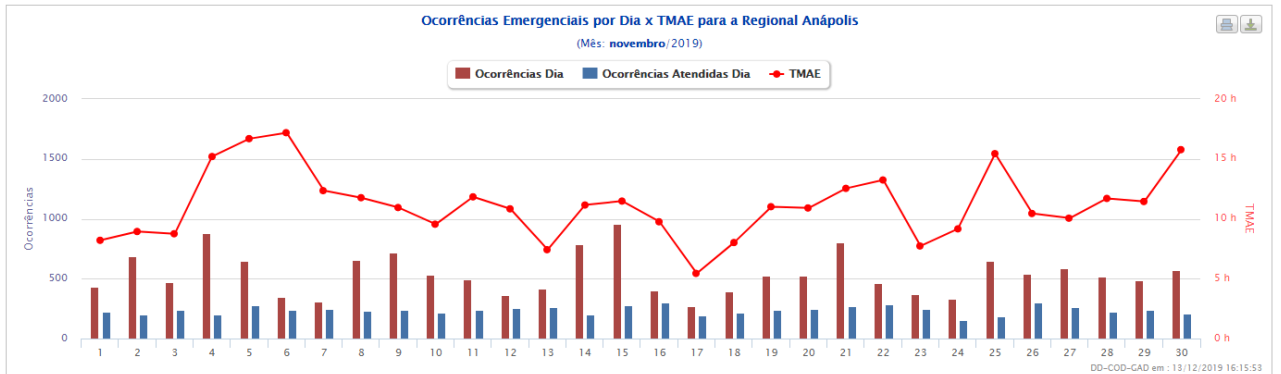
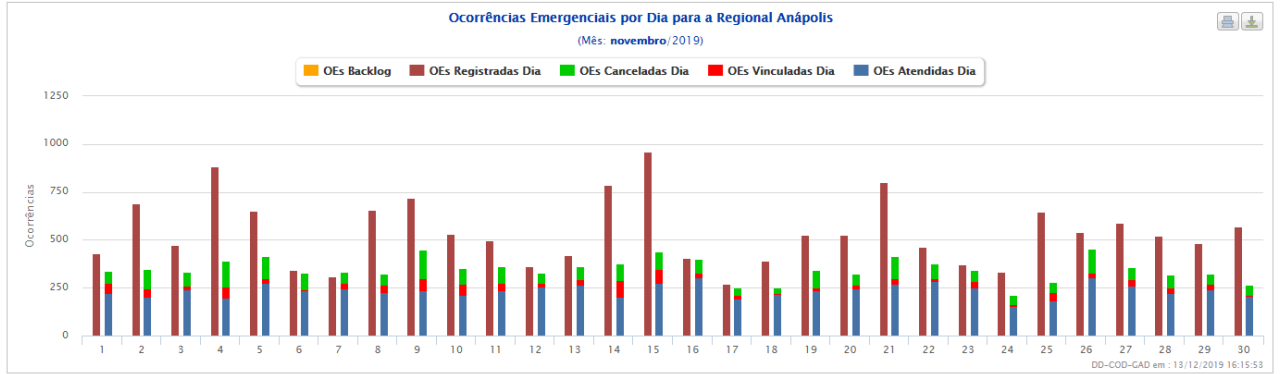
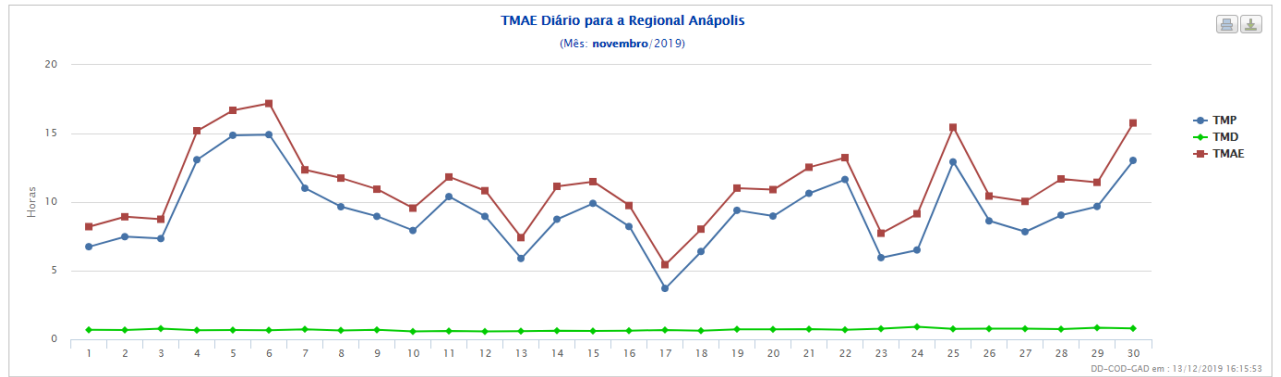
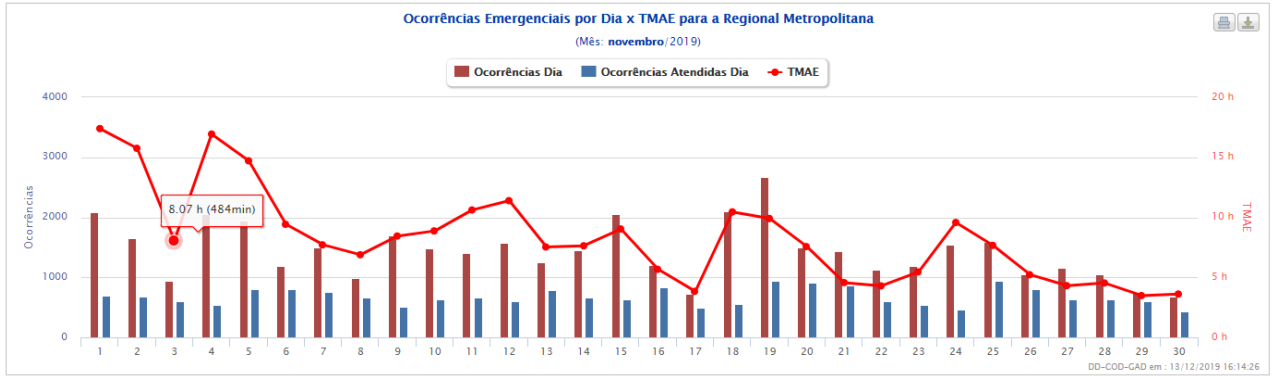
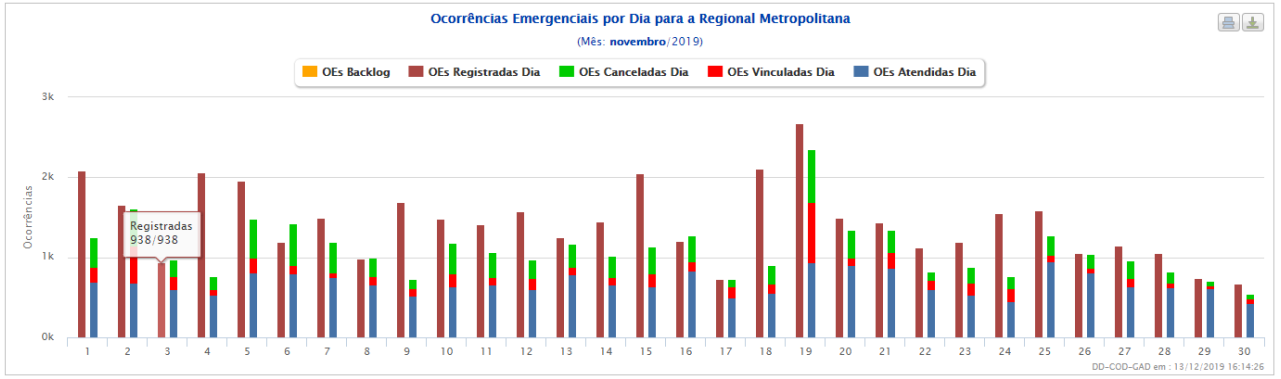

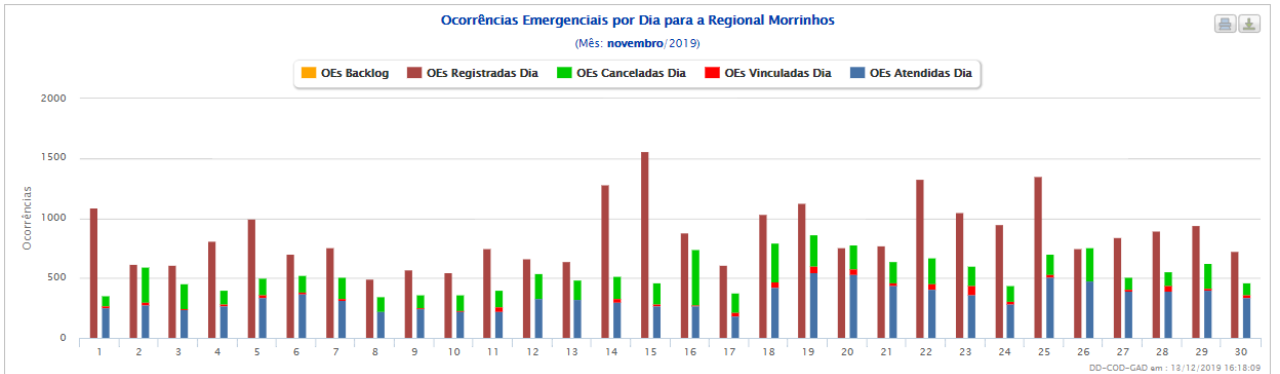
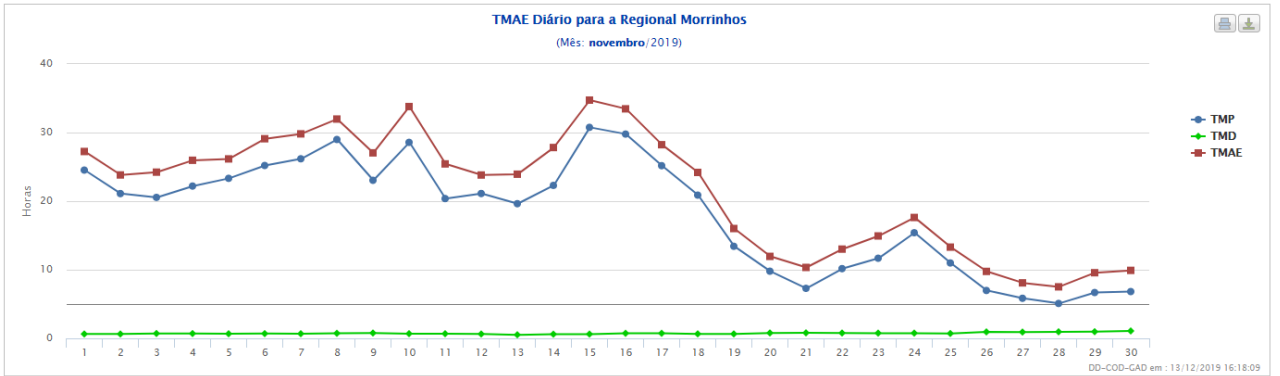
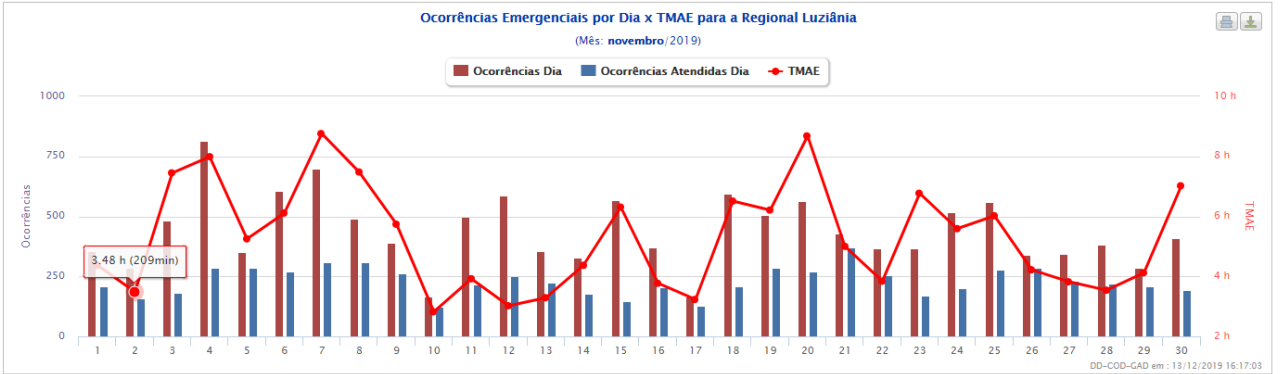
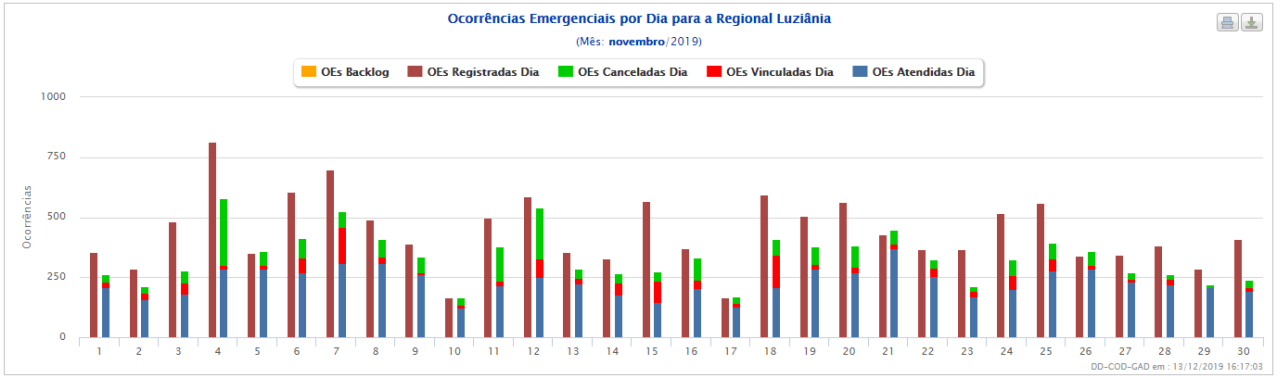
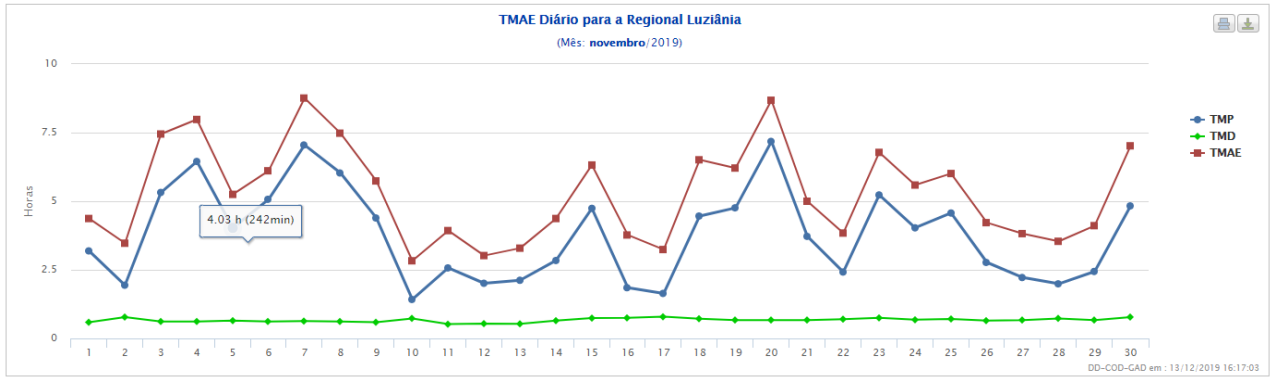

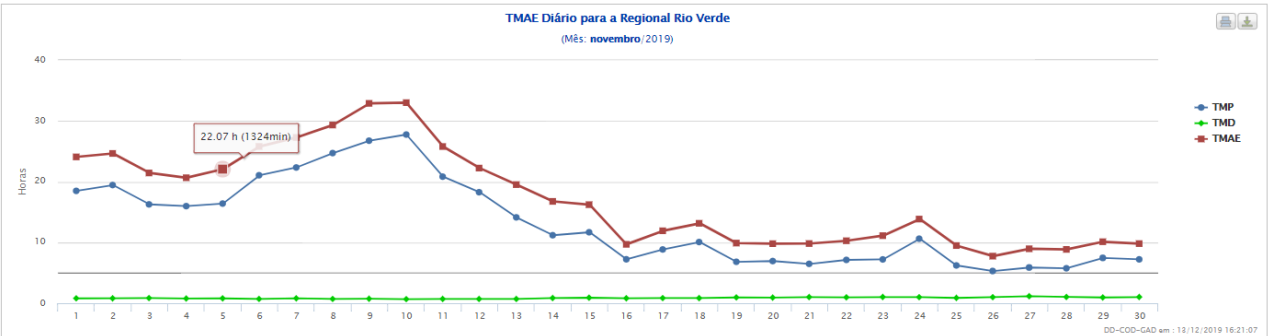
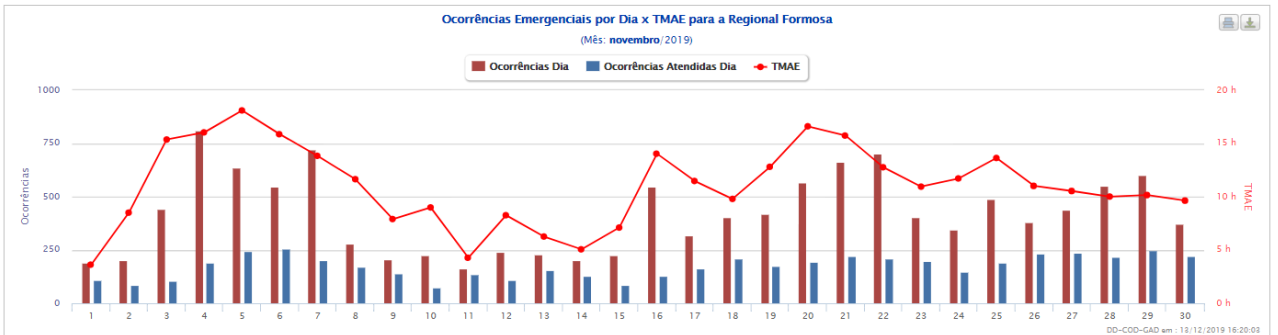
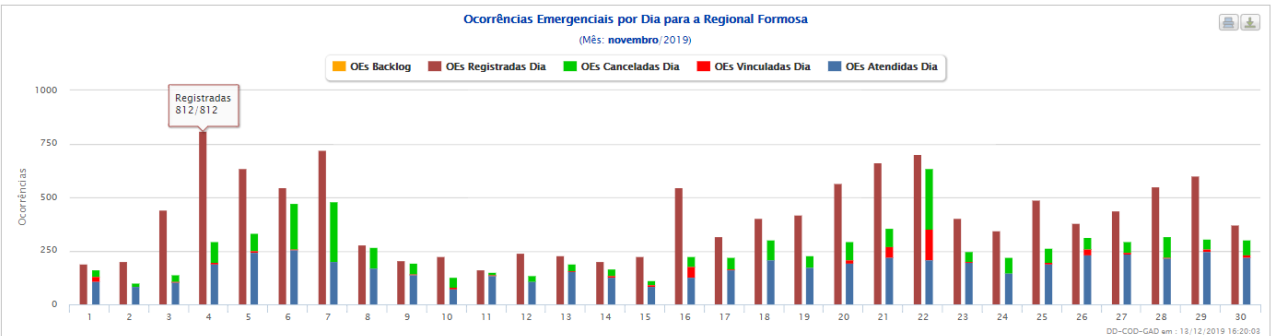
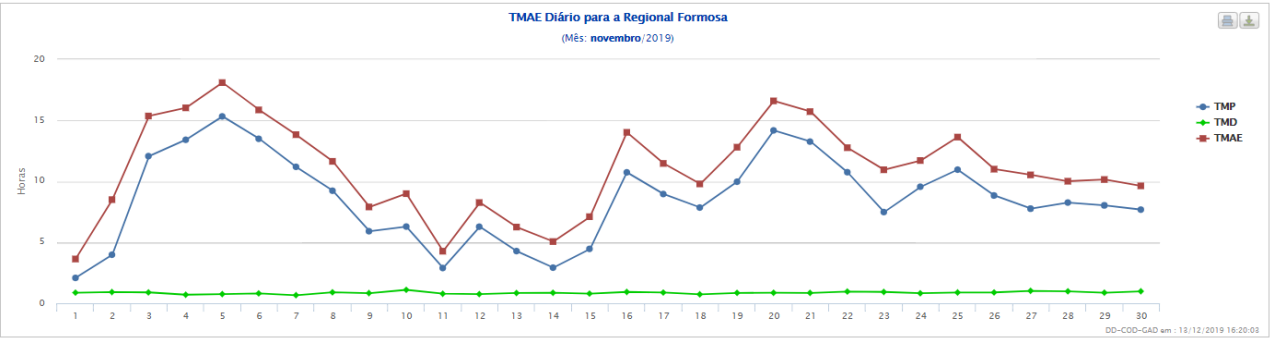
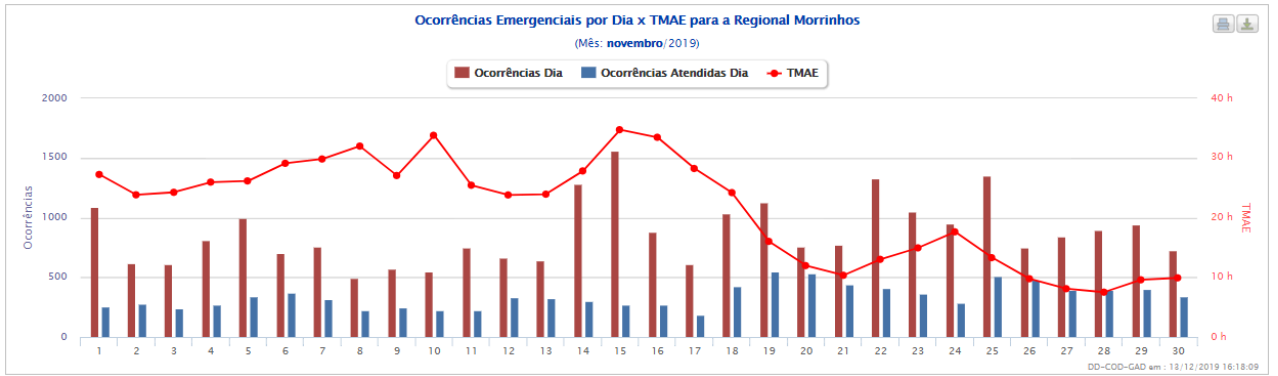

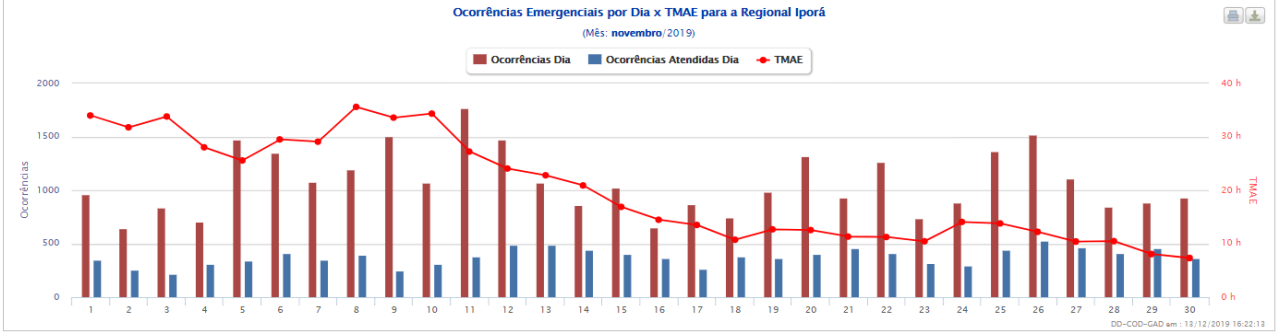
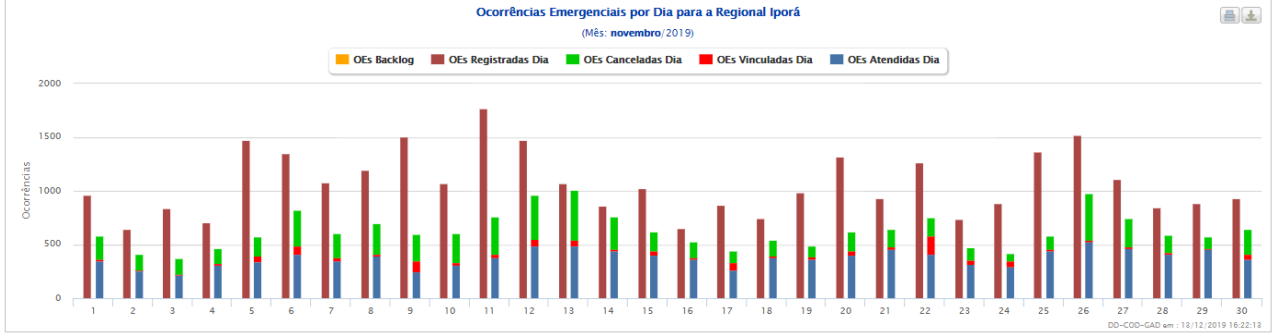
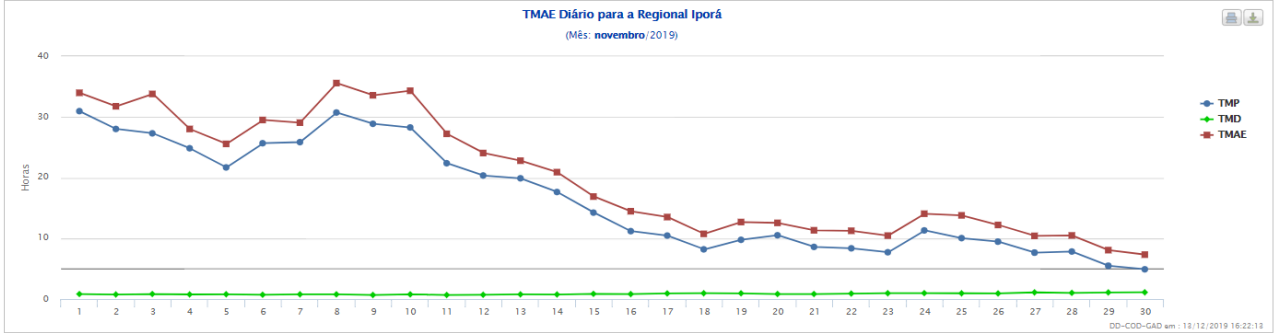
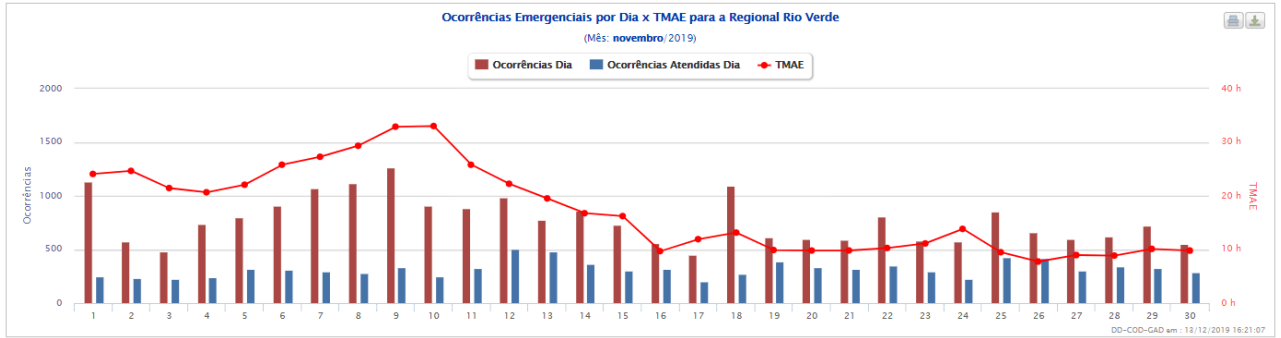
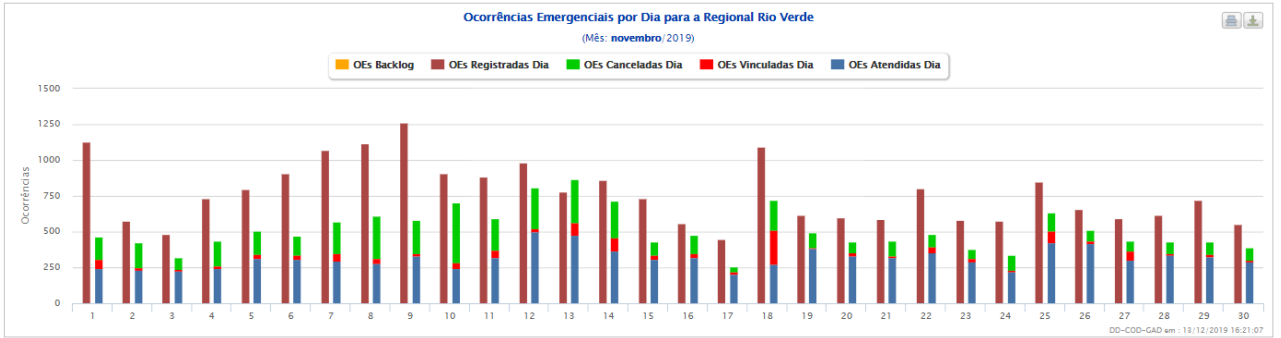

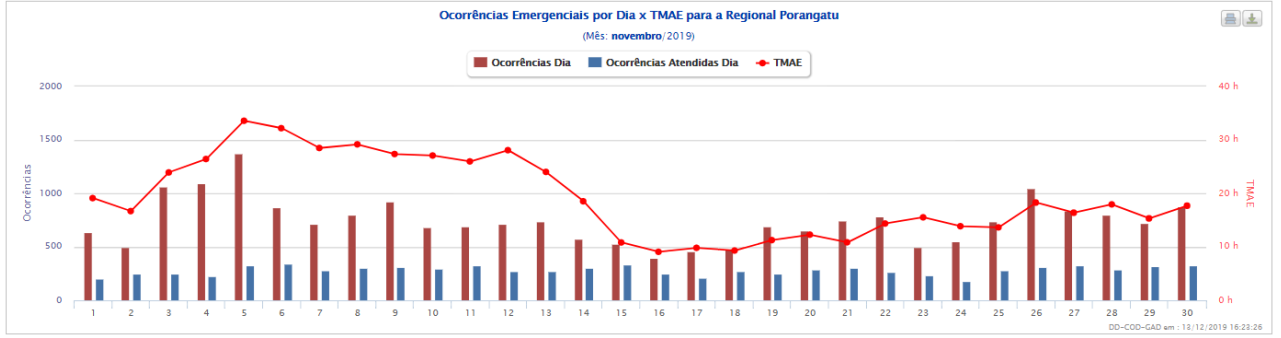
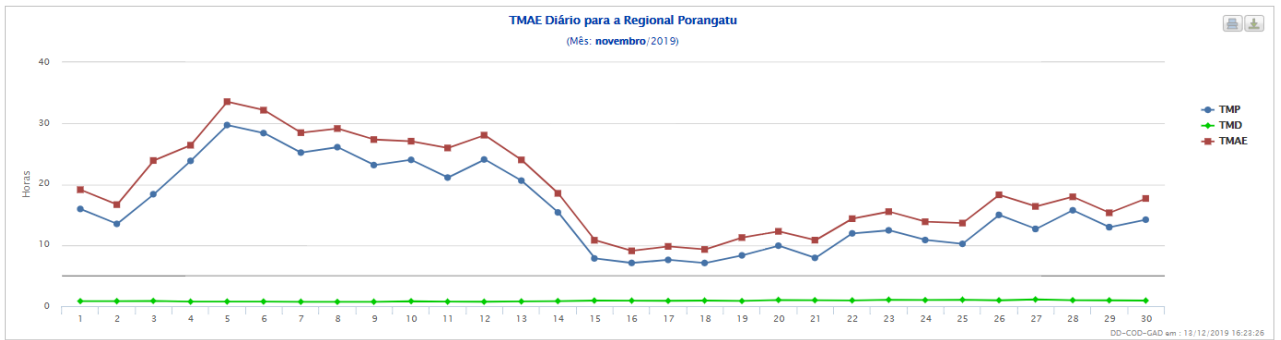

CLIMATEMPO

**Laudo Meteorológico de Evento Climático -  
CELG Distribuição S.A. - 24 de novembro de  
2019**

São Paulo, SP, Brasil

Dezembro de 2019

## Sumário

<b>1</b>	<b>ANÁLISE DE EVENTO METEOROLÓGICO .....</b>	<b>2</b>
<b>1.1</b>	<b>Descrição do Evento.....</b>	<b>2</b>
<b>1.2</b>	<b>Abrangência do Evento .....</b>	<b>5</b>
<b>2</b>	<b>CLASSIFICAÇÃO COBRADE .....</b>	<b>9</b>
<b>3</b>	<b>RESUMO DO EVENTO .....</b>	<b>10</b>
<b>4</b>	<b>REFERÊNCIAS.....</b>	<b>16</b>



# 1 Análise de Evento Meteorológico

## 1.1 Descrição do Evento

Na figura a seguir é apresentada a área de concessão da CELG Distribuição, dividida em regiões, a serem analisadas neste relatório.



Figura 1 – Regiões de Goiás atendidas pela CELG Distribuição.

Uma frente fria avançando pelo país ajudou a organizar áreas de instabilidade sobre o estado de Goiás entre o dia 24 e a madrugada do dia 25 de novembro de 2019.

Nas Figuras 2 e 3 são apresentadas as descargas atmosféricas nuvem-solo (raios) e nuvem-nuvem detectadas pelo sistema Earth Networks. Entre as 09h40 do dia 24 e 03h30 do dia 25 de novembro foram registrados 18224 raios nuvem-solo e 45093 descargas nuvem-nuvem sobre a área da CELG Distribuição em Goiás.

Na tabela 1 são apresentadas as rajadas de vento superiores a 50 km/h registradas em estações do Instituto Nacional de Meteorologia (INMET) representativas da CELG Distribuição em Goiás. O maior valor de rajada registrado foi de 72,4 km/h em Pires do Rio, vento classificado como ventania pela escala Beaufort.

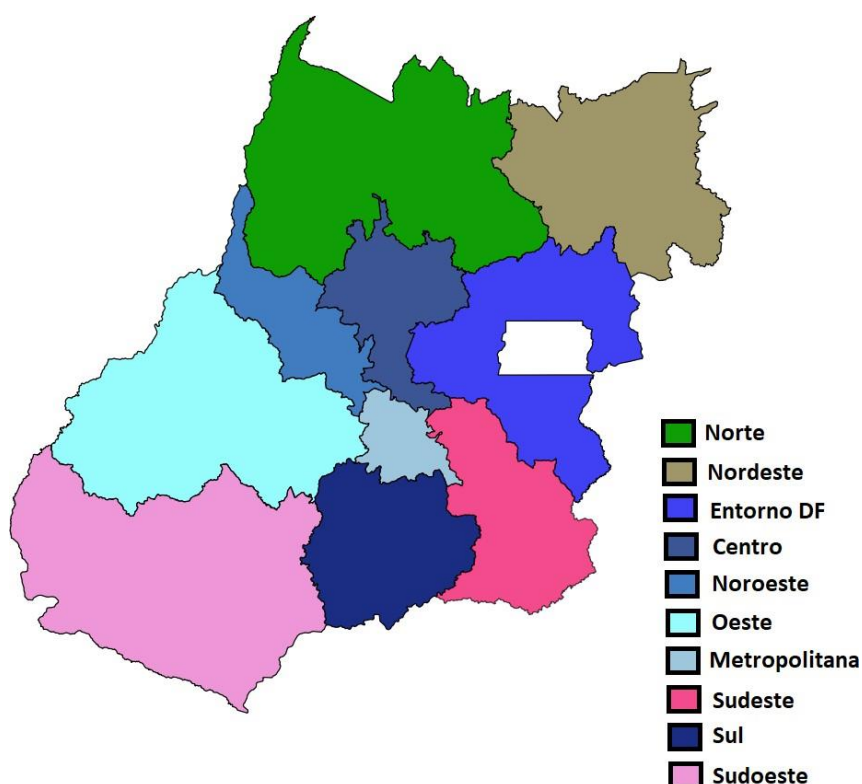
O INMET registrou chuva forte em estações representativas da área de concessão da CELG Distribuição Goiás (Segundo a American Meteorological Society - Sociedade Meteorológica Americana -, chuvas com taxa entre 2,5mm a 7,6 mm por hora são consideradas moderadas e aquelas com taxa superior a 7,6 mm por hora são consideradas chuva forte). Na estação de Goianésia foram registrados 24,0 mm entre 12h00 e 13h00, em Morrinhos foram registrados 10,2 mm entre 21h00 e 22h00 e em Pires do Rio foram registrados 57,4 mm entre 17h00 e 19h00 (sendo 22,2 mm entre 17h00 e 18h00 e 35,2 mm entre 18h00 e 19h00) do dia 24 de novembro de 2019.



Figura 2 –Descargas atmosféricas nuvem-solo (em preto) detectadas pelo sistema Earth Networks entre 09h40 do dia 24 e 03h30 do dia 25 de novembro de 2019 sobre a área de concessão da CELG Distribuição.

Tabela 1 –Rajadas de vento maiores ou iguais a 50 km/h registradas pelo INMET. Segundo a escala Beaufort, ventos entre 50 e 61 km/h são classificados como vento forte e entre 62 e 74 km/h como ventania.

Estação	Horário	Rajada (km/h)
Goianésia	Entre 12h e 13h do dia 24/11/2019	56.5
Pires do Rio	Entre 17h e 18h do dia 24/11/2019	56.5
Pires do Rio	Entre 18h e 19h do dia 24/11/2019	72.4

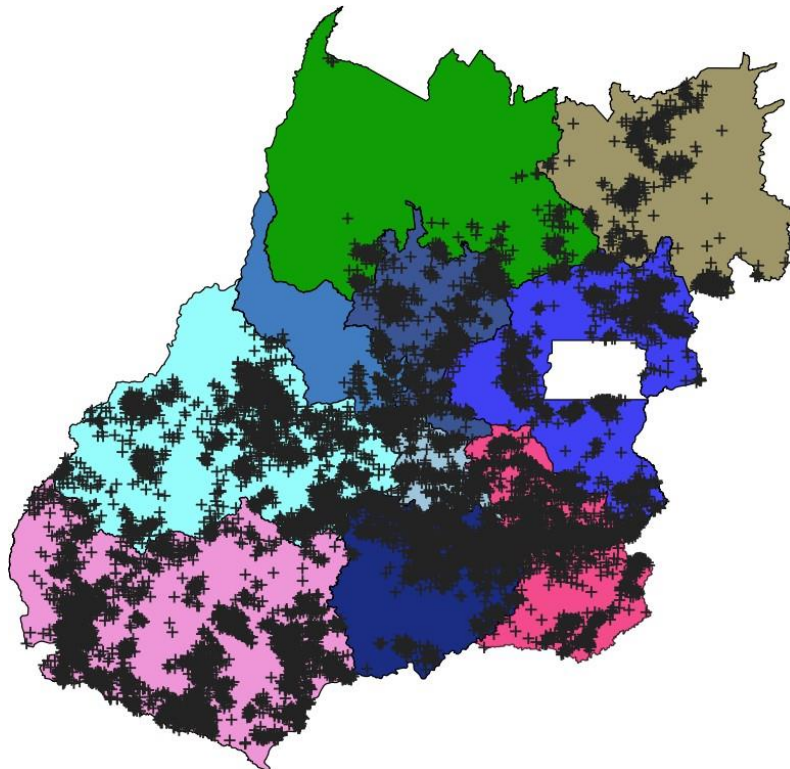

Figura 3 –Descargas atmosféricas nuvem-nuvem (em vermelho) detectadas pelo sistema Earth Networks entre 09h40 do dia 24 e 03h30 do dia 25 de novembro de 2019 sobre a área de concessão da CELG Distribuição.

## 1.2 Abrangência do Evento

A seguir são apresentadas as imagens realçadas do satélite GOES-16 entre as 13h00 do dia 24 e 03h00 do dia 25 de novembro de 2019. Os tons em vermelho e preto indicam a presença de nuvens de grande desenvolvimento vertical, geralmente associadas à ocorrência de tempo severo.

13h00 - 24 de novembro de 2019

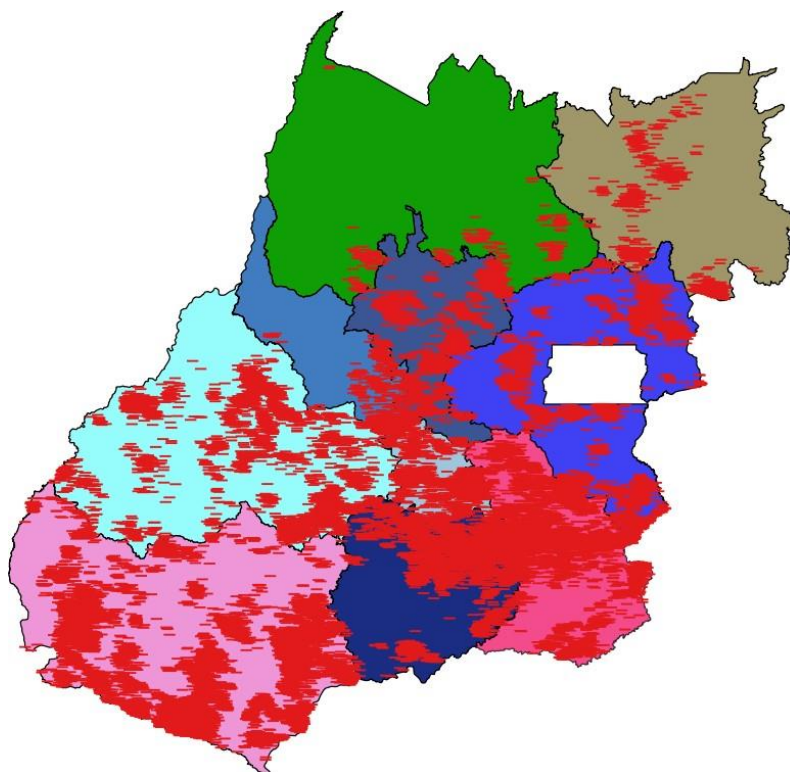

Figura 4 –Imagens realçadas do satélite GOES-16 das 13h00 do dia 24 de novembro de 2019. FONTE: Cptec/INPE.

15h00 - 24 de novembro de 2019



Figura 5 –Imagens realçadas do satélite GOES-16 das 15h00 do dia 24 de novembro de 2019. FONTE: Cptec/INPE.



17h00 - 24 de novembro de 2019



Figura 6 –Imagens realçadas do satélite GOES-16 das 17h00 do dia 24 de novembro de 2019. FONTE: Cptec/INPE.

19h00 - 24 de novembro de 2019

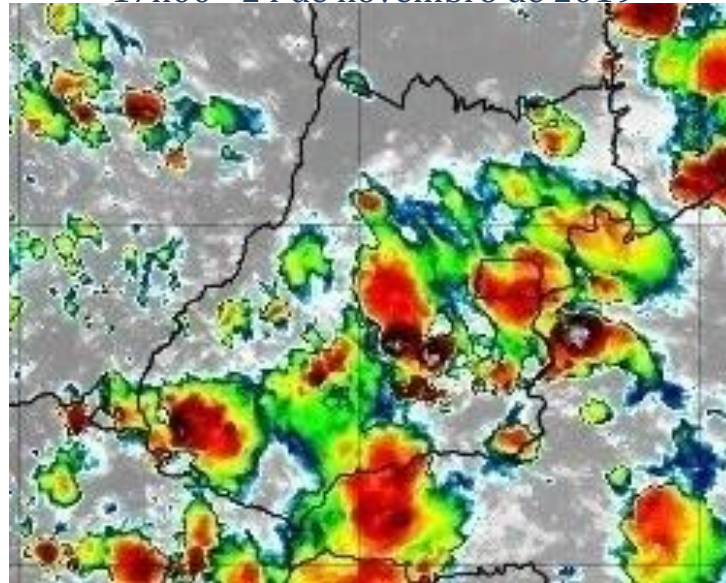

Figura 7 –Imagens realçadas do satélite GOES-16 das 19h00 do dia 24 de novembro de 2019. FONTE: Cptec/INPE.

21h00 - 24 de novembro de 2019

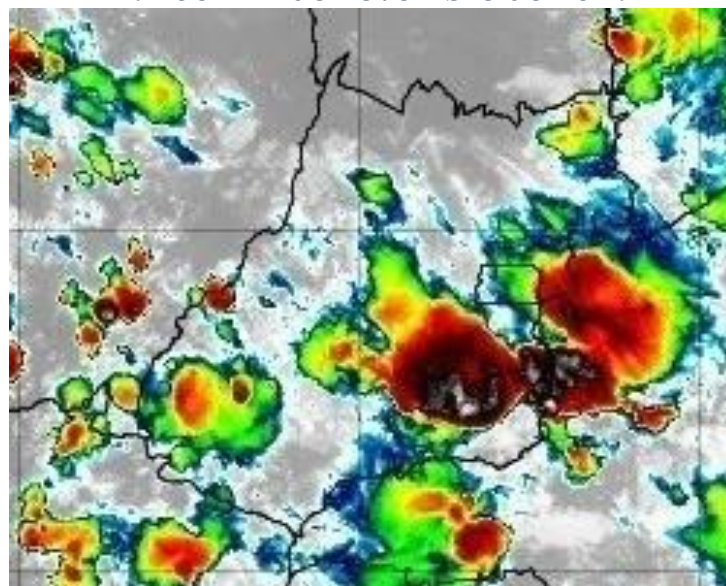

Figura 8 –Imagens realçadas do satélite GOES-16 das 21h00 do dia 24 de novembro de 2019. FONTE: Cptec/INPE.

23h00 - 24 de novembro de 2019

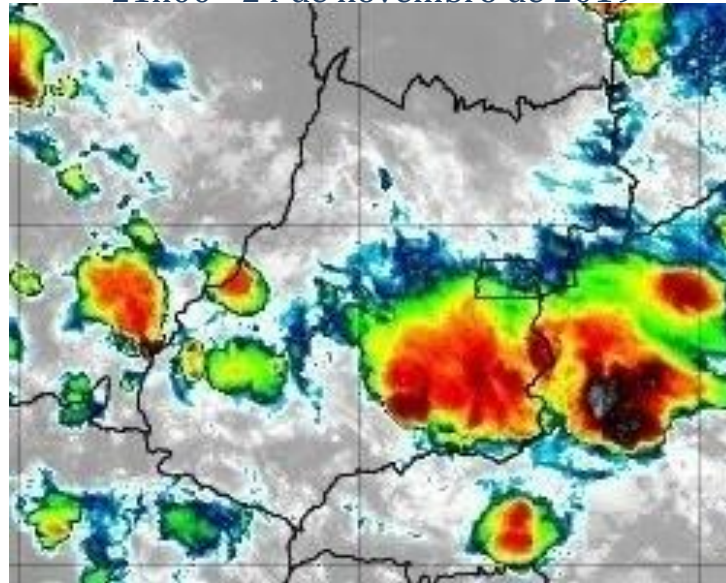

Figura 9 –Imagens realçadas do satélite GOES-16 das 23h00 do dia 24 de novembro de 2019. FONTE: Cptec/INPE.

01h00 - 25 de novembro de 2019

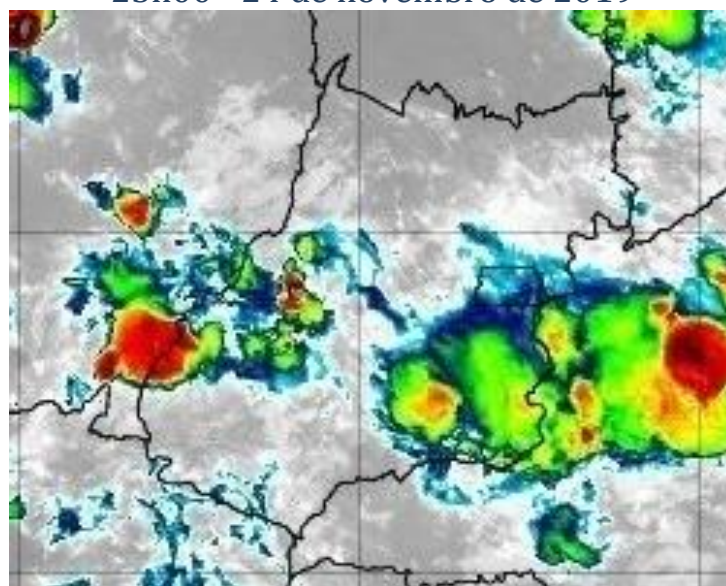

Figura 10 –Imagens realçadas do satélite GOES-16 das 01h00 do dia 25 de novembro de 2019. FONTE: Cptec/INPE.

03h00 - 25 de novembro de 2019



Figura 11 –Imagens realçadas do satélite GOES-16 das 03h00 do dia 25 de novembro de 2019. FONTE: Cptec/INPE.

## 2 Classificação COBRADE

O COBRADE (Classificação e Codificação Brasileira de Desastres) foi criado com o intuito de adequar a classificação brasileira à classificação utilizada pela ONU na classificação de desastres e nivelar o país aos demais organismos de gestão de desastres do mundo.

Baseados nos dados analisados nos itens anteriores, podemos classificar o evento ocorrido na CELG Distribuição como Tempestades - Vendaval (Código 1.3.2.1.5), Tempestade de raios (Código 1.3.2.1.2) e Chuvas intensas (Código 1.3.2.1.4).

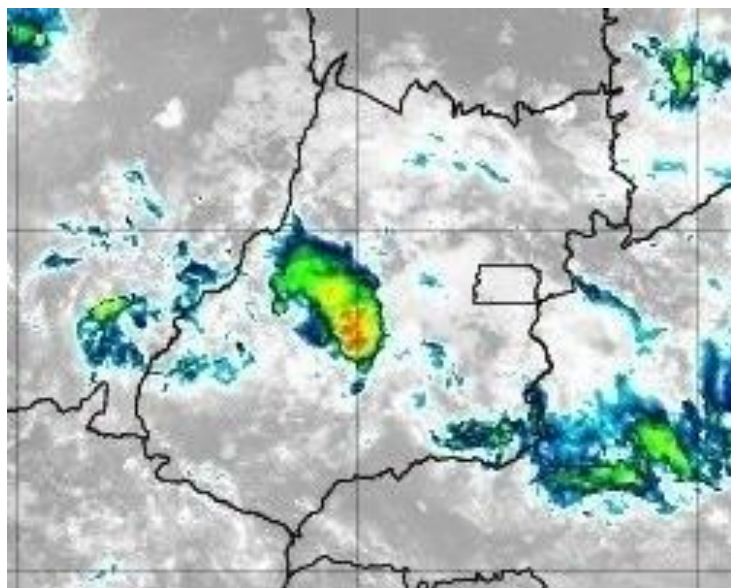

### 3 Resumo do Evento

A passagem de uma frente fria pelo país favoreceu a organização de áreas de instabilidade sobre o estado de Goiás entre a manhã do dia 24 e a madrugada do dia 25 de novembro de 2019.

O sistema de detecção da EarthNetworks registrou 63317 descargas atmosféricas sobre a área de concessão da CELG Distribuição entre as 09h40 do dia 24 e as 03h30 do dia 25 de novembro de 2019. Rajadas de vento de 72,4 km/h, classificado como ventania pela escala Beaufort, foram registradas pelo INMET. Chuva forte, com taxa superior a 7,6 mm/h, foram registrados nas estações do INMET representativas da área de concessão da CELG Distribuição em Goiás.

Tabela 2 – Resumo do evento Região Sudoeste

Número/Código do Evento	
Número/Código do Relatório	
Descrição	Forte deslocamento de uma massa de ar em uma região. Tempestade com intensa atividade elétrica no interior das nuvens, com grande desenvolvimento vertical. Chuvas com acumulados significativos.
Código COBRADE	1.3.2.1.5 - Tempestades, Vendaval e 1.3.2.1.2 - Tempestade de raios e 1.3.2.1.4 - Chuvas intensas
Hora início do evento	09h30 do dia 24 de novembro de 2019
Hora de fim do evento	03h00 do dia 25 de novembro de 2019
Abrangência	Região Sudoeste da CELG Distribuição S.A.

Tabela 3 – Resumo do evento Região Sul

Número/Código do Evento	
Número/Código do Relatório	
Descrição	Forte deslocamento de uma massa de ar em uma região. Tempestade com intensa atividade elétrica no interior das nuvens, com grande desenvolvimento vertical. Chuvas com acumulados significativos.
Código COBRADE	1.3.2.1.5 - Tempestades, Vendaval e 1.3.2.1.2 - Tempestade de raios e 1.3.2.1.4 - Chuvas intensas
Hora início do evento	10h00 do dia 24 de novembro de 2019
Hora de fim do evento	23h00 do dia 24 de novembro de 2019
Abrangência	Região Sul da CELG Distribuição S.A.

Tabela 4 – Resumo do evento Região Sudeste

Número/Código do Evento	
Número/Código do Relatório	
Descrição	Forte deslocamento de uma massa de ar em uma região. Tempestade com intensa atividade elétrica no interior das nuvens, com grande desenvolvimento vertical. Chuvas com acumulados significativos.
Código COBRADE	1.3.2.1.5 - Tempestades, Vendaval e 1.3.2.1.2 - Tempestade de raios e 1.3.2.1.4 - Chuvas intensas
Hora início do evento	11h30 do dia 24 de novembro de 2019
Hora de fim do evento	23h30 do dia 24 de novembro de 2019
Abrangência	Região Sudeste da CELG Distribuição S.A.

Tabela 5 – Resumo do evento Região Metropolitana

Número/Código do Evento	
Número/Código do Relatório	
Descrição	Forte deslocamento de uma massa de ar em uma região. Tempestade com intensa atividade elétrica no interior das nuvens, com grande desenvolvimento vertical. Chuvas com acumulados significativos.
Código COBRADE	1.3.2.1.5 - Tempestades, Vendaval e 1.3.2.1.2 - Tempestade de raios e 1.3.2.1.4 - Chuvas intensas
Hora início do evento	12h00 do dia 24 de novembro de 2019
Hora de fim do evento	21h00 do dia 24 de novembro de 2019
Abrangência	Região Metropolitana da CELG Distribuição S.A.

Tabela 6 – Resumo do evento Região Oeste

Número/Código do Evento	
Número/Código do Relatório	
Descrição	Forte deslocamento de uma massa de ar em uma região. Tempestade com intensa atividade elétrica no interior das nuvens, com grande desenvolvimento vertical. Chuvas com acumulados significativos.
Código COBRADE	1.3.2.1.5 - Tempestades, Vendaval e 1.3.2.1.2 - Tempestade de raios e 1.3.2.1.4 - Chuvas intensas
Hora início do evento	12h00 do dia 24 de novembro de 2019
Hora de fim do evento	03h30 do dia 25 de novembro de 2019
Abrangência	Região Oeste da CELG Distribuição S.A.

Tabela 7 – Resumo do evento Região EDF

Número/Código do Evento	
Número/Código do Relatório	
Descrição	Forte deslocamento de uma massa de ar em uma região. Tempestade com intensa atividade elétrica no interior das nuvens, com grande desenvolvimento vertical. Chuvas com acumulados significativos.
Código COBRADE	1.3.2.1.5 - Tempestades, Vendaval e 1.3.2.1.2 - Tempestade de raios e 1.3.2.1.4 - Chuvas intensas
Hora início do evento	11h00 do dia 24 de novembro de 2019
Hora de fim do evento	22h00 do dia 24 de novembro de 2019
Abrangência	Região EDF da CELG Distribuição S.A.

Tabela 8 – Resumo do evento Região Centro

Número/Código do Evento	
Número/Código do Relatório	
Descrição	Forte deslocamento de uma massa de ar em uma região. Tempestade com intensa atividade elétrica no interior das nuvens, com grande desenvolvimento vertical. Chuvas com acumulados significativos.
Código COBRADE	1.3.2.1.5 - Tempestades, Vendaval e 1.3.2.1.2 - Tempestade de raios e 1.3.2.1.4 - Chuvas intensas
Hora início do evento	10h00 do dia 24 de novembro de 2019
Hora de fim do evento	17h30 do dia 24 de novembro de 2019
Abrangência	Região Centro da CELG Distribuição S.A.

Tabela 9 – Resumo do evento Região Noroeste

Número/Código do Evento	
Número/Código do Relatório	
Descrição	Forte deslocamento de uma massa de ar em uma região. Tempestade com intensa atividade elétrica no interior das nuvens, com grande desenvolvimento vertical. Chuvas com acumulados significativos.
Código COBRADE	1.3.2.1.5 - Tempestades, Vendaval e 1.3.2.1.2 - Tempestade de raios e 1.3.2.1.4 - Chuvas intensas
Hora início do evento	11h30 do dia 24 de novembro de 2019
Hora de fim do evento	23h30 do dia 24 de novembro de 2019
Abrangência	Região Noroeste da CELG Distribuição S.A.

Tabela 10 – Resumo do evento Região Norte

Número/Código do Evento	
Número/Código do Relatório	
Descrição	Forte deslocamento de uma massa de ar em uma região. Tempestade com intensa atividade elétrica no interior das nuvens, com grande desenvolvimento vertical. Chuvas com acumulados significativos.
Código COBRADE	1.3.2.1.5 - Tempestades, Vendaval e 1.3.2.1.2 - Tempestade de raios e 1.3.2.1.4 - Chuvas intensas
Hora início do evento	10h30 do dia 24 de novembro de 2019
Hora de fim do evento	18h30 do dia 24 de novembro de 2019
Abrangência	Região Norte da CELG Distribuição S.A.

Tabela 11 – Resumo do evento Região Nordeste

Número/Código do Evento	
Número/Código do Relatório	
Descrição	Forte deslocamento de uma massa de ar em uma região. Tempestade com intensa atividade elétrica no interior das nuvens, com grande desenvolvimento vertical. Chuvas com acumulados significativos.
Código COBRADE	1.3.2.1.5 - Tempestades, Vendaval e 1.3.2.1.2 - Tempestade de raios e 1.3.2.1.4 - Chuvas intensas
Hora início do evento	11h00 do dia 24 de novembro de 2019
Hora de fim do evento	20h30 do dia 24 de novembro de 2019
Abrangência	Região Nordeste da CELG Distribuição S.A.

#### 4 Referências

- RMetS Royal Meteorological Society – Beaufort Scale - <https://www.rmets.org/weather-and-climate/observing/beaufort-scale>
- Instituto Nacional de Meteorologia (INMET) - <http://www.inmet.gov.br>
- Cptec/INPE- <https://www.cptec.inpe.br/>
- Meteorology Glossary - American Meteorological Society - <http://glossary.ametsoc.org/>

Anexos

A.1 Carta Sinótica



Figura A1 - Carta sinótica para as 1200Z do dia 24 de novembro de 2019 (09h00 do dia 24 de novembro de 2019, hora local. FONTE:Marinha do Brasil).



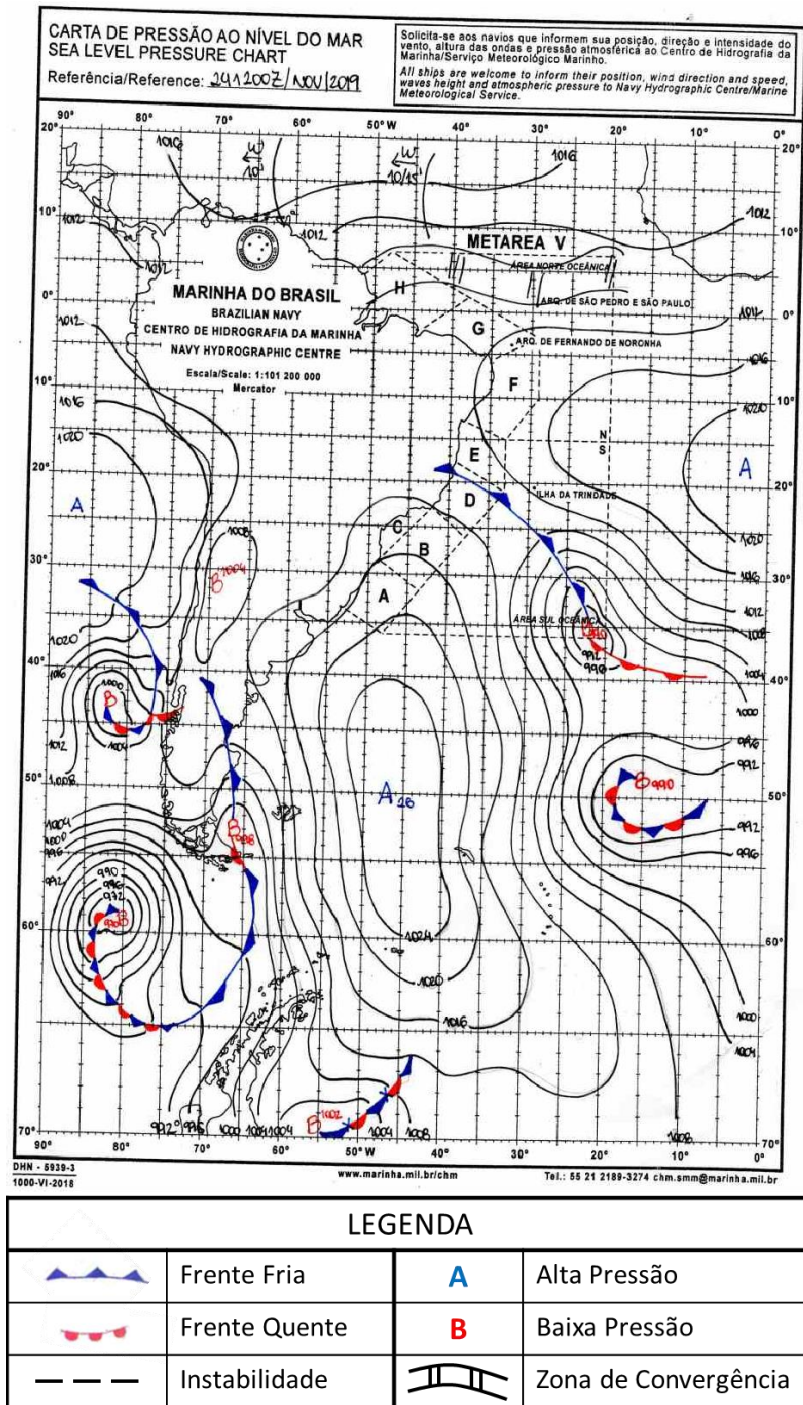
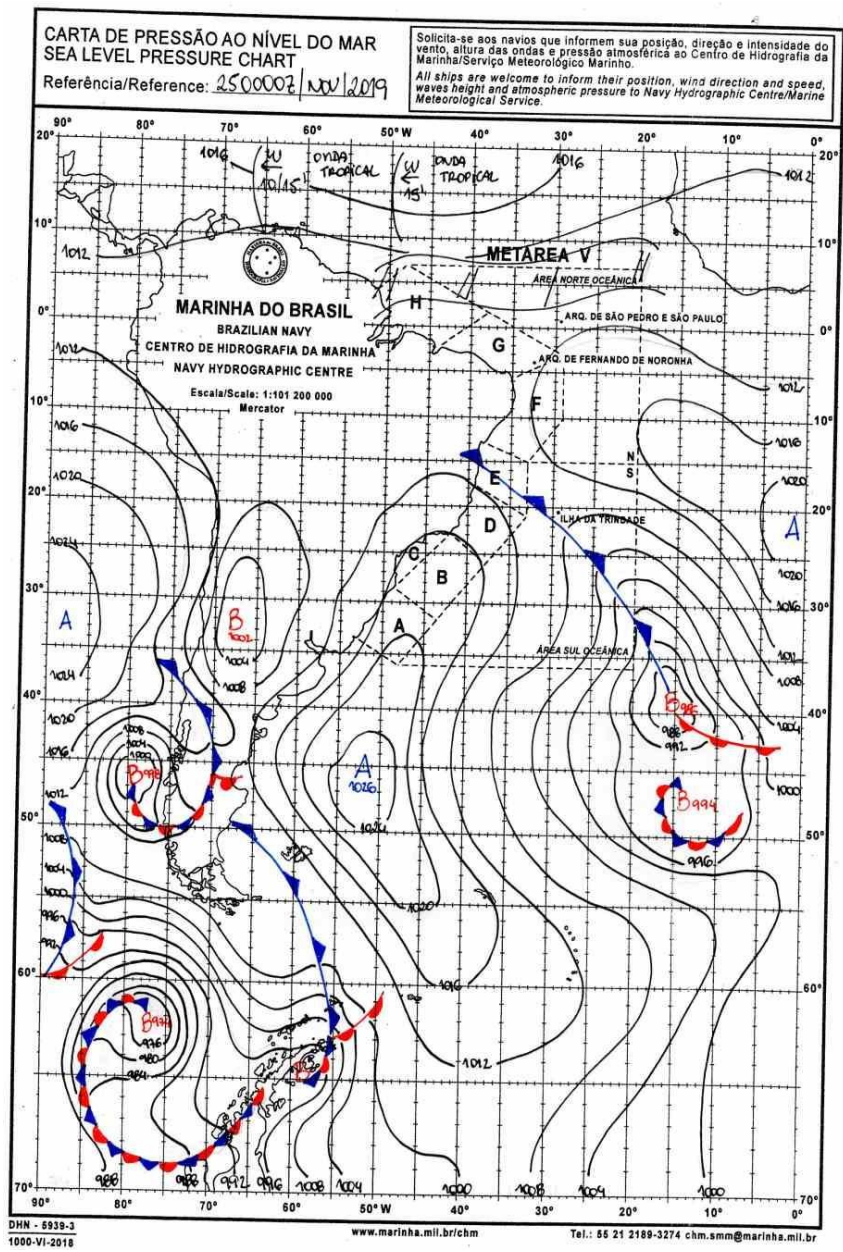

LEGENDA			
	Frente Fria	<b>A</b>	Alta Pressão
	Frente Quente	<b>B</b>	Baixa Pressão
	Instabilidade		Zona de Convergência

Figura A2 - Carta sinótica da Marinha do Brasil para as 0000Z do dia 25 de novembro de 2019 (21h00 do dia 24 de novembro de 2019, hora local). FONTE:CPTEC).

## A.2 Notícias relacionadas

- Temporal derrubou proteção de obra em Goiânia

<https://globoplay.globo.com/v/8113813/>

- Empresa de transformação de plástico fica destruída após forte chuva em Aparecida

<https://www.emaisgoias.com.br/empresa-de-transformacao-de-plastico-fica-destruida-apos-forte-chuva-em-aparecida/>

Bianca Lobo Silva  
Meteorologista CREA  
5063840461

## Instituto Nacional de Meteorologia - INMET

Umidade Relativa do Ar 00h UTC  
Estação: FORMOSA (GO) - 11/2019

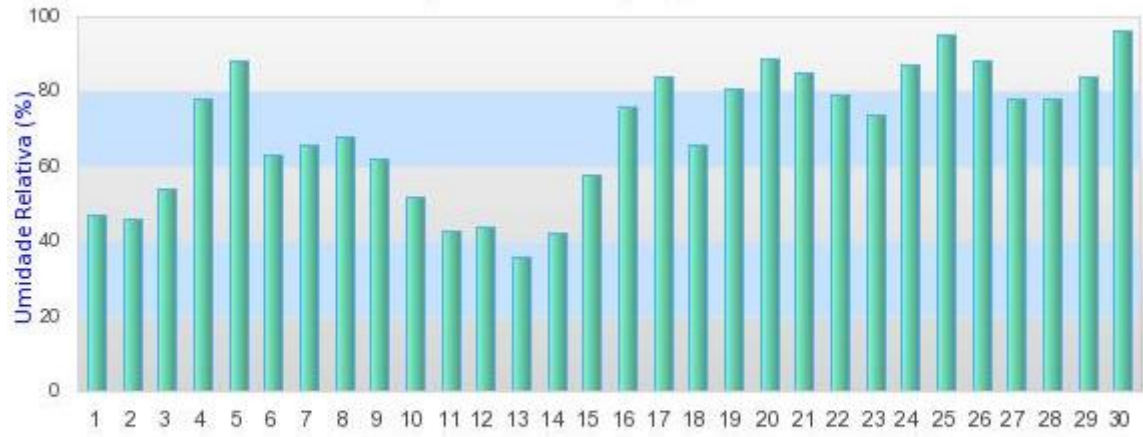

Dias do Mês

## Instituto Nacional de Meteorologia - INMET

Chuva Acumulada 24h  
Estação: FORMOSA - 11/2019

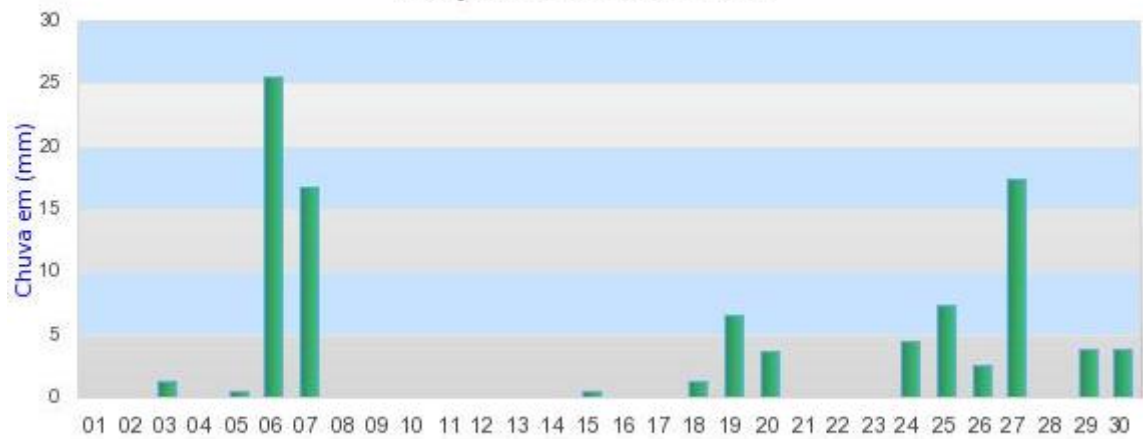

Dias do Mês

Abadia de Goiás - Estação Abadia de Goiás - Novembro de 2019

Para ver os dados horários clique no dia desejado

Dia	Precip.	Prec. Acum.	Vel. Vent. (m/s)	Dir. Vent.	Umid. Relat. AR (Max) %	Umid. Relat. AR (Min) %	Umid. Relat. AR (Média) %	Temp. Max. °C Dia	Temp. Min. °C Dia	Temp. Med. °C do Ar	Temp. 09:00h	Temp. 21:00h	Ponto orvalho	Razao Mistura	Radiação Solar Diária MJ/m²
<a href="#">1</a>	8.80	8.80	2.3	NO	87.0	31.0	53	32.5	19.6	25.64	28.3	23.9	-	-	18.5
<a href="#">2</a>	0.00	8.80	2.5	SE	92.0	37.0	56.7	31.6	19.0	25.32	26.4	24.8	-	-	19.7
<a href="#">3</a>	0.00	8.80	2.8	N	82.0	40.0	63.7	29.9	20.5	24.42	25.1	23.3	-	-	19.5
<a href="#">4</a>	12.20	21.00	2.1	N	91.0	33.0	65.7	33.1	19.8	24.9	28.4	21.6	-	-	19.1
<a href="#">5</a>	5.20	26.20	1.9	NO	90.0	41.0	68.7	31.6	20.0	25.28	28	23.4	-	-	14.1
<a href="#">6</a>	0.00	26.20	2.0	NO	87.0	47.0	70.2	29.4	20.4	23.92	23.6	23.1	-	-	14.6
<a href="#">7</a>	0.00	26.20	1.9	SE	95.0	44.0	63	31.6	19.6	24.76	25.6	23.5	-	-	16.5
<a href="#">8</a>	0.00	26.20	2.6	SO	92.0	59.0	73.2	28.3	20.7	23.88	22.8	23.8	-	-	12.3
<a href="#">9</a>	16.40	42.60	3.2	SE	90.0	31.0	66.2	34.6	20.1	24.6	28.1	20.1	-	-	19.1
<a href="#">10</a>	0.00	42.60	1.8	SO	96.0	35.0	61.5	32.5	19.1	24.96	26	23.6	-	-	18.8
<a href="#">11</a>	1.00	43.60	2.3	NO	84.0	38.0	60.7	33.1	20.9	25.32	28.4	22.1	-	-	18
<a href="#">12</a>	0.00	43.60	2.5	O	88.0	32.0	52.2	33.3	20.6	26.52	26.1	26.3	-	-	18.1
<a href="#">13</a>	0.00	43.60	2.3	N	87.0	29.0	43	33.2	19.7	27.14	27.6	27.6	-	-	18.9
<a href="#">14</a>	0.00	43.60	1.7	NO	89.0	40.0	59.2	31.1	20.4	25.78	27.8	24.8	-	-	15.2
<a href="#">15</a>	11.40	55.00	1.6	NO	96.0	47.0	79.5	30.1	19.8	23.72	27.9	20.4	-	-	12.8
<a href="#">16</a>	0.20	55.20	1.2	N	98.0	57.0	75.7	28.3	20.0	23.12	22.3	22.5	-	-	12
<a href="#">17</a>	0.20	55.40	2.0	NO	95.0	59.0	76.7	28.6	20.0	24.14	25.3	23.4	-	-	13.4
<a href="#">18</a>	12.60	68.00	2.1	L	95.0	60.0	88	26.8	19.2	21.72	22.6	20	-	-	7.1
<a href="#">19</a>	1.00	69.00	1.6	L	97.0	52.0	85	28.3	19.7	22.74	23.9	20.9	-	-	10.5
<a href="#">20</a>	0.00	69.00	1.9	L	94.0	51.0	82	28.0	20.0	22.98	25.3	20.8	-	-	8.6
<a href="#">21</a>	0.00	69.00	2.5	SE	97.0	44.0	64.5	29.0	19.1	23.52	24.9	22.3	-	-	18.2
<a href="#">22</a>	0.00	69.00	2.9	L	97.0	46.0	64	29.1	18.3	23.78	24.3	23.6	-	-	15.8
<a href="#">23</a>	4.40	73.40	2.1	NO	95.0	44.0	73	29.4	20.0	23.96	27	21.7	-	-	8.2
<a href="#">24</a>	48.00	121.40	2.3	N	97.0	44.0	77.2	30.3	18.9	22.78	25.1	19.8	-	-	16.7
<a href="#">25</a>	0.40	121.80	2.2	NO	97.0	52.0	75	29.0	19.6	23.74	24.1	23	-	-	15.9
<a href="#">26</a>	0.00	121.80	1.9	L	91.0	52.0	69.7	29.8	19.4	24.58	26.5	23.6	-	-	18.3
<a href="#">27</a>	7.60	129.40	1.9	L	97.0	69.0	82.2	26.3	20.1	23.14	25.1	22.1	-	-	10.2
<a href="#">28</a>	15.60	145.00	1.9	NO	98.0	75.0	90.5	25.1	20.0	22.2	23.9	21	-	-	5.8
<a href="#">29</a>	8.00	153.00	1.9	NO	97.0	67.0	89	27.1	20.0	22.74	22.6	22	-	-	12.1
<a href="#">30</a>	9.80	162.80	1.5	L	97.0	67.0	80	26.5	20.7	23.06	25.9	21.1	-	-	7.6

Goiania - Estação CELG Estação Autodromo - Novembro de 2019

Para ver os dados horários clique no dia desejado

Dia	Precip.	Prec. Acum.	Vel. Vent. (m/s)	Dir. Vent.	Umid. Relat. AR (Max) %	Umid. Relat. AR (Min) %	Umid. Relat. AR (Média) %	Temp. Max. °C Dia	Temp. Min. °C Dia	Temp. Med. °C do Ar	Temp. 09:00h	Temp. 21:00h	Ponto orvalho	Razao Mistura
<a href="#">1</a>	3.60	3.60	1.8	N	86.0	33.0	61.2	33.4	20.4	25.32	28.2	22.3	17.86667	14.0069
<a href="#">2</a>	0.00	3.60	2.1	SE	84.0	37.0	51.7	32.8	20.7	26.94	26.6	27.3	17.31250	13.5417
<a href="#">3</a>	0.00	3.60	2.1	N	81.0	44.0	66.5	30.6	22.1	25.32	24.7	24.6	18.16250	14.3611
<a href="#">4</a>	0.40	4.00	2.1	N	88.0	33.0	57	33.8	21.6	26.66	28.3	24.8	18.09583	14.3472
<a href="#">5</a>	1.40	5.40	1.5	N	87.0	34.0	63.7	33.6	20.1	25.5	27.4	23.2	18.52083	14.6597
<a href="#">6</a>	0.00	5.40	1.9	N	86.0	43.0	66	31.5	21.5	25.62	23.5	25.8	19.12083	15.2847
<a href="#">7</a>	0.00	5.40	1.9	SE	90.0	47.0	65.7	32.0	21.0	25.64	27	24.1	19.21250	15.1736
<a href="#">8</a>	0.00	5.40	2.2	S	86.0	61.0	71.7	28.7	22.1	24.96	22.8	25.6	19.80417	15.9444
<a href="#">9</a>	1.00	6.40	3.0	L	83.0	32.0	52.2	34.9	23.0	27.76	29.5	25.7	17.93333	14.1389
<a href="#">10</a>	0.60	7.00	2.0	S	90.0	34.0	57.7	33.8	20.1	25.68	25.5	24.5	17.71667	13.8472
<a href="#">11</a>	0.00	7.00	2.3	S	82.0	31.0	52.7	35.1	20.6	27.04	28.1	25.7	17.20000	13.4931
<a href="#">12</a>	0.00	7.00	2.0	S	81.0	26.0	47.7	35.3	21.5	27.84	27	27.7	17.06667	13.3750
<a href="#">13</a>	0.00	7.00	3.0	N	77.0	25.0	36.5	34.8	21.4	29.08	29.4	29.9	14.86250	11.7431
<a href="#">14</a>	11.80	18.80	1.9	N	93.0	40.0	68.5	32.6	18.9	25.4	28.3	23.6	18.51667	14.7500
<a href="#">15</a>	30.80	49.60	1.6	N	100.0	44.0	83.2	31.0	20.2	23.76	27.2	20.2	19.10000	15.3611
<a href="#">16</a>	0.00	49.60	1.0	L	100.0	58.0	75.5	28.2	20.1	23.86	23	24	20.00417	16.2083
<a href="#">17</a>	2.80	52.40	2.0	N	94.0	51.0	74.5	30.7	20.4	25.02	25.4	24.3	19.75000	15.7986
<a href="#">18</a>	22.60	75.00	2.1	N	100.0	62.0	84.5	27.2	18.0	21.52	22	20.2	19.30833	15.3681
<a href="#">19</a>	1.40	76.40	1.3	L	100.0	58.0	85.7	28.3	19.4	22.88	25.1	20.8	19.79167	15.8819
<a href="#">20</a>	0.20	76.60	1.4	N	95.0	50.0	81	29.4	20.0	23.66	25.1	21.9	19.08750	15.1319
<a href="#">21</a>	0.00	76.60	2.0	N	96.0	50.0	67	29.8	19.2	24.06	24.9	23.2	18.54583	14.7083
<a href="#">22</a>	5.00	81.60	2.5	S	99.0	48.0	67	29.4	19.3	24.3	24.4	24.2	18.79583	14.9514
<a href="#">23</a>	7.80	89.40	1.4	N	91.0	47.0	79.5	30.6	21.7	24.88	27.7	22.2	19.48750	15.3958
<a href="#">24</a>	5.00	94.40	2.2	N	98.0	43.0	75.7	31.3	20.2	23.98	27	20.7	19.22917	15.3333
<a href="#">25</a>	0.40	94.80	1.7	N	97.0	53.0	83.2	29.5	19.8	23.96	23.9	23.3	19.62917	15.6667
<a href="#">26</a>	0.00	94.80	2.0	N	95.0	55.0	68.7	30.0	20.2	25.3	26.1	25.1	19.84583	15.9444
<a href="#">27</a>	41.20	136.00	1.5	L	98.0	77.0	89	25.3	20.9	23.06	25.3	21.9	20.91250	17.1597
<a href="#">28</a>	3.60	139.60	2.4	N	99.0	64.0	88.7	28.3	21.1	23.1	23.9	21.1	20.77500	16.9653
<a href="#">29</a>	1.60	141.20	2.1	N	99.0	56.0	79.2	29.5	21.1	24.46	23.7	24	20.87917	17.0833
<a href="#">30</a>	1.40	142.60	1.8	S	97.0	67.0	82.2	28.1	21.5	24.12	25.6	22.7	21.03333	17.0903





Aparecida de Goiania - Estação CELG Estação Aparecida de Goiania - Novembro de 2019

Para ver os dados horários clique no dia desejado

Dia	Precip.	Prec.Acum.	Vel. Vent. (m/s)	Dir. Vent.	Umid. Relat. AR (Max) %	Umid. Relat. AR (Min) %	Umid. Relat. AR (Média)%	Temp. Max. °C Dia	Temp. Min. °C Dia	Temp. Med. °C do Ar	Temp. 09:00h	Temp. 21:00h	Ponto orvalho	Razao Mistura
<a href="#">1</a>	6.40	6.40	1.0	S	84.0	33.0	62.2	33.5	20.6	24.72	27.9	20.8	17.03333	13.4514
<a href="#">2</a>	0.00	6.40	1.1	S	85.0	37.0	53	32.5	20.1	26.46	25.7	27	17.22917	13.6736
<a href="#">3</a>	0.00	6.40	1.4	N	71.0	45.0	60.2	30.4	21.7	25.46	25.6	24.8	17.47500	13.8194
<a href="#">4</a>	1.80	8.20	1.3	N	79.0	33.0	59.2	34.0	22.2	26.44	27.8	24.1	17.80000	14.1736
<a href="#">5</a>	0.20	8.40	1.0	N	82.0	36.0	62.7	33.8	21.1	25.84	27.3	23.5	18.37917	14.6597
<a href="#">6</a>	0.00	8.40	1.0	NO	79.0	42.0	63.5	31.1	21.9	25.66	24.5	25.4	18.46250	14.6667
<a href="#">7</a>	0.00	8.40	0.9	S	82.0	46.0	60.5	31.4	21.6	26.14	25.1	26.3	18.81250	15.1667
<a href="#">8</a>	0.00	8.40	0.9	SE	85.0	60.0	70.7	28.7	21.2	24.9	22.6	26	19.22083	15.5694
<a href="#">9</a>	0.20	8.60	1.5	L	78.0	30.0	53	34.9	22.9	27.1	28.3	24.7	17.51250	13.7639
<a href="#">10</a>	0.00	8.60	0.9	S	83.0	35.0	56	33.5	20.7	26.26	25.5	25.8	17.59583	13.9583
<a href="#">11</a>	2.60	11.20	0.9	S	76.0	36.0	56	34.0	21.9	26.7	28.6	24.5	17.75417	14.1250
<a href="#">12</a>	2.60	13.80	0.9	S	81.0	30.0	50.5	34.8	21.3	27.76	27.3	27.7	17.34583	13.8333
<a href="#">13</a>	0.00	13.80	2.1	N	76.0	27.0	37.5	33.8	21.3	28.86	28.6	30.3	15.21667	12.0764
<a href="#">14</a>	0.00	13.80	1.0	N	75.0	39.0	59	33.6	22.5	26.7	28.4	24.5	17.94167	14.2847
<a href="#">15</a>	4.40	18.20	0.8	NO	89.0	45.0	73.7	31.2	21.1	24.5	27.6	21.3	18.34583	14.7361
<a href="#">16</a>	0.40	18.60	0.7	N	94.0	58.0	72.5	27.8	20.7	24.32	22.9	25.1	19.59583	15.9583
<a href="#">17</a>	0.00	18.60	1.1	NO	85.0	50.0	65	30.8	21.3	25.62	25.4	25.3	19.14583	15.5417
<a href="#">18</a>	20.60	39.20	1.5	SE	94.0	58.0	80.7	27.9	18.8	21.62	22	19.7	18.47500	14.7500
<a href="#">19</a>	7.00	46.20	0.8	SO	95.0	57.0	85.7	29.2	19.8	22.94	24.3	20.7	19.39167	15.5000
<a href="#">20</a>	0.00	46.20	1.2	N	93.0	49.0	79	29.8	20.0	23.7	25.3	21.7	18.91667	15.1667
<a href="#">21</a>	0.00	46.20	1.4	L	91.0	47.0	63.5	29.6	19.3	24.18	24.2	23.9	18.05417	14.3819
<a href="#">22</a>	3.00	49.20	1.5	S	93.0	51.0	70.7	29.2	19.0	23.72	23.6	23.4	18.49167	14.8264
<a href="#">23</a>	6.00	55.20	0.7	N	85.0	49.0	74.7	29.8	22.2	24.76	27.2	22.3	18.88333	15.1597
<a href="#">24</a>	9.80	65.00	1.1	NO	93.0	44.0	74.7	31.7	20.1	23.84	26.4	20.5	18.91667	15.0833
<a href="#">25</a>	2.00	67.00	1.0	N	94.0	53.0	78.5	31.2	19.7	24.18	22.8	23.6	19.67500	15.9583
<a href="#">26</a>	0.40	67.40	1.2	N	84.0	54.0	71.5	29.9	20.6	25.32	25.9	25.1	19.51667	15.9097
<a href="#">27</a>	6.20	73.60	1.0	SE	94.0	74.0	83.7	25.6	20.6	23.56	24.2	23.7	20.60833	16.8264
<a href="#">28</a>	13.20	86.80	1.1	N	94.0	71.0	90.2	26.8	21.2	22.9	23.7	21.4	20.51667	16.9167
<a href="#">29</a>	3.20	90.00	1.1	NO	96.0	59.0	80	29.7	21.0	24.02	23.2	23.1	20.69583	17.0000
<a href="#">30</a>	1.20	91.20	0.8	SE	95.0	79.0	85.5	26.5	21.2	23.7	24.6	23.1	20.87917	17.1319

Bela Vista - Estação CELG Estação Bela Vista - Novembro de 2019

Para ver os dados horários clique no dia desejado

Dia	Precip.	Prec.Acum.	Vel. Vent. (m/s)	Dir. Vent.	Umid. Relat. AR (Max) %	Umid. Relat. AR (Min) %	Umid. Relat. AR (Média)%	Temp. Max. °C Dia	Temp. Min. °C Dia	Temp. Med. °C do Ar	Temp. 09:00h	Temp. 21:00h	Ponto orvalho	Razao Mistura
<a href="#">7</a>	0.00	0.00	2.0	L	67.0	55.0	-	29.6	23.1	-	-	24.7	18.33000	14.7600
<a href="#">8</a>	0.20	0.20	1.4	S	94.0	61.0	73.5	28.4	20.6	24.22	23.1	24.5	19.62500	16.0208
<a href="#">9</a>	0.00	0.20	3.1	L	88.0	28.0	52.5	35.3	21.8	27.54	29	25.8	17.65000	14.0069
<a href="#">10</a>	9.60	9.80	1.5	SO	97.0	39.0	65	33.4	19.1	24.8	26.1	22.7	18.78750	15.0000
<a href="#">11</a>	0.00	9.80	1.4	S	88.0	37.0	57.5	33.7	20.3	26.4	27.8	25.1	18.26250	14.4653
<a href="#">12</a>	0.00	9.80	1.5	SO	89.0	30.0	49.7	35.2	20.1	27.22	26.8	27	17.17083	13.5000
<a href="#">13</a>	0.00	9.80	2.5	L	76.0	27.0	37.2	34.3	21.1	28.48	29.4	28.8	14.76250	11.7153
<a href="#">14</a>	1.20	11.00	1.7	NO	86.0	46.0	66.2	31.5	21.8	25.52	27.5	23.4	18.55000	14.8611
<a href="#">15</a>	17.00	28.00	1.3	O	100.0	54.0	91.7	29.5	19.3	22.94	25.9	20	19.66667	15.7431
<a href="#">16</a>	0.00	28.00	1.0	L	100.0	59.0	79.2	27.9	19.7	23.1	22.7	22.6	19.72500	15.9167
<a href="#">17</a>	0.00	28.00	1.6	N	97.0	48.0	71.7	31.2	19.6	24.4	26	22.6	19.51250	15.7500
<a href="#">18</a>	45.00	73.00	2.0	L	100.0	75.0	92.7	25.1	19.0	20.38	19	19.4	19.51667	15.7083
<a href="#">19</a>	2.00	75.00	1.3	L	98.0	64.0	89	27.6	19.6	22.48	25.4	19.9	19.30417	15.5000
<a href="#">20</a>	6.00	81.00	1.7	L	98.0	53.0	85.2	29.6	19.6	23.08	25	20.6	19.01667	15.0556
<a href="#">21</a>	0.00	81.00	1.9	L	97.0	52.0	69	29.5	18.5	23.7	25.5	22.5	18.67500	14.9514
<a href="#">22</a>	7.00	88.00	1.9	L	100.0	55.0	75.2	28.0	17.7	22.94	23.4	22.8	19.27500	15.4097
<a href="#">23</a>	0.40	88.40	1.2	NO	98.0	57.0	75	28.3	20.8	23.98	26.4	22.2	19.42917	15.6319
<a href="#">24</a>	29.40	117.80	1.7	O	100.0	54.0	81.5	30.3	19.3	22.86	25.5	19.6	19.51667	15.8264
<a href="#">25</a>	19.60	137.40	1.8	N	100.0	50.0	80.7	30.3	18.9	22.7	23.9	20.2	19.83750	16.0486
<a href="#">26</a>	16.80	154.20	1.9	L	100.0	56.0	82	30.1	19.6	23.38	25.4	20.9	20.33750	16.6944
<a href="#">27</a>	6.80	161.00	1.4	L	100.0	71.0	87.7	26.8	19.7	23.08	24.1	22.4	20.81250	17.0833
<a href="#">28</a>	0.80	161.80	1.7	NO	100.0	70.0	90	27.4	20.4	22.94	22.9	22	20.88750	17.1319
<a href="#">29</a>	4.60	166.40	1.5	N	100.0	63.0	85.7	29.1	20.5	22.86	22.7	21	20.82917	17.1181
<a href="#">30</a>	4.00	170.40	1.4	L	100.0	75.0	90.5	27.2	20.5	22.7	23.8	21	20.75833	17.0903





Senador Canedo - Estação CELG Estação Senador Canedo - Novembro de 2019

Para ver os dados horários clique no dia desejado

Dia	Precip.	Prec.Acum.	Vel. Vent. (m/s)	Dir. Vent.	Umid. Relat. AR (Max) %	Umid. Relat. AR (Min) %	Umid. Relat. AR (Média)%	Temp. Max. °C Dia	Temp. Min. °C Dia	Temp. Med. °C do Ar	Temp. 09:00h	Temp. 21:00h	Ponto orvalho	Razao Mistura
<a href="#">7</a>	0.00	0.00	1.4	N	62.0	50.0	-	30.9	25.5	-	-	25.8	18.45833	14.7816
<a href="#">8</a>	0.00	0.00	1.5	SO	90.0	59.0	74.2	27.6	21.2	24.28	21.8	25.4	19.62500	16.0278
<a href="#">9</a>	1.00	1.00	2.1	L	83.0	33.0	57.2	34.2	22.2	27.02	28.5	25.1	17.72500	14.1319
<a href="#">10</a>	2.40	3.40	1.2	S	91.0	37.0	57.5	32.7	20.0	25.44	25.3	24.6	17.76250	14.1458
<a href="#">11</a>	0.00	3.40	1.3	NO	77.0	29.0	55	34.4	21.5	26.66	27.8	24.8	16.87500	13.6111
<a href="#">12</a>	0.00	3.40	1.3	S	81.0	27.0	51	34.7	21.7	27.2	26.2	26.7	16.93333	13.4236
<a href="#">13</a>	0.00	3.40	2.6	N	65.0	27.0	37.7	34.1	23.1	28.74	28.9	28.8	14.39167	11.4097
<a href="#">14</a>	1.80	5.20	1.3	SO	81.0	43.0	67	31.9	22.7	26	27.6	23.9	18.36250	14.5903
<a href="#">15</a>	11.80	17.00	0.9	SO	100.0	44.0	83.2	31.0	19.7	23.6	27.7	19.8	18.76250	15.1458
<a href="#">16</a>	0.40	17.40	0.7	L	100.0	59.0	74.7	27.4	19.5	23.56	22.5	24.2	19.45833	15.7986
<a href="#">17</a>	0.00	17.40	1.5	N	88.0	55.0	73.5	29.7	20.9	24.56	24.8	23.7	19.44167	15.8264
<a href="#">18</a>	18.20	35.60	1.4	L	99.0	63.0	87.7	26.9	18.9	21	20.2	19.5	19.20833	15.5000
<a href="#">19</a>	1.20	36.80	1.1	SO	94.0	63.0	83.7	26.5	20.2	22.74	26.2	20.4	19.45000	15.7153
<a href="#">20</a>	15.40	52.20	1.5	SE	97.0	55.0	87.5	28.6	18.9	22.9	25.4	20.8	19.06250	15.2639
<a href="#">21</a>	0.00	52.20	1.5	L	99.0	48.0	69	29.1	18.6	23.54	24.8	22.6	18.46250	14.9097
<a href="#">22</a>	7.00	59.20	1.9	N	100.0	52.0	70	28.7	18.7	23.62	24.1	23.3	18.78750	15.0417
<a href="#">23</a>	0.80	60.00	0.9	N	85.0	50.0	75.5	30.7	21.6	24.88	26.5	22.8	18.93333	15.1736
<a href="#">24</a>	9.20	69.20	1.7	N	100.0	44.0	79.5	31.1	19.4	23.22	25.4	20.1	19.12500	15.5764
<a href="#">25</a>	0.20	69.40	1.2	L	99.0	55.0	80	29.9	19.4	23.74	23.2	23.1	19.60833	15.8681
<a href="#">26</a>	6.00	75.40	1.4	N	94.0	58.0	82	28.7	20.2	24.1	25.2	23.2	19.85833	16.2847
<a href="#">27</a>	4.00	79.40	1.3	SO	99.0	74.0	90.7	25.7	20.4	23.22	24.6	22.7	20.85000	17.1250
<a href="#">28</a>	3.60	83.00	1.7	N	100.0	63.0	88.2	28.1	20.2	22.78	24.2	20.7	20.64583	16.8333
<a href="#">29</a>	0.80	83.80	1.6	N	99.0	61.0	82.7	29.2	20.4	23.46	22.7	22.5	20.78750	17.1250
<a href="#">30</a>	0.00	83.80	1.5	L	94.0	62.0	83.5	28.6	21.4	23.78	25.7	21.6	20.71667	17.0903

Trindade - Estação CELG Estação Trindade - Novembro de 2019

Para ver os dados horários clique no dia desejado

Dia	Precip.	Prec.Acum.	Vel. Vent. (m/s)	Dir. Vent.	Umid. Relat. AR (Max) %	Umid. Relat. AR (Min) %	Umid. Relat. AR (Média)%	Temp. Max. °C Dia	Temp. Min. °C Dia	Temp. Med. °C do Ar	Temp. 09:00h	Temp. 21:00h	Ponto orvalho	Razao Mistura
<a href="#">11</a>	0.00	0.00	1.4	SO	85.0	73.0	-	24.5	22.4	-	-	23.6	19.27143	15.5789
<a href="#">12</a>	2.80	2.80	1.6	S	88.0	32.0	58.2	34.8	21.6	26.9	27.5	25.3	18.86667	15.1250
<a href="#">13</a>	0.00	2.80	2.2	N	86.0	33.0	50.5	33.5	21.2	27.7	25.8	29	17.63333	14.1944
<a href="#">14</a>	0.20	3.00	1.9	NO	81.0	43.0	54	31.7	22.8	27.28	27.9	27	18.52500	14.7569
<a href="#">15</a>	8.00	11.00	1.5	S	96.0	50.0	79.7	29.8	21.2	24.32	28	21.3	19.18333	15.5278
<a href="#">16</a>	0.00	11.00	0.9	L	99.0	57.0	70.7	28.4	20.8	24.52	23	25.2	19.88333	16.1250
<a href="#">17</a>	1.80	12.80	1.9	NO	88.0	56.0	73.2	29.2	21.7	25.16	24.9	25	19.85000	16.1250
<a href="#">18</a>	9.20	22.00	1.8	N	95.0	62.0	86	27.0	20.4	22.74	24.9	20.7	19.65833	15.8750
<a href="#">19</a>	1.40	23.40	1.6	SE	93.0	58.0	74.7	28.5	20.9	24	24.8	22.9	19.54583	15.6250
<a href="#">20</a>	4.00	27.40	1.7	L	92.0	51.0	84.2	29.9	21.3	24.1	26.1	21.6	19.39583	15.5000
<a href="#">21</a>	0.00	27.40	1.9	L	93.0	49.0	62	29.7	20.4	24.58	24.6	24.1	18.40000	14.6319
<a href="#">22</a>	0.00	27.40	2.7	N	95.0	48.0	64.2	29.1	19.5	24.82	24.9	25.3	18.52083	14.8264
<a href="#">23</a>	4.20	31.60	1.5	NO	89.0	51.0	81.5	29.9	21.7	24.52	27	22	19.49167	15.6597
<a href="#">24</a>	11.60	43.20	1.9	O	97.0	48.0	78.2	30.4	20.0	23.44	26	20.4	19.35833	15.6181
<a href="#">25</a>	1.60	44.80	1.6	L	98.0	55.0	77	29.7	20.3	24.18	25.1	22.9	20.17083	16.2569
<a href="#">26</a>	0.20	45.00	1.8	N	86.0	55.0	73.2	29.4	20.9	25.18	26.4	24.6	19.74167	16.0694
<a href="#">27</a>	2.60	47.60	2.5	N	94.0	61.0	74.5	28.2	21.4	24.84	25.6	24.5	20.51667	16.6736
<a href="#">28</a>	16.80	64.40	1.8	N	100.0	77.0	90.5	25.8	20.3	22.82	23.8	22.1	21.09167	17.4931
<a href="#">29</a>	8.60	73.00	1.6	NO	100.0	71.0	93.5	27.0	21.0	23.32	23	22.8	21.36667	17.7431
<a href="#">30</a>	1.20	74.20	1.6	L	98.0	65.0	80.7	28.5	20.9	23.74	26.5	21.4	21.13750	17.3056



Goiânia - Estação Estação Hidro Goiânia Jusante - GO - ANA - Novembro de 2019

[Para ver os dados horários clique no dia desejado](#)

Dia	Precip.	Prec. Acum.	Sensor Pressão min	Sensor Pressão max	Sensor Pressão media	Nível Régua	CodifEixo	Vazão min (m3/s)	Vazão max (m3/s)	Vazão media (m3/s)
<a href="#">1</a>	2.20	2.20	0.88	1.1	0.9	1.1	6.25	0.00	0.00	0.00
<a href="#">2</a>	0.00	2.20	0.87	1.1	0.9	1.1	6.25	0.00	0.00	0.00
<a href="#">3</a>	0.00	2.20	0.88	0.91	0.9	0.91	6.25	0.00	0.00	0.00
<a href="#">4</a>	0.20	2.40	0.84	0.97	0.9	0.97	6.25	0.00	0.00	0.00
<a href="#">5</a>	1.80	4.20	0.89	1.09	1.0	1.09	6.25	0.00	0.00	0.00
<a href="#">6</a>	0.60	4.80	0.88	0.93	0.9	0.93	6.25	0.00	0.00	0.00
<a href="#">7</a>	0.00	4.80	0.9	1.26	0.9	1.26	6.25	0.00	0.00	0.00
<a href="#">8</a>	0.00	4.80	0.87	1.22	0.9	1.22	6.25	0.00	0.00	0.00
<a href="#">9</a>	0.00	4.80	0.86	1.13	0.9	1.13	6.25	0.00	0.00	0.00
<a href="#">10</a>	0.00	4.80	0.88	1.36	1.0	1.36	6.25	0.00	0.00	0.00
<a href="#">11</a>	0.00	4.80	0.84	0.94	0.9	0.94	6.25	0.00	0.00	0.00
<a href="#">12</a>	0.00	4.80	0.88	0.9	0.9	0.9	6.25	0.00	0.00	0.00
<a href="#">13</a>	0.00	4.80	0.88	0.91	0.9	0.91	6.25	0.00	0.00	0.00
<a href="#">14</a>	15.00	19.80	0.88	1.18	0.9	1.18	6.25	0.00	0.00	0.00
<a href="#">15</a>	36.80	56.60	0.87	3.03	1.2	3.03	6.25	0.00	0.00	0.00
<a href="#">16</a>	0.40	57.00	0.92	2.83	1.2	2.83	6.25	0.00	0.00	0.00
<a href="#">17</a>	0.00	57.00	0.95	1.12	1.1	1.12	6.25	0.00	0.00	0.00
<a href="#">18</a>	23.80	80.80	0.95	3.25	1.4	3.25	6.25	0.00	0.00	0.00
<a href="#">19</a>	0.00	80.80	1.09	2.49	1.3	2.49	6.25	0.00	0.00	0.00
<a href="#">20</a>	17.20	98.00	1.08	2.06	1.3	2.06	6.25	0.00	0.00	0.00
<a href="#">21</a>	0.20	98.20	0.91	1.17	1.1	1.17	6.25	0.00	0.00	0.00
<a href="#">22</a>	-177.60	-79.40	0.9	1.03	0.9	1.03	6.25	0.00	0.00	0.00
<a href="#">23</a>	0.40	-79.00	0.88	0.96	0.9	0.96	6.25	0.00	0.00	0.00
<a href="#">24</a>	9.20	-69.80	0.89	1.55	0.9	1.55	6.25	0.00	0.00	0.00
<a href="#">25</a>	1.20	-68.60	0.98	1.58	1.2	1.58	6.25	0.00	0.00	0.00
<a href="#">26</a>	0.20	-68.40	0.94	1.22	1.0	1.22	6.25	0.00	0.00	0.00
<a href="#">27</a>	41.40	-27.00	0.92	1.77	1.2	1.77	6.25	0.00	0.00	0.00
<a href="#">28</a>	5.20	-21.80	0.92	1.37	1.0	1.37	6.25	0.00	0.00	0.00
<a href="#">29</a>	0.20	-21.60	0.95	1.45	1.1	1.45	6.25	0.00	0.00	0.00
<a href="#">30</a>	0.20	-21.40	0.95	1.17	1.0	1.17	6.25	0.00	0.00	0.00

Goiânia - Estação Estação Hidro Goiânia Montante - GO - ANA - Novembro de 2019

[Para ver os dados horários clique no dia desejado](#)

Dia	Precip.	Prec. Acum.	Sensor Pressão min	Sensor Pressão max	Sensor Pressão media	Nível Régua	CodifEixo	Vazão min (m3/s)	Vazão max (m3/s)	Vazão media (m3/s)
<a href="#">1</a>	2.40	2.40	1.1	1.48	1.3	1.48	6.71	0.00	0.00	0.00
<a href="#">2</a>	1.40	3.80	1.18	1.62	1.3	1.62	6.71	0.00	0.00	0.00
<a href="#">3</a>	0.00	3.80	1.06	1.49	1.3	1.49	6.71	0.00	0.00	0.00
<a href="#">4</a>	2.80	6.60	0.95	1.52	1.4	1.52	6.71	0.00	0.00	0.00
<a href="#">5</a>	0.20	6.80	0.91	1.51	1.3	1.51	6.71	0.00	0.00	0.00
<a href="#">6</a>	0.00	6.80	1.01	1.45	1.3	1.45	6.71	0.00	0.00	0.00
<a href="#">7</a>	7.60	14.40	0.91	1.46	1.3	1.46	6.71	0.00	0.00	0.00
<a href="#">8</a>	0.00	14.40	0.9	1.47	1.3	1.47	6.71	0.00	0.00	0.00
<a href="#">9</a>	14.60	29.00	0.93	1.43	1.2	1.43	6.71	0.00	0.00	0.00
<a href="#">10</a>	0.00	29.00	0.92	1.42	1.2	1.42	6.71	0.00	0.00	0.00
<a href="#">11</a>	0.00	29.00	0.91	1.35	1.2	1.35	6.71	0.00	0.00	0.00
<a href="#">12</a>	0.00	29.00	1.06	1.33	1.2	1.33	6.71	0.00	0.00	0.00
<a href="#">13</a>	0.00	29.00	0.98	1.43	1.2	1.43	6.71	0.00	0.00	0.00
<a href="#">14</a>	0.00	29.00	0.98	1.4	1.2	1.4	6.71	0.00	0.00	0.00
<a href="#">15</a>	23.20	52.20	1.03	2.07	1.3	2.07	6.71	0.00	0.00	0.00
<a href="#">16</a>	0.60	52.80	1.03	1.5	1.3	1.5	6.71	0.00	0.00	0.00
<a href="#">17</a>	0.00	52.80	1.09	1.53	1.3	1.53	6.71	0.00	0.00	0.00
<a href="#">18</a>	37.00	89.80	1.1	2.45	1.5	2.45	6.71	0.00	0.00	0.00
<a href="#">19</a>	2.60	92.40	0.94	1.38	1.1	1.38	6.71	0.00	0.00	0.00
<a href="#">20</a>	11.20	103.60	1	1.39	1.1	1.39	6.71	0.00	0.00	0.00
<a href="#">21</a>	0.00	103.60	0	1.63	1.4	1.63	7.17	0.00	0.00	0.00
<a href="#">22</a>	-152.20	-48.60	1.4	1.55	1.5	1.55	7.17	0.00	0.00	0.00
<a href="#">23</a>	0.00	-48.60	1.33	1.45	1.4	1.45	7.17	0.00	0.00	0.00
<a href="#">24</a>	4.20	-44.40	1.33	1.51	1.4	1.51	7.17	0.00	0.00	0.00
<a href="#">25</a>	0.00	-44.40	1.38	1.5	1.4	1.5	7.17	0.00	0.00	0.00
<a href="#">26</a>	0.00	-44.40	1.46	1.58	1.5	1.58	7.17	0.00	0.00	0.00
<a href="#">27</a>	6.80	-37.60	1.54	1.69	1.6	1.69	7.17	0.00	0.00	0.00
<a href="#">28</a>	24.00	-13.60	1.49	1.74	1.6	1.74	7.17	0.00	0.00	0.00
<a href="#">29</a>	1.40	-12.20	1.44	1.59	1.5	1.59	7.17	0.00	0.00	0.00
<a href="#">30</a>	0.00	-12.20	1.42	1.56	1.5	1.56	7.17	0.00	0.00	0.00

Goiânia - Estação Heliponto Goiânia - Novembro de 2019

Para ver os dados horários clique no dia desejado

Dia	Precip.	Prec.Acum.	Vel. Vent. (m/s)	Dir. Vent.	Umid. Relat. AR (Max) %	Umid. Relat. AR (Min) %	Umid. Relat. AR (Média)%	Temp. Max. °C Dia	Temp. Min. °C Dia	Temp. Med. °C do Ar	Temp. 09:00h	Temp. 21:00h	Ponto orvalho	Razao Mistura	Radiação Solar Diária MJ/m²
<a href="#">1</a>	0.00	0.00	1.9	SE	81.0	30.0	54	33.1	21.9	26.22	28.9	23.6	-	-	15.6
<a href="#">2</a>	0.00	0.00	1.8	SE	85.0	32.0	47.2	33.3	21.1	27.54	26.5	28.4	-	-	20.3
<a href="#">3</a>	0.00	0.00	1.5	N	76.0	39.0	60.2	29.5	22.4	25.76	25.3	25.8	-	-	15.2
<a href="#">4</a>	0.60	0.60	1.4	L	81.0	28.0	56.5	33.8	23.0	26.68	28.8	23.9	-	-	19.3
<a href="#">5</a>	8.80	9.40	1.4	NO	82.0	36.0	62.5	32.3	22.0	26.12	27.3	24.5	-	-	14.8
<a href="#">6</a>	0.00	9.40	1.7	NO	89.0	38.0	63.7	31.1	21.5	25.62	24.5	25.5	-	-	15.7
<a href="#">7</a>	0.00	9.40	1.4	SE	88.0	43.0	63.7	31.9	22.4	25.94	26.4	24.5	-	-	15.8
<a href="#">8</a>	0.00	9.40	2.0	SE	90.0	60.0	70.2	28.4	21.9	25.2	22.9	26.4	-	-	9.9
<a href="#">9</a>	0.00	9.40	2.4	SE	74.0	25.0	53.5	35.6	23.6	26.94	28.3	23.6	-	-	20.2
<a href="#">10</a>	0.00	9.40	1.7	SE	85.0	32.0	48.7	32.8	21.7	26.84	26.1	26.8	-	-	21
<a href="#">11</a>	0.00	9.40	2.0	NO	80.0	28.0	50	34.1	22.5	27.12	27.8	25.6	-	-	18.4
<a href="#">12</a>	0.00	9.40	1.7	S	78.0	24.0	44.7	34.8	22.8	28.06	27.1	27.8	-	-	17.6
<a href="#">13</a>	0.00	9.40	1.5	N	72.0	23.0	36	33.6	23.1	28.5	28	28.9	-	-	20.2
<a href="#">14</a>	3.80	13.20	1.7	NO	74.0	36.0	59.5	32.3	23.6	27.1	29.8	24.9	-	-	17.7
<a href="#">15</a>	31.00	44.20	1.6	SE	99.0	43.0	76.5	30.3	20.7	24.28	28.6	20.9	-	-	13.9
<a href="#">16</a>	0.60	44.80	0.8	L	99.0	53.0	73	29.3	20.8	24.62	22.8	25.1	-	-	9.1
<a href="#">17</a>	0.00	44.80	1.5	N	95.0	47.0	70.7	30.4	21.6	25.22	24.9	24.6	-	-	16.4
<a href="#">18</a>	17.60	62.40	1.8	SE	100.0	57.0	87.2	27.5	19.6	22.24	23.3	20.4	-	-	12.5
<a href="#">19</a>	0.20	62.60	1.4	SE	97.0	58.0	80.7	28.0	20.8	23.6	25.6	21.8	-	-	10.7
<a href="#">20</a>	23.00	85.60	1.4	SE	96.0	51.0	85.5	29.1	20.6	23.72	25.9	21.5	-	-	9.8
<a href="#">21</a>	0.00	85.60	1.5	SE	100.0	43.0	66.2	30.4	19.7	24.26	24.4	23.4	-	-	19.3
<a href="#">22</a>	3.60	89.20	1.7	L	99.0	44.0	64.7	29.1	19.5	24.64	24	25.3	-	-	16.4
<a href="#">23</a>	0.60	89.80	1.3	NO	88.0	46.0	70.2	29.5	22.5	25.26	27.3	23.5	-	-	12.5
<a href="#">24</a>	5.60	95.40	1.8	NO	99.0	36.0	76.5	30.9	20.4	23.92	25.1	21.6	-	-	19.1
<a href="#">25</a>	2.00	97.40	1.4	SE	99.0	55.0	78.5	28.8	20.3	24.24	24.9	23.6	-	-	14.1
<a href="#">26</a>	0.00	97.40	1.4	L	89.0	52.0	69	29.4	21.1	25.16	26.1	24.6	-	-	15.7
<a href="#">27</a>	16.00	113.40	1.4	SE	98.0	71.0	85.5	27.1	21.6	24.2	25.1	23.6	-	-	10.2
<a href="#">28</a>	10.20	123.60	1.8	NO	99.0	62.0	91	27.8	20.7	23.26	24.8	21.5	-	-	9.1
<a href="#">29</a>	7.00	130.60	1.4	NO	100.0	60.0	86.2	28.4	21.1	24.02	22.4	24.1	-	-	13.6
<a href="#">30</a>	1.60	132.20	1.6	SE	99.0	68.0	79.5	27.6	22.1	24.52	27.1	22.9	-	-	12.1

Parauna - Estação Estação Hidro Ponte Rodagem - GO - ANA - Novembro de 2019

Para ver os dados horários clique no dia desejado

Dia	Precip	Prec.Acum.	Sensor Pressão min	Sensor Pressão max	Sensor Pressão media	Nível Régua	CodifExo	Vazão min (m3/s)	Vazão max (m3/s)	Vazão media (m3/s)
<a href="#">1</a>	0.00	0.00	0.57	1.17	0.8	1.17	42.69	0.00	0.00	0.00
<a href="#">2</a>	0.00	0.00	0.6	1.01	0.7	1.01	42.69	0.00	0.00	0.00
<a href="#">3</a>	0.00	0.00	0.59	1.06	0.7	1.06	42.69	0.00	0.00	0.00
<a href="#">4</a>	0.00	0.00	0.61	1.2	0.8	1.2	42.69	0.00	0.00	0.00
<a href="#">5</a>	1.80	1.80	0.65	1.15	0.8	1.15	42.69	0.00	0.00	0.00
<a href="#">6</a>	9.40	11.20	0.66	1.07	0.8	1.07	42.69	0.00	0.00	0.00
<a href="#">7</a>	0.40	11.60	0.63	1.12	0.8	1.12	42.69	0.00	0.00	0.00
<a href="#">8</a>	6.60	18.20	0.71	1.34	0.8	1.34	42.69	0.00	0.00	0.00
<a href="#">9</a>	13.20	31.40	0.68	1.26	0.8	1.26	42.69	0.00	0.00	0.00
<a href="#">10</a>	0.20	31.60	0.65	1.28	0.8	1.28	42.69	0.00	0.00	0.00
<a href="#">11</a>	8.60	40.20	0.7	1.33	0.8	1.33	42.69	0.00	0.00	0.00
<a href="#">12</a>	0.20	40.40	0.68	1.23	0.8	1.23	42.69	0.00	0.00	0.00
<a href="#">13</a>	0.00	40.40	0.68	1.17	0.8	1.17	42.69	0.00	0.00	0.00
<a href="#">14</a>	3.00	43.40	0.66	1.09	0.8	1.09	42.69	0.00	0.00	0.00
<a href="#">15</a>	2.00	45.40	0	1.18	0.8	1.18	42.99	0.00	0.00	0.00
<a href="#">16</a>	-89.20	-43.80	0.89	1.33	1.1	1.33	42.99	0.00	0.00	0.00
<a href="#">17</a>	4.40	-39.40	0.92	1.36	1.1	1.36	42.99	0.00	0.00	0.00
<a href="#">18</a>	49.80	10.40	0.92	1.26	1.1	1.26	42.99	0.00	0.00	0.00
<a href="#">19</a>	3.80	14.20	0.91	1.41	1.1	1.41	42.99	0.00	0.00	0.00
<a href="#">20</a>	0.20	14.40	0.9	1.55	1.1	1.55	42.99	0.00	0.00	0.00
<a href="#">21</a>	0.00	14.40	0.93	1.46	1.1	1.46	42.99	0.00	0.00	0.00
<a href="#">22</a>	0.00	14.40	0.91	1.29	1.1	1.29	42.99	0.00	0.00	0.00
<a href="#">23</a>	4.40	18.80	0.95	1.53	1.1	1.53	42.99	0.00	0.00	0.00
<a href="#">24</a>	12.40	31.20	1	1.58	1.1	1.58	42.99	0.00	0.00	0.00
<a href="#">25</a>	8.40	39.60	1	1.49	1.1	1.49	42.99	0.00	0.00	0.00
<a href="#">26</a>	0.20	39.80	1	1.56	1.2	1.56	42.99	0.00	0.00	0.00
<a href="#">27</a>	9.00	48.80	1.03	1.45	1.2	1.45	42.99	0.00	0.00	0.00
<a href="#">28</a>	6.40	55.20	1.04	1.47	1.2	1.47	42.99	0.00	0.00	0.00
<a href="#">29</a>	7.60	62.80	1.06	1.65	1.2	1.65	42.99	0.00	0.00	0.00
<a href="#">30</a>	1.20	64.00	1.06	1.56	1.2	1.56	42.99	0.00	0.00	0.00

## Aparecida de Goiânia - Estação Estação Hidro Rib. Sto. Antônio - GO - ANA - Novembro de 2019

Para ver os dados horários clique no dia desejado

Dia	Precip.	Prec. Acum.	Sensor Pressão min	Sensor Pressão max	Sensor Pressão media	Nível Régua	CodifEixo	Vazão min (m3/s)	Vazão max (m3/s)	Vazão media (m3/s)
<a href="#">1</a>	2.00	2.00	0.54	1	0.6	-	-	0.00	0.00	0.00
<a href="#">2</a>	0.60	2.60	0.52	0.81	0.6	-	-	0.00	0.00	0.00
<a href="#">3</a>	0.00	2.60	0.51	0.54	0.5	-	-	0.00	0.00	0.00
<a href="#">4</a>	0.00	2.60	0.51	0.92	0.6	-	-	0.00	0.00	0.00
<a href="#">5</a>	0.20	2.80	0.54	0.69	0.6	-	-	0.00	0.00	0.00
<a href="#">6</a>	0.00	2.80	0.53	0.56	0.5	-	-	0.00	0.00	0.00
<a href="#">7</a>	0.00	2.80	0.53	0.55	0.5	-	-	0.00	0.00	0.00
<a href="#">8</a>	0.00	2.80	0.53	0.55	0.5	-	-	0.00	0.00	0.00
<a href="#">9</a>	0.20	3.00	0.53	0.57	0.5	-	-	0.00	0.00	0.00
<a href="#">10</a>	0.20	3.20	0.52	0.57	0.5	-	-	0.00	0.00	0.00
<a href="#">11</a>	0.00	3.20	0.53	0.71	0.6	-	-	0.00	0.00	0.00
<a href="#">12</a>	0.00	3.20	0.52	0.56	0.5	-	-	0.00	0.00	0.00
<a href="#">13</a>	0.00	3.20	0.52	0.56	0.5	-	-	0.00	0.00	0.00
<a href="#">14</a>	0.00	3.20	0.52	0.55	0.5	-	-	0.00	0.00	0.00
<a href="#">15</a>	12.80	16.00	0.52	1.52	0.6	-	-	0.00	0.00	0.00
<a href="#">16</a>	0.40	16.40	0.65	0.78	0.7	-	-	0.00	0.00	0.00
<a href="#">17</a>	0.00	16.40	0.65	0.67	0.7	-	-	0.00	0.00	0.00
<a href="#">18</a>	28.00	44.40	0.64	4.55	1.0	-	-	0.00	0.00	0.00
<a href="#">19</a>	5.20	49.60	0.73	0.92	0.8	-	-	0.00	0.00	0.00
<a href="#">20</a>	0.40	50.00	0.66	0.72	0.7	-	-	0.00	0.00	0.00
<a href="#">21</a>	0.00	50.00	0.64	0.68	0.7	-	-	0.00	0.00	0.00
<a href="#">22</a>	2.40	52.40	0.64	0.75	0.7	-	-	0.00	0.00	0.00
<a href="#">23</a>	2.00	54.40	0.64	0.88	0.7	-	-	0.00	0.00	0.00
<a href="#">24</a>	39.60	94.00	0.64	3.3	0.9	-	-	0.00	0.00	0.00
<a href="#">25</a>	8.60	102.60	0.74	1.86	0.8	-	-	0.00	0.00	0.00
<a href="#">26</a>	1.20	103.80	0.7	0.82	0.7	-	-	0.00	0.00	0.00
<a href="#">27</a>	16.80	120.60	0.68	0.95	0.8	-	-	0.00	0.00	0.00
<a href="#">28</a>	7.20	127.80	0.66	1.4	0.8	-	-	0.00	0.00	0.00
<a href="#">29</a>	0.40	128.20	0.66	0.87	0.7	-	-	0.00	0.00	0.00
<a href="#">30</a>	1.80	130.00	0.67	0.92	0.7	-	-	0.00	0.00	0.00

## NOTÍCIAS RELACIONADAS

<https://www.emaisgoias.com.br/empresa-de-transformacao-de-plastico-fica-destruida-apos-forte-chuva-em-aparecida/>



DESTRUIÇÃO

# Empresa de transformação de plástico fica destruída após forte chuva em Aparecida

Prejuízo estimado é de R\$ 100 mil. Trabalhos devem ficar suspensos por cerca de uma semana



Jessica Santos

De Mais Goiás | Em: 25/11/2019 às 10:05:21



Uma empresa de injeção e transformação de plástico ficou parcialmente destruída após a chuva deste domingo (24), em Aparecida de Goiânia. (Foto: Reprodução)



<https://globoplay.globo.com/v/8113813/>

globoplay Agora na Globo Novelas Séries Cinema Infantil Mais ▾

#BomDiaGoias



**GO** **TEMPORAL EM GOIÂNIA**  
7:54 Ventania derruba tela de proteção de uma obra

Bom Dia GO >

## Temporal derrubou proteção de obra em Goiânia

1 min Exibição em 25 Nov 2019

<https://www.instagram.com/p/B5SMdrDIMJ7/?igshid=1uvccuiu5os60d>



 maisgoias • Seguir ...

56.748 visualizações  
25 DE NOVEMBRO DE 2019

Adicione um comentário... [Publicar](#)

<https://www.instagram.com/p/B5RATbQF6Dr/?igshid=cdkd84s17p79>



maisgoias • Seguir



59.975 visualizações

24 DE NOVEMBRO DE 2019

Adicione um comentário...

Publicar