

Resumo Executivo

O Presente Relatório tem como objetivo a incorporação de informações que sejam relevantes para que se possa fazer a devida associação aos dados contidos no corpo do documento objeto da classificação de Situação de Emergência caracterizada pelo Módulo 8 do Prodist, que tem como foco o impacto do evento sobre determinada rede geelétrica e cuja denominação é definida como CHI (Consumidor hora interrompido). O parâmetro para enquadramento nesta classificação de expurgo tem como premissa inicial o limite de Consumidor hora interrompido definido pela fórmula descrita no Módulo 01 do Prodist (Revisão - 9), acrescido de todos os outros informes e dados listados no Módulo 08 (Revisão 10) do Prodist. Este enquadramento se apresenta na maioria das vezes em condições climáticas adversas com severidade dos fatores inerentes a situação, caracterizado na maioria dos casos por fortes ventos e chuvas de grande intensidade e continuidade.

Entre a tarde do dia 12/11/2019 – terça-feira – e a madrugada do dia 14/11/2019 – quinta-feira – Uma frente fria semi-estacionária favoreceu a formação áreas de instabilidade sobre as Regiões da Enel Distribuição Goiás.

Entre as 13h00 do dia 12 e 02h30 do dia 14 de novembro de 2019 tivemos, em todo o Estado de Goiás, a incidências de 16.503 descargas atmosféricas (6.432 raios nuvem-solo e 10.071 descargas nuvem-nuvem) sobre a região, o que causou grande instabilidade na rede.

Conforme informações do Climatempo Meteorologia, o Instituto Nacional de Meteorologia (INMET) detectou rajadas de vento acima de 50km/h durante o período. A máxima rajadas de vento foi superior a 52km/h, classificados como Vento Forte pela escala Beaufort.

Chuva e ventos fortes causam estragos em Itaberaí, no Centro de Goiás; veja vídeo - Jornal O Popular:

- Alguns bairros do município de Itaberaí, no Centro do Estado, sofreram estragos causados pela chuva e por um vendaval, na tarde desta terça-feira (12). Há registros de imóveis destelhados, queda de árvores e outdoors e danos a fachadas de lojas.

Acesso em: <https://www.opopular.com.br/noticias/cidades/chuva-e-ventos-fortes-causam-estragos-em-itabera%C3%AD-no-centro-de-goi%C3%A1s-veja-v%C3%ADdeo-1.1931068>

Relatório de Ocorrências do período

Em todo o Estado de Goiás verificou-se também que a intensidade da chuva e dos ventos danificaram a rede de distribuição de energia elétrica em diversos pontos, registrando aproximadamente 110 mil clientes com interrupção no fornecimento de energia elétrica devido a eventos relacionados ao temporal.

Para otimizar o volume de atendimentos e reduzir os tempos de interrupção foram mobilizados os recursos extras da empresa que aumentou o contingente em relação a situação normal de operação. O acompanhamento da quantidade de equipes e o Tempo Médio de Atendimento podem ser consultados na Pág.02 do Relatório em anexo.

O impacto e severidade do evento estão relatados em artigos de mídia, como fotos e reportagens que demonstram os danos na Rede de Distribuição, oriundos dos eventos climáticos no período. Eventos estes que afetaram 109.401 consumidores com CHI de 619.793,49 superior ao de 482.391,86 estabelecido como limite para definição de Situação de Emergência, conforme resumo das informações obrigatórias.

Empresa	ENEL DISTRIBUIÇÃO GOIÁS		
Código do Relatório	CHI-028 - ENEL DISTRIBUIÇÃO GOIÁS		
Evento:	TEMPORAL NA AREA DE CONCESSÃO DA ENEL DISTRIBUIÇÃO GOIAS		
Código COBRADE:	1.3.1.2.0	Data Início	12/11/2019
		Hora início	12h30
Código do Evento:	CHI-028-ENEL GO	Data Término	14/11/2019
		Hora Término	08h59
Valor CHI (Limite e Real)	482.391,86	619.793,49	
Código do Decreto (Se Houver):			
Quantidade de Interrupções (Evento)	1.587		
Início 1ª Incidência (Data e Hora)	12/11/2019 12:37	Subestações Atingidas	ACREUNA / ADELANDIA / AEROPORTO / AGUA LIMPA (MARZAGAO) / ALEXANIA / ALOANDIA / ALTO BURITI / AMERICANO DO BRASIL / AMORINOPOLIS / ANAPOLIS UNIVERSITARIA / ANHANGUERA / ANICUNS / ANTONIO DO VITTO / APORE / ARACU / ARAGARCAS / ARAGUAPAZ / ARARAS / AREIAS / ARENOPOLIS / ARUANA / ARUANA (TRANSMISSAO) / ATLANTICO / AURILANDIA / AVELINOPOLIS / BACURI (RIO VERDE) / BARCELONA / BARREIRO (PORANGATU) / BARRO ALTO / BELA VISTA (TRANSMISSAO) / BOA VISTA / BOM JARDIM / BOM JESUS DE GOIAS / BONFINOPOLIS / BONITO / BONOPOLIS / BRAZABRANTES / BRITANIA / BURITI ALEGRE / BURITI DE GOIAS / CABRIUVA (RIO VERDE) / CACHOEIRA ALTA / CACHOEIRA DOURADA / CACU / CAIAPONIA / CALDAS NOVAS / CAMPINAS / CAMPINORTE / CAMPO ALEGRE DE GOIAS / CAMPO LIMPO DE GOIAS / CAMPO NOVO / CAMPOS BELOS / CAMPOS VERDES / CARAIBAS / CARAJAS / CARAMURU VICENTINOPOLIS / CATALAO / CATURAI / CEBRASA FABRICA DA AMBEV / CEMAT/BALIZA / CEPALGO / CEZARINA / CHAPADAO DO CEU / COCALZINHO / COLINACU / CORREGO DO OURO / CORUMBAIBA / CRISTIANOPOLIS / CRIXAS / CROMINIA / DAIA - ANAPOLIS / DIMIC / DIORAMA / DORCELINO PEIXOTO DE MORAES / DOVERLANDIA / EDEALINA / EDEIA / ENERSUL / ESTRELA DO NORTE / FAINA / FAZENDA CANADA / FAZENDA NOVA / FERROVIARIO / FIRMINOPOLIS / FLORES DE GOIAS / FORMIGA / FORMOSO / GOIANDIRA / GOIANESIA / GOIANIA LESTE / GOIANIRA / GOIAS / GOIATUBA / GOUVERLANDIA / GOYA / GUAPO / HEITORAI / IACIARA / INACIOLANDIA / INDEPENDENCIA / INDIARA / INHUMAS / IPAMERI / IPEGUARI / IPORA / ISRAELANDIA / ITABERAI / ITAGUARI / ITAJA / ITAPACI / ITAPACI (TRANSMISSAO) / ITAPIRAPUA / ITAPURANGA / ITAUCU / ITIQUIRA (FORMOSA) / ITUMBIARA NOVA / ITUMBIARA VELHA / JACILANDIA / JANDAIA / JARAGUA / JARANAPOLIS / JATAI / JOVIANIA / JUNDIAI / JUSSARA / LAGOA DO BAUZINHO (RIO VERDE) / MARA ROSA / MATRINCHA / MAURILANDIA / MEIA PONTE / MINACU / MINEIROS / MONTIVIDIU T / MORRINHOS / MOSSAMEDES / MOZARLANDIA / MOZARLANDIA (TRANSMISSAO) / MUTUNOPOLIS / NAVESLANDIA (JATAI) / NAZARIO / NEROPOLIS / NIQUELANDIA / NOVA AMERICA / NOVA CRIXAS (TRANSMISSAO) / NOVA IGUACU / NOVA PONTE / NOVO BRASIL / NOVO PLANALTO / OLHOS DAGUA / ORIZONA / PALESTINA / PALMEIRAS / PALMEIRAS DE GOIAS / PALMELO / PALMINOPOLIS / PARANAIBA / PARANAIGUARA / PARAUNA SE ALTA TENSAO / PARQUE DAS EMAS (MINEIROS) / PEROLANDIA / PETROLINA / PILOANDIA / PIRACANJUBA / PIRANHAS T / PIRES DO RIO / PLANALTINA (TRANSMISSAO) / PONTALINA / PORANGATU / PORTEIRAO / PORTELANDIA / PROFESSOR JAMIL / QUEBRA LINHA / QUIRINOPOLIS / REAL / RETIRO / GOIAS / RIO CLARO JATAI MONTIVIDIU / RIO DOS BOIS (MAURILANDIA) / RIO PRETO / RIO VERDE / RIVERLANDIA (RIO VERDE) / ROCHEDO (UEH) / RUBIATABA / SANCLERLANDIA / SANTA BARBARA / SANTA FE DE GOIAS / SANTA HELENA / SANTA RITA DO ARAGUAIA / SANTA ROSA / SANTA ROSA DE GOIAS / SANTA TEREZA DE GOIAS / SANTA TEREZINHA / SANTO ANTONIO DA BARRA / SANTO ANTONIO DO DESCOBERTO / SAO DOMINGOS / SAO JOAO DA PARAUNA / SAO LUIZ DOS MONTES BELOS / SAO MIGUEL DO ARAGUAIA / SAO MIGUEL DO PASSA QUATRO / SAO SIMAO / SENADOR CANEDO TRANSMISSAO / SERRA DE CALDAS / SERRANOPOLIS / SOUZALANDIA / SUCURI / TAIOBA / TRES RANCHOS / TRINDADE / TUCUNARE / TURVANIA / TURVELANDIA / URUACU / URUTAI / USINA DE ACUCAR DE GOIANESIA / USINA MAMBAI / VENDA SECA / VICENTINOPOLIS / XAVANTES / XIXA
Início Ultima Incidência (Data e Hora)	14/11/2019 06:10	Municípios Atingidos	ABADIA DE GOIAS / ABADIANIA / ACREUNA / ADELANDIA / AGUA LIMPA / ALEXANIA / ALOANDIA / ALTO HORIZONTE / ALTO PARAISO DE GOIAS / ALVORADA DO NORTE / AMARALINA / AMERICANO DO BRASIL / ANAPOLIS / ANICUNS / APARECIDA DE GOIANIA / APORE / ARACU / ARAGARCAS / ARAGOIANA / ARAGUAPAZ / ARENOPOLIS / ARUANA / AURILANDIA / AVELINOPOLIS / BALIZA / BARRO ALTO / BELA VISTA DE GOIAS / BOM JARDIM DE GOIAS / BOM JESUS DE GOIAS / BONFINOPOLIS / BONOPOLIS / BRAZABRANTES / BRITANIA / BURITI ALEGRE / BURITI DE GOIAS / CACHOEIRA ALTA / CACHOEIRA DE GOIAS / CACHOEIRA DOURADA / CACU / CAIAPONIA / CALDAS NOVAS / CALDAZINHA / CAMPINACU / CAMPINORTE / CAMPO ALEGRE DE GOIAS / CAMPO LIMPO / CAMPOS BELOS / CAMPOS VERDES / CATALAO / CATURAI / CAVALCANTE / CEZARINA / CHAPADAO DO CEU / COCALZINHO DE GOIAS / COLINAS DO SUL / CORREGO DO OURO / CORUMBA DE GOIAS / CORUMBAIBA / CRISTIANOPOLIS / CRIXAS / CROMINIA / CUMARI / DAMIANOPOLIS / DIORAMA / DIVINOPOLIS DE GOIAS /
Média de Duração das Incidências (h)	18,89		
Duração da Incidência mais longa (h)	109,49		
Total de Clientes afetados	109.401		

		DOVERLANDIA / EDEALINA / EDEIA / ESTRELA DO NORTE / FAINA / FAZENDA NOVA / FIRMINOPOLIS / FLORES DE GOIAS / FORMOSA / FORMOSO / GAMELEIRA DE GOIAS / GOIANDIRA / GOIANESIA / GOIANIA / GOIANIRA / GOIAS / GOIATUBA / GOUVELANDIA / GUAPO / GUARAITA / GUARINOS / HEITORAI / HIDROLANDIA / HIDROLINA / IACIARA / INACIOLANDIA / INDIARA / INHUMAS / IPAMERI / IPIRANGA DE GOIAS / IPORA / ISRAELANDIA / ITABERAI / ITAGUARI / ITAJA / ITAPACI / ITAPIRAPUA / ITAPURANGA / ITARUMA / ITAUCU / ITUMBIARA / IVOLANDIA / JANDAIA / JARAGUA / JATAI / JESUPOLIS / JOVIANIA / JUSSARA / LAGOA SANTA / MAIRIPOTABA / MARA ROSA / MATRINCHA / MAURILANDIA / MINACU / MINEIROS / MOIPORA / MONTE ALEGRE DE GOIAS / MONTES CLAROS DE GOIAS / MONTIVIDIU / MONTIVIDIU DO NORTE / MORRINHOS / MORRO AGUDO DE GOIAS / MOSSAMEDES / MOZARLANDIA / MUNDO NOVO DE GOIAS / MUTUNOPOLIS / NAZARIO / NEROPOLIS / NIQUELANDIA / NOVA AMERICA / NOVA CRIXAS / NOVA IGUACU DE GOIAS / NOVA ROMA / NOVA VENEZA / NOVO BRASIL / NOVO PLANALTO / ORIZONA / PALESTINA DE GOIAS / PALMEIRAS DE GOIAS / PALMINOPOLIS / PANAMA / PARANAIGUARA / PARAUNA / PEROLANDIA / PETROLINA DE GOIAS / PILAR DE GOIAS / PIRACANJUBA / PIRANHAS / PIRENOPOLIS / PIRES DO RIO / PLANALTINA / PONTALINA / PORANGATU / PORTEIRAO / PORTELANDIA / POSSE / PROFESSOR JAMIL SAFADY / QUIRINOPOLIS / RIO VERDE / RUBIATABA / SANCLERLANDIA / SANTA BARBARA DE GOIAS / SANTA CRUZ DE GOIAS / SANTA FE DE GOIAS / SANTA HELENA DE GOIAS / SANTA RITA DO ARAGUAIA / SANTA RITA DO NOVO DESTINO / SANTA ROSA DE GOIAS / SANTA TEREZA DE GOIAS / SANTA TEREZINHA DE GOIAS / SANTO ANTONIO DA BARRA / SANTO ANTONIO DE GOIAS / SANTO ANTONIO DO DESCOBERTO / SAO DOMINGOS / SAO FRANCISCO DE GOIAS / SAO JOAO D ALIANCA / SAO JOAO DA PARAUNA / SAO LUIS DE MONTES BELOS / SAO LUIZ DO NORTE / SAO MIGUEL DO ARAGUAIA / SAO MIGUEL DO PASSA QUATRO / SAO SIMAO / SERRANOPOLIS / SILVANIA / TAQUARAL DE GOIAS / TERESINA DE GOIAS / TRES RANCHOS / TRINDADE / TROMBAS / TURVANIA / TURVELANDIA / UIRAPURU / URUACU / URUTAI / VIANOPOLIS / VICENTINOPOLIS / VILA PROPICIO
--	--	---

DANOS CAUSADOS			
Equipamentos Danificado	Importância para o Sistema	Local	Quantidade
Disjuntor/Religador Operado	Proteção do Alimentador	Área de Concessão	54
Chaves Fusíveis Operada	Proteção de Ramais de Alimentadores	Área de Concessão	398
Transformador Operado	Proteção do Transformador	Área de Concessão	405

Relato técnico sobre a Intervenção realizada em Goiânia e Região Metropolitana			
Informações sobre Equipes	12/11	13/11	
Quantidade Usual	530	530	turmas
Quantidade Adicional	79	85	turmas
Quantidade Total	609	615	turmas
Tempos Médios			
Preparação	14,98	11,91	Horas
Deslocamento	0,65	0,65	Horas
Execução	2,17	2,25	Horas
TMAE	17,81	14,81	Horas

Principais Dificuldades Encontradas:

Chuvas com ventos fortes provocaram muitos pontos de alagamento e enxurrada, trânsito impedido por vários semáforos desligados dificultando a chegada ao atendimento das ocorrências emergenciais. Em determinadas regiões, decorrente dos fortes ventos, houve o tombamento de árvores nas estruturas de alimentação de média tensão, danos em ramais de ligação dos clientes, impedimentos de acesso e atolamentos em estradas rurais.

Empresa	ENEL DISTRIBUIÇÃO GOIAS		
Valor CHI (Limite e Real)	482.391,86		619.793,49

num_ordem_is_5	MIUNICIPIO	EQP_ORIGEM	CONJUNTO	INI_OCORRENC	FIM_OCORRENC	DT_INI_EVENTO	DT_FIM_EVENTO	DURAÇ	UC INT	CHI	EXPURGO
20191193499	SAO MIGUEL DO ARAGUAIA	4650002851	SAO MIGUEL DO ARAGUAIA	12/11/2019 12:37	12/11/2019 23:49	12/11/2019 12:37	12/11/2019 23:49	11,19	1	11,19	CHI
20191193905	SAO MIGUEL DO ARAGUAIA	SM12096089	SAO MIGUEL DO ARAGUAIA	12/11/2019 12:44	12/11/2019 22:23	12/11/2019 12:44	12/11/2019 22:23	9,66	26	251,25	CHI
20191193586	URUACU	CR21101022	CAMPINORTE	12/11/2019 12:57	12/11/2019 22:59	12/11/2019 12:57	12/11/2019 22:59	10,04	2	20,09	CHI
20191193592	PILAR DE GOIAS	GG21341569	SANTA TEREZINHA	12/11/2019 12:58	13/11/2019 10:58	12/11/2019 12:58	13/11/2019 10:58	21,99	1	21,99	CHI
201911108627	PIRANHAS	PH12079537	PIRANHAS	12/11/2019 13:00	13/11/2019 17:30	12/11/2019 13:00	13/11/2019 17:30	28,50	4	113,99	CHI
20191189010	MINACU	IH12253865	MINACU	12/11/2019 13:02	14/11/2019 14:04	12/11/2019 13:02	14/11/2019 14:04	49,02	148	7255,25	CHI
20191189010	TROMBAS	IH12253865	MINACU	12/11/2019 13:02	14/11/2019 14:04	12/11/2019 13:02	14/11/2019 14:04	49,02	6	294,13	CHI
20191193610	URUACU	UR21298841	URUACU	12/11/2019 13:04	12/11/2019 23:04	12/11/2019 13:04	12/11/2019 23:04	10,00	2	20,00	CHI
20191193616	URUACU	UR12243609	MARA ROSA	12/11/2019 13:04	14/11/2019 11:55	12/11/2019 13:04	14/11/2019 11:55	46,84	15	702,57	CHI
20191193633	CAIAPONIA	CP11246403	CAIAPONIA	12/11/2019 13:09	13/11/2019 11:51	12/11/2019 13:09	13/11/2019 11:51	22,69	1	22,69	CHI
20191193645	ARAGARCAS	AG21193712	ARAGARCAS	12/11/2019 13:11	13/11/2019 10:46	12/11/2019 13:11	13/11/2019 10:46	21,57	1	21,57	CHI
20191193666	NOVO BRASIL	1460014835	JUSSARA	12/11/2019 13:14	15/11/2019 14:27	12/11/2019 13:14	15/11/2019 14:27	73,21	1	73,21	CHI
20191193668	ANICUNS	910075591	ANICUNS	12/11/2019 13:14	12/11/2019 14:38	12/11/2019 13:14	12/11/2019 14:38	1,39	1	1,39	CHI
20191197307	CORREGO DO OURO	CO12206021	FIRMINOPOLIS S2	12/11/2019 13:20	13/11/2019 16:00	12/11/2019 13:20	13/11/2019 16:00	26,67	37	986,79	CHI
20191193695	MONTES CLAROS DE GOIAS	ME21198145	IPORA	12/11/2019 13:21	13/11/2019 10:56	12/11/2019 13:21	13/11/2019 10:56	21,57	2	43,15	CHI
20191197018	MARA ROSA	MQ12263046	MARA ROSA	12/11/2019 13:31	14/11/2019 08:08	12/11/2019 13:31	14/11/2019 08:08	42,60	7	298,20	CHI
20191193746	APORE	AE12112889	ITAJA S1	12/11/2019 13:32	14/11/2019 14:46	12/11/2019 13:32	14/11/2019 14:46	49,23	4	196,92	CHI
20191193768	JATAI	JT21191694	MONTIVIDIU T	12/11/2019 13:36	13/11/2019 19:12	12/11/2019 13:36	13/11/2019 19:12	29,60	1	29,60	CHI
20191197019	ITAPIRAPUA	IU21018856	MATRINCHA	12/11/2019 13:36	14/11/2019 12:34	12/11/2019 13:36	14/11/2019 12:34	46,95	1	46,95	CHI
20191193780	JATAI	JT12303012	JATAI S1	12/11/2019 13:38	13/11/2019 13:44	12/11/2019 13:38	13/11/2019 13:44	24,09	3	72,26	CHI
20191197404	CAIAPONIA	JT12234301	JATAI S1	12/11/2019 13:39	13/11/2019 16:10	12/11/2019 13:39	13/11/2019 16:10	26,52	19	503,85	CHI
20191197404	JATAI	JT12234301	JATAI S1	12/11/2019 13:39	13/11/2019 16:10	12/11/2019 13:39	13/11/2019 16:10	26,52	44	1166,81	CHI
20191193808	PEROLANDIA	MY21360792	PARQUE DAS EMAS	12/11/2019 13:39	13/11/2019 18:10	12/11/2019 13:39	13/11/2019 18:10	28,50	1	28,50	CHI
20191193836	CACHOEIRA ALTA	1090023185	CACHOEIRA ALTA	12/11/2019 13:40	12/11/2019 22:31	12/11/2019 13:40	12/11/2019 22:31	8,84	1	8,84	CHI
20191193841	CORREGO DO OURO	CO21056070	FIRMINOPOLIS S2	12/11/2019 13:40	14/11/2019 19:30	12/11/2019 13:40	14/11/2019 19:30	53,83	1	53,83	CHI
20191193839	SAO LUIS DE MONTES BELOS	SL21125654	FIRMINOPOLIS S1	12/11/2019 13:40	13/11/2019 10:14	12/11/2019 13:40	13/11/2019 10:14	20,55	1	20,55	CHI
20191193870	QUIRINOPOLIS	QI12303277	QUIRINOPOLIS	12/11/2019 13:40	12/11/2019 17:27	12/11/2019 13:40	12/11/2019 17:27	3,77	110	414,58	CHI
20191193844	SANTA HELENA DE GOIAS	SH12350871	SANTA HELENA S1	12/11/2019 13:40	12/11/2019 19:27	12/11/2019 13:40	12/11/2019 19:27	5,77	1	5,77	CHI
20191193865	URUACU	UR21298823	URUACU	12/11/2019 13:41	13/11/2019 08:52	12/11/2019 13:41	13/11/2019 08:52	19,18	1	19,18	CHI
20191193872	AURILANDIA	1010009567	FIRMINOPOLIS S2	12/11/2019 13:42	13/11/2019 10:53	12/11/2019 13:42	13/11/2019 10:53	21,20	1	21,20	CHI
201911108991	JATAI	JT12341151	JATAI S1	12/11/2019 13:43	13/11/2019 14:32	12/11/2019 13:43	13/11/2019 14:32	24,81	2	49,63	CHI
20191193887	RIO VERDE	RV21024713	RIO VERDE S1	12/11/2019 13:44	14/11/2019 11:35	12/11/2019 13:44	14/11/2019 11:35	45,83	1	45,83	CHI

201911107617	BALIZA	BH12358780	BOM JARDIM	12/11/2019 13:45	13/11/2019 12:11	12/11/2019 13:45	13/11/2019 12:11	22,43	19	426,23	CHI
20191198607	MONTES CLAROS DE GOIAS	ME12193447	IPORA	12/11/2019 13:48	14/11/2019 15:00	12/11/2019 13:48	14/11/2019 15:00	49,19	3	147,58	CHI
20191193903	PIRANHAS	1930004725	PIRANHAS	12/11/2019 13:48	13/11/2019 07:19	12/11/2019 13:48	13/11/2019 07:19	17,50	1	17,50	CHI
20191193909	MINEIROS	1390030171	PARQUE DAS EMAS	12/11/2019 13:49	12/11/2019 16:39	12/11/2019 13:49	12/11/2019 16:39	2,82	1	2,82	CHI
20191193911	PALMEIRAS DE GOIAS	590026926	PALMEIRAS	12/11/2019 13:50	12/11/2019 18:32	12/11/2019 13:50	12/11/2019 18:32	4,70	1	4,70	CHI
201911102512	ITAPIRAPUA	IU12259711	MATRINCHA	12/11/2019 13:51	13/11/2019 08:15	12/11/2019 13:51	13/11/2019 08:15	18,41	5	92,03	CHI
20191193921	SERRANOPODIS	SX21357276	JATAI S1	12/11/2019 13:53	13/11/2019 08:13	12/11/2019 13:53	13/11/2019 08:13	18,33	1	18,33	CHI
201911108630	BALIZA	BH12331303	CAIAPONIA	12/11/2019 13:53	13/11/2019 20:58	12/11/2019 13:53	13/11/2019 20:58	31,07	9	279,65	CHI
20191197505	MINACU	IH12337406	MINACU	12/11/2019 13:56	14/11/2019 02:48	12/11/2019 13:56	14/11/2019 02:48	36,86	40	1474,24	CHI
20191195211	MARA ROSA	MQ11088481	MARA ROSA	12/11/2019 13:57	13/11/2019 08:11	12/11/2019 13:57	13/11/2019 08:11	18,23	48	875,03	CHI
20191193960	SANTA TEREZINHA DE GOIAS	2480037594	SANTA TEREZINHA	12/11/2019 14:03	12/11/2019 20:43	12/11/2019 14:03	12/11/2019 20:43	6,67	1	6,67	CHI
20191197653	GOUVELANDIA	QI21000250	QUIRINOPOLIS	12/11/2019 14:05	13/11/2019 12:30	12/11/2019 14:05	13/11/2019 12:30	22,40	1	22,40	CHI
201911101106	TERESINA DE GOIAS	TE11131902	FLORES DE GOIAS	12/11/2019 14:05	12/11/2019 22:35	12/11/2019 14:05	12/11/2019 22:35	8,49	117	992,78	CHI
20191192335	CATALAO	CT21215629	CATALAO S1	12/11/2019 14:06	12/11/2019 17:58	12/11/2019 14:06	12/11/2019 17:58	3,86	2	7,72	CHI
20191194435	NIQUELANDIA	NQ12374766	URUACU	12/11/2019 14:07	13/11/2019 17:05	12/11/2019 14:07	13/11/2019 17:05	26,97	2	53,94	CHI
20191194444	RIO VERDE	RV12306642	RIO VERDE S1	12/11/2019 14:10	13/11/2019 15:19	12/11/2019 14:10	13/11/2019 15:19	25,14	6	150,86	CHI
20191194447	CACHOEIRA ALTA	CA21196107	CACHOEIRA ALTA	12/11/2019 14:10	15/11/2019 13:30	12/11/2019 14:10	15/11/2019 13:30	71,33	1	71,33	CHI
201911102504	RIO VERDE	RV12279519	RIO VERDE S1	12/11/2019 14:11	13/11/2019 09:10	12/11/2019 14:11	13/11/2019 09:10	18,98	28	531,32	CHI
20191194472	JATAI	JT12205160	JATAI S1	12/11/2019 14:18	14/11/2019 07:39	12/11/2019 14:18	14/11/2019 07:39	41,35	2	82,69	CHI
201911102525	ITUMBIARA	IT11097307	ITUMBIARA NOVA	12/11/2019 14:19	12/11/2019 20:00	12/11/2019 14:19	12/11/2019 20:00	5,67	160	907,02	CHI
201911356758	CAMPINORTE	CR12243572	CAMPINORTE	12/11/2019 14:20	13/11/2019 11:10	12/11/2019 14:20	13/11/2019 11:10	20,82	4	83,28	CHI
201911356758	CAMPINORTE	CR12243572	CAMPINORTE	12/11/2019 14:20	13/11/2019 11:10	12/11/2019 14:20	13/11/2019 04:19	13,97	12	167,63	CHI
20191194460	CATALAO	CT10404130	CATALAO S2	12/11/2019 14:22	12/11/2019 21:49	12/11/2019 14:22	12/11/2019 21:49	7,45	6	44,71	CHI
20191194460	CATALAO	CT12130958	CATALAO S2	12/11/2019 14:22	12/11/2019 21:49	12/11/2019 14:22	12/11/2019 21:30	7,14	104	742,47	CHI
20191194460	CATALAO	CT10404130	CATALAO S2	12/11/2019 14:22	12/11/2019 21:49	12/11/2019 14:22	12/11/2019 21:28	7,10	5	35,49	CHI
20191194460	CATALAO	CT10404130	CATALAO S2	12/11/2019 14:22	12/11/2019 21:49	12/11/2019 14:22	12/11/2019 21:22	7,00	1	7,00	CHI
20191194460	CATALAO	CT12077352	CATALAO S2	12/11/2019 14:22	12/11/2019 21:49	12/11/2019 14:22	12/11/2019 21:13	6,85	90	616,52	CHI
20191194460	CATALAO	CT10404130	CATALAO S2	12/11/2019 14:22	12/11/2019 21:49	12/11/2019 14:22	12/11/2019 21:09	6,78	72	488,28	CHI
20191194460	CATALAO	CT10404130	CATALAO S2	12/11/2019 14:22	12/11/2019 21:49	12/11/2019 14:22	12/11/2019 21:01	6,66	99	659,45	CHI
20191194460	CATALAO	CT10404130	CATALAO S2	12/11/2019 14:22	12/11/2019 21:49	12/11/2019 14:22	12/11/2019 20:46	6,40	930	5953,29	CHI
20191194460	CATALAO	CT10404130	CATALAO S2	12/11/2019 14:22	12/11/2019 21:49	12/11/2019 14:22	12/11/2019 20:32	6,16	384	2367,36	CHI
20191194460	CATALAO	CT10404130	CATALAO S2	12/11/2019 14:22	12/11/2019 21:49	12/11/2019 14:22	12/11/2019 20:30	6,14	993	6095,64	CHI
20191194680	RIO VERDE	RV12260693	CABRIUVA S1	12/11/2019 14:24	15/11/2019 20:10	12/11/2019 14:24	15/11/2019 20:10	77,76	7	544,31	CHI

20191194680	RIO VERDE	RV12260693	CABRIUVA S1	12/11/2019 14:24	15/11/2019 20:10	12/11/2019 14:24	13/11/2019 14:56	24,53	1	24,53	CHI
201911107545	GOIAS	GS12162491	GOIAS	12/11/2019 14:26	12/11/2019 22:32	12/11/2019 14:26	12/11/2019 22:32	8,10	53	429,20	CHI
20191194694	RIO VERDE	10006958573	RIO VERDE S1	12/11/2019 14:29	12/11/2019 20:50	12/11/2019 14:29	12/11/2019 20:50	6,34	1	6,34	CHI
201911108692	FAZENDA NOVA	FN12096201	JUSSARA	12/11/2019 14:29	15/11/2019 21:54	12/11/2019 14:29	15/11/2019 21:54	79,42	1	79,42	CHI
201911108692	FAZENDA NOVA	FN12096201	JUSSARA	12/11/2019 14:29	15/11/2019 21:54	12/11/2019 14:29	13/11/2019 10:21	19,86	3	59,57	CHI
20191194702	SAO MIGUEL DO ARAGUAIA	830078708	SAO MIGUEL DO ARAGUAIA	12/11/2019 14:30	14/11/2019 10:09	12/11/2019 14:30	14/11/2019 10:09	43,65	1	43,65	CHI
20191195221	SAO DOMINGOS	SD12218836	SAO DOMINGOS	12/11/2019 14:33	12/11/2019 17:35	12/11/2019 14:33	12/11/2019 17:35	3,02	20	60,47	CHI
20191194736	RUBIATABA	RB21412497	RUBIATABA	12/11/2019 14:33	14/11/2019 06:41	12/11/2019 14:33	14/11/2019 06:41	40,12	1	40,12	CHI
20191197721	PARAUNA	PU12103374	PARAUNA	12/11/2019 14:37	13/11/2019 01:12	12/11/2019 14:37	13/11/2019 01:12	10,59	12	127,02	CHI
20191194753	SAO JOAO DA PARAUNA	FR12299252	FIRMINOPOLIS S2	12/11/2019 14:38	12/11/2019 20:06	12/11/2019 14:38	12/11/2019 20:06	5,47	3	16,40	CHI
20191194789	CATALAO	CT11000058	CATALAO S2	12/11/2019 14:40	12/11/2019 17:18	12/11/2019 14:40	12/11/2019 17:18	2,63	64	168,23	CHI
201911103504	MATRINCHA	MP12362399	MATRINCHA	12/11/2019 14:41	13/11/2019 15:59	12/11/2019 14:41	13/11/2019 15:59	25,29	4	101,16	CHI
201911368157	QUIRINOPOLIS	RV13301190	SANTA HELENA S1	12/11/2019 14:42	12/11/2019 16:00	12/11/2019 14:42	12/11/2019 16:00	1,31	42	55,18	CHI
201911368157	RIO VERDE	RV13301190	SANTA HELENA S1	12/11/2019 14:42	12/11/2019 16:00	12/11/2019 14:42	12/11/2019 16:00	1,31	261	342,92	CHI
201911368157	RIO VERDE	RV13301190	SANTA HELENA S1	12/11/2019 14:42	12/11/2019 16:00	12/11/2019 14:42	12/11/2019 16:00	1,31	519	681,91	CHI
20191194771	CHAPADAO DO CEU	9880011332	CHAPADAO DO CEU	12/11/2019 14:42	12/11/2019 17:10	12/11/2019 14:42	12/11/2019 17:10	2,46	1	2,46	CHI
20191194783	RUBIATABA	RB21135114	RUBIATABA	12/11/2019 14:44	14/11/2019 04:32	12/11/2019 14:44	14/11/2019 04:32	37,79	1	37,79	CHI
20191190353	MINEIROS	MY13311787	PARQUE DAS EMAS	12/11/2019 14:45	14/11/2019 16:35	12/11/2019 14:45	14/11/2019 16:35	49,84	3	149,53	CHI
201911103901	CAIAPONIA	MV12260782	MONTIVIDIU T	12/11/2019 14:46	13/11/2019 22:00	12/11/2019 14:46	13/11/2019 22:00	31,22	1	31,22	CHI
201911103901	MONTIVIDIU	MV12260782	MONTIVIDIU T	12/11/2019 14:46	13/11/2019 22:00	12/11/2019 14:46	13/11/2019 22:00	31,22	5	156,11	CHI
20191192351	FLORES DE GOIAS	FB12085509	FLORES DE GOIAS	12/11/2019 14:51	13/11/2019 20:33	12/11/2019 14:51	13/11/2019 20:33	29,70	9	267,32	CHI
20191192351	ALVORADA DO NORTE	FB12068785LD	FLORES DE GOIAS	12/11/2019 14:51	13/11/2019 20:33	12/11/2019 14:51	13/11/2019 19:09	28,29	36	1018,52	CHI
20191192351	IACIARA	FB12068785LD	FLORES DE GOIAS	12/11/2019 14:51	13/11/2019 20:33	12/11/2019 14:51	13/11/2019 19:09	28,29	16	452,68	CHI
20191192351	POSSE	FB12068785LD	FLORES DE GOIAS	12/11/2019 14:51	13/11/2019 20:33	12/11/2019 14:51	13/11/2019 19:09	28,29	2	56,58	CHI
20191192351	ALVORADA DO NORTE	FB10401475	FLORES DE GOIAS	12/11/2019 14:51	13/11/2019 20:33	12/11/2019 14:51	13/11/2019 18:31	27,66	18	497,81	CHI
20191192351	FLORES DE GOIAS	FB10401475	FLORES DE GOIAS	12/11/2019 14:51	13/11/2019 20:33	12/11/2019 14:51	13/11/2019 18:31	27,66	17	470,16	CHI
20191192351	FLORES DE GOIAS	FB10401475	FLORES DE GOIAS	12/11/2019 14:51	13/11/2019 20:33	12/11/2019 14:51	13/11/2019 18:04	27,21	12	326,57	CHI
20191194818	ITUMBIARA	10000377439	ITUMBIARA NOVA	12/11/2019 14:51	13/11/2019 00:01	12/11/2019 14:51	13/11/2019 00:01	9,16	1	9,16	CHI
20191194826	FORMOSA	FA11000021	ITUIQUIRA	12/11/2019 14:54	12/11/2019 17:21	12/11/2019 14:54	12/11/2019 17:21	2,44	73	178,08	CHI
201911107556	MINACU	IH12181712	MINACU	12/11/2019 14:55	13/11/2019 06:00	12/11/2019 14:55	13/11/2019 06:00	15,09	75	1131,81	CHI
20191194838	CHAPADAO DO CEU	DJ21121697	CHAPADAO DO CEU	12/11/2019 14:58	12/11/2019 17:46	12/11/2019 14:58	12/11/2019 17:46	2,79	2	5,57	CHI
20191192375	RIO VERDE	RV12303875	ACREUNA	12/11/2019 15:00	12/11/2019 16:19	12/11/2019 15:00	12/11/2019 16:19	1,32	27	35,55	CHI
20191194844	PALMEIRAS DE GOIAS	PL21097326	PALMEIRAS	12/11/2019 15:00	14/11/2019 16:05	12/11/2019 15:00	14/11/2019 16:05	49,09	1	49,09	CHI

201911108718	BELA VISTA DE GOIAS	BV32028722	BELA VISTA S1	12/11/2019 15:00	13/11/2019 09:38	12/11/2019 15:00	13/11/2019 09:38	18,62	15	279,30	CHI
20191194854	PALMEIRAS DE GOIAS	TV21005708	FIRMINOPOLIS S2	12/11/2019 15:02	13/11/2019 20:15	12/11/2019 15:02	13/11/2019 20:15	29,20	1	29,20	CHI
20191194857	MINEIROS	1390023490	PARQUE DAS EMAS	12/11/2019 15:03	12/11/2019 18:15	12/11/2019 15:03	12/11/2019 18:15	3,20	1	3,20	CHI
20191194801	CATALAO	CT12000045	CATALAO S2	12/11/2019 15:04	12/11/2019 15:47	12/11/2019 15:04	12/11/2019 15:47	0,71	168	119,61	CHI
20191194863	BURITI ALEGRE	BG21297003	ITUMBIARA VELHA S2	12/11/2019 15:04	17/11/2019 14:18	12/11/2019 15:04	17/11/2019 14:18	119,23	1	119,23	CHI
20191195001	URUACU	640056921	URUACU	12/11/2019 15:07	12/11/2019 18:00	12/11/2019 15:07	12/11/2019 18:00	2,89	1	2,89	CHI
20191195203	MINEIROS	MY21241814	PARQUE DAS EMAS	12/11/2019 15:08	13/11/2019 14:19	12/11/2019 15:08	13/11/2019 14:19	23,19	1	23,19	CHI
201911124665	MATRINCHA	MP21231926	MATRINCHA	12/11/2019 15:10	14/11/2019 02:58	12/11/2019 15:10	14/11/2019 02:58	35,79	1	35,79	CHI
201911102532	RIO VERDE	RV12301460	ACREUNA	12/11/2019 15:12	13/11/2019 19:24	12/11/2019 15:12	13/11/2019 19:24	28,20	7	197,39	CHI
201911102532	SANTO ANTONIO DA BARRA	RV12301460	ACREUNA	12/11/2019 15:12	13/11/2019 19:24	12/11/2019 15:12	13/11/2019 19:24	28,20	2	56,40	CHI
201911107046	ITAPACI	100008161	ITAPACI	12/11/2019 15:12	12/11/2019 20:10	12/11/2019 15:12	12/11/2019 20:10	4,95	1	4,95	CHI
20191195228	GOIANIA	12887924	XAVANTES	12/11/2019 15:14	12/11/2019 18:31	12/11/2019 15:14	12/11/2019 18:31	3,28	1	3,28	CHI
20191195231	SAO MIGUEL DO ARAGUAIA	SM21328099	SAO MIGUEL DO ARAGUAIA	12/11/2019 15:15	12/11/2019 17:20	12/11/2019 15:15	12/11/2019 17:20	2,08	1	2,08	CHI
201911104005	BELA VISTA DE GOIAS	BV11000006	BELA VISTA S1	12/11/2019 15:15	12/11/2019 22:26	12/11/2019 15:15	12/11/2019 22:26	7,18	105	753,96	CHI
20191196516	GOIANIRA	GR11038274	GOIANIRA	12/11/2019 15:15	12/11/2019 20:46	12/11/2019 15:15	12/11/2019 20:46	5,51	177	975,42	CHI
20191195237	FORMOSA	FA11254295	ITUIQUIRA	12/11/2019 15:15	12/11/2019 15:55	12/11/2019 15:15	12/11/2019 15:55	0,65	1	0,65	CHI
20191197909	COLINAS DO SUL	TI21138256	MINACU	12/11/2019 15:16	13/11/2019 00:34	12/11/2019 15:16	13/11/2019 00:34	9,30	1	9,30	CHI
20191197910	RIO VERDE	10009398331	CABRIUVA S1	12/11/2019 15:16	13/11/2019 15:41	12/11/2019 15:16	13/11/2019 15:41	24,41	1	24,41	CHI
20191195239	EDEIA	EA21026651	EDEIA	12/11/2019 15:16	14/11/2019 11:15	12/11/2019 15:16	14/11/2019 11:15	43,97	1	43,97	CHI
20191195241	GOIANIA	GN11037443	GOIANIA LESTE S3	12/11/2019 15:17	12/11/2019 17:48	12/11/2019 15:17	12/11/2019 17:48	2,51	1	2,51	CHI
201911103824	CAMPOS BELOS	CH11316950	SAO DOMINGOS	12/11/2019 15:18	12/11/2019 18:10	12/11/2019 15:18	12/11/2019 18:10	2,85	69	196,98	CHI
20191195602	GOIAS	IB13200314	ITABERAI S1	12/11/2019 15:19	12/11/2019 23:43	12/11/2019 15:19	12/11/2019 23:43	8,40	44	369,71	CHI
20191195602	ITABERAI	IB13200314	ITABERAI S1	12/11/2019 15:19	12/11/2019 23:43	12/11/2019 15:19	12/11/2019 23:43	8,40	31	260,48	CHI
20191195602	ITABERAI	00880434	ITABERAI S1	12/11/2019 15:19	12/11/2019 23:43	12/11/2019 15:19	12/11/2019 22:53	7,57	24	181,73	CHI
20191193507	JATAI	JT21363401	JATAI S1	12/11/2019 15:21	13/11/2019 15:30	12/11/2019 15:21	13/11/2019 15:30	24,14	2	48,29	CHI
201911104014	JESUPOLIS	SR21317300	INHUMAS S1	12/11/2019 15:21	15/11/2019 15:41	12/11/2019 15:21	15/11/2019 15:41	72,32	1	72,32	CHI
201911103835	JARAGUA	SR21059784	INHUMAS S1	12/11/2019 15:21	14/11/2019 13:06	12/11/2019 15:21	14/11/2019 13:06	45,74	1	45,74	CHI
201911104309	SANTA ROSA DE GOIAS	SR21110611	INHUMAS S1	12/11/2019 15:21	12/11/2019 20:22	12/11/2019 15:21	12/11/2019 20:22	5,00	1	5,00	CHI
201911104302	SANTA ROSA DE GOIAS	SR21000031	INHUMAS S1	12/11/2019 15:21	12/11/2019 19:50	12/11/2019 15:21	12/11/2019 19:50	4,47	1	4,47	CHI
20191195404	INHUMAS	00800414	INHUMAS S1	12/11/2019 15:21	12/11/2019 17:23	12/11/2019 15:21	12/11/2019 17:23	2,02	167	337,48	CHI
20191195404	ITAUCU	00800414	INHUMAS S1	12/11/2019 15:21	12/11/2019 17:23	12/11/2019 15:21	12/11/2019 17:23	2,02	3	6,06	CHI
20191195404	INHUMAS	00800414	INHUMAS S1	12/11/2019 15:21	12/11/2019 17:23	12/11/2019 15:21	12/11/2019 17:08	1,77	11	19,49	CHI
20191195404	ARACU	00800414	INHUMAS S1	12/11/2019 15:21	12/11/2019 17:23	12/11/2019 15:21	12/11/2019 16:43	1,36	8	10,86	CHI

20191195404	CALDAS NOVAS	00800414	INHUMAS S1	12/11/2019 15:21	12/11/2019 17:23	12/11/2019 15:21	12/11/2019 16:43	1,36	1	1,36	CHI
20191195404	INHUMAS	00800414	INHUMAS S1	12/11/2019 15:21	12/11/2019 17:23	12/11/2019 15:21	12/11/2019 16:43	1,36	9	12,21	CHI
20191195404	INHUMAS	00800414	INHUMAS S1	12/11/2019 15:21	12/11/2019 17:23	12/11/2019 15:21	12/11/2019 16:43	1,36	174	236,16	CHI
20191195404	ITABERAI	00800414	INHUMAS S1	12/11/2019 15:21	12/11/2019 17:23	12/11/2019 15:21	12/11/2019 16:43	1,36	66	89,58	CHI
20191195404	ITAUCU	00800414	INHUMAS S1	12/11/2019 15:21	12/11/2019 17:23	12/11/2019 15:21	12/11/2019 16:43	1,36	733	994,84	CHI
20191195404	ITAUCU	00800414	INHUMAS S1	12/11/2019 15:21	12/11/2019 17:23	12/11/2019 15:21	12/11/2019 16:43	1,36	6	8,14	CHI
20191195404	ITAUCU	00800414	INHUMAS S1	12/11/2019 15:21	12/11/2019 17:23	12/11/2019 15:21	12/11/2019 16:43	1,36	2722	3694,36	CHI
20191195404	ITAUCU	00800414	INHUMAS S1	12/11/2019 15:21	12/11/2019 17:23	12/11/2019 15:21	12/11/2019 16:43	1,36	1	1,36	CHI
20191195404	ITAUCU	IX10400372	INHUMAS S1	12/11/2019 15:21	12/11/2019 17:23	12/11/2019 15:21	12/11/2019 16:43	1,36	3	4,07	CHI
20191195404	JARAGUA	00800414	INHUMAS S1	12/11/2019 15:21	12/11/2019 17:23	12/11/2019 15:21	12/11/2019 16:43	1,36	39	52,93	CHI
20191195404	JESUPOLIS	00800414	INHUMAS S1	12/11/2019 15:21	12/11/2019 17:23	12/11/2019 15:21	12/11/2019 16:43	1,36	23	31,22	CHI
20191195404	PETROLINA DE GOIAS	00800414	INHUMAS S1	12/11/2019 15:21	12/11/2019 17:23	12/11/2019 15:21	12/11/2019 16:43	1,36	130	176,44	CHI
20191195404	SANTA ROSA DE GOIAS	00800414	INHUMAS S1	12/11/2019 15:21	12/11/2019 17:23	12/11/2019 15:21	12/11/2019 16:43	1,36	587	796,69	CHI
20191195404	SANTA ROSA DE GOIAS	00800414	INHUMAS S1	12/11/2019 15:21	12/11/2019 17:23	12/11/2019 15:21	12/11/2019 16:43	1,36	909	1233,71	CHI
20191195404	SANTA ROSA DE GOIAS	IX10400372	INHUMAS S1	12/11/2019 15:21	12/11/2019 17:23	12/11/2019 15:21	12/11/2019 16:43	1,36	7	9,50	CHI
20191195404	TAQUARAL DE GOIAS	00800414	INHUMAS S1	12/11/2019 15:21	12/11/2019 17:23	12/11/2019 15:21	12/11/2019 16:43	1,36	47	63,79	CHI
20191195404	TAQUARAL DE GOIAS	00800414	INHUMAS S1	12/11/2019 15:21	12/11/2019 17:23	12/11/2019 15:21	12/11/2019 16:43	1,36	44	59,72	CHI
20191195404	TAQUARAL DE GOIAS	IX10400372	INHUMAS S1	12/11/2019 15:21	12/11/2019 17:23	12/11/2019 15:21	12/11/2019 16:43	1,36	4	5,43	CHI
201911106464	PORANGATU	PO12192315	PORANGATU	12/11/2019 15:23	14/11/2019 10:29	12/11/2019 15:23	14/11/2019 10:29	43,09	19	818,64	CHI
20191197918	URUACU	640030944	URUACU	12/11/2019 15:24	12/11/2019 19:54	12/11/2019 15:24	12/11/2019 19:54	4,50	1	4,50	CHI
20191195320	ESTRELA DO NORTE	10013547052	MARA ROSA	12/11/2019 15:24	15/11/2019 14:44	12/11/2019 15:24	15/11/2019 14:44	71,32	1	71,32	CHI
20191196515	ARAGARCAS	AG12188251	ARAGARCAS	12/11/2019 15:26	13/11/2019 09:44	12/11/2019 15:26	13/11/2019 09:44	18,29	53	969,27	CHI
201911106403	GOIANIRA	GR21011855	NEROPOLIS S1	12/11/2019 15:29	14/11/2019 17:13	12/11/2019 15:29	14/11/2019 17:13	49,73	1	49,73	CHI
201911106944	BRAZABRANTES	BR12319562	NEROPOLIS S1	12/11/2019 15:29	13/11/2019 15:51	12/11/2019 15:29	13/11/2019 15:51	24,36	39	949,97	CHI
201911356484	BRAZABRANTES	03920224	NEROPOLIS S1	12/11/2019 15:29	12/11/2019 18:23	12/11/2019 15:29	12/11/2019 18:23	2,89	335	968,71	CHI
201911356484	GOIANIRA	03920224	NEROPOLIS S1	12/11/2019 15:29	12/11/2019 18:23	12/11/2019 15:29	12/11/2019 18:23	2,89	29	83,86	CHI
201911356484	NOVA VENEZA	03920224	NEROPOLIS S1	12/11/2019 15:29	12/11/2019 18:23	12/11/2019 15:29	12/11/2019 18:23	2,89	3	8,67	CHI
20191195904	DOVERLANDIA	DV12169471	CAIAPONIA	12/11/2019 15:30	13/11/2019 15:50	12/11/2019 15:30	13/11/2019 15:50	24,34	1	24,34	CHI
20191195904	DOVERLANDIA	DV12212826	CAIAPONIA	12/11/2019 15:30	13/11/2019 15:50	12/11/2019 15:30	13/11/2019 15:23	23,90	10	238,96	CHI
20191195904	DOVERLANDIA	DV12400429	CAIAPONIA	12/11/2019 15:30	13/11/2019 15:50	12/11/2019 15:30	13/11/2019 14:26	22,94	51	1170,11	CHI
20191195904	DOVERLANDIA	DV10400722	CAIAPONIA	12/11/2019 15:30	13/11/2019 15:50	12/11/2019 15:30	12/11/2019 20:42	5,21	139	724,19	CHI
20191195904	BALIZA	DV10400722	CAIAPONIA	12/11/2019 15:30	13/11/2019 15:50	12/11/2019 15:30	12/11/2019 18:43	3,23	48	155,03	CHI
20191195904	DOVERLANDIA	DV10400722	CAIAPONIA	12/11/2019 15:30	13/11/2019 15:50	12/11/2019 15:30	12/11/2019 18:43	3,23	13	41,99	CHI

201911103511	ITABERAI	IB11250618	ITABERAI S2	12/11/2019 15:30	13/11/2019 11:39	12/11/2019 15:30	13/11/2019 11:39	20,14	111	2235,60	CHI
20191195709	RIO VERDE	10015944504	CABRIUVA S1	12/11/2019 15:30	12/11/2019 22:46	12/11/2019 15:30	12/11/2019 22:46	7,26	1	7,26	CHI
20191196005	ITUMBIARA	10023995066	BOM JESUS DE GOIAS	12/11/2019 15:30	18/11/2019 17:40	12/11/2019 15:30	18/11/2019 17:40	146,16	1	146,16	CHI
20191195719	NEROPOLIS	NR12029257	NEROPOLIS S2	12/11/2019 15:31	13/11/2019 09:30	12/11/2019 15:31	13/11/2019 09:30	17,97	11	197,65	CHI
20191196312	BRAZABRANTES	BR12166574	NEROPOLIS S1	12/11/2019 15:32	12/11/2019 21:21	12/11/2019 15:32	12/11/2019 21:21	5,82	2	11,64	CHI
20191196312	GOIANIRA	BR12166574	NEROPOLIS S1	12/11/2019 15:32	12/11/2019 21:21	12/11/2019 15:32	12/11/2019 21:21	5,82	20	116,38	CHI
20191196312	SANTO ANTONIO DE GOIAS	BR12166574	NEROPOLIS S1	12/11/2019 15:32	12/11/2019 21:21	12/11/2019 15:32	12/11/2019 21:21	5,82	4	23,28	CHI
201911102801	BRAZABRANTES	03920216	NEROPOLIS S1	12/11/2019 15:32	12/11/2019 18:42	12/11/2019 15:32	12/11/2019 18:42	3,16	1017	3216,83	CHI
201911102010	ITAUCU	110034454	INHUMAS S1	12/11/2019 15:32	14/11/2019 10:23	12/11/2019 15:32	14/11/2019 10:23	42,85	1	42,85	CHI
20191196007	GOIANIA	12890327	XAVANTES	12/11/2019 15:35	13/11/2019 09:01	12/11/2019 15:35	13/11/2019 09:01	17,43	1	17,43	CHI
201911102301	ITABERAI	IB11070268	ITABERAI S2	12/11/2019 15:35	13/11/2019 14:50	12/11/2019 15:35	13/11/2019 14:50	23,23	37	859,68	CHI
201911101604	PALMEIRAS DE GOIAS	PL21087916	PALMEIRAS	12/11/2019 15:38	12/11/2019 21:12	12/11/2019 15:38	12/11/2019 21:12	5,57	2	11,13	CHI
20191196027	IVOLANDIA	IV21222937	IPORA	12/11/2019 15:39	15/11/2019 10:33	12/11/2019 15:39	15/11/2019 10:33	66,89	1	66,89	CHI
201911102015	VIANOPOLIS	10023305280	VIANOPOLIS	12/11/2019 15:40	13/11/2019 09:12	12/11/2019 15:40	13/11/2019 09:12	17,53	1	17,53	CHI
20191196205	FORMOSA	FA12243010	ITUIQUIRA	12/11/2019 15:40	12/11/2019 20:58	12/11/2019 15:40	12/11/2019 20:58	5,29	27	142,71	CHI
20191196037	PALESTINA DE GOIAS	PY21040173	PALESTINA	12/11/2019 15:41	13/11/2019 12:03	12/11/2019 15:41	13/11/2019 12:03	20,37	1	20,37	CHI
201911107043	BURITI ALEGRE	BG12222365	ALTO BURITI	12/11/2019 15:42	12/11/2019 19:33	12/11/2019 15:42	12/11/2019 19:33	3,85	6	23,08	CHI
20191196307	MINEIROS	MY12360793	PARQUE DAS EMAS	12/11/2019 15:42	14/11/2019 14:20	12/11/2019 15:42	14/11/2019 14:20	46,62	2	93,24	CHI
20191196307	MINEIROS	MY12360793	PARQUE DAS EMAS	12/11/2019 15:42	14/11/2019 14:20	12/11/2019 15:42	14/11/2019 09:01	41,31	3	123,93	CHI
20191196307	MINEIROS	MY13341118	PARQUE DAS EMAS	12/11/2019 15:42	14/11/2019 14:20	12/11/2019 15:42	13/11/2019 01:56	10,23	13	132,97	CHI
20191196307	MINEIROS	MY10401436	PARQUE DAS EMAS	12/11/2019 15:42	14/11/2019 14:20	12/11/2019 15:42	12/11/2019 19:00	3,29	7	23,06	CHI
20191196210	BONFINOPOLIS	10024407184	CEPAIGO S2	12/11/2019 15:43	13/11/2019 12:32	12/11/2019 15:43	13/11/2019 12:32	20,81	1	20,81	CHI
201911106453	ITAPURANGA	IK11000003	ITAPURANGA	12/11/2019 15:43	12/11/2019 20:03	12/11/2019 15:43	12/11/2019 20:03	4,32	157	678,89	CHI
201911118733	NIQUELANDIA	NQ21265775	NIQUELANDIA SUBTRANSMISSAO	12/11/2019 15:43	13/11/2019 15:05	12/11/2019 15:43	13/11/2019 15:05	23,35	1	23,35	CHI
20191196220	ITABERAI	IB21274358	ITABERAI S2	12/11/2019 15:44	14/11/2019 14:55	12/11/2019 15:44	14/11/2019 14:55	47,18	2	94,36	CHI
201911108512	PORANGATU	PO12000010	PORANGATU	12/11/2019 15:44	13/11/2019 08:39	12/11/2019 15:44	13/11/2019 08:39	16,90	6	101,40	CHI
20191196305	GOIANIA	GN11383107	CARAJAS S2	12/11/2019 15:45	12/11/2019 18:32	12/11/2019 15:45	12/11/2019 18:32	2,78	36	100,06	CHI
20191196314	GOIANIA	13639493	CAMPINAS S2	12/11/2019 15:45	13/11/2019 01:25	12/11/2019 15:45	13/11/2019 01:25	9,65	1	9,65	CHI
20191196312	GOIANIRA	BR12166574	NEROPOLIS S1	12/11/2019 15:32	12/11/2019 21:21	12/11/2019 15:45	12/11/2019 21:21	5,59	2	11,19	CHI
20191196312	SANTO ANTONIO DE GOIAS	BR12166574	NEROPOLIS S1	12/11/2019 15:32	12/11/2019 21:21	12/11/2019 15:45	12/11/2019 21:21	5,59	1	5,59	CHI
20191196316	PONTALINA	210012298	PONTALINA	12/11/2019 15:46	12/11/2019 17:34	12/11/2019 15:46	12/11/2019 17:34	1,80	1	1,80	CHI
201911102030	ABADIA DE GOIAS	LG31245589	GUAPO S1	12/11/2019 15:47	13/11/2019 12:45	12/11/2019 15:47	13/11/2019 12:45	20,96	12	251,55	CHI
20191196323	MINEIROS	MY21216304	PARQUE DAS EMAS	12/11/2019 15:47	13/11/2019 09:58	12/11/2019 15:47	13/11/2019 09:58	18,17	1	18,17	CHI

201911103534	BRAZABRANTES	BR11013958	INHUMAS S2	12/11/2019 15:47	13/11/2019 01:14	12/11/2019 15:47	13/11/2019 01:14	9,44	66	622,87	CHI
201911106701	GOIANIRA	GR11234818	GOIANIRA	12/11/2019 15:49	12/11/2019 19:30	12/11/2019 15:49	12/11/2019 19:30	3,68	31	114,04	CHI
20191196334	ABADIA DE GOIAS	LG21197322	GUAPAO S1	12/11/2019 15:49	13/11/2019 12:51	12/11/2019 15:49	13/11/2019 12:51	21,04	2	42,07	CHI
201911106412	CALDAS NOVAS	CN11161249	SERRA DE CALDAS	12/11/2019 15:51	12/11/2019 22:02	12/11/2019 15:51	12/11/2019 22:02	6,17	30	185,17	CHI
20191196504	APARECIDA DE GOIANIA	10016921044	ANHANGUERA	12/11/2019 15:52	12/11/2019 19:25	12/11/2019 15:52	12/11/2019 19:25	3,54	1	3,54	CHI
20191196510	URUACU	CR21181432	CAMPINORTE	12/11/2019 15:53	13/11/2019 01:14	12/11/2019 15:53	13/11/2019 01:14	9,34	25	233,56	CHI
201911102403	CATURAI	CK21132758	INHUMAS S1	12/11/2019 15:55	13/11/2019 21:00	12/11/2019 15:55	13/11/2019 21:00	29,08	2	58,17	CHI
20191192359	GOIANIA	GN11313120	CARAJAS S1	12/11/2019 15:55	12/11/2019 17:29	12/11/2019 15:55	12/11/2019 17:29	1,56	73	113,84	CHI
201911103805	ITABERAI	IB11000001	ITABERAI S2	12/11/2019 15:56	13/11/2019 11:00	12/11/2019 15:56	13/11/2019 11:00	19,08	60	1144,53	CHI
20191196523	SANTA HELENA DE GOIAS	400026089	IPEGUARI	12/11/2019 15:56	14/11/2019 09:09	12/11/2019 15:56	14/11/2019 09:09	41,21	1	41,21	CHI
20191196528	SAO JOAO DA PARAUNA	RP12390964	FIRMINOPOLIS S2	12/11/2019 15:56	14/11/2019 15:35	12/11/2019 15:56	14/11/2019 15:35	47,65	2	95,29	CHI
20191196609	INHUMAS	IN21012149	INHUMAS S2	12/11/2019 15:59	13/11/2019 13:30	12/11/2019 15:59	13/11/2019 13:30	21,52	2	43,05	CHI
20191199508	IVOLANDIA	IV21162564	IPORA	12/11/2019 15:59	12/11/2019 22:58	12/11/2019 15:59	12/11/2019 22:58	6,98	1	6,98	CHI
201911102507	BURITI ALEGRE	420046707	ALTO BURITI	12/11/2019 15:59	13/11/2019 10:07	12/11/2019 15:59	13/11/2019 10:07	18,12	1	18,12	CHI
20191196613	SAO LUIS DE MONTES BELOS	SL12259053	SAO LUIZ DOS MONTES BELOS	12/11/2019 16:00	14/11/2019 09:05	12/11/2019 16:00	14/11/2019 09:05	41,09	1	41,09	CHI
20191196621	CATALAO	CT21160936	CATALAO S1	12/11/2019 16:01	13/11/2019 17:13	12/11/2019 16:01	13/11/2019 17:13	25,19	1	25,19	CHI
20191199002	GOIANIA	GN11210900	CARAJAS S2	12/11/2019 16:01	12/11/2019 18:45	12/11/2019 16:01	12/11/2019 18:45	2,72	134	364,96	CHI
20191197008	GOIANIA	10007232177	CAMPINAS S2	12/11/2019 16:03	13/11/2019 07:17	12/11/2019 16:03	13/11/2019 07:17	15,22	1	15,22	CHI
201911104201	ITABERAI	IB11037809	ITABERAI S2	12/11/2019 16:03	13/11/2019 07:06	12/11/2019 16:03	13/11/2019 07:06	15,04	149	2240,67	CHI
201911109195	PALMEIRAS DE GOIAS	PL21026506	PALMEIRAS	12/11/2019 16:04	13/11/2019 22:06	12/11/2019 16:04	13/11/2019 22:06	30,03	1	30,03	CHI
20191175521	PALMEIRAS DE GOIAS	PL12000270	PALMEIRAS	12/11/2019 16:04	12/11/2019 22:20	12/11/2019 16:04	12/11/2019 22:20	6,27	48	300,87	CHI
20191197616	CATALAO	10027047561	CATALAO S2	12/11/2019 16:05	13/11/2019 07:50	12/11/2019 16:05	13/11/2019 07:50	15,75	1	15,75	CHI
20191197609	ITAPIRAPUA	RN12298934LD	BRITANIA	12/11/2019 16:07	13/11/2019 12:51	12/11/2019 16:07	13/11/2019 12:51	20,73	2	41,46	CHI
20191197609	SANTA FE DE GOIAS	RN12298934LD	BRITANIA	12/11/2019 16:07	13/11/2019 12:51	12/11/2019 16:07	13/11/2019 12:51	20,73	11	228,03	CHI
20191197609	SANTA FE DE GOIAS	RN12159290LD	BRITANIA	12/11/2019 16:07	13/11/2019 12:51	12/11/2019 16:07	13/11/2019 12:50	20,72	8	165,72	CHI
20191197609	SANTA FE DE GOIAS	RN10396175	BRITANIA	12/11/2019 16:07	13/11/2019 12:51	12/11/2019 16:07	13/11/2019 00:26	8,32	15	124,80	CHI
201911103814	JATAI	290100460	JATAI S3	12/11/2019 16:07	12/11/2019 23:11	12/11/2019 16:07	12/11/2019 23:11	7,07	1	7,07	CHI
201911102533	INHUMAS	IN11168387	INHUMAS S2	12/11/2019 16:08	12/11/2019 22:41	12/11/2019 16:08	12/11/2019 22:41	6,54	39	255,01	CHI
201911106917	RIO VERDE	RV12194429	CABRIUVA S2	12/11/2019 16:10	13/11/2019 08:31	12/11/2019 16:10	13/11/2019 08:31	16,34	2	32,68	CHI
20191197693	DIORAMA	1530007723	IPORA	12/11/2019 16:11	12/11/2019 19:51	12/11/2019 16:11	12/11/2019 19:51	3,65	1	3,65	CHI
20191197695	GOIANIA	GN11000754	GOIANIA LESTE S1	12/11/2019 16:12	12/11/2019 18:31	12/11/2019 16:12	12/11/2019 18:31	2,31	10	23,15	CHI
20191197728	BRAZABRANTES	10023608070	INHUMAS S2	12/11/2019 16:13	13/11/2019 22:25	12/11/2019 16:13	13/11/2019 22:25	30,19	1	30,19	CHI
201911104904	EDEIA	EA11264946	EDEIA	12/11/2019 16:13	13/11/2019 14:52	12/11/2019 16:13	13/11/2019 14:52	22,64	82	1856,14	CHI

20191197736	GOIANIA	GN1167736	CAMPINAS S2	12/11/2019 16:13	13/11/2019 06:50	12/11/2019 16:13	13/11/2019 06:50	14,60	115	1679,35	CHI
201911101101	GOIANIA	GN12313253	GOYA S1	12/11/2019 16:14	12/11/2019 18:20	12/11/2019 16:14	12/11/2019 18:20	2,10	548	1151,41	CHI
201911103826	NIQUELANDIA	NQ11280401	NIQUELANDIA SUBTRANSMISSAO	12/11/2019 16:14	12/11/2019 23:03	12/11/2019 16:14	12/11/2019 23:03	6,81	1	6,81	CHI
20191197741	PALMEIRAS DE GOIAS	590007660	PALMEIRAS	12/11/2019 16:14	13/11/2019 08:18	12/11/2019 16:14	13/11/2019 08:18	16,06	1	16,06	CHI
201911101101	GOIANIA	GN12313253	GOYA S1	12/11/2019 16:14	12/11/2019 18:20	12/11/2019 16:14	12/11/2019 18:20	2,09	360	751,30	CHI
201911106505	PORANGATU	PO12170957	PORANGATU	12/11/2019 16:15	12/11/2019 20:26	12/11/2019 16:15	12/11/2019 20:26	4,18	184	769,58	CHI
201911103830	GUARINOS	GF21391265	SANTA TEREZINHA	12/11/2019 16:15	13/11/2019 00:51	12/11/2019 16:15	13/11/2019 00:51	8,59	1	8,59	CHI
20191197924	GOIANIA	14470706	ATLANTICO S2	12/11/2019 16:17	12/11/2019 18:01	12/11/2019 16:17	12/11/2019 18:01	1,73	1	1,73	CHI
201911103833	ITABERAI	IB12051436	ITABERAI S1	12/11/2019 16:17	13/11/2019 22:32	12/11/2019 16:17	13/11/2019 22:32	30,25	6	181,52	CHI
201911368283	BRITANIA	10029184876	BRITANIA	12/11/2019 16:17	14/11/2019 07:32	12/11/2019 16:17	14/11/2019 07:32	39,24	1	39,24	CHI
201911106932	GOIANIA	GN11313254	GOYA S1	12/11/2019 16:17	12/11/2019 21:04	12/11/2019 16:17	12/11/2019 21:04	4,77	93	443,56	CHI
20191192386	INHUMAS	30111328	INHUMAS S2	12/11/2019 16:18	12/11/2019 22:58	12/11/2019 16:18	12/11/2019 22:58	6,67	1	6,67	CHI
20191197943	EDEALINA	ED21031242	PONTALINA	12/11/2019 16:19	13/11/2019 08:42	12/11/2019 16:19	13/11/2019 08:42	16,37	1	16,37	CHI
201911104402	FORMOSO	FO12328885	PORANGATU	12/11/2019 16:21	13/11/2019 10:19	12/11/2019 16:21	13/11/2019 10:19	17,96	4	71,84	CHI
201911104402	SANTA TEREZA DE GOIAS	FO12328885	PORANGATU	12/11/2019 16:21	13/11/2019 10:19	12/11/2019 16:21	13/11/2019 10:19	17,96	12	215,53	CHI
201911107503	GOIANIA	GN12150429	CAMPINAS S2	12/11/2019 16:21	12/11/2019 20:11	12/11/2019 16:21	12/11/2019 20:11	3,83	375	1435,42	CHI
201911107532	EDEIA	EA12068777	EDEIA	12/11/2019 16:21	13/11/2019 15:56	12/11/2019 16:21	13/11/2019 15:56	23,58	198	4668,02	CHI
201911107119	EDEIA	EA11182938	EDEIA	12/11/2019 16:21	13/11/2019 20:16	12/11/2019 16:21	13/11/2019 20:16	27,90	30	837,08	CHI
201911101121	FORMOSO	FO12071118	PORANGATU	12/11/2019 16:22	13/11/2019 09:30	12/11/2019 16:22	13/11/2019 09:30	17,12	5	85,59	CHI
20191192392	SAO MIGUEL DO ARAGUAIA	SM10404193	SAO MIGUEL DO ARAGUAIA	12/11/2019 16:23	14/11/2019 13:23	12/11/2019 16:23	12/11/2019 18:03	1,67	12	20,09	CHI
20191197960	GOIANIA	GN11244696	GOIANIA LESTE S3	12/11/2019 16:23	13/11/2019 01:23	12/11/2019 16:23	13/11/2019 01:23	8,99	32	287,82	CHI
201911109279	TRINDADE	TR21216371	TRINDADE	12/11/2019 16:23	14/11/2019 16:16	12/11/2019 16:23	14/11/2019 16:16	47,88	1	47,88	CHI
201911108945	TRINDADE	TR11161115	TRINDADE	12/11/2019 16:23	13/11/2019 12:21	12/11/2019 16:23	13/11/2019 12:21	19,96	186	3712,04	CHI
201911109332	TRINDADE	TR11180171	TRINDADE	12/11/2019 16:23	13/11/2019 04:40	12/11/2019 16:23	13/11/2019 04:40	12,27	86	1055,55	CHI
201911109191	TRINDADE	TR11180169	TRINDADE	12/11/2019 16:23	13/11/2019 03:59	12/11/2019 16:23	13/11/2019 03:59	11,59	97	1124,31	CHI
201911109224	TRINDADE	TR11170661	TRINDADE	12/11/2019 16:23	13/11/2019 03:50	12/11/2019 16:23	13/11/2019 03:50	11,44	89	1018,60	CHI
201911108956	TRINDADE	TR11073624	TRINDADE	12/11/2019 16:23	13/11/2019 02:24	12/11/2019 16:23	13/11/2019 02:24	10,01	129	1290,93	CHI
20191197961	TRINDADE	TR10384949	TRINDADE	12/11/2019 16:23	12/11/2019 21:05	12/11/2019 16:23	12/11/2019 21:05	4,71	1103	5191,45	CHI
20191197961	SANTA BARBARA DE GOIAS	TR10384949	TRINDADE	12/11/2019 16:23	12/11/2019 21:05	12/11/2019 16:23	12/11/2019 17:52	1,48	161	238,41	CHI
20191197961	TRINDADE	TR10384949	TRINDADE	12/11/2019 16:23	12/11/2019 21:05	12/11/2019 16:23	12/11/2019 17:52	1,48	3404	5040,76	CHI
20191198201	PARAUNA	PU21355952	ACREUNA	12/11/2019 16:23	14/11/2019 11:10	12/11/2019 16:23	14/11/2019 11:10	42,78	1	42,78	CHI
20191199410	EDEIA	EA12000039	EDEIA	12/11/2019 16:24	14/11/2019 09:58	12/11/2019 16:24	14/11/2019 09:58	41,56	20	831,13	CHI
201911104004	BOM JARDIM DE GOIAS	BM12065722	BOM JARDIM	12/11/2019 16:24	13/11/2019 10:45	12/11/2019 16:24	13/11/2019 10:45	18,34	5	91,69	CHI

20191198601	SAO MIGUEL DO ARAGUAIA	830084710	SAO MIGUEL DO ARAGUAIA	12/11/2019 16:26	15/11/2019 17:29	12/11/2019 16:26	15/11/2019 17:29	73,05	1	73,05	CHI
201911108095	AVELINOPOLIS	SB13167304	TRINDADE	12/11/2019 16:26	13/11/2019 00:55	12/11/2019 16:26	13/11/2019 00:55	8,48	10	84,80	CHI
201911108095	NAZARIO	SB13167304	TRINDADE	12/11/2019 16:26	13/11/2019 00:55	12/11/2019 16:26	13/11/2019 00:55	8,48	11	93,28	CHI
201911108095	SANTA BARBARA DE GOIAS	SB13167304	TRINDADE	12/11/2019 16:26	13/11/2019 00:55	12/11/2019 16:26	13/11/2019 00:55	8,48	1136	9632,96	CHI
201911108095	TRINDADE	SB13167304	TRINDADE	12/11/2019 16:26	13/11/2019 00:55	12/11/2019 16:26	13/11/2019 00:55	8,48	3	25,44	CHI
20191198603	NIQUELANDIA	NQ21138239	NIQUELANDIA SUBTRANSMISSAO	12/11/2019 16:26	14/11/2019 05:17	12/11/2019 16:26	14/11/2019 05:17	36,83	1	36,83	CHI
201911345991	RIO VERDE	RV12271276	CABRIUVA S2	12/11/2019 16:28	15/11/2019 17:14	12/11/2019 16:28	15/11/2019 17:14	72,77	1	72,77	CHI
20191198612	FLORES DE GOIAS	FB21252136	FLORES DE GOIAS	12/11/2019 16:28	14/11/2019 12:43	12/11/2019 16:28	14/11/2019 12:43	44,25	1	44,25	CHI
20191198701	GOIANIA	AP11200585	INDEPENDENCIA S2	12/11/2019 16:28	12/11/2019 18:31	12/11/2019 16:28	12/11/2019 18:31	2,05	91	186,27	CHI
20191199004	JATAI	10016687831	JATAI S2	12/11/2019 16:29	13/11/2019 10:50	12/11/2019 16:29	13/11/2019 10:50	18,34	1	18,34	CHI
201911108677	ITAPACI	IW11074945	ITAPACI	12/11/2019 16:30	13/11/2019 00:01	12/11/2019 16:30	13/11/2019 00:01	7,51	132	991,83	CHI
20191199015	MAURILANDIA	1040021168	RIO DOS BOIS	12/11/2019 16:31	13/11/2019 10:32	12/11/2019 16:31	13/11/2019 10:32	18,01	1	18,01	CHI
20191199201	HEITORAI	HE21189580	ITAPURANGA	12/11/2019 16:32	13/11/2019 18:30	12/11/2019 16:32	13/11/2019 18:30	25,97	1	25,97	CHI
201911106926	SANTA FE DE GOIAS	IU12018758	MATRINCHA	12/11/2019 16:32	13/11/2019 11:47	12/11/2019 16:32	13/11/2019 11:47	19,24	12	230,89	CHI
20191199406	TROMBAS	TB12137675	PORANGATU	12/11/2019 16:33	13/11/2019 15:17	12/11/2019 16:33	13/11/2019 15:17	22,73	8	181,80	CHI
20191199409	BELA VISTA DE GOIAS	BV12000046	CEPAIGO S2	12/11/2019 16:34	13/11/2019 14:16	12/11/2019 16:34	13/11/2019 14:16	21,70	30	650,94	CHI
20191199602	APORE	AE21348898	ITAJA S1	12/11/2019 16:35	14/11/2019 16:50	12/11/2019 16:35	14/11/2019 16:50	48,25	1	48,25	CHI
20191199609	PORANGATU	9610001354	PORANGATU	12/11/2019 16:37	14/11/2019 14:28	12/11/2019 16:37	14/11/2019 14:28	45,85	1	45,85	CHI
20191199703	BURITI DE GOIAS	1680012347	FIRMINOPOLIS S2	12/11/2019 16:38	12/11/2019 19:31	12/11/2019 16:38	12/11/2019 19:31	2,87	1	2,87	CHI
20191199704	APARECIDA DE GOIANIA	12192661	REAL S2	12/11/2019 16:39	12/11/2019 20:20	12/11/2019 16:39	12/11/2019 20:20	3,68	1	3,68	CHI
201911103121	TRINDADE	TR12293992	TRINDADE	12/11/2019 16:40	13/11/2019 10:15	12/11/2019 16:40	13/11/2019 10:15	17,57	11	193,28	CHI
201911102804	SAO DOMINGOS	SD12046231	SAO DOMINGOS	12/11/2019 16:41	12/11/2019 19:06	12/11/2019 16:41	12/11/2019 19:06	2,40	115	276,03	CHI
201911101801	APORE	IJ12202625	ITAJA S2	12/11/2019 16:42	13/11/2019 00:10	12/11/2019 16:42	13/11/2019 00:10	7,46	4	29,83	CHI
201911101801	ITAJA	IJ12202625	ITAJA S2	12/11/2019 16:42	13/11/2019 00:10	12/11/2019 16:42	13/11/2019 00:10	7,46	21	156,63	CHI
201911101119	NIQUELANDIA	NQ12234274	NIQUELANDIA SUBTRANSMISSAO	12/11/2019 16:43	13/11/2019 17:55	12/11/2019 16:43	13/11/2019 17:55	25,19	9	226,73	CHI
201911100303	JATAI	JT11159402	JATAI S3	12/11/2019 16:43	12/11/2019 17:37	12/11/2019 16:43	12/11/2019 17:37	0,89	98	87,33	CHI
201911100404	JUSSARA	JR21224230	JUSSARA	12/11/2019 16:44	14/11/2019 09:48	12/11/2019 16:44	14/11/2019 09:48	41,06	1	41,06	CHI
201911100501	JATAI	JT12240294	JATAI S1	12/11/2019 16:44	13/11/2019 13:02	12/11/2019 16:44	13/11/2019 13:02	20,29	5	101,43	CHI
20191188277	MOSSAMEDES	MD12024152	FIRMINOPOLIS S2	12/11/2019 16:46	12/11/2019 18:14	12/11/2019 16:46	12/11/2019 18:14	1,47	109	159,78	CHI
20191188277	SANCLERLANDIA	MD12024152	FIRMINOPOLIS S2	12/11/2019 16:46	12/11/2019 18:14	12/11/2019 16:46	12/11/2019 18:14	1,47	8	11,73	CHI
201911109411	APARECIDA DE GOIANIA	AP11164410	INDEPENDENCIA S2	12/11/2019 16:48	13/11/2019 08:04	12/11/2019 16:48	13/11/2019 08:04	15,26	155	2365,90	CHI
201911101301	APARECIDA DE GOIANIA	AP10402671	INDEPENDENCIA S2	12/11/2019 16:48	12/11/2019 22:58	12/11/2019 16:48	12/11/2019 22:58	6,17	1610	9940,86	CHI
201911107948	PORTELANDIA	PW12303462	PARQUE DAS EMAS	12/11/2019 16:48	13/11/2019 15:22	12/11/2019 16:48	13/11/2019 15:22	22,56	10	225,63	CHI

201911106468	MOSSAMEDES	MD11274183	FIRMINOPOLIS S2	12/11/2019 16:48	13/11/2019 01:10	12/11/2019 16:48	13/11/2019 01:10	8,36	53	443,05	CHI
201911101114	GOIANIA	10090241	REAL S2	12/11/2019 16:48	12/11/2019 20:27	12/11/2019 16:48	12/11/2019 20:27	3,64	1	3,64	CHI
201911106493	INDIARA	EA12056548	EDEIA	12/11/2019 16:49	15/11/2019 15:55	12/11/2019 16:49	15/11/2019 15:55	71,11	7	497,75	CHI
201911106410	CATURAI	CK11207484	INHUMAS S1	12/11/2019 16:50	12/11/2019 20:50	12/11/2019 16:50	12/11/2019 20:50	4,01	101	404,70	CHI
201911108831	CAMPOS BELOS	CH11180783	SAO DOMINGOS	12/11/2019 16:51	12/11/2019 22:27	12/11/2019 16:51	12/11/2019 22:27	5,60	55	307,91	CHI
201911107517	CAMPOS BELOS	CH12180781	SAO DOMINGOS	12/11/2019 16:51	12/11/2019 19:29	12/11/2019 16:51	12/11/2019 19:29	2,63	70	184,22	CHI
201911103527	APARECIDA DE GOIANIA	AP12402133	INDEPENDENCIA S2	12/11/2019 16:51	12/11/2019 19:34	12/11/2019 16:51	12/11/2019 19:34	2,71	559	1513,49	CHI
201911106623	GOIAS	GS12234111	GOIAS	12/11/2019 16:51	12/11/2019 23:23	12/11/2019 16:51	12/11/2019 23:23	6,52	51	332,68	CHI
201911101201	PROFESSOR JAMIL SAFADY	JS21224098	ROCHEDO	12/11/2019 16:52	13/11/2019 17:44	12/11/2019 16:52	13/11/2019 17:44	24,86	1	24,86	CHI
201911103211	EDEIA	EA11048360	EDEIA	12/11/2019 16:53	13/11/2019 11:11	12/11/2019 16:53	13/11/2019 11:11	18,29	139	2542,85	CHI
201911105625	FLORES DE GOIAS	FB21051454	FLORES DE GOIAS	12/11/2019 16:53	13/11/2019 18:02	12/11/2019 16:53	13/11/2019 18:02	25,14	1	25,14	CHI
201911105430	CALDAS NOVAS	IP12195206	IPAMERI	12/11/2019 16:54	13/11/2019 07:40	12/11/2019 16:54	13/11/2019 07:40	14,76	3	44,29	CHI
201911105430	IPAMERI	IP12195206	IPAMERI	12/11/2019 16:54	13/11/2019 07:40	12/11/2019 16:54	13/11/2019 07:40	14,76	11	162,39	CHI
201911102002	ARAGARCAS	1820045071	ARAGARCAS	12/11/2019 16:54	13/11/2019 08:36	12/11/2019 16:54	13/11/2019 08:36	15,68	1	15,68	CHI
201911102509	INHUMAS	IN21358079	GOIANIRA	12/11/2019 16:55	14/11/2019 14:35	12/11/2019 16:55	14/11/2019 14:35	45,66	1	45,66	CHI
201911102511	ARACU	750012936	ARACU	12/11/2019 16:55	14/11/2019 13:08	12/11/2019 16:55	14/11/2019 13:08	44,22	1	44,22	CHI
201911102513	GUARINOS	GF21317990	SANTA TEREZINHA	12/11/2019 16:55	13/11/2019 23:41	12/11/2019 16:55	13/11/2019 23:41	30,75	2	61,51	CHI
201911102515	NOVA ROMA	ND12256420	IACIARA S2	12/11/2019 16:55	12/11/2019 18:56	12/11/2019 16:55	12/11/2019 18:56	2,00	28	56,03	CHI
201911103526	CAMPOS BELOS	CH11262242	SAO DOMINGOS	12/11/2019 16:56	12/11/2019 18:43	12/11/2019 16:56	12/11/2019 18:43	1,78	61	108,48	CHI
201911106720	SAO MIGUEL DO ARAGUAIA	SM12236306	SAO MIGUEL DO ARAGUAIA	12/11/2019 16:59	14/11/2019 16:30	12/11/2019 16:59	14/11/2019 16:30	47,52	2	95,04	CHI
201911102539	APARECIDA DE GOIANIA	10012985030	INDEPENDENCIA S1	12/11/2019 17:00	13/11/2019 12:49	12/11/2019 17:00	13/11/2019 12:49	19,82	1	19,82	CHI
201911106414	GOIANIA	GN12042847	FERROVIARIO S2	12/11/2019 17:04	12/11/2019 21:06	12/11/2019 17:04	12/11/2019 21:06	4,03	461	1856,81	CHI
201911106301	CAMPO LIMPO	AN21246308	NEROPOLIS S1	12/11/2019 17:04	13/11/2019 11:31	12/11/2019 17:04	13/11/2019 11:31	18,44	1	18,44	CHI
201911110345	CATURAI	IN12000128	INHUMAS S1	12/11/2019 17:05	13/11/2019 13:00	12/11/2019 17:05	13/11/2019 13:00	19,90	86	1711,64	CHI
201911110345	INHUMAS	IN12000128	INHUMAS S1	12/11/2019 17:05	13/11/2019 13:00	12/11/2019 17:05	13/11/2019 13:00	19,90	1	19,90	CHI
201911106405	APARECIDA DE GOIANIA	AP11162220	INDEPENDENCIA S1	12/11/2019 17:06	12/11/2019 19:45	12/11/2019 17:06	12/11/2019 19:45	2,65	112	296,71	CHI
201911106446	APARECIDA DE GOIANIA	16780747	REAL S1	12/11/2019 17:07	13/11/2019 15:02	12/11/2019 17:07	13/11/2019 15:02	21,91	1	21,91	CHI
201911103122	JATAI	290044637	JATAI S2	12/11/2019 17:09	13/11/2019 00:21	12/11/2019 17:09	13/11/2019 00:21	7,20	1	7,20	CHI
201911108021	MOSSAMEDES	MD12120930	ITABERAI S2	12/11/2019 17:09	14/11/2019 18:24	12/11/2019 17:09	14/11/2019 18:24	49,24	10	492,44	CHI
201911118734	NIQUELANDIA	NQ21235227	NIQUELANDIA SUBTRANSMISSAO	12/11/2019 17:09	13/11/2019 14:15	12/11/2019 17:09	13/11/2019 14:15	21,09	1	21,09	CHI
201911103133	RIO VERDE	630192881	RIO VERDE S2	12/11/2019 17:09	13/11/2019 16:00	12/11/2019 17:09	13/11/2019 16:00	22,84	1	22,84	CHI
201911103140	ESTRELA DO NORTE	ET12391908	MARA ROSA	12/11/2019 17:10	13/11/2019 01:28	12/11/2019 17:10	13/11/2019 01:28	8,30	1	8,30	CHI
201911103140	MARA ROSA	ET12391908	MARA ROSA	12/11/2019 17:10	13/11/2019 01:28	12/11/2019 17:10	13/11/2019 01:28	8,30	1	8,30	CHI

201911103142	PALMEIRAS DE GOIAS	590055951	PALMEIRAS	12/11/2019 17:10	13/11/2019 11:07	12/11/2019 17:10	13/11/2019 11:07	17,95	1	17,95	CHI
201911106417	SAO MIGUEL DO PASSA QUATRO	SQ21129528	CRISTIANOPOLIS	12/11/2019 17:12	13/11/2019 12:43	12/11/2019 17:12	13/11/2019 12:43	19,50	1	19,50	CHI
201911103218	FORMOSA	FA11278195	ITUIQUIRA	12/11/2019 17:13	13/11/2019 13:42	12/11/2019 17:13	13/11/2019 13:42	20,47	1	20,47	CHI
201911103301	GUARINOS	GF12181361	SANTA TEREZINHA	12/11/2019 17:14	14/11/2019 00:42	12/11/2019 17:14	14/11/2019 00:42	31,47	2	62,93	CHI
201911103302	URUACU	UR21118005	URUACU	12/11/2019 17:14	13/11/2019 11:19	12/11/2019 17:14	13/11/2019 11:19	18,08	1	18,08	CHI
201911103306	BRITANIA	BT12030159	BRITANIA	12/11/2019 17:15	15/11/2019 15:01	12/11/2019 17:15	15/11/2019 15:01	69,76	2	139,53	CHI
201911103306	JUSSARA	BT12030159	BRITANIA	12/11/2019 17:15	15/11/2019 15:01	12/11/2019 17:15	15/11/2019 15:01	69,76	1	69,76	CHI
201911103307	JATAI	290322510	JATAI S2	12/11/2019 17:15	12/11/2019 18:50	12/11/2019 17:15	12/11/2019 18:50	1,58	1	1,58	CHI
201911108051	TRINDADE	TR12110912	GOYA S2	12/11/2019 17:15	12/11/2019 21:00	12/11/2019 17:15	12/11/2019 21:00	3,75	216	810,00	CHI
20191195602	ITABERAI	IB13200314	ITABERAI S1	12/11/2019 15:19	12/11/2019 23:43	12/11/2019 17:15	12/11/2019 23:43	6,45	5	32,26	CHI
201911103314	CAMPOS BELOS	CH12218811	SAO DOMINGOS	12/11/2019 17:16	13/11/2019 01:19	12/11/2019 17:16	13/11/2019 01:19	8,05	12	96,56	CHI
201911103321	GOIANIA	16724021	GOYA S1	12/11/2019 17:16	12/11/2019 22:46	12/11/2019 17:16	12/11/2019 22:46	5,49	1	5,49	CHI
201911103502	PORANGATU	PO21137644	PORANGATU	12/11/2019 17:17	14/11/2019 10:57	12/11/2019 17:17	14/11/2019 10:57	41,66	2	83,31	CHI
201911103517	EDEIA	1120032432	EDEIA	12/11/2019 17:20	13/11/2019 09:06	12/11/2019 17:20	13/11/2019 09:06	15,76	1	15,76	CHI
201911109368	HIDROLANDIA	HD21000143	CEPAIGO S1	12/11/2019 17:20	14/11/2019 12:40	12/11/2019 17:20	14/11/2019 12:40	43,33	1	43,33	CHI
201911107196	HIDROLANDIA	HD12000269	CEPAIGO S1	12/11/2019 17:20	12/11/2019 21:15	12/11/2019 17:20	12/11/2019 21:15	3,91	115	449,55	CHI
201911107138	SANCLERLANDIA	SC11093501	FIRMINOPOLIS S2	12/11/2019 17:21	12/11/2019 23:54	12/11/2019 17:21	12/11/2019 23:54	6,54	177	1157,58	CHI
201911104306	IVOLANDIA	IV21165788	IPORA	12/11/2019 17:24	15/11/2019 11:59	12/11/2019 17:24	15/11/2019 11:59	66,57	1	66,57	CHI
201911104308	PORANGATU	PO12365598	PORANGATU	12/11/2019 17:25	15/11/2019 21:48	12/11/2019 17:25	15/11/2019 21:48	76,38	8	611,04	CHI
201911107106	CHAPADAO DO CEU	AE21086838	CHAPADAO DO CEU	12/11/2019 17:27	14/11/2019 10:20	12/11/2019 17:27	14/11/2019 10:20	40,88	1	40,88	CHI
201911105417	POSSE	PS12002272LD	IACIARA S1	12/11/2019 17:28	14/11/2019 10:43	12/11/2019 17:28	14/11/2019 10:43	41,26	6	247,53	CHI
201911105417	POSSE	PS12212366	IACIARA S1	12/11/2019 17:28	14/11/2019 10:43	12/11/2019 17:28	13/11/2019 12:05	18,62	31	577,11	CHI
201911106941	APARECIDA DE GOIANIA	AP11150296	INDEPENDENCIA S2	12/11/2019 17:28	13/11/2019 01:26	12/11/2019 17:28	13/11/2019 01:26	7,96	37	294,36	CHI
201911107020	BONFINOPOLIS	BO11162409	CEPAIGO S2	12/11/2019 17:28	13/11/2019 00:38	12/11/2019 17:28	13/11/2019 00:38	7,15	128	915,52	CHI
201911105431	GOIANIA	AP11169101	INDEPENDENCIA S2	12/11/2019 17:29	13/11/2019 02:50	12/11/2019 17:29	13/11/2019 02:50	9,34	86	803,05	CHI
201911105442	GOIANIA	14134640	AEROPORTO S1	12/11/2019 17:31	13/11/2019 11:10	12/11/2019 17:31	13/11/2019 11:10	17,65	1	17,65	CHI
201911107539	ITABERAI	IB11078570	ITABERAI S2	12/11/2019 17:31	13/11/2019 08:31	12/11/2019 17:31	13/11/2019 08:31	15,00	137	2054,70	CHI
201911105448	APORE	AE21154104	ITAJA S1	12/11/2019 17:31	14/11/2019 16:03	12/11/2019 17:31	14/11/2019 16:03	46,52	1	46,52	CHI
201911105604	AVELINOPOLIS	AV21279025	ANICUNS	12/11/2019 17:35	13/11/2019 15:59	12/11/2019 17:35	13/11/2019 15:59	22,40	1	22,40	CHI
201911108604	ITABERAI	IB12300091	ITABERAI S2	12/11/2019 17:35	13/11/2019 21:36	12/11/2019 17:35	13/11/2019 21:36	28,01	9	252,09	CHI
201911105616	PLANALTINA	PI21170803	PLANALTINA	12/11/2019 17:36	12/11/2019 18:36	12/11/2019 17:36	12/11/2019 18:36	0,99	2	1,97	CHI
201911106920	CATALAO	CT12267015	CATALAO S2	12/11/2019 17:38	13/11/2019 09:50	12/11/2019 17:38	13/11/2019 09:50	16,19	4	64,75	CHI
201911106920	CUMARI	CT12267015	CATALAO S2	12/11/2019 17:38	13/11/2019 09:50	12/11/2019 17:38	13/11/2019 09:50	16,19	5	80,93	CHI

201911107766	INDIARA	IY11393274	EDEIA	12/11/2019 17:38	13/11/2019 08:07	12/11/2019 17:38	13/11/2019 08:07	14,48	54	781,80	CHI
201911106004	SANTA BARBARA DE GOIAS	1030012651	TRINDADE	12/11/2019 17:39	13/11/2019 01:11	12/11/2019 17:39	13/11/2019 01:11	7,53	1	7,53	CHI
201911106008	JANDAIA	1180028469	PALMEIRAS	12/11/2019 17:40	13/11/2019 22:40	12/11/2019 17:40	13/11/2019 22:40	29,01	1	29,01	CHI
201911108580	PIRACANJUBA	PJ11182918	ROCHEDO	12/11/2019 17:41	13/11/2019 17:00	12/11/2019 17:41	13/11/2019 17:00	23,31	62	1445,38	CHI
201911106429	CEZARINA	1650010798	CEZARINA	12/11/2019 17:41	13/11/2019 15:01	12/11/2019 17:41	13/11/2019 15:01	21,34	1	21,34	CHI
201911107149	BELA VISTA DE GOIAS	BV21020420	BELA VISTA S2	12/11/2019 17:42	13/11/2019 13:00	12/11/2019 17:42	13/11/2019 13:00	19,30	1	19,30	CHI
201911107217	FORMOSA	FA11130086	ITUIQUIRA	12/11/2019 17:42	12/11/2019 22:08	12/11/2019 17:42	12/11/2019 22:08	4,43	123	545,20	CHI
201911120804	MOSSAMEDES	1310030495	FIRMINOPOLIS S2	12/11/2019 17:42	13/11/2019 17:46	12/11/2019 17:42	13/11/2019 17:46	24,06	1	24,06	CHI
201911106437	CALDAZINHA	DE21239239	SENADOR CANEDO	12/11/2019 17:42	13/11/2019 13:11	12/11/2019 17:42	13/11/2019 13:11	19,47	4	77,88	CHI
201911108121	ARAGOIANIA	AO11160175	INDEPENDENCIA S2	12/11/2019 17:43	13/11/2019 17:05	12/11/2019 17:43	13/11/2019 17:05	23,36	41	957,87	CHI
20191196307	MINEIROS	MY12360793	PARQUE DAS EMAS	12/11/2019 15:42	14/11/2019 14:20	12/11/2019 17:43	14/11/2019 09:01	39,30	1	39,30	CHI
20191196307	MINEIROS	MY10401436	PARQUE DAS EMAS	12/11/2019 15:42	14/11/2019 14:20	12/11/2019 17:43	12/11/2019 19:00	1,28	1	1,28	CHI
201911106725	ABADIA DE GOIAS	AO12000109	INDEPENDENCIA S2	12/11/2019 17:43	14/11/2019 11:31	12/11/2019 17:43	14/11/2019 11:31	41,79	19	794,06	CHI
201911106725	ARAGOIANIA	AO12000109	INDEPENDENCIA S2	12/11/2019 17:43	14/11/2019 11:31	12/11/2019 17:43	14/11/2019 11:31	41,79	31	1295,58	CHI
201911106725	ABADIA DE GOIAS	AO12111906	INDEPENDENCIA S2	12/11/2019 17:43	14/11/2019 11:31	12/11/2019 17:43	14/11/2019 09:21	39,62	1	39,62	CHI
201911106725	GUAPO	AO12111906	INDEPENDENCIA S2	12/11/2019 17:43	14/11/2019 11:31	12/11/2019 17:43	14/11/2019 09:21	39,62	14	554,75	CHI
201911106725	ABADIA DE GOIAS	AO12383891LD	INDEPENDENCIA S2	12/11/2019 17:43	14/11/2019 11:31	12/11/2019 17:43	14/11/2019 01:51	32,14	1	32,14	CHI
201911106725	ARAGOIANIA	AO12383891LD	INDEPENDENCIA S2	12/11/2019 17:43	14/11/2019 11:31	12/11/2019 17:43	14/11/2019 01:51	32,14	10	321,38	CHI
201911106725	ARAGOIANIA	AO12399996	INDEPENDENCIA S2	12/11/2019 17:43	14/11/2019 11:31	12/11/2019 17:43	13/11/2019 11:17	17,56	10	175,63	CHI
201911107613	SANCLERLANDIA	SC12005468	FIRMINOPOLIS S2	12/11/2019 17:43	12/11/2019 21:43	12/11/2019 17:43	12/11/2019 21:43	3,99	617	2458,75	CHI
201911106457	AVELINOPOLIS	AV21011826	ANICUNS	12/11/2019 17:44	13/11/2019 16:45	12/11/2019 17:44	13/11/2019 16:45	23,01	1	23,01	CHI
201911108736	ABADIA DE GOIAS	AO11007315	INDEPENDENCIA S2	12/11/2019 17:44	14/11/2019 11:38	12/11/2019 17:44	14/11/2019 11:38	41,90	17	712,28	CHI
201911106615	GOIANIA	AP11160157	INDEPENDENCIA S2	12/11/2019 17:46	13/11/2019 13:30	12/11/2019 17:46	13/11/2019 13:30	19,73	110	2169,87	CHI
201911107163	SANTA RITA DO ARAGUAIA	SU21267260	SANTA RITA DO ARAGUAIA	12/11/2019 17:47	15/11/2019 21:57	12/11/2019 17:47	15/11/2019 21:57	76,17	1	76,17	CHI
201911106480	SAO LUIZ DO NORTE	SZ21351564	ITAPACI	12/11/2019 17:47	13/11/2019 14:28	12/11/2019 17:47	13/11/2019 14:28	20,68	1	20,68	CHI
201911107166	ACREUNA	2440040636	ACREUNA	12/11/2019 17:47	13/11/2019 00:38	12/11/2019 17:47	13/11/2019 00:38	6,85	1	6,85	CHI
201911106482	NOVA ROMA	ND11162970	IACIARA S2	12/11/2019 17:48	12/11/2019 19:26	12/11/2019 17:48	12/11/2019 19:26	1,62	50	81,17	CHI
201911107168	SANTA RITA DO ARAGUAIA	SU21090643	SANTA RITA DO ARAGUAIA	12/11/2019 17:48	13/11/2019 22:38	12/11/2019 17:48	13/11/2019 22:38	28,82	1	28,82	CHI
20191197947	CATALAO	CT11250344	CATALAO S2	12/11/2019 17:49	12/11/2019 18:38	12/11/2019 17:49	12/11/2019 18:38	0,82	81	66,06	CHI
201911107607	GOIANIA	GN11347566	INDEPENDENCIA S2	12/11/2019 17:50	12/11/2019 20:34	12/11/2019 17:50	12/11/2019 20:34	2,73	106	289,35	CHI
201911368323	HIDROLANDIA	HD21010198	CEPAIGO S1	12/11/2019 17:50	13/11/2019 14:35	12/11/2019 17:50	13/11/2019 14:35	20,75	1	20,75	CHI
201911108301	HIDROLANDIA	HD12000290	CEPAIGO S1	12/11/2019 17:50	12/11/2019 21:58	12/11/2019 17:50	12/11/2019 21:58	4,13	2	8,25	CHI
201911107908	SANCLERLANDIA	SC11006177	FIRMINOPOLIS S2	12/11/2019 17:50	13/11/2019 07:50	12/11/2019 17:50	13/11/2019 07:50	13,99	147	2056,61	CHI

201911106504	PALMEIRAS DE GOIAS	PL21000149	ANICUNS	12/11/2019 17:52	13/11/2019 22:12	12/11/2019 17:52	13/11/2019 22:12	28,33	1	28,33	CHI
201911106508	JATAI	290125765	JATAI S3	12/11/2019 17:53	13/11/2019 10:54	12/11/2019 17:53	13/11/2019 10:54	17,01	1	17,01	CHI
201911107852	TRINDADE	TR11002501	TRINDADE	12/11/2019 17:53	13/11/2019 10:38	12/11/2019 17:53	13/11/2019 10:38	16,74	53	887,29	CHI
201911106601	ARAGUAPAZ	AZ21235387	GOIAS	12/11/2019 17:53	13/11/2019 18:16	12/11/2019 17:53	13/11/2019 18:16	24,37	1	24,37	CHI
201911108946	EDEIA	EA11263414	EDEIA	12/11/2019 17:54	13/11/2019 12:14	12/11/2019 17:54	13/11/2019 12:14	18,33	87	1594,93	CHI
201911106607	JATAI	290092309	JATAI S2	12/11/2019 17:54	13/11/2019 10:15	12/11/2019 17:54	13/11/2019 10:15	16,35	1	16,35	CHI
201911106613	PILAR DE GOIAS	GG21340137	SANTA TEREZINHA	12/11/2019 17:55	13/11/2019 11:55	12/11/2019 17:55	13/11/2019 11:55	17,99	1	17,99	CHI
201911107662	EDEIA	EA11044510	EDEIA	12/11/2019 17:55	13/11/2019 15:46	12/11/2019 17:55	13/11/2019 15:46	21,83	115	2510,96	CHI
201911108980	ABADIA DE GOIAS	AO11007321	INDEPENDENCIA S2	12/11/2019 17:56	13/11/2019 14:05	12/11/2019 17:56	13/11/2019 14:05	20,15	42	846,29	CHI
201911108640	NAZARIO	NZ12233489	ANICUNS	12/11/2019 17:56	13/11/2019 14:50	12/11/2019 17:56	13/11/2019 14:50	20,90	39	815,26	CHI
201911108640	PALMEIRAS DE GOIAS	NZ12233489	ANICUNS	12/11/2019 17:56	13/11/2019 14:50	12/11/2019 17:56	13/11/2019 14:50	20,90	3	62,71	CHI
201911107614	ANICUNS	AR12326204	ARACU	12/11/2019 17:57	13/11/2019 16:50	12/11/2019 17:57	13/11/2019 16:50	22,89	4	91,54	CHI
201911107614	ITABERAI	AR12326204	ARACU	12/11/2019 17:57	13/11/2019 16:50	12/11/2019 17:57	13/11/2019 16:50	22,89	3	68,66	CHI
201911106706	SAO MIGUEL DO ARAGUAIA	SM21147701	SAO MIGUEL DO ARAGUAIA	12/11/2019 17:57	14/11/2019 15:23	12/11/2019 17:57	14/11/2019 15:23	45,43	1	45,43	CHI
201911106924	ARAGOIANIA	AO11160174	INDEPENDENCIA S2	12/11/2019 17:57	13/11/2019 15:03	12/11/2019 17:57	13/11/2019 15:03	21,08	45	948,80	CHI
201911109365	NOVO PLANALTO	TA12354463	NOVO PLANALTO	12/11/2019 17:58	14/11/2019 09:18	12/11/2019 17:58	14/11/2019 09:18	39,32	6	235,91	CHI
201911108722	CAMPOS BELOS	CH12047947	SAO DOMINGOS	12/11/2019 18:00	13/11/2019 00:09	12/11/2019 18:00	13/11/2019 00:09	6,15	2	12,29	CHI
201911106721	GOIANIA	10018492183	MEIA PONTE	12/11/2019 18:00	13/11/2019 00:05	12/11/2019 18:00	13/11/2019 00:05	6,08	1	6,08	CHI
201911107013	FAINA	03290414	MATRINCHA	12/11/2019 18:00	13/11/2019 00:16	12/11/2019 18:00	13/11/2019 00:16	6,27	21	131,65	CHI
201911107013	GOIAS	03290414	MATRINCHA	12/11/2019 18:00	13/11/2019 00:16	12/11/2019 18:00	13/11/2019 00:16	6,27	176	1103,37	CHI
201911107013	ITAPIRAPUA	03290414	MATRINCHA	12/11/2019 18:00	13/11/2019 00:16	12/11/2019 18:00	13/11/2019 00:16	6,27	23	144,19	CHI
201911107013	MATRINCHA	03290414	MATRINCHA	12/11/2019 18:00	13/11/2019 00:16	12/11/2019 18:00	13/11/2019 00:16	6,27	296	1855,67	CHI
201911107013	GOIAS	03290414	MATRINCHA	12/11/2019 18:00	13/11/2019 00:16	12/11/2019 18:00	12/11/2019 23:00	5,00	4	20,01	CHI
201911107013	ITAPIRAPUA	03290414	MATRINCHA	12/11/2019 18:00	13/11/2019 00:16	12/11/2019 18:00	12/11/2019 23:00	5,00	1	5,00	CHI
201911107013	MATRINCHA	03290414	MATRINCHA	12/11/2019 18:00	13/11/2019 00:16	12/11/2019 18:00	12/11/2019 23:00	5,00	23	115,08	CHI
201911107013	ARAGUAPAZ	03290414	MATRINCHA	12/11/2019 18:00	13/11/2019 00:16	12/11/2019 18:00	12/11/2019 18:06	0,10	1	0,10	CHI
201911107013	FAINA	03290414	MATRINCHA	12/11/2019 18:00	13/11/2019 00:16	12/11/2019 18:00	12/11/2019 18:06	0,10	52	5,13	CHI
201911107013	ITAPIRAPUA	03290414	MATRINCHA	12/11/2019 18:00	13/11/2019 00:16	12/11/2019 18:00	12/11/2019 18:06	0,10	34	3,35	CHI
201911107013	MATRINCHA	03290414	MATRINCHA	12/11/2019 18:00	13/11/2019 00:16	12/11/2019 18:00	12/11/2019 18:06	0,10	390	38,46	CHI
201911107013	GOIAS	03290414	MATRINCHA	12/11/2019 18:00	13/11/2019 00:16	12/11/2019 18:00	12/11/2019 18:04	0,07	461	31,37	CHI
201911107013	ITAPIRAPUA	03290414	MATRINCHA	12/11/2019 18:00	13/11/2019 00:16	12/11/2019 18:00	12/11/2019 18:04	0,07	1647	112,09	CHI
201911107013	ITAPIRAPUA	03290414	MATRINCHA	12/11/2019 18:00	13/11/2019 00:16	12/11/2019 18:00	12/11/2019 18:04	0,07	1282	87,25	CHI
201911106801	RIO VERDE	630511913	RIO VERDE S1	12/11/2019 18:01	14/11/2019 01:31	12/11/2019 18:01	14/11/2019 01:31	31,50	1	31,50	CHI

201911106902	SAO MIGUEL DO ARAGUAIA	830045223	SAO MIGUEL DO ARAGUAIA	12/11/2019 18:02	14/11/2019 10:42	12/11/2019 18:02	14/11/2019 10:42	40,66	1	40,66	CHI
201911107651	ADELANDIA	DN12047420	FIRMINOPOLIS S2	12/11/2019 18:07	13/11/2019 01:51	12/11/2019 18:07	13/11/2019 01:51	7,73	3	23,20	CHI
201911107651	ANICUNS	DN12047420	FIRMINOPOLIS S2	12/11/2019 18:07	13/11/2019 01:51	12/11/2019 18:07	13/11/2019 01:51	7,73	73	564,59	CHI
201911107227	MINEIROS	MY12278397	PARQUE DAS EMAS	12/11/2019 18:08	13/11/2019 13:15	12/11/2019 18:08	13/11/2019 13:15	19,10	5	95,52	CHI
201911107227	SERRANOPODIS	MY12278397	PARQUE DAS EMAS	12/11/2019 18:08	13/11/2019 13:15	12/11/2019 18:08	13/11/2019 13:15	19,10	7	133,73	CHI
201911106953	MAURILANDIA	01420406	SANTA HELENA S1	12/11/2019 18:10	12/11/2019 20:50	12/11/2019 18:10	12/11/2019 20:50	2,67	28	74,64	CHI
201911106953	RIO VERDE	01420406	SANTA HELENA S1	12/11/2019 18:10	12/11/2019 20:50	12/11/2019 18:10	12/11/2019 20:50	2,67	606	1615,33	CHI
201911106953	SANTA HELENA DE GOIAS	01420406	SANTA HELENA S1	12/11/2019 18:10	12/11/2019 20:50	12/11/2019 18:10	12/11/2019 20:50	2,67	23	61,31	CHI
201911106951	TROMBAS	TB12321787	PORANGATU	12/11/2019 18:12	13/11/2019 23:18	12/11/2019 18:12	13/11/2019 23:18	29,09	2	58,17	CHI
201911107533	PALMEIRAS DE GOIAS	TV12005220	FIRMINOPOLIS S2	12/11/2019 18:13	13/11/2019 01:00	12/11/2019 18:13	13/11/2019 01:00	6,79	5	33,95	CHI
201911107533	TURVANIA	TV12005220	FIRMINOPOLIS S2	12/11/2019 18:13	13/11/2019 01:00	12/11/2019 18:13	13/11/2019 01:00	6,79	9	61,10	CHI
201911106960	EDEIA	10015020388	EDEIA	12/11/2019 18:14	14/11/2019 18:20	12/11/2019 18:14	14/11/2019 18:20	48,09	1	48,09	CHI
201911106962	ACREUNA	2440058021	ACREUNA	12/11/2019 18:16	13/11/2019 00:20	12/11/2019 18:16	13/11/2019 00:20	6,07	1	6,07	CHI
201911368348	GOIATUBA	140116394	RIO DOS BOIS	12/11/2019 18:19	15/11/2019 07:14	12/11/2019 18:19	15/11/2019 07:14	60,92	1	60,92	CHI
201911107637	SANTA FE DE GOIAS	RN11102108	BRITANIA	12/11/2019 18:19	13/11/2019 11:50	12/11/2019 18:19	13/11/2019 11:50	17,52	126	2207,66	CHI
201911107794	ALTO PARAISO DE GOIAS	ND12302636	IACIARA S2	12/11/2019 18:20	12/11/2019 21:02	12/11/2019 18:20	12/11/2019 21:02	2,70	18	48,52	CHI
201911107794	NOVA ROMA	ND12302636	IACIARA S2	12/11/2019 18:20	12/11/2019 21:02	12/11/2019 18:20	12/11/2019 21:02	2,70	96	258,80	CHI
201911107794	SAO JOAO D ALIANCA	ND12302636	IACIARA S2	12/11/2019 18:20	12/11/2019 21:02	12/11/2019 18:20	12/11/2019 21:02	2,70	12	32,35	CHI
201911108712	SANTA HELENA DE GOIAS	400079434	IPEGUARI	12/11/2019 18:20	13/11/2019 15:29	12/11/2019 18:20	13/11/2019 15:29	21,14	1	21,14	CHI
20191192392	SAO MIGUEL DO ARAGUAIA	SM10404193	SAO MIGUEL DO ARAGUAIA	12/11/2019 16:23	14/11/2019 13:23	12/11/2019 18:21	12/11/2019 20:18	1,96	12	23,47	CHI
201911107000	DIVINOPOLIS DE GOIAS	MA12398387	SAO DOMINGOS	12/11/2019 18:22	13/11/2019 07:37	12/11/2019 18:22	13/11/2019 07:37	13,24	3	39,72	CHI
201911107000	MONTE ALEGRE DE GOIAS	MA12398387	SAO DOMINGOS	12/11/2019 18:22	13/11/2019 07:37	12/11/2019 18:22	13/11/2019 07:37	13,24	16	211,83	CHI
201911107010	MUTUNOPOLIS	MU12246496	MARA ROSA	12/11/2019 18:24	13/11/2019 14:12	12/11/2019 18:24	13/11/2019 14:12	19,80	2	39,60	CHI
201911107014	ITAJA	IJ12086739	ITAJA S2	12/11/2019 18:24	13/11/2019 19:34	12/11/2019 18:24	13/11/2019 19:34	25,16	2	50,32	CHI
201911107199	SAO LUIS DE MONTES BELOS	SL11006848	SAO LUIZ DOS MONTES BELOS	12/11/2019 18:25	12/11/2019 22:50	12/11/2019 18:25	12/11/2019 22:50	4,41	164	723,47	CHI
201911107023	ITABERAI	50120864	ITABERAI S2	12/11/2019 18:25	13/11/2019 17:15	12/11/2019 18:25	13/11/2019 17:15	22,83	1	22,83	CHI
201911107024	JATAI	290291975	JATAI S3	12/11/2019 18:25	13/11/2019 00:45	12/11/2019 18:25	13/11/2019 00:45	6,34	1	6,34	CHI
201911108723	FORMOSA	19553754	ITUIQUIRA	12/11/2019 18:29	12/11/2019 22:08	12/11/2019 18:29	12/11/2019 22:08	3,65	1	3,65	CHI
201911107123	ANICUNS	AC12323460	ANICUNS	12/11/2019 18:29	13/11/2019 12:57	12/11/2019 18:29	13/11/2019 12:57	18,47	7	129,29	CHI
201911107123	TURVANIA	AC12323460	ANICUNS	12/11/2019 18:29	13/11/2019 12:57	12/11/2019 18:29	13/11/2019 12:57	18,47	3	55,41	CHI
201911108026	ANICUNS	AC12382573	ANICUNS	12/11/2019 18:31	13/11/2019 01:48	12/11/2019 18:31	13/11/2019 01:48	7,27	1	7,27	CHI
201911108026	NAZARIO	AC12382573	ANICUNS	12/11/2019 18:31	13/11/2019 01:48	12/11/2019 18:31	13/11/2019 01:48	7,27	1	7,27	CHI
201911108026	TURVANIA	AC12382573	ANICUNS	12/11/2019 18:31	13/11/2019 01:48	12/11/2019 18:31	13/11/2019 01:48	7,27	23	167,20	CHI

201911107208	JOVIANIA	570012788	GOIATUBA S1	12/11/2019 18:32	16/11/2019 16:03	12/11/2019 18:32	16/11/2019 16:03	93,51	1	93,51	CHI
201911107215	BOM JARDIM DE GOIAS	BM11355323	BOM JARDIM	12/11/2019 18:33	13/11/2019 17:22	12/11/2019 18:33	13/11/2019 17:22	22,80	1	22,80	CHI
201911107784	ADELANDIA	DN12277724	FIRMINOPOLIS S2	12/11/2019 18:35	13/11/2019 01:20	12/11/2019 18:35	13/11/2019 01:20	6,76	59	398,94	CHI
201911107784	MOSSAMEDES	DN12277724	FIRMINOPOLIS S2	12/11/2019 18:35	13/11/2019 01:20	12/11/2019 18:35	13/11/2019 01:20	6,76	5	33,81	CHI
201911107784	SANCLERLANDIA	DN12277724	FIRMINOPOLIS S2	12/11/2019 18:35	13/11/2019 01:20	12/11/2019 18:35	13/11/2019 01:20	6,76	30	202,85	CHI
201911107784	SAO LUIS DE MONTES BELOS	DN12277724	FIRMINOPOLIS S2	12/11/2019 18:35	13/11/2019 01:20	12/11/2019 18:35	13/11/2019 01:20	6,76	66	446,27	CHI
201911107778	SAO LUIS DE MONTES BELOS	SL32145768	SAO LUIZ DOS MONTES BELOS	12/11/2019 18:35	13/11/2019 15:06	12/11/2019 18:35	13/11/2019 15:06	20,51	30	615,42	CHI
201911107303	RIO VERDE	RV21213344	MONTIVIDIU T	12/11/2019 18:36	15/11/2019 12:07	12/11/2019 18:36	15/11/2019 12:07	65,51	1	65,51	CHI
201911108739	SAO MIGUEL DO ARAGUAIA	SM12081437	SAO MIGUEL DO ARAGUAIA	12/11/2019 18:40	13/11/2019 01:07	12/11/2019 18:40	13/11/2019 01:07	6,45	23	148,31	CHI
201911108823	NAZARIO	NZ21349181	ANICUNS	12/11/2019 18:40	14/11/2019 21:38	12/11/2019 18:40	14/11/2019 21:38	50,96	1	50,96	CHI
201911108054	ANICUNS	TV12304696	FIRMINOPOLIS S2	12/11/2019 18:41	13/11/2019 15:58	12/11/2019 18:41	13/11/2019 15:58	21,27	3	63,82	CHI
201911108054	TURVANIA	TV12304696	FIRMINOPOLIS S2	12/11/2019 18:41	13/11/2019 15:58	12/11/2019 18:41	13/11/2019 15:58	21,27	14	297,83	CHI
201911109932	NOVA CRIXAS	NA13321975	NOVA CRIXAS	12/11/2019 18:44	14/11/2019 01:28	12/11/2019 18:44	14/11/2019 01:28	30,73	10	307,25	CHI
201911109932	NOVA CRIXAS	05630224	NOVA CRIXAS	12/11/2019 18:44	14/11/2019 01:28	12/11/2019 18:44	14/11/2019 01:03	30,31	5	151,55	CHI
201911109932	CRIXAS	NA13073595	NOVA CRIXAS	12/11/2019 18:44	14/11/2019 01:28	12/11/2019 18:44	13/11/2019 15:57	21,21	3	63,63	CHI
201911109932	NOVA CRIXAS	NA13073595	NOVA CRIXAS	12/11/2019 18:44	14/11/2019 01:28	12/11/2019 18:44	13/11/2019 15:57	21,21	38	806,00	CHI
201911107576	SAO LUIS DE MONTES BELOS	SL11000036	SAO LUIZ DOS MONTES BELOS	12/11/2019 18:44	13/11/2019 13:51	12/11/2019 18:44	13/11/2019 13:51	19,10	145	2769,86	CHI
201911107176	MOSSAMEDES	MD21343824	FIRMINOPOLIS S2	12/11/2019 18:46	13/11/2019 13:03	12/11/2019 18:46	13/11/2019 13:03	18,28	1	18,28	CHI
201911107937	ANICUNS	AC12304531	ANICUNS	12/11/2019 18:47	14/11/2019 08:55	12/11/2019 18:47	14/11/2019 08:55	38,12	5	190,61	CHI
201911108777	ANICUNS	AC21126108	FIRMINOPOLIS S2	12/11/2019 18:47	14/11/2019 11:13	12/11/2019 18:47	14/11/2019 11:13	40,43	1	40,43	CHI
201911107962	SAO LUIS DE MONTES BELOS	SL11000047	SAO LUIZ DOS MONTES BELOS	12/11/2019 18:48	13/11/2019 08:27	12/11/2019 18:48	13/11/2019 08:27	13,64	130	1773,78	CHI
201911107618	JATAI	290027974	JATAI S2	12/11/2019 18:48	12/11/2019 23:49	12/11/2019 18:48	12/11/2019 23:49	5,01	1	5,01	CHI
201911107622	ALTO PARAISO DE GOIAS	BF12146192	NIQUELANDIA SUBTRANSMISSAO	12/11/2019 18:49	13/11/2019 08:38	12/11/2019 18:49	13/11/2019 08:38	13,81	1	13,81	CHI
201911343602	SAO LUIS DE MONTES BELOS	500106952	SAO LUIZ DOS MONTES BELOS	12/11/2019 18:50	12/11/2019 19:17	12/11/2019 18:50	12/11/2019 19:17	0,45	1	0,45	CHI
201911108807	SAO LUIS DE MONTES BELOS	SL11404964	SAO LUIZ DOS MONTES BELOS	12/11/2019 18:51	13/11/2019 00:25	12/11/2019 18:51	13/11/2019 00:25	5,57	142	791,26	CHI
201911107650	SAO LUIS DE MONTES BELOS	SL21156430	SAO LUIZ DOS MONTES BELOS	12/11/2019 18:53	14/11/2019 08:00	12/11/2019 18:53	14/11/2019 08:00	37,11	3	111,34	CHI
201911108790	SAO LUIS DE MONTES BELOS	SL12000031	SAO LUIZ DOS MONTES BELOS	12/11/2019 18:53	12/11/2019 23:08	12/11/2019 18:53	12/11/2019 23:08	4,24	117	495,59	CHI
201911107660	PALMEIRAS DE GOIAS	590026926	PALMEIRAS	12/11/2019 18:54	13/11/2019 09:58	12/11/2019 18:54	13/11/2019 09:58	15,07	1	15,07	CHI
201911108791	ALTO PARAISO DE GOIAS	BF21144675	NIQUELANDIA SUBTRANSMISSAO	12/11/2019 18:54	13/11/2019 10:53	12/11/2019 18:54	13/11/2019 10:53	15,97	1	15,97	CHI
201911109254	ITABERAI	IB11250620	ITABERAI S1	12/11/2019 18:55	13/11/2019 11:03	12/11/2019 18:55	13/11/2019 11:03	16,13	53	855,07	CHI
201911107671	CALDAS NOVAS	CN11213805	SERRA DE CALDAS	12/11/2019 18:56	12/11/2019 23:51	12/11/2019 18:56	12/11/2019 23:51	4,90	44	215,66	CHI
201911108557	SAO LUIS DE MONTES BELOS	SL11039166	SAO LUIZ DOS MONTES BELOS	12/11/2019 18:57	13/11/2019 01:16	12/11/2019 18:57	13/11/2019 01:16	6,31	132	833,32	CHI
201911107747	PIRANHAS	PH12381043	PIRANHAS	12/11/2019 19:00	12/11/2019 23:00	12/11/2019 19:00	12/11/2019 23:00	4,00	125	499,69	CHI

201911107722	SAO LUIS DE MONTES BELOS	SL12383600	SAO LUIZ DOS MONTES BELOS	12/11/2019 19:00	14/11/2019 10:01	12/11/2019 19:00	14/11/2019 10:01	39,01	9	351,12	CHI
201911343717	SAO LUIS DE MONTES BELOS	500093313	SAO LUIZ DOS MONTES BELOS	12/11/2019 19:02	12/11/2019 19:17	12/11/2019 19:02	12/11/2019 19:17	0,26	1	0,26	CHI
201911108070	CAMPOS BELOS	CH11262242	SAO DOMINGOS	12/11/2019 19:03	12/11/2019 21:56	12/11/2019 19:03	12/11/2019 21:56	2,88	61	175,66	CHI
201911107790	IPORA	IR11353554	IPORA	12/11/2019 19:04	12/11/2019 23:26	12/11/2019 19:04	12/11/2019 23:26	4,35	1	4,35	CHI
201911109071	RIO VERDE	10001188125	RIO VERDE S2	12/11/2019 19:05	13/11/2019 12:00	12/11/2019 19:05	13/11/2019 12:00	16,91	1	16,91	CHI
20191199571	RIO VERDE	RV21260264	RIO VERDE S1	12/11/2019 19:05	12/11/2019 19:44	12/11/2019 19:05	12/11/2019 19:44	0,64	1	0,64	CHI
201911109086	ITUMBIARA	10002916230	ITUMBIARA NOVA	12/11/2019 19:06	13/11/2019 09:40	12/11/2019 19:06	13/11/2019 09:40	14,55	1	14,55	CHI
201911109118	SANCLERLANDIA	10029124148	FIRMINOPOLIS S2	12/11/2019 19:11	13/11/2019 11:07	12/11/2019 19:11	13/11/2019 11:07	15,93	1	15,93	CHI
201911107828	SANTA RITA DO ARAGUAIA	SU12202828	SANTA RITA DO ARAGUAIA	12/11/2019 19:14	14/11/2019 00:17	12/11/2019 19:14	14/11/2019 00:17	29,04	1	29,04	CHI
201911107996	ITAPIRAPUA	IU11070527	MATRINCHA	12/11/2019 19:16	13/11/2019 07:59	12/11/2019 19:16	13/11/2019 07:59	12,70	121	1536,90	CHI
201911108708	SAO LUIS DE MONTES BELOS	SL11076364	SAO LUIZ DOS MONTES BELOS	12/11/2019 19:17	13/11/2019 08:10	12/11/2019 19:17	13/11/2019 08:10	12,88	178	2293,04	CHI
201911109157	BALIZA	BH11316406	CAIAPONIA	12/11/2019 19:22	14/11/2019 13:39	12/11/2019 19:22	14/11/2019 13:39	42,27	1	42,27	CHI
201911108649	FAZENDA NOVA	NB12020225	JUSSARA	12/11/2019 19:23	13/11/2019 08:30	12/11/2019 19:23	13/11/2019 08:30	13,11	38	498,24	CHI
201911108649	JUSSARA	NB12020225	JUSSARA	12/11/2019 19:23	13/11/2019 08:30	12/11/2019 19:23	13/11/2019 08:30	13,11	1	13,11	CHI
201911108649	NOVO BRASIL	NB12020225	JUSSARA	12/11/2019 19:23	13/11/2019 08:30	12/11/2019 19:23	13/11/2019 08:30	13,11	38	498,24	CHI
201911107951	SAO SIMAO	2240009774	CACHOEIRA ALTA	12/11/2019 19:25	12/11/2019 23:45	12/11/2019 19:25	12/11/2019 23:45	4,33	1	4,33	CHI
201911107956	TURVANIA	AC12266584	ANICUNS	12/11/2019 19:26	15/11/2019 11:02	12/11/2019 19:26	15/11/2019 08:53	61,45	5	307,25	CHI
201911107956	ANICUNS	AC12266584	ANICUNS	12/11/2019 19:26	15/11/2019 11:02	12/11/2019 19:26	14/11/2019 16:27	45,01	1	45,01	CHI
201911107967	PORANGATU	MU21240597	MARA ROSA	12/11/2019 19:28	15/11/2019 08:50	12/11/2019 19:28	15/11/2019 08:50	61,36	1	61,36	CHI
201911107969	ACREUNA	EU12271615	ACREUNA	12/11/2019 19:28	13/11/2019 16:54	12/11/2019 19:28	13/11/2019 16:54	21,42	7	149,96	CHI
201911107991	NIQUELANDIA	NQ12351186	NIQUELANDIA SUBTRANSMISSAO	12/11/2019 19:29	13/11/2019 00:50	12/11/2019 19:29	13/11/2019 00:50	5,34	8	42,71	CHI
201911137224	NAZARIO	NZ21031463	ANICUNS	12/11/2019 19:29	14/11/2019 15:00	12/11/2019 19:29	14/11/2019 15:00	43,52	1	43,52	CHI
201911107994	MOSSAMEDES	MD12000195	FIRMINOPOLIS S2	12/11/2019 19:30	13/11/2019 14:45	12/11/2019 19:30	13/11/2019 14:45	19,25	4	77,02	CHI
201911109182	CHAPADAO DO CEU	DJ12182111	CHAPADAO DO CEU	12/11/2019 19:30	13/11/2019 12:51	12/11/2019 19:30	13/11/2019 12:51	17,34	22	381,39	CHI
201911109176	MUNDO NOVO DE GOIAS	MH11269591	NOVA CRIXAS	12/11/2019 19:30	13/11/2019 20:54	12/11/2019 19:30	13/11/2019 20:54	25,39	1	25,39	CHI
201911109183	ANAPOLIS	20035147	ANAPOLIS UNIVERSITARIO S1	12/11/2019 19:31	13/11/2019 13:20	12/11/2019 19:31	13/11/2019 13:20	17,81	1	17,81	CHI
201911109192	ISRAELANDIA	IS11015574	IPORA	12/11/2019 19:34	13/11/2019 22:19	12/11/2019 19:34	13/11/2019 22:19	26,74	93	2487,03	CHI
201911109345	MUNDO NOVO DE GOIAS	NA12035650	NOVA CRIXAS	12/11/2019 19:37	13/11/2019 17:45	12/11/2019 19:37	13/11/2019 17:45	22,13	8	177,01	CHI
201911109345	NOVA CRIXAS	NA12035650	NOVA CRIXAS	12/11/2019 19:37	13/11/2019 17:45	12/11/2019 19:37	13/11/2019 17:45	22,13	24	531,03	CHI
201911108133	ANAPOLIS	AN11003272	JUNDIAI S1	12/11/2019 19:39	12/11/2019 22:22	12/11/2019 19:39	12/11/2019 22:22	2,70	138	372,83	CHI
201911109222	FORMOSO	FO12321783	PORANGATU	12/11/2019 19:41	13/11/2019 10:58	12/11/2019 19:41	13/11/2019 10:58	15,28	3	45,83	CHI
201911108052	ADELANDIA	DN21304609	FIRMINOPOLIS S2	12/11/2019 19:41	13/11/2019 08:22	12/11/2019 19:41	13/11/2019 08:22	12,68	2	25,36	CHI
201911108053	SAO LUIS DE MONTES BELOS	SL31125632	FIRMINOPOLIS S1	12/11/2019 19:42	13/11/2019 11:37	12/11/2019 19:42	13/11/2019 11:37	15,92	1	15,92	CHI

201911108067	INDIARA	10001341578	EDEIA	12/11/2019 19:44	13/11/2019 10:03	12/11/2019 19:44	13/11/2019 10:03	14,31	1	14,31	CHI
201911108072	CATALAO	1990326800	CATALAO S2	12/11/2019 19:45	13/11/2019 00:03	12/11/2019 19:45	13/11/2019 00:03	4,30	1	4,30	CHI
201911108103	ARUANA	AZ10396204	MOZARLANDIA	12/11/2019 19:47	13/11/2019 23:08	12/11/2019 19:47	13/11/2019 23:08	27,34	8	218,71	CHI
201911108103	MATRINCHA	AZ10396204	MOZARLANDIA	12/11/2019 19:47	13/11/2019 23:08	12/11/2019 19:47	13/11/2019 23:08	27,34	27	738,13	CHI
201911108103	MATRINCHA	MP13042875	MOZARLANDIA	12/11/2019 19:47	13/11/2019 23:08	12/11/2019 19:47	13/11/2019 23:08	27,34	1	27,34	CHI
201911108103	ARUANA	MP12010436LD	MOZARLANDIA	12/11/2019 19:47	13/11/2019 23:08	12/11/2019 19:47	13/11/2019 22:18	26,51	60	1590,77	CHI
201911108103	MATRINCHA	MP12010436LD	MOZARLANDIA	12/11/2019 19:47	13/11/2019 23:08	12/11/2019 19:47	13/11/2019 22:18	26,51	1	26,51	CHI
201911108103	MATRINCHA	MP12010442	MOZARLANDIA	12/11/2019 19:47	13/11/2019 23:08	12/11/2019 19:47	13/11/2019 21:47	26,00	4	103,99	CHI
201911108510	BOM JESUS DE GOIAS	BJ10400764	BOM JESUS DE GOIAS	12/11/2019 19:47	14/11/2019 17:39	12/11/2019 19:47	13/11/2019 20:54	25,11	27	678,10	CHI
201911108510	BOM JESUS DE GOIAS	BJ10400764	BOM JESUS DE GOIAS	12/11/2019 19:47	14/11/2019 17:39	12/11/2019 19:47	13/11/2019 19:22	23,58	7	165,06	CHI
201911108510	QUIRINOPOLIS	BJ10400764	BOM JESUS DE GOIAS	12/11/2019 19:47	14/11/2019 17:39	12/11/2019 19:47	13/11/2019 19:22	23,58	4	94,32	CHI
201911108510	BOM JESUS DE GOIAS	BJ10400764	BOM JESUS DE GOIAS	12/11/2019 19:47	14/11/2019 17:39	12/11/2019 19:47	13/11/2019 18:02	22,25	25	556,36	CHI
201911108510	QUIRINOPOLIS	BJ10400764	BOM JESUS DE GOIAS	12/11/2019 19:47	14/11/2019 17:39	12/11/2019 19:47	13/11/2019 18:02	22,25	2	44,51	CHI
201911108103	ARAGUAPAZ	AZ10396204	MOZARLANDIA	12/11/2019 19:47	13/11/2019 23:08	12/11/2019 19:47	12/11/2019 21:30	1,71	65	111,35	CHI
201911108593	MINACU	IH10400798	MINACU	12/11/2019 19:48	12/11/2019 20:45	12/11/2019 19:48	12/11/2019 20:45	0,95	101	96,06	CHI
201911108116	PARAUNA	980034449	PARAUNA	12/11/2019 19:52	13/11/2019 11:41	12/11/2019 19:52	13/11/2019 11:41	15,81	1	15,81	CHI
201911109277	INDIARA	10020169548	EDEIA	12/11/2019 19:56	13/11/2019 09:00	12/11/2019 19:56	13/11/2019 09:00	13,07	1	13,07	CHI
201911110071	MONTIVIDIU	MV12267717	MONTIVIDIU T	12/11/2019 19:56	13/11/2019 11:32	12/11/2019 19:56	13/11/2019 11:32	15,59	3	46,76	CHI
201911110071	RIO VERDE	MV12267717	MONTIVIDIU T	12/11/2019 19:56	13/11/2019 11:32	12/11/2019 19:56	13/11/2019 11:32	15,59	2	31,18	CHI
201911109281	CACU	CC12295769	CACHOEIRA ALTA	12/11/2019 19:56	13/11/2019 13:58	12/11/2019 19:56	13/11/2019 13:58	18,02	6	108,11	CHI
201911109049	MINACU	IH11202463	MINACU	12/11/2019 19:57	13/11/2019 08:23	12/11/2019 19:57	13/11/2019 08:23	12,43	14	174,00	CHI
201911109376	MINACU	IH12341466	MINACU	12/11/2019 19:57	13/11/2019 01:30	12/11/2019 19:57	13/11/2019 01:30	5,54	244	1351,96	CHI
20191199576	CAVALCANTE	TI10400728	MINACU	12/11/2019 19:58	15/11/2019 01:04	12/11/2019 19:58	12/11/2019 20:11	0,23	331	75,49	CHI
20191199576	COLINAS DO SUL	TI10400728	MINACU	12/11/2019 19:58	15/11/2019 01:04	12/11/2019 19:58	12/11/2019 20:11	0,23	419	95,56	CHI
20191199576	NIQUELANDIA	TI10400728	MINACU	12/11/2019 19:58	15/11/2019 01:04	12/11/2019 19:58	12/11/2019 20:11	0,23	1	0,23	CHI
20191199576	URUACU	TI10400728	MINACU	12/11/2019 19:58	15/11/2019 01:04	12/11/2019 19:58	12/11/2019 20:11	0,23	1	0,23	CHI
20191199576	COLINAS DO SUL	TI10400728	NIQUELANDIA SUBTRANSMISSAO	12/11/2019 19:58	15/11/2019 01:04	12/11/2019 19:58	12/11/2019 20:11	0,23	1057	241,05	CHI
201911109283	APORE	AE21296479	ITAJA S1	12/11/2019 19:58	14/11/2019 15:35	12/11/2019 19:58	14/11/2019 15:35	43,61	1	43,61	CHI
201911108203	MORRINHOS	MR21381157	MORRINHOS	12/11/2019 19:58	13/11/2019 16:36	12/11/2019 19:58	13/11/2019 16:36	20,63	1	20,63	CHI
201911108215	GOIANESIA	GE21345660	GOIANESIA S2	12/11/2019 20:00	13/11/2019 13:23	12/11/2019 20:00	13/11/2019 13:23	17,37	1	17,37	CHI
20191199576	MINACU	01970414	MINACU	12/11/2019 19:58	15/11/2019 01:04	12/11/2019 20:01	13/11/2019 11:55	15,91	1	15,91	CHI
20191199576	MINACU	01970414	MINACU	12/11/2019 19:58	15/11/2019 01:04	12/11/2019 20:01	13/11/2019 01:56	5,92	2	11,84	CHI
20191199576	COLINAS DO SUL	TI10401551	MINACU	12/11/2019 19:58	15/11/2019 01:04	12/11/2019 20:01	12/11/2019 21:56	1,93	5	9,65	CHI

20191199576	MINACU	TI10401551	MINACU	12/11/2019 19:58	15/11/2019 01:04	12/11/2019 20:01	12/11/2019 21:56	1,93	3	5,79	CHI
201911109377	PORTELANDIA	PW12303418	PARQUE DAS EMAS	12/11/2019 20:01	13/11/2019 09:38	12/11/2019 20:01	13/11/2019 09:38	13,61	6	81,66	CHI
201911109300	CAMPINORTE	MQ12370551	MARA ROSA	12/11/2019 20:03	13/11/2019 11:42	12/11/2019 20:03	13/11/2019 11:42	15,65	4	62,61	CHI
201911109300	MARA ROSA	MQ12370551	MARA ROSA	12/11/2019 20:03	13/11/2019 11:42	12/11/2019 20:03	13/11/2019 11:42	15,65	14	219,12	CHI
201911108963	QUIRINOPOLIS	QI12326802	QUIRINOPOLIS	12/11/2019 20:04	13/11/2019 08:30	12/11/2019 20:04	13/11/2019 08:30	12,44	25	311,02	CHI
201911109813	CRIXAS	IW12032522	RUBIATABA	12/11/2019 20:05	13/11/2019 15:43	12/11/2019 20:05	13/11/2019 15:43	19,62	12	235,45	CHI
201911109813	GUARINOS	IW12032522	RUBIATABA	12/11/2019 20:05	13/11/2019 15:43	12/11/2019 20:05	13/11/2019 15:43	19,62	11	215,83	CHI
201911109813	ITAPACI	IW12032522	RUBIATABA	12/11/2019 20:05	13/11/2019 15:43	12/11/2019 20:05	13/11/2019 15:43	19,62	33	647,49	CHI
201911108246	SANTA FE DE GOIAS	RN12090835	BRITANIA	12/11/2019 20:07	14/11/2019 18:32	12/11/2019 20:07	14/11/2019 18:32	46,41	6	278,48	CHI
201911108250	DAMIANOPOLIS	DA12060858	IACIARA S2	12/11/2019 20:08	12/11/2019 21:40	12/11/2019 20:08	12/11/2019 21:40	1,53	2	3,05	CHI
201911109909	CAMPINORTE	2040021948	CAMPINORTE	12/11/2019 20:09	13/11/2019 21:59	12/11/2019 20:09	13/11/2019 21:59	25,82	1	25,82	CHI
201911108519	JATAI	10007058339	JATAI S2	12/11/2019 20:13	13/11/2019 16:39	12/11/2019 20:13	13/11/2019 16:39	20,43	1	20,43	CHI
201911108521	JATAI	3920000442	JATAI S1	12/11/2019 20:13	13/11/2019 14:03	12/11/2019 20:13	13/11/2019 14:03	17,82	1	17,82	CHI
201911108561	JANDAIA	JD12008635	PALMEIRAS	12/11/2019 20:13	13/11/2019 12:15	12/11/2019 20:13	13/11/2019 12:15	16,02	12	192,24	CHI
201911108533	RUBIATABA	RB11000024	RUBIATABA	12/11/2019 20:16	13/11/2019 06:26	12/11/2019 20:16	13/11/2019 06:26	10,15	93	944,08	CHI
201911108538	SAO LUIZ DO NORTE	SZ21221655	BARRO ALTO	12/11/2019 20:17	13/11/2019 20:09	12/11/2019 20:17	13/11/2019 20:09	23,85	1	23,85	CHI
201911109856	MORRO AGUDO DE GOIAS	RB12126565	RUBIATABA	12/11/2019 20:23	13/11/2019 15:27	12/11/2019 20:23	13/11/2019 15:27	19,05	4	76,20	CHI
201911109856	RUBIATABA	RB12126565	RUBIATABA	12/11/2019 20:23	13/11/2019 15:27	12/11/2019 20:23	13/11/2019 15:27	19,05	57	1085,91	CHI
201911108569	PORANGATU	PO11020581	PORANGATU	12/11/2019 20:25	12/11/2019 21:52	12/11/2019 20:25	12/11/2019 21:52	1,44	74	106,21	CHI
201911108574	SAO LUIS DE MONTES BELOS	500003191	SAO LUIZ DOS MONTES BELOS	12/11/2019 20:26	13/11/2019 11:11	12/11/2019 20:26	13/11/2019 11:11	14,74	1	14,74	CHI
201911108576	JANDAIA	1180008951	PALMEIRAS	12/11/2019 20:27	13/11/2019 12:46	12/11/2019 20:27	13/11/2019 12:46	16,33	1	16,33	CHI
201911108581	PALMEIRAS DE GOIAS	590025892	PALMEIRAS	12/11/2019 20:27	13/11/2019 11:18	12/11/2019 20:27	13/11/2019 11:18	14,84	1	14,84	CHI
201911108586	FIRMINOPOLIS	900016670	FIRMINOPOLIS S1	12/11/2019 20:28	13/11/2019 07:56	12/11/2019 20:28	13/11/2019 07:56	11,47	1	11,47	CHI
201911108595	SANTA HELENA DE GOIAS	400002980	IPEGUARI	12/11/2019 20:31	13/11/2019 10:39	12/11/2019 20:31	13/11/2019 10:39	14,13	1	14,13	CHI
201911108608	JATAI	JT21374294	JATAI S2	12/11/2019 20:34	14/11/2019 10:01	12/11/2019 20:34	14/11/2019 10:01	37,44	1	37,44	CHI
201911108681	ITUMBIARA	IT12046789	ITUMBIARA NOVA	12/11/2019 20:39	13/11/2019 07:17	12/11/2019 20:39	13/11/2019 07:17	10,63	257	2730,63	CHI
201911108681	ITUMBIARA	IT12046789	ITUMBIARA NOVA	12/11/2019 20:39	13/11/2019 07:17	12/11/2019 20:39	12/11/2019 22:26	1,78	110	195,25	CHI
201911108624	SANTO ANTONIO DA BARRA	BZ21279805	ACREUNA	12/11/2019 20:39	14/11/2019 14:05	12/11/2019 20:39	14/11/2019 14:05	41,42	1	41,42	CHI
201911109015	RIO VERDE	RV11000107	RIO VERDE S1	12/11/2019 20:42	12/11/2019 23:40	12/11/2019 20:42	12/11/2019 23:40	2,96	95	281,44	CHI
201911109350	BALIZA	BH12334535	BOM JARDIM	12/11/2019 20:43	13/11/2019 09:30	12/11/2019 20:43	13/11/2019 09:30	12,78	18	229,97	CHI
201911108642	IPORA	730070086	IPORA	12/11/2019 20:43	13/11/2019 07:04	12/11/2019 20:43	13/11/2019 07:04	10,33	1	10,33	CHI
201911110330	GOIATUBA	JV12208104	BOM JESUS DE GOIAS	12/11/2019 20:45	13/11/2019 18:14	12/11/2019 20:45	13/11/2019 18:14	21,48	83	1782,86	CHI
201911110330	GOIATUBA	JV12208104	BOM JESUS DE GOIAS	12/11/2019 20:45	13/11/2019 18:14	12/11/2019 20:45	13/11/2019 18:14	21,48	99	2126,55	CHI

201911110330	GOIATUBA	JV12208104	GOIATUBA S1	12/11/2019 20:45	13/11/2019 18:14	12/11/2019 20:45	13/11/2019 18:14	21,48	12	257,76	CHI
201911110330	JOVIANIA	JV12208104	GOIATUBA S1	12/11/2019 20:45	13/11/2019 18:14	12/11/2019 20:45	13/11/2019 18:14	21,48	4	85,92	CHI
201911108676	MINACU	IH11244068	MINACU	12/11/2019 20:45	13/11/2019 00:20	12/11/2019 20:45	13/11/2019 00:20	3,58	79	282,82	CHI
201911108908	CAMPO ALEGRE DE GOIAS	CM11039867	CAMPO ALEGRE DE GOIAS	12/11/2019 20:45	13/11/2019 04:17	12/11/2019 20:45	13/11/2019 04:17	7,52	91	684,12	CHI
201911108661	CAIAPONIA	930049949	CAIAPONIA	12/11/2019 20:48	13/11/2019 17:20	12/11/2019 20:48	13/11/2019 17:20	20,53	1	20,53	CHI
201911109363	BURITI DE GOIAS	10023992466	FIRMINOPOLIS S2	12/11/2019 20:49	14/11/2019 13:47	12/11/2019 20:49	14/11/2019 13:47	40,96	1	40,96	CHI
201911108671	ANAPOLIS	20417032	ANAPOLIS UNIVERSITARIO S2	12/11/2019 20:49	13/11/2019 08:35	12/11/2019 20:49	13/11/2019 08:35	11,75	1	11,75	CHI
201911109364	FIRMINOPOLIS	900038792	FIRMINOPOLIS S1	12/11/2019 20:50	13/11/2019 09:16	12/11/2019 20:50	13/11/2019 09:16	12,42	1	12,42	CHI
201911108701	COLINAS DO SUL	TI21288516	MINACU	12/11/2019 20:57	13/11/2019 08:49	12/11/2019 20:57	13/11/2019 08:49	11,86	1	11,86	CHI
201911109662	BARRO ALTO	SJ12006466	GOIANESIA S1	12/11/2019 20:57	13/11/2019 11:11	12/11/2019 20:57	13/11/2019 11:11	14,22	1	14,22	CHI
201911109662	GOIANESIA	SJ12006466	GOIANESIA S1	12/11/2019 20:57	13/11/2019 11:11	12/11/2019 20:57	13/11/2019 11:11	14,22	7	99,53	CHI
201911109662	VILA PROPICIO	SJ12006466	GOIANESIA S1	12/11/2019 20:57	13/11/2019 11:11	12/11/2019 20:57	13/11/2019 11:11	14,22	1	14,22	CHI
201911108918	MINACU	IH11150717	MINACU	12/11/2019 21:05	13/11/2019 11:04	12/11/2019 21:05	13/11/2019 11:04	14,00	95	1329,84	CHI
201911109394	NOVA AMERICA	RB12170307	RUBIATABA	12/11/2019 21:07	13/11/2019 01:50	12/11/2019 21:07	13/11/2019 01:50	4,71	19	89,52	CHI
201911109394	RUBIATABA	RB12170307	RUBIATABA	12/11/2019 21:07	13/11/2019 01:50	12/11/2019 21:07	13/11/2019 01:50	4,71	57	268,55	CHI
201911108881	JARAGUA	70008395	JARAGUA	12/11/2019 21:17	13/11/2019 05:15	12/11/2019 21:17	13/11/2019 05:15	7,95	1	7,95	CHI
201911108888	ABADIANIA	AA12384735	DAIA S2	12/11/2019 21:19	12/11/2019 23:06	12/11/2019 21:19	12/11/2019 23:06	1,78	24	42,60	CHI
201911110005	RUBIATABA	RB12062076	RUBIATABA	12/11/2019 21:20	14/11/2019 22:17	12/11/2019 21:20	14/11/2019 22:17	48,94	8	391,53	CHI
201911108893	PIRENOPOLIS	PV21135430	JARAGUA	12/11/2019 21:20	13/11/2019 10:38	12/11/2019 21:20	13/11/2019 10:38	13,29	1	13,29	CHI
201911108969	ITUMBIARA	IT12000075	PARANAIBA	12/11/2019 21:24	12/11/2019 23:28	12/11/2019 21:24	12/11/2019 23:28	2,05	266	546,48	CHI
201911108906	GOIATUBA	10007843451	GOIATUBA S2	12/11/2019 21:26	13/11/2019 11:18	12/11/2019 21:26	13/11/2019 11:18	13,86	1	13,86	CHI
201911108909	NOVO BRASIL	1460019225	JUSSARA	12/11/2019 21:28	15/11/2019 14:25	12/11/2019 21:28	15/11/2019 14:25	64,95	1	64,95	CHI
201911109095	ARAGUAPAZ	RB12290996	RUBIATABA	12/11/2019 21:33	15/11/2019 13:30	12/11/2019 21:33	15/11/2019 13:30	63,94	1	63,94	CHI
201911109095	RUBIATABA	RB12290996	RUBIATABA	12/11/2019 21:33	15/11/2019 13:30	12/11/2019 21:33	15/11/2019 13:30	63,94	10	639,39	CHI
201911109334	PORANGATU	PO11150732	PORANGATU	12/11/2019 21:36	13/11/2019 01:36	12/11/2019 21:36	13/11/2019 01:36	4,00	148	591,75	CHI
201911109400	CACHOEIRA ALTA	CA21041707	CACHOEIRA ALTA	12/11/2019 21:40	17/11/2019 11:20	12/11/2019 21:40	17/11/2019 11:20	109,66	1	109,66	CHI
20191195904	BALIZA	DV10400722	CAIAPONIA	12/11/2019 15:30	13/11/2019 15:50	12/11/2019 21:43	12/11/2019 21:58	0,24	48	11,48	CHI
20191195904	DOVERLANDIA	DV10400722	CAIAPONIA	12/11/2019 15:30	13/11/2019 15:50	12/11/2019 21:43	12/11/2019 21:58	0,24	152	36,35	CHI
201911109882	MARA ROSA	MQ12146959	MARA ROSA	12/11/2019 21:47	13/11/2019 23:25	12/11/2019 21:47	13/11/2019 23:25	25,62	10	256,18	CHI
201911109882	NOVA IGUACU DE GOIAS	MQ12146959	MARA ROSA	12/11/2019 21:47	13/11/2019 23:25	12/11/2019 21:47	13/11/2019 23:25	25,62	12	307,42	CHI
20191183489	SANTA HELENA DE GOIAS	400105159	IPEGUARI	12/11/2019 21:56	13/11/2019 14:23	12/11/2019 21:56	13/11/2019 14:23	16,45	1	16,45	CHI
201911109418	IPAMERI	IP21373679	PIRES DO RIO S2	12/11/2019 22:00	13/11/2019 22:20	12/11/2019 22:00	13/11/2019 22:20	24,33	1	24,33	CHI
201911108981	CORREGO DO OURO	CO21005628	SAO LUIZ DOS MONTES BELOS	12/11/2019 22:02	14/11/2019 16:10	12/11/2019 22:02	14/11/2019 16:10	42,13	2	84,26	CHI

201911109828	CRIXAS	MZ12055650	MOZARLANDIA	12/11/2019 22:06	13/11/2019 11:00	12/11/2019 22:06	13/11/2019 11:00	12,89	76	979,72	CHI
201911109828	MOZARLANDIA	MZ12055650	MOZARLANDIA	12/11/2019 22:06	13/11/2019 11:00	12/11/2019 22:06	13/11/2019 11:00	12,89	5	64,46	CHI
201911109828	NOVA CRIXAS	MZ12055650	MOZARLANDIA	12/11/2019 22:06	13/11/2019 11:00	12/11/2019 22:06	13/11/2019 11:00	12,89	28	360,95	CHI
201911109112	ANAPOLIS	AN11130707	JUNDIAI S1	12/11/2019 22:09	13/11/2019 01:43	12/11/2019 22:09	13/11/2019 01:43	3,55	179	635,90	CHI
201911108995	NIQUELANDIA	NQ12146903	URUACU	12/11/2019 22:10	13/11/2019 08:43	12/11/2019 22:10	13/11/2019 08:43	10,54	53	558,69	CHI
201911108995	NIQUELANDIA	NQ10400424	URUACU	12/11/2019 22:10	13/11/2019 08:43	12/11/2019 22:10	12/11/2019 23:56	1,76	38	66,94	CHI
201911109003	PIRENOPOLIS	PV21074730	SAO FRANCISCO DE GOIAS	12/11/2019 22:20	13/11/2019 12:12	12/11/2019 22:20	13/11/2019 12:12	13,86	1	13,86	CHI
201911109830	PARAUNA	PU12039209	PARAUNA	12/11/2019 22:20	13/11/2019 19:59	12/11/2019 22:20	13/11/2019 19:59	21,64	5	108,19	CHI
201911109006	CATALAO	CT10400773	CATALAO S2	12/11/2019 22:22	13/11/2019 03:01	12/11/2019 22:22	13/11/2019 03:01	4,66	95	442,75	CHI
201911109006	CATALAO	CT10400773	CATALAO S2	12/11/2019 22:22	13/11/2019 03:01	12/11/2019 22:22	13/11/2019 02:45	4,39	132	580,03	CHI
201911109006	CATALAO	CT10400773	CATALAO S2	12/11/2019 22:22	13/11/2019 03:01	12/11/2019 22:22	13/11/2019 01:57	3,59	144	517,12	CHI
201911109006	CATALAO	CT10400773	CATALAO S2	12/11/2019 22:22	13/11/2019 03:01	12/11/2019 22:22	12/11/2019 23:40	1,31	395	518,22	CHI
201911109010	JATAI	10018824160	JATAI S3	12/11/2019 22:23	13/11/2019 14:31	12/11/2019 22:23	13/11/2019 14:31	16,13	1	16,13	CHI
201911109018	NOVA CRIXAS	NA12057201	MOZARLANDIA	12/11/2019 22:25	14/11/2019 19:00	12/11/2019 22:25	14/11/2019 19:00	44,58	11	490,40	CHI
201911109018	CRIXAS	NA12156613	MOZARLANDIA	12/11/2019 22:25	14/11/2019 19:00	12/11/2019 22:25	14/11/2019 18:03	43,63	2	87,27	CHI
201911109018	NOVA CRIXAS	NA12156613	MOZARLANDIA	12/11/2019 22:25	14/11/2019 19:00	12/11/2019 22:25	14/11/2019 18:03	43,63	33	1439,94	CHI
201911109018	NOVA CRIXAS	NA12057181	MOZARLANDIA	12/11/2019 22:25	14/11/2019 19:00	12/11/2019 22:25	13/11/2019 15:57	17,53	9	157,77	CHI
201911109018	CRIXAS	MZ10400707	MOZARLANDIA	12/11/2019 22:25	14/11/2019 19:00	12/11/2019 22:25	13/11/2019 13:09	14,72	1	14,72	CHI
201911109018	NOVA CRIXAS	MZ10400707	MOZARLANDIA	12/11/2019 22:25	14/11/2019 19:00	12/11/2019 22:25	13/11/2019 13:09	14,72	61	898,07	CHI
201911109018	NOVA CRIXAS	MZ10400707	NOVA CRIXAS	12/11/2019 22:25	14/11/2019 19:00	12/11/2019 22:25	13/11/2019 13:09	14,72	1	14,72	CHI
201911109018	MOZARLANDIA	MZ10400707	MOZARLANDIA	12/11/2019 22:25	14/11/2019 19:00	12/11/2019 22:25	13/11/2019 12:20	13,91	35	487,02	CHI
201911109018	NOVA CRIXAS	MZ10400707	MOZARLANDIA	12/11/2019 22:25	14/11/2019 19:00	12/11/2019 22:25	13/11/2019 12:20	13,91	31	431,36	CHI
201911109033	CALDAS NOVAS	CN11000025	SERRA DE CALDAS	12/11/2019 22:31	13/11/2019 00:25	12/11/2019 22:31	13/11/2019 00:25	1,90	135	256,46	CHI
201911109023	CRIXAS	CX12145539	RUBIATABA	12/11/2019 22:31	13/11/2019 13:49	12/11/2019 22:31	13/11/2019 13:49	15,29	19	290,52	CHI
201911111505	SANTA FE DE GOIAS	RN12138786	BRITANIA	12/11/2019 22:33	16/11/2019 03:48	12/11/2019 22:33	16/11/2019 03:48	77,25	8	617,97	CHI
201911109036	MORRINHOS	MR12304043	MORRINHOS	12/11/2019 22:36	13/11/2019 10:45	12/11/2019 22:36	13/11/2019 10:45	12,14	3	36,41	CHI
201911109042	GOIANESIA	10022077071	GOIANESIA S2	12/11/2019 22:39	13/11/2019 09:40	12/11/2019 22:39	13/11/2019 09:40	11,01	1	11,01	CHI
201911109043	URUACU	UR12065508	URUACU	12/11/2019 22:39	13/11/2019 03:49	12/11/2019 22:39	13/11/2019 03:49	5,15	23	118,56	CHI
201911109044	PORANGATU	840042000	PORANGATU	12/11/2019 22:39	13/11/2019 03:54	12/11/2019 22:39	13/11/2019 03:54	5,23	1	5,23	CHI
201911109253	BOM JESUS DE GOIAS	BJ11208186	BOM JESUS DE GOIAS	12/11/2019 22:43	13/11/2019 15:23	12/11/2019 22:43	13/11/2019 15:23	16,65	302	5028,47	CHI
201911109098	ITUMBIARA	IT11315501	ITUMBIARA NOVA	12/11/2019 22:45	13/11/2019 01:16	12/11/2019 22:45	13/11/2019 01:16	2,50	110	275,12	CHI
201911101301	ABADIA DE GOIAS	AP10402662	INDEPENDENCIA S2	12/11/2019 16:48	12/11/2019 22:58	12/11/2019 22:46	12/11/2019 22:56	0,16	1049	170,75	CHI
201911101301	APARECIDA DE GOIANIA	AP10402662	INDEPENDENCIA S2	12/11/2019 16:48	12/11/2019 22:58	12/11/2019 22:46	12/11/2019 22:56	0,16	3928	639,39	CHI

201911101301	ARAGOIANIA	AP10402662	INDEPENDENCIA S2	12/11/2019 16:48	12/11/2019 22:58	12/11/2019 22:46	12/11/2019 22:56	0,16	279	45,41	CHI
201911101301	GOIANIA	AP10402662	INDEPENDENCIA S2	12/11/2019 16:48	12/11/2019 22:58	12/11/2019 22:46	12/11/2019 22:56	0,16	956	155,62	CHI
20191195904	DOVERLANDIA	DV12169471	CAIAPONIA	12/11/2019 15:30	13/11/2019 15:50	12/11/2019 22:48	13/11/2019 15:50	17,04	110	1874,37	CHI
201911109096	PIRES DO RIO	460107598	PIRES DO RIO S1	12/11/2019 22:48	13/11/2019 02:04	12/11/2019 22:48	13/11/2019 02:04	3,26	1	3,26	CHI
201911109142	PIRES DO RIO	460120451	PIRES DO RIO S1	12/11/2019 22:53	13/11/2019 03:53	12/11/2019 22:53	13/11/2019 03:53	4,99	1	4,99	CHI
201911109146	URUACU	UR12384347	URUACU	12/11/2019 22:54	13/11/2019 10:15	12/11/2019 22:54	13/11/2019 10:15	11,35	25	283,65	CHI
201911109488	MOZARLANDIA	MZ12060054	MOZARLANDIA	12/11/2019 22:55	13/11/2019 07:38	12/11/2019 22:55	13/11/2019 07:38	8,71	752	6552,01	CHI
201911109262	CATALAO	10006299898	CATALAO S2	12/11/2019 23:05	13/11/2019 06:49	12/11/2019 23:05	13/11/2019 06:49	7,73	1	7,73	CHI
201911109267	FIRMINOPOLIS	900032182	FIRMINOPOLIS S1	12/11/2019 23:06	13/11/2019 10:03	12/11/2019 23:06	13/11/2019 10:03	10,95	1	10,95	CHI
20191199591	SAO LUIS DE MONTES BELOS	SL11000020	SAO LUIZ DOS MONTES BELOS	12/11/2019 23:12	13/11/2019 11:06	12/11/2019 23:12	13/11/2019 11:06	11,89	117	1391,29	CHI
201911109463	FIRMINOPOLIS	FR11194168	FIRMINOPOLIS S1	12/11/2019 23:21	13/11/2019 03:59	12/11/2019 23:21	13/11/2019 03:59	4,63	186	862,11	CHI
201911107700	ADELANDIA	DN13161927	FIRMINOPOLIS S2	12/11/2019 23:24	12/11/2019 23:55	12/11/2019 23:24	12/11/2019 23:55	0,51	982	505,18	CHI
201911107700	AURILANDIA	DN13161927	FIRMINOPOLIS S2	12/11/2019 23:24	12/11/2019 23:55	12/11/2019 23:24	12/11/2019 23:55	0,51	1	0,51	CHI
201911107700	SAO LUIS DE MONTES BELOS	DN13161927	FIRMINOPOLIS S2	12/11/2019 23:24	12/11/2019 23:55	12/11/2019 23:24	12/11/2019 23:55	0,51	46	23,66	CHI
201911107700	TURVANIA	DN13161927	FIRMINOPOLIS S2	12/11/2019 23:24	12/11/2019 23:55	12/11/2019 23:24	12/11/2019 23:55	0,51	2	1,03	CHI
201911109442	ARUANA	03200444	ARUANA	12/11/2019 23:28	15/11/2019 09:34	12/11/2019 23:28	15/11/2019 09:34	58,11	17	987,92	CHI
201911109442	ARUANA	03200444	ARUANA	12/11/2019 23:28	15/11/2019 09:34	12/11/2019 23:28	14/11/2019 23:52	48,40	4	193,61	CHI
201911109442	ARUANA	03200444	ARUANA	12/11/2019 23:28	15/11/2019 09:34	12/11/2019 23:28	13/11/2019 20:57	21,50	43	924,45	CHI
201911109442	ARUANA	03200444	ARUANA	12/11/2019 23:28	15/11/2019 09:34	12/11/2019 23:28	13/11/2019 20:57	21,50	227	4880,25	CHI
201911109424	URUACU	UR11094190	URUACU	12/11/2019 23:29	13/11/2019 05:42	12/11/2019 23:29	13/11/2019 05:42	6,21	134	832,70	CHI
201911109467	HIDROLINA	SG10406658	SANTA TEREZINHA	12/11/2019 23:38	15/11/2019 02:23	12/11/2019 23:38	12/11/2019 23:49	0,19	17	3,19	CHI
201911109467	PILAR DE GOIAS	SG10406658	SANTA TEREZINHA	12/11/2019 23:38	15/11/2019 02:23	12/11/2019 23:38	12/11/2019 23:49	0,19	202	37,93	CHI
201911109467	SANTA TEREZINHA DE GOIAS	SG10406658	SANTA TEREZINHA	12/11/2019 23:38	15/11/2019 02:23	12/11/2019 23:38	12/11/2019 23:49	0,19	46	8,64	CHI
201911109467	URUACU	SG10406658	SANTA TEREZINHA	12/11/2019 23:38	15/11/2019 02:23	12/11/2019 23:38	12/11/2019 23:49	0,19	4	0,75	CHI
201911115343	CORREGO DO OURO	SC12206343	FIRMINOPOLIS S2	12/11/2019 23:47	14/11/2019 15:26	12/11/2019 23:47	14/11/2019 15:26	39,65	1	39,65	CHI
201911115343	SANCLERLANDIA	SC12206343	FIRMINOPOLIS S2	12/11/2019 23:47	14/11/2019 15:26	12/11/2019 23:47	14/11/2019 15:26	39,65	7	277,58	CHI
201911109467	HIDROLINA	HL10401439	SANTA TEREZINHA	12/11/2019 23:38	15/11/2019 02:23	12/11/2019 23:50	13/11/2019 19:11	19,36	17	329,14	CHI
201911109467	PILAR DE GOIAS	HL10401439	SANTA TEREZINHA	12/11/2019 23:38	15/11/2019 02:23	12/11/2019 23:50	13/11/2019 19:11	19,36	53	1026,14	CHI
201911109467	URUACU	HL10401439	SANTA TEREZINHA	12/11/2019 23:38	15/11/2019 02:23	12/11/2019 23:50	13/11/2019 19:11	19,36	4	77,44	CHI
201911109467	PILAR DE GOIAS	GG13292490	SANTA TEREZINHA	12/11/2019 23:38	15/11/2019 02:23	12/11/2019 23:50	13/11/2019 11:41	11,86	48	569,33	CHI
201911109467	PILAR DE GOIAS	SG10406658	SANTA TEREZINHA	12/11/2019 23:38	15/11/2019 02:23	12/11/2019 23:50	13/11/2019 08:32	8,71	101	879,88	CHI
201911109467	SANTA TEREZINHA DE GOIAS	SG10406658	SANTA TEREZINHA	12/11/2019 23:38	15/11/2019 02:23	12/11/2019 23:50	13/11/2019 08:32	8,71	46	400,74	CHI
201911109456	NOVO BRASIL	NB11089958	JUSSARA	12/11/2019 23:51	13/11/2019 04:06	12/11/2019 23:51	13/11/2019 04:06	4,25	94	399,89	CHI

201911109471	CATALAO	1990299547	CATALAO S1	13/11/2019 00:12	13/11/2019 06:45	13/11/2019 00:12	13/11/2019 06:45	6,54	1	6,54	CHI
201911109604	PETROLINA DE GOIAS	01450224	PETROLINA	13/11/2019 00:14	13/11/2019 07:51	13/11/2019 00:14	13/11/2019 07:51	7,60	1529	11622,10	CHI
201911109604	SAO FRANCISCO DE GOIAS	01450224	PETROLINA	13/11/2019 00:14	13/11/2019 07:51	13/11/2019 00:14	13/11/2019 07:51	7,60	34	258,44	CHI
201911109537	JUSSARA	JR11071485	JUSSARA	13/11/2019 00:19	13/11/2019 09:17	13/11/2019 00:19	13/11/2019 09:17	8,95	201	1799,73	CHI
201911125225	CRIXAS	CX12244484	SANTA TEREZINHA	13/11/2019 00:24	16/11/2019 09:59	13/11/2019 00:24	16/11/2019 09:59	81,60	3	244,79	CHI
201911109486	CRIXAS	CX13318409	SANTA TEREZINHA	13/11/2019 00:24	14/11/2019 05:45	13/11/2019 00:24	14/11/2019 04:21	27,95	93	2599,61	CHI
201911109486	CRIXAS	CX13330146	SANTA TEREZINHA	13/11/2019 00:24	14/11/2019 05:45	13/11/2019 00:24	14/11/2019 03:36	27,21	3	81,62	CHI
201911109486	CRIXAS	CX13330146	SANTA TEREZINHA	13/11/2019 00:24	14/11/2019 05:45	13/11/2019 00:24	13/11/2019 10:32	10,14	134	1359,32	CHI
201911109486	CRIXAS	01730424	SANTA TEREZINHA	13/11/2019 00:24	14/11/2019 05:45	13/11/2019 00:24	13/11/2019 03:44	3,33	22	73,28	CHI
201911109486	SANTA TEREZINHA DE GOIAS	01730424	SANTA TEREZINHA	13/11/2019 00:24	14/11/2019 05:45	13/11/2019 00:24	13/11/2019 03:44	3,33	3	9,99	CHI
201911109624	ITUMBIARA	IT12000075	PARANAIBA	13/11/2019 00:32	13/11/2019 10:15	13/11/2019 00:32	13/11/2019 10:15	9,71	266	2583,67	CHI
201911109490	SANTA HELENA DE GOIAS	SH12000204	SANTA HELENA S1	13/11/2019 00:34	14/11/2019 18:27	13/11/2019 00:34	13/11/2019 00:38	0,06	2	0,12	CHI
201911109491	URUACU	UR12317135	URUACU	13/11/2019 00:36	13/11/2019 09:48	13/11/2019 00:36	13/11/2019 09:48	9,20	11	101,16	CHI
201911109680	SERRANOPOLIS	SX16404001	JATAI S1	13/11/2019 00:37	13/11/2019 09:27	13/11/2019 00:37	13/11/2019 09:27	8,84	1045	9240,12	CHI
201911109490	SANTA HELENA DE GOIAS	SH12000204	SANTA HELENA S1	13/11/2019 00:34	14/11/2019 18:27	13/11/2019 00:40	14/11/2019 18:27	41,79	2	83,58	CHI
201911110085	CACHOEIRA DE GOIAS	CG12018660	FIRMINOPOLIS S2	13/11/2019 01:03	14/11/2019 11:05	13/11/2019 01:03	14/11/2019 11:05	34,03	37	1259,14	CHI
201911110124	CRIXAS	NM12273704	RUBIATABA	13/11/2019 01:42	13/11/2019 12:30	13/11/2019 01:42	13/11/2019 12:30	10,79	1	10,79	CHI
201911110124	NOVA AMERICA	NM12273704	RUBIATABA	13/11/2019 01:42	13/11/2019 12:30	13/11/2019 01:42	13/11/2019 12:30	10,79	7	75,52	CHI
201911109627	NOVA CRIXAS	NA12277646LD	NOVA CRIXAS	13/11/2019 01:55	14/11/2019 11:04	13/11/2019 01:55	14/11/2019 11:04	33,14	3	99,43	CHI
201911109627	NOVA CRIXAS	NA12377684LD	NOVA CRIXAS	13/11/2019 01:55	14/11/2019 11:04	13/11/2019 01:55	14/11/2019 09:56	32,02	93	2977,91	CHI
201911109627	NOVA CRIXAS	NA12328070	NOVA CRIXAS	13/11/2019 01:55	14/11/2019 11:04	13/11/2019 01:55	14/11/2019 08:52	30,95	16	495,24	CHI
201911109627	NOVA CRIXAS	NA13313424	NOVA CRIXAS	13/11/2019 01:55	14/11/2019 11:04	13/11/2019 01:55	13/11/2019 09:26	7,51	844	6339,85	CHI
201911109627	NOVA CRIXAS	MH10400727	NOVA CRIXAS	13/11/2019 01:55	14/11/2019 11:04	13/11/2019 01:55	13/11/2019 05:40	3,76	223	837,37	CHI
20191197609	SANTA FE DE GOIAS	RN10396175	BRITANIA	12/11/2019 16:07	13/11/2019 12:51	13/11/2019 02:25	13/11/2019 03:03	0,63	15	9,38	CHI
20191196307	MINEIROS	MY10401436	PARQUE DAS EMAS	12/11/2019 15:42	14/11/2019 14:20	13/11/2019 02:27	13/11/2019 02:42	0,25	30	7,47	CHI
201911109528	CACHOEIRA ALTA	CA13219249	CACHOEIRA ALTA	13/11/2019 02:51	15/11/2019 15:46	13/11/2019 02:51	15/11/2019 15:46	60,92	58	3533,17	CHI
201911109528	CACHOEIRA ALTA	00270214	CACHOEIRA ALTA	13/11/2019 02:51	15/11/2019 15:46	13/11/2019 02:51	13/11/2019 08:37	5,76	21	121,05	CHI
201911109528	CACU	00270214	CACHOEIRA ALTA	13/11/2019 02:51	15/11/2019 15:46	13/11/2019 02:51	13/11/2019 08:37	5,76	6	34,58	CHI
201911110160	CAMPOS VERDES	VD12055154	SANTA TEREZINHA	13/11/2019 02:54	13/11/2019 12:06	13/11/2019 02:54	13/11/2019 12:06	9,18	38	349,02	CHI
201911110221	CAMPINORTE	CR12202139	MARA ROSA	13/11/2019 03:00	13/11/2019 08:39	13/11/2019 03:00	13/11/2019 08:39	5,64	32	180,49	CHI
201911110221	URUACU	CR12202139	MARA ROSA	13/11/2019 03:00	13/11/2019 08:39	13/11/2019 03:00	13/11/2019 08:39	5,64	106	597,87	CHI
201911109643	MARA ROSA	MQ12156002	MARA ROSA	13/11/2019 03:20	15/11/2019 09:18	13/11/2019 03:20	15/11/2019 09:18	53,96	20	1079,25	CHI
20191199576	MINACU	01970414	MINACU	12/11/2019 19:58	15/11/2019 01:04	13/11/2019 03:26	13/11/2019 03:45	0,32	2	0,64	CHI

201911109650	NIQUELANDIA	NQ12253797	URUACU	13/11/2019 03:39	13/11/2019 10:49	13/11/2019 03:39	13/11/2019 10:49	7,16	20	143,14	CHI
201911110111	BONOPOLIS	BX12168258	SAO MIGUEL DO ARAGUAIA	13/11/2019 04:09	13/11/2019 17:30	13/11/2019 04:09	13/11/2019 17:30	13,35	20	266,95	CHI
201911110111	CACU	BX12168258	SAO MIGUEL DO ARAGUAIA	13/11/2019 04:09	13/11/2019 17:30	13/11/2019 04:09	13/11/2019 17:30	13,35	1	13,35	CHI
201911109665	ADELANDIA	03480216	FIRMINOPOLIS S2	13/11/2019 04:26	13/11/2019 11:13	13/11/2019 04:26	13/11/2019 11:13	6,77	852	5765,91	CHI
201911109665	AURILANDIA	03480216	FIRMINOPOLIS S2	13/11/2019 04:26	13/11/2019 11:13	13/11/2019 04:26	13/11/2019 11:13	6,77	1	6,77	CHI
201911109665	SAO LUIS DE MONTES BELOS	03480216	FIRMINOPOLIS S2	13/11/2019 04:26	13/11/2019 11:13	13/11/2019 04:26	13/11/2019 11:13	6,77	45	304,54	CHI
201911109665	TURVANIA	03480216	FIRMINOPOLIS S2	13/11/2019 04:26	13/11/2019 11:13	13/11/2019 04:26	13/11/2019 11:13	6,77	2	13,53	CHI
201911112904	PIRACANJUBA	CF12300660	CRISTIANOPOLIS	13/11/2019 04:36	13/11/2019 13:35	13/11/2019 04:36	13/11/2019 13:35	8,97	65	583,16	CHI
201911109486	CRIXAS	01730424	SANTA TEREZINHA	13/11/2019 00:24	14/11/2019 05:45	13/11/2019 05:04	13/11/2019 05:12	0,14	22	3,00	CHI
201911109486	SANTA TEREZINHA DE GOIAS	01730424	SANTA TEREZINHA	13/11/2019 00:24	14/11/2019 05:45	13/11/2019 05:04	13/11/2019 05:12	0,14	3	0,41	CHI
201911109874	BONOPOLIS	BX12168214	SAO MIGUEL DO ARAGUAIA	13/11/2019 05:10	13/11/2019 07:39	13/11/2019 05:10	13/11/2019 07:39	2,49	95	236,18	CHI
201911109701	ANICUNS	03490224	ANICUNS	13/11/2019 05:15	13/11/2019 11:37	13/11/2019 05:15	13/11/2019 11:37	6,37	8	50,93	CHI
201911109701	ANICUNS	03490224	ANICUNS	13/11/2019 05:15	13/11/2019 11:37	13/11/2019 05:15	13/11/2019 10:36	5,35	172	920,20	CHI
201911109701	AVELINOPOLIS	03490224	ANICUNS	13/11/2019 05:15	13/11/2019 11:37	13/11/2019 05:15	13/11/2019 10:36	5,35	1	5,35	CHI
201911109701	ANICUNS	03490224	ANICUNS	13/11/2019 05:15	13/11/2019 11:37	13/11/2019 05:15	13/11/2019 09:20	4,09	23	94,06	CHI
201911109701	AVELINOPOLIS	03490224	ANICUNS	13/11/2019 05:15	13/11/2019 11:37	13/11/2019 05:15	13/11/2019 09:20	4,09	8	32,72	CHI
201911109701	ITABERAI	03490224	ANICUNS	13/11/2019 05:15	13/11/2019 11:37	13/11/2019 05:15	13/11/2019 09:20	4,09	13	53,16	CHI
201911109701	ANICUNS	03490224	ANICUNS	13/11/2019 05:15	13/11/2019 11:37	13/11/2019 05:15	13/11/2019 08:42	3,44	2	6,89	CHI
201911109701	AVELINOPOLIS	03490224	ANICUNS	13/11/2019 05:15	13/11/2019 11:37	13/11/2019 05:15	13/11/2019 08:42	3,44	79	272,07	CHI
201911109701	ITABERAI	03490224	ANICUNS	13/11/2019 05:15	13/11/2019 11:37	13/11/2019 05:15	13/11/2019 08:42	3,44	29	99,87	CHI
201911109701	ANICUNS	03490224	ANICUNS	13/11/2019 05:15	13/11/2019 11:37	13/11/2019 05:15	13/11/2019 08:09	2,91	48	139,53	CHI
201911109701	ARACU	03490224	ANICUNS	13/11/2019 05:15	13/11/2019 11:37	13/11/2019 05:15	13/11/2019 08:09	2,91	2	5,81	CHI
201911109701	AVELINOPOLIS	03490224	ANICUNS	13/11/2019 05:15	13/11/2019 11:37	13/11/2019 05:15	13/11/2019 08:09	2,91	137	398,25	CHI
201911111631	CORUMBAlBA	CI12363786	VILA CORUMBA	13/11/2019 05:15	13/11/2019 11:05	13/11/2019 05:15	13/11/2019 11:05	5,83	18	104,87	CHI
201911130401	AMARALINA	MU12394938	MARA ROSA	13/11/2019 05:15	14/11/2019 00:05	13/11/2019 05:15	14/11/2019 00:05	18,84	7	131,85	CHI
201911130401	BONOPOLIS	MU12394938	MARA ROSA	13/11/2019 05:15	14/11/2019 00:05	13/11/2019 05:15	14/11/2019 00:05	18,84	2	37,67	CHI
201911130401	MUTUNOPOLIS	MU12394938	MARA ROSA	13/11/2019 05:15	14/11/2019 00:05	13/11/2019 05:15	14/11/2019 00:05	18,84	14	263,71	CHI
201911130401	PORANGATU	MU12394938	MARA ROSA	13/11/2019 05:15	14/11/2019 00:05	13/11/2019 05:15	14/11/2019 00:05	18,84	74	1393,89	CHI
201911109892	ARUANA	03960416	NOVA CRlXAS	13/11/2019 05:17	13/11/2019 13:24	13/11/2019 05:17	13/11/2019 13:24	8,12	25	202,91	CHI
201911109892	NOVA CRlXAS	03960416	NOVA CRlXAS	13/11/2019 05:17	13/11/2019 13:24	13/11/2019 05:17	13/11/2019 13:24	8,12	91	738,59	CHI
201911109892	NOVA CRlXAS	03960416	NOVA CRlXAS	13/11/2019 05:17	13/11/2019 13:24	13/11/2019 05:17	13/11/2019 13:24	8,12	1124	9122,82	CHI
201911137518	PORANGATU	PO12136349	NOVO PLANALTO	13/11/2019 05:18	14/11/2019 20:59	13/11/2019 05:18	14/11/2019 20:59	39,67	23	912,50	CHI
201911109694	ITAPURANGA	IK21289402	ITAPURANGA	13/11/2019 05:22	14/11/2019 14:35	13/11/2019 05:22	14/11/2019 14:35	33,20	1	33,20	CHI

201911109819	NOVA CRIXAS	NA12158761	NOVA CRIXAS	13/11/2019 05:30	13/11/2019 17:01	13/11/2019 05:30	13/11/2019 17:01	11,51	6	69,06	CHI
201911122509	CALDAS NOVAS	IP12311622	IPAMERI	13/11/2019 05:30	13/11/2019 18:07	13/11/2019 05:30	13/11/2019 18:07	12,61	5	63,07	CHI
201911122509	IPAMERI	IP12311622	IPAMERI	13/11/2019 05:30	13/11/2019 18:07	13/11/2019 05:30	13/11/2019 18:07	12,61	8	100,91	CHI
201911110055	PALMEIRAS DE GOIAS	TV12005220	FIRMINOPOLIS S2	13/11/2019 05:32	13/11/2019 18:47	13/11/2019 05:32	13/11/2019 18:47	13,24	5	66,18	CHI
201911110055	TURVANIA	TV12005220	FIRMINOPOLIS S2	13/11/2019 05:32	13/11/2019 18:47	13/11/2019 05:32	13/11/2019 18:47	13,24	9	119,12	CHI
201911356806	CAVALCANTE	CJ12278451	NIQUELANDIA SUBTRANSMISSAO	13/11/2019 05:37	13/11/2019 16:25	13/11/2019 05:37	13/11/2019 16:25	10,79	54	582,81	CHI
201911109816	MUTUNOPOLIS	MU12068529	MARA ROSA	13/11/2019 05:38	15/11/2019 10:14	13/11/2019 05:38	15/11/2019 10:14	52,59	42	2208,84	CHI
201911109816	PORANGATU	MU12068529	MARA ROSA	13/11/2019 05:38	15/11/2019 10:14	13/11/2019 05:38	15/11/2019 10:14	52,59	1	52,59	CHI
201911109900	CRIXAS	MZ12055628	MOZARLANDIA	13/11/2019 05:46	13/11/2019 09:35	13/11/2019 05:46	13/11/2019 09:35	3,81	26	99,02	CHI
201911109900	MOZARLANDIA	MZ12055628	MOZARLANDIA	13/11/2019 05:46	13/11/2019 09:35	13/11/2019 05:46	13/11/2019 09:35	3,81	38	144,72	CHI
201911109842	BARRO ALTO	BA12210736	GOIANESIA S1	13/11/2019 05:49	13/11/2019 13:13	13/11/2019 05:49	13/11/2019 13:13	7,39	19	140,42	CHI
201911110355	ITAPACI	IW11074945	ITAPACI	13/11/2019 05:53	13/11/2019 08:38	13/11/2019 05:53	13/11/2019 08:38	2,73	132	360,87	CHI
201911110211	BARRO ALTO	DF12205803	GOIANESIA S1	13/11/2019 05:57	13/11/2019 10:04	13/11/2019 05:57	13/11/2019 10:04	4,11	7	28,76	CHI
201911110211	SANTA RITA DO NOVO DESTINO	DF12205803	GOIANESIA S1	13/11/2019 05:57	13/11/2019 10:04	13/11/2019 05:57	13/11/2019 10:04	4,11	10	41,09	CHI
201911109859	QUIRINOPOLIS	RV12271413	CABRIUVA S2	13/11/2019 06:00	13/11/2019 14:02	13/11/2019 06:00	13/11/2019 14:02	8,03	4	32,12	CHI
201911109859	RIO VERDE	RV12271413	CABRIUVA S2	13/11/2019 06:00	13/11/2019 14:02	13/11/2019 06:00	13/11/2019 14:02	8,03	31	248,90	CHI
201911109866	TROMBAS	TB12202556	PORANGATU	13/11/2019 06:02	14/11/2019 03:10	13/11/2019 06:02	14/11/2019 03:10	21,12	2	42,24	CHI
201911110278	CEZARINA	IY12220511	EDEIA	13/11/2019 06:04	13/11/2019 16:10	13/11/2019 06:04	13/11/2019 16:10	10,11	6	60,63	CHI
201911110278	INDIARA	IY12220511	EDEIA	13/11/2019 06:04	13/11/2019 16:10	13/11/2019 06:04	13/11/2019 16:10	10,11	6	60,63	CHI
201911109890	NOVA AMERICA	RB12272739	RUBIATABA	13/11/2019 06:05	13/11/2019 11:47	13/11/2019 06:05	13/11/2019 11:47	5,70	19	108,23	CHI
201911109890	RUBIATABA	RB12272739	RUBIATABA	13/11/2019 06:05	13/11/2019 11:47	13/11/2019 06:05	13/11/2019 11:47	5,70	12	68,35	CHI
201911111571	MUNDO NOVO DE GOIAS	MH12208600	NOVA CRIXAS	13/11/2019 06:05	13/11/2019 15:11	13/11/2019 06:05	13/11/2019 15:11	9,09	3	27,26	CHI
201911111571	UIRAPURU	MH12208600	NOVA CRIXAS	13/11/2019 06:05	13/11/2019 15:11	13/11/2019 06:05	13/11/2019 15:11	9,09	15	136,30	CHI
201911110184	MINACU	IH12171869	MINACU	13/11/2019 06:05	13/11/2019 14:10	13/11/2019 06:05	13/11/2019 14:10	8,07	74	597,10	CHI
201911110150	AMARALINA	MH12362454	NOVA CRIXAS	13/11/2019 06:08	13/11/2019 12:19	13/11/2019 06:08	13/11/2019 12:19	6,18	1	6,18	CHI
201911110150	MUNDO NOVO DE GOIAS	MH12362454	NOVA CRIXAS	13/11/2019 06:08	13/11/2019 12:19	13/11/2019 06:08	13/11/2019 12:19	6,18	237	1464,92	CHI
201911109885	CAMPINACU	UC12300538	PORANGATU	13/11/2019 06:08	13/11/2019 14:43	13/11/2019 06:08	13/11/2019 14:43	8,58	15	128,74	CHI
201911130638	SAO LUIS DE MONTES BELOS	SL12006908	SAO LUIZ DOS MONTES BELOS	13/11/2019 06:10	14/11/2019 08:30	13/11/2019 06:10	14/11/2019 08:30	26,34	5	131,71	CHI
201911111626	PIRACANJUBA	PJ12209123	PIRACANJUBA	13/11/2019 06:11	14/11/2019 09:45	13/11/2019 06:11	14/11/2019 09:45	27,55	141	3884,94	CHI
201911111718	PORANGATU	PO12349233	MARA ROSA	13/11/2019 06:12	15/11/2019 08:10	13/11/2019 06:12	15/11/2019 08:10	49,97	7	349,76	CHI
201911137225	NAZARIO	NZ21238194	ANICUNS	13/11/2019 06:13	14/11/2019 14:52	13/11/2019 06:13	14/11/2019 14:52	32,64	1	32,64	CHI
201911137681	NOVA CRIXAS	NA12096364	NOVA CRIXAS	13/11/2019 06:13	14/11/2019 10:59	13/11/2019 06:13	14/11/2019 10:59	28,75	5	143,76	CHI
201911110369	ITAPACI	IW12123102	ITAPACI	13/11/2019 06:15	15/11/2019 17:01	13/11/2019 06:15	15/11/2019 17:01	58,76	11	646,39	CHI

201911109912	MINACU	10012563356	MINACU	13/11/2019 06:16	14/11/2019 02:22	13/11/2019 06:16	14/11/2019 02:22	20,09	1	20,09	CHI
201911109924	MINACU	IH12220694	MINACU	13/11/2019 06:19	15/11/2019 07:34	13/11/2019 06:19	15/11/2019 07:34	49,25	5	246,23	CHI
201911109926	CORUMBA DE GOIAS	CB12311911	CORUMBA	13/11/2019 06:20	13/11/2019 14:20	13/11/2019 06:20	13/11/2019 14:20	8,00	17	135,94	CHI
201911110170	MOIPORA	MO12389847	IPORA	13/11/2019 06:22	13/11/2019 11:40	13/11/2019 06:22	13/11/2019 11:40	5,29	4	21,15	CHI
201911109933	CAMPOS VERDES	VD12243626	SANTA TEREZINHA	13/11/2019 06:23	13/11/2019 15:31	13/11/2019 06:23	13/11/2019 15:31	9,13	20	182,64	CHI
201911109940	ITABERAI	II12220232	ITABERAI S1	13/11/2019 06:24	13/11/2019 18:16	13/11/2019 06:24	13/11/2019 16:22	9,97	2	19,94	CHI
201911109940	ITAGUARI	II12220232	ITABERAI S1	13/11/2019 06:24	13/11/2019 18:16	13/11/2019 06:24	13/11/2019 16:22	9,97	1	9,97	CHI
201911109940	TAQUARAL DE GOIAS	II12220232	ITABERAI S1	13/11/2019 06:24	13/11/2019 18:16	13/11/2019 06:24	13/11/2019 16:22	9,97	32	319,03	CHI
201911109941	SAO MIGUEL DO ARAGUAIA	SM21328099	SAO MIGUEL DO ARAGUAIA	13/11/2019 06:24	14/11/2019 09:26	13/11/2019 06:24	14/11/2019 09:26	27,02	1	27,02	CHI
201911110037	NIQUELANDIA	NQ12171084	BARRO ALTO	13/11/2019 06:25	13/11/2019 09:11	13/11/2019 06:25	13/11/2019 09:11	2,75	43	118,44	CHI
201911109958	GOIANESIA	10002942702	GOIANESIA S2	13/11/2019 06:27	13/11/2019 16:05	13/11/2019 06:27	13/11/2019 16:05	9,62	1	9,62	CHI
201911111701	SAO MIGUEL DO ARAGUAIA	SM12074411	SAO MIGUEL DO ARAGUAIA	13/11/2019 06:28	13/11/2019 17:30	13/11/2019 06:28	13/11/2019 17:30	11,02	10	110,19	CHI
201911122387	SANTA TEREZA DE GOIAS	SE12143626	PORANGATU	13/11/2019 06:31	14/11/2019 02:20	13/11/2019 06:31	14/11/2019 02:20	19,81	5	99,03	CHI
201911124805	CORREGO DO OURO	IS13349695	IPORA	13/11/2019 06:32	13/11/2019 22:19	13/11/2019 06:32	13/11/2019 22:19	15,78	3	47,34	CHI
201911124805	FAZENDA NOVA	IS13349695	IPORA	13/11/2019 06:32	13/11/2019 22:19	13/11/2019 06:32	13/11/2019 22:19	15,78	202	3187,45	CHI
201911124805	ISRAELANDIA	IS13349695	IPORA	13/11/2019 06:32	13/11/2019 22:19	13/11/2019 06:32	13/11/2019 22:19	15,78	11	173,57	CHI
201911111009	CRIXAS	NA12228800	NOVA CRIXAS	13/11/2019 06:33	14/11/2019 13:03	13/11/2019 06:33	14/11/2019 13:03	30,49	6	182,97	CHI
201911111009	NOVA CRIXAS	NA12228800	NOVA CRIXAS	13/11/2019 06:33	14/11/2019 13:03	13/11/2019 06:33	14/11/2019 13:03	30,49	7	213,46	CHI
201911110020	JATAI	JT12306444	JATAI S3	13/11/2019 06:33	13/11/2019 11:45	13/11/2019 06:33	13/11/2019 11:45	5,19	6	31,12	CHI
201911111731	BOM JARDIM DE GOIAS	ME12251375	IPORA	13/11/2019 06:36	13/11/2019 19:29	13/11/2019 06:36	13/11/2019 19:29	12,87	18	231,65	CHI
201911111731	MONTES CLAROS DE GOIAS	ME12251375	IPORA	13/11/2019 06:36	13/11/2019 19:29	13/11/2019 06:36	13/11/2019 19:29	12,87	7	90,08	CHI
201911110029	COCALZINHO DE GOIAS	ZN21302253	COCALZINHO	13/11/2019 06:37	13/11/2019 09:16	13/11/2019 06:37	13/11/2019 09:16	2,64	2	5,29	CHI
201911110031	ORIZONA	OZ21136907	PIRES DO RIO S1	13/11/2019 06:37	13/11/2019 10:23	13/11/2019 06:37	13/11/2019 10:23	3,75	1	3,75	CHI
201911110192	ITABERAI	IB11000023	ITABERAI S2	13/11/2019 06:38	13/11/2019 11:40	13/11/2019 06:38	13/11/2019 11:40	5,03	96	483,01	CHI
201911110034	MOZARLANDIA	MZ11090805	MOZARLANDIA	13/11/2019 06:38	13/11/2019 21:45	13/11/2019 06:38	13/11/2019 21:45	15,11	132	1994,37	CHI
201911111012	GOIAS	GS13307672	GOIAS	13/11/2019 06:42	13/11/2019 19:05	13/11/2019 06:42	13/11/2019 19:05	12,39	176	2179,96	CHI
201911111012	GUARAITA	GS13307672	GOIAS	13/11/2019 06:42	13/11/2019 19:05	13/11/2019 06:42	13/11/2019 19:05	12,39	2	24,77	CHI
201911111012	HEITORAI	GS13307672	GOIAS	13/11/2019 06:42	13/11/2019 19:05	13/11/2019 06:42	13/11/2019 19:05	12,39	29	359,20	CHI
201911111012	ITABERAI	GS13307672	GOIAS	13/11/2019 06:42	13/11/2019 19:05	13/11/2019 06:42	13/11/2019 19:05	12,39	2	24,77	CHI
201911111012	ITAPURANGA	GS13307672	GOIAS	13/11/2019 06:42	13/11/2019 19:05	13/11/2019 06:42	13/11/2019 19:05	12,39	5	61,93	CHI
201911111860	ARUANA	AK12341206	BRITANIA	13/11/2019 06:46	15/11/2019 11:58	13/11/2019 06:46	15/11/2019 11:58	53,19	6	319,12	CHI
201911110057	NIQUELANDIA	NQ21253795	URUACU	13/11/2019 06:46	13/11/2019 11:02	13/11/2019 06:46	13/11/2019 11:02	4,25	1	4,25	CHI
201911109032	ARAGUAPAZ	AZ11042958	MOZARLANDIA	13/11/2019 06:48	13/11/2019 11:40	13/11/2019 06:48	13/11/2019 11:40	4,86	96	466,40	CHI

201911110064	ORIZONA	OZ21114899	PIRES DO RIO S1	13/11/2019 06:49	13/11/2019 09:08	13/11/2019 06:49	13/11/2019 09:08	2,30	1	2,30	CHI
201911110072	JUSSARA	JR21195702	BRITANIA	13/11/2019 06:51	13/11/2019 12:59	13/11/2019 06:51	13/11/2019 12:59	6,14	1	6,14	CHI
201911110089	MARA ROSA	MQ12141875	MARA ROSA	13/11/2019 06:57	14/11/2019 15:18	13/11/2019 06:57	14/11/2019 15:18	32,34	10	323,41	CHI
201911110098	SANTA HELENA DE GOIAS	SH12131597	SANTA HELENA S1	13/11/2019 06:59	14/11/2019 12:30	13/11/2019 06:59	14/11/2019 12:30	29,52	4	118,06	CHI
201911124601	CRIXAS	CX12243465	SERRA DO OURO	13/11/2019 06:59	14/11/2019 00:44	13/11/2019 06:59	14/11/2019 00:44	17,74	13	230,57	CHI
201911110106	MINACU	4020061283	MINACU	13/11/2019 07:00	14/11/2019 23:45	13/11/2019 07:00	14/11/2019 23:45	40,75	1	40,75	CHI
201911110115	CAMPOS VERDES	VD21133335	SANTA TEREZINHA	13/11/2019 07:02	14/11/2019 11:54	13/11/2019 07:02	14/11/2019 11:54	28,86	1	28,86	CHI
201911110117	NOVO BRASIL	10015128642	JUSSARA	13/11/2019 07:02	15/11/2019 14:10	13/11/2019 07:02	15/11/2019 14:10	55,12	1	55,12	CHI
201911111763	CAVALCANTE	CJ12286408	MINACU	13/11/2019 07:03	13/11/2019 13:39	13/11/2019 07:03	13/11/2019 13:39	6,60	9	59,39	CHI
201911110342	SAO LUIS DE MONTES BELOS	SL12000035	SAO LUIZ DOS MONTES BELOS	13/11/2019 07:04	13/11/2019 14:41	13/11/2019 07:04	13/11/2019 14:41	7,61	95	723,06	CHI
201911110337	SAO LUIS DE MONTES BELOS	SL11004168	SAO LUIZ DOS MONTES BELOS	13/11/2019 07:04	13/11/2019 15:30	13/11/2019 07:04	13/11/2019 15:30	8,44	50	421,81	CHI
201911110131	SANTO ANTONIO DO DESCOBERTO	SN12081868	ALEXANIA	13/11/2019 07:05	13/11/2019 11:39	13/11/2019 07:05	13/11/2019 11:39	4,57	2	9,13	CHI
201911113910	MINACU	IH11262688	MINACU	13/11/2019 07:05	13/11/2019 23:29	13/11/2019 07:05	13/11/2019 23:29	16,39	13	213,11	CHI
201911110137	MOZARLANDIA	MZ21058581	MOZARLANDIA	13/11/2019 07:06	15/11/2019 16:41	13/11/2019 07:06	15/11/2019 16:41	57,57	1	57,57	CHI
201911110361	IPAMERI	IP12203218	IPAMERI	13/11/2019 07:06	13/11/2019 11:21	13/11/2019 07:06	13/11/2019 11:21	4,24	39	165,25	CHI
201911110140	NIQUELANDIA	NQ21222642	NIQUELANDIA SUBTRANSMISSAO	13/11/2019 07:07	15/11/2019 10:53	13/11/2019 07:07	15/11/2019 10:53	51,76	1	51,76	CHI
201911110153	GOIANESIA	GE12017484	GOIANESIA S1	13/11/2019 07:08	13/11/2019 22:47	13/11/2019 07:08	13/11/2019 22:47	15,63	1	15,63	CHI
201911110155	COLINAS DO SUL	TI12170026	MINACU	13/11/2019 07:09	13/11/2019 10:00	13/11/2019 07:09	13/11/2019 10:00	2,85	6	17,07	CHI
201911110174	BOM JARDIM DE GOIAS	BM12065725	BOM JARDIM	13/11/2019 07:13	13/11/2019 12:29	13/11/2019 07:13	13/11/2019 12:29	5,27	3	15,80	CHI
201911110176	JATAI	10013517030	JATAI S3	13/11/2019 07:13	13/11/2019 09:14	13/11/2019 07:13	13/11/2019 09:14	2,01	1	2,01	CHI
201911110292	MONTIVIDIU	MV12214245	MONTIVIDIU T	13/11/2019 07:14	13/11/2019 12:47	13/11/2019 07:14	13/11/2019 12:47	5,55	14	77,65	CHI
201911110289	QUIRINOPOLIS	QI12126495	QUIRINOPOLIS	13/11/2019 07:14	13/11/2019 11:00	13/11/2019 07:14	13/11/2019 11:00	3,75	9	33,79	CHI
201911111720	CAMPOS VERDES	VD11023477	SANTA TEREZINHA	13/11/2019 07:16	13/11/2019 11:19	13/11/2019 07:16	13/11/2019 11:19	4,04	73	294,90	CHI
201911111736	GOIAS	GS12234111	GOIAS	13/11/2019 07:17	13/11/2019 18:50	13/11/2019 07:17	13/11/2019 18:50	11,55	51	589,22	CHI
201911110312	LAGOA SANTA	IJ12200691	ITAJA S2	13/11/2019 07:17	13/11/2019 09:25	13/11/2019 07:17	13/11/2019 09:25	2,12	3	6,36	CHI
201911111530	RIO VERDE	RV12346068	CABRIUVA S2	13/11/2019 07:19	13/11/2019 10:30	13/11/2019 07:19	13/11/2019 10:30	3,18	2	6,36	CHI
201911110203	NIQUELANDIA	NQ21255070	URUACU	13/11/2019 07:19	15/11/2019 10:53	13/11/2019 07:19	15/11/2019 10:53	51,56	2	103,12	CHI
201911110212	PARAUNA	PU21207223	MONTIVIDIU T	13/11/2019 07:20	13/11/2019 23:40	13/11/2019 07:20	13/11/2019 23:40	16,32	1	16,32	CHI
201911110223	JUSSARA	JR21093794	BRITANIA	13/11/2019 07:22	13/11/2019 13:20	13/11/2019 07:22	13/11/2019 13:20	5,96	1	5,96	CHI
201911125215	COLINAS DO SUL	TI12196809	NIQUELANDIA SUBTRANSMISSAO	13/11/2019 07:24	14/11/2019 09:26	13/11/2019 07:24	14/11/2019 09:26	26,02	2	52,04	CHI
201911110246	ARENOPOLIS	AY12381016	IPORA	13/11/2019 07:25	13/11/2019 11:46	13/11/2019 07:25	13/11/2019 11:46	4,33	22	95,36	CHI
201911110246	PIRANHAS	AY12381016	IPORA	13/11/2019 07:25	13/11/2019 11:46	13/11/2019 07:25	13/11/2019 11:46	4,33	1	4,33	CHI
201911110244	IPAMERI	IP21071490	PIRES DO RIO S2	13/11/2019 07:28	13/11/2019 12:51	13/11/2019 07:28	13/11/2019 12:51	5,38	1	5,38	CHI

201911110248	QUIRINOPOLIS	QI21276327	QUIRINOPOLIS	13/11/2019 07:29	13/11/2019 09:29	13/11/2019 07:29	13/11/2019 09:29	1,99	1	1,99	CHI
201911110255	MONTES CLAROS DE GOIAS	ME21062852	IPORA	13/11/2019 07:31	15/11/2019 17:42	13/11/2019 07:31	15/11/2019 17:42	58,18	1	58,18	CHI
201911111786	ALOANDIA	AD11000001	GOIATUBA S1	13/11/2019 07:31	13/11/2019 16:57	13/11/2019 07:31	13/11/2019 16:57	9,42	152	1432,14	CHI
201911110270	GAMELEIRA DE GOIAS	SV12084559	DAIA S1	13/11/2019 07:33	13/11/2019 10:11	13/11/2019 07:33	13/11/2019 10:11	2,63	3	7,89	CHI
201911110270	SILVANIA	SV12084559	DAIA S1	13/11/2019 07:33	13/11/2019 10:11	13/11/2019 07:33	13/11/2019 10:11	2,63	1	2,63	CHI
201911110271	SANTA CRUZ DE GOIAS	BC21159590	PIRES DO RIO S2	13/11/2019 07:33	14/11/2019 11:32	13/11/2019 07:33	14/11/2019 11:32	27,98	1	27,98	CHI
201911110279	JATAI	JT21187734	JATAI S1	13/11/2019 07:34	13/11/2019 18:24	13/11/2019 07:34	13/11/2019 18:24	10,82	1	10,82	CHI
201911120204	ACREUNA	BZ12322216	ACREUNA	13/11/2019 07:36	14/11/2019 20:15	13/11/2019 07:36	14/11/2019 20:15	36,65	2	73,31	CHI
201911120204	SANTO ANTONIO DA BARRA	BZ12322216	ACREUNA	13/11/2019 07:36	14/11/2019 20:15	13/11/2019 07:36	14/11/2019 20:15	36,65	5	183,27	CHI
201911110286	FAZENDA NOVA	FN12054011	BRITANIA	13/11/2019 07:36	13/11/2019 18:05	13/11/2019 07:36	13/11/2019 18:05	10,48	6	62,88	CHI
201911110287	INACIOLANDIA	ID21240397	QUIRINOPOLIS	13/11/2019 07:36	13/11/2019 16:21	13/11/2019 07:36	13/11/2019 16:21	8,74	1	8,74	CHI
201911110290	VILA PROPICIO	NQ12252378	BARRO ALTO	13/11/2019 07:37	13/11/2019 10:55	13/11/2019 07:37	13/11/2019 10:55	3,30	15	49,49	CHI
201911121101	CAIAPONIA	CP12303513	MONTIVIDIU T	13/11/2019 07:37	13/11/2019 23:25	13/11/2019 07:37	13/11/2019 23:25	15,80	21	331,85	CHI
201911110295	MARA ROSA	ET12391906	MARA ROSA	13/11/2019 07:37	15/11/2019 11:09	13/11/2019 07:37	15/11/2019 11:09	51,53	10	515,26	CHI
201911110299	CAMPOS VERDES	3790033878	SANTA TEREZINHA	13/11/2019 07:38	13/11/2019 18:15	13/11/2019 07:38	13/11/2019 18:15	10,61	1	10,61	CHI
201911110310	RUBIATABA	780049615	RUBIATABA	13/11/2019 07:39	15/11/2019 04:31	13/11/2019 07:39	15/11/2019 04:31	44,85	1	44,85	CHI
201911120812	GOIAS	GS12162492	GOIAS	13/11/2019 07:40	13/11/2019 13:21	13/11/2019 07:40	13/11/2019 13:21	5,67	4	22,69	CHI
201911111568	ESTRELA DO NORTE	MU12075219	MARA ROSA	13/11/2019 07:41	15/11/2019 17:50	13/11/2019 07:41	15/11/2019 17:50	58,14	1	58,14	CHI
201911111568	MUTUNOPOLIS	MU12075219	MARA ROSA	13/11/2019 07:41	15/11/2019 17:50	13/11/2019 07:41	15/11/2019 17:50	58,14	9	523,30	CHI
201911122043	ARAGUAPAZ	FC12404555	GOIAS	13/11/2019 07:42	16/11/2019 10:04	13/11/2019 07:42	16/11/2019 10:04	74,37	2	148,73	CHI
201911122043	FAINA	FC12404555	GOIAS	13/11/2019 07:42	16/11/2019 10:04	13/11/2019 07:42	16/11/2019 10:04	74,37	3	223,10	CHI
201911111567	CRIXAS	CX12145544	RUBIATABA	13/11/2019 07:43	13/11/2019 12:56	13/11/2019 07:43	13/11/2019 12:56	5,21	102	531,85	CHI
201911111567	NOVA CRIXAS	CX12145544	RUBIATABA	13/11/2019 07:43	13/11/2019 12:56	13/11/2019 07:43	13/11/2019 12:56	5,21	1	5,21	CHI
201911110341	URUACU	UR12373429	URUACU	13/11/2019 07:43	13/11/2019 11:34	13/11/2019 07:43	13/11/2019 11:34	3,83	3	11,50	CHI
201911110353	MONTIVIDIU	MV21305796	MONTIVIDIU T	13/11/2019 07:46	13/11/2019 13:21	13/11/2019 07:46	13/11/2019 13:21	5,58	1	5,58	CHI
201911110360	NIQUELANDIA	2750119541	NIQUELANDIA SUBTRANSMISSAO	13/11/2019 07:47	14/11/2019 09:36	13/11/2019 07:47	14/11/2019 09:36	25,81	1	25,81	CHI
201911110375	SANTA RITA DO ARAGUAIA	SU21205148	SANTA RITA DO ARAGUAIA	13/11/2019 07:50	15/11/2019 20:10	13/11/2019 07:50	15/11/2019 20:10	60,32	1	60,32	CHI
201911131810	CACHOEIRA ALTA	CA12402274	CACHOEIRA ALTA	13/11/2019 07:50	13/11/2019 20:21	13/11/2019 07:50	13/11/2019 20:21	12,50	83	1037,66	CHI
201911131810	CACU	CA12402274	CACHOEIRA ALTA	13/11/2019 07:50	13/11/2019 20:21	13/11/2019 07:50	13/11/2019 20:21	12,50	10	125,02	CHI
201911131810	ITARUMA	CA12402274	CACHOEIRA ALTA	13/11/2019 07:50	13/11/2019 20:21	13/11/2019 07:50	13/11/2019 20:21	12,50	3	37,51	CHI
201911110391	URUACU	UR21033359	CAMPINORTE	13/11/2019 07:53	13/11/2019 14:28	13/11/2019 07:53	13/11/2019 14:28	6,58	1	6,58	CHI
201911110394	IPAMERI	IP21375480	PIRES DO RIO S2	13/11/2019 07:53	13/11/2019 23:45	13/11/2019 07:53	13/11/2019 23:45	15,86	1	15,86	CHI
201911110401	MINEIROS	MY21324359	PARQUE DAS EMAS	13/11/2019 07:55	13/11/2019 16:30	13/11/2019 07:55	13/11/2019 16:30	8,58	1	8,58	CHI

201911112017	CALDAS NOVAS	CN11104517	SERRA DE CALDAS	13/11/2019 07:56	13/11/2019 21:35	13/11/2019 07:56	13/11/2019 21:35	13,65	80	1091,62	CHI
201911110412	ALEXANIA	AX21000018	ALEXANIA	13/11/2019 07:56	13/11/2019 14:18	13/11/2019 07:56	13/11/2019 14:18	6,35	1	6,35	CHI
201911113181	UIRAPURU	UP11088744	SANTA TEREZINHA	13/11/2019 07:56	13/11/2019 14:17	13/11/2019 07:56	13/11/2019 14:17	6,34	134	849,08	CHI
201911111904	MUNDO NOVO DE GOIAS	MH12342078	NOVA CRIXAS	13/11/2019 07:59	14/11/2019 14:10	13/11/2019 07:59	14/11/2019 14:10	30,18	11	332,02	CHI
201911110426	ITABERAI	50041290	ITABERAI S2	13/11/2019 07:59	15/11/2019 20:03	13/11/2019 07:59	15/11/2019 20:03	60,07	1	60,07	CHI
201911110427	ITAPIRAPUA	IU21289139	MATRINCHA	13/11/2019 07:59	16/11/2019 15:42	13/11/2019 07:59	16/11/2019 15:42	79,71	1	79,71	CHI
201911110434	CRIXAS	2490022034	SERRA DO OURO	13/11/2019 08:00	14/11/2019 09:27	13/11/2019 08:00	14/11/2019 09:27	25,45	1	25,45	CHI
201911110438	CAMPINORTE	2040031292	CAMPINORTE	13/11/2019 08:00	13/11/2019 12:17	13/11/2019 08:00	13/11/2019 12:17	4,27	1	4,27	CHI
201911110446	PARAUNA	PU21186063	PARAUNA	13/11/2019 08:01	13/11/2019 14:48	13/11/2019 08:01	13/11/2019 14:48	6,78	1	6,78	CHI
201911113518	GOIAS	GS12188132	GOIAS	13/11/2019 08:01	13/11/2019 12:40	13/11/2019 08:01	13/11/2019 12:40	4,64	26	120,52	CHI
201911110601	MINACU	4020027860	MINACU	13/11/2019 08:01	15/11/2019 01:35	13/11/2019 08:01	15/11/2019 01:35	41,56	1	41,56	CHI
201911112079	MOZARLANDIA	MZ11250955	MOZARLANDIA	13/11/2019 08:02	14/11/2019 21:14	13/11/2019 08:02	14/11/2019 21:14	37,21	28	1041,77	CHI
201911111007	RIO VERDE	630023360	RIO VERDE S2	13/11/2019 08:03	13/11/2019 15:09	13/11/2019 08:03	13/11/2019 15:09	7,10	1	7,10	CHI
201911111204	IPORA	730062880	IPORA	13/11/2019 08:05	13/11/2019 10:44	13/11/2019 08:05	13/11/2019 10:44	2,66	1	2,66	CHI
201911112012	JATAI	JT12158533	JATAI S1	13/11/2019 08:05	13/11/2019 10:57	13/11/2019 08:05	13/11/2019 10:57	2,85	4	11,42	CHI
201911111305	ABADIANIA	AA12077882	ANAPOLIS UNIVERSITARIO S1	13/11/2019 08:06	13/11/2019 14:51	13/11/2019 08:06	13/11/2019 14:51	6,75	16	108,00	CHI
201911118728	RUBIATABA	RB12060965	RUBIATABA	13/11/2019 08:06	14/11/2019 01:58	13/11/2019 08:06	14/11/2019 01:58	17,87	54	964,77	CHI
201911368323	HIDROLANDIA	HD21126676	CEPAIGO S1	12/11/2019 17:50	13/11/2019 14:35	13/11/2019 08:07	13/11/2019 14:35	6,47	1	6,47	CHI
201911111513	JARAGUA	70084853	JARAGUA	13/11/2019 08:07	13/11/2019 10:41	13/11/2019 08:07	13/11/2019 10:41	2,55	1	2,55	CHI
201911119501	GOIANESIA	GE12000075	GOIANESIA S2	13/11/2019 08:08	13/11/2019 14:53	13/11/2019 08:08	13/11/2019 14:53	6,75	3	20,25	CHI
201911111523	SAO MIGUEL DO ARAGUAIA	SM11393944	SAO MIGUEL DO ARAGUAIA	13/11/2019 08:09	14/11/2019 09:07	13/11/2019 08:09	14/11/2019 09:07	24,95	1	24,95	CHI
201911111533	ARAGARCAS	1820001341	ARAGARCAS	13/11/2019 08:10	13/11/2019 18:56	13/11/2019 08:10	13/11/2019 18:56	10,76	1	10,76	CHI
201911111534	RUBIATABA	RB21000009	RUBIATABA	13/11/2019 08:10	15/11/2019 02:13	13/11/2019 08:10	15/11/2019 02:13	42,05	1	42,05	CHI
201911111562	PARANAIGUARA	PC21214412	QUIRINOPOLIS	13/11/2019 08:12	14/11/2019 11:46	13/11/2019 08:12	14/11/2019 11:46	27,55	1	27,55	CHI
201911111565	MINEIROS	MY12260468	PARQUE DAS EMAS	13/11/2019 08:13	13/11/2019 17:15	13/11/2019 08:13	13/11/2019 17:15	9,02	4	36,09	CHI
201911112921	CAMPO ALEGRE DE GOIAS	CM12333445RE	CAMPO ALEGRE DE GOIAS	13/11/2019 08:14	13/11/2019 12:58	13/11/2019 08:14	13/11/2019 12:58	4,72	64	302,28	CHI
201911112921	CATALAO	CM12333445RE	CAMPO ALEGRE DE GOIAS	13/11/2019 08:14	13/11/2019 12:58	13/11/2019 08:14	13/11/2019 12:58	4,72	15	70,85	CHI
201911112921	IPAMERI	CM12333445RE	CAMPO ALEGRE DE GOIAS	13/11/2019 08:14	13/11/2019 12:58	13/11/2019 08:14	13/11/2019 12:58	4,72	8	37,78	CHI
201911111579	ALTO HORIZONTE	AJ12204003LD	SANTA TEREZINHA	13/11/2019 08:15	15/11/2019 15:13	13/11/2019 08:15	15/11/2019 15:13	54,96	5	274,82	CHI
201911111579	ALTO HORIZONTE	AJ12204148	SANTA TEREZINHA	13/11/2019 08:15	15/11/2019 15:13	13/11/2019 08:15	14/11/2019 16:34	32,31	9	290,81	CHI
20191196307	MINEIROS	MY10401497	PARQUE DAS EMAS	12/11/2019 15:42	14/11/2019 14:20	13/11/2019 08:16	13/11/2019 11:21	3,09	10	30,87	CHI
201911111585	FORMOSO	FO21256754	MARA ROSA	13/11/2019 08:16	15/11/2019 18:50	13/11/2019 08:16	15/11/2019 18:50	58,56	2	117,12	CHI
201911118006	CAIAPONIA	CP12395453	PALESTINA	13/11/2019 08:16	15/11/2019 11:05	13/11/2019 08:16	15/11/2019 11:05	50,81	6	304,85	CHI

20191196307	MINEIROS	MY10401496	PARQUE DAS EMAS	12/11/2019 15:42	14/11/2019 14:20	13/11/2019 08:16	13/11/2019 11:21	3,08	4	12,32	CHI
201911111592	GOUVELANDIA	QI12000340	QUIRINOPOLIS	13/11/2019 08:17	13/11/2019 17:17	13/11/2019 08:17	13/11/2019 17:17	9,00	16	143,95	CHI
201911111596	MONTES CLAROS DE GOIAS	ME21138583	IPORA	13/11/2019 08:18	13/11/2019 10:24	13/11/2019 08:18	13/11/2019 10:24	2,10	1	2,10	CHI
20191196307	MINEIROS	MY10401436	PARQUE DAS EMAS	12/11/2019 15:42	14/11/2019 14:20	13/11/2019 08:18	13/11/2019 11:28	3,16	30	94,78	CHI
201911113909	MOZARLANDIA	MZ12035610	MOZARLANDIA	13/11/2019 08:19	13/11/2019 21:45	13/11/2019 08:19	13/11/2019 21:45	13,43	83	1114,51	CHI
20191196307	MINEIROS	MY10401497	PARQUE DAS EMAS	12/11/2019 15:42	14/11/2019 14:20	13/11/2019 08:19	13/11/2019 09:37	1,29	6	7,77	CHI
201911111619	ABADIANIA	AA31132820	DAIA S2	13/11/2019 08:20	13/11/2019 09:45	13/11/2019 08:20	13/11/2019 09:45	1,41	1	1,41	CHI
201911111622	BONOPOLIS	BX21333257	SAO MIGUEL DO ARAGUAIA	13/11/2019 08:20	14/11/2019 16:43	13/11/2019 08:20	14/11/2019 16:43	32,38	1	32,38	CHI
201911111633	CATALAO	1990184719	CATALAO S2	13/11/2019 08:22	13/11/2019 09:30	13/11/2019 08:22	13/11/2019 09:30	1,15	1	1,15	CHI
201911111637	ITAJA	IJ21148220	ITAJA S2	13/11/2019 08:22	13/11/2019 21:04	13/11/2019 08:22	13/11/2019 21:04	12,69	1	12,69	CHI
201911111702	SAO LUIS DE MONTES BELOS	SL11194189	SAO LUIZ DOS MONTES BELOS	13/11/2019 08:23	13/11/2019 11:45	13/11/2019 08:23	13/11/2019 11:45	3,36	9	30,27	CHI
201911111713	ALEXANIA	AX21086574	ALEXANIA	13/11/2019 08:24	13/11/2019 15:56	13/11/2019 08:24	13/11/2019 15:56	7,52	1	7,52	CHI
201911111715	SAO LUIS DE MONTES BELOS	SL12259053	SAO LUIZ DOS MONTES BELOS	13/11/2019 08:25	14/11/2019 09:05	13/11/2019 08:25	14/11/2019 09:05	24,67	1	24,67	CHI
201911111738	JANDAIA	JD21233367	PALMEIRAS	13/11/2019 08:27	15/11/2019 07:35	13/11/2019 08:27	15/11/2019 07:35	47,13	2	94,26	CHI
201911111742	ACREUNA	EU21049128	ACREUNA	13/11/2019 08:27	14/11/2019 09:06	13/11/2019 08:27	14/11/2019 09:06	24,64	1	24,64	CHI
201911111765	RIO VERDE	6395978	SANTA HELENA S1	13/11/2019 08:30	16/11/2019 12:49	13/11/2019 08:30	16/11/2019 12:49	76,31	4	305,22	CHI
201911111765	SANTA HELENA DE GOIAS	6395978	SANTA HELENA S1	13/11/2019 08:30	16/11/2019 12:49	13/11/2019 08:30	16/11/2019 12:49	76,31	3	228,92	CHI
201911111776	URUACU	640045649	URUACU	13/11/2019 08:31	13/11/2019 10:20	13/11/2019 08:31	13/11/2019 10:20	1,80	1	1,80	CHI
201911111785	GOUVELANDIA	GB12303159	QUIRINOPOLIS	13/11/2019 08:32	13/11/2019 12:30	13/11/2019 08:32	13/11/2019 12:30	3,96	1	3,96	CHI
201911109707	MONTIVIDIU	MV12267634	MONTIVIDIU T	13/11/2019 08:33	13/11/2019 11:08	13/11/2019 08:33	13/11/2019 11:08	2,58	17	43,89	CHI
201911111790	ARAGUAPAZ	MZ21058562	RUBIATABA	13/11/2019 08:33	15/11/2019 15:12	13/11/2019 08:33	15/11/2019 15:12	54,64	1	54,64	CHI
201911111794	MINEIROS	AE12107332	CHAPADAO DO CEU	13/11/2019 08:34	14/11/2019 17:53	13/11/2019 08:34	14/11/2019 17:53	33,31	2	66,63	CHI
201911111805	BURITI DE GOIAS	BS21025190	FIRMINOPOLIS S2	13/11/2019 08:35	14/11/2019 11:56	13/11/2019 08:35	14/11/2019 11:56	27,36	1	27,36	CHI
201911111819	RIO VERDE	RV21406565	RIO VERDE S1	13/11/2019 08:37	14/11/2019 12:45	13/11/2019 08:37	14/11/2019 12:45	28,13	2	56,26	CHI
201911106484	AMERICANO DO BRASIL	KB12065194	ANICUNS	13/11/2019 08:38	13/11/2019 20:50	13/11/2019 08:38	13/11/2019 20:50	12,20	29	353,66	CHI
201911106484	MOSSAMEDES	KB12065194	ANICUNS	13/11/2019 08:38	13/11/2019 20:50	13/11/2019 08:38	13/11/2019 20:50	12,20	14	170,73	CHI
201911111829	JATAI	290144462	JATAI S2	13/11/2019 08:38	13/11/2019 10:29	13/11/2019 08:38	13/11/2019 10:29	1,84	1	1,84	CHI
201911111834	CALDAS NOVAS	CN12000062	CALDAS NOVAS S2	13/11/2019 08:38	13/11/2019 19:57	13/11/2019 08:38	13/11/2019 19:57	11,30	2	22,60	CHI
201911112696	MOZARLANDIA	MZ11055685	MOZARLANDIA	13/11/2019 08:39	13/11/2019 12:10	13/11/2019 08:39	13/11/2019 12:10	3,51	22	77,26	CHI
201911111851	MONTES CLAROS DE GOIAS	ME12395480	IPORA	13/11/2019 08:39	13/11/2019 14:55	13/11/2019 08:39	13/11/2019 14:55	6,25	5	31,25	CHI
201911118818	AMARALINA	LC12245311	MARA ROSA	13/11/2019 08:40	13/11/2019 23:16	13/11/2019 08:40	13/11/2019 23:16	14,60	4	58,40	CHI
201911113156	ANAPOLIS	AN11000897	ANAPOLIS UNIVERSITARIO S2	13/11/2019 08:40	13/11/2019 15:18	13/11/2019 08:40	13/11/2019 15:18	6,63	26	172,41	CHI
201911118788	MOSSAMEDES	KB12079150	ANICUNS	13/11/2019 08:41	13/11/2019 22:20	13/11/2019 08:41	13/11/2019 22:20	13,65	7	95,52	CHI

201911105449	PORANGATU	PO12265802	PORANGATU	13/11/2019 08:43	15/11/2019 20:29	13/11/2019 08:43	15/11/2019 20:29	59,77	4	239,07	CHI
201911105449	PORANGATU	PO12265802	PORANGATU	13/11/2019 08:43	15/11/2019 20:29	13/11/2019 08:43	15/11/2019 17:19	56,60	9	509,40	CHI
201911105449	PORANGATU	PO13291225	PORANGATU	13/11/2019 08:43	15/11/2019 20:29	13/11/2019 08:43	13/11/2019 13:19	4,61	44	202,64	CHI
201911105449	PORANGATU	PO12265802	PORANGATU	13/11/2019 08:43	15/11/2019 20:29	13/11/2019 08:43	13/11/2019 12:05	3,37	37	124,69	CHI
201911105449	PORANGATU	PO12265802	PORANGATU	13/11/2019 08:43	15/11/2019 20:29	13/11/2019 08:43	13/11/2019 09:44	1,01	20	20,27	CHI
201911112084	URUTAI	UT12000616	URUTAI	13/11/2019 08:43	13/11/2019 10:48	13/11/2019 08:43	13/11/2019 10:48	2,07	122	253,05	CHI
201911111911	NIQUELANDIA	NQ21256329	NIQUELANDIA SUBTRANSMISSAO	13/11/2019 08:43	13/11/2019 16:35	13/11/2019 08:43	13/11/2019 16:35	7,86	1	7,86	CHI
201911111915	AMARALINA	MQ12391953	NOVA CRIXAS	13/11/2019 08:44	13/11/2019 12:22	13/11/2019 08:44	13/11/2019 12:22	3,63	8	29,02	CHI
201911111915	MARA ROSA	MQ12391953	NOVA CRIXAS	13/11/2019 08:44	13/11/2019 12:22	13/11/2019 08:44	13/11/2019 12:22	3,63	15	54,41	CHI
201911122469	DOVERLANDIA	DV12207928	CAIAPONIA	13/11/2019 08:44	13/11/2019 18:32	13/11/2019 08:44	13/11/2019 18:32	9,79	6	58,75	CHI
201911121312	FORMOSO	FO12145300	PORANGATU	13/11/2019 08:44	14/11/2019 21:35	13/11/2019 08:44	14/11/2019 21:35	36,84	10	368,41	CHI
201911112008	ORIZONA	OZ21338949	PIRES DO RIO S1	13/11/2019 08:45	13/11/2019 10:41	13/11/2019 08:45	13/11/2019 10:41	1,93	1	1,93	CHI
201911112010	RIO VERDE	10001953654	CABRIUVA S1	13/11/2019 08:45	13/11/2019 16:52	13/11/2019 08:45	13/11/2019 16:52	8,11	1	8,11	CHI
201911113513	GOIATUBA	GT11296900	GOIATUBA S2	13/11/2019 08:45	13/11/2019 10:40	13/11/2019 08:45	13/11/2019 10:40	1,90	60	114,18	CHI
201911112034	ALEXANIA	AX21329597	ALEXANIA	13/11/2019 08:48	13/11/2019 16:49	13/11/2019 08:48	13/11/2019 16:49	8,00	1	8,00	CHI
201911112038	JARAGUA	70102946	JARAGUA	13/11/2019 08:49	13/11/2019 12:06	13/11/2019 08:49	13/11/2019 12:06	3,28	1	3,28	CHI
201911115319	MUTUNOPOLIS	MU12395764	MARA ROSA	13/11/2019 08:49	16/11/2019 01:07	13/11/2019 08:49	16/11/2019 01:07	64,29	9	578,62	CHI
201911112042	GOIANDIRA	GD21266942	CATALAO S1	13/11/2019 08:49	13/11/2019 10:20	13/11/2019 08:49	13/11/2019 10:20	1,51	1	1,51	CHI
201911112045	JATAI	290309220	JATAI S2	13/11/2019 08:50	13/11/2019 11:36	13/11/2019 08:50	13/11/2019 11:36	2,77	1	2,77	CHI
201911112076	JATAI	290131716	JATAI S2	13/11/2019 08:53	13/11/2019 14:46	13/11/2019 08:53	13/11/2019 14:46	5,88	1	5,88	CHI
201911112081	ANAPOLIS	10000739225	JUNDIAI S1	13/11/2019 08:54	13/11/2019 10:03	13/11/2019 08:54	13/11/2019 10:03	1,15	1	1,15	CHI
201911120502	CACHOEIRA DOURADA	CD11000006	CACHOEIRA DOURADA	13/11/2019 08:55	13/11/2019 15:39	13/11/2019 08:55	13/11/2019 15:39	6,73	106	713,23	CHI
201911109738	RIO VERDE	RV12249024	SANTA HELENA S1	13/11/2019 08:56	14/11/2019 15:33	13/11/2019 08:56	14/11/2019 15:33	30,62	4	122,48	CHI
201911112111	MARA ROSA	MQ12287615	MARA ROSA	13/11/2019 08:57	15/11/2019 12:44	13/11/2019 08:57	15/11/2019 12:44	51,77	4	207,07	CHI
201911115512	QUIRINOPOLIS	QI32050375	QUIRINOPOLIS	13/11/2019 08:58	13/11/2019 09:47	13/11/2019 08:58	13/11/2019 09:47	0,82	1	0,82	CHI
201911112203	MONTIVIDIU	MV12303381	MONTIVIDIU T	13/11/2019 09:00	16/11/2019 08:45	13/11/2019 09:00	16/11/2019 08:45	71,74	1	71,74	CHI
201911112401	IPORA	730106093	IPORA	13/11/2019 09:01	13/11/2019 15:18	13/11/2019 09:01	13/11/2019 15:18	6,29	1	6,29	CHI
201911112501	ITABERAI	IB21217220	ITABERAI S1	13/11/2019 09:01	14/11/2019 14:07	13/11/2019 09:01	14/11/2019 14:07	29,10	1	29,10	CHI
201911112614	CUMARI	CT21164148	CATALAO S2	13/11/2019 09:02	13/11/2019 10:11	13/11/2019 09:02	13/11/2019 10:11	1,13	1	1,13	CHI
201911112619	APORE	10015776164	ITAJA S1	13/11/2019 09:03	14/11/2019 19:01	13/11/2019 09:03	14/11/2019 19:01	33,96	1	33,96	CHI
201911112630	SAO LUIS DE MONTES BELOS	SL11385372	SAO LUIZ DOS MONTES BELOS	13/11/2019 09:04	13/11/2019 14:29	13/11/2019 09:04	13/11/2019 14:29	5,41	60	324,63	CHI
201911112634	FAINA	FC21067581	GOIAS	13/11/2019 09:05	13/11/2019 17:04	13/11/2019 09:05	13/11/2019 17:04	7,97	1	7,97	CHI
201911109680	SERRANOPOLIS	SX16404001	JATAI S1	13/11/2019 00:37	13/11/2019 09:27	13/11/2019 09:06	13/11/2019 09:27	0,36	5	1,78	CHI

201911118011	ITABERAÍ	IB12250660	ITABERAÍ S2	13/11/2019 09:08	14/11/2019 20:42	13/11/2019 09:08	14/11/2019 20:42	35,56	14	497,84	CHI
201911112659	JUSSARA	JR21074367	BRITANIA	13/11/2019 09:10	13/11/2019 21:02	13/11/2019 09:10	13/11/2019 21:02	11,85	6	71,11	CHI
201911112680	CATALAO	CM21017015	CAMPO ALEGRE DE GOIAS	13/11/2019 09:13	13/11/2019 18:36	13/11/2019 09:13	13/11/2019 18:36	9,38	3	28,14	CHI
201911112804	CAMPO ALEGRE DE GOIAS	CM21332109	CAMPO ALEGRE DE GOIAS	13/11/2019 09:17	13/11/2019 17:57	13/11/2019 09:17	13/11/2019 17:57	8,66	2	17,32	CHI
201911116004	IPAMERI	IP11186737	IPAMERI	13/11/2019 09:18	13/11/2019 21:35	13/11/2019 09:18	13/11/2019 21:35	12,27	37	454,12	CHI
201911116004	IPAMERI	IP12000007	IPAMERI	13/11/2019 09:18	13/11/2019 21:35	13/11/2019 09:18	13/11/2019 14:25	5,11	201	1026,94	CHI
201911112939	PALMEIRAS DE GOIAS	PL12118508	PALMEIRAS	13/11/2019 09:20	14/11/2019 10:10	13/11/2019 09:20	14/11/2019 10:10	24,83	3	74,50	CHI
201911109680	SERRANOPO LIS	SX16404001	JATAI S1	13/11/2019 00:37	13/11/2019 09:27	13/11/2019 09:20	13/11/2019 09:27	0,12	140	17,27	CHI
201911112932	PONTALINA	210012298	PONTALINA	13/11/2019 09:21	13/11/2019 12:24	13/11/2019 09:21	13/11/2019 12:24	3,04	1	3,04	CHI
201911124624	RIO VERDE	RV12306422	CABRIUVA S2	13/11/2019 09:22	14/11/2019 20:32	13/11/2019 09:22	14/11/2019 20:32	35,16	7	246,13	CHI
201911129422	IPORA	IR11107563	IPORA	13/11/2019 09:24	13/11/2019 18:28	13/11/2019 09:24	13/11/2019 18:28	9,06	89	806,54	CHI
201911113128	GOIATUBA	GT12000113LD	GOIATUBA S2	13/11/2019 09:25	21/11/2019 00:30	13/11/2019 09:25	19/11/2019 15:30	150,08	17	2551,35	CHI
201911113128	MORRINHOS	GT12000113LD	GOIATUBA S2	13/11/2019 09:25	21/11/2019 00:30	13/11/2019 09:25	19/11/2019 15:30	150,08	13	1951,03	CHI
201911113128	BURITI ALEGRE	8554254	GOIATUBA S2	13/11/2019 09:25	21/11/2019 00:30	13/11/2019 09:25	18/11/2019 20:13	130,81	29	3793,40	CHI
201911113128	GOIATUBA	8554254	GOIATUBA S2	13/11/2019 09:25	21/11/2019 00:30	13/11/2019 09:25	18/11/2019 20:13	130,81	11	1438,88	CHI
201911113128	MORRINHOS	8554254	GOIATUBA S2	13/11/2019 09:25	21/11/2019 00:30	13/11/2019 09:25	18/11/2019 20:13	130,81	13	1700,49	CHI
201911113150	MINEIROS	1390075830	PARQUE DAS EMAS	13/11/2019 09:28	14/11/2019 08:31	13/11/2019 09:28	14/11/2019 08:31	23,06	1	23,06	CHI
201911113154	CALDAS NOVAS	CN12391202	CALDAS NOVAS S1	13/11/2019 09:28	13/11/2019 16:33	13/11/2019 09:28	13/11/2019 16:33	7,07	4	28,30	CHI
201911122398	TROMBAS	TB12192440	PORANGATU	13/11/2019 09:35	14/11/2019 08:48	13/11/2019 09:35	14/11/2019 08:48	23,21	8	185,66	CHI
201911113194	QUIRINOPOLIS	80107783	QUIRINOPOLIS	13/11/2019 09:35	13/11/2019 21:06	13/11/2019 09:35	13/11/2019 21:06	11,51	1	11,51	CHI
20191196307	MINEIROS	MY12303662	PARQUE DAS EMAS	12/11/2019 15:42	14/11/2019 14:20	13/11/2019 09:38	13/11/2019 11:50	2,20	2	4,40	CHI
20191196307	MINEIROS	MY10401497	PARQUE DAS EMAS	12/11/2019 15:42	14/11/2019 14:20	13/11/2019 09:38	13/11/2019 11:14	1,60	4	6,41	CHI
201911113228	ITUMBIARA	10021939967	ITUMBIARA VELHA S1	13/11/2019 09:42	13/11/2019 13:55	13/11/2019 09:42	13/11/2019 13:55	4,21	1	4,21	CHI
201911109528	CACHOEIRA ALTA	00270214	CACHOEIRA ALTA	13/11/2019 02:51	15/11/2019 15:46	13/11/2019 09:42	13/11/2019 09:51	0,15	21	3,12	CHI
201911109528	CACU	00270214	CACHOEIRA ALTA	13/11/2019 02:51	15/11/2019 15:46	13/11/2019 09:42	13/11/2019 09:51	0,15	6	0,89	CHI
201911125207	NIQUELANDIA	NQ12397519	URUACU	13/11/2019 09:42	14/11/2019 18:00	13/11/2019 09:42	14/11/2019 18:00	32,30	2	64,60	CHI
201911113238	IPORA	730086859	IPORA	13/11/2019 09:43	13/11/2019 16:50	13/11/2019 09:43	13/11/2019 16:50	7,11	1	7,11	CHI
201911113243	ARENOPOLIS	AY12223147	IPORA	13/11/2019 09:44	15/11/2019 19:09	13/11/2019 09:44	15/11/2019 19:09	57,42	57	3272,85	CHI
201911113243	MONTES CLAROS DE GOIAS	AY12223147	IPORA	13/11/2019 09:44	15/11/2019 19:09	13/11/2019 09:44	15/11/2019 19:09	57,42	1	57,42	CHI
201911113243	PIRANHAS	AY12223147	IPORA	13/11/2019 09:44	15/11/2019 19:09	13/11/2019 09:44	15/11/2019 19:09	57,42	1	57,42	CHI
201911113244	AVELINOPOLIS	AV12111008	ANICUNS	13/11/2019 09:44	13/11/2019 18:43	13/11/2019 09:44	13/11/2019 18:43	8,97	1	8,97	CHI
201911119917	GOIATUBA	JV12263911LD	GOIATUBA S1	13/11/2019 09:48	17/11/2019 16:47	13/11/2019 09:48	17/11/2019 16:47	102,98	4	411,93	CHI
201911119917	JOVIANIA	JV12263911LD	GOIATUBA S1	13/11/2019 09:48	17/11/2019 16:47	13/11/2019 09:48	17/11/2019 16:47	102,98	8	823,87	CHI

201911119917	JOVIANIA	JV12208118	GOIATUBA S1	13/11/2019 09:48	17/11/2019 16:47	13/11/2019 09:48	14/11/2019 19:37	33,82	7	236,77	CHI
201911121986	MONTIVIDIU DO NORTE	PO12094115	PORANGATU	13/11/2019 09:49	13/11/2019 19:15	13/11/2019 09:49	13/11/2019 19:15	9,43	5	47,14	CHI
201911121986	PORANGATU	PO12094115	PORANGATU	13/11/2019 09:49	13/11/2019 19:15	13/11/2019 09:49	13/11/2019 19:15	9,43	71	669,43	CHI
201911113605	PALMINOPOLIS	PP21005349	PALMEIRAS	13/11/2019 09:55	14/11/2019 13:43	13/11/2019 09:55	14/11/2019 13:43	27,79	1	27,79	CHI
201911113914	SANTA HELENA DE GOIAS	400142995	IPEGUARI	13/11/2019 09:59	14/11/2019 14:57	13/11/2019 09:59	14/11/2019 14:57	28,96	1	28,96	CHI
201911130813	MINACU	IH12129795	MINACU	13/11/2019 09:59	13/11/2019 21:34	13/11/2019 09:59	13/11/2019 21:34	11,57	27	312,46	CHI
201911114201	CALDAS NOVAS	CN11000026	SERRA DE CALDAS	13/11/2019 09:59	13/11/2019 12:19	13/11/2019 09:59	13/11/2019 12:19	2,32	60	139,15	CHI
201911114502	PIRES DO RIO	460003227	PIRES DO RIO S1	13/11/2019 10:00	13/11/2019 15:32	13/11/2019 10:00	13/11/2019 15:32	5,52	1	5,52	CHI
201911122685	MOSSAMEDES	MD12120924	ITABERAI S2	13/11/2019 10:01	13/11/2019 15:51	13/11/2019 10:01	13/11/2019 15:51	5,83	36	209,95	CHI
201911117724	CALDAS NOVAS	CN11040987	SERRA DE CALDAS	13/11/2019 10:01	14/11/2019 00:35	13/11/2019 10:01	14/11/2019 00:35	14,56	67	975,65	CHI
201911122048	CALDAS NOVAS	IP12195206	IPAMERI	13/11/2019 10:01	13/11/2019 15:30	13/11/2019 10:01	13/11/2019 15:30	5,48	3	16,45	CHI
201911122048	IPAMERI	IP12195206	IPAMERI	13/11/2019 10:01	13/11/2019 15:30	13/11/2019 10:01	13/11/2019 15:30	5,48	11	60,30	CHI
201911114514	RUBIATABA	3710001030	RUBIATABA	13/11/2019 10:02	14/11/2019 23:00	13/11/2019 10:02	14/11/2019 23:00	36,96	1	36,96	CHI
201911121915	PARANAIGUARA	PC12271552	QUIRINOPOLIS	13/11/2019 10:02	13/11/2019 16:19	13/11/2019 10:02	13/11/2019 16:19	6,27	12	75,23	CHI
201911121915	QUIRINOPOLIS	PC12271552	QUIRINOPOLIS	13/11/2019 10:02	13/11/2019 16:19	13/11/2019 10:02	13/11/2019 16:19	6,27	24	150,46	CHI
201911114701	MARA ROSA	MQ21070396	MARA ROSA	13/11/2019 10:03	15/11/2019 11:02	13/11/2019 10:03	15/11/2019 11:02	48,97	1	48,97	CHI
201911115106	JATAI	RV12040452	CABRIUVA S1	13/11/2019 10:05	15/11/2019 11:13	13/11/2019 10:05	15/11/2019 11:13	49,13	2	98,27	CHI
201911115106	RIO VERDE	RV12040452	CABRIUVA S1	13/11/2019 10:05	15/11/2019 11:13	13/11/2019 10:05	15/11/2019 11:13	49,13	5	245,66	CHI
201911115107	CAMPINACU	UC21242022	PORANGATU	13/11/2019 10:05	14/11/2019 09:44	13/11/2019 10:05	14/11/2019 09:44	23,64	2	47,28	CHI
201911115113	BURITI DE GOIAS	10021495511	FIRMINOPOLIS S2	13/11/2019 10:07	14/11/2019 01:15	13/11/2019 10:07	14/11/2019 01:15	15,14	1	15,14	CHI
201911115116	CATALAO	1990194841	CATALAO S2	13/11/2019 10:07	13/11/2019 15:09	13/11/2019 10:07	13/11/2019 15:09	5,03	1	5,03	CHI
201911116119	BOM JESUS DE GOIAS	01810424	VICENTINOPOLIS	13/11/2019 10:08	13/11/2019 10:44	13/11/2019 10:08	13/11/2019 10:44	0,59	1	0,59	CHI
201911116119	GOIATUBA	01810424	VICENTINOPOLIS	13/11/2019 10:08	13/11/2019 10:44	13/11/2019 10:08	13/11/2019 10:44	0,59	15	8,91	CHI
201911116119	JOVIANIA	01810424	VICENTINOPOLIS	13/11/2019 10:08	13/11/2019 10:44	13/11/2019 10:08	13/11/2019 10:44	0,59	16	9,50	CHI
201911116119	VICENTINOPOLIS	01810424	VICENTINOPOLIS	13/11/2019 10:08	13/11/2019 10:44	13/11/2019 10:08	13/11/2019 10:44	0,59	8	4,75	CHI
201911116119	EDEALINA	01810424	VICENTINOPOLIS	13/11/2019 10:08	13/11/2019 10:44	13/11/2019 10:08	13/11/2019 10:43	0,58	14	8,16	CHI
201911116119	EDEALINA	01810424	VICENTINOPOLIS	13/11/2019 10:08	13/11/2019 10:44	13/11/2019 10:08	13/11/2019 10:43	0,58	34	19,81	CHI
201911116119	EDEIA	01810424	VICENTINOPOLIS	13/11/2019 10:08	13/11/2019 10:44	13/11/2019 10:08	13/11/2019 10:43	0,58	11	6,41	CHI
201911116119	EDEIA	01810424	VICENTINOPOLIS	13/11/2019 10:08	13/11/2019 10:44	13/11/2019 10:08	13/11/2019 10:43	0,58	28	16,32	CHI
201911116119	EDEIA	01810424	VICENTINOPOLIS	13/11/2019 10:08	13/11/2019 10:44	13/11/2019 10:08	13/11/2019 10:43	0,58	5	2,91	CHI
201911116119	GOIATUBA	01810424	VICENTINOPOLIS	13/11/2019 10:08	13/11/2019 10:44	13/11/2019 10:08	13/11/2019 10:43	0,58	11	6,41	CHI
201911116119	PONTALINA	01810424	VICENTINOPOLIS	13/11/2019 10:08	13/11/2019 10:44	13/11/2019 10:08	13/11/2019 10:43	0,58	1	0,58	CHI
201911116119	VICENTINOPOLIS	01810424	VICENTINOPOLIS	13/11/2019 10:08	13/11/2019 10:44	13/11/2019 10:08	13/11/2019 10:43	0,58	1	0,58	CHI

201911116119	VICENTINOPOLIS	01810424	VICENTINOPOLIS	13/11/2019 10:08	13/11/2019 10:44	13/11/2019 10:08	13/11/2019 10:43	0,58	2	1,17	CHI
201911116119	VICENTINOPOLIS	01810424	VICENTINOPOLIS	13/11/2019 10:08	13/11/2019 10:44	13/11/2019 10:08	13/11/2019 10:43	0,58	99	57,70	CHI
201911116119	PONTALINA	01810424	VICENTINOPOLIS	13/11/2019 10:08	13/11/2019 10:44	13/11/2019 10:08	13/11/2019 10:43	0,58	165	95,01	CHI
201911116119	PONTALINA	01810424	VICENTINOPOLIS	13/11/2019 10:08	13/11/2019 10:44	13/11/2019 10:08	13/11/2019 10:43	0,58	17	9,79	CHI
201911116119	VICENTINOPOLIS	01810424	VICENTINOPOLIS	13/11/2019 10:08	13/11/2019 10:44	13/11/2019 10:08	13/11/2019 10:43	0,58	13	7,49	CHI
201911116119	VICENTINOPOLIS	01810424	VICENTINOPOLIS	13/11/2019 10:08	13/11/2019 10:44	13/11/2019 10:08	13/11/2019 10:43	0,58	1	0,58	CHI
201911116119	VICENTINOPOLIS	01810424	VICENTINOPOLIS	13/11/2019 10:08	13/11/2019 10:44	13/11/2019 10:08	13/11/2019 10:40	0,52	1	0,52	CHI
201911116119	VICENTINOPOLIS	01810424	VICENTINOPOLIS	13/11/2019 10:08	13/11/2019 10:44	13/11/2019 10:08	13/11/2019 10:40	0,52	344	180,12	CHI
201911115127	MARA ROSA	MQ12390468	MARA ROSA	13/11/2019 10:09	15/11/2019 20:35	13/11/2019 10:09	15/11/2019 20:35	58,43	2	116,85	CHI
201911115129	MINEIROS	1390001262	PARQUE DAS EMAS	13/11/2019 10:10	13/11/2019 12:11	13/11/2019 10:10	13/11/2019 12:11	2,02	1	2,02	CHI
201911119001	ANICUNS	AC12259103	FIRMINOPOLIS S2	13/11/2019 10:10	13/11/2019 15:17	13/11/2019 10:10	13/11/2019 15:17	5,11	19	97,18	CHI
201911116119	EDEIA	VI10400586	VICENTINOPOLIS	13/11/2019 10:08	13/11/2019 10:44	13/11/2019 10:11	13/11/2019 10:43	0,54	5	2,72	CHI
201911115309	MONTIVIDIU	RV12100300	MONTIVIDIU T	13/11/2019 10:11	13/11/2019 14:42	13/11/2019 10:11	13/11/2019 14:42	4,51	3	13,52	CHI
201911115309	RIO VERDE	RV12100300	MONTIVIDIU T	13/11/2019 10:11	13/11/2019 14:42	13/11/2019 10:11	13/11/2019 14:42	4,51	1	4,51	CHI
201911116003	GOIATUBA	GT11000061	GOIATUBA S2	13/11/2019 10:14	14/11/2019 02:37	13/11/2019 10:14	14/11/2019 02:37	16,37	136	2226,51	CHI
201911115339	BALIZA	BH11330939	CAIAPONIA	13/11/2019 10:15	14/11/2019 14:29	13/11/2019 10:15	14/11/2019 14:29	28,23	1	28,23	CHI
201911115510	NIQUELANDIA	2750053920	NIQUELANDIA SUBTRANSMISSAO	13/11/2019 10:18	13/11/2019 14:44	13/11/2019 10:18	13/11/2019 14:44	4,44	1	4,44	CHI
201911115514	ADELANDIA	2330001314	FIRMINOPOLIS S2	13/11/2019 10:19	14/11/2019 09:00	13/11/2019 10:19	14/11/2019 09:00	22,68	1	22,68	CHI
201911115515	PIRANHAS	1930000094	PIRANHAS	13/11/2019 10:20	13/11/2019 18:21	13/11/2019 10:20	13/11/2019 18:21	8,02	1	8,02	CHI
201911118749	SANTA CRUZ DE GOIAS	BC12068916	PIRES DO RIO S2	13/11/2019 10:21	13/11/2019 17:06	13/11/2019 10:21	13/11/2019 17:06	6,74	10	67,42	CHI
201911115527	VICENTINOPOLIS	VI21198662	VICENTINOPOLIS	13/11/2019 10:22	16/11/2019 14:40	13/11/2019 10:22	16/11/2019 14:40	76,29	1	76,29	CHI
201911118782	CACU	CC12226505	CACHOEIRA ALTA	13/11/2019 10:23	14/11/2019 17:06	13/11/2019 10:23	14/11/2019 17:06	30,71	68	2088,30	CHI
201911118782	CACU	SO12000002	CACHOEIRA ALTA	13/11/2019 10:23	14/11/2019 17:06	13/11/2019 10:23	13/11/2019 21:46	11,38	25	284,38	CHI
201911118782	SAO SIMAO	SO12000002	CACHOEIRA ALTA	13/11/2019 10:23	14/11/2019 17:06	13/11/2019 10:23	13/11/2019 21:46	11,38	573	6518,03	CHI
201911115820	RUBIATABA	780055380	RUBIATABA	13/11/2019 10:26	15/11/2019 05:06	13/11/2019 10:26	15/11/2019 05:06	42,65	1	42,65	CHI
201911115828	SANCLERLANDIA	SC21167535	FIRMINOPOLIS S2	13/11/2019 10:28	13/11/2019 20:42	13/11/2019 10:28	13/11/2019 20:42	10,23	1	10,23	CHI
201911116105	SANTA TEREZA DE GOIAS	2430002894	MARA ROSA	13/11/2019 10:30	14/11/2019 12:00	13/11/2019 10:30	14/11/2019 12:00	25,49	1	25,49	CHI
201911116113	ORIZONA	10016631275	PIRES DO RIO S2	13/11/2019 10:31	13/11/2019 18:17	13/11/2019 10:31	13/11/2019 18:17	7,75	1	7,75	CHI
201911116201	EDEIA	EA21044475	EDEIA	13/11/2019 10:34	14/11/2019 14:47	13/11/2019 10:34	14/11/2019 14:47	28,22	2	56,43	CHI
201911116706	GOIATUBA	GT21000003	GOIATUBA S2	13/11/2019 10:35	14/11/2019 15:16	13/11/2019 10:35	14/11/2019 15:16	28,67	1	28,67	CHI
201911116714	SANTA HELENA DE GOIAS	400007976	IPEGUARI	13/11/2019 10:36	14/11/2019 15:39	13/11/2019 10:36	14/11/2019 15:39	29,05	1	29,05	CHI
201911116715	JATAI	290299123	JATAI S3	13/11/2019 10:36	13/11/2019 16:50	13/11/2019 10:36	13/11/2019 16:50	6,23	1	6,23	CHI
201911116903	CATALAO	10030157119	CATALAO S2	13/11/2019 10:39	13/11/2019 14:33	13/11/2019 10:39	13/11/2019 14:33	3,90	1	3,90	CHI

201911117203	CATALAO	10013109870	CATALAO S2	13/11/2019 10:40	13/11/2019 12:00	13/11/2019 10:40	13/11/2019 12:00	1,32	1	1,32	CHI
201911117210	ARAGARCAS	1820009443	ARAGARCAS	13/11/2019 10:41	14/11/2019 11:50	13/11/2019 10:41	14/11/2019 11:50	25,14	1	25,14	CHI
201911130641	BURITI ALEGRE	BG12000067RE	ITUMBIARA VELHA S2	13/11/2019 10:43	18/11/2019 15:16	13/11/2019 10:43	17/11/2019 15:17	100,58	24	2413,89	CHI
201911130641	GOIATUBA	BG12000067RE	ITUMBIARA VELHA S2	13/11/2019 10:43	18/11/2019 15:16	13/11/2019 10:43	17/11/2019 15:17	100,58	2	201,16	CHI
201911130641	ITUMBIARA	BG12000067RE	ITUMBIARA VELHA S2	13/11/2019 10:43	18/11/2019 15:16	13/11/2019 10:43	17/11/2019 15:17	100,58	9	905,21	CHI
201911130641	BURITI ALEGRE	BG12000067RE	ITUMBIARA VELHA S2	13/11/2019 10:43	18/11/2019 15:16	13/11/2019 10:43	14/11/2019 21:13	34,50	16	552,08	CHI
201911130641	ITUMBIARA	BG12000067RE	ITUMBIARA VELHA S2	13/11/2019 10:43	18/11/2019 15:16	13/11/2019 10:43	14/11/2019 21:13	34,50	16	552,08	CHI
201911117501	INDIARA	2710022509	EDEIA	13/11/2019 10:43	13/11/2019 22:08	13/11/2019 10:43	13/11/2019 22:08	11,41	1	11,41	CHI
201911125812	CRIXAS	CX12318761	RUBIATABA	13/11/2019 10:44	14/11/2019 02:04	13/11/2019 10:44	14/11/2019 02:04	15,34	11	168,73	CHI
201911117716	ARENOPOLIS	1920003992	ARENOPOLIS	13/11/2019 10:46	14/11/2019 12:00	13/11/2019 10:46	14/11/2019 12:00	25,22	1	25,22	CHI
201911117717	SAO MIGUEL DO PASSA QUATRO	SQ21309683	CRISTIANOPOLIS	13/11/2019 10:46	13/11/2019 13:52	13/11/2019 10:46	13/11/2019 13:52	3,09	2	6,17	CHI
201911117901	CAIAPONIA	CP12395452	PALESTINA	13/11/2019 10:46	13/11/2019 17:32	13/11/2019 10:46	13/11/2019 17:32	6,75	28	189,07	CHI
201911117729	BONOPOLIS	BX21168232	SAO MIGUEL DO ARAGUAIA	13/11/2019 10:48	14/11/2019 10:50	13/11/2019 10:48	14/11/2019 10:50	24,04	1	24,04	CHI
201911118010	URUACU	UR21314207	URUACU	13/11/2019 10:53	13/11/2019 14:43	13/11/2019 10:53	13/11/2019 14:43	3,83	1	3,83	CHI
201911122611	SAO LUIS DE MONTES BELOS	SL11076364	SAO LUIZ DOS MONTES BELOS	13/11/2019 10:53	13/11/2019 17:10	13/11/2019 10:53	13/11/2019 17:10	6,28	178	1118,04	CHI
201911118002	RIO VERDE	630494538	RIO VERDE S1	13/11/2019 10:53	15/11/2019 11:10	13/11/2019 10:53	15/11/2019 11:10	48,27	1	48,27	CHI
201911118109	ITARUMA	IM21143031	ITAJA S2	13/11/2019 10:58	14/11/2019 11:48	13/11/2019 10:58	14/11/2019 11:48	24,85	1	24,85	CHI
201911122455	CALDAS NOVAS	CN11246610	SERRA DE CALDAS	13/11/2019 11:00	14/11/2019 00:04	13/11/2019 11:00	14/11/2019 00:04	13,07	36	470,40	CHI
201911118120	RIO VERDE	630368508	RIO VERDE S1	13/11/2019 11:00	13/11/2019 23:05	13/11/2019 11:00	13/11/2019 23:05	12,08	1	12,08	CHI
201911118122	EDEIA	CL12214130RE	RIO DOS BOIS	13/11/2019 11:00	13/11/2019 13:50	13/11/2019 11:00	13/11/2019 13:50	2,83	2	5,66	CHI
201911118122	GOIATUBA	CL12214130RE	RIO DOS BOIS	13/11/2019 11:00	13/11/2019 13:50	13/11/2019 11:00	13/11/2019 13:50	2,83	17	48,10	CHI
201911118122	PORTEIRAO	CL12214130RE	RIO DOS BOIS	13/11/2019 11:00	13/11/2019 13:50	13/11/2019 11:00	13/11/2019 13:50	2,83	31	87,70	CHI
201911118122	VICENTINOPOLIS	CL12214130RE	RIO DOS BOIS	13/11/2019 11:00	13/11/2019 13:50	13/11/2019 11:00	13/11/2019 13:50	2,83	4	11,32	CHI
201911118123	MUTUNOPOLIS	MU12086727	MARA ROSA	13/11/2019 11:00	16/11/2019 16:39	13/11/2019 11:00	16/11/2019 16:39	77,65	1	77,65	CHI
201911118124	CALDAS NOVAS	CN11213838	SERRA DE CALDAS	13/11/2019 11:00	14/11/2019 14:45	13/11/2019 11:00	14/11/2019 14:45	27,74	6	166,46	CHI
201911118125	CATALAO	CT11000075	CATALAO S2	13/11/2019 11:00	13/11/2019 12:26	13/11/2019 11:00	13/11/2019 12:26	1,42	102	145,29	CHI
20191192731	ARAGARCAS	AG12259439	ARAGARCAS	13/11/2019 11:02	14/11/2019 12:25	13/11/2019 11:02	14/11/2019 12:25	25,38	6	152,27	CHI
201911118504	URUACU	UR12088762	CAMPINORTE	13/11/2019 11:04	13/11/2019 14:39	13/11/2019 11:04	13/11/2019 14:39	3,58	3	10,74	CHI
201911118515	MUNDO NOVO DE GOIAS	MH11274956	NOVA CRIXAS	13/11/2019 11:05	14/11/2019 10:35	13/11/2019 11:05	14/11/2019 10:35	23,49	1	23,49	CHI
201911118522	MINEIROS	MY21226473	PARQUE DAS EMAS	13/11/2019 11:06	13/11/2019 18:58	13/11/2019 11:06	13/11/2019 18:58	7,86	1	7,86	CHI
201911118526	JATAI	290216072	JATAI S2	13/11/2019 11:07	13/11/2019 14:04	13/11/2019 11:07	13/11/2019 14:04	2,94	1	2,94	CHI
201911118532	RUBIATABA	RB21354225	RUBIATABA	13/11/2019 11:09	15/11/2019 09:35	13/11/2019 11:09	15/11/2019 09:35	46,43	1	46,43	CHI
201911118533	NOVO PLANALTO	2500003687	NOVO PLANALTO	13/11/2019 11:09	14/11/2019 14:39	13/11/2019 11:09	14/11/2019 14:39	27,50	1	27,50	CHI

201911122735	PALMEIRAS DE GOIAS	PL12028968	PALMEIRAS	13/11/2019 11:13	13/11/2019 20:40	13/11/2019 11:13	13/11/2019 20:40	9,45	4	37,80	CHI
201911118708	GOIATUBA	GT11000036	GOIATUBA S2	13/11/2019 11:13	13/11/2019 17:48	13/11/2019 11:13	13/11/2019 17:48	6,58	65	427,59	CHI
201911118710	GUARINOS	GF21164891	SANTA TEREZINHA	13/11/2019 11:13	13/11/2019 23:01	13/11/2019 11:13	13/11/2019 23:01	11,78	1	11,78	CHI
201911118712	COLINAS DO SUL	TI21333946	MINACU	13/11/2019 11:14	13/11/2019 20:27	13/11/2019 11:14	13/11/2019 20:27	9,20	1	9,20	CHI
201911359437	GOIAS	GS12183481	GOIAS	13/11/2019 11:17	14/11/2019 12:20	13/11/2019 11:17	14/11/2019 12:20	25,06	4	100,23	CHI
201911118836	SANTA FE DE GOIAS	RN12080831	JUSSARA	13/11/2019 11:18	15/11/2019 20:48	13/11/2019 11:18	15/11/2019 20:48	57,49	16	919,92	CHI
201911118746	AMARALINA	3590012624	MARA ROSA	13/11/2019 11:22	14/11/2019 01:25	13/11/2019 11:22	14/11/2019 01:25	14,05	1	14,05	CHI
201911118752	RIO VERDE	630080446	RIO VERDE S1	13/11/2019 11:23	13/11/2019 16:32	13/11/2019 11:23	13/11/2019 16:32	5,15	1	5,15	CHI
201911118759	CALDAS NOVAS	760377704	SERRA DE CALDAS	13/11/2019 11:25	13/11/2019 14:22	13/11/2019 11:25	13/11/2019 14:22	2,95	1	2,95	CHI
201911118760	RIO VERDE	630350942	RIO VERDE S1	13/11/2019 11:25	14/11/2019 06:20	13/11/2019 11:25	14/11/2019 06:20	18,91	1	18,91	CHI
201911125607	BURITI ALEGRE	BG12000160	ITUMBIARA VELHA S2	13/11/2019 11:28	13/11/2019 16:48	13/11/2019 11:28	13/11/2019 16:48	5,33	239	1273,21	CHI
201911118778	GOIANDIRA	2010001662	CATALAO S1	13/11/2019 11:28	13/11/2019 11:58	13/11/2019 11:28	13/11/2019 11:58	0,49	1	0,49	CHI
201911124429	ITUMBIARA	IT13313217	ITUMBIARA NOVA	13/11/2019 11:30	14/11/2019 22:45	13/11/2019 11:30	14/11/2019 22:45	35,26	224	7897,18	CHI
201911124429	PANAMA	IT13313217	ITUMBIARA NOVA	13/11/2019 11:30	14/11/2019 22:45	13/11/2019 11:30	14/11/2019 22:45	35,26	90	3172,98	CHI
201911118795	CATALAO	1990125089	CATALAO S2	13/11/2019 11:30	13/11/2019 15:05	13/11/2019 11:30	13/11/2019 15:05	3,58	1	3,58	CHI
201911118814	EDEIA	1120003729	EDEIA	13/11/2019 11:34	13/11/2019 16:17	13/11/2019 11:34	13/11/2019 16:17	4,72	1	4,72	CHI
201911109663	MOZARLANDIA	6287802	MOZARLANDIA	13/11/2019 11:34	13/11/2019 19:21	13/11/2019 11:34	13/11/2019 19:21	7,77	133	1033,89	CHI
201911118817	RIO VERDE	RV21381440	CABRIUVA S2	13/11/2019 11:34	14/11/2019 09:00	13/11/2019 11:34	14/11/2019 09:00	21,42	1	21,42	CHI
201911118821	INACIOLANDIA	2810004890	QUIRINOPOLIS	13/11/2019 11:34	13/11/2019 21:50	13/11/2019 11:34	13/11/2019 21:50	10,25	1	10,25	CHI
20191194680	RIO VERDE	RV12260693	CABRIUVA S1	12/11/2019 14:24	15/11/2019 20:10	13/11/2019 11:35	15/11/2019 20:10	56,58	1	56,58	CHI
201911118824	MINACU	4020006491	MINACU	13/11/2019 11:35	14/11/2019 01:19	13/11/2019 11:35	14/11/2019 01:19	13,72	1	13,72	CHI
201911122021	NOVA CRIXAS	MZ12055676	MOZARLANDIA	13/11/2019 11:36	16/11/2019 14:00	13/11/2019 11:36	16/11/2019 14:00	74,39	10	743,89	CHI
201911109467	PILAR DE GOIAS	HL13390499	SANTA TEREZINHA	12/11/2019 23:38	15/11/2019 02:23	13/11/2019 11:42	15/11/2019 01:47	38,09	48	1828,09	CHI
201911109467	PILAR DE GOIAS	SG10406658	SANTA TEREZINHA	12/11/2019 23:38	15/11/2019 02:23	13/11/2019 11:42	13/11/2019 17:11	5,49	101	554,83	CHI
201911109467	SANTA TEREZINHA DE GOIAS	SG10406658	SANTA TEREZINHA	12/11/2019 23:38	15/11/2019 02:23	13/11/2019 11:42	13/11/2019 17:11	5,49	46	252,69	CHI
201911109467	CRIXAS	01730454	SANTA TEREZINHA	12/11/2019 23:38	15/11/2019 02:23	13/11/2019 11:42	13/11/2019 11:47	0,09	303	27,77	CHI
201911109467	GUARINOS	01730454	SANTA TEREZINHA	12/11/2019 23:38	15/11/2019 02:23	13/11/2019 11:42	13/11/2019 11:47	0,09	1184	108,53	CHI
201911109467	ITAPACI	01730454	SANTA TEREZINHA	12/11/2019 23:38	15/11/2019 02:23	13/11/2019 11:42	13/11/2019 11:47	0,09	6	0,55	CHI
201911109467	PILAR DE GOIAS	01730454	SANTA TEREZINHA	12/11/2019 23:38	15/11/2019 02:23	13/11/2019 11:42	13/11/2019 11:47	0,09	45	4,12	CHI
201911109467	SANTA TEREZINHA DE GOIAS	01730454	SANTA TEREZINHA	12/11/2019 23:38	15/11/2019 02:23	13/11/2019 11:42	13/11/2019 11:47	0,09	616	56,47	CHI
201911119301	PIRACANJUBA	PJ21287328	CALDAS NOVAS S1	13/11/2019 11:42	17/11/2019 13:00	13/11/2019 11:42	17/11/2019 13:00	97,28	1	97,28	CHI
201911122886	RUBIATABA	RB11003319	RUBIATABA	13/11/2019 11:43	13/11/2019 19:27	13/11/2019 11:43	13/11/2019 19:27	7,73	31	239,70	CHI
201911119306	ITUMBIARA	690022372	ITUMBIARA NOVA	13/11/2019 11:43	13/11/2019 14:43	13/11/2019 11:43	13/11/2019 14:43	3,00	1	3,00	CHI

201911134501	MORRINHOS	MR12040738	GOIATUBA S1	13/11/2019 11:44	15/11/2019 15:23	13/11/2019 11:44	15/11/2019 15:23	51,64	3	154,93	CHI
201911119313	CACU	CC21019879	CACHOEIRA ALTA	13/11/2019 11:45	15/11/2019 14:44	13/11/2019 11:45	15/11/2019 14:44	50,99	1	50,99	CHI
201911119603	CACU	1140026905	CACHOEIRA ALTA	13/11/2019 11:51	15/11/2019 18:51	13/11/2019 11:51	15/11/2019 18:51	54,99	1	54,99	CHI
201911122325	INACIOLANDIA	ID11122261	QUIRINOPOLIS	13/11/2019 11:52	13/11/2019 23:08	13/11/2019 11:52	13/11/2019 23:08	11,26	192	2161,87	CHI
201911122504	MOZARLANDIA	NA12084403	MOZARLANDIA	13/11/2019 11:56	16/11/2019 11:35	13/11/2019 11:56	16/11/2019 11:35	71,65	2	143,30	CHI
201911122504	NOVA CRIXAS	NA12084403	MOZARLANDIA	13/11/2019 11:56	16/11/2019 11:35	13/11/2019 11:56	16/11/2019 11:35	71,65	5	358,26	CHI
201911119926	NIQUELANDIA	NQ21067959	URUACU	13/11/2019 12:00	13/11/2019 16:04	13/11/2019 12:00	13/11/2019 16:04	4,05	1	4,05	CHI
201911119938	RIO VERDE	RV21104911	RIO VERDE S1	13/11/2019 12:01	14/11/2019 15:30	13/11/2019 12:01	14/11/2019 15:30	27,48	1	27,48	CHI
201911120203	CAMPINORTE	MQ12370551	MARA ROSA	13/11/2019 12:02	13/11/2019 22:30	13/11/2019 12:02	13/11/2019 22:30	10,47	5	52,34	CHI
201911120203	MARA ROSA	MQ12370551	MARA ROSA	13/11/2019 12:02	13/11/2019 22:30	13/11/2019 12:02	13/11/2019 22:30	10,47	22	230,30	CHI
201911119934	GOIATUBA	140109316	GOIATUBA S2	13/11/2019 12:02	13/11/2019 14:33	13/11/2019 12:02	13/11/2019 14:33	2,50	1	2,50	CHI
201911120102	JATAI	JT12092382	JATAI S1	13/11/2019 12:04	14/11/2019 18:02	13/11/2019 12:04	14/11/2019 18:02	29,97	4	119,89	CHI
201911119942	CALDAS NOVAS	10022211894	SERRA DE CALDAS	13/11/2019 12:04	14/11/2019 18:15	13/11/2019 12:04	14/11/2019 18:15	30,18	1	30,18	CHI
201911120202	PARAUNA	PU21103332	PARAUNA	13/11/2019 12:05	15/11/2019 13:00	13/11/2019 12:05	15/11/2019 12:15	48,18	1	48,18	CHI
201911122390	JATAI	JT11036273	JATAI S2	13/11/2019 12:06	13/11/2019 15:44	13/11/2019 12:06	13/11/2019 15:44	3,63	60	217,75	CHI
201911120209	CAMPO ALEGRE DE GOIAS	CM12077272	CAMPO ALEGRE DE GOIAS	13/11/2019 12:06	13/11/2019 17:59	13/11/2019 12:06	13/11/2019 17:59	5,87	8	46,99	CHI
201911120403	CROMINIA	CQ21000232	PONTALINA	13/11/2019 12:10	14/11/2019 13:39	13/11/2019 12:10	14/11/2019 13:37	25,44	1	25,44	CHI
201911120501	GOIATUBA	GT21102721	GOIATUBA S1	13/11/2019 12:11	20/11/2019 10:21	13/11/2019 12:11	20/11/2019 10:21	166,16	1	166,16	CHI
201911120512	SERRANOPOLIS	SX12324757	CHAPADAO DO CEU	13/11/2019 12:13	16/11/2019 11:58	13/11/2019 12:13	16/11/2019 11:58	71,75	2	143,49	CHI
201911129424	CALDAS NOVAS	CN12246629	SERRA DE CALDAS	13/11/2019 12:13	13/11/2019 23:55	13/11/2019 12:13	13/11/2019 23:55	11,69	53	619,44	CHI
201911136856	CHAPADAO DO CEU	DJ12121609	CHAPADAO DO CEU	13/11/2019 12:15	15/11/2019 17:44	13/11/2019 12:15	15/11/2019 17:44	53,49	2	106,98	CHI
201911150913	PORANGATU	9610001524	PORANGATU	13/11/2019 12:17	14/11/2019 15:35	13/11/2019 12:17	14/11/2019 15:35	27,30	1	27,30	CHI
201911121209	ITUMBIARA	690387489	ITUMBIARA VELHA S1	13/11/2019 12:18	13/11/2019 15:23	13/11/2019 12:18	13/11/2019 15:23	3,07	1	3,07	CHI
201911121214	MATRINCHA	MP12250745LD	MATRINCHA	13/11/2019 12:19	17/11/2019 11:54	13/11/2019 12:19	17/11/2019 11:54	95,57	1	95,57	CHI
201911133203	ANICUNS	AC12304530	ANICUNS	13/11/2019 12:20	14/11/2019 09:55	13/11/2019 12:20	14/11/2019 09:55	21,58	1	21,58	CHI
201911133203	MOSSAMEDES	AC12304530	ANICUNS	13/11/2019 12:20	14/11/2019 09:55	13/11/2019 12:20	14/11/2019 09:55	21,58	3	64,73	CHI
201911109018	MOZARLANDIA	MZ10400707	MOZARLANDIA	12/11/2019 22:25	14/11/2019 19:00	13/11/2019 12:21	13/11/2019 13:05	0,74	35	25,91	CHI
201911109018	NOVA CRIXAS	MZ10400707	MOZARLANDIA	12/11/2019 22:25	14/11/2019 19:00	13/11/2019 12:21	13/11/2019 13:05	0,74	31	22,95	CHI
201911121316	CAMPOS VERDES	VD21145511	SANTA TEREZINHA	13/11/2019 12:25	14/11/2019 12:56	13/11/2019 12:25	14/11/2019 12:56	24,51	1	24,51	CHI
201911121809	URUACU	UR21158464	CAMPINORTE	13/11/2019 12:30	13/11/2019 16:09	13/11/2019 12:30	13/11/2019 16:09	3,64	1	3,64	CHI
201911121916	SAO MIGUEL DO ARAGUAIA	4650004574	SAO MIGUEL DO ARAGUAIA	13/11/2019 12:33	13/11/2019 16:37	13/11/2019 12:33	13/11/2019 16:37	4,06	1	4,06	CHI
201911121931	ANICUNS	AC21073824	ANICUNS	13/11/2019 12:34	14/11/2019 18:18	13/11/2019 12:34	14/11/2019 18:18	29,74	1	29,74	CHI
201911121935	URUACU	UR21298823	URUACU	13/11/2019 12:34	13/11/2019 16:36	13/11/2019 12:34	13/11/2019 16:36	4,03	1	4,03	CHI

201911121940	JATAI	10002156782	JATAI S2	13/11/2019 12:34	13/11/2019 14:34	13/11/2019 12:34	13/11/2019 14:34	1,99	1	1,99	CHI
201911121960	SANCLERLANDIA	10003658587	FIRMINOPOLIS S2	13/11/2019 12:37	14/11/2019 07:48	13/11/2019 12:37	14/11/2019 07:48	19,18	1	19,18	CHI
201911136406	IPORA	IV12026421	IPORA	13/11/2019 12:41	14/11/2019 13:57	13/11/2019 12:41	14/11/2019 13:57	25,26	4	101,04	CHI
201911136406	IVOLANDIA	IV12026421	IPORA	13/11/2019 12:41	14/11/2019 13:57	13/11/2019 12:41	14/11/2019 13:57	25,26	2	50,52	CHI
201911122009	JANDAIA	10003010226	PALMEIRAS	13/11/2019 12:46	14/11/2019 11:12	13/11/2019 12:46	14/11/2019 11:12	22,43	1	22,43	CHI
201911120807	RIO VERDE	RV12249020	CABRIUVA S2	13/11/2019 12:49	16/11/2019 14:50	13/11/2019 12:49	16/11/2019 14:50	74,02	13	962,30	CHI
201911120807	RIO VERDE	RV10212406	CABRIUVA S2	13/11/2019 12:49	16/11/2019 14:50	13/11/2019 12:49	13/11/2019 13:20	0,53	44	23,44	CHI
201911122023	CALDAS NOVAS	10011368193	SERRA DE CALDAS	13/11/2019 12:49	15/11/2019 09:21	13/11/2019 12:49	15/11/2019 09:21	44,53	1	44,53	CHI
201911122042	CAIAPONIA	930007440	CAIAPONIA	13/11/2019 12:53	14/11/2019 17:30	13/11/2019 12:53	14/11/2019 17:30	28,61	1	28,61	CHI
201911137227	TURVANIA	TV21055911	ANICUNS	13/11/2019 12:54	14/11/2019 09:50	13/11/2019 12:54	14/11/2019 09:50	20,94	1	20,94	CHI
201911122047	SAO JOAO DA PARAUNA	RP21252505	FIRMINOPOLIS S2	13/11/2019 12:54	14/11/2019 10:25	13/11/2019 12:54	14/11/2019 10:25	21,52	1	21,52	CHI
201911122059	CAIAPONIA	CP12248274	IPORA	13/11/2019 12:56	15/11/2019 15:23	13/11/2019 12:56	15/11/2019 15:23	50,44	3	151,31	CHI
201911122317	IPORA	IR12222977	IPORA	13/11/2019 13:00	14/11/2019 15:50	13/11/2019 13:00	14/11/2019 15:50	26,84	15	402,55	CHI
201911122317	ISRAELANDIA	IR12222977	IPORA	13/11/2019 13:00	14/11/2019 15:50	13/11/2019 13:00	14/11/2019 15:50	26,84	25	670,92	CHI
201911122317	MOIPORA	IR12222977	IPORA	13/11/2019 13:00	14/11/2019 15:50	13/11/2019 13:00	14/11/2019 15:50	26,84	60	1610,22	CHI
201911122500	PIRES DO RIO	PR12000045	PIRES DO RIO S1	13/11/2019 13:00	13/11/2019 14:51	13/11/2019 13:00	13/11/2019 14:51	1,84	350	642,25	CHI
20191192392	SAO MIGUEL DO ARAGUAIA	SM13342075	SAO MIGUEL DO ARAGUAIA	12/11/2019 16:23	14/11/2019 13:23	13/11/2019 13:04	14/11/2019 13:23	24,32	12	291,80	CHI
201911122587	JOVIANIA	JV12052761	GOIATUBA S1	13/11/2019 13:05	15/11/2019 10:26	13/11/2019 13:05	15/11/2019 10:26	45,34	6	272,04	CHI
20191196307	MINEIROS	MY10401496	PARQUE DAS EMAS	12/11/2019 15:42	14/11/2019 14:20	13/11/2019 13:07	13/11/2019 13:28	0,36	19	6,79	CHI
201911122512	CALDAS NOVAS	CN11000026	SERRA DE CALDAS	13/11/2019 13:08	13/11/2019 21:59	13/11/2019 13:08	13/11/2019 21:59	8,84	60	530,25	CHI
201911122356	CHAPADAO DO CEU	9880017589	CHAPADAO DO CEU	13/11/2019 13:09	14/11/2019 19:22	13/11/2019 13:09	14/11/2019 19:22	30,21	1	30,21	CHI
201911120824	PARAUNA	PU21159078	PARAUNA	13/11/2019 13:11	13/11/2019 18:36	13/11/2019 13:11	13/11/2019 18:36	5,42	1	5,42	CHI
201911122377	ACREUNA	EU21260871	ACREUNA	13/11/2019 13:13	14/11/2019 10:20	13/11/2019 13:13	14/11/2019 10:20	21,12	1	21,12	CHI
201911122401	CATALAO	1990126318	CATALAO S2	13/11/2019 13:16	13/11/2019 17:22	13/11/2019 13:16	13/11/2019 17:22	4,09	1	4,09	CHI
201911125977	ADELANDIA	DN11018612	FIRMINOPOLIS S2	13/11/2019 13:20	13/11/2019 16:45	13/11/2019 13:20	13/11/2019 16:45	3,42	93	317,80	CHI
201911122444	NIQUELANDIA	NQ21255078	NIQUELANDIA SUBTRANSMISSAO	13/11/2019 13:22	14/11/2019 14:30	13/11/2019 13:22	14/11/2019 14:30	25,14	1	25,14	CHI
201911122446	GOIAS	GS12073673	MATRINCHA	13/11/2019 13:22	13/11/2019 17:07	13/11/2019 13:22	13/11/2019 17:07	3,74	10	37,45	CHI
201911127316	FORMOSO	FO12185313	PORANGATU	13/11/2019 13:23	13/11/2019 21:32	13/11/2019 13:23	13/11/2019 21:32	8,15	9	73,33	CHI
201911122731	MOSSAMEDES	MD12057741	FIRMINOPOLIS S2	13/11/2019 13:25	13/11/2019 16:49	13/11/2019 13:25	13/11/2019 16:49	3,39	18	61,04	CHI
201911122731	SANCLERLANDIA	MD12057741	FIRMINOPOLIS S2	13/11/2019 13:25	13/11/2019 16:49	13/11/2019 13:25	13/11/2019 16:49	3,39	1	3,39	CHI
201911122470	EDEIA	EA12026650	EDEIA	13/11/2019 13:27	14/11/2019 10:57	13/11/2019 13:27	14/11/2019 10:57	21,50	5	107,49	CHI
201911122850	MUNDO NOVO DE GOIAS	MH12269054	NOVA CRIXAS	13/11/2019 13:27	13/11/2019 20:42	13/11/2019 13:27	13/11/2019 20:42	7,24	9	65,14	CHI
201911122487	JATAI	290223167	JATAI S3	13/11/2019 13:29	13/11/2019 15:24	13/11/2019 13:29	13/11/2019 15:24	1,91	1	1,91	CHI

201911127902	CRIXAS	CX12322605	SERRA DO OURO	13/11/2019 13:30	13/11/2019 23:41	13/11/2019 13:30	13/11/2019 23:41	10,18	16	162,89	CHI
201911122513	JANDAIA	10025469515	PALMEIRAS	13/11/2019 13:34	14/11/2019 08:03	13/11/2019 13:34	14/11/2019 08:03	18,48	1	18,48	CHI
201911122516	FAZENDA NOVA	FN11183417	JUSSARA	13/11/2019 13:35	13/11/2019 20:57	13/11/2019 13:35	13/11/2019 20:57	7,37	58	427,28	CHI
201911111627	ITUMBIARA	IT12273842	ITUMBIARA NOVA	13/11/2019 13:36	18/11/2019 11:27	13/11/2019 13:36	18/11/2019 11:27	117,84	1	117,84	CHI
201911111627	PANAMA	IT12273842	ITUMBIARA NOVA	13/11/2019 13:36	18/11/2019 11:27	13/11/2019 13:36	18/11/2019 11:27	117,84	3	353,52	CHI
201911122526	PIRES DO RIO	PR21195185	PIRES DO RIO S1	13/11/2019 13:36	13/11/2019 16:02	13/11/2019 13:36	13/11/2019 16:02	2,42	1	2,42	CHI
201911122527	CATALAO	10011035224	CATALAO S2	13/11/2019 13:37	13/11/2019 16:44	13/11/2019 13:37	13/11/2019 16:44	3,12	1	3,12	CHI
201911122738	ITAGUARI	II12217087	ITABERAI S1	13/11/2019 13:37	14/11/2019 04:30	13/11/2019 13:37	14/11/2019 04:30	14,87	44	654,38	CHI
201911122738	JARAGUA	II12217087	ITABERAI S1	13/11/2019 13:37	14/11/2019 04:30	13/11/2019 13:37	14/11/2019 04:30	14,87	233	3465,23	CHI
201911122738	TAQUARAL DE GOIAS	II12217087	ITABERAI S1	13/11/2019 13:37	14/11/2019 04:30	13/11/2019 13:37	14/11/2019 04:30	14,87	9	133,85	CHI
201911122532	FIRMINOPOLIS	FR21361869	FIRMINOPOLIS S1	13/11/2019 13:38	14/11/2019 00:10	13/11/2019 13:38	14/11/2019 00:10	10,53	1	10,53	CHI
201911122811	JATAI	JT11036275	JATAI S2	13/11/2019 13:38	13/11/2019 15:48	13/11/2019 13:38	13/11/2019 15:48	2,16	64	138,26	CHI
201911122566	CALDAS NOVAS	CN11309388	SERRA DE CALDAS	13/11/2019 13:44	13/11/2019 16:53	13/11/2019 13:44	13/11/2019 16:53	3,15	18	56,64	CHI
201911122578	ITAPACI	IW21155005	ITAPACI	13/11/2019 13:46	13/11/2019 21:50	13/11/2019 13:46	13/11/2019 21:50	8,06	1	8,06	CHI
201911122592	ITAPACI	IW21243409	ITAPACI	13/11/2019 13:48	14/11/2019 09:06	13/11/2019 13:48	14/11/2019 09:06	19,28	1	19,28	CHI
201911111603	ARUANA	AK13250805	ARUANA	13/11/2019 13:50	13/11/2019 14:12	13/11/2019 13:50	13/11/2019 14:12	0,37	437	160,23	CHI
201911122617	SAO MIGUEL DO ARAGUAIA	SM12081437	SAO MIGUEL DO ARAGUAIA	13/11/2019 13:52	14/11/2019 09:40	13/11/2019 13:52	14/11/2019 09:40	19,79	23	455,17	CHI
201911122630	CAMPOS VERDES	VD11136363	SANTA TEREZINHA	13/11/2019 13:55	13/11/2019 17:31	13/11/2019 13:55	13/11/2019 17:31	3,59	141	505,68	CHI
201911122633	CATALAO	1990030698	CATALAO S2	13/11/2019 13:56	13/11/2019 18:36	13/11/2019 13:56	13/11/2019 18:36	4,66	1	4,66	CHI
201911122648	SANTA HELENA DE GOIAS	400139005	IPEGUARI	13/11/2019 13:58	15/11/2019 08:40	13/11/2019 13:58	15/11/2019 08:40	42,70	1	42,70	CHI
201911127607	ITUMBIARA	IT12257023RE	ITUMBIARA NOVA	13/11/2019 13:58	14/11/2019 19:11	13/11/2019 13:58	14/11/2019 19:11	29,22	62	1811,42	CHI
201911359045	BOM JESUS DE GOIAS	6956240	BOM JESUS DE GOIAS	13/11/2019 14:03	21/11/2019 12:32	13/11/2019 14:03	21/11/2019 12:32	190,49	1	190,49	CHI
201911122680	PIRANHAS	PH12215255	PIRANHAS	13/11/2019 14:03	15/11/2019 20:05	13/11/2019 14:03	15/11/2019 20:05	54,03	1	54,03	CHI
201911122682	ITABERAI	50029370	ITABERAI S2	13/11/2019 14:03	14/11/2019 15:50	13/11/2019 14:03	14/11/2019 15:50	25,79	1	25,79	CHI
201911122687	CATALAO	CT21344500	CATALAO S1	13/11/2019 14:05	14/11/2019 11:39	13/11/2019 14:05	14/11/2019 11:39	21,56	1	21,56	CHI
201911122699	PORANGATU	PO11349900	MARA ROSA	13/11/2019 14:06	14/11/2019 11:23	13/11/2019 14:06	14/11/2019 11:23	21,27	1	21,27	CHI
201911122804	ORIZONA	OZ12114502	PIRES DO RIO S2	13/11/2019 14:09	13/11/2019 17:04	13/11/2019 14:09	13/11/2019 17:04	2,91	16	46,56	CHI
201911125418	ARAGUAPAZ	AZ11259557	MOZARLANDIA	13/11/2019 14:10	13/11/2019 18:10	13/11/2019 14:10	13/11/2019 18:10	4,00	77	307,74	CHI
201911122828	MINEIROS	MY21324426	PARQUE DAS EMAS	13/11/2019 14:10	14/11/2019 09:17	13/11/2019 14:10	14/11/2019 09:17	19,11	1	19,11	CHI
201911122734	CRIXAS	2490025412	SERRA DO OURO	13/11/2019 14:12	14/11/2019 10:50	13/11/2019 14:12	14/11/2019 10:50	20,62	1	20,62	CHI
201911123016	DIORAMA	DI12065691	IPORA	13/11/2019 14:13	14/11/2019 12:19	13/11/2019 14:13	14/11/2019 12:19	22,09	8	176,72	CHI
201911122747	PONTALINA	PK21249899	PONTALINA	13/11/2019 14:14	15/11/2019 09:56	13/11/2019 14:14	15/11/2019 09:56	43,70	1	43,70	CHI
201911125429	JATAI	JT12000160	JATAI S2	13/11/2019 14:14	14/11/2019 08:21	13/11/2019 14:14	14/11/2019 08:21	18,11	37	670,04	CHI

201911122805	MUNDO NOVO DE GOIAS	4240023799	NOVA CRIXAS	13/11/2019 14:15	14/11/2019 16:40	13/11/2019 14:15	14/11/2019 16:40	26,42	1	26,42	CHI
201911122813	CAMPINORTE	CR12078290	MARA ROSA	13/11/2019 14:17	14/11/2019 19:24	13/11/2019 14:17	14/11/2019 19:24	29,11	5	145,54	CHI
201911122817	MUNDO NOVO DE GOIAS	MH21037800	NOVA CRIXAS	13/11/2019 14:17	14/11/2019 12:43	13/11/2019 14:17	14/11/2019 12:43	22,42	1	22,42	CHI
201911137539	MINEIROS	MY21347185	PARQUE DAS EMAS	13/11/2019 14:20	14/11/2019 09:59	13/11/2019 14:20	14/11/2019 09:59	19,64	1	19,64	CHI
201911135179	MINACU	IH11257866	MINACU	13/11/2019 14:25	14/11/2019 02:33	13/11/2019 14:25	14/11/2019 02:33	12,12	15	181,87	CHI
201911122858	CACU	CC21125941	CACHOEIRA ALTA	13/11/2019 14:25	15/11/2019 11:58	13/11/2019 14:25	15/11/2019 11:58	45,55	1	45,55	CHI
201911122870	JATAI	290010792	JATAI S2	13/11/2019 14:27	14/11/2019 09:59	13/11/2019 14:27	14/11/2019 09:59	19,52	1	19,52	CHI
201911125921	PARANAIGUARA	QI12047567	QUIRINOPOLIS	13/11/2019 14:28	14/11/2019 13:30	13/11/2019 14:28	14/11/2019 13:30	23,03	3	69,10	CHI
201911125921	QUIRINOPOLIS	QI12047567	QUIRINOPOLIS	13/11/2019 14:28	14/11/2019 13:30	13/11/2019 14:28	14/11/2019 13:30	23,03	10	230,32	CHI
201911122876	JATAI	JT21191636	JATAI S1	13/11/2019 14:28	14/11/2019 12:47	13/11/2019 14:28	14/11/2019 12:47	22,31	1	22,31	CHI
201911122877	MINEIROS	10008555190	PARQUE DAS EMAS	13/11/2019 14:28	13/11/2019 16:20	13/11/2019 14:28	13/11/2019 16:20	1,86	1	1,86	CHI
201911122883	SANTA CRUZ DE GOIAS	BC21025344	PIRES DO RIO S2	13/11/2019 14:29	14/11/2019 19:34	13/11/2019 14:29	14/11/2019 19:34	29,08	1	29,08	CHI
201911125921	QUIRINOPOLIS	QI12047567	QUIRINOPOLIS	13/11/2019 14:28	14/11/2019 13:30	13/11/2019 14:29	14/11/2019 13:30	23,00	25	575,03	CHI
201911131801	FIRMINOPOLIS	FR11061372	FIRMINOPOLIS S1	13/11/2019 14:31	13/11/2019 21:29	13/11/2019 14:31	13/11/2019 21:29	6,95	59	410,15	CHI
201911123015	JATAI	290017634	JATAI S2	13/11/2019 14:34	13/11/2019 17:14	13/11/2019 14:34	13/11/2019 17:14	2,67	1	2,67	CHI
201911152037	PORANGATU	9610002024	PORANGATU	13/11/2019 14:34	14/11/2019 15:20	13/11/2019 14:34	14/11/2019 15:20	24,76	1	24,76	CHI
201911112014	ABADIANIA	AN12267842LD	ANAPOLIS UNIVERSITARIO S2	13/11/2019 14:38	13/11/2019 16:17	13/11/2019 14:38	13/11/2019 16:17	1,66	5	8,31	CHI
201911125615	AMARALINA	LC21200466	SAO MIGUEL DO ARAGUAIA	13/11/2019 14:40	14/11/2019 10:29	13/11/2019 14:40	14/11/2019 10:29	19,81	1	19,81	CHI
201911123422	GOUVELANDIA	QI31054861	QUIRINOPOLIS	13/11/2019 14:41	14/11/2019 10:23	13/11/2019 14:41	14/11/2019 10:23	19,69	2	39,38	CHI
201911123606	URUACU	640055187	URUACU	13/11/2019 14:42	13/11/2019 18:48	13/11/2019 14:42	13/11/2019 18:48	4,10	1	4,10	CHI
201911124409	CAVALCANTE	CJ21349456	MINACU	13/11/2019 14:48	13/11/2019 15:38	13/11/2019 14:48	13/11/2019 15:38	0,83	1	0,83	CHI
201911124414	MARA ROSA	MQ21135626	NOVA CRIXAS	13/11/2019 14:48	16/11/2019 12:27	13/11/2019 14:48	16/11/2019 12:27	69,63	2	139,27	CHI
201911124603	ITAPIRAPUA	IU12259711	MATRINCHA	13/11/2019 14:49	14/11/2019 11:00	13/11/2019 14:49	14/11/2019 11:00	20,17	5	100,85	CHI
201911124439	NIQUELANDIA	2750064333	NIQUELANDIA SUBTRANSMISSAO	13/11/2019 14:52	13/11/2019 17:42	13/11/2019 14:52	13/11/2019 17:42	2,83	1	2,83	CHI
201911124447	SAO LUIS DE MONTES BELOS	500056572	SAO LUIZ DOS MONTES BELOS	13/11/2019 14:53	14/11/2019 00:09	13/11/2019 14:53	14/11/2019 00:09	9,25	1	9,25	CHI
201911124452	MINEIROS	MY21324422	PARQUE DAS EMAS	13/11/2019 14:55	13/11/2019 20:10	13/11/2019 14:55	13/11/2019 20:10	5,24	1	5,24	CHI
201911124604	SAO LUIS DE MONTES BELOS	DN21233237	FIRMINOPOLIS S2	13/11/2019 14:58	14/11/2019 18:22	13/11/2019 14:58	14/11/2019 18:22	27,41	1	27,41	CHI
201911120858	SAO LUIS DE MONTES BELOS	SL11000028	SAO LUIZ DOS MONTES BELOS	13/11/2019 14:58	13/11/2019 17:29	13/11/2019 14:58	13/11/2019 17:29	2,51	95	238,53	CHI
201911125949	FIRMINOPOLIS	FR11076442	FIRMINOPOLIS S1	13/11/2019 14:58	13/11/2019 20:31	13/11/2019 14:58	13/11/2019 20:31	5,54	141	781,22	CHI
201911125968	SANTA CRUZ DE GOIAS	BC12027030	PIRES DO RIO S2	13/11/2019 15:01	14/11/2019 18:25	13/11/2019 15:01	14/11/2019 18:25	27,39	17	465,60	CHI
201911125968	SANTA CRUZ DE GOIAS	BC12027030	PIRES DO RIO S2	13/11/2019 15:01	14/11/2019 18:25	13/11/2019 15:01	14/11/2019 03:18	12,27	7	85,90	CHI
201911124633	FORMOSO	FO11222829	PORANGATU	13/11/2019 15:02	13/11/2019 17:27	13/11/2019 15:02	13/11/2019 17:27	2,41	93	224,47	CHI
201911133204	GOIAS	GS12188132	GOIAS	13/11/2019 15:02	14/11/2019 14:20	13/11/2019 15:02	14/11/2019 14:20	23,31	26	606,07	CHI

201911124639	PARANAIGUARA	SO12000023	CACHOEIRA ALTA	13/11/2019 15:02	13/11/2019 17:10	13/11/2019 15:02	13/11/2019 17:10	2,12	61	129,17	CHI
201911124639	SAO SIMAO	SO12000023	CACHOEIRA ALTA	13/11/2019 15:02	13/11/2019 17:10	13/11/2019 15:02	13/11/2019 17:10	2,12	32	67,76	CHI
201911124647	PIRES DO RIO	PR11000032	PIRES DO RIO S1	13/11/2019 15:04	13/11/2019 18:51	13/11/2019 15:04	13/11/2019 18:51	3,78	87	329,03	CHI
201911124660	BALIZA	BH11331050	CAIAPONIA	13/11/2019 15:06	14/11/2019 15:02	13/11/2019 15:06	14/11/2019 15:02	23,93	1	23,93	CHI
201911124664	MINEIROS	MY12380468	PARQUE DAS EMAS	13/11/2019 15:07	14/11/2019 14:16	13/11/2019 15:07	14/11/2019 14:16	23,15	1	23,15	CHI
201911124821	BALIZA	BH11331238	CAIAPONIA	13/11/2019 15:12	14/11/2019 15:57	13/11/2019 15:12	14/11/2019 15:57	24,74	1	24,74	CHI
201911125001	MORRINHOS	MR21040747	GOIATUBA S1	13/11/2019 15:13	18/11/2019 18:09	13/11/2019 15:13	18/11/2019 18:09	122,94	1	122,94	CHI
201911109627	NOVA CRIXAS	MH10400727	NOVA CRIXAS	13/11/2019 01:55	14/11/2019 11:04	13/11/2019 15:14	13/11/2019 16:23	1,15	1067	1223,79	CHI
201911109627	MUNDO NOVO DE GOIAS	MH10364963	NOVA CRIXAS	13/11/2019 01:55	14/11/2019 11:04	13/11/2019 15:14	13/11/2019 16:23	1,15	28	32,10	CHI
201911109627	NOVA CRIXAS	MH10364963	NOVA CRIXAS	13/11/2019 01:55	14/11/2019 11:04	13/11/2019 15:14	13/11/2019 16:23	1,15	62	71,08	CHI
201911122873	RIO VERDE	RV10396883	RIO VERDE S2	13/11/2019 15:15	13/11/2019 15:48	13/11/2019 15:15	13/11/2019 15:35	0,35	140	48,49	CHI
201911122873	RIO VERDE	RV10394740	RIO VERDE S2	13/11/2019 15:15	13/11/2019 15:48	13/11/2019 15:15	13/11/2019 15:48	0,54	20	10,85	CHI
201911125614	CALDAS NOVAS	CN11000028	SERRA DE CALDAS	13/11/2019 15:16	13/11/2019 23:09	13/11/2019 15:16	13/11/2019 23:09	7,87	125	984,27	CHI
201911122873	RIO VERDE	RV16404249	RIO VERDE S2	13/11/2019 15:15	13/11/2019 15:48	13/11/2019 15:17	13/11/2019 15:43	0,45	2143	961,97	CHI
201911125217	ITAJA	IJ21200694	ITAJA S2	13/11/2019 15:17	14/11/2019 08:43	13/11/2019 15:17	14/11/2019 08:43	17,44	1	17,44	CHI
201911125220	ALTO HORIZONTE	9640000133	SANTA TEREZINHA	13/11/2019 15:17	14/11/2019 18:06	13/11/2019 15:17	14/11/2019 18:06	26,82	1	26,82	CHI
201911125903	RIO VERDE	RV12246752	CABRIUVA S2	13/11/2019 15:17	16/11/2019 05:20	13/11/2019 15:17	16/11/2019 05:20	62,04	17	1054,69	CHI
201911125223	PARANAIGUARA	QI12306101	QUIRINOPOLIS	13/11/2019 15:17	14/11/2019 16:32	13/11/2019 15:17	14/11/2019 16:32	25,24	6	151,44	CHI
201911125223	QUIRINOPOLIS	QI12306101	QUIRINOPOLIS	13/11/2019 15:17	14/11/2019 16:32	13/11/2019 15:17	14/11/2019 16:32	25,24	2	50,48	CHI
201911125225	CRIXAS	CX12244484	SANTA TEREZINHA	13/11/2019 00:24	16/11/2019 09:59	13/11/2019 15:17	16/11/2019 09:59	66,70	1	66,70	CHI
201911125233	AMARALINA	LC21200486	SAO MIGUEL DO ARAGUAIA	13/11/2019 15:19	14/11/2019 12:04	13/11/2019 15:19	14/11/2019 12:04	20,75	2	41,50	CHI
201911125232	GUARAITA	3140009596	ITAPURANGA	13/11/2019 15:19	13/11/2019 17:31	13/11/2019 15:19	13/11/2019 17:31	2,20	1	2,20	CHI
201911125406	RIO VERDE	RV11229461	MONTIVIDIU T	13/11/2019 15:20	13/11/2019 19:30	13/11/2019 15:20	13/11/2019 19:30	4,16	1	4,16	CHI
201911125414	QUIRINOPOLIS	80020379	QUIRINOPOLIS	13/11/2019 15:22	13/11/2019 18:04	13/11/2019 15:22	13/11/2019 18:04	2,69	1	2,69	CHI
201911128354	SAO SIMAO	SO11296714	CACHOEIRA ALTA	13/11/2019 15:22	13/11/2019 20:09	13/11/2019 15:22	13/11/2019 20:09	4,77	49	233,61	CHI
201911137638	CHAPADAO DO CEU	DJ21124326	CHAPADAO DO CEU	13/11/2019 15:24	14/11/2019 15:09	13/11/2019 15:24	14/11/2019 15:09	23,74	1	23,74	CHI
201911120878	IVOLANDIA	PU12090442	MONTIVIDIU T	13/11/2019 15:27	13/11/2019 16:10	13/11/2019 15:27	13/11/2019 16:10	0,70	21	14,75	CHI
201911120878	PARAUNA	PU12090442	MONTIVIDIU T	13/11/2019 15:27	13/11/2019 16:10	13/11/2019 15:27	13/11/2019 16:10	0,70	48	33,72	CHI
201911137533	NAZARIO	NZ21111021	ANICUNS	13/11/2019 15:28	14/11/2019 15:06	13/11/2019 15:28	14/11/2019 15:06	23,63	1	23,63	CHI
201911125617	SAO MIGUEL DO PASSA QUATRO	SQ21244746	CRISTIANOPOLIS	13/11/2019 15:29	13/11/2019 16:54	13/11/2019 15:29	13/11/2019 16:54	1,40	1	1,40	CHI
201911131838	MONTIVIDIU	CP21160735	MONTIVIDIU T	13/11/2019 15:31	15/11/2019 10:20	13/11/2019 15:31	15/11/2019 10:20	42,81	1	42,81	CHI
201911125633	PORANGATU	840042917	PORANGATU	13/11/2019 15:32	15/11/2019 09:15	13/11/2019 15:32	15/11/2019 09:15	41,72	1	41,72	CHI
201911122873	RIO VERDE	RV10394745	RIO VERDE S2	13/11/2019 15:15	13/11/2019 15:48	13/11/2019 15:33	13/11/2019 15:46	0,22	3712	810,45	CHI

201911125643	CAIAPONIA	CP21135941	MONTIVIDIU T	13/11/2019 15:33	15/11/2019 11:35	13/11/2019 15:33	15/11/2019 11:35	44,02	1	44,02	CHI
201911125652	ITAJA	2300015578	ITAJA S2	13/11/2019 15:36	13/11/2019 20:01	13/11/2019 15:36	13/11/2019 20:01	4,41	1	4,41	CHI
201911133218	ADELANDIA	DN12277724	FIRMINOPOLIS S2	13/11/2019 15:39	13/11/2019 19:00	13/11/2019 15:39	13/11/2019 19:00	3,34	59	197,35	CHI
201911133218	MOSSAMEDES	DN12277724	FIRMINOPOLIS S2	13/11/2019 15:39	13/11/2019 19:00	13/11/2019 15:39	13/11/2019 19:00	3,34	5	16,72	CHI
201911133218	SANCLERLANDIA	DN12277724	FIRMINOPOLIS S2	13/11/2019 15:39	13/11/2019 19:00	13/11/2019 15:39	13/11/2019 19:00	3,34	30	100,35	CHI
201911133218	SAO LUIS DE MONTES BELOS	DN12277724	FIRMINOPOLIS S2	13/11/2019 15:39	13/11/2019 19:00	13/11/2019 15:39	13/11/2019 19:00	3,34	66	220,77	CHI
201911125811	NOVA CRIXAS	NA12334349	NOVA CRIXAS	13/11/2019 15:41	14/11/2019 01:13	13/11/2019 15:41	14/11/2019 01:13	9,53	86	819,82	CHI
201911127501	NOVA IGUACU DE GOIAS	UR13000019	CAMPINORTE	13/11/2019 15:44	14/11/2019 13:19	13/11/2019 15:44	14/11/2019 13:19	21,57	3	64,72	CHI
201911127501	NOVA IGUACU DE GOIAS	UR13000019	CAMPINORTE	13/11/2019 15:44	14/11/2019 13:19	13/11/2019 15:44	14/11/2019 12:32	20,80	2	41,60	CHI
201911127501	NOVA IGUACU DE GOIAS	UR13000019	CAMPINORTE	13/11/2019 15:44	14/11/2019 13:19	13/11/2019 15:44	14/11/2019 11:49	20,08	5	100,42	CHI
201911127501	NOVA IGUACU DE GOIAS	UR13000019	CAMPINORTE	13/11/2019 15:44	14/11/2019 13:19	13/11/2019 15:44	14/11/2019 11:22	19,63	31	608,63	CHI
201911127501	CAMPINORTE	UR13000019	CAMPINORTE	13/11/2019 15:44	14/11/2019 13:19	13/11/2019 15:44	14/11/2019 03:44	12,00	9	108,01	CHI
201911127501	NOVA IGUACU DE GOIAS	UR13000019	CAMPINORTE	13/11/2019 15:44	14/11/2019 13:19	13/11/2019 15:44	14/11/2019 03:44	12,00	10	120,01	CHI
201911127501	CAMPINORTE	UR13000019	CAMPINORTE	13/11/2019 15:44	14/11/2019 13:19	13/11/2019 15:44	14/11/2019 00:33	8,82	2	17,64	CHI
201911127501	CAMPINORTE	UR13000019	CAMPINORTE	13/11/2019 15:44	14/11/2019 13:19	13/11/2019 15:44	14/11/2019 00:02	8,29	10	82,91	CHI
201911127501	URUACU	UR12374761LD	URUACU	13/11/2019 15:44	14/11/2019 13:19	13/11/2019 15:44	13/11/2019 22:52	7,13	11	78,41	CHI
201911127501	NOVA IGUACU DE GOIAS	UR13000019	CAMPINORTE	13/11/2019 15:44	14/11/2019 13:19	13/11/2019 15:44	13/11/2019 21:36	5,86	15	87,90	CHI
201911127501	URUACU	UR13000019	CAMPINORTE	13/11/2019 15:44	14/11/2019 13:19	13/11/2019 15:44	13/11/2019 21:36	5,86	100	586,00	CHI
201911127501	URUACU	UR13000019	URUACU	13/11/2019 15:44	14/11/2019 13:19	13/11/2019 15:44	13/11/2019 21:05	5,34	2	10,69	CHI
201911127501	URUACU	UR13410223B	URUACU	13/11/2019 15:44	14/11/2019 13:19	13/11/2019 15:44	13/11/2019 19:12	3,46	42	145,43	CHI
201911127501	URUACU	01800214	URUACU	13/11/2019 15:44	14/11/2019 13:19	13/11/2019 15:44	13/11/2019 17:42	1,96	1725	3372,38	CHI
201911125922	PEROLANDIA	MY12347907LD	PARQUE DAS EMAS	13/11/2019 15:45	14/11/2019 10:47	13/11/2019 15:45	14/11/2019 10:47	19,03	1	19,03	CHI
201911130624	SANTA TEREZINHA DE GOIAS	SG11034165	SANTA TEREZINHA	13/11/2019 15:50	13/11/2019 18:55	13/11/2019 15:50	13/11/2019 18:55	3,08	195	599,79	CHI
201911125947	NIQUELANDIA	NQ21359850	NIQUELANDIA SUBTRANSMISSAO	13/11/2019 15:51	14/11/2019 07:46	13/11/2019 15:51	14/11/2019 07:46	15,92	1	15,92	CHI
201911125963	RIO VERDE	RV21260148	RIO VERDE S2	13/11/2019 15:53	14/11/2019 10:40	13/11/2019 15:53	14/11/2019 10:40	18,77	1	18,77	CHI
201911125966	RIO VERDE	10010997197	RIO VERDE S2	13/11/2019 15:54	14/11/2019 15:07	13/11/2019 15:54	14/11/2019 15:07	23,21	1	23,21	CHI
201911127408	PIRACANJUBA	PJ12000082	PIRACANJUBA	13/11/2019 15:54	18/11/2019 17:15	13/11/2019 15:54	18/11/2019 17:15	121,35	3	364,05	CHI
201911136438	ITABERAI	IB12000008	ITABERAI S2	13/11/2019 15:54	13/11/2019 21:10	13/11/2019 15:54	13/11/2019 21:10	5,26	532	2796,55	CHI
201911125972	SERRANOPOLIS	SX12216620	JATAI S1	13/11/2019 15:54	15/11/2019 10:26	13/11/2019 15:54	15/11/2019 10:26	42,52	5	212,60	CHI
201911125974	ARAGARCAS	1820050911	ARAGARCAS	13/11/2019 15:54	14/11/2019 18:56	13/11/2019 15:54	14/11/2019 18:56	27,02	1	27,02	CHI
201911120884	CACU	CC12295769	CACHOEIRA ALTA	13/11/2019 15:55	17/11/2019 17:41	13/11/2019 15:55	13/11/2019 15:59	0,07	7	0,50	CHI
201911125979	IPAMERI	IP21165305	CAMPO ALEGRE DE GOIAS	13/11/2019 15:56	14/11/2019 01:59	13/11/2019 15:56	14/11/2019 01:59	10,05	1	10,05	CHI
201911120887	ACREUNA	TD13121945	RIO DOS BOIS	13/11/2019 15:57	15/11/2019 17:24	13/11/2019 15:57	14/11/2019 19:24	27,45	24	658,81	CHI

201911120887	PORTEIRAO	TD13121945	RIO DOS BOIS	13/11/2019 15:57	15/11/2019 17:24	13/11/2019 15:57	14/11/2019 19:24	27,45	1	27,45	CHI
201911120887	SANTA HELENA DE GOIAS	TD13121945	RIO DOS BOIS	13/11/2019 15:57	15/11/2019 17:24	13/11/2019 15:57	14/11/2019 19:24	27,45	18	494,11	CHI
201911120887	TURVELANDIA	TD13121945	RIO DOS BOIS	13/11/2019 15:57	15/11/2019 17:24	13/11/2019 15:57	14/11/2019 19:24	27,45	170	4666,59	CHI
201911120887	SANTA HELENA DE GOIAS	TD10401489	RIO DOS BOIS	13/11/2019 15:57	15/11/2019 17:24	13/11/2019 15:57	14/11/2019 14:10	22,22	3	66,66	CHI
201911120887	TURVELANDIA	TD10401489	RIO DOS BOIS	13/11/2019 15:57	15/11/2019 17:24	13/11/2019 15:57	14/11/2019 14:10	22,22	82	1821,95	CHI
201911120887	ACREUNA	03270434	RIO DOS BOIS	13/11/2019 15:57	15/11/2019 17:24	13/11/2019 15:57	14/11/2019 14:10	22,21	14	310,99	CHI
201911120887	EDEIA	03270434	RIO DOS BOIS	13/11/2019 15:57	15/11/2019 17:24	13/11/2019 15:57	14/11/2019 14:10	22,21	50	1110,67	CHI
201911120887	GOIATUBA	03270434	RIO DOS BOIS	13/11/2019 15:57	15/11/2019 17:24	13/11/2019 15:57	14/11/2019 14:10	22,21	17	377,63	CHI
201911120887	PORTEIRAO	03270434	RIO DOS BOIS	13/11/2019 15:57	15/11/2019 17:24	13/11/2019 15:57	14/11/2019 14:10	22,21	38	844,11	CHI
201911120887	PORTEIRAO	03270434	RIO DOS BOIS	13/11/2019 15:57	15/11/2019 17:24	13/11/2019 15:57	14/11/2019 14:10	22,21	5	111,07	CHI
201911120887	PORTEIRAO	TD10400615	RIO DOS BOIS	13/11/2019 15:57	15/11/2019 17:24	13/11/2019 15:57	14/11/2019 14:10	22,21	7	155,49	CHI
201911120887	TURVELANDIA	03270434	RIO DOS BOIS	13/11/2019 15:57	15/11/2019 17:24	13/11/2019 15:57	14/11/2019 14:10	22,21	12	266,56	CHI
201911120887	TURVELANDIA	TD10400615	RIO DOS BOIS	13/11/2019 15:57	15/11/2019 17:24	13/11/2019 15:57	14/11/2019 14:10	22,21	1	22,21	CHI
201911120887	VICENTINOPOLIS	03270434	RIO DOS BOIS	13/11/2019 15:57	15/11/2019 17:24	13/11/2019 15:57	14/11/2019 14:10	22,21	4	88,85	CHI
201911120887	TURVELANDIA	TD16407784	RIO DOS BOIS	13/11/2019 15:57	15/11/2019 17:24	13/11/2019 15:57	13/11/2019 22:30	6,54	535	3501,43	CHI
201911120887	TURVELANDIA	TD13408753B	RIO DOS BOIS	13/11/2019 15:57	15/11/2019 17:24	13/11/2019 15:57	13/11/2019 22:27	6,49	1094	7100,06	CHI
201911120887	PORTEIRAO	CL16404243	RIO DOS BOIS	13/11/2019 15:57	15/11/2019 17:24	13/11/2019 15:57	13/11/2019 20:57	5,00	1457	7280,95	CHI
201911120884	CACU	CC13348178	CACHEOIRA ALTA	13/11/2019 15:55	17/11/2019 17:41	13/11/2019 16:00	17/11/2019 17:41	97,67	7	683,70	CHI
201911127201	JATAI	JT13000006	JATAI S2	13/11/2019 16:02	13/11/2019 17:23	13/11/2019 16:02	13/11/2019 17:23	1,35	384	519,68	CHI
201911127309	QUIRINOPOLIS	QI12090946	QUIRINOPOLIS	13/11/2019 16:04	13/11/2019 23:54	13/11/2019 16:04	13/11/2019 23:54	7,83	30	234,86	CHI
201911109018	NOVA CRIXAS	NA12057181	MOZARLANDIA	12/11/2019 22:25	14/11/2019 19:00	13/11/2019 16:06	14/11/2019 17:59	25,89	9	232,97	CHI
201911131107	SAO MIGUEL DO ARAGUAIA	SM12332466	SAO MIGUEL DO ARAGUAIA	13/11/2019 16:08	14/11/2019 09:50	13/11/2019 16:08	14/11/2019 09:50	17,69	16	283,06	CHI
201911127405	ANICUNS	910009650	ANICUNS	13/11/2019 16:08	14/11/2019 07:47	13/11/2019 16:08	14/11/2019 07:47	15,64	1	15,64	CHI
201911127708	EDEIA	10019603353	EDEIA	13/11/2019 16:15	13/11/2019 22:12	13/11/2019 16:15	13/11/2019 22:12	5,95	1	5,95	CHI
201911127712	PARANAIGUARA	PC12119224	QUIRINOPOLIS	13/11/2019 16:16	17/11/2019 14:47	13/11/2019 16:16	17/11/2019 14:47	94,52	3	283,57	CHI
201911127712	PARANAIGUARA	PC12119224	QUIRINOPOLIS	13/11/2019 16:16	17/11/2019 14:47	13/11/2019 16:16	14/11/2019 11:23	19,13	15	286,89	CHI
201911129103	CAMPINORTE	CR12291127	CAMPINORTE	13/11/2019 16:17	13/11/2019 19:30	13/11/2019 16:17	13/11/2019 19:30	3,21	0	0,00	CHI
201911129103	URUACU	CR12291127	CAMPINORTE	13/11/2019 16:17	13/11/2019 19:30	13/11/2019 16:17	13/11/2019 19:30	3,21	170	546,08	CHI
201911129307	GOIATUBA	GT11000023	GOIATUBA S2	13/11/2019 16:20	14/11/2019 03:04	13/11/2019 16:20	14/11/2019 03:04	10,74	96	1030,59	CHI
201911129310	ITABERAI	IB11188021	ITABERAI S2	13/11/2019 16:23	13/11/2019 19:03	13/11/2019 16:23	13/11/2019 19:03	2,67	90	240,20	CHI
201911109940	ITABERAI	II12220232	ITABERAI S1	13/11/2019 06:24	13/11/2019 18:16	13/11/2019 16:23	13/11/2019 18:16	1,88	2	3,77	CHI
201911109940	ITAGUARI	II12220232	ITABERAI S1	13/11/2019 06:24	13/11/2019 18:16	13/11/2019 16:23	13/11/2019 18:16	1,88	1	1,88	CHI
201911109940	TAQUARAL DE GOIAS	II12220232	ITABERAI S1	13/11/2019 06:24	13/11/2019 18:16	13/11/2019 16:23	13/11/2019 18:16	1,88	32	60,28	CHI

201911128329	CACHOEIRA ALTA	PC12000018	CACHOEIRA ALTA	13/11/2019 16:26	15/11/2019 13:23	13/11/2019 16:26	15/11/2019 13:23	44,96	8	359,68	CHI
201911128329	PARANAIGUARA	PC12000018	CACHOEIRA ALTA	13/11/2019 16:26	15/11/2019 13:23	13/11/2019 16:26	15/11/2019 13:23	44,96	33	1483,68	CHI
201911128329	SAO SIMAO	PC12000018	CACHOEIRA ALTA	13/11/2019 16:26	15/11/2019 13:23	13/11/2019 16:26	15/11/2019 13:23	44,96	10	449,60	CHI
201911120899	ARUANA	AK13250805	ARUANA	13/11/2019 16:26	14/11/2019 00:41	13/11/2019 16:26	14/11/2019 00:41	8,24	396	3263,59	CHI
201911128347	QUIRINOPOLIS	QI12163448	SANTA HELENA S1	13/11/2019 16:27	13/11/2019 20:37	13/11/2019 16:27	13/11/2019 20:37	4,15	10	41,51	CHI
201911128347	RIO VERDE	QI12163448	SANTA HELENA S1	13/11/2019 16:27	13/11/2019 20:37	13/11/2019 16:27	13/11/2019 20:37	4,15	1	4,15	CHI
201911105417	POSSE	PS12212366	IACIARA S1	12/11/2019 17:28	14/11/2019 10:43	13/11/2019 16:28	13/11/2019 17:19	0,86	31	26,51	CHI
201911128524	MOSSAMEDES	MD21141461	ITABERAI S2	13/11/2019 16:34	14/11/2019 18:56	13/11/2019 16:34	14/11/2019 18:56	26,35	1	26,35	CHI
201911128527	RIO VERDE	RV21189043	MONTIVIDIU T	13/11/2019 16:35	14/11/2019 11:36	13/11/2019 16:35	14/11/2019 11:36	19,01	1	19,01	CHI
201911137433	NOVA CRIXAS	NA12201789	NOVA CRIXAS	13/11/2019 16:36	16/11/2019 10:55	13/11/2019 16:36	16/11/2019 10:55	66,33	27	1790,84	CHI
201911128803	DOVERLANDIA	DV11204234	CAIAPONIA	13/11/2019 16:36	14/11/2019 16:21	13/11/2019 16:36	14/11/2019 16:21	23,75	2	47,49	CHI
201911151311	NIQUELANDIA	NQ21361966	NIQUELANDIA SUBTRANSMISSAO	13/11/2019 16:36	15/11/2019 17:29	13/11/2019 16:36	15/11/2019 17:29	48,87	1	48,87	CHI
201911129101	IPIRANGA DE GOIAS	CE12063327	RUBIATABA	13/11/2019 16:38	16/11/2019 10:26	13/11/2019 16:38	16/11/2019 10:26	65,80	4	263,19	CHI
201911129301	ITAPACI	100034391	ITAPACI	13/11/2019 16:39	14/11/2019 07:28	13/11/2019 16:39	14/11/2019 07:28	14,81	1	14,81	CHI
201911130102	SAO MIGUEL DO ARAGUAIA	SM21141120	SAO MIGUEL DO ARAGUAIA	13/11/2019 16:46	14/11/2019 08:40	13/11/2019 16:46	14/11/2019 08:40	15,89	1	15,89	CHI
201911130103	PARANAIGUARA	PC21193920	QUIRINOPOLIS	13/11/2019 16:46	14/11/2019 14:53	13/11/2019 16:46	14/11/2019 14:53	22,10	1	22,10	CHI
201911130107	SERRANOPOLIS	SX12268627	JATAI S1	13/11/2019 16:47	14/11/2019 18:52	13/11/2019 16:47	14/11/2019 18:52	26,08	3	78,23	CHI
201911130109	RIO VERDE	630354261	CABRIUVA S2	13/11/2019 16:47	15/11/2019 09:12	13/11/2019 16:47	15/11/2019 09:12	40,41	1	40,41	CHI
201911128617	ARUANA	03200434	ARUANA	13/11/2019 16:50	15/11/2019 10:12	13/11/2019 16:50	15/11/2019 10:12	41,36	1	41,36	CHI
201911128617	ARUANA	03200434	ARUANA	13/11/2019 16:50	15/11/2019 10:12	13/11/2019 16:50	14/11/2019 12:03	19,22	6	115,29	CHI
201911127201	JATAI	JT13000006	JATAI S2	13/11/2019 16:02	13/11/2019 17:23	13/11/2019 16:50	13/11/2019 17:23	0,54	72	38,90	CHI
201911130603	CRIXAS	CX12171140	SERRA DO OURO	13/11/2019 16:52	14/11/2019 14:19	13/11/2019 16:52	14/11/2019 14:19	21,44	2	42,88	CHI
201911130614	EDEALINA	1130004949	PONTALINA	13/11/2019 16:56	14/11/2019 09:37	13/11/2019 16:56	14/11/2019 09:37	16,67	1	16,67	CHI
201911130622	JATAI	10017612886	JATAI S2	13/11/2019 16:58	13/11/2019 17:45	13/11/2019 16:58	13/11/2019 17:45	0,79	1	0,79	CHI
201911130629	MINEIROS	DP12210131	PARQUE DAS EMAS	13/11/2019 17:00	14/11/2019 10:05	13/11/2019 17:00	14/11/2019 10:05	17,08	13	222,05	CHI
201911130629	PEROLANDIA	DP12210131	PARQUE DAS EMAS	13/11/2019 17:00	14/11/2019 10:05	13/11/2019 17:00	14/11/2019 10:05	17,08	5	85,41	CHI
201911130629	PORTELANDIA	DP12210131	PARQUE DAS EMAS	13/11/2019 17:00	14/11/2019 10:05	13/11/2019 17:00	14/11/2019 10:05	17,08	1	17,08	CHI
201911130630	RIO VERDE	630414233	RIO VERDE S2	13/11/2019 17:00	14/11/2019 11:19	13/11/2019 17:00	14/11/2019 11:19	18,32	1	18,32	CHI
201911131002	HEITORAI	HE21219094	ITAPURANGA	13/11/2019 17:09	14/11/2019 10:32	13/11/2019 17:09	14/11/2019 10:32	17,37	1	17,37	CHI
201911131104	RUBIATABA	10027113114	RUBIATABA	13/11/2019 17:11	15/11/2019 04:23	13/11/2019 17:11	15/11/2019 04:23	35,20	1	35,20	CHI
201911131802	SANTA TEREZINHA DE GOIAS	SG21124422	SANTA TEREZINHA	13/11/2019 17:19	14/11/2019 16:00	13/11/2019 17:19	14/11/2019 16:00	22,67	1	22,67	CHI
201911131803	SANTA TEREZINHA DE GOIAS	2480030836	SANTA TEREZINHA	13/11/2019 17:19	14/11/2019 08:36	13/11/2019 17:19	14/11/2019 08:36	15,27	1	15,27	CHI
201911137037	NIQUELANDIA	NQ12181047	URUACU	13/11/2019 17:23	14/11/2019 00:43	13/11/2019 17:23	14/11/2019 00:43	7,32	10	73,24	CHI

201911131834	RIO VERDE	RV21200745	MONTIVIDIU T	13/11/2019 17:24	14/11/2019 10:30	13/11/2019 17:24	14/11/2019 10:30	17,09	1	17,09	CHI
201911131836	EDEIA	1120019610	EDEIA	13/11/2019 17:25	14/11/2019 16:34	13/11/2019 17:25	14/11/2019 16:34	23,15	1	23,15	CHI
201911131840	SANTA FE DE GOIAS	2070018137	BRITANIA	13/11/2019 17:26	15/11/2019 08:10	13/11/2019 17:26	15/11/2019 08:10	38,73	1	38,73	CHI
201911135198	MOZARLANDIA	MZ11217248	MOZARLANDIA	13/11/2019 17:27	15/11/2019 15:22	13/11/2019 17:27	15/11/2019 15:22	45,91	53	2433,23	CHI
201911127501	NOVA IGUACU DE GOIAS	UR13000019	CAMPINORTE	13/11/2019 15:44	14/11/2019 13:19	13/11/2019 17:29	14/11/2019 11:22	17,89	38	679,84	CHI
201911127501	URUACU	UR13000019	URUACU	13/11/2019 15:44	14/11/2019 13:19	13/11/2019 17:29	13/11/2019 21:05	3,60	2	7,20	CHI
201911125942	ACREUNA	EU11044297	ACREUNA	13/11/2019 17:30	13/11/2019 19:51	13/11/2019 17:30	13/11/2019 19:51	2,36	78	183,71	CHI
201911137054	PARANAIGUARA	PC12093843	QUIRINOPOLIS	13/11/2019 17:30	14/11/2019 14:37	13/11/2019 17:30	14/11/2019 14:37	21,11	2	42,22	CHI
201911132115	ITABERAI	IB11071357	ITABERAI S2	13/11/2019 17:31	13/11/2019 18:26	13/11/2019 17:31	13/11/2019 18:26	0,92	36	33,18	CHI
201911134903	NOVA IGUACU DE GOIAS	UR12046188	URUACU	13/11/2019 17:33	13/11/2019 20:33	13/11/2019 17:33	13/11/2019 20:33	2,99	20	59,82	CHI
201911134903	PILAR DE GOIAS	UR12046188	URUACU	13/11/2019 17:33	13/11/2019 20:33	13/11/2019 17:33	13/11/2019 20:33	2,99	1	2,99	CHI
201911134903	URUACU	UR12046188	URUACU	13/11/2019 17:33	13/11/2019 20:33	13/11/2019 17:33	13/11/2019 20:33	2,99	161	481,57	CHI
201911132401	ITAPACI	100032485	ITAPACI	13/11/2019 17:33	14/11/2019 08:46	13/11/2019 17:33	14/11/2019 08:46	15,20	1	15,20	CHI
201911132409	DOVERLANDIA	4220019109	CAIAPONIA	13/11/2019 17:34	13/11/2019 19:38	13/11/2019 17:34	13/11/2019 19:38	2,05	1	2,05	CHI
201911132416	PALMEIRAS DE GOIAS	10002771118	PALMEIRAS	13/11/2019 17:36	14/11/2019 09:33	13/11/2019 17:36	14/11/2019 09:33	15,95	1	15,95	CHI
201911132603	MORRINHOS	MR12000005	MORRINHOS	13/11/2019 17:37	13/11/2019 19:12	13/11/2019 17:37	13/11/2019 19:12	1,58	482	760,49	CHI
201911132604	PROFESSOR JAMIL SAFADY	JS21319587	ROCHEDO	13/11/2019 17:37	14/11/2019 16:40	13/11/2019 17:37	14/11/2019 16:40	23,04	1	23,04	CHI
201911132606	NAZARIO	NZ21391455	ANICUNS	13/11/2019 17:38	14/11/2019 14:58	13/11/2019 17:38	14/11/2019 14:58	21,34	1	21,34	CHI
201911134706	GOIAS	GK12299661	ITAPURANGA	13/11/2019 17:41	13/11/2019 22:40	13/11/2019 17:41	13/11/2019 22:40	4,97	18	89,44	CHI
201911134706	GUARAITA	GK12299661	ITAPURANGA	13/11/2019 17:41	13/11/2019 22:40	13/11/2019 17:41	13/11/2019 22:40	4,97	20	99,38	CHI
201911133607	ANICUNS	910041430	ANICUNS	13/11/2019 17:52	14/11/2019 00:30	13/11/2019 17:52	14/11/2019 00:30	6,63	1	6,63	CHI
201911133910	MORRINHOS	MR11255601	GOIATUBA S1	13/11/2019 17:58	15/11/2019 17:54	13/11/2019 17:58	15/11/2019 17:54	47,92	1	47,92	CHI
201911136425	GUARAITA	IK12364707	ITAPURANGA	13/11/2019 18:02	18/11/2019 17:20	13/11/2019 18:02	18/11/2019 17:20	119,30	6	715,79	CHI
201911136425	ITAPURANGA	IK12364707	ITAPURANGA	13/11/2019 18:02	18/11/2019 17:20	13/11/2019 18:02	18/11/2019 17:20	119,30	11	1312,28	CHI
201911134604	MAIRIPOTABA	MI21000315	PONTALINA	13/11/2019 18:03	16/11/2019 18:50	13/11/2019 18:03	16/11/2019 18:50	72,77	1	72,77	CHI
201911135108	ITABERAI	IB11352473	ITABERAI S2	13/11/2019 18:13	13/11/2019 21:03	13/11/2019 18:13	13/11/2019 21:03	2,83	123	348,26	CHI
201911135139	CATALAO	10012379350	CATALAO S2	13/11/2019 18:20	13/11/2019 22:13	13/11/2019 18:20	13/11/2019 22:13	3,88	1	3,88	CHI
201911135157	PIRES DO RIO	PR11186636	PIRES DO RIO S1	13/11/2019 18:25	14/11/2019 07:57	13/11/2019 18:25	14/11/2019 07:57	13,53	67	906,58	CHI
201911136042	ITABERAI	IB11206922	ITABERAI S2	13/11/2019 18:26	14/11/2019 00:32	13/11/2019 18:26	14/11/2019 00:32	6,09	89	541,61	CHI
201911135191	ARENOPOLIS	IV12231088	ARENOPOLIS	13/11/2019 18:32	14/11/2019 11:30	13/11/2019 18:32	14/11/2019 11:30	16,96	4	67,85	CHI
201911135191	IVOLANDIA	IV12231088	ARENOPOLIS	13/11/2019 18:32	14/11/2019 11:30	13/11/2019 18:32	14/11/2019 11:30	16,96	32	542,80	CHI
201911135200	MATRINCHA	MP12171758	MATRINCHA	13/11/2019 18:34	15/11/2019 11:00	13/11/2019 18:34	15/11/2019 11:00	40,43	1	40,43	CHI
201911135201	ORIZONA	OZ21137537	PIRES DO RIO S2	13/11/2019 18:34	14/11/2019 06:41	13/11/2019 18:34	14/11/2019 06:41	12,10	1	12,10	CHI

201911135706	CRISTIANOPOLIS	CF21107171	CRISTIANOPOLIS	13/11/2019 18:42	14/11/2019 10:31	13/11/2019 18:42	14/11/2019 10:31	15,81	1	15,81	CHI
201911136436	ITAPURANGA	IK12311321	ITAPURANGA	13/11/2019 18:48	14/11/2019 23:10	13/11/2019 18:48	14/11/2019 23:10	28,36	2	56,72	CHI
201911135926	BOM JARDIM DE GOIAS	BM12245130	BOM JARDIM	13/11/2019 18:49	14/11/2019 08:10	13/11/2019 18:49	14/11/2019 08:10	13,35	6	80,09	CHI
201911135926	PIRANHAS	BM12245130	BOM JARDIM	13/11/2019 18:49	14/11/2019 08:10	13/11/2019 18:49	14/11/2019 08:10	13,35	4	53,39	CHI
201911135921	ITUMBIARA	10003017115	ITUMBIARA NOVA	13/11/2019 18:50	14/11/2019 14:47	13/11/2019 18:50	14/11/2019 14:47	19,95	1	19,95	CHI
201911135938	ARAGARCAS	1820029429	ARAGARCAS	13/11/2019 18:53	14/11/2019 20:00	13/11/2019 18:53	14/11/2019 20:00	25,10	1	25,10	CHI
201911136006	IPORA	730054615	IPORA	13/11/2019 18:57	14/11/2019 10:41	13/11/2019 18:57	14/11/2019 10:41	15,73	1	15,73	CHI
201911136101	BRITANIA	IU12020119	MATRINCHA	13/11/2019 19:00	14/11/2019 04:49	13/11/2019 19:00	14/11/2019 04:49	9,81	6	58,83	CHI
201911136101	ITAPIRAPUA	IU12020119	MATRINCHA	13/11/2019 19:00	14/11/2019 04:49	13/11/2019 19:00	14/11/2019 04:49	9,81	43	421,63	CHI
201911136046	BURITI DE GOIAS	BS21233531	FIRMINOPOLIS S2	13/11/2019 19:02	15/11/2019 16:10	13/11/2019 19:02	15/11/2019 16:10	45,12	1	45,12	CHI
201911136229	CATALAO	1990297289	CATALAO S2	13/11/2019 19:11	13/11/2019 20:55	13/11/2019 19:11	13/11/2019 20:55	1,72	1	1,72	CHI
201911136231	TRES RANCHOS	TH21285935	CATALAO S1	13/11/2019 19:12	13/11/2019 22:43	13/11/2019 19:12	13/11/2019 22:43	3,52	1	3,52	CHI
201911136401	GOIAS	GS12071258	GOIAS	13/11/2019 19:12	14/11/2019 09:55	13/11/2019 19:12	14/11/2019 09:55	14,71	91	1338,26	CHI
201911136407	MOZARLANDIA	MZ21147395	MOZARLANDIA	13/11/2019 19:13	15/11/2019 16:08	13/11/2019 19:13	15/11/2019 16:08	44,91	1	44,91	CHI
201911136511	MORRINHOS	MR11000051	MORRINHOS	13/11/2019 19:22	13/11/2019 20:19	13/11/2019 19:22	13/11/2019 20:19	0,94	123	115,45	CHI
201911136890	ITUMBIARA	IT12046789	ITUMBIARA NOVA	13/11/2019 19:23	14/11/2019 08:15	13/11/2019 19:23	14/11/2019 08:15	12,87	367	4722,17	CHI
201911136518	CALDAS NOVAS	760193228	SERRA DE CALDAS	13/11/2019 19:23	14/11/2019 10:27	13/11/2019 19:23	14/11/2019 10:27	15,05	1	15,05	CHI
201911136613	SANTA FE DE GOIAS	RN11402994	BRITANIA	13/11/2019 19:29	14/11/2019 14:11	13/11/2019 19:29	14/11/2019 14:11	18,69	1	18,69	CHI
201911136538	DOVERLANDIA	DV12207836	CAIAPONIA	13/11/2019 19:29	14/11/2019 15:43	13/11/2019 19:29	14/11/2019 15:43	20,22	11	222,44	CHI
201911136818	SANTA FE DE GOIAS	RN11009768	BRITANIA	13/11/2019 19:32	14/11/2019 23:48	13/11/2019 19:32	14/11/2019 23:48	28,27	81	2289,62	CHI
201911136602	EDEIA	EA21169679	EDEIA	13/11/2019 19:33	17/11/2019 12:59	13/11/2019 19:33	17/11/2019 12:59	89,43	1	89,43	CHI
201911136618	SANTA FE DE GOIAS	2070012172	BRITANIA	13/11/2019 19:35	14/11/2019 16:55	13/11/2019 19:35	14/11/2019 16:55	21,34	1	21,34	CHI
201911136705	IPORA	IR21040216	IPORA	13/11/2019 19:36	13/11/2019 22:22	13/11/2019 19:36	13/11/2019 22:22	2,76	2	5,52	CHI
201911136707	ITABERAI	IB21220542	ITABERAI S1	13/11/2019 19:36	15/11/2019 17:41	13/11/2019 19:36	15/11/2019 17:41	46,07	2	92,13	CHI
201911136708	GOIATUBA	GT21050345	GOIATUBA S1	13/11/2019 19:37	16/11/2019 16:55	13/11/2019 19:37	16/11/2019 16:55	69,30	1	69,30	CHI
201911136904	CATALAO	CT11078243	CATALAO S2	13/11/2019 19:37	13/11/2019 20:41	13/11/2019 19:37	13/11/2019 20:41	1,05	86	90,40	CHI
201911136806	FAINA	FC12228930	GOIAS	13/11/2019 19:41	16/11/2019 12:20	13/11/2019 19:41	16/11/2019 12:20	64,65	11	711,13	CHI
201911136860	ITABERAI	IB21388554	ITABERAI S2	13/11/2019 19:52	15/11/2019 21:42	13/11/2019 19:52	15/11/2019 21:42	49,83	1	49,83	CHI
201911137154	JUSSARA	JR12198795	JUSSARA	13/11/2019 19:56	14/11/2019 07:58	13/11/2019 19:56	14/11/2019 07:58	12,02	72	865,32	CHI
201911127501	URUACU	UR13000020	CAMPINORTE	13/11/2019 15:44	14/11/2019 13:19	13/11/2019 20:04	13/11/2019 21:36	1,53	2	3,07	CHI
201911127501	URUACU	01800214	URUACU	13/11/2019 15:44	14/11/2019 13:19	13/11/2019 20:04	13/11/2019 20:07	0,05	1767	93,26	CHI
201911136978	ADELANDIA	DN12323607	FIRMINOPOLIS S2	13/11/2019 20:10	14/11/2019 08:27	13/11/2019 20:10	14/11/2019 08:27	12,27	7	85,90	CHI
201911136978	SAO LUIS DE MONTES BELOS	DN12323607	FIRMINOPOLIS S2	13/11/2019 20:10	14/11/2019 08:27	13/11/2019 20:10	14/11/2019 08:27	12,27	7	85,90	CHI

201911137416	ITAPIRAPUA	IU12259757	MATRINCHA	13/11/2019 20:29	14/11/2019 11:49	13/11/2019 20:29	14/11/2019 11:49	15,33	25	383,20	CHI
201911137416	SANTA FE DE GOIAS	IU12259757	MATRINCHA	13/11/2019 20:29	14/11/2019 11:49	13/11/2019 20:29	14/11/2019 11:49	15,33	12	183,94	CHI
201911137065	JUSSARA	JR21055956	BRITANIA	13/11/2019 20:46	15/11/2019 12:50	13/11/2019 20:46	15/11/2019 12:50	40,05	1	40,05	CHI
20191175113	GOIAS	10011877632	GOIAS	13/11/2019 20:54	14/11/2019 10:30	13/11/2019 20:54	14/11/2019 10:30	13,60	1	13,60	CHI
201911108510	BOM JESUS DE GOIAS	BJ13352655	BOM JESUS DE GOIAS	12/11/2019 19:47	14/11/2019 17:39	13/11/2019 20:55	14/11/2019 17:39	20,73	27	559,69	CHI
201911108510	BOM JESUS DE GOIAS	BJ10400764	BOM JESUS DE GOIAS	12/11/2019 19:47	14/11/2019 17:39	13/11/2019 20:55	13/11/2019 21:12	0,29	33	9,50	CHI
201911108510	QUIRINOPOLIS	BJ10400764	BOM JESUS DE GOIAS	12/11/2019 19:47	14/11/2019 17:39	13/11/2019 20:55	13/11/2019 21:12	0,29	6	1,73	CHI
201911109442	ARUANA	03200444	ARUANA	12/11/2019 23:28	15/11/2019 09:34	13/11/2019 20:58	14/11/2019 22:27	25,48	43	1095,68	CHI
201911109442	ARUANA	AK13247704	ARUANA	12/11/2019 23:28	15/11/2019 09:34	13/11/2019 20:58	14/11/2019 22:27	25,48	1	25,48	CHI
201911109442	ARUANA	03200444	ARUANA	12/11/2019 23:28	15/11/2019 09:34	13/11/2019 20:58	14/11/2019 09:12	12,23	226	2764,04	CHI
201911137080	JUSSARA	1290002177	JUSSARA	13/11/2019 20:59	14/11/2019 15:02	13/11/2019 20:59	14/11/2019 15:02	18,05	1	18,05	CHI
201911109738	RIO VERDE	RV12249024	SANTA HELENA S1	13/11/2019 08:56	14/11/2019 15:33	13/11/2019 21:19	14/11/2019 15:33	18,22	3	54,67	CHI
201911120887	PORTEIRAO	CL16404243	RIO DOS BOIS	13/11/2019 15:57	15/11/2019 17:24	13/11/2019 21:20	15/11/2019 17:24	44,08	8	352,60	CHI
201911120887	MAURILANDIA	CL13030904	RIO DOS BOIS	13/11/2019 15:57	15/11/2019 17:24	13/11/2019 21:20	15/11/2019 00:00	26,67	3	80,00	CHI
201911120887	PORTEIRAO	CL13030904	RIO DOS BOIS	13/11/2019 15:57	15/11/2019 17:24	13/11/2019 21:20	15/11/2019 00:00	26,67	6	160,00	CHI
201911120887	PORTEIRAO	CL16404243	RIO DOS BOIS	13/11/2019 15:57	15/11/2019 17:24	13/11/2019 21:20	14/11/2019 16:26	19,11	7	133,76	CHI
201911120887	PORTEIRAO	CL13088893	RIO DOS BOIS	13/11/2019 15:57	15/11/2019 17:24	13/11/2019 21:20	14/11/2019 14:30	17,18	1457	25031,66	CHI
201911120887	TURVELANDIA	TD10400677	RIO DOS BOIS	13/11/2019 15:57	15/11/2019 17:24	13/11/2019 21:20	14/11/2019 10:25	13,08	1	13,08	CHI
201911137180	AGUA LIMPA	AL21251314	VILA CORUMBA	13/11/2019 22:02	15/11/2019 12:51	13/11/2019 22:02	15/11/2019 12:51	38,80	1	38,80	CHI
201911137432	PIRES DO RIO	10003735182	PIRES DO RIO S1	13/11/2019 22:44	15/11/2019 15:38	13/11/2019 22:44	15/11/2019 15:38	40,89	1	40,89	CHI
201911145301	GOIATUBA	GT12052882	GOIATUBA S1	13/11/2019 23:15	15/11/2019 10:00	13/11/2019 23:15	15/11/2019 10:00	34,75	28	972,95	CHI
201911137939	MORRINHOS	MR12000183	MORRINHOS	13/11/2019 23:26	14/11/2019 20:44	13/11/2019 23:26	14/11/2019 20:44	21,30	7	149,09	CHI
201911137478	CRISTIANOPOLIS	SQ21188517	CRISTIANOPOLIS	13/11/2019 23:38	14/11/2019 15:39	13/11/2019 23:38	14/11/2019 15:39	16,01	1	16,01	CHI
201911127501	NOVA IGUACU DE GOIAS	01800214	CAMPINORTE	13/11/2019 15:44	14/11/2019 13:19	13/11/2019 23:53	14/11/2019 00:02	0,15	15	2,21	CHI
201911127501	URUACU	01800214	CAMPINORTE	13/11/2019 15:44	14/11/2019 13:19	13/11/2019 23:53	14/11/2019 00:02	0,15	102	15,02	CHI
201911127501	URUACU	01800214	URUACU	13/11/2019 15:44	14/11/2019 13:19	13/11/2019 23:53	14/11/2019 00:02	0,15	1782	262,35	CHI
201911137771	BURITI ALEGRE	IT12000099RE	PARANAIBA	14/11/2019 02:59	16/11/2019 12:47	14/11/2019 02:59	14/11/2019 23:18	20,31	8	162,50	CHI
201911137771	GOIATUBA	IT12000099RE	PARANAIBA	14/11/2019 02:59	16/11/2019 12:47	14/11/2019 02:59	14/11/2019 23:18	20,31	6	121,87	CHI
201911137771	ITUMBIARA	IT12000099RE	PARANAIBA	14/11/2019 02:59	16/11/2019 12:47	14/11/2019 02:59	14/11/2019 23:18	20,31	75	1523,40	CHI
201911137771	PANAMA	IT12000099RE	PARANAIBA	14/11/2019 02:59	16/11/2019 12:47	14/11/2019 02:59	14/11/2019 23:18	20,31	42	853,10	CHI
201911109486	CRIXAS	CX13294691	SANTA TEREZINHA	13/11/2019 00:24	14/11/2019 05:45	14/11/2019 05:35	14/11/2019 05:45	0,18	134	23,86	CHI
201911137980	CAMPO ALEGRE DE GOIAS	CM12077548	CAMPO ALEGRE DE GOIAS	14/11/2019 06:04	14/11/2019 11:32	14/11/2019 06:04	14/11/2019 11:32	5,46	6	32,79	CHI
201911138039	PIRES DO RIO	PR12000075LD	PIRES DO RIO S1	14/11/2019 06:08	14/11/2019 23:27	14/11/2019 06:08	14/11/2019 23:27	17,33	17	294,59	CHI

201911138039	ORIZONA	PR13275804	PIRES DO RIO S1	14/11/2019 06:08	14/11/2019 23:27	14/11/2019 06:08	14/11/2019 23:27	17,33	5	86,64	CHI
201911138039	PIRES DO RIO	PR13275804	PIRES DO RIO S1	14/11/2019 06:08	14/11/2019 23:27	14/11/2019 06:08	14/11/2019 23:27	17,33	94	1628,89	CHI
201911138039	SANTA CRUZ DE GOIAS	PR13275804	PIRES DO RIO S1	14/11/2019 06:08	14/11/2019 23:27	14/11/2019 06:08	14/11/2019 23:27	17,33	1	17,33	CHI
201911139155	BURITI ALEGRE	BG12222481	ALTO BURITI	14/11/2019 06:10	14/11/2019 19:09	14/11/2019 06:10	14/11/2019 19:09	12,97	18	233,48	CHI
20191197930	BRITANIA	BT11060642	BRITANIA	12/11/2019 16:17	14/11/2019 20:42	14/11/2019 07:32	14/11/2019 20:42	13,16	8	105,31	CHI
201911127712	PARANAIGUARA	PC12119224	QUIRINOPOLIS	13/11/2019 16:16	17/11/2019 14:47	14/11/2019 09:50	14/11/2019 11:23	1,56	2	3,11	CHI
201911120403	CROMINIA	CQ12060278LD	PONTALINA	13/11/2019 12:10	14/11/2019 13:39	14/11/2019 10:00	14/11/2019 13:39	3,65	11	40,20	CHI
201911105417	POSSE	PS12212366	IACIARA S1	12/11/2019 17:28	14/11/2019 10:43	14/11/2019 10:27	14/11/2019 10:43	0,26	31	8,15	CHI
201911124429	ITUMBIARA	IT13313217	ITUMBIARA NOVA	13/11/2019 11:30	14/11/2019 22:45	14/11/2019 11:22	14/11/2019 22:45	11,38	6	68,27	CHI
201911137771	ITUMBIARA	IT12000099RE	PARANAIBA	14/11/2019 02:59	16/11/2019 12:47	14/11/2019 11:27	16/11/2019 12:47	49,33	31	1529,14	CHI
201911137771	ITUMBIARA	IT12000099RE	PARANAIBA	14/11/2019 02:59	16/11/2019 12:47	14/11/2019 11:27	14/11/2019 23:18	11,85	3	35,55	CHI
20191190353	MINEIROS	MY13311787	PARQUE DAS EMAS	12/11/2019 14:45	14/11/2019 16:35	14/11/2019 14:38	14/11/2019 16:35	1,95	11	21,47	CHI
201911128803	DOVERLANDIA	DV12400429	CAIAPONIA	13/11/2019 16:36	14/11/2019 16:21	14/11/2019 14:40	14/11/2019 16:21	1,69	187	315,46	CHI
201911110217	BRITANIA	BT13249637	BRITANIA	13/11/2019 07:21	15/11/2019 16:27	14/11/2019 15:58	15/11/2019 16:27	24,48	82	2007,63	CHI
201911110217	JUSSARA	BT13249637	BRITANIA	13/11/2019 07:21	15/11/2019 16:27	14/11/2019 15:58	15/11/2019 16:27	24,48	49	1199,68	CHI
201911120887	TURVELANDIA	TD13371314	RIO DOS BOIS	13/11/2019 15:57	15/11/2019 17:24	14/11/2019 16:35	14/11/2019 18:35	2,00	1094	2190,13	CHI
201911120887	TURVELANDIA	TD13371314	RIO DOS BOIS	13/11/2019 15:57	15/11/2019 17:24	14/11/2019 16:35	14/11/2019 18:29	1,91	535	1019,77	CHI
201911124429	ITUMBIARA	00980234	ITUMBIARA NOVA	13/11/2019 11:30	14/11/2019 22:45	14/11/2019 22:00	14/11/2019 22:13	0,21	7069	1504,13	CHI
201911138039	ORIZONA	PR13275804	PIRES DO RIO S1	14/11/2019 06:08	14/11/2019 23:27	14/11/2019 22:12	14/11/2019 23:27	1,26	10	12,58	CHI
201911138039	PIRES DO RIO	PR13275804	PIRES DO RIO S1	14/11/2019 06:08	14/11/2019 23:27	14/11/2019 22:12	14/11/2019 23:27	1,26	59	74,21	CHI
20191199576	CAVALCANTE	IH13311555	MINACU	12/11/2019 19:58	15/11/2019 01:04	15/11/2019 00:55	15/11/2019 01:04	0,16	346	54,40	CHI
20191199576	COLINAS DO SUL	IH13311555	MINACU	12/11/2019 19:58	15/11/2019 01:04	15/11/2019 00:55	15/11/2019 01:04	0,16	429	67,45	CHI
20191199576	MINACU	IH13311555	MINACU	12/11/2019 19:58	15/11/2019 01:04	15/11/2019 00:55	15/11/2019 01:04	0,16	4	0,63	CHI
20191199576	NIQUELANDIA	IH13311555	MINACU	12/11/2019 19:58	15/11/2019 01:04	15/11/2019 00:55	15/11/2019 01:04	0,16	1	0,16	CHI
20191199576	URUACU	IH13311555	MINACU	12/11/2019 19:58	15/11/2019 01:04	15/11/2019 00:55	15/11/2019 01:04	0,16	1	0,16	CHI
201911109467	HIDROLINA	GG13292490	SANTA TEREZINHA	12/11/2019 23:38	15/11/2019 02:23	15/11/2019 02:13	15/11/2019 02:23	0,15	17	2,59	CHI
201911109467	PILAR DE GOIAS	GG13292490	SANTA TEREZINHA	12/11/2019 23:38	15/11/2019 02:23	15/11/2019 02:13	15/11/2019 02:23	0,15	101	15,40	CHI
201911109467	URUACU	GG13292490	SANTA TEREZINHA	12/11/2019 23:38	15/11/2019 02:23	15/11/2019 02:13	15/11/2019 02:23	0,15	4	0,61	CHI
201911172038	EDEIA	CL12230806	RIO DOS BOIS	12/11/2019 18:19	16/11/2019 20:34	15/11/2019 07:14	16/11/2019 20:34	37,33	2	74,65	CHI
201911172038	PORTEIRAO	CL12230806	RIO DOS BOIS	12/11/2019 18:19	16/11/2019 20:34	15/11/2019 07:14	16/11/2019 20:34	37,33	4	149,30	CHI
201911172038	VICENTINOPOLIS	CL12230806	RIO DOS BOIS	12/11/2019 18:19	16/11/2019 20:34	15/11/2019 07:14	16/11/2019 20:34	37,33	4	149,30	CHI
201911172038	GOIATUBA	CL12214130RE	RIO DOS BOIS	12/11/2019 18:19	16/11/2019 20:34	15/11/2019 07:14	15/11/2019 14:41	7,45	18	134,18	CHI
201911172038	PORTEIRAO	CL12214130RE	RIO DOS BOIS	12/11/2019 18:19	16/11/2019 20:34	15/11/2019 07:14	15/11/2019 14:41	7,45	26	193,82	CHI

201911120202	PARAUNA	PU12103374	PARAUNA	13/11/2019 12:05	15/11/2019 13:00	15/11/2019 07:48	15/11/2019 13:00	5,21	11	57,31	CHI
201911107956	TURVANIA	AC13266585	ANICUNS	12/11/2019 19:26	15/11/2019 11:02	15/11/2019 09:07	15/11/2019 11:02	1,91	6	11,48	CHI
201911107956	ANICUNS	AC12266584	ANICUNS	12/11/2019 19:26	15/11/2019 11:02	15/11/2019 09:08	15/11/2019 10:30	1,38	1	1,38	CHI
201911120887	MAURILANDIA	CL16404243	RIO DOS BOIS	13/11/2019 15:57	15/11/2019 17:24	15/11/2019 14:07	15/11/2019 17:24	3,28	3	9,84	CHI
201911120887	PORTEIRAO	CL16404243	RIO DOS BOIS	13/11/2019 15:57	15/11/2019 17:24	15/11/2019 14:07	15/11/2019 17:24	3,28	7	22,96	CHI
201911125903	RIO VERDE	RV12246752	CABRIUVA S2	13/11/2019 15:17	16/11/2019 05:20	15/11/2019 14:28	16/11/2019 05:20	14,86	1	14,86	CHI
20191194680	RIO VERDE	RV12260693	CABRIUVA S1	12/11/2019 14:24	15/11/2019 20:10	15/11/2019 15:05	15/11/2019 20:10	5,07	1	5,07	CHI
201911120887	PORTEIRAO	CL16404243	RIO DOS BOIS	13/11/2019 15:57	15/11/2019 17:24	15/11/2019 17:19	15/11/2019 17:24	0,08	8	0,62	CHI
201911120807	RIO VERDE	RV12249020	CABRIUVA S2	13/11/2019 12:49	16/11/2019 14:50	16/11/2019 13:50	16/11/2019 14:50	0,99	3	2,98	CHI
201911127712	PARANAIGUARA	PC12119224	QUIRINOPOLIS	13/11/2019 16:16	17/11/2019 14:47	17/11/2019 14:03	17/11/2019 14:47	0,74	17	12,59	CHI
201911130641	BURITI ALEGRE	BG13263726	ITUMBIARA VELHA S2	13/11/2019 10:43	18/11/2019 15:16	17/11/2019 16:29	18/11/2019 15:16	22,80	24	547,12	CHI
201911130641	GOIATUBA	BG13263726	ITUMBIARA VELHA S2	13/11/2019 10:43	18/11/2019 15:16	17/11/2019 16:29	18/11/2019 15:16	22,80	2	45,59	CHI
201911130641	ITUMBIARA	BG13263726	ITUMBIARA VELHA S2	13/11/2019 10:43	18/11/2019 15:16	17/11/2019 16:29	18/11/2019 15:16	22,80	8	182,37	CHI
201911130641	BURITI ALEGRE	BG12000067RE	ITUMBIARA VELHA S2	13/11/2019 10:43	18/11/2019 15:16	17/11/2019 16:29	17/11/2019 17:36	1,13	16	18,02	CHI
201911130641	ITUMBIARA	BG12000067RE	ITUMBIARA VELHA S2	13/11/2019 10:43	18/11/2019 15:16	17/11/2019 16:29	17/11/2019 17:36	1,13	16	18,02	CHI
201911113128	GOIATUBA	GT10408745	GOIATUBA S2	13/11/2019 09:25	21/11/2019 00:30	17/11/2019 17:40	17/11/2019 18:30	0,83	76	63,29	CHI
201911113128	GOIATUBA	GT10408745	GOIATUBA S2	13/11/2019 09:25	21/11/2019 00:30	17/11/2019 20:52	17/11/2019 22:05	1,20	76	91,41	CHI
201911113128	BURITI ALEGRE	GT12000113LD	GOIATUBA S2	13/11/2019 09:25	21/11/2019 00:30	19/11/2019 13:24	19/11/2019 14:54	1,50	1	1,50	CHI
201911113128	GOIATUBA	GT12000113LD	GOIATUBA S2	13/11/2019 09:25	21/11/2019 00:30	19/11/2019 13:24	19/11/2019 14:54	1,50	1	1,50	CHI
201911113128	BURITI ALEGRE	GT12000113LD	GOIATUBA S2	13/11/2019 09:25	21/11/2019 00:30	19/11/2019 14:55	19/11/2019 15:30	0,58	1	0,58	CHI
201911113128	GOIATUBA	GT12000113LD	GOIATUBA S2	13/11/2019 09:25	21/11/2019 00:30	19/11/2019 14:55	19/11/2019 15:30	0,58	1	0,58	CHI
201911113128	BURITI ALEGRE	BG12048473	GOIATUBA S2	13/11/2019 09:25	21/11/2019 00:30	19/11/2019 15:31	21/11/2019 00:30	33,00	2	65,99	CHI
201911113128	MORRINHOS	BG12048473	GOIATUBA S2	13/11/2019 09:25	21/11/2019 00:30	19/11/2019 15:31	21/11/2019 00:30	33,00	4	131,98	CHI
201911113128	MORRINHOS	BG12048490	GOIATUBA S2	13/11/2019 09:25	21/11/2019 00:30	19/11/2019 15:31	20/11/2019 23:36	32,10	9	288,90	CHI
201911113128	BURITI ALEGRE	GT10408745	GOIATUBA S2	13/11/2019 09:25	21/11/2019 00:30	19/11/2019 15:31	20/11/2019 19:23	27,87	4	111,48	CHI
201911113128	BURITI ALEGRE	GT10408745	GOIATUBA S2	13/11/2019 09:25	21/11/2019 00:30	19/11/2019 15:31	20/11/2019 12:44	21,22	16	339,49	CHI
201911113128	GOIATUBA	GT10408745	GOIATUBA S2	13/11/2019 09:25	21/11/2019 00:30	19/11/2019 15:31	20/11/2019 12:44	21,22	1	21,22	CHI
201911113128	BURITI ALEGRE	GT10408745	GOIATUBA S2	13/11/2019 09:25	21/11/2019 00:30	19/11/2019 15:31	20/11/2019 10:51	19,34	6	116,07	CHI
201911113128	GOIATUBA	GT10408745	GOIATUBA S2	13/11/2019 09:25	21/11/2019 00:30	19/11/2019 15:31	20/11/2019 10:51	19,34	10	193,44	CHI
201911113128	GOIATUBA	GT10408745	GOIATUBA S2	13/11/2019 09:25	21/11/2019 00:30	19/11/2019 15:31	20/11/2019 04:46	13,27	19	252,04	CHI
201911113128	GOIATUBA	GT10408745	GOIATUBA S2	13/11/2019 09:25	21/11/2019 00:30	19/11/2019 15:31	20/11/2019 03:20	11,82	34	401,99	CHI
201911113128	BURITI ALEGRE	BG13000035	GOIATUBA S2	13/11/2019 09:25	21/11/2019 00:30	19/11/2019 20:08	20/11/2019 12:44	16,60	1	16,60	CHI
201911113128	GOIATUBA	BG13000035	GOIATUBA S2	13/11/2019 09:25	21/11/2019 00:30	19/11/2019 20:08	20/11/2019 12:44	16,60	18	298,74	CHI

201911113128	MORRINHOS	BG13000035	GOIATUBA S2	13/11/2019 09:25	21/11/2019 00:30	19/11/2019 20:08	20/11/2019 12:44	16,60	13	215,76	CHI
201911113128	BURITI ALEGRE	GT10408745	GOIATUBA S2	13/11/2019 09:25	21/11/2019 00:30	20/11/2019 14:55	20/11/2019 19:23	4,46	23	102,68	CHI
201911113128	GOIATUBA	GT10408745	GOIATUBA S2	13/11/2019 09:25	21/11/2019 00:30	20/11/2019 14:55	20/11/2019 19:23	4,46	84	375,01	CHI
201911113128	MORRINHOS	GT10408745	GOIATUBA S2	13/11/2019 09:25	21/11/2019 00:30	20/11/2019 14:55	20/11/2019 19:23	4,46	13	58,04	CHI

Plotagem das Ocorrências conforme a Especialização das Chuvas

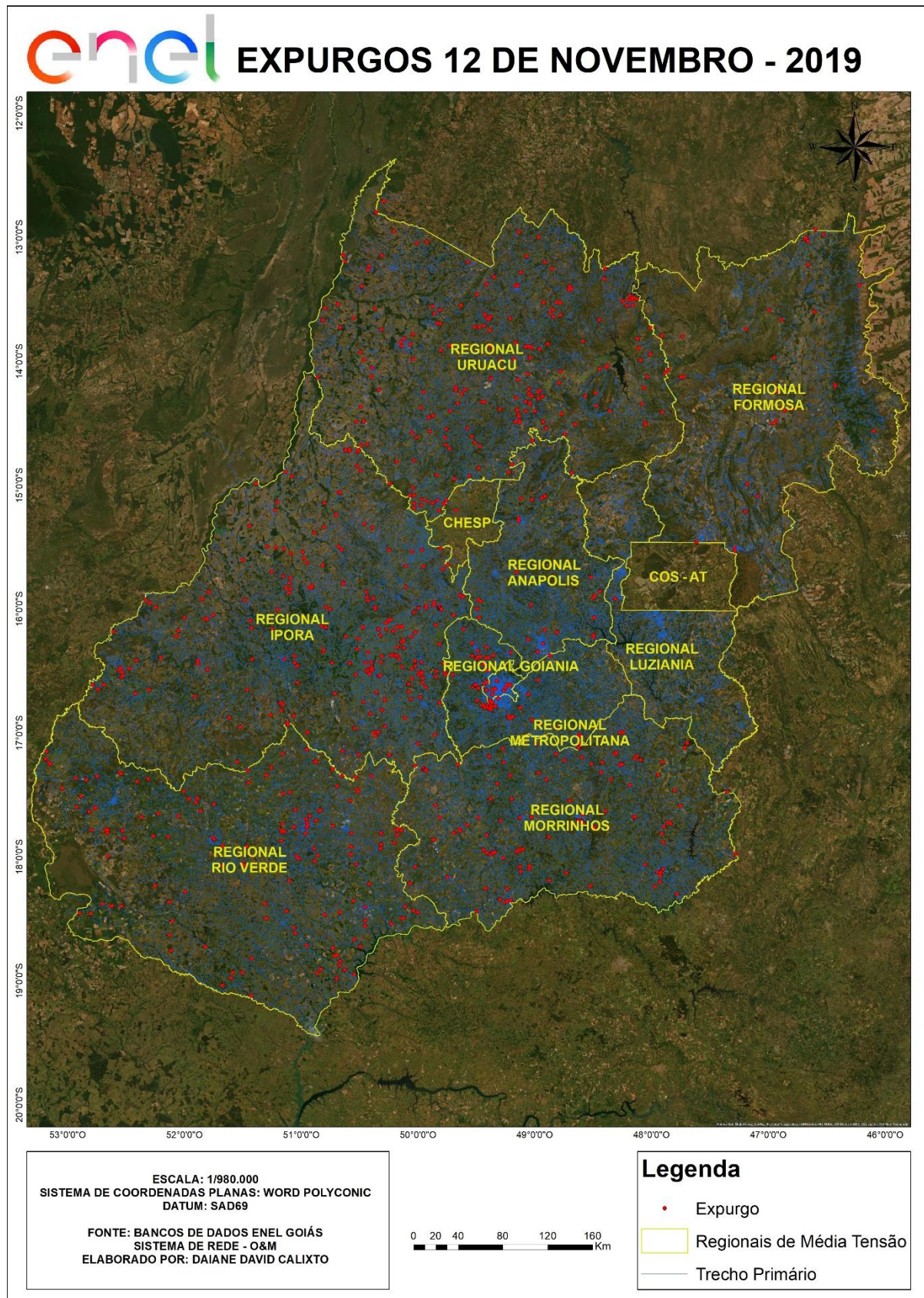

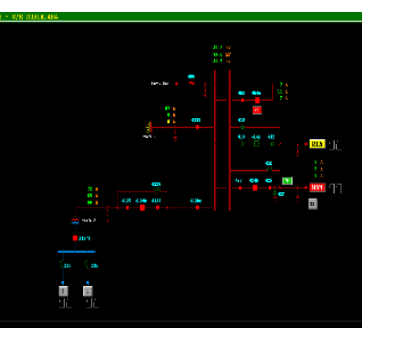
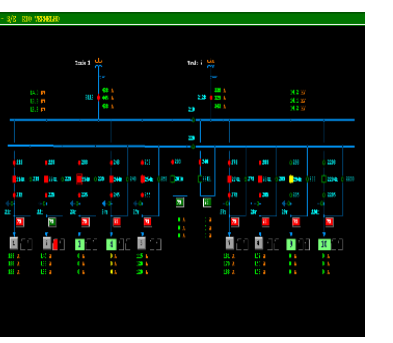
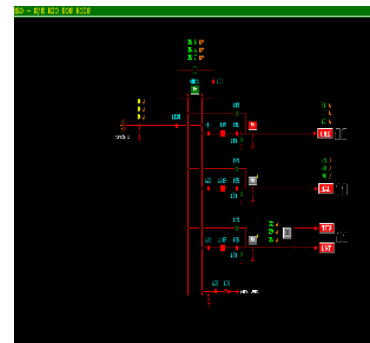
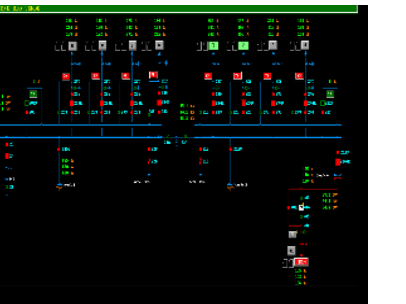
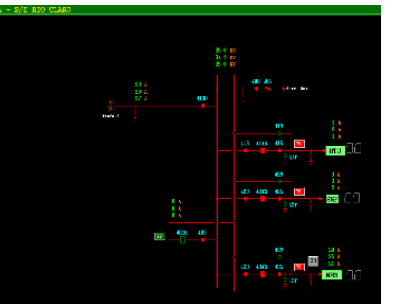
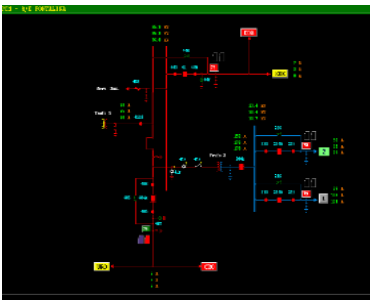
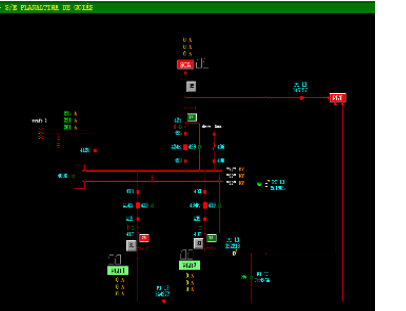
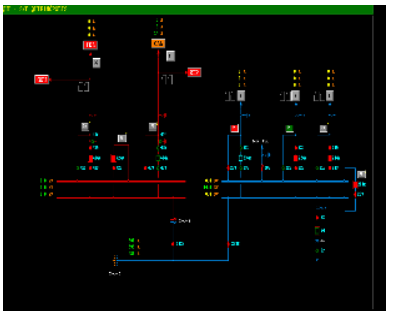
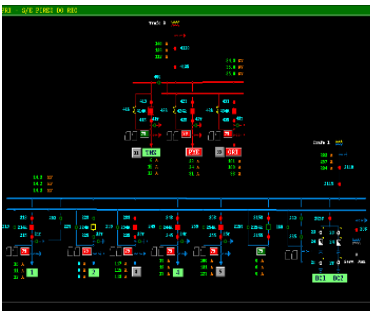
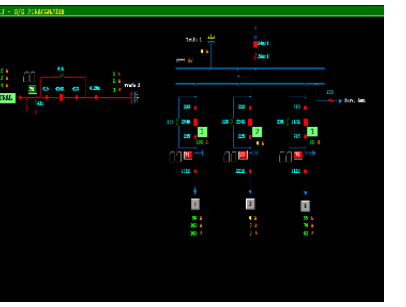
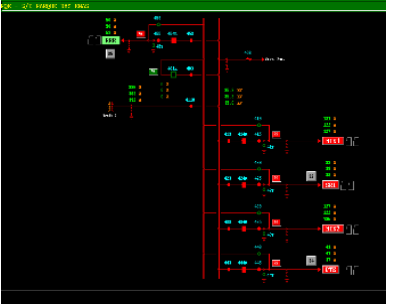
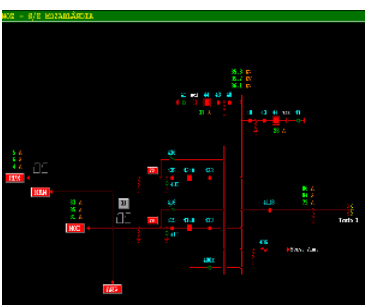
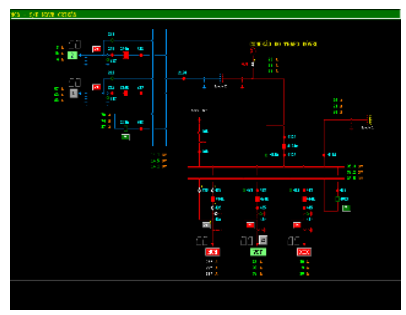

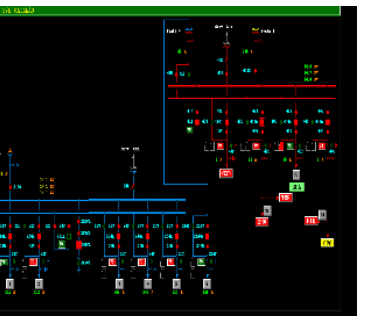
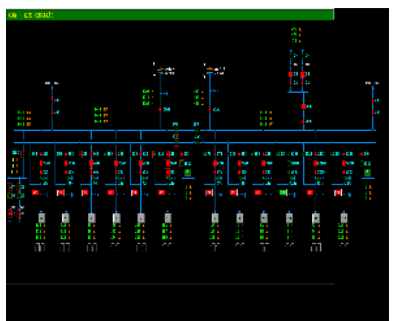
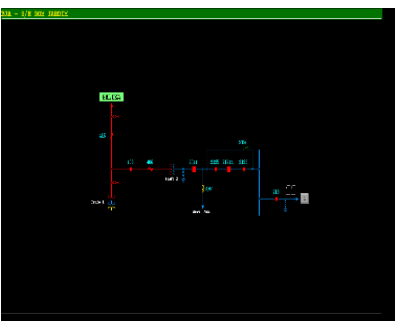
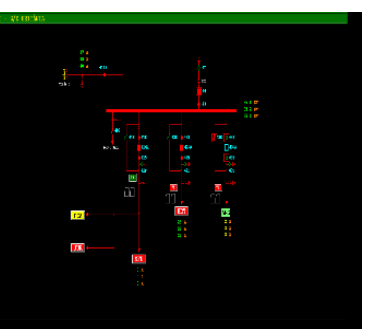
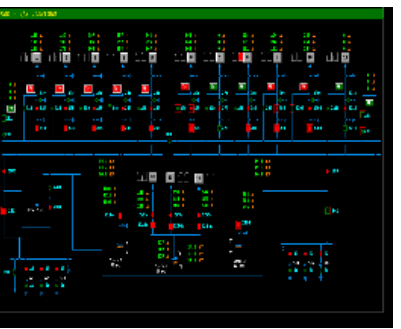
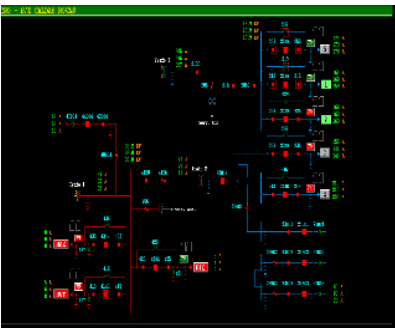
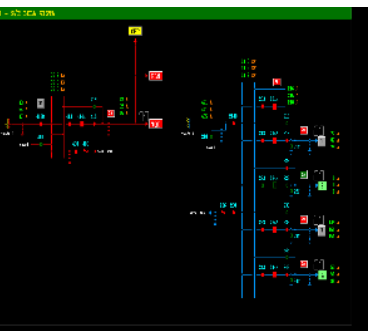
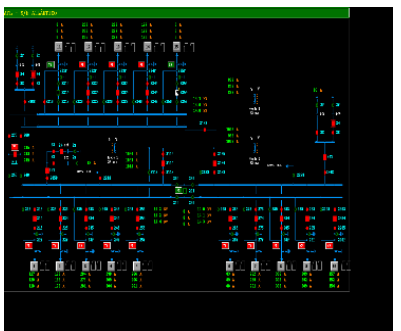
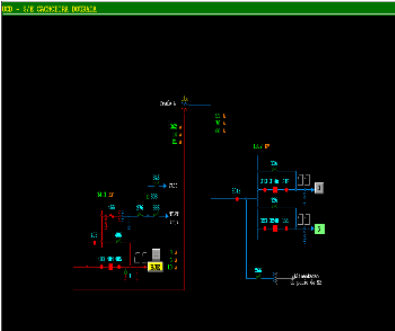
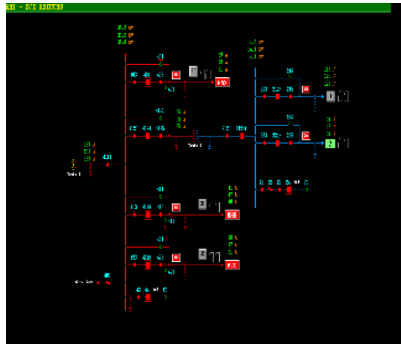
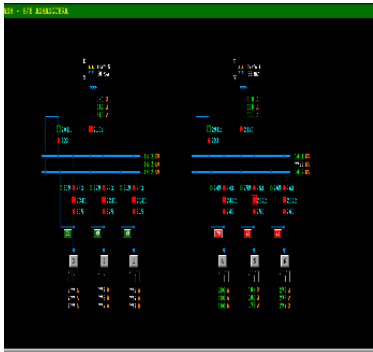
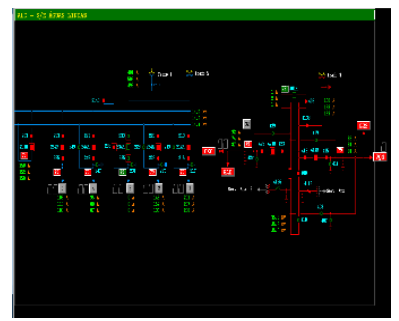
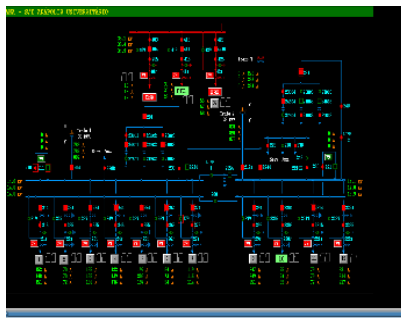
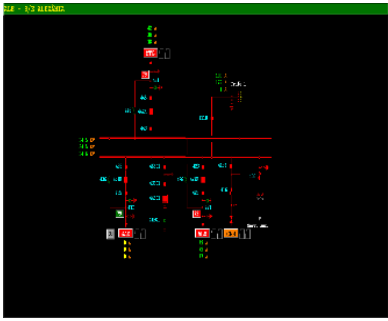

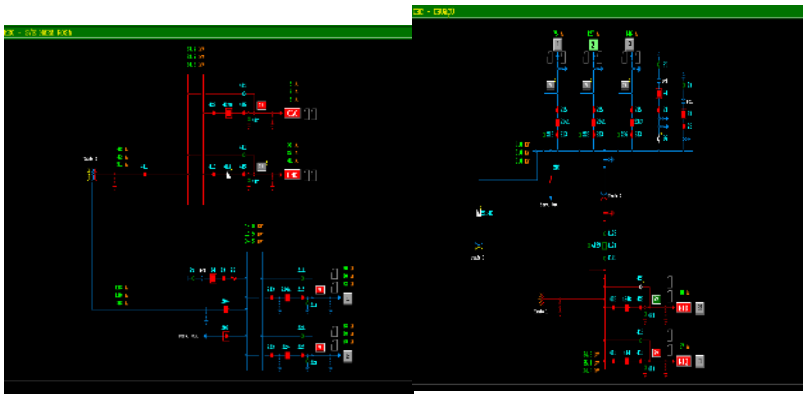
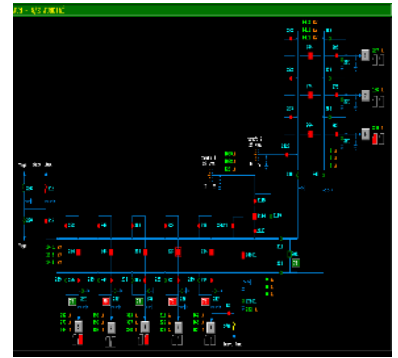
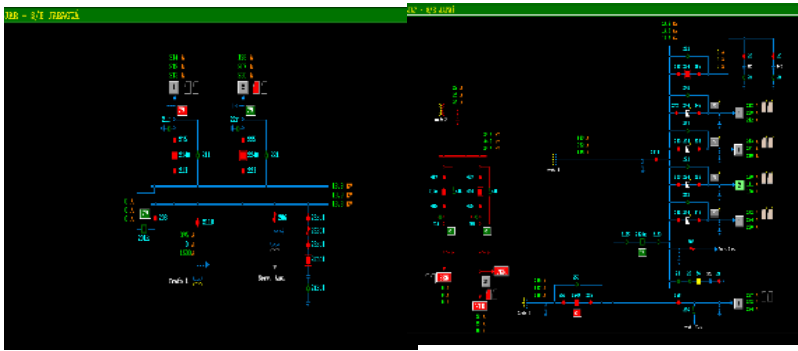

DEMAIS EVIDÊNCIAS

DADOS TÉCNICO - OPERACIONAIS ENEL GO

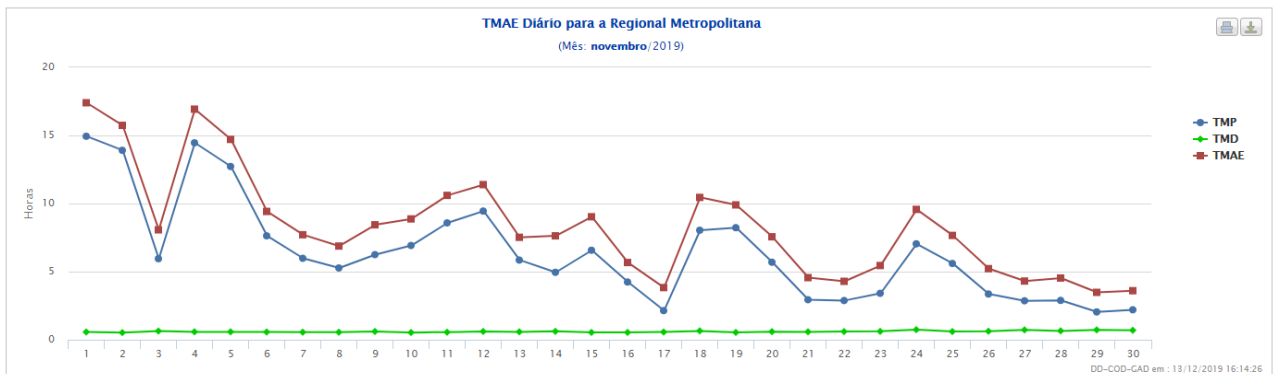
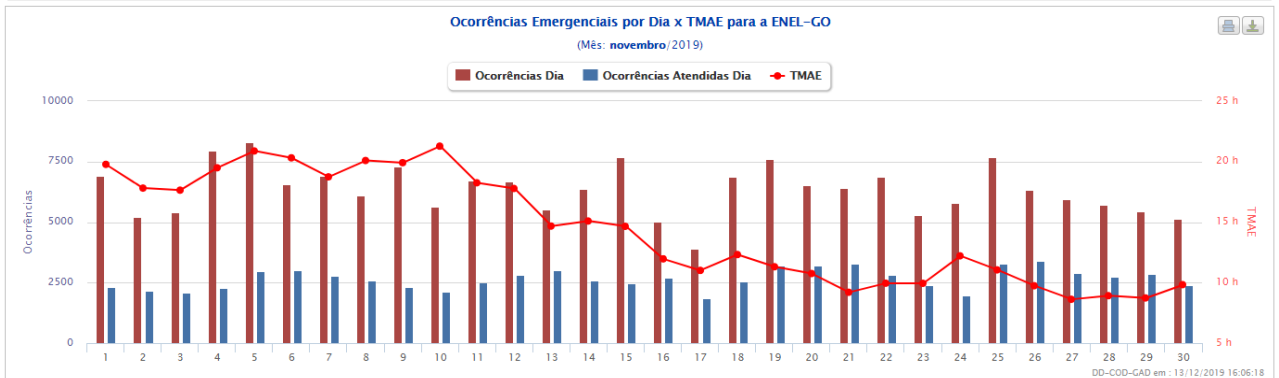
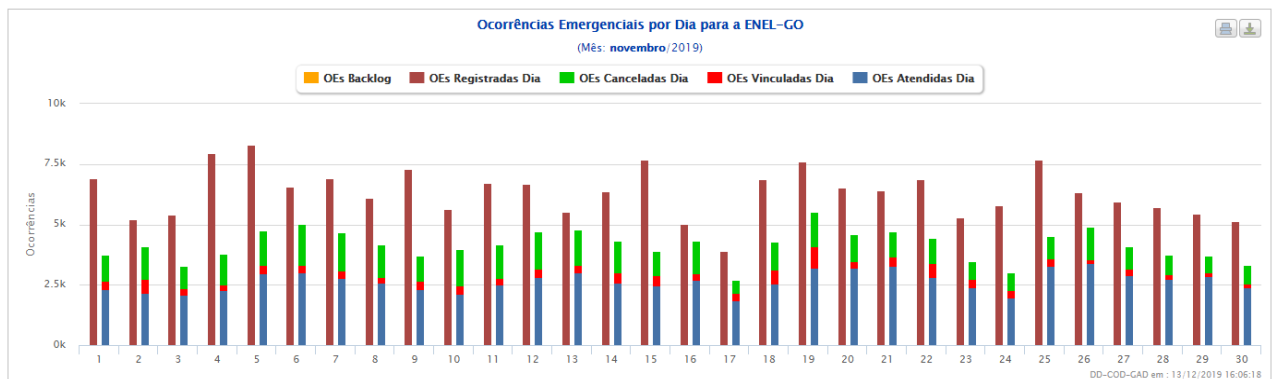
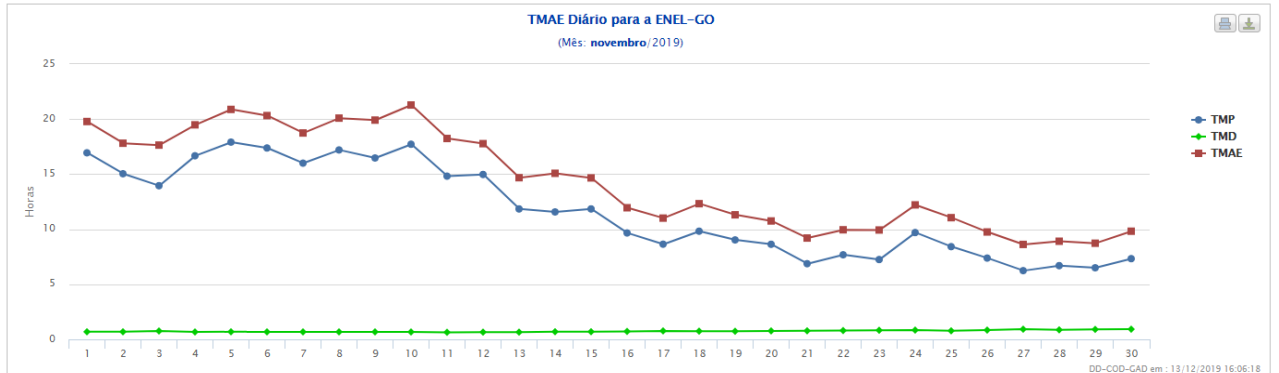

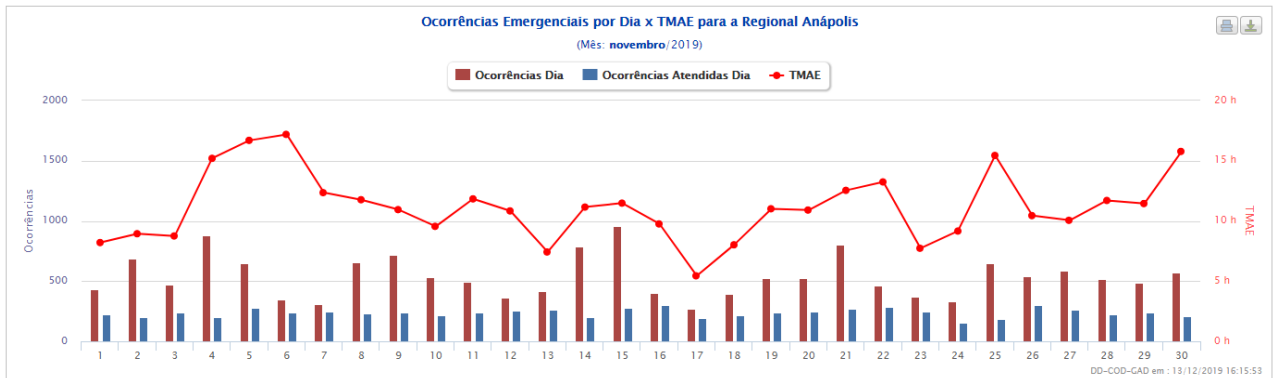
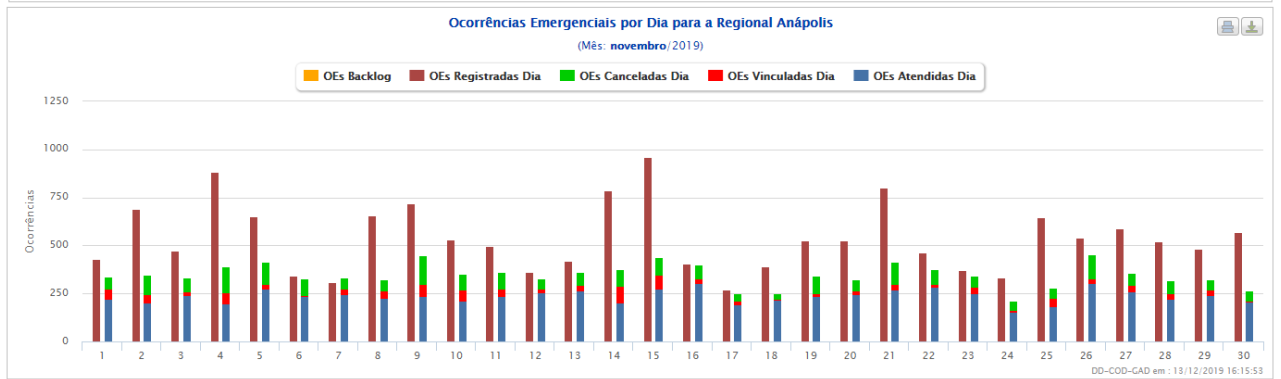
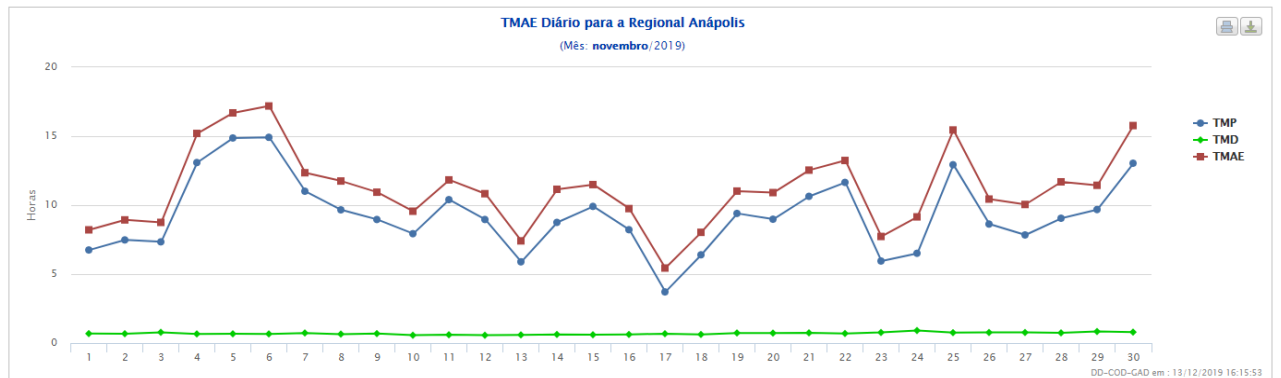
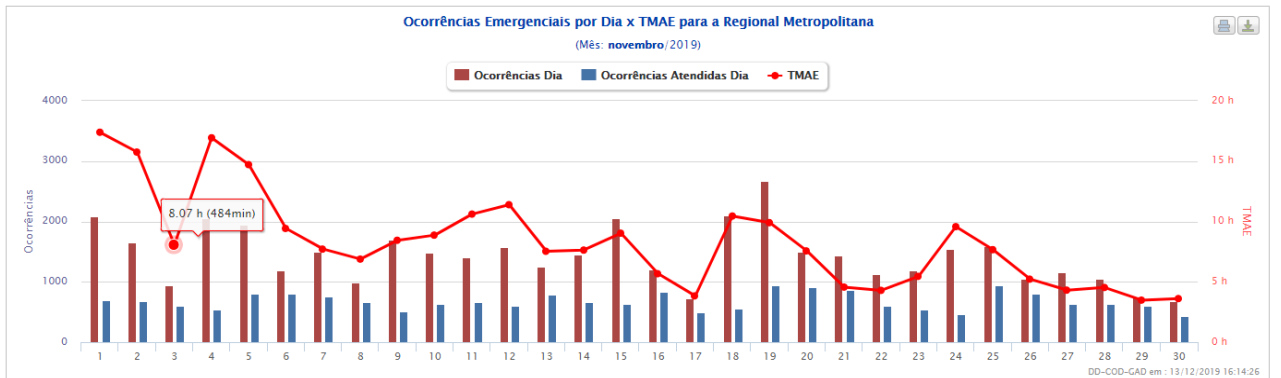
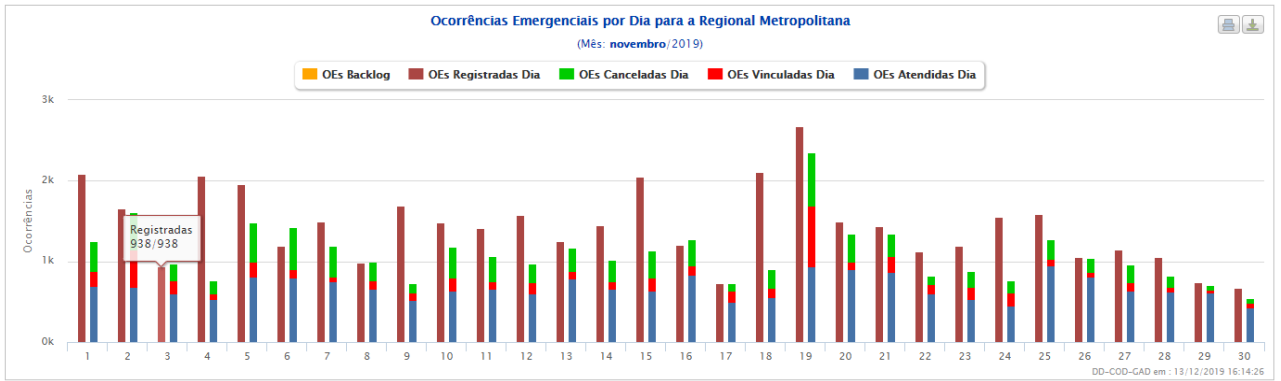

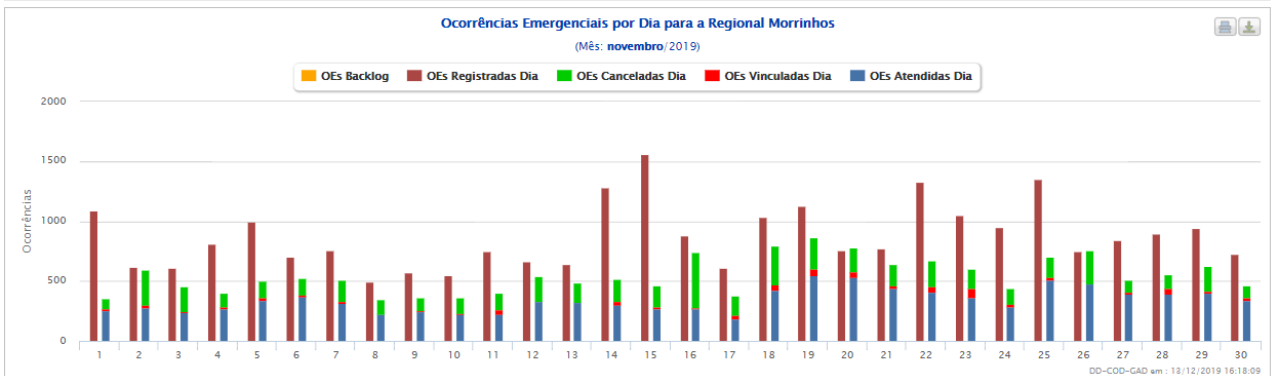
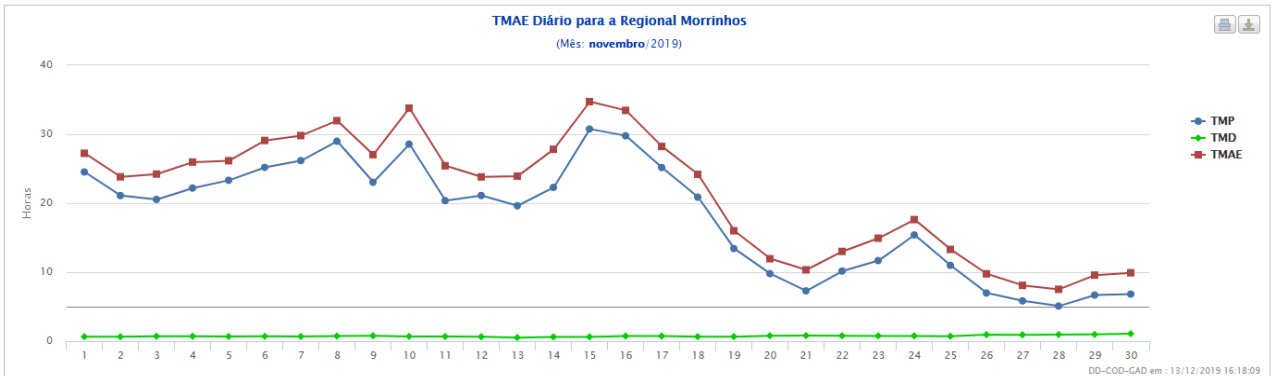
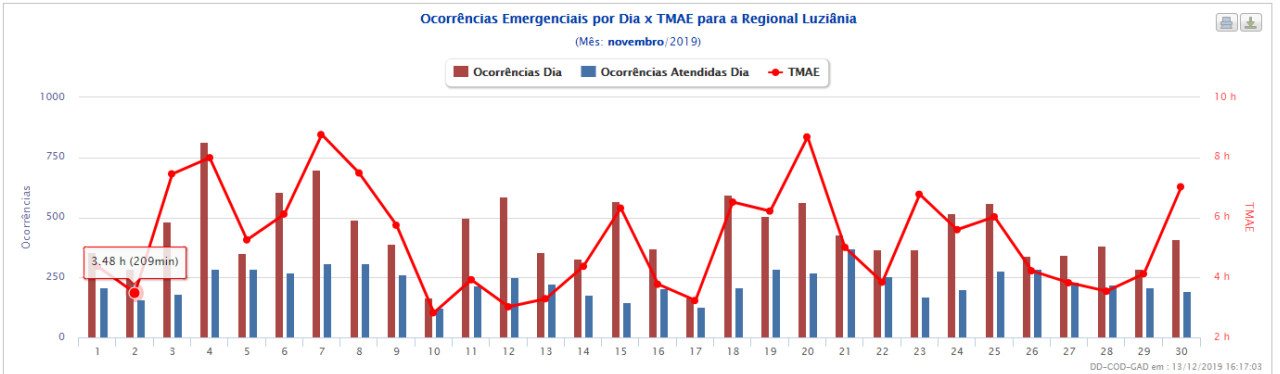
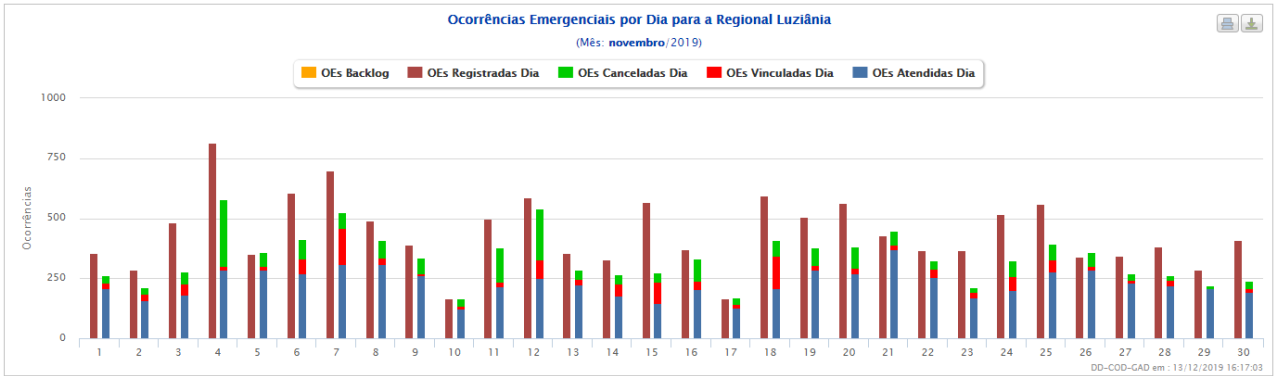
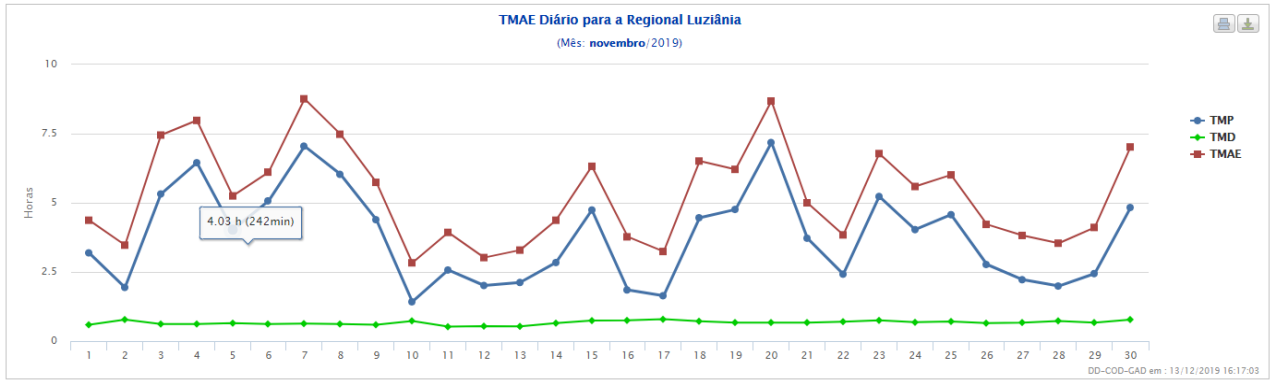

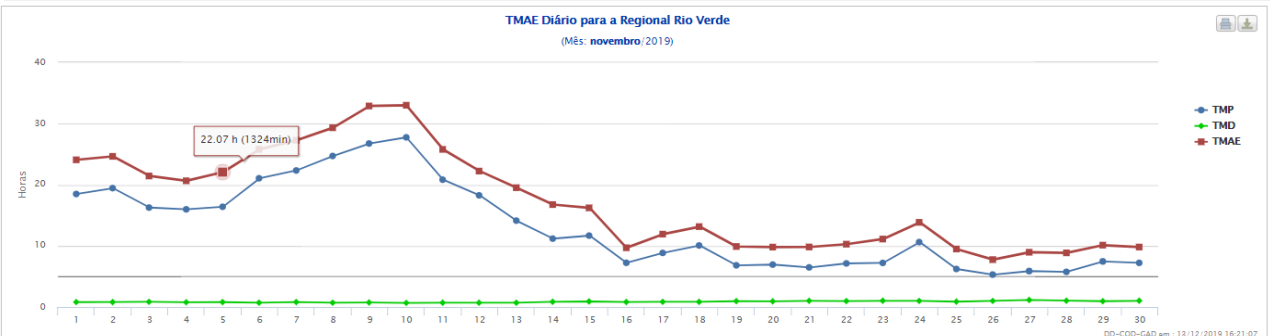
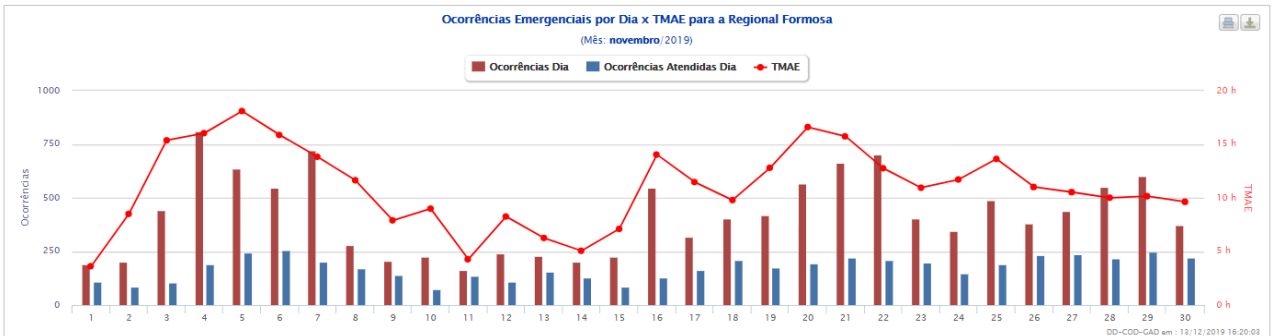
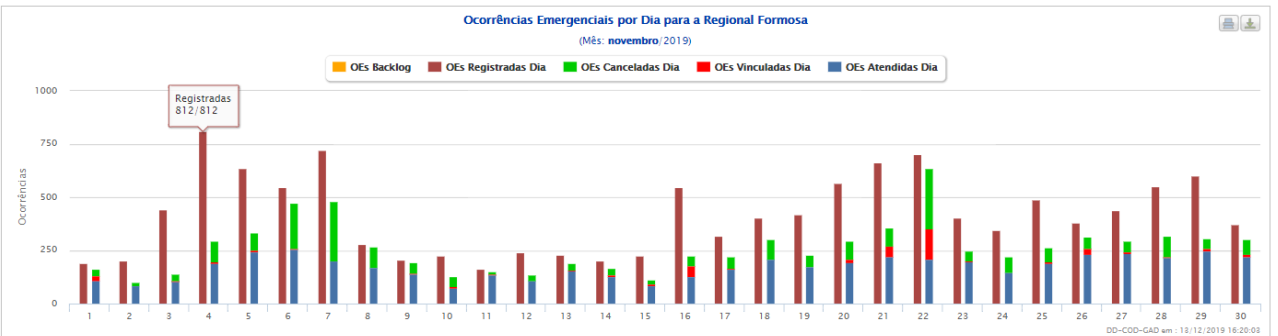
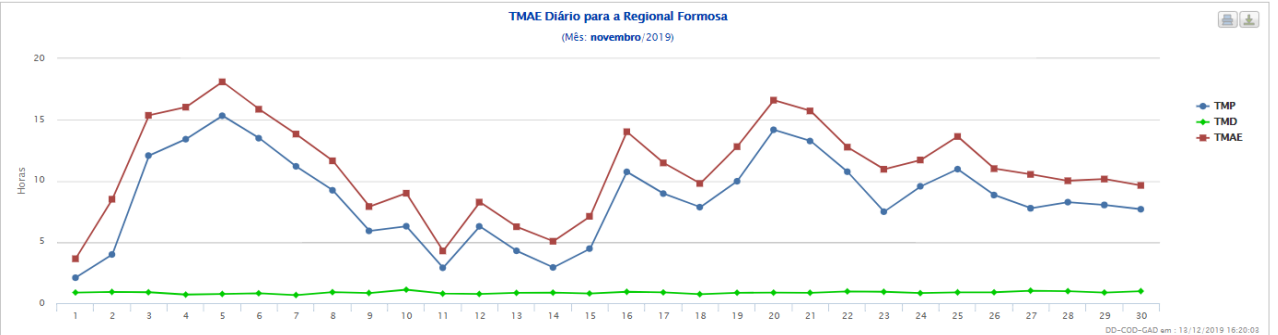
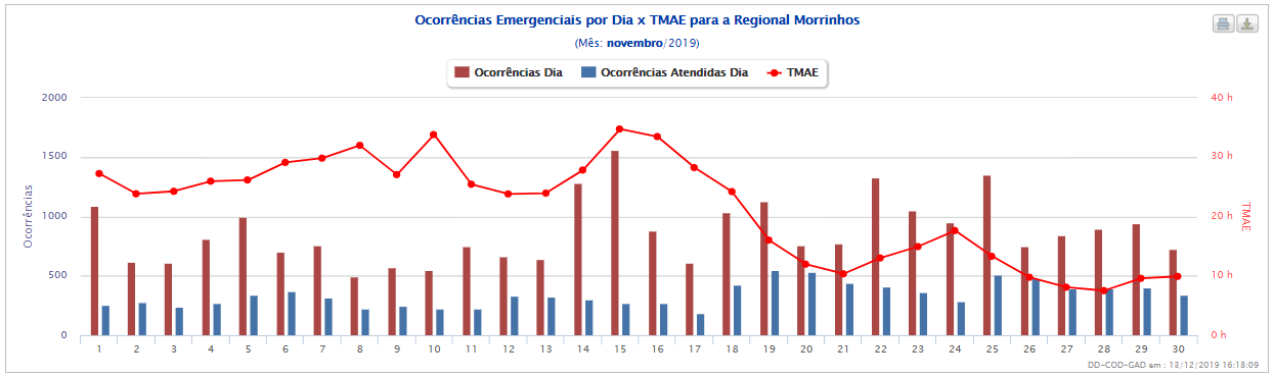

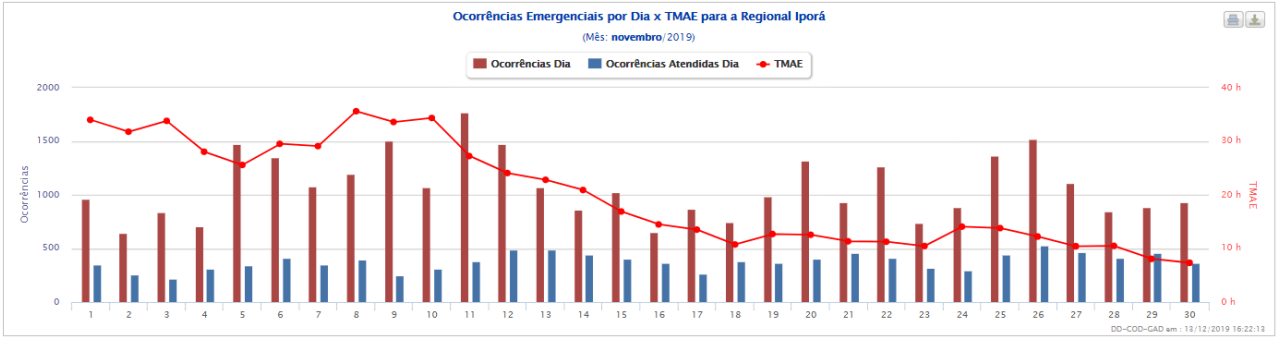
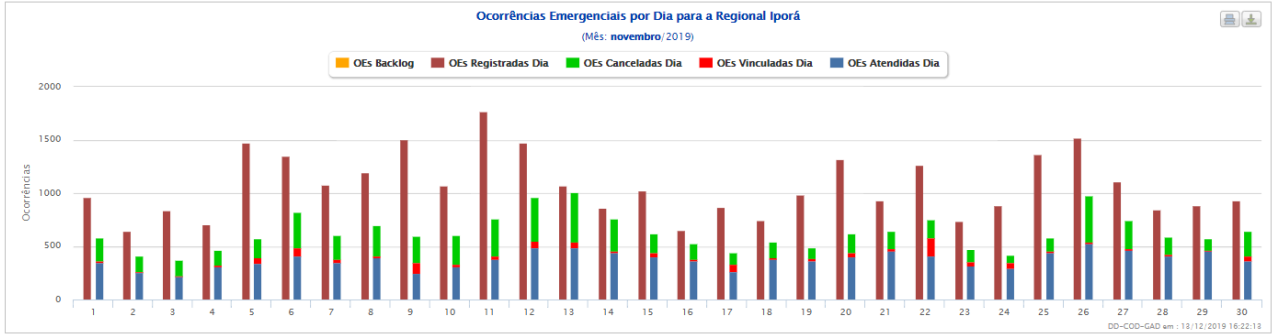
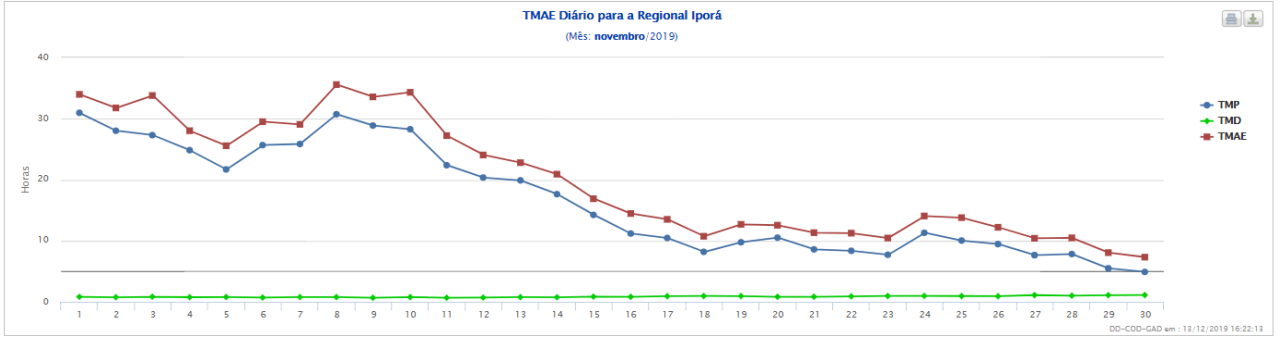
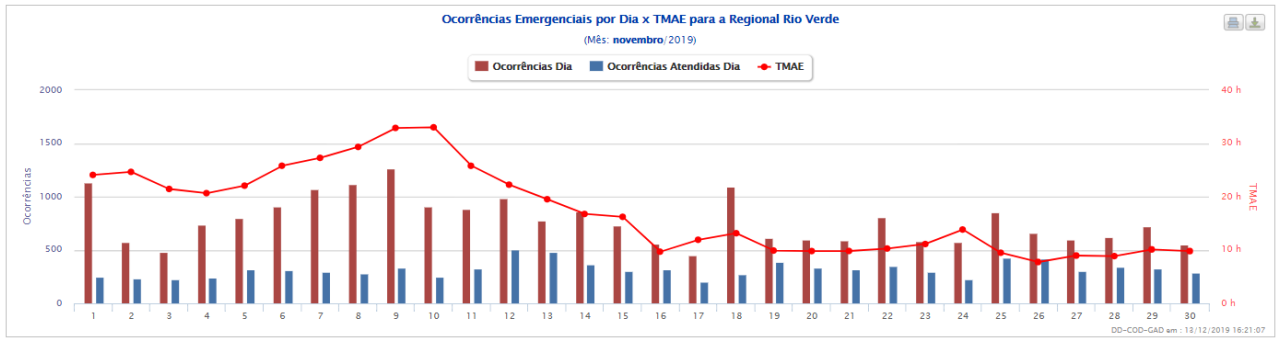
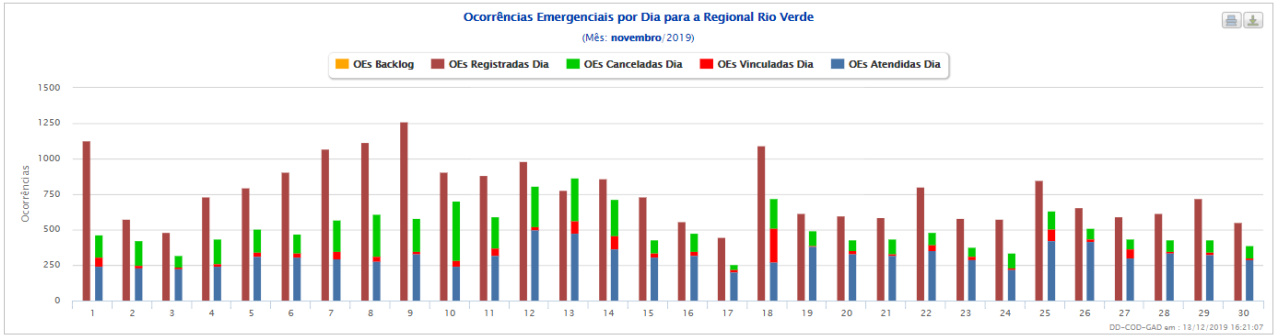

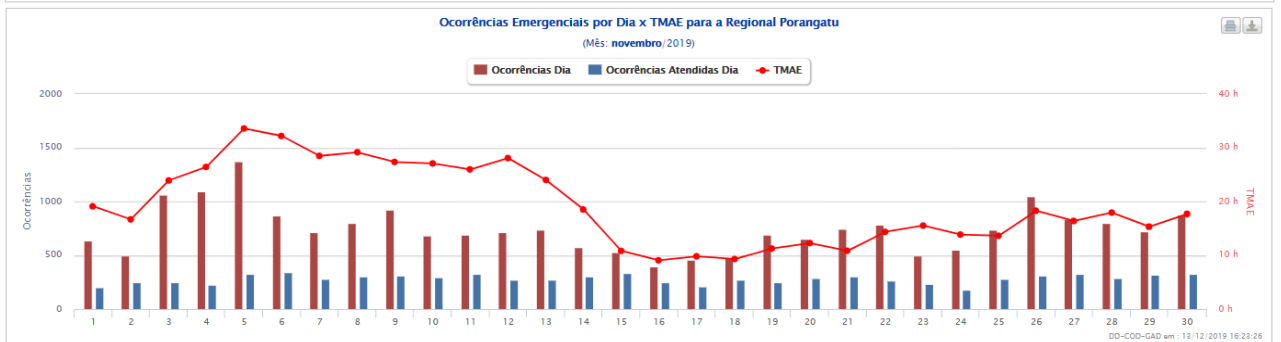
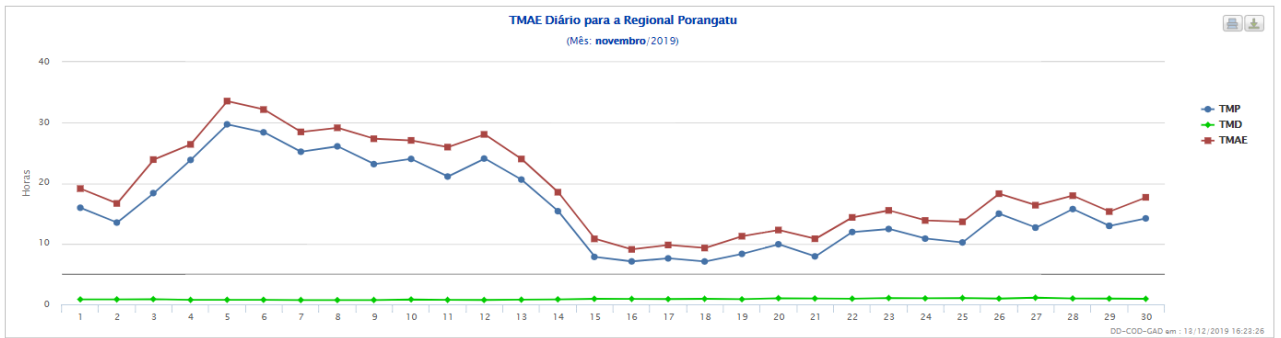

CLIMATEMPO

**Laudo Meteorológico de Evento Climático -
CELG Distribuição S.A. - 12 a 14 de
novembro de 2019**

São Paulo, SP, Brasil

Dezembro de 2019

Sumário

1	ANÁLISE DE EVENTO METEOROLÓGICO	2
1.1	Descrição do Evento.....	2
1.2	Abrangência do Evento	5
2	CLASSIFICAÇÃO COBRADE	15
3	RESUMO DO EVENTO	16
4	REFERÊNCIAS.....	19

1 Análise de Evento Meteorológico

1.1 Descrição do Evento

Na figura a seguir é apresentada a área de concessão da CELG Distribuição, dividida em regiões, a serem analisadas neste relatório.



Figura 1 – Regiões de Goiás atendidas pela CELG Distribuição.

Uma frente fria semi-estacionária na costa entre o Espírito Santo e a Bahia ajudou a organizar áreas de instabilidade sobre o estado de Goiás entre a tarde do dia 12 e a madrugada do dia 14 de novembro de 2019.

Nas Figuras 2 e 3 são apresentadas as descargas atmosféricas nuvem-solo (raios) e nuvem-nuvem detectadas pelo sistema Earth Networks. Entre as 13h00 do dia 12 e as 02h30 do dia 14 de novembro foram registrados 6432 raios nuvem-solo e 10071 descargas nuvem-nuvem sobre a área da CELG Distribuição em Goiás.

Na tabela 1 são apresentados os valores de rajada de vento iguais ou maiores a 50 km/h registradas nas estações meteorológicas do Instituto Nacional de Meteorologia (INMET) representativas da região de interesse. Como é possível observar, ventos fortes foram registrados nas estações de Morrinhos e São Simão.

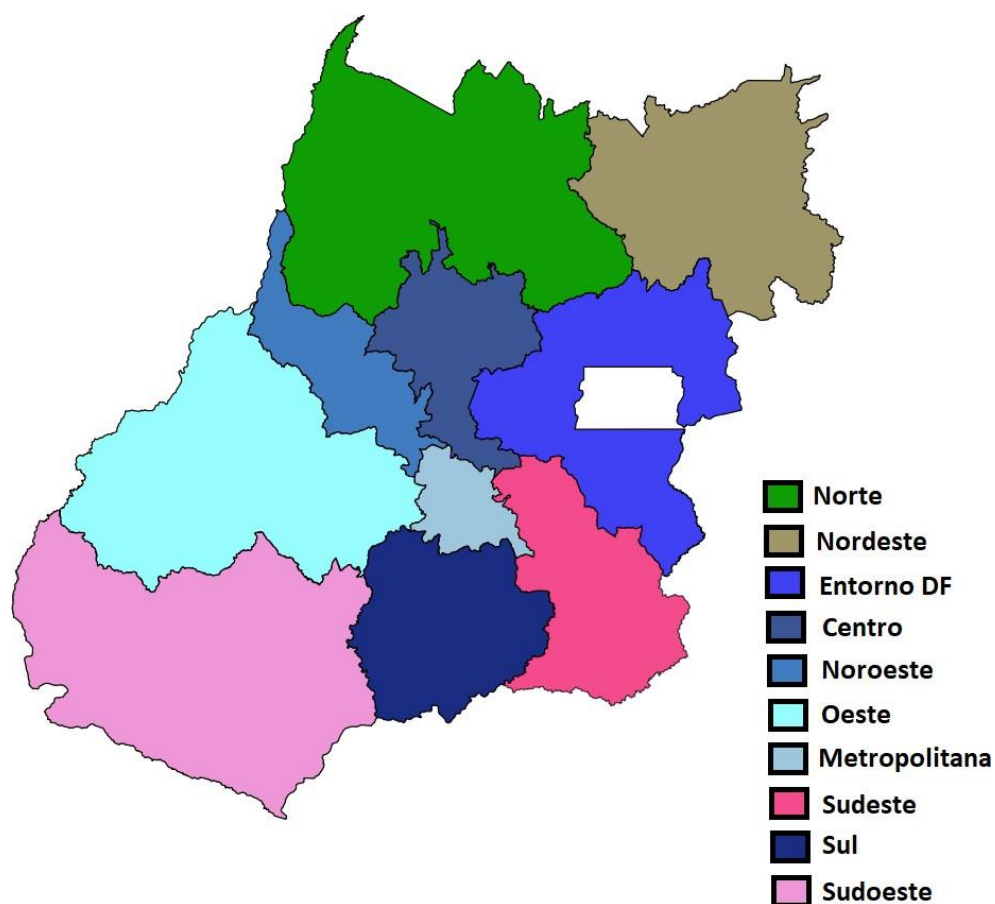
Tabela 1 – Rajadas de vento maiores ou iguais a 50 km/h registradas pelo INMET no dia 11 de novembro de 2019. Segundo a escala Beaufort, ventos entre 50 e 61 km/h são classificados como vento forte.

Estação	Horário	Rajada (km/h)
Morrinhos	Entre 9h e 10h do dia 13/11/2019	51.5
São Simão	Entre 15h e 16h do dia 13/11/2019	51.8
São Simão	Entre 16h e 17h do dia 13/11/2019	52.9



Figura 2 – Descargas atmosféricas nuvem-solo (em preto) detectadas pelo sistema Earth Networks entre 13h00 do dia 12 e as 02h30 do dia 14 de novembro de 2019 sobre a área de concessão da CELG Distribuição.



Figura 3 – Descargas atmosféricas nuvem-nuvem (em vermelho) detectadas pelo sistema Earth Networks entre 13h00 do dia 12 e as 02h30 do dia 14 de novembro de 2019 sobre a área de concessão da CELG Distribuição.

1.2 Abrangência do Evento

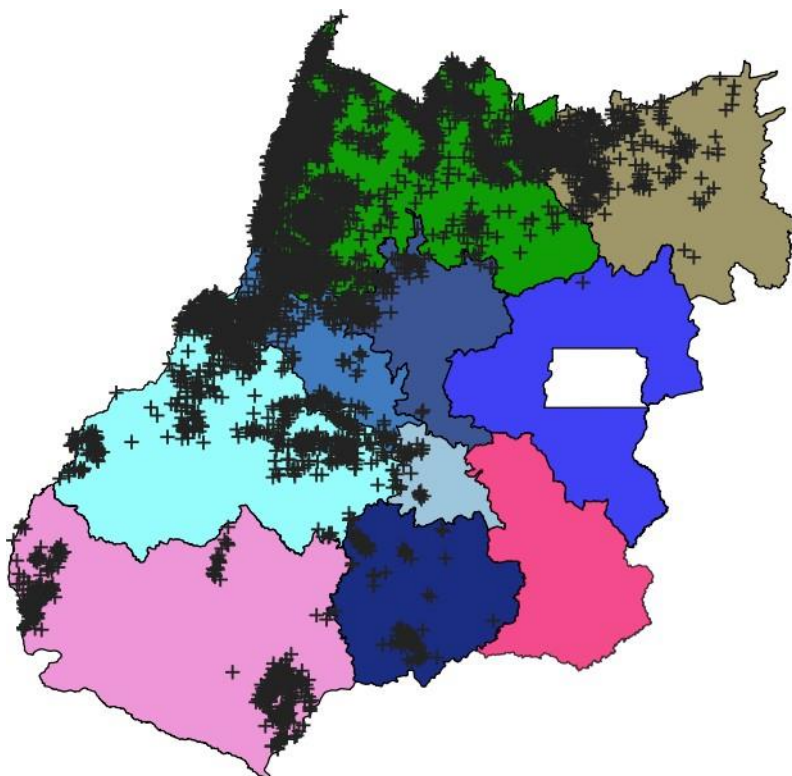
A seguir são apresentadas as imagens realçadas do satélite GOES-16 entre as 15h00 do dia 12 e 03h00 do dia 14 de novembro de 2019. Os tons em vermelho e preto indicam a presença de nuvens de grande desenvolvimento vertical, geralmente associadas à ocorrência de tempo severo.

15h00 - 12 de novembro de 2019

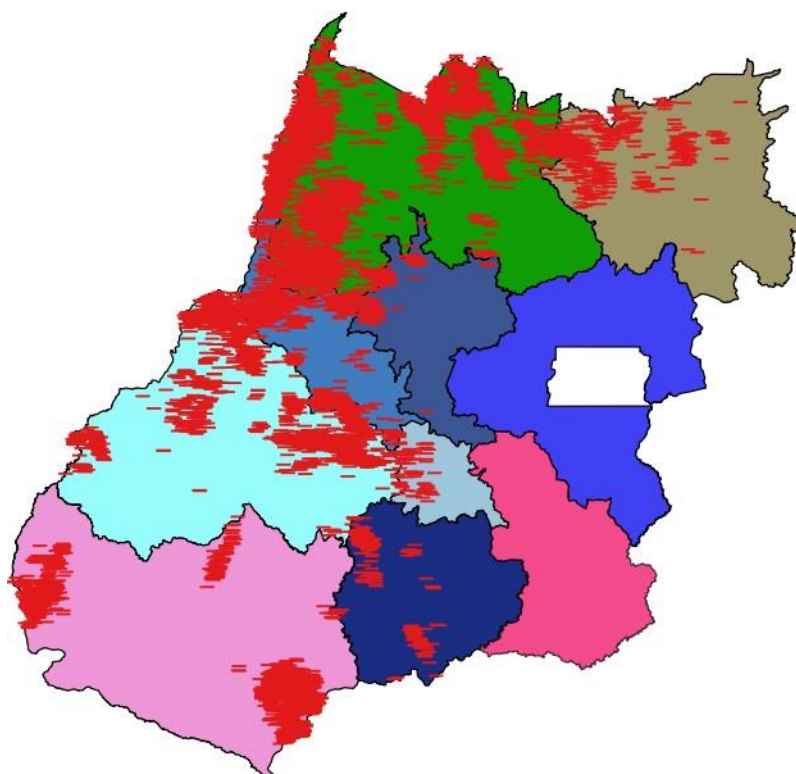

Figura 4 – Imagens realçadas do satélite GOES-16 das 15h00 do dia 12 de novembro de 2019.
FONTE: Cptec/INPE.

17h00 - 12 de novembro de 2019

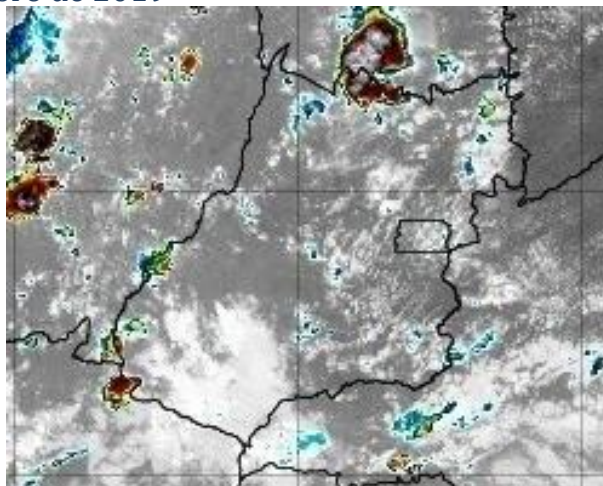

Figura 5 – Imagens realçadas do satélite GOES-16 das 17h00 do dia 12 de novembro de 2019.
FONTE: Cptec/INPE.

19h00 - 12 de novembro de 2019

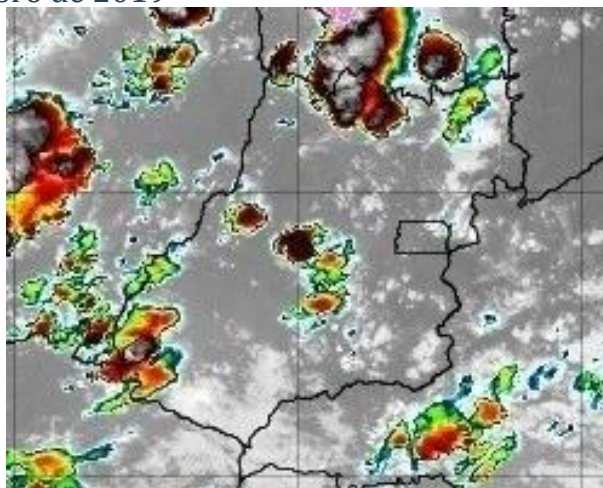

Figura 6 – Imagens realçadas do satélite GOES-16 das 19h00 do dia 12 de novembro de 2019.
FONTE: Cptec/INPE.

21h00 - 12 de novembro de 2019



Figura 7 – Imagens realçadas do satélite GOES-16 das 21h00 do dia 12 de novembro de 2019.
FONTE: Cptec/INPE.

23h00 - 12 de novembro de 2019



Figura 8 – Imagens realçadas do satélite GOES-16 das 23h00 do dia 12 de novembro de 2019. FONTE: Cptec/INPE.

01h00 - 13 de novembro de 2019

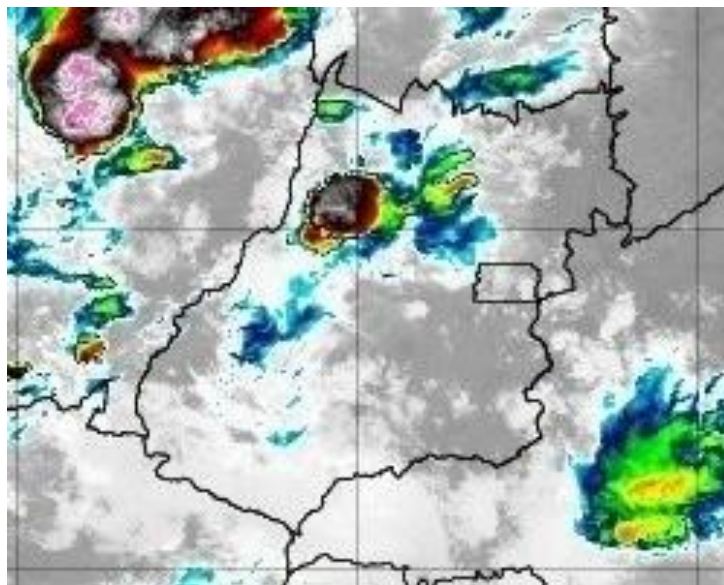

Figura 9 – Imagens realçadas do satélite GOES-16 das 01h00 do dia 13 de novembro de 2019. FONTE: Cptec/INPE.

03h00 - 13 de novembro de 2019

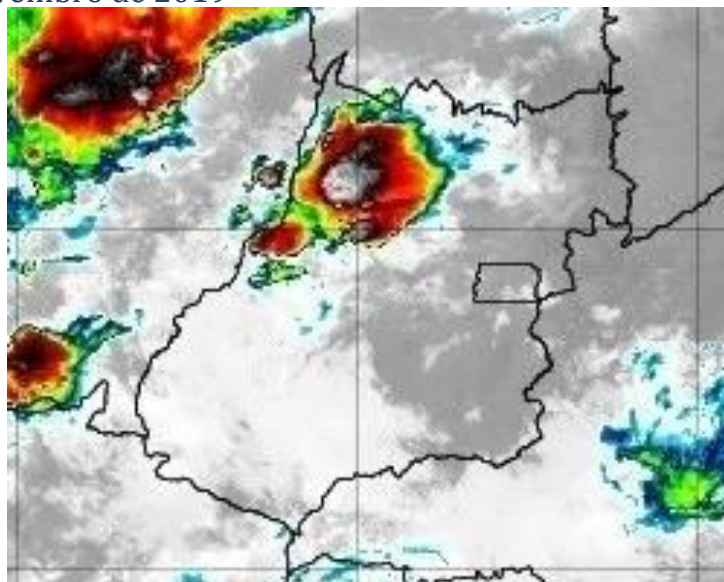

Figura 10 – Imagens realçadas do satélite GOES-16 das 03h00 do dia 13 de novembro de 2019. FONTE: Cptec/INPE.

05h00 - 13 de novembro de 2019

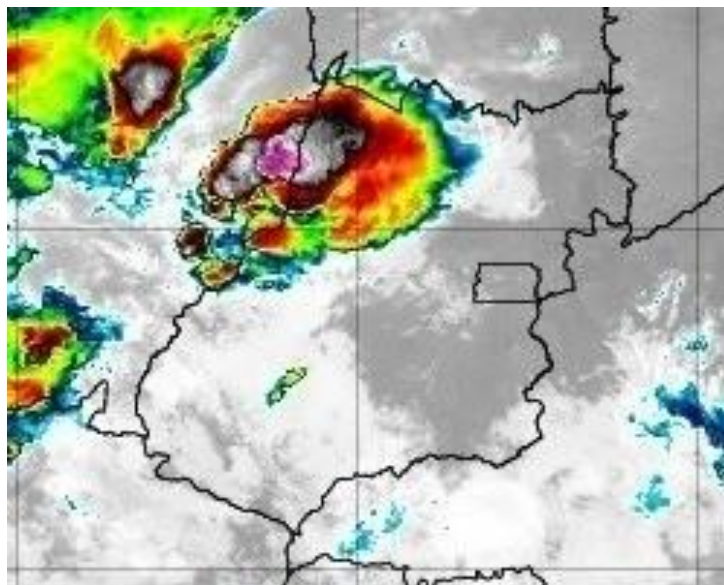

Figura 11 – Imagens realçadas do satélite GOES-16 das 05h00 do dia 13 de novembro de 2019. FONTE: Cptec/INPE.

07h00 - 13 de novembro de 2019

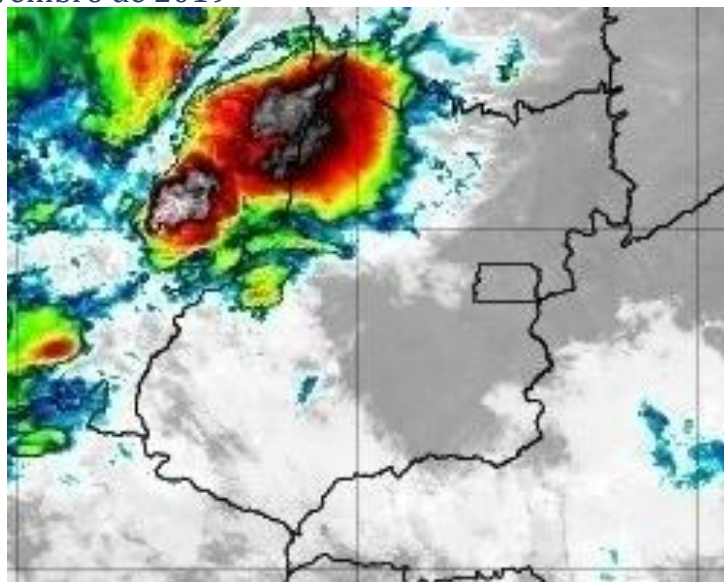

Figura 12 – Imagens realçadas do satélite GOES-16 das 07h00 do dia 13 de novembro de 2019. FONTE: Cptec/INPE.

09h00 - 13 de novembro de 2019

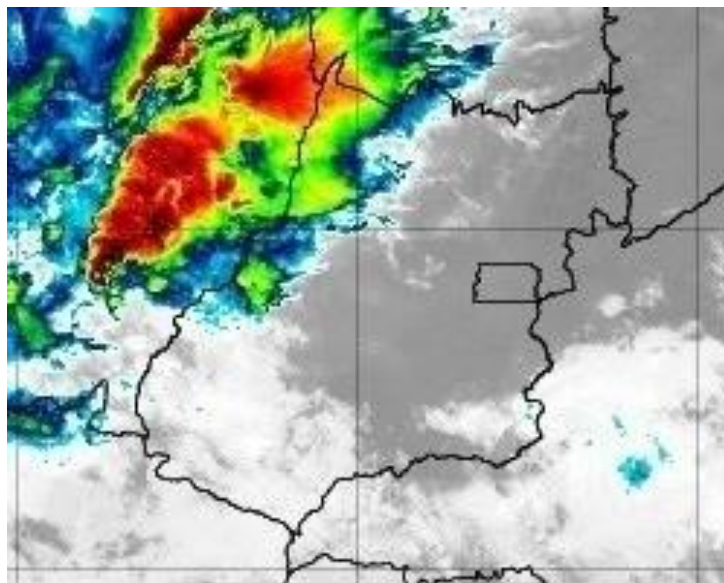

Figura 13 – Imagens realçadas do satélite GOES-16 das 09h00 do dia 13 de novembro de 2019. FONTE: Cptec/INPE.

11h00 - 13 de novembro de 2019

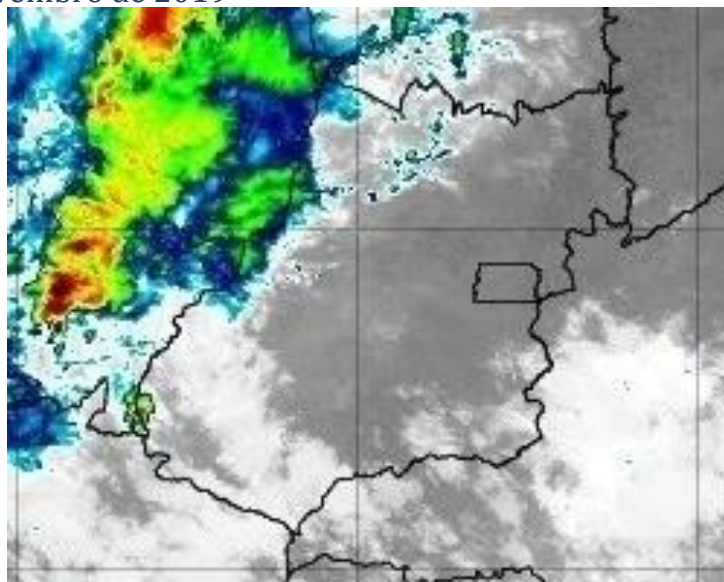

Figura 14 – Imagens realçadas do satélite GOES-16 das 11h00 do dia 13 de novembro de 2019.
FONTE: Cptec/INPE.

13h00 - 13 de novembro de 2019

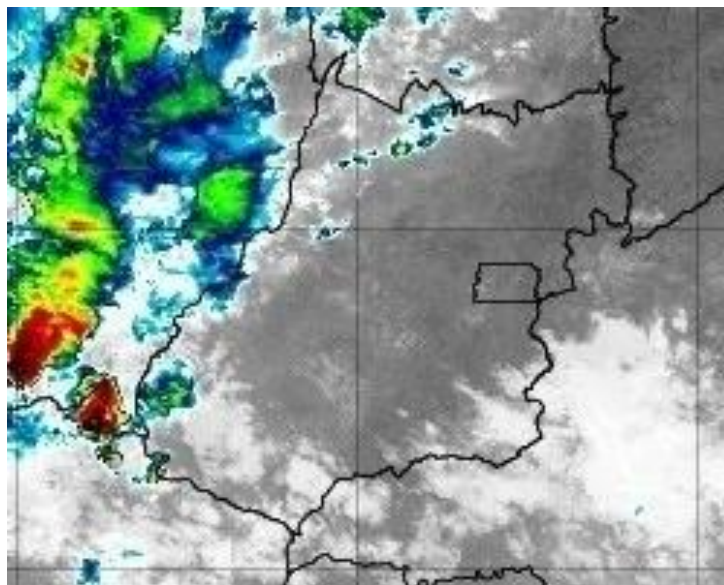

Figura 15 – Imagens realçadas do satélite GOES-16 das 13h00 do dia 13 de novembro de 2019.
FONTE: Cptec/INPE.

15h00 - 13 de novembro de 2019



Figura 16 – Imagens realçadas do satélite GOES-16 das 15h00 do dia 13 de novembro de 2019.
FONTE: Cptec/INPE.

17h00 - 13 de novembro de 2019



Figura 17 – Imagens realçadas do satélite GOES-16 das 17h00 do dia 13 de novembro de 2019.
FONTE: Cptec/INPE.

19h00 - 13 de novembro de 2019



Figura 18 – Imagens realçadas do satélite GOES-16 das 19h00 do dia 13 de novembro de 2019.
FONTE: Cptec/INPE.

21h00 - 13 de novembro de 2019

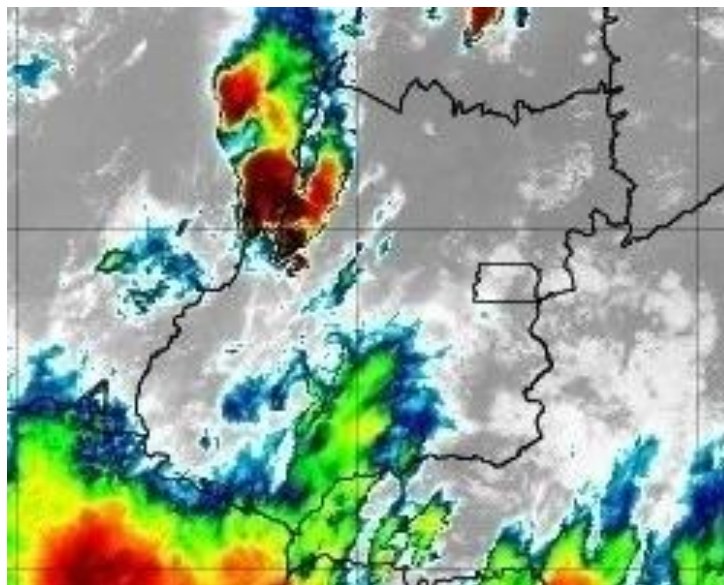

Figura 19 – Imagens realçadas do satélite GOES-16 das 21h00 do dia 13 de novembro de 2019.
FONTE: Cptec/INPE.

23h00 - 13 de novembro de 2019

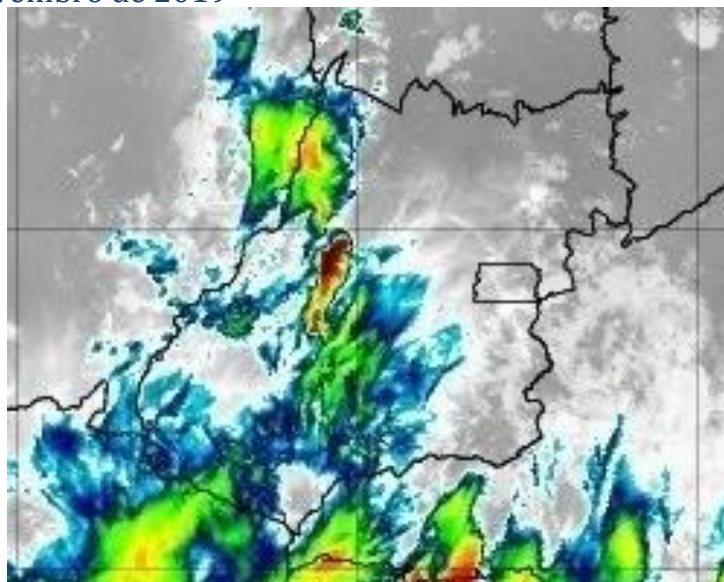

Figura 20 – Imagens realçadas do satélite GOES-16 das 23h00 do dia 13 de novembro de 2019. FONTE: Cptec/INPE.

01h00 - 14 de novembro de 2019

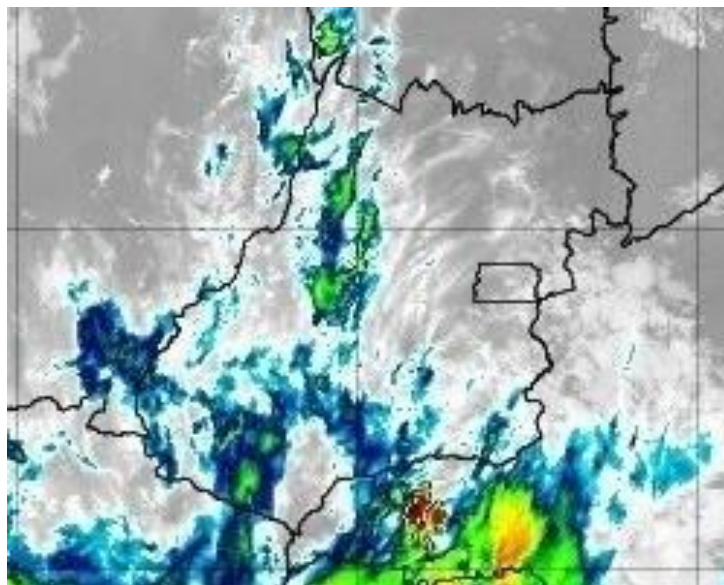

Figura 21 – Imagens realçadas do satélite GOES-16 das 01h00 do dia 14 de novembro de 2019. FONTE: Cptec/INPE.

03h00 - 14 de novembro de 2019

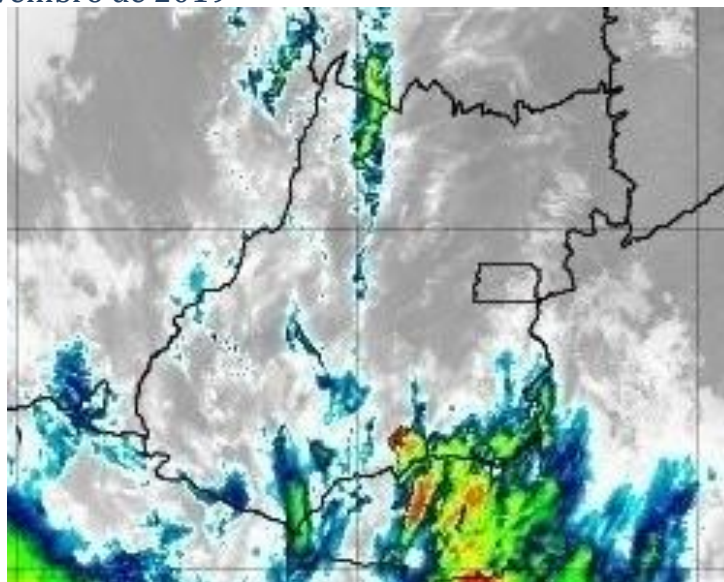

Figura 22 – Imagens realçadas do satélite GOES-16 das 03h00 do dia 14 de novembro de 2019. FONTE: Cptec/INPE.

2 Classificação COBRADE

O COBRADE (Classificação e Codificação Brasileira de Desastres) foi criado com o intuito de adequar a classificação brasileira à classificação utilizada pela ONU na classificação de desastres e nivelar o país aos demais organismos de gestão de desastres do mundo.

Baseados nos dados analisados nos itens anteriores, podemos classificar o evento ocorrido na CELG Distribuição como Tempestades - Vendaval (Código 1.3.2.1.5) e Tempestade de raios Código (1.3.2.1.2).

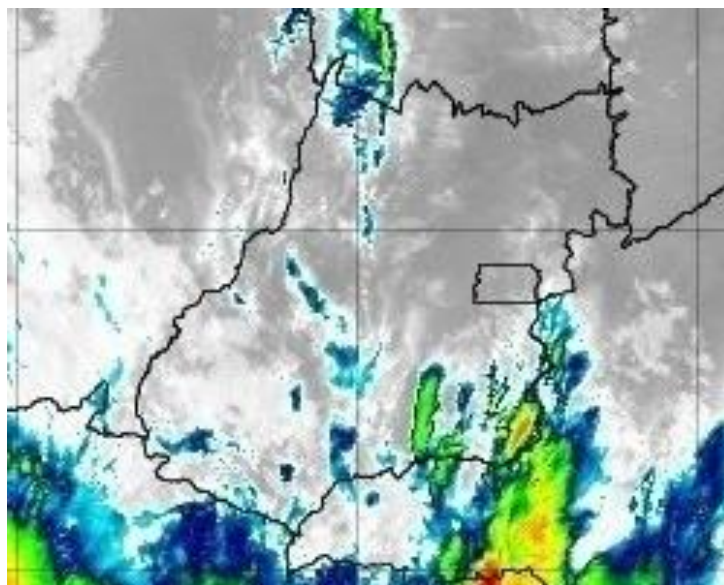
3 Resumo do Evento

Áreas de instabilidade organizadas pela presença de uma frente fria semi-estacionária ao largo da costa do Brasil favoreceram a formação de nuvens de tempestade que atuaram sobre o estado de Goiás entre a tarde do dia 12 e a madrugada do dia 14 de novembro de 2019.

Entre as 13h00 do dia 12 e 02h30 do dia 14 de novembro foram detectadas pelo sistema Earth networks 16503 descargas atmosféricas sobre a área de concessão da CELG Distribuição. Houve registro de vento forte em estações do INMET representativas da área de interesse. O maior valor registrado foi de 52,9 km/h na estação de São Simão.

Tabela 2 – Resumo do evento Região Sudoeste

Número/Código do Evento	
Número/Código do Relatório	
Descrição	Forte deslocamento de uma massa de ar em uma região. Tempestade com intensa atividade elétrica no interior das nuvens, com grande desenvolvimento vertical.
Código COBRADE	1.3.2.1.5 - Tempestades-Vendaval e 1.3.2.1.2 - Tempestade de raios
Hora início do evento	13h30 do dia 12 de novembro de 2019
Hora de fim do evento	17h30 do dia 13 de novembro de 2019
Abrangência	Região Sudoeste da CELG Distribuição S.A.

Tabela 3 – Resumo do evento Região Sul

Número/Código do Evento	
Número/Código do Relatório	
Descrição	Forte deslocamento de uma massa de ar em uma região. Tempestade com intensa atividade elétrica no interior das nuvens, com grande desenvolvimento vertical.
Código COBRADE	1.3.2.1.5 - Tempestades-Vendaval e 1.3.2.1.2 - Tempestade de raios
Hora início do evento	14h00 do dia 12 de novembro de 2019
Hora de fim do evento	02h30 do dia 14 de novembro de 2019
Abrangência	Região Sul da CELG Distribuição S.A.

Tabela 4 – Resumo do evento Região Metropolitana

Número/Código do Evento	
Número/Código do Relatório	
Descrição	Forte deslocamento de uma massa de ar em uma região. Tempestade com intensa atividade elétrica no interior das nuvens, com grande desenvolvimento vertical.
Código COBRADE	1.3.2.1.5 - Tempestades-Vendaval e 1.3.2.1.2 - Tempestade de raios
Hora início do evento	15h00 do dia 12 de novembro de 2019
Hora de fim do evento	18h00 do dia 12 de novembro de 2019
Abrangência	Região Metropolitana da CELG Distribuição S.A.

Tabela 5 – Resumo do evento Região Oeste

Número/Código do Evento	
Número/Código do Relatório	
Descrição	Forte deslocamento de uma massa de ar em uma região. Tempestade com intensa atividade elétrica no interior das nuvens, com grande desenvolvimento vertical.
Código COBRADE	1.3.2.1.5 - Tempestades-Vendaval e 1.3.2.1.2 - Tempestade de raios
Hora início do evento	13h00 do dia 12 de novembro de 2019
Hora de fim do evento	21h00 do dia 13 de novembro de 2019
Abrangência	Região Oeste da CELG Distribuição S.A.

Tabela 6 – Resumo do evento Região Centro

Número/Código do Evento	
Número/Código do Relatório	
Descrição	Forte deslocamento de uma massa de ar em uma região. Tempestade com intensa atividade elétrica no interior das nuvens, com grande desenvolvimento vertical.
Código COBRADE	1.3.2.1.5 - Tempestades-Vendaval e 1.3.2.1.2 - Tempestade de raios
Hora início do evento	19h00 do dia 12 de novembro de 2019
Hora de fim do evento	01h30 do dia 13 de novembro de 2019
Abrangência	Região Centro da CELG Distribuição S.A.

Tabela 7 – Resumo do evento Região Noroeste

Número/Código do Evento	
Número/Código do Relatório	
Descrição	Forte deslocamento de uma massa de ar em uma região. Tempestade com intensa atividade elétrica no interior das nuvens, com grande desenvolvimento vertical.
Código COBRADE	1.3.2.1.5 - Tempestades-Vendaval e 1.3.2.1.2 - Tempestade de raios
Hora início do evento	14h30 do dia 12 de novembro de 2019
Hora de fim do evento	19h00 do dia 13 de novembro de 2019
Abrangência	Região Noroeste da CELG Distribuição S.A.

Tabela 8 – Resumo do evento Região Norte

Número/Código do Evento	
Número/Código do Relatório	
Descrição	Forte deslocamento de uma massa de ar em uma região. Tempestade com intensa atividade elétrica no interior das nuvens, com grande desenvolvimento vertical.
Código COBRADE	1.3.2.1.5 - Tempestades-Vendaval e 1.3.2.1.2 - Tempestade de raios
Hora início do evento	12h30 do dia 12 de novembro de 2019
Hora de fim do evento	18h00 do dia 13 de novembro de 2019
Abrangência	Região Norte da CELG Distribuição S.A.

Tabela 9 – Resumo do evento Região Nordeste

Número/Código do Evento	
Número/Código do Relatório	
Descrição	Forte deslocamento de uma massa de ar em uma região. Tempestade com intensa atividade elétrica no interior das nuvens, com grande desenvolvimento vertical.
Código COBRADE	1.3.2.1.5 - Tempestades-Vendaval e 1.3.2.1.2 - Tempestade de raios
Hora início do evento	14h00 do dia 12 de novembro de 2019
Hora de fim do evento	20h30 do dia 12 de novembro de 2019
Abrangência	Região Nordeste da CELG Distribuição S.A.

4 Referências

- RMets Royal Meteorological Society – Beaufort Scale - <https://www.rmets.org/weather-and-climate/observing/beaufort-scale>
- Instituto Nacional de Meteorologia (INMET) - <http://www.inmet.gov.br>
- Cptec/INPE- <https://www.cptec.inpe.br/>
- Centro de Hidrografia da Marinha do Brasil - <https://www.marinha.mil.br/chm/>
- Meteorology Glossary - American Meteorological Society - <http://glossary.ametsoc.org/>

Anexos

A.1 Carta Sinótica da Marinha do Brasil



Figura A1 - Carta sinótica da Marinha do Brasil para as 1200Z do dia 12 de novembro de 2019 (09h00 do dia 12 de novembro de 2019, hora local).



LEGENDA			
	Frente Fria	A	Alta Pressão
	Frente Quente	B	Baixa Pressão
	Instabilidade		Zona de Convergência

Figura A2 - Carta sinótica da Marinha do Brasil para as 1200Z do dia 13 de novembro de 2019 (09h00 do dia 11 de novembro de 2019, hora local).

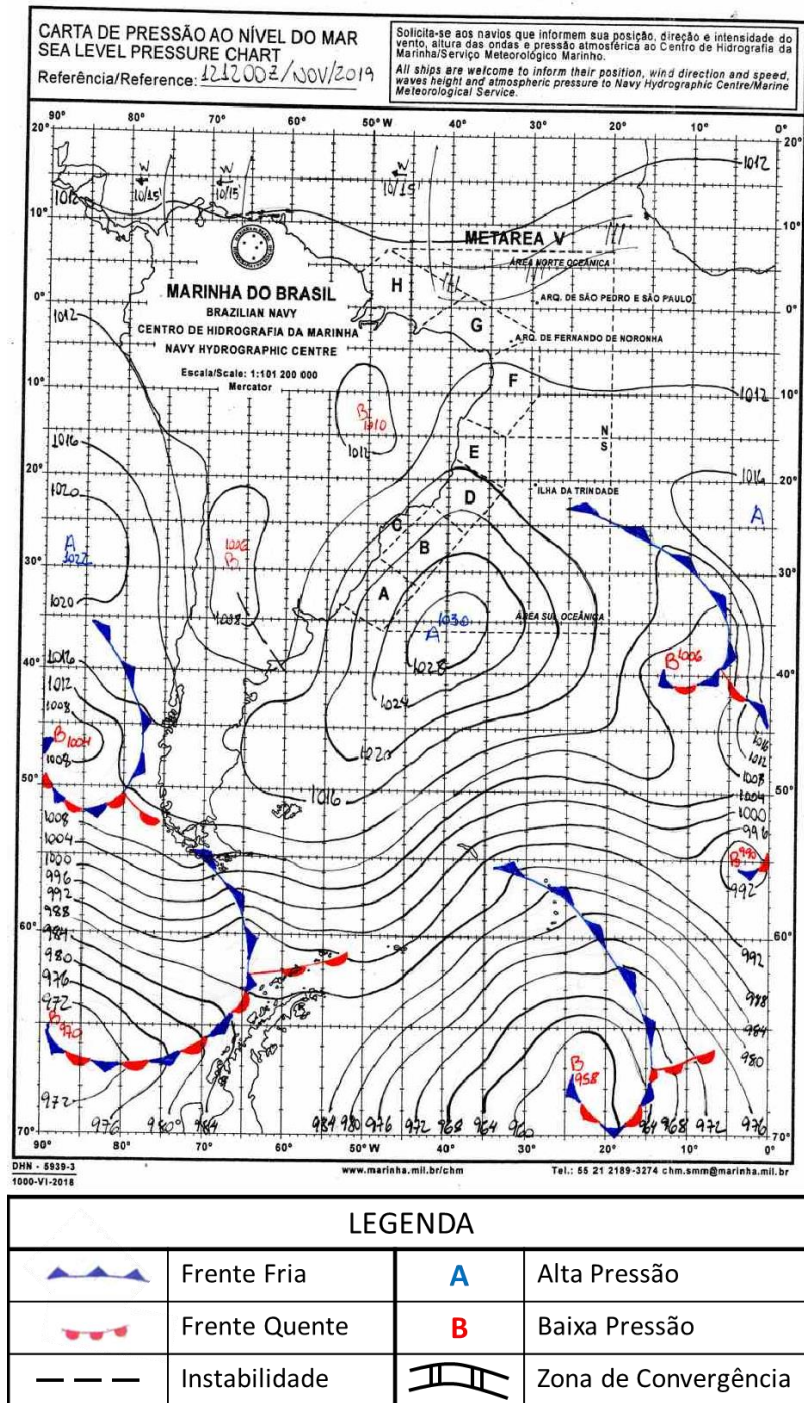
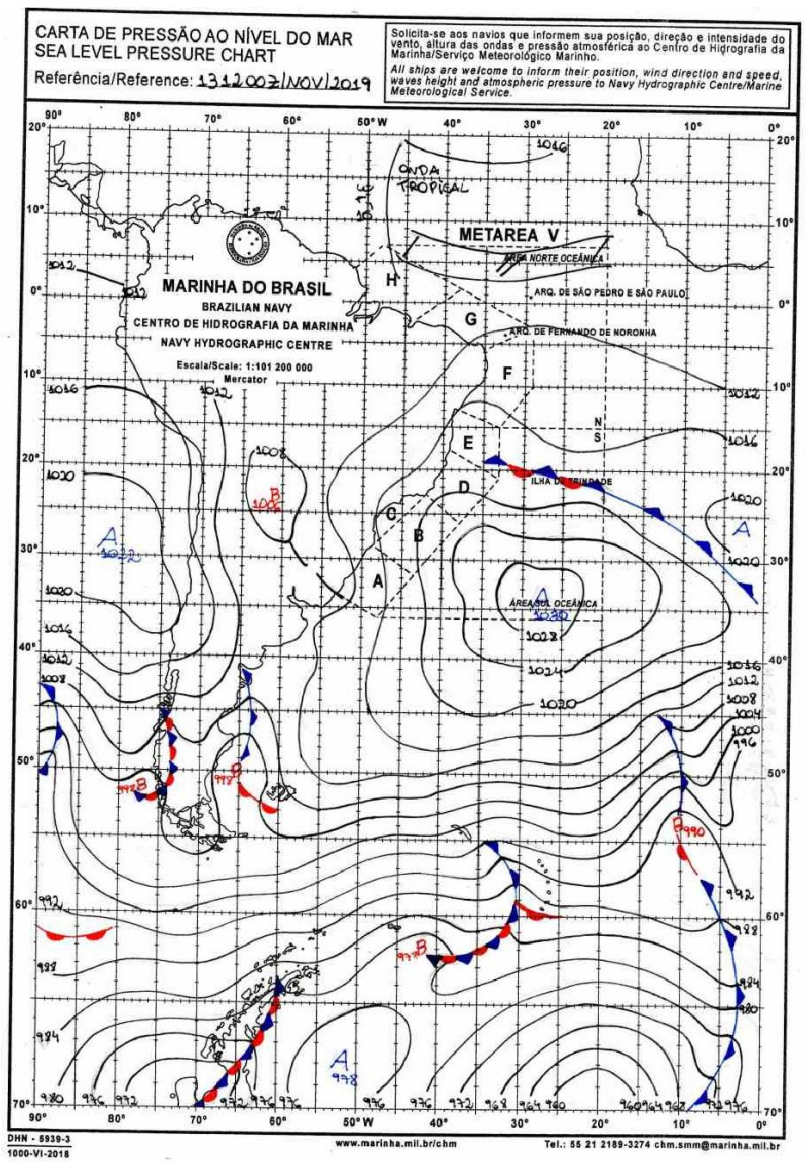
A.2 Notícias relacionadas

- Chuva e ventos fortes causam estragos em Itaberaí, no Centro de Goiás; veja vídeo

<https://www.opopular.com.br/noticias/cidades/chuva-e-ventos-fortes-causam-estragos-em-itabera%C3%AD-no-centro-de-goi%C3%A1s-veja-v%C3%ADdeo-1.1931068>

Bianca Lobo Silva

Meteorologista

CREA 5063840461

Instituto Nacional de Meteorologia - INMET

Umidade Relativa do Ar 00h UTC
Estação: RIO VERDE (GO) - 11/2019

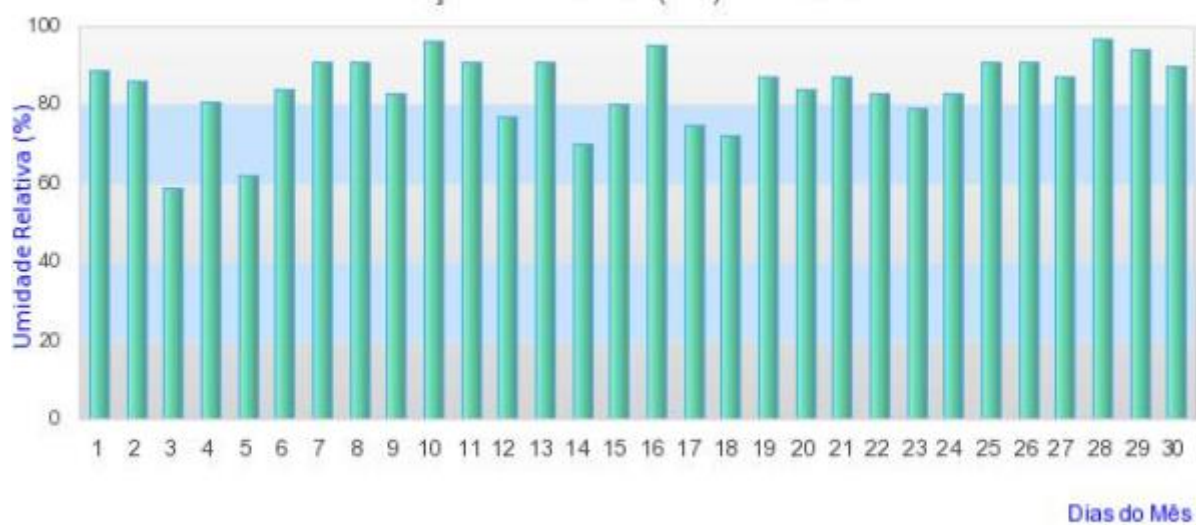

Instituto Nacional de Meteorologia - INMET

Chuva Acumulada 24h
Estação: RIO VERDE - 11/2019



Aruanã - Estação Estação Hidro Aruanã - GO - ANA - Novembro de 2019
 Para ver os dados horários clique no dia desejado

Dia	Precip.	Prec. Acum.	Sensor Pressão min	Sensor Pressão max	Sensor Pressão média	Nível Régua	CodifEixo	Vazão min (m3/s)	Vazão max (m3/s)	Vazão média (m3/s)
1	0.00	0.00	1.49	1.53	1.5	1.53	0.97	0.00	0.00	0.00
2	0.00	0.00	1.47	1.49	1.5	1.49	0.97	0.00	0.00	0.00
3	0.20	0.20	1.47	1.51	1.5	1.51	0.97	0.00	0.00	0.00
4	0.00	0.20	1.5	1.55	1.5	1.55	0.97	0.00	0.00	0.00
5	14.20	14.40	1.55	1.6	1.6	1.6	0.97	0.00	0.00	0.00
6	0.60	15.00	1.6	1.65	1.6	1.65	0.97	0.00	0.00	0.00
7	0.00	15.00	1.61	1.65	1.6	1.65	0.97	0.00	0.00	0.00
8	0.00	15.00	0	1.61	1.6	1.61	0.97	0.00	0.00	0.00
9	-85.40	-70.40	1.55	1.57	1.6	1.57	0.97	0.00	0.00	0.00
10	0.00	-70.40	1.55	1.55	1.5	1.55	0.97	0.00	0.00	0.00
11	4.60	-65.80	1.55	1.57	1.6	1.57	0.97	0.00	0.00	0.00
12	0.20	-65.60	1.56	1.59	1.6	1.59	0.97	0.00	0.00	0.00
13	11.60	-54.00	1.58	1.65	1.6	1.65	0.97	0.00	0.00	0.00
14	0.00	-54.00	1.66	1.8	1.7	1.8	0.97	0.00	0.00	0.00
15	0.00	-54.00	1.8	1.84	1.8	1.84	0.97	0.00	0.00	0.00
16	0.00	-54.00	1.8	1.83	1.8	1.83	0.97	0.00	0.00	0.00
17	3.40	-50.60	1.76	1.8	1.8	1.8	0.97	0.00	0.00	0.00
18	0.00	-50.60	1.75	1.76	1.8	1.76	0.97	0.00	0.00	0.00
19	0.00	-50.60	1.67	1.75	1.7	1.75	0.97	0.00	0.00	0.00
20	6.80	-43.80	1.65	1.67	1.7	1.67	0.97	0.00	0.00	0.00
21	0.00	-43.80	1.66	1.75	1.7	1.75	0.97	0.00	0.00	0.00
22	3.20	-40.60	1.76	1.86	1.8	1.86	0.97	0.00	0.00	0.00
23	14.60	-26.00	1.82	1.86	1.8	1.86	0.97	0.00	0.00	0.00
24	1.00	-25.00	1.81	1.85	1.8	1.85	0.97	0.00	0.00	0.00
25	3.40	-21.60	1.85	1.91	1.9	1.91	0.97	0.00	0.00	0.00
26	0.00	-21.60	1.88	1.91	1.9	1.91	0.97	0.00	0.00	0.00
27	1.80	-19.80	1.86	1.88	1.9	1.88	0.97	0.00	0.00	0.00
28	110.00	90.20	1.83	1.95	1.9	1.95	0.97	0.00	0.00	0.00
29	1.00	91.20	1.82	1.89	1.8	1.89	0.97	0.00	0.00	0.00
30	0.00	91.20	1.89	2.18	2.0	2.18	0.97	0.00	0.00	0.00

Palmeiras de Goiás - Estação Palmeiras de Goiás - Novembro de 2019
 Para ver os dados horários clique no dia desejado

Dia	Precip.	Prec. Acum.	Vel. Vent. (m/s)	Dir. Vent.	Umid. Relat. AR (Max) %	Umid. Relat. AR (Min) %	Umid. Relat. AR (Média) %	Temp. Max. °C Dia	Temp. Min. °C Dia	Temp. Med. °C do Ar	Temp. 09:00h	Temp. 21:00h	Ponto orvalho	Razao Mistura	Radiação Solar Diária MJ/m²
1	0.00	0.00	2.5	S	96.0	34.0	60	35.3	21.3	26.9	27.7	25.1	-	-	21.8
2	0.00	0.00	2.9	SO	96.0	34.0	50.5	34.3	20.5	27.78	27.9	28.1	-	-	-
3	1.20	1.20	2.3	SO	90.0	48.0	69.7	30.1	22.0	25.66	26.8	24.7	-	-	-
4	0.00	1.20	3.0	S	90.0	32.0	57.2	34.6	22.8	27.72	29	26.1	-	-	-
5	14.80	16.00	2.4	SO	100.0	32.0	76.2	35.4	22.3	25.94	27.2	22.4	-	-	-
6	0.20	16.20	1.1	S	100.0	43.0	80.5	32.6	21.2	25.22	23.3	24.5	-	-	-
7	0.00	16.20	1.8	S	100.0	40.0	62.7	34.1	20.9	27.08	27	26.7	-	-	-
8	0.00	16.20	2.8	SO	100.0	48.0	63	32.6	21.6	26.48	24.4	26.9	-	-	-
9	39.60	55.80	1.8	S	100.0	35.0	74	34.7	19.8	24.94	29.6	20.3	-	-	-
10	0.20	56.00	2.3	S	100.0	39.0	66	33.9	19.8	26.32	24.9	26.5	-	-	-
11	18.00	74.00	2.2	S	100.0	31.0	75	35.9	22.2	26.22	28	22.5	-	-	-
12	1.40	75.40	1.8	SO	100.0	41.0	71.2	34.6	21.5	26.02	24.8	24.6	-	-	-
13	0.00	75.40	0.9	S	100.0	36.0	55	34.4	22.0	27.94	26.7	28.3	-	-	-
14	0.00	75.40	1.1	S	92.0	35.0	52.2	34.7	22.3	28.48	28.2	28.6	-	-	-
15	24.20	99.60	2.7	L	100.0	47.0	84.2	31.8	21.0	24.7	27.7	21.5	-	-	-
16	0.20	99.80	1.1	L	100.0	52.0	80.2	30.3	21.2	25.1	23.4	25.3	-	-	-
17	9.40	109.20	1.3	L	100.0	57.0	74.5	30.7	20.8	25.22	25.8	24.4	-	-	-
18	2.20	111.40	1.4	SO	100.0	54.0	92.5	30.1	21.4	24.12	25.7	21.7	-	-	-
19	0.20	111.60	0.6	O	100.0	56.0	90	29.5	20.6	23.84	24.5	22.3	-	-	-
20	1.80	113.40	1.1	SO	100.0	41.0	92	31.9	21.1	24.68	26.4	22	-	-	-
21	0.20	113.60	1.2	S	100.0	42.0	64.2	32.0	20.3	25.58	25.4	25.1	-	-	-
22	18.40	132.00	1.9	S	100.0	54.0	73.7	30.0	19.3	24.96	25.3	25.1	-	-	-
23	2.40	134.40	3.4	O	100.0	47.0	87	32.9	22.6	25.98	27.8	23.3	-	-	-
24	2.20	136.60	1.7	S	100.0	46.0	86	32.8	21.8	24.94	26.1	22	-	-	-
25	3.40	140.00	1.5	SO	100.0	59.0	88.7	31.0	20.0	24.36	25.4	22.7	-	-	-
26	0.00	140.00	0.8	O	100.0	59.0	72.5	30.8	21.1	25.76	26.5	25.2	-	-	-
27	5.80	145.80	1.3	L	100.0	77.0	93.5	27.7	21.8	24.7	26.2	23.9	-	-	-
28	9.80	155.60	0.9	S	100.0	58.0	81.5	29.2	20.6	24.92	25	24.9	-	-	-
29	2.40	158.00	1.9	O	100.0	63.0	89.7	30.8	22.0	24.96	24.6	23.7	-	-	-
30	1.40	159.40	0.7	L	100.0	76.0	98.5	28.4	22.6	24.52	26.2	22.7	-	-	-

Estacao : Palmeiras de Goiás
 Data : 11 de Novembro de 2019
 Municipio : Palmeiras de Goiás

Hora LOCAL	Precip.	Prec.Acum.	Vel. Vento (m/s)	Dir. Vento	Vel.Rajada Vento (m/s)	Dir.Rajada Vento	Umid. Relat. AR (%)	Temperatura do ar (C)	Ponto Orvalho	Razao Mistura	Radiacao Solar Acum. MJ/m²
00:00	0.00	0.00	0.0	NE	8.7	NE	72.0	25.6			-
01:00	0.00	0.00	1.3	NE	1.3	NE	85.0	24			-
02:00	0.00	0.00	1.3	NE	1.3	NE	85.0	24.1			-
03:00	0.00	0.00	0.0	NE	1.3	NE	94.0	22.9			-
04:00	0.00	0.00	3.7	S	3.7	S	100.0	22.4			-
05:00	0.00	0.00	3.7	S	3.7	S	100.0	22.3			-
06:00	0.00	0.00	3.3	S	3.7	S	100.0	22.3			-
07:00	0.00	0.00	1.4	S	5.8	S	93.0	24.5			-
08:00	0.00	0.00	0.0	NE	18.0	S	80.0	25.9			-
09:00	0.00	0.00	1.6	SO	21.0	NE	71.0	28			-
10:00	0.00	0.00	0.0	S	21.4	NE	54.0	31			-
11:00	0.00	0.00	6.5	S	21.9	S	44.0	32.9			-
12:00	0.00	0.00	0.0	NE	19.4	SO	41.0	33.5			-
13:00	0.00	0.00	13.2	NE	26.6	NE	35.0	34.2			-
14:00	0.00	0.00	3.6	S	23.0	S	33.0	35.3			-
15:00	0.00	0.00	8.2	S	20.2	SO	31.0	35.9			-
16:00	0.00	0.00	5.2	O	20.0	NE	39.0	34.4			-
17:00	9.40	9.40	0.0	SO	143.2	S	91.0	23.1			-
18:00	8.40	17.80	0.0	NE	118.3	N	100.0	22.5			-
19:00	0.20	18.00	0.0	NE	16.0	NE	100.0	22.2			-
20:00	0.00	18.00	0.7	O	17.4	S	100.0	22.5			-
21:00	0.00	18.00	0.0	NE	6.7	NE	99.0	22.5			-
22:00	0.00	18.00	0.0	NE	0.0	NE	100.0	22.4			-
23:00	0.00	18.00	0.0	NE	0.0	NE	98.0	22.7			-

Parauna - Estação Estação Hidro Ponte Rodagem - GO - ANA - Novembro de 2019
 Para ver os dados horários clique no dia desejado

Dia	Precip.	Prec.Acum.	Sensor Pressão min	Sensor Pressão max	Sensor Pressão media	Nível Régua	CodifEixo	Vazão min (m3/s)	Vazão max (m3/s)	Vazão media (m3/s)
1	0.00	0.00	0.57	1.17	0.8	1.17	42.69	0.00	0.00	0.00
2	0.00	0.00	0.6	1.01	0.7	1.01	42.69	0.00	0.00	0.00
3	0.00	0.00	0.59	1.06	0.7	1.06	42.69	0.00	0.00	0.00
4	0.00	0.00	0.61	1.2	0.8	1.2	42.69	0.00	0.00	0.00
5	1.80	1.80	0.65	1.15	0.8	1.15	42.69	0.00	0.00	0.00
6	9.40	11.20	0.66	1.07	0.8	1.07	42.69	0.00	0.00	0.00
7	0.40	11.60	0.63	1.12	0.8	1.12	42.69	0.00	0.00	0.00
8	6.60	18.20	0.71	1.34	0.8	1.34	42.69	0.00	0.00	0.00
9	13.20	31.40	0.68	1.26	0.8	1.26	42.69	0.00	0.00	0.00
10	0.20	31.60	0.65	1.28	0.8	1.28	42.69	0.00	0.00	0.00
11	8.60	40.20	0.7	1.33	0.8	1.33	42.69	0.00	0.00	0.00
12	0.20	40.40	0.68	1.23	0.8	1.23	42.69	0.00	0.00	0.00
13	0.00	40.40	0.68	1.17	0.8	1.17	42.69	0.00	0.00	0.00
14	3.00	43.40	0.66	1.09	0.8	1.09	42.69	0.00	0.00	0.00
15	2.00	45.40	0	1.18	0.8	1.18	42.99	0.00	0.00	0.00
16	-89.20	-43.80	0.89	1.33	1.1	1.33	42.99	0.00	0.00	0.00
17	4.40	-39.40	0.92	1.36	1.1	1.36	42.99	0.00	0.00	0.00
18	49.80	10.40	0.92	1.26	1.1	1.26	42.99	0.00	0.00	0.00
19	3.80	14.20	0.91	1.41	1.1	1.41	42.99	0.00	0.00	0.00
20	0.20	14.40	0.9	1.55	1.1	1.55	42.99	0.00	0.00	0.00
21	0.00	14.40	0.93	1.46	1.1	1.46	42.99	0.00	0.00	0.00
22	0.00	14.40	0.91	1.29	1.1	1.29	42.99	0.00	0.00	0.00
23	4.40	18.80	0.95	1.53	1.1	1.53	42.99	0.00	0.00	0.00
24	12.40	31.20	1	1.58	1.1	1.58	42.99	0.00	0.00	0.00
25	8.40	39.60	1	1.49	1.1	1.49	42.99	0.00	0.00	0.00
26	0.20	39.80	1	1.56	1.2	1.56	42.99	0.00	0.00	0.00
27	9.00	48.80	1.03	1.45	1.2	1.45	42.99	0.00	0.00	0.00
28	6.40	55.20	1.04	1.47	1.2	1.47	42.99	0.00	0.00	0.00
29	7.60	62.80	1.06	1.65	1.2	1.65	42.99	0.00	0.00	0.00
30	1.20	64.00	1.06	1.56	1.2	1.56	42.99	0.00	0.00	0.00

Morrinhos - Estação Usina CEM - Morrinhos - Novembro de 2019

Para ver os dados horários clique no dia desejado

Dia	Precip.	Prec.Acum.	Vel. Vent. (m/s)	Dir. Vent.	Umid. Relat. AR (Max) %	Umid. Relat. AR (Min) %	Umid. Relat. AR (Média)%	Temp. Max. °C Dia	Temp. Min. °C Dia	Temp. Med. °C do Ar	Temp. 09:00h	Temp. 21:00h	Ponto orvalho	Razao Mistura	Radiação Solar Diária MJ/m²
1	9.40	9.40	3.2	L	94.0	43.0	65	31.3	20.2	24.96	28.3	22.5	-	-	14.4
2	0.00	9.40	2.1	L	89.0	43.0	61	31.6	19.3	25.26	24.8	25.3	-	-	20.7
3	0.80	10.20	4.1	L	91.0	50.0	75.2	30.1	20.8	24.1	25.4	22.1	-	-	20
4	0.00	10.20	2.7	N	94.0	49.0	66.7	30.5	20.7	25.3	28.3	23.5	-	-	14.4
5	0.00	10.20	3.1	N	91.0	41.0	71.5	32.5	21.0	25.36	26.3	23.5	-	-	18
6	0.00	10.20	2.5	N	100.0	54.0	77.5	30.9	21.0	24.84	26.1	23.1	-	-	19.4
7	0.00	10.20	2.6	L	100.0	40.0	61.7	32.5	20.0	25.66	26	24.9	-	-	18.6
8	0.00	10.20	2.9	S	100.0	53.0	69	30.5	19.9	24.2	22.6	24	-	-	15.6
9	13.20	23.40	3.2	L	100.0	37.0	64.7	33.1	20.2	24.86	27.6	21.7	-	-	17.7
10	6.80	30.20	2.2	S	100.0	55.0	85	30.9	19.4	23.46	24.6	21.2	-	-	16.6
11	17.60	47.80	2.6	S	93.0	39.0	63.2	33.1	19.8	25.44	25.1	24.6	-	-	18.7
12	1.00	48.80	2.5	S	96.0	42.0	61	33.3	21.0	26.68	24.9	27.1	-	-	22.8
13	0.00	48.80	4.3	L	77.0	37.0	48	32.3	21.6	27.32	26.1	28.3	-	-	20.1
14	4.20	53.00	2.1	S	100.0	55.0	86.2	29.8	20.4	24.06	27.1	21.5	-	-	14.3
15	18.60	71.60	2.1	O	100.0	61.0	92	27.9	19.5	22.24	23.8	20	-	-	11.9
16	0.00	71.60	2.3	L	100.0	74.0	85	26.4	19.3	22.86	22.6	23	-	-	13
17	0.60	72.20	2.5	N	100.0	47.0	75.2	31.1	19.6	24.42	26.6	22.4	-	-	17.8
18	11.40	83.60	4.1	N	100.0	69.0	94.2	25.8	19.8	21.76	22.6	20.3	-	-	11.4
19	3.00	86.60	2.8	L	100.0	59.0	90.5	28.3	19.0	21.66	22.6	19.2	-	-	14.1
20	0.00	86.60	3.1	L	100.0	55.0	79.2	29.3	18.8	22.98	24.8	21	-	-	20.5
21	0.00	86.60	2.6	L	100.0	51.0	69.5	29.8	19.1	24.32	24.5	24.1	-	-	18.7
22	33.00	119.60	4.1	L	100.0	63.0	89.7	28.0	17.5	22.8	23.3	22.6	-	-	16.9
23	3.00	122.60	3.1	N	100.0	64.0	83.5	27.5	20.3	23.64	25.4	22.5	-	-	14.9
24	0.00	122.60	3.3	N	100.0	59.0	84	28.5	19.6	23.1	24.4	21.5	-	-	14.3
25	23.20	145.80	2.6	N	100.0	57.0	86	30.1	19.4	23.78	26.4	21.5	-	-	16.1
26	0.40	146.20	3.0	L	100.0	63.0	87.7	28.6	20.2	24.18	24.9	23.6	-	-	16.9
27	4.80	151.00	3.7	N	100.0	79.0	100	26.6	20.2	22.32	22.4	21.2	-	-	10.1
28	0.80	151.80	3.0	N	100.0	72.0	91.7	28.1	20.3	23.16	23.6	21.9	-	-	15
29	2.00	153.80	2.6	L	100.0	78.0	94.5	27.1	21.1	23.26	23.3	22.4	-	-	12.6
30	1.20	155.00	3.5	N	100.0	65.0	92.7	28.4	20.4	23.12	22.8	22	-	-	11.2

Santa Helena de Goiás - Estação Usina Santa Helena - Santa Helena - Novembro de 2019

Para ver os dados horários clique no dia desejado

Dia	Precip.	Prec.Acum.	Vel. Vent. (m/s)	Dir. Vent.	Umid. Relat. AR (Max) %	Umid. Relat. AR (Min) %	Umid. Relat. AR (Média)%	Temp. Max. °C Dia	Temp. Min. °C Dia	Temp. Med. °C do Ar	Temp. 09:00h	Temp. 21:00h	Ponto orvalho	Razao Mistura	Radiação Solar Diária MJ/m²
1	3.40	3.40	1.5	NO	89.0	36.0	67.7	34.6	22.3	27.28	30.3	24.6	-	-	11.8
2	0.20	3.60	1.3	L	99.0	27.0	57.7	36.0	20.6	27.26	26.9	26.4	-	-	18.4
3	6.80	10.40	1.9	N	96.0	46.0	83	31.6	23.4	26.88	29.8	24.8	-	-	12.6
4	0.00	10.40	1.3	N	100.0	32.0	47	34.7	21.9	28.58	29.1	28.6	-	-	14.3
5	1.80	12.20	1.8	NO	100.0	39.0	84.5	34.2	21.9	26.68	29.1	24.1	-	-	10.2
6	0.20	12.40	1.6	NO	100.0	45.0	75.7	33.6	23.0	26.54	26.9	24.6	-	-	15.6
7	0.00	12.40	1.4	O	100.0	39.0	62	34.8	21.9	27.62	27.6	26.9	-	-	16.9
8	20.80	33.20	1.5	SE	100.0	63.0	91	28.4	20.9	23.8	22.1	23.8	-	-	8.5
9	30.80	64.00	1.5	N	100.0	39.0	73.7	34.3	20.1	25.44	28.6	22.1	-	-	15.7
10	0.00	64.00	1.0	L	100.0	48.0	73.7	32.8	21.1	25.8	25.1	25	-	-	14.9
11	4.60	68.60	1.9	SE	100.0	34.0	69.7	35.1	22.1	26.36	29	22.8	-	-	18.2
12	1.00	69.60	1.4	O	98.0	63.0	83.7	30.1	22.0	25.66	24	26.1	-	-	6.1
13	0.00	69.60	1.7	N	95.0	36.0	57	34.2	23.9	28.48	29.1	27.6	-	-	16.5
14	0.00	69.60	1.1	SE	100.0	38.0	71.5	34.3	22.4	26.5	26.6	24.6	-	-	13.4
15	28.20	97.80	1.3	N	100.0	53.0	92	30.6	20.7	24.24	28.1	20.9	-	-	7.8
16	0.00	97.80	1.0	O	100.0	46.0	81	32.0	20.5	25.32	25.9	24.1	-	-	17.8
17	0.00	97.80	1.3	N	100.0	42.0	62.2	32.2	20.7	26.58	27.8	26.1	-	-	18.6
18	3.40	101.20	2.1	N	100.0	44.0	83	32.0	21.6	24.76	27	21.6	-	-	16.8
19	0.20	101.40	1.4	N	100.0	50.0	79.7	31.1	21.6	24.98	25.6	23.3	-	-	11
20	0.00	101.40	1.4	N	100.0	43.0	73.5	32.5	21.4	25.64	27.1	23.6	-	-	13.9
21	0.40	101.80	1.2	SE	100.0	37.0	67	33.6	20.5	25.64	27.3	23.4	-	-	17.1
22	0.00	101.80	1.5	N	100.0	43.0	74.5	32.2	20.4	25.3	25.3	24.3	-	-	16.1
23	2.60	104.40	1.2	NO	99.0	47.0	82.2	31.8	22.0	26.38	29.3	24.4	-	-	9.3
24	0.20	104.60	1.2	N	100.0	51.0	80.5	31.6	22.1	25.72	27.1	23.9	-	-	10.9
25	0.00	104.60	1.3	O	100.0	59.0	92.5	31.3	21.7	25.58	27.1	23.9	-	-	8.6
26	0.00	104.60	1.4	N	100.0	49.0	76.2	32.0	21.7	26.7	26.6	26.6	-	-	15.2
27	33.80	138.40	2.2	N	100.0	56.0	85	31.6	22.1	25.48	28.1	22.8	-	-	13.1
28	29.40	167.80	1.1	NO	100.0	67.0	100	29.8	21.7	24.06	23.6	22.6	-	-	7.9
29	0.60	168.40	1.2	N	100.0	64.0	92	29.1	22.3	25.22	24.1	25.3	-	-	12.7
30	8.00	176.40	1.7	N	100.0	52.0	89	32.5	21.8	24.88	25.3	22.4	-	-	9.9

Maurilândia - Estação Usina Vale do Verdão - Maurilândia - Novembro de 2019

Para ver os dados horários clique no dia desejado

Dia	Precip.	Prec.Acum.	Vel. Vent. (m/s)	Dir. Vent.	Umid. Relat. AR (Max) %	Umid. Relat. AR (Min) %	Umid. Relat. AR (Média)%	Temp. Max. °C Dia	Temp. Min. °C Dia	Temp. Med. °C do Ar	Temp. 09:00h	Temp. 21:00h	Ponto orvalho	Razao Mistura	Radiação Solar Diária MJ/m²
1	4.20	4.20	2.5	N	0.0	0.0	0	-10.0	-10.0	-10	-10	-10	-	-	14.9
2	0.20	4.40	1.9	SE	0.0	0.0	0	-10.0	-10.0	-10	-10	-10	-	-	18.9
3	0.00	4.40	2.8	O	0.0	0.0	0	-10.0	-10.0	-10	-10	-10	-	-	17.4
4	0.00	4.40	1.9	NO	0.0	0.0	0	-10.0	-10.0	-10	-10	-10	-	-	17
5	0.00	4.40	2.1	NO	0.0	0.0	0	-10.0	-10.0	-10	-10	-10	-	-	11.9
6	0.40	4.80	2.3	NO	0.0	0.0	0	-10.0	-10.0	-10	-10	-10	-	-	17.6
7	9.20	14.00	1.7	L	0.0	0.0	0	-10.0	-10.0	-10	-10	-10	-	-	16.9
8	1.80	15.80	2.0	SE	0.0	0.0	0	-10.0	-10.0	-10	-10	-10	-	-	7.2
9	14.20	30.00	2.0	SO	0.0	0.0	0	-10.0	-10.0	-10	-10	-10	-	-	15
10	0.60	30.60	1.8	L	0.0	0.0	0	-10.0	-10.0	-10	-10	-10	-	-	16.8
11	22.80	53.40	2.8	SE	0.0	0.0	0	-10.0	-10.0	-10	-10	-10	-	-	19.2
12	0.00	53.40	3.1	S	0.0	0.0	0	-10.0	-10.0	-10	-10	-10	-	-	10.6
13	0.00	53.40	3.0	S	0.0	0.0	0	-10.0	-10.0	-10	-10	-10	-	-	14.1
14	2.00	55.40	2.1	S	0.0	0.0	0	-10.0	-10.0	-10	-10	-10	-	-	13.5
15	14.00	69.40	1.5	S	0.0	0.0	0	-10.0	-10.0	-10	-10	-10	-	-	9.6
16	1.20	70.60	1.3	O	0.0	0.0	0	-10.0	-10.0	-10	-10	-10	-	-	13.5
17	0.00	70.60	2.0	NO	0.0	0.0	0	-10.0	-10.0	-10	-10	-10	-	-	17
18	5.00	75.60	2.6	NO	0.0	0.0	0	-10.0	-10.0	-10	-10	-10	-	-	14.6
19	0.00	75.60	1.5	NO	0.0	0.0	0	-10.0	-10.0	-10	-10	-10	-	-	12.9
20	0.00	75.60	1.8	NO	0.0	0.0	0	-10.0	-10.0	-10	-10	-10	-	-	14.3
21	18.80	94.40	2.0	L	0.0	0.0	0	-10.0	-10.0	-10	-10	-10	-	-	16
22	3.20	97.60	1.9	NO	1.0	0.0	0	-10.0	-10.0	-10	-10	-10	-	-	15.4
23	0.00	97.60	1.9	NO	4.0	0.0	0.5	-10.0	-10.0	-10	-10	-10	-	-	14.3
24	3.60	101.20	2.0	S	4.0	0.0	1.2	-10.0	-10.0	-10	-10	-10	-	-	7.8
25	0.40	101.60	1.6	NO	2.0	0.0	0.2	-10.0	-10.0	-10	-10	-10	-	-	11.4
26	2.20	103.80	1.6	NO	2.0	0.0	0.5	-10.0	-10.0	-10	-10	-10	-	-	13.1
27	56.20	160.00	2.5	N	1.0	0.0	0	-10.0	-10.0	-10	-10	-10	-	-	7.7
28	10.20	170.20	1.4	NO	4.0	0.0	2	-10.0	-10.0	-10	-10	-10	-	-	10.5
29	9.60	179.80	1.2	NO	4.0	0.0	1.5	-10.0	-10.0	-10	-10	-10	-	-	9.8
30	45.20	225.00	2.2	NO	5.0	0.0	1.7	-10.0	-10.0	-10	-10	-10	-	-	9.4

NOTÍCIAS RELACIONADAS

<https://www.opopular.com.br/noticias/cidades/chuva-e-ventos-fortes-causam-estragos-em-itabera%C3%AD-no-centro-de-goi%C3%A1s-veja-v%C3%ADdeo-1.1931068>

/www.opopular.com.br/noticias/cidades/chuva-e-ventos-fortes-causam-estragos-em-itaberaí-no-centro-de-goiás

JC Classi | Clube O Pop

O Popular 62 99995 2795 BUSCAR 4 MARCUS × AN

CAPA POLÍTICA ECONOMIA MUNDO **CIDADES** ESPORTE MAGAZINE LUDOVICA OPINIÃO ESPECIAIS INFOMERCIAL VÍDEOS GUIAS



Carol Almeida

Chuva e ventos fortes causam estragos em Itaberaí, no Centro de Goiás; veja vídeo

Apesar da intensidade do vendaval, nenhum atendimento foi solicitado, segundo o Corpo de Bombeiros

12/11/2019 - 17:59



Chuva e ventos fortes causaram danos em Itaberaí, como queda de outdoor (Foto: Reprodução/Portal Itaberaí)



Fachadas de lojas também foram danificadas pelos ventos fortes, em Itaberai (Foto: Reprodução/Portal Itaberai)



Notícias

Anuncie

Forte chuva em Itaberaí causa transtornos.



Uma forte chuva na tarde de ontem em Itaberaí causou transtornos em nossa cidade. Árvores, telhas, muros foram simplesmente arrancados.

Diversas ruas ficaram bloqueadas devido às árvores que caíram durante a chuva. Árvores centenárias, como a da Praça Balduino Silva Caldas que caiu e causou medos a todos que passavam pelo local.

Conforme informações da CELG, cerca de 90% das casas ficaram sem energia devido a fios da rede elétrica que se partiram e relâmpagos que queimaram 02 transformadores que rapidamente foram substituídos.

O caso mais grave aconteceu na Rua Nicanor de Farias, onde um cabo de Alta Tensão (AT) se rompeu e caiu em cima de um carro, por sorte não havia ninguém no veículo, por este motivo toda a região Central de Itaberaí ficou sem energia.

<https://www.instagram.com/p/B43GkRelbuF/?igshid=jgsd5yca6ya>

maisgoias

Tempo: Forte chuva dessa tarde causou vários estragos na cidade de Itumbiara. A ventania derrubou parte da estrutura do depósito de uma empresa. Os bombeiros foram acionados para atender a ocorrência. Não há informações de feridos.

Instagram Entrar Cada

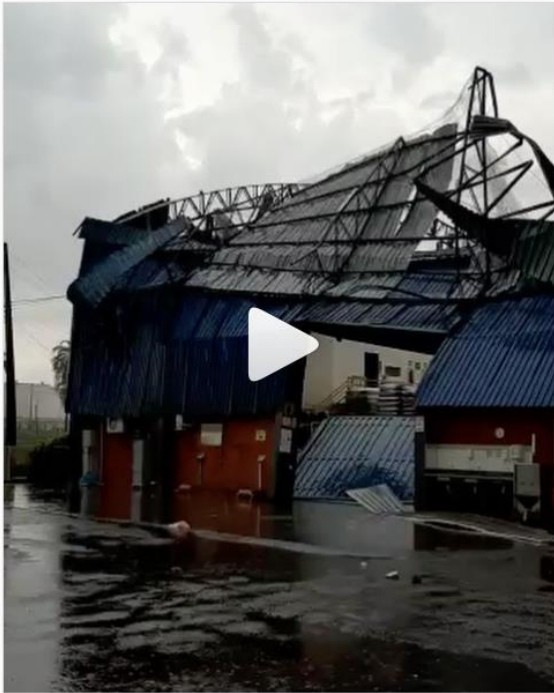

maisgoias • Seguir

11 sem Responder

maria.enilda.77920 Aqui, na minha cidade também choveu forte demais e teve vários estragos

11 sem Responder

ronyzia 🙄🙄

11 sem Responder

drigocordeiro @edvaldorodriguestrindade

11 sem Responder

cesareduardoviana @meiresanttoos

11 sem Responder

49.364 visualizações

14 DE NOVEMBRO DE 2019

Entrar para curtir ou comentar.

https://www.instagram.com/p/B4x6zJPnZde/?utm_source=ig_embed&utm_campaign=loading

Instagram Entrar Cadastre-se



jornal_opopular • Seguir

jornal_opopular TEMPORAL | Alguns bairros do município de Itaberaí, no Centro do Estado, sofreram estragos causados por um vendaval, na tarde desta terça-feira (12). Há registros de imóveis destelhados, queda de árvores e outdoors e danos a fachadas de lojas. ... Veja no Instagram, 📱 leia no O POPULAR

10.046 visualizações

12 DE NOVEMBRO DE 2019

Entrar para curtir ou comentar.

<https://www.instagram.com/p/B422dXGIqdi/?igshid=1uhznjn81l6o3>

[maisgoias](#)

Tempo: um árvore caiu há pouco na Rua 15, no Setor Aeroporto, em Goiânia. O trânsito está interditado! [@comurggyn](#)

Instagram

Pesquisar

Entrar

Cadastre-se



maisgoias • Seguir



11 sem 2 curtidas Responder



sebastiao cipriano_2 A chuva aqui no setor Santa Geneveva também foi muito forte , com fortes ventos. Rua cascata.

11 sem Responder



anacarolina fantasia No St Universitario tb caiu uma! O local é na Avenida que sobe em direção a praça Universitária. Innn anós vc atravessar



1.919 curtidas

14 DE NOVEMBRO DE 2019

Entrar para curtir ou comentar.

<https://www.instagram.com/p/B42x18KF-vf/?igshid=194fr194g4n6m>

Instagram

Pesquisar

Entrar

Cadastre-se



maisgoias • Seguir



maisgoias Tempo: chove nesse momento na cidade de Caldas Novas.

11 sem



rosemary.leao.9066 Meu sonho chover aqui em Goiânia 🍂

11 sem 3 curtidas Responder

Ocultar respostas



aaaaaafarias @rosemary.leao.9066 mas tá chovendo. Setor Leste Vila Nova

11 sem Responder



murilo carlos Aqui em Goiânia tbm



16.071 visualizações

14 DE NOVEMBRO DE 2019

https://www.instagram.com/p/B42y2_FF84c/?igshid=do5y030i2grm

[maisgoias](#)

Tempo agora: chove em alguns bairros de Goiânia. Imagem registrada no Setor Vila Nova.
Vídeo [@nitronixjeanswear](#)

Instagram

Pesquisar

Entrar Cadastre-se



maisgoias • Seguir

mariaalvesdo Chuva muito forte arrancou a telha da casa da minha mãe 🤔🤔🤔
11 sem Responder

vanderleaqmatos 🤔🤔🤔
11 sem Responder

ateliemarciaacruz Aqui nenhuma gota 💧👤🔇
11 sem Responder

fabricio_fpo Região do setor leste universitário choveu bem forte também. Uma árvore caiu na rua 243 logo depois do viaduto da Botafogo. O mais interessante que eu estava no 028, e ela caiu bem na minha frente.

85.501 visualizações

14 DE NOVEMBRO DE 2019

Entrar para curtir ou comentar.



MUNICÍPIO DE CALDAS NOVAS

DECRETO Nº 1.774/2019

DE 31 DE OUTUBRO DE 2019.

**“DECLARA SITUAÇÃO DE EMERGÊNCIA EM
RAZÃO DO TEMPORAL (ANTICICLONE), NAS
ÁREAS DO MUNICÍPIO DE CALDAS NOVAS,
AFETADAS PELAS CHUVAS”**

O PREFEITO DO MUNICÍPIO DE CALDAS NOVAS, Estado de Goiás, no uso da competência e das atribuições que lhe conferem as Constituições da República e do Estado de Goiás, bem como a Lei Orgânica Municipal, e

CONSIDERANDO o caos instalado no Município em razão das chuvas acompanhadas das fortíssimas correntes de ventos na tarde do dia 27 (vinte e sete) de outubro de 2019, mais precisamente por volta das 16h (dezesesseis horas);

CONSIDERANDO o registro de índice pluviométrico muito superior ao habitual, com fortíssimas correntes de ventos, causando inúmeros prejuízos humanos e materiais ao município, em residências, em estabelecimentos comerciais, prédios, equipamentos públicos e hospitais;

CONSIDERANDO que as intempéries acarretaram uma série de problemas e danos em diversas regiões rurais, com a ocorrência de grande número de queda de árvores nas redes elétricas; o que causou diversas perdas, partindo cabos elétricos;

CONSIDERANDO ainda, os danos causados na zona urbana do município, como danos às calçadas, destelhamento de residências, destruição de fachadas de prédios comerciais e públicos;

CONSIDERANDO por fim que, de acordo com os serviços de meteorologia a cidade de Caldas Novas foi atingida por um anticiclone, com chuva de granizo, com ventos de mais de 100km/h, causando danos em vários bairros e assustando toda a população e os turistas.

DECRETA:

Art. 1º. Fica Decretada situação de emergência e estado de calamidade pública no município entre os dias 27 de outubro de 2019 à 15 de novembro de 2019.

Art. 2º. Autoriza-se a mobilização de todos os órgãos municipais para atuarem sob a coordenação do Órgão Municipal de Proteção e Defesa Civil, nas ações de resposta aos danos e reabilitação do cenário e reconstrução.

Art. 3º. Este Decreto entrará em vigor na data de sua publicação, para que surta todos os seus jurídicos e legais efeitos.

Cumpra-se e Publique-se.

GABINETE DO PREFEITO DE CALDAS NOVAS-GO, aos trinta e um dias do mês de outubro de 2019.



EVANDO MAGAL ABADIA CORREIA SILVA
Prefeito de Caldas Novas/GO