

Resumo Executivo

O Presente Relatório tem como objetivo a incorporação de informações que sejam relevantes para que se possa fazer a devida associação aos dados contidos no corpo do documento objeto da classificação de Situação de Emergência caracterizada pelo Módulo 8 do Prodist, que tem como foco o impacto do evento sobre determinada rede geelétrica e cuja denominação é definida como CHI (Consumidor hora interrompido). O parâmetro para enquadramento nesta classificação de expurgo tem como premissa inicial o limite de Consumidor hora interrompido definido pela fórmula descrita no Módulo 01 do Prodist (Revisão - 9), acrescido de todos os outros informes e dados listados no Módulo 08 (Revisão 10) do Prodist. Este enquadramento se apresenta na maioria das vezes em condições climáticas adversas com severidade dos fatores inerentes a situação, caracterizado na maioria dos casos por fortes ventos e chuvas de grande intensidade e continuidade.

Entre a manhã do dia 13/12/2019 – sexta-feira – e a tarde de 14/12/2019 – sábado – Houve a formação de nuvens de tempestade, do tipo Cumulonimbus, que avançaram sobre o continente e ajudaram a organizar áreas de instabilidade sobre as Regiões da Enel Distribuição Goiás.

Entre as 09h do dia 13 e 16h40 do dia 14 de dezembro de 2019 tivemos, em todo o Estado de Goiás, incidências de 46.940 descargas atmosféricas (18.046 raios nuvem-solo e 28.894 descargas nuvem-nuvem) sobre a região, o que causou grande instabilidade na rede.

Chuva causa queda de 11 árvores em Goiânia - A tempestade na madrugada de sexta-feira e começo da manhã de sábado (14) gerou também a queda de 11 árvores, de acordo com a Companhia de Urbanização de Goiânia (Comurg). O trabalho de retirada foi intensificado, segundo o órgão, durante a manhã de sábado. Acesso em: <https://www.opopular.com.br/noticias/cidades/chuva-causa-queda-de-11-arvores-em-goiânia-1.1953990>

Relatório de Ocorrências do período

Em todo o Estado de Goiás verificou-se também que a intensidade da chuva e dos ventos danificaram a rede de distribuição de energia elétrica em diversos pontos, registrando aproximadamente 182 mil clientes com interrupção no fornecimento de energia elétrica devido a eventos relacionados ao temporal.

Para otimizar o volume de atendimentos e reduzir os tempos de interrupção foram mobilizados os recursos extras da empresa que aumentou o contingente em relação a situação normal de operação. O acompanhamento da quantidade de equipes e o Tempo Médio de Atendimento podem ser consultados na Pág.02 do Relatório em anexo.

O impacto e severidade do evento estão relatados em artigos de mídia, como fotos e reportagens que demonstram os danos na Rede de Distribuição, oriundos dos eventos climáticos no período. Eventos estes que afetaram 181.721 consumidores com CHI de 569.243,50 superior ao de 482.391,86 estabelecido como limite para definição de Situação de Emergência, conforme resumo das informações obrigatórias.

Empresa	ENEL DISTRIBUIÇÃO GOIÁS							
Código do Relatório	CHI-032 - ENEL DISTRIBUIÇÃO GOIÁS							
Evento:	TEMPORAL NA AREA DE CONCESSÃO DA ENEL DISTRIBUIÇÃO GOIAS							
Código COBRADE:	1.3.2.1.2 e 1.3.2.1.5	Data Inicio	13/12/2019	Hora início	09h00			
Código do Evento:	CHI-032-ENEL GO	Data Término	14/12/2019	Hora Término	16h28			
Valor CHI (Limite e Real)	482.391,86	569.243,50	Subestações Atingidas ABADIANIA / ABC / ACREUNA / ADELANDIA / AEROPORTO / AGUA LIMPA (MARZAGAO) / AGUAS LINDAS / ALEXANIA / ALEXANIA TRANSMISSAO / ALMERINDONOPOLIS / ALOANDIA / ALPHAVILLE / ALTO PARAISO DE GOIAS / ALVORADA DO NORTE / AMERICANO DO BRASIL / AMORINOPOLIS / ANAPOLIS UNIVERSITARIA / ANHANGUERA / ANICUNS / ANTONIO DO VITTO / APARECIDA DO RIO DOCE / APORE / ARAGARCAS / ARAGOIANIA / ARAGUAPAZ / AREIAS / ARENOPOLIS / ARUANA / ATLANTICO / AURILANDIA / AVELINOPOLIS / BACURI (RIO VERDE) / BARCELONA / BARREIRO (PORANGATU) / BARRO ALTO / BELA VISTA (TRANSMISSAO) / BOM JARDIM / BOM JESUS DE GOIAS / BONFINOPOLIS / BONITO / BONOPOLIS / BRAZABRANTES / BRITANIA / BURITI DE GOIAS / BURITIZINHO / CABRIUVA (RIO VERDE) / CACHOEIRA ALTA / CACHOEIRA DOURADA / CACHOEIRA NOVA / CACHOEIRINHA (ITARUMA) / CACU / CAIAPONIA / CALCILANDIA / CALDAS NOVAS / CALDAZINHA / CAMPESTRE / CAMPINAS / CAMPINORTE / CAMPO ALEGRE DE GOIAS / CAMPO LIMPO DE GOIAS / CAMPO NOVO / CAMPOS BELOS / CAMPOS VERDES / CARAIBAS / CARAJAS / CASTELANDIA / CATALAO / CATURAI / CEBRASA FABRICA DA AMBEV / CEPALGO / CEZARINA / CHAPADAO DO CEU / CIDADE ECLETICA / CIDADE OCIDENTAL / COCALZINHO / COLINACU / CORREGO ALEGRE / CORREGO DO OURO / CORUMBA / CORUMBAIBA / CRISTALINA / CRISTALINA TRANSMISSAO / CRISTIANOPOLIS / CRIXAS / CROMINIA / CUMARI / DAIA - ANAPOLIS / DAMOLANDIA / DAVINOPOLIS / DESFECHO / DESTILARIA BRASIL CENTRAL / DIMIC / DORCELINO PEIXOTO DE MORAES / DOVERLANDIA / EDEALINA / EDEIA / ENERSUL / ESTRELA DO NORTE / FAINA / FAZENDA CANADA / FAZENDA NOVA / FERROVIARIO / FIRMINOPOLIS / FLORES DE GOIAS / FORMIGA / FORMOSO / FRONTEIRA / GAMELEIRA / GIRASSOL / GOIANAPOLIS / GOIANDIRA / GOIANESIA / GOIANIA LESTE / GOIANIRA / GOIAS / GOIATUBA / GOUVERLANDIA / GOYA / GUAPO / HIDROLANDIA / IACIARA / INACIOLANDIA / INDEPENDENCIA / INDIARA / INHUMAS / IPAMERI / IPEGUARI / IPORA / ISRAELANDIA / ITABERAI / ITAGUARI / ITAGUARU / ITAJA / ITAPACI / ITAPACI (TRANSMISSAO) / ITAPIRAPUA / ITAPURANGA / ITARUMA / ITAUCU / ITIQUIRA (FORMOSA) / ITUMBIARA NOVA / JACILANDIA / JANDAIA / JARAGUA / JARANAPOLIS / JATAI / JAUPACI / JOVIANIA / JUNDIAI / JURUMIRIM / JUSSARA / LAGES / LAGOA DA SERRA / LAGOA DO BAUZINHO (RIO VERDE) / LEOPOLDO DE BULHOES / LUZIANIA / MAIRIPOTABA / MAMBAI / MARA ROSA / MARAJOARA / MARCIANOPOLIS / MARIAPOLIS (PADRE BERNARDO) / MATO GRANDE / MATRINCHA / MAURILANDIA / MEIA PONTE / MINACU / MINEIROS / MOIPORA / MONTES CLAROS DE GOIAS / MONTIVIDIU T / MORRINHOS / MORRO AGUDO / MOSSAMEDES / MOZARLANDIA / MOZARLANDIA (TRANSMISSAO) / MUNDO NOVO DE GOIAS / MUTUNOPOLIS / NAZARIO / NEROPOLIS / NIQUELANDIA / NOVA AMERICA / NOVA AURORA / NOVA CRIXAS (TRANSMISSAO) / NOVA IGUACU / NOVA PONTE / NOVA VENEZA / NOVO GAMA / NOVO PLANALTO / OLHOS DAGUA / OLOANA / ORIZONA / OURO VERDE DE GOIAS / OUIDOR / PACAEMBU (NOVO GAMA) / PADRE BERNARDO / PALESTINA / PALMEIRAS / PALMEIRAS DE GOIAS / PALMELO / PALMINOPOLIS / PAMPLONA / PANAMA / PARANAIBA / PARANAIGUARA / PARAUNA SE ALTA TENSAO / PARQUE DAS EMAS (MINEIROS) / PARQUE DAS NACOES / PEROLANDIA / PETROLINA / PILAR / PIRACANJUBA / PIRANHAS T / PIRENOPOLIS / PIRES BELO / PIRES DO RIO / PLANALTINA / PLANALTINA (TRANSMISSAO) / PLANALTO / PONTALINA / PORANGATU / PORTELANDIA / PORTO SAO SIMAO / PROFESSOR JAMIL / QUEBRA LINHA / QUIRINOPOLIS / REAL / RIO CLARO / JATAI MONTIVIDIU / RIO DO PEIXE / RIO PRETO / RIO QUENTE / RIO VERDE / RIO VERMELHO / RIVERLANDIA (RIO VERDE) / ROCHEDO (UEH) / RUBIATABA / SANCLERLANDIA / SANTA BARBARA / SANTA FE DE GOIAS / SANTA HELENA / SANTA RITA DO ARAGUAIA / SANTA ROSA DE GOIAS / SANTA ROSA DO MEIA PONTE / SANTA TEREZA DE GOIAS / SANTA TEREZINHA / SANTO ANTONIO DA BARRA / SANTO ANTONIO DE GOIAS / SANTO ANTONIO DO DESCOBERTO / SAO BARTOLOMEU / SAO DOMINGOS / SAO FRANCISCO DE GOIAS / SAO JOAO D ALIANCA / SAO JOAO DA PARAUNA / SAO LUIZ DOS MONTES BELOS / SAO MIGUEL DO ARAGUAIA / SAO MIGUEL DO PASSA QUATRO / SAO SIMAO / SENADOR CANEDO TRANSMISSAO / SERRA AZUL (JATAI) / SERRA DE CALDAS / SERRA DO OURO / SERRANOPOLIS / SILVANIA / SOUZALANDIA / SUCURI / TAIOBA / TAQUARI / TEREZOPOLIS / TERRA VERMELHA / TRAJANOPOLIS (PADRE BERNARDO) / TRES BARRAS / TRES RANCHOS / TRINDADE / TURVANIA / URUACU / URUTAI / USINA DE ACUCAR DE GOIANESIA / VALPARAISO / VARJAO / VIANOPOLIS / VICENTINOPOLIS					
Código do Decreto (Se Houver):								
Quantidade de Interrupções (Evento)	2.067							
Início 1ª Incidência (Data e Hora)	13/12/2019 09:04:00							

			/ VILA CORUMBA / VILA PROPICIO / XAVANTES / XIXA / SANTANA
Início Última Incidência (Data e Hora)	14/12/2019 16:28:00	Municípios Atingidos	ABADIA DE GOIAS / ABADIANA / ACREUNA / ADELANDIA / AGUA FRIA DE GOIAS / AGUA LIMPA / AGUAS LINDAS DE GOIAS / ALEXANIA / ALOANDIA / ALTO HORIZONTE / ALTO PARAISO DE GOIAS / AMARALINA / AMERICANO DO BRASIL / AMORINOPOLIS / ANAPOLIS / ANHANGUERA / ANICUNS / APARECIDA DE GOIANIA / APORE / ARAGARCAS / ARAGOIANIA / ARAGUAPAZ / ARENOPOLIS / ARUANA / AURILANDIA / AVELINOPOLIS / BALIZA / BARRO ALTO / BELA VISTA DE GOIAS / BOM JARDIM DE GOIAS / BOM JESUS DE GOIAS / BONFINOPOLIS / BONOPOLIS / BRAZABRANTES / BRITANIA / BURITI ALEGRE / BURITI DE GOIAS / CACHOEIRA ALTA / CACHOEIRA DE GOIAS / CACHOEIRA DOURADA / CACU / CAIAPONIA / CALDAS NOVAS / CALDAZINHA / CAMPESTRE DE GOIAS / CAMPINACU / CAMPINORTE / CAMPO ALEGRE DE GOIAS / CAMPO LIMPO / CAMPOS BELOS / CAMPOS VERDES / CASTELANDIA / CATALAO / CATURAI / CAVALCANTE / CEZARINA / CHAPADAO DO CEU / CIDADE OCIDENTAL / COCALZINHO DE GOIAS / COLINAS DO SUL / CORREGO DO OURO / CORUMBA DE GOIAS / CORUMBAIBA / CRISTALINA / CRISTIANOPOLIS / CRIXAS / CROMINIA / CUMARI / DAMIANOPOLIS / DAVINOPOLIS / DISTRITO FEDERAL / DOVERLANDIA / EDEALINA / EDEIA / ESTRELA DO NORTE / FAINA / FAZENDA NOVA / FIRMINOPOLIS / FLORES DE GOIAS / FORMOSA / FORMOSO / GAMELEIRA DE GOIAS / GOIANAPOLIS / GOIANDIRA / GOIANESIA / GOIANIA / GOIANIRA / GOIAS / GOIATUBA / GOUVELANDIA / GUAPO / GUARAITA / GUARANI DE GOIAS / GUARINOS / HIDROLANDIA / HIDROLINA / IACIARA / INACIOLANDIA / INDIARA / INHUMAS / IPAMERI / IPORA / ITABERAI / ITAGUARI / ITAGUARU / ITAJA / ITAPACI / ITAPIRAPUA / ITAPURANGA / ITARUMA / ITAUCU / ITUMBIARA / IVOLANDIA / JANDAIA / JARAGUA / JATAI / JAUPACI / JESUPOLIS / JOVIANIA / JUSSARA / LAGOA SANTA / LEOPOLDO DE BULHOES / LUZIANIA / MAIRIPOTABA / MARA ROSA / MATRINCHA / MAURILANDIA / MIMOSO DE GOIAS / MINACU / MINEIROS / MOIPORA / MONTE ALEGRE DE GOIAS / MONTES CLAROS DE GOIAS / MONTIVIDIU / MONTIVIDIU DO NORTE / MORRINHOS / MORRO AGUDO DE GOIAS / MOSSAMEDES / MOZARLANDIA / MUNDO NOVO DE GOIAS / MUTUNOPOLIS / NAZARIO / NEROPOLIS / NIQUELANDIA / NOVA AMERICA / NOVA AURORA / NOVA CRIXAS / NOVA GLORIA / NOVA IGUACU DE GOIAS / NOVA ROMA / NOVA VENEZA / NOVO BRASIL / NOVO GAMA / NOVO PLANALTO / ORIZONA / OURO VERDE DE GOIAS / OUVIDOR / PADRE BERNARDO / PALESTINA DE GOIAS / PALMEIRAS DE GOIAS / PALMINOPOLIS / PANAMA / PARANAIGUARA / PARAUNA / PEROLANDIA / PETROLINA DE GOIAS / PILAR DE GOIAS / PIRACANJUBA / PIRANHAS / PIRENOPOLIS / PIRES DO RIO / PLANALTINA / PONTALINA / PORANGATU / PORTELANDIA / POSSE / PROFESSOR JAMIL SAFADY / QUIRINOPOLIS / RIO QUENTE / RIO VERDE / RUBIATABA / SANCLERLANDIA / SANTA BARBARA DE GOIAS / SANTA CRUZ DE GOIAS / SANTA FE DE GOIAS / SANTA HELENA DE GOIAS / SANTA ISABEL / SANTA RITA DO ARAGUAIA / SANTA RITA DO NOVO DESTINO / SANTA TEREZA DE GOIAS / SANTA TEREZINHA DE GOIAS / SANTO ANTONIO DA BARRA / SANTO ANTONIO DE GOIAS / SANTO ANTONIO DO DESCOBERTO / SAO DOMINGOS / SAO FRANCISCO DE GOIAS / SAO JOAO D ALIANCA / SAO JOAO DA PARAUNA / SAO LUIS DE MONTES BELOS / SAO LUIZ DO NORTE / SAO MIGUEL DO ARAGUAIA / SAO SIMAO / SENADOR CANEDO / SERRANOPOLIS / SILVANIA / SITIO D ABADIA / TAQUARAL DE GOIAS / TEREZOPOLIS DE GOIAS / TRES RANCHOS / TRINDADE / TROMBAS / TURVANIA / TURVELANDIA / UIRAPURU / URUACU / URUTAI / VALPARAISO DE GOIAS / VARJAO / VIANOPOLIS / VICENTINOPOLIS / VILA PROPICIO
Média de Duração das Incidências (h)	9,48		
Duração da Incidência mais longa (h)	82,73		
Total de Clientes afetados	181.721		

DANOS CAUSADOS			
Equipamentos Danificado	Importância para o Sistema	Local	Quantidade
Disjuntor/Religador Operado	Proteção do Alimentador	Área de Concessão	42
Chaves Fusíveis Operada	Proteção de Ramais de Alimentadores	Área de Concessão	701
Transformador Operado	Proteção do Transformador	Área de Concessão	519

Relato técnico sobre a Intervenção realizada em Goiânia e Região Metropolitana			
Informações sobre Equipes	13/12	14/12	
Quantidade Usual	773	731	turmas
Quantidade Adicional	109	81	turmas
Quantidade Total	882	812	turmas
Tempos Médios			
Preparação	5,83	6,64	Horas
Deslocamento	0,86	0,82	Horas
Execução	1,42	1,43	Horas
TMAE	8,11	8,89	Horas

Principais Dificuldades Encontradas:

Chuvas com ventos fortes provocaram muitos pontos de alagamento e enxurrada, trânsito impedido por vários semáforos desligados dificultando a chegada ao atendimento das ocorrências emergenciais. Em determinadas regiões, decorrente dos fortes ventos, houve o tombamento de árvores nas estruturas de alimentação de média tensão, danos em ramais de ligação dos clientes, impedimentos de acesso e atolamentos em estradas rurais.

Empresa	ENEL DISTRIBUIÇÃO GOIAS		
Valor CHI (Limite e Real)	482.391,86		569.243,50

DOC ORIGEM	MIUNICIPIO	EQP_ORIGEM	CONJUNTO	INI_OCORRENC	FIM_OCORRENC	DT_INI_EVENTO	DT_FIM_EVENTO	DURAÇ	UC INT	CHI	EXPURGO
20191297777	ITABERAI	IB10406892	ITABERAI S2	13/12/2019 09:04	13/12/2019 19:43	13/12/2019 09:04	13/12/2019 09:54	0,82	99	81,62	CHI
20191297777	TAQUARAL DE GOIAS	IB10406892	ITABERAI S2	13/12/2019 09:04	13/12/2019 19:43	13/12/2019 09:04	13/12/2019 09:54	0,82	3	2,47	CHI
20191297777	ITABERAI	IB10406892	ITABERAI S2	13/12/2019 09:04	13/12/2019 19:43	13/12/2019 09:04	13/12/2019 11:47	2,72	46	125,06	CHI
20191297777	TAQUARAL DE GOIAS	IB10406892	ITABERAI S2	13/12/2019 09:04	13/12/2019 19:43	13/12/2019 09:04	13/12/2019 11:47	2,72	14	38,06	CHI
20191297777	TAQUARAL DE GOIAS	TQ12000082	ITABERAI S2	13/12/2019 09:04	13/12/2019 19:43	13/12/2019 09:04	13/12/2019 19:43	10,65	4	42,60	CHI
20191297780	PARAUNA	PU21213507	PARAUNA	13/12/2019 09:06	13/12/2019 18:11	13/12/2019 09:06	13/12/2019 18:11	9,07	1	9,07	CHI
20191297798	JARAGUA	JA12059799	ITABERAI S1	13/12/2019 09:10	13/12/2019 11:20	13/12/2019 09:10	13/12/2019 11:20	2,17	5	10,83	CHI
20191297819	PIRANHAS	PH12316430	PIRANHAS	13/12/2019 09:11	13/12/2019 11:26	13/12/2019 09:11	13/12/2019 11:26	2,25	5	11,24	CHI
20191298500	CAIAPONIA	DV12023480	CAIAPONIA	13/12/2019 09:15	13/12/2019 15:27	13/12/2019 09:15	13/12/2019 15:27	6,20	146	904,79	CHI
20191298500	DOVERLANDIA	DV12023480	CAIAPONIA	13/12/2019 09:15	13/12/2019 15:27	13/12/2019 09:15	13/12/2019 15:27	6,20	11	68,17	CHI
20191298500	PIRANHAS	DV12023480	CAIAPONIA	13/12/2019 09:15	13/12/2019 15:27	13/12/2019 09:15	13/12/2019 15:27	6,20	77	477,19	CHI
20191297855	ARAGARCAS	AG11072863	ARAGARCAS	13/12/2019 09:20	14/12/2019 12:14	13/12/2019 09:20	14/12/2019 12:14	26,89	1	26,89	CHI
20191297899	PALMEIRAS DE GOIAS	PL11000030	PALMEIRAS	13/12/2019 09:27	13/12/2019 14:29	13/12/2019 09:27	13/12/2019 14:29	5,03	146	733,85	CHI
20191297906	ITAGUARI	II12133901	ITABERAI S1	13/12/2019 09:29	13/12/2019 13:48	13/12/2019 09:29	13/12/2019 13:48	4,32	2	8,63	CHI
20191297922	JUSSARA	JR12074365	BRITANIA	13/12/2019 09:31	13/12/2019 12:34	13/12/2019 09:31	13/12/2019 12:34	3,04	37	112,66	CHI
20191297922	SANTA FE DE GOIAS	JR12074365	BRITANIA	13/12/2019 09:31	13/12/2019 12:34	13/12/2019 09:31	13/12/2019 12:34	3,04	21	63,94	CHI
20191297961	POSSE	10022618536	IACIARA S2	13/12/2019 09:37	13/12/2019 10:53	13/12/2019 09:37	13/12/2019 10:53	1,26	1	1,26	CHI
20191297971	ITAPIRAPUA	IU12026656	MATRINCHA	13/12/2019 09:38	13/12/2019 21:57	13/12/2019 09:38	13/12/2019 21:57	12,30	2	24,61	CHI
20191299641	BALIZA	BH12356619	BOM JARDIM	13/12/2019 09:38	13/12/2019 16:55	13/12/2019 09:38	13/12/2019 16:55	7,28	14	101,92	CHI
20191298116	FORMOSA	FA21128452	ITUIQUIRA	13/12/2019 09:41	13/12/2019 12:39	13/12/2019 09:41	13/12/2019 12:39	2,95	4	11,80	CHI
20191298125	AMORINOPOLIS	AM21159103	IPORA	13/12/2019 09:43	13/12/2019 11:10	13/12/2019 09:43	13/12/2019 11:10	1,45	1	1,45	CHI
20191298310	BALIZA	DV12133496	CAIAPONIA	13/12/2019 09:44	13/12/2019 17:06	13/12/2019 09:44	13/12/2019 17:06	7,35	48	352,97	CHI
20191298310	DOVERLANDIA	DV12133496	CAIAPONIA	13/12/2019 09:44	13/12/2019 17:06	13/12/2019 09:44	13/12/2019 17:06	7,35	1	7,35	CHI
20191299058	BOM JARDIM DE GOIAS	BM12231063	BOM JARDIM	13/12/2019 09:44	13/12/2019 17:25	13/12/2019 09:44	13/12/2019 17:25	7,68	105	806,02	CHI
20191298139	PALMEIRAS DE GOIAS	590058617	PALMEIRAS	13/12/2019 09:45	13/12/2019 10:39	13/12/2019 09:45	13/12/2019 10:39	0,90	1	0,90	CHI
20191298158	MOZARLANDIA	410051937	MOZARLANDIA	13/12/2019 09:47	13/12/2019 15:55	13/12/2019 09:47	13/12/2019 15:55	6,14	1	6,14	CHI
20191298207	FORMOSA	10021245612	ITUIQUIRA	13/12/2019 09:57	13/12/2019 15:55	13/12/2019 09:57	13/12/2019 15:55	5,96	1	5,96	CHI
20191298222	GOIANIA	17384539	FERROVIARIO S3	13/12/2019 10:00	13/12/2019 12:40	13/12/2019 10:00	13/12/2019 12:40	2,67	1	2,67	CHI
20191298305	FORMOSA	FA11375546	ITUIQUIRA	13/12/2019 10:00	13/12/2019 14:13	13/12/2019 10:00	13/12/2019 14:13	4,21	178	748,59	CHI
20191298312	NOVO GAMA	4990072614	PACAEMBU S1	13/12/2019 10:02	13/12/2019 11:35	13/12/2019 10:02	13/12/2019 11:35	1,54	1	1,54	CHI

20191298314	NEROPOLIS	NR21000014	NEROPOLIS S2	13/12/2019 10:02	13/12/2019 16:38	13/12/2019 10:02	13/12/2019 16:38	6,59	1	6,59	CHI
20191298323	APARECIDA DE GOIANIA	10011444361	REAL S1	13/12/2019 10:04	13/12/2019 11:21	13/12/2019 10:04	13/12/2019 11:21	1,28	1	1,28	CHI
20191298340	ABADIANIA	AA12205765	ANAPOLIS UNIVERSITARIO S1	13/12/2019 10:04	13/12/2019 11:44	13/12/2019 10:04	13/12/2019 11:44	1,66	3	4,97	CHI
20191298330	CORUMBA DE GOIAS	CB21287812	ALEXANIA	13/12/2019 10:05	13/12/2019 15:15	13/12/2019 10:05	13/12/2019 15:15	5,16	1	5,16	CHI
20191298331	BELA VISTA DE GOIAS	10009034917	BELA VISTA S1	13/12/2019 10:05	14/12/2019 10:37	13/12/2019 10:05	14/12/2019 10:37	24,54	1	24,54	CHI
20191298342	AGUA FRIA DE GOIAS	JL12117446	SAO JOAO D ALIANCA	13/12/2019 10:07	13/12/2019 12:16	13/12/2019 10:07	13/12/2019 12:16	2,13	19	40,55	CHI
20191298342	SAO JOAO D ALIANCA	JL12117446	SAO JOAO D ALIANCA	13/12/2019 10:07	13/12/2019 12:16	13/12/2019 10:07	13/12/2019 12:16	2,13	25	53,35	CHI
20191298352	CAIAPONIA	CP12243932	CAIAPONIA	13/12/2019 10:09	14/12/2019 10:00	13/12/2019 10:09	14/12/2019 10:00	23,84	14	333,72	CHI
20191298356	SILVANIA	660074230	VIANOPOLIS	13/12/2019 10:11	13/12/2019 15:39	13/12/2019 10:11	13/12/2019 15:39	5,46	1	5,46	CHI
20191298369	CAIAPONIA	CP12207950	CAIAPONIA	13/12/2019 10:11	13/12/2019 17:28	13/12/2019 10:11	13/12/2019 17:28	7,27	1	7,27	CHI
20191298363	GOIANIA	14260086	REAL S1	13/12/2019 10:12	13/12/2019 11:50	13/12/2019 10:12	13/12/2019 11:50	1,63	1	1,63	CHI
20191298364	CORUMBA DE GOIAS	260016780	CORUMBA	13/12/2019 10:12	13/12/2019 12:00	13/12/2019 10:12	13/12/2019 12:00	1,81	1	1,81	CHI
20191298443	DOVERLANDIA	DV12259474	CAIAPONIA	13/12/2019 10:14	13/12/2019 20:14	13/12/2019 10:14	13/12/2019 20:14	10,00	38	380,08	CHI
20191298885	MATRINCHA	MP12299738	MATRINCHA	13/12/2019 10:14	13/12/2019 16:15	13/12/2019 10:14	13/12/2019 16:15	6,01	12	72,08	CHI
20191298386	PLANALTINA	2960093398	PLANALTINA	13/12/2019 10:15	13/12/2019 11:37	13/12/2019 10:15	13/12/2019 11:37	1,37	1	1,37	CHI
20191298393	ANICUNS	AC21031338	ANICUNS	13/12/2019 10:16	13/12/2019 16:34	13/12/2019 10:16	13/12/2019 16:34	6,30	2	12,60	CHI
20191298397	CRISTALINA	KR21165522	CRISTALINA S2	13/12/2019 10:16	13/12/2019 13:50	13/12/2019 10:16	13/12/2019 13:50	3,55	1	3,55	CHI
20191298404	PADRE BERNARDO	00070214	PADRE BERNARDO	13/12/2019 10:17	13/12/2019 15:05	13/12/2019 10:17	13/12/2019 14:48	4,51	1207	5445,58	CHI
20191298404	PLANALTINA	00070214	PADRE BERNARDO	13/12/2019 10:17	13/12/2019 15:05	13/12/2019 10:17	13/12/2019 14:48	4,51	69	311,30	CHI
20191298404	PADRE BERNARDO	PB13109590	PADRE BERNARDO	13/12/2019 10:17	13/12/2019 15:05	13/12/2019 10:17	13/12/2019 15:05	4,81	136	653,59	CHI
20191298405	CRISTALINA	KR21184844	CRISTALINA S1	13/12/2019 10:17	13/12/2019 15:05	13/12/2019 10:17	13/12/2019 15:05	4,79	1	4,79	CHI
20191298412	CORREGO DO OURO	CO12080000	SAO LUIZ DOS MONTES BELOS	13/12/2019 10:17	13/12/2019 16:49	13/12/2019 10:17	13/12/2019 16:49	6,53	49	320,13	CHI
20191298412	MOIPORA	CO12080000	SAO LUIZ DOS MONTES BELOS	13/12/2019 10:17	13/12/2019 16:49	13/12/2019 10:17	13/12/2019 16:49	6,53	2	13,07	CHI
20191298409	ARAGARCAS	AG11138486	ARAGARCAS	13/12/2019 10:18	13/12/2019 12:06	13/12/2019 10:18	13/12/2019 12:06	1,80	1	1,80	CHI
20191298410	GOIANIA	10030674091	GOYA S2	13/12/2019 10:18	13/12/2019 12:41	13/12/2019 10:18	13/12/2019 12:41	2,38	0	0,00	CHI
20191298432	ANAPOLIS	AN12377708	ANAPOLIS UNIVERSITARIO S2	13/12/2019 10:22	13/12/2019 16:46	13/12/2019 10:22	13/12/2019 16:46	6,40	20	127,98	CHI
20191298432	CAMPO LIMPO	AN12377708	ANAPOLIS UNIVERSITARIO S2	13/12/2019 10:22	13/12/2019 16:46	13/12/2019 10:22	13/12/2019 16:46	6,40	7	44,79	CHI
20191298437	POSSE	PS11332789	IACIARA S2	13/12/2019 10:23	13/12/2019 14:39	13/12/2019 10:23	13/12/2019 14:39	4,27	1	4,27	CHI
20191298440	CAMPOS BELOS	CH12242796	SAO DOMINGOS	13/12/2019 10:23	13/12/2019 13:29	13/12/2019 10:23	13/12/2019 13:29	3,10	10	30,96	CHI
20191298452	CRISTALINA	KR21261316	CRISTALINA S1	13/12/2019 10:25	13/12/2019 11:51	13/12/2019 10:25	13/12/2019 11:51	1,43	1	1,43	CHI
20191298454	GOIANIA	AP11169100	INDEPENDENCIA S2	13/12/2019 10:25	13/12/2019 13:34	13/12/2019 10:25	13/12/2019 13:34	3,13	46	144,16	CHI
20191298461	PIRENOPOLIS	PV12295641	SAO FRANCISCO DE GOIAS	13/12/2019 10:26	13/12/2019 17:35	13/12/2019 10:26	13/12/2019 17:35	7,14	183	1306,87	CHI
201912100823	PIRENOPOLIS	PV31068632	SAO FRANCISCO DE GOIAS	13/12/2019 10:26	13/12/2019 21:15	13/12/2019 10:26	13/12/2019 21:15	10,81	1	10,81	CHI

20191298466	INHUMAS	IN21317350	INHUMAS S2	13/12/2019 10:27	14/12/2019 09:00	13/12/2019 10:27	14/12/2019 09:00	22,53	1	22,53	CHI
20191298468	ANICUNS	AC12206370	ANICUNS	13/12/2019 10:28	14/12/2019 09:51	13/12/2019 10:28	14/12/2019 09:51	23,37	2	46,74	CHI
20191298468	ITABERAI	AC12206370	ANICUNS	13/12/2019 10:28	14/12/2019 09:51	13/12/2019 10:28	14/12/2019 09:51	23,37	1	23,37	CHI
20191298480	SILVANIA	SV11274201	VIANOPOLIS	13/12/2019 10:30	13/12/2019 17:26	13/12/2019 10:30	13/12/2019 17:26	6,92	140	968,96	CHI
20191298482	FAZENDA NOVA	10024852978	JUSSARA	13/12/2019 10:30	13/12/2019 14:57	13/12/2019 10:30	13/12/2019 14:57	4,44	1	4,44	CHI
20191298485	GOIANIA	GN21342365	XAVANTES	13/12/2019 10:31	13/12/2019 16:20	13/12/2019 10:31	13/12/2019 16:20	5,80	1	5,80	CHI
20191298486	GOIANIA	15261827	CAMPINAS S1	13/12/2019 10:32	13/12/2019 18:41	13/12/2019 10:32	13/12/2019 18:41	8,15	1	8,15	CHI
20191298491	BELA VISTA DE GOIAS	BV21319497	BELA VISTA S1	13/12/2019 10:32	13/12/2019 15:28	13/12/2019 10:32	13/12/2019 15:28	4,92	1	4,92	CHI
20191298496	LUZIANIA	LZ12351401RE	MARAJOARA	13/12/2019 10:32	13/12/2019 19:34	13/12/2019 10:32	13/12/2019 19:34	9,03	27	243,74	CHI
20191298504	GOIANIA	10006208485	SENADOR CANEDO	13/12/2019 10:36	13/12/2019 12:16	13/12/2019 10:36	13/12/2019 12:16	1,67	1	1,67	CHI
20191298510	MUNDO NOVO DE GOIAS	10024558921	NOVA CRIXAS	13/12/2019 10:37	13/12/2019 17:18	13/12/2019 10:37	13/12/2019 17:18	6,67	1	6,67	CHI
20191298601	MONTES CLAROS DE GOIAS	8010000294	IPORA	13/12/2019 10:37	13/12/2019 17:35	13/12/2019 10:37	13/12/2019 17:35	6,96	1	6,96	CHI
20191298520	CRIXAS	CX12249584LD	SANTA TEREZINHA	13/12/2019 10:38	13/12/2019 16:30	13/12/2019 10:38	13/12/2019 16:30	5,86	2	11,72	CHI
20191298520	ITAPACI	CX12249584LD	SANTA TEREZINHA	13/12/2019 10:38	13/12/2019 16:30	13/12/2019 10:38	13/12/2019 16:30	5,86	2	11,72	CHI
20191298950	NOVA IGUACU DE GOIAS	UR12407359	URUACU	13/12/2019 10:38	13/12/2019 16:52	13/12/2019 10:38	13/12/2019 16:52	6,23	20	124,67	CHI
20191298950	PILAR DE GOIAS	UR12407359	URUACU	13/12/2019 10:38	13/12/2019 16:52	13/12/2019 10:38	13/12/2019 16:52	6,23	1	6,23	CHI
20191298950	URUACU	UR12407359	URUACU	13/12/2019 10:38	13/12/2019 16:52	13/12/2019 10:38	13/12/2019 16:52	6,23	30	187,00	CHI
20191298523	SENADOR CANEDO	SW12055861	CEPAIGO S1	13/12/2019 10:39	13/12/2019 13:49	13/12/2019 10:39	13/12/2019 13:49	3,16	103	325,68	CHI
20191298525	ITABERAI	50088361	ITABERAI S2	13/12/2019 10:39	13/12/2019 12:08	13/12/2019 10:39	13/12/2019 12:08	1,48	1	1,48	CHI
20191298526	APARECIDA DE GOIANIA	200304483	INDEPENDENCIA S1	13/12/2019 10:39	13/12/2019 12:21	13/12/2019 10:39	13/12/2019 12:21	1,70	1	1,70	CHI
20191298620	CORUMBA DE GOIAS	CB12311911	CORUMBA	13/12/2019 10:39	13/12/2019 14:55	13/12/2019 10:39	13/12/2019 14:55	4,26	17	72,40	CHI
20191299095	CRIXAS	2490051277	SANTA TEREZINHA	13/12/2019 10:39	13/12/2019 18:24	13/12/2019 10:39	13/12/2019 18:24	7,75	1	7,75	CHI
20191298604	GOIANIA	14751641	REAL S1	13/12/2019 10:40	13/12/2019 13:01	13/12/2019 10:40	13/12/2019 13:01	2,35	1	2,35	CHI
20191299199	BARRO ALTO	BA11000004	BARRO ALTO	13/12/2019 10:42	13/12/2019 20:32	13/12/2019 10:42	13/12/2019 20:32	9,83	132	1298,18	CHI
20191298622	BURITI DE GOIAS	BS12304459	FIRMINOPOLIS S2	13/12/2019 10:43	13/12/2019 15:01	13/12/2019 10:43	13/12/2019 15:01	4,29	10	42,92	CHI
20191298622	MOSSAMEDES	BS12304459	FIRMINOPOLIS S2	13/12/2019 10:43	13/12/2019 15:01	13/12/2019 10:43	13/12/2019 15:01	4,29	5	21,46	CHI
20191298622	SANCLERLANDIA	BS12304459	FIRMINOPOLIS S2	13/12/2019 10:43	13/12/2019 15:01	13/12/2019 10:43	13/12/2019 15:01	4,29	1	4,29	CHI
20191299567	FORMOSA	FA12397043	ITUIQUIRA	13/12/2019 10:43	14/12/2019 00:05	13/12/2019 10:43	14/12/2019 00:05	13,38	15	200,67	CHI
20191298624	COCALZINHO DE GOIAS	9970001194	AGUAS LINDAS DE GOIAS S2	13/12/2019 10:44	13/12/2019 13:18	13/12/2019 10:44	13/12/2019 13:18	2,56	1	2,56	CHI
20191298633	PORANGATU	840142584	PORANGATU	13/12/2019 10:45	13/12/2019 14:22	13/12/2019 10:45	13/12/2019 14:22	3,60	1	3,60	CHI
20191298635	NOVA CRIXAS	NA12027812	NOVA CRIXAS	13/12/2019 10:46	14/12/2019 12:00	13/12/2019 10:46	14/12/2019 12:00	25,23	5	126,17	CHI
20191298642	GOIANIA	10387523	AEROPORTO S3	13/12/2019 10:47	13/12/2019 15:24	13/12/2019 10:47	13/12/2019 15:24	4,62	1	4,62	CHI
20191298646	NIQUELANDIA	4400000395	URUACU	13/12/2019 10:48	13/12/2019 16:42	13/12/2019 10:48	13/12/2019 16:42	5,90	1	5,90	CHI

20191298649	COLINAS DO SUL	5300005312	MINACU	13/12/2019 10:49	13/12/2019 15:59	13/12/2019 10:49	13/12/2019 15:59	5,16	1	5,16	CHI
20191298656	GOIANIA	12491755	CAMPINAS S1	13/12/2019 10:50	13/12/2019 13:16	13/12/2019 10:50	13/12/2019 13:16	2,42	1	2,42	CHI
20191299282	NIQUELANDIA	NQ11090405	NIQUELANDIA SUBTRANSMISSAO	13/12/2019 10:50	13/12/2019 16:57	13/12/2019 10:50	13/12/2019 16:57	6,11	201	1227,55	CHI
20191298765	CEZARINA	CZ12314870	CEZARINA	13/12/2019 10:51	13/12/2019 12:18	13/12/2019 10:51	13/12/2019 12:18	1,46	21	30,69	CHI
20191298660	CRIXAS	CX21364261	SANTA TEREZINHA	13/12/2019 10:52	13/12/2019 17:00	13/12/2019 10:52	13/12/2019 17:00	6,12	1	6,12	CHI
20191298665	SANTA TEREZINHA DE GOIAS	SG12350024	SANTA TEREZINHA	13/12/2019 10:53	14/12/2019 03:10	13/12/2019 10:53	14/12/2019 03:10	16,27	15	244,04	CHI
20191298908	DOVERLANDIA	DV12237141LD	CAIAPONIA	13/12/2019 10:53	14/12/2019 14:08	13/12/2019 10:53	14/12/2019 14:08	27,25	6	163,48	CHI
20191298668	NOVO PLANALTO	TA21121344	SAO MIGUEL DO ARAGUAIA	13/12/2019 10:54	13/12/2019 17:35	13/12/2019 10:54	13/12/2019 17:35	6,67	1	6,67	CHI
20191298676	NEROPOLIS	NR21161904	NEROPOLIS S2	13/12/2019 10:56	13/12/2019 14:28	13/12/2019 10:56	13/12/2019 14:28	3,53	2	7,06	CHI
20191298680	IPORA	730020381	IPORA	13/12/2019 10:56	13/12/2019 13:43	13/12/2019 10:56	13/12/2019 13:43	2,77	1	2,77	CHI
20191298060	GOIANESIA	GE12000108	GOIANESIA S1	13/12/2019 10:57	13/12/2019 11:43	13/12/2019 10:57	13/12/2019 11:43	0,76	1	0,76	CHI
20191298060	SANTA RITA DO NOVO DESTINO	GE12000108	GOIANESIA S1	13/12/2019 10:57	13/12/2019 11:43	13/12/2019 10:57	13/12/2019 11:43	0,76	1	0,76	CHI
20191298685	AMORINOPOLIS	AM12039409	IPORA	13/12/2019 10:57	13/12/2019 12:20	13/12/2019 10:57	13/12/2019 12:20	1,38	4	5,52	CHI
20191298685	IPORA	AM12039409	IPORA	13/12/2019 10:57	13/12/2019 12:20	13/12/2019 10:57	13/12/2019 12:20	1,38	1	1,38	CHI
20191299099	AMARALINA	MU12335306	MARA ROSA	13/12/2019 10:58	14/12/2019 13:04	13/12/2019 10:58	14/12/2019 13:04	26,09	12	313,06	CHI
20191298707	CAMPO LIMPO	AN12258813	NEROPOLIS S1	13/12/2019 10:59	13/12/2019 11:44	13/12/2019 10:59	13/12/2019 11:44	0,75	25	18,63	CHI
20191298710	APARECIDA DE GOIANIA	AP11169521	REAL S1	13/12/2019 11:02	13/12/2019 12:34	13/12/2019 11:02	13/12/2019 12:34	1,52	101	153,60	CHI
20191298718	GOIANIRA	GR21016197	GOIANIRA	13/12/2019 11:04	14/12/2019 00:00	13/12/2019 11:04	14/12/2019 00:00	12,93	2	25,85	CHI
20191298730	PALMEIRAS DE GOIAS	PL11277538	PALMEIRAS	13/12/2019 11:06	13/12/2019 13:50	13/12/2019 11:06	13/12/2019 13:50	2,72	1	2,72	CHI
20191298736	SANTO ANTONIO DO DESCOBERTO	10004277684	ALEXANIA	13/12/2019 11:08	13/12/2019 12:52	13/12/2019 11:08	13/12/2019 12:52	1,72	1	1,72	CHI
20191298740	GOIANIA	10000364060	GOYA S1	13/12/2019 11:09	13/12/2019 11:43	13/12/2019 11:09	13/12/2019 11:43	0,56	1	0,56	CHI
20191298741	NOVA CRIXAS	NA21359770	NOVA CRIXAS	13/12/2019 11:09	13/12/2019 12:48	13/12/2019 11:09	13/12/2019 12:48	1,64	1	1,64	CHI
20191298750	ITABERAI	10018804517	ITABERAI S2	13/12/2019 11:12	13/12/2019 14:24	13/12/2019 11:12	13/12/2019 14:24	3,20	1	3,20	CHI
20191298754	MONTE ALEGRE DE GOIAS	ND21327506	IACIARA S2	13/12/2019 11:13	13/12/2019 17:22	13/12/2019 11:13	13/12/2019 17:22	6,15	1	6,15	CHI
20191298760	GOIANIA	GN12162086	GOYA S2	13/12/2019 11:14	13/12/2019 12:48	13/12/2019 11:14	13/12/2019 12:48	1,55	326	505,39	CHI
20191298766	CRISTALINA	KR12160255	CRISTALINA S1	13/12/2019 11:16	13/12/2019 17:58	13/12/2019 11:16	13/12/2019 17:58	6,69	4	26,74	CHI
20191299033	FORMOSO	SE12033994	MARA ROSA	13/12/2019 11:17	13/12/2019 16:07	13/12/2019 11:17	13/12/2019 16:07	4,83	100	483,33	CHI
20191298792	NOVO PLANALTO	TA12293662	SAO MIGUEL DO ARAGUAIA	13/12/2019 11:21	13/12/2019 16:40	13/12/2019 11:21	13/12/2019 16:40	5,31	5	26,57	CHI
20191298797	ITAGUARI	I121096158	ITABERAI S1	13/12/2019 11:22	13/12/2019 14:25	13/12/2019 11:22	13/12/2019 14:25	3,04	1	3,04	CHI
201912102129	BALIZA	BH11331018	CAIAPONIA	13/12/2019 11:23	14/12/2019 08:24	13/12/2019 11:23	14/12/2019 08:24	21,00	1	21,00	CHI
20191298811	ALEXANIA	AX21000102	ALEXANIA	13/12/2019 11:24	13/12/2019 15:24	13/12/2019 11:24	13/12/2019 15:24	3,99	2	7,97	CHI
20191298824	GOIANIA	11797484	CAMPINAS S2	13/12/2019 11:27	13/12/2019 16:17	13/12/2019 11:27	13/12/2019 16:17	4,82	1	4,82	CHI
20191298825	GOIAS	GS12058298	MATRINCHA	13/12/2019 11:28	13/12/2019 15:01	13/12/2019 11:28	13/12/2019 15:01	3,55	26	92,24	CHI

20191298834	ANAPOLIS	10024004896	JUNDIAI S1	13/12/2019 11:30	13/12/2019 14:20	13/12/2019 11:30	13/12/2019 14:20	2,84	1	2,84	CHI
20191298836	GOIANIA	16881229	MEIA PONTE	13/12/2019 11:31	13/12/2019 13:17	13/12/2019 11:31	13/12/2019 13:17	1,76	1	1,76	CHI
20191298838	NOVO GAMA	NJ11201176	PACAEMBU S1	13/12/2019 11:31	13/12/2019 13:32	13/12/2019 11:31	13/12/2019 13:32	2,00	117	234,29	CHI
20191298846	CATALAO	CT21250350	CATALAO S1	13/12/2019 11:33	14/12/2019 10:00	13/12/2019 11:33	14/12/2019 10:00	22,44	1	22,44	CHI
20191298973	GUARAITA	GK12234058	ITAPURANGA	13/12/2019 11:33	13/12/2019 22:27	13/12/2019 11:33	13/12/2019 22:27	10,88	8	87,08	CHI
20191298866	CAMPO ALEGRE DE GOIAS	CM21231667	CAMPO ALEGRE DE GOIAS	13/12/2019 11:37	13/12/2019 15:26	13/12/2019 11:37	13/12/2019 15:26	3,81	1	3,81	CHI
20191298867	LUZIANIA	LZ21059752	PAMPLONA	13/12/2019 11:37	13/12/2019 18:12	13/12/2019 11:37	13/12/2019 18:12	6,58	1	6,58	CHI
20191299387	CRIXAS	CX12097448	SANTA TEREZINHA	13/12/2019 11:37	14/12/2019 09:49	13/12/2019 11:37	14/12/2019 09:49	22,20	18	399,53	CHI
20191299387	GUARINOS	CX12097448	SANTA TEREZINHA	13/12/2019 11:37	14/12/2019 09:49	13/12/2019 11:37	14/12/2019 09:49	22,20	31	688,08	CHI
20191298876	ANAPOLIS	10007919946	ANAPOLIS UNIVERSITARIO S2	13/12/2019 11:39	13/12/2019 16:42	13/12/2019 11:39	13/12/2019 16:42	5,06	1	5,06	CHI
20191298877	AMORINOPOLIS	AM21159103	IPORA	13/12/2019 11:39	13/12/2019 13:13	13/12/2019 11:39	13/12/2019 13:13	1,56	1	1,56	CHI
20191298878	GOIANIRA	390086370	GOIANIRA	13/12/2019 11:39	13/12/2019 22:25	13/12/2019 11:39	13/12/2019 22:25	10,75	1	10,75	CHI
20191298882	GUARANI DE GOIAS	PS21264749	IACIARA S2	13/12/2019 11:40	13/12/2019 15:11	13/12/2019 11:40	13/12/2019 15:11	3,51	2	7,01	CHI
20191298883	LUZIANIA	3200045629	RIO VERMELHO	13/12/2019 11:40	13/12/2019 14:09	13/12/2019 11:40	13/12/2019 14:09	2,47	1	2,47	CHI
20191298886	GOIANIRA	390059950	GOIANIRA	13/12/2019 11:40	13/12/2019 22:13	13/12/2019 11:40	13/12/2019 22:13	10,53	1	10,53	CHI
20191298931	GOIANIA	GN11040772	XAVANTES	13/12/2019 11:41	13/12/2019 16:40	13/12/2019 11:41	13/12/2019 16:40	4,97	146	725,30	CHI
201912105160	ITAPURANGA	IK12299287	ITAPURANGA	13/12/2019 11:41	15/12/2019 14:02	13/12/2019 11:41	14/12/2019 09:06	21,42	2	42,83	CHI
201912105160	ITAPURANGA	IK12299287	ITAPURANGA	13/12/2019 11:41	15/12/2019 14:02	13/12/2019 11:41	15/12/2019 14:02	50,36	11	553,97	CHI
201912105160	ITAPURANGA	IK12299287	ITAPURANGA	13/12/2019 11:41	15/12/2019 14:02	15/12/2019 13:40	15/12/2019 14:02	0,38	2	0,75	CHI
20191298894	CAMPINORTE	2040016060	CAMPINORTE	13/12/2019 11:42	13/12/2019 16:28	13/12/2019 11:42	13/12/2019 16:28	4,77	1	4,77	CHI
20191298896	ACREUNA	EU21197994	EDEIA	13/12/2019 11:42	13/12/2019 14:44	13/12/2019 11:42	13/12/2019 14:44	3,03	1	3,03	CHI
20191298898	ARAGOIANIA	AO32021484	GUAPO S2	13/12/2019 11:42	13/12/2019 17:55	13/12/2019 11:42	13/12/2019 17:55	6,21	5	31,05	CHI
20191298904	PIRES DO RIO	PR21231422	PIRES DO RIO S1	13/12/2019 11:43	13/12/2019 14:40	13/12/2019 11:43	13/12/2019 14:40	2,94	1	2,94	CHI
20191298906	GUAPO	GA11000001	GUAPO S1	13/12/2019 11:44	13/12/2019 13:18	13/12/2019 11:44	13/12/2019 13:18	1,56	138	215,13	CHI
20191298910	CORUMBAIBA	CI21298629	VILA CORUMBA	13/12/2019 11:45	13/12/2019 15:00	13/12/2019 11:45	13/12/2019 15:00	3,23	18	58,21	CHI
20191298916	GOIANIA	GN11313188	NEROPOLIS S1	13/12/2019 11:48	13/12/2019 14:58	13/12/2019 11:48	13/12/2019 14:58	3,16	15	47,39	CHI
20191298919	MINACU	4020037943	MINACU	13/12/2019 11:48	13/12/2019 16:49	13/12/2019 11:48	13/12/2019 16:49	5,00	1	5,00	CHI
20191298921	NOVO PLANALTO	SM21020763	NOVO PLANALTO	13/12/2019 11:49	13/12/2019 13:50	13/12/2019 11:49	13/12/2019 13:50	2,01	1	2,01	CHI
20191298922	IPORA	10010995631	IPORA	13/12/2019 11:50	13/12/2019 14:24	13/12/2019 11:50	13/12/2019 14:24	2,58	1	2,58	CHI
20191298928	BELA VISTA DE GOIAS	CF21165255	CRISTIANOPOLIS	13/12/2019 11:51	13/12/2019 18:22	13/12/2019 11:51	13/12/2019 18:22	6,50	1	6,50	CHI
20191298936	COCALZINHO DE GOIAS	ZN12330505	AGUAS LINDAS DE GOIAS S2	13/12/2019 11:53	13/12/2019 16:48	13/12/2019 11:53	13/12/2019 16:48	4,91	28	137,62	CHI
20191298936	PADRE BERNARDO	ZN12330505	AGUAS LINDAS DE GOIAS S2	13/12/2019 11:53	13/12/2019 16:48	13/12/2019 11:53	13/12/2019 16:48	4,91	4	19,66	CHI
20191298938	LUZIANIA	LZ21058462	CRISTALINA S2	13/12/2019 11:54	13/12/2019 13:52	13/12/2019 11:54	13/12/2019 13:52	1,97	1	1,97	CHI

20191298942	CALDAS NOVAS	CN21103251	CALDAS NOVAS S2	13/12/2019 11:54	13/12/2019 16:10	13/12/2019 11:54	13/12/2019 16:10	4,26	1	4,26	CHI
20191298945	GOIANIA	16150132	GOYA S1	13/12/2019 11:54	13/12/2019 16:42	13/12/2019 11:54	13/12/2019 16:42	4,79	1	4,79	CHI
20191298953	ALEXANIA	AX31000189	ALEXANIA	13/12/2019 11:56	13/12/2019 15:30	13/12/2019 11:56	13/12/2019 15:30	3,56	1	3,56	CHI
20191298956	SANTO ANTONIO DO DESCOBERTO	SN12094547	MARAJOARA	13/12/2019 11:56	13/12/2019 18:40	13/12/2019 11:56	13/12/2019 18:40	6,72	2	13,44	CHI
20191298960	ITAPACI	IW21076135	ITAPACI	13/12/2019 11:57	13/12/2019 17:32	13/12/2019 11:57	13/12/2019 17:32	5,57	1	5,57	CHI
20191298968	SENADOR CANEDO	SW32032475	SENADOR CANEDO	13/12/2019 11:59	13/12/2019 17:38	13/12/2019 11:59	13/12/2019 17:38	5,63	2	11,27	CHI
20191298970	AGUAS LINDAS DE GOIAS	LA12313875	AGUAS LINDAS DE GOIAS S1	13/12/2019 12:00	13/12/2019 13:59	13/12/2019 12:00	13/12/2019 13:59	1,98	94	186,20	CHI
20191298970	COCALZINHO DE GOIAS	LA12313875	AGUAS LINDAS DE GOIAS S1	13/12/2019 12:00	13/12/2019 13:59	13/12/2019 12:00	13/12/2019 13:59	1,98	1	1,98	CHI
20191298970	SANTO ANTONIO DO DESCOBERTO	LA12313875	AGUAS LINDAS DE GOIAS S1	13/12/2019 12:00	13/12/2019 13:59	13/12/2019 12:00	13/12/2019 13:59	1,98	18	35,65	CHI
20191298972	COCALZINHO DE GOIAS	ZN12389360	AGUAS LINDAS DE GOIAS S2	13/12/2019 12:00	13/12/2019 15:03	13/12/2019 12:00	13/12/2019 15:03	3,04	94	286,15	CHI
20191298974	VALPARAISO DE GOIAS	2860139819	PACAEMBU S1	13/12/2019 12:01	13/12/2019 13:03	13/12/2019 12:01	13/12/2019 13:03	1,03	1	1,03	CHI
20191299105	OURO VERDE DE GOIAS	OV12384176	NEROPOLIS S1	13/12/2019 12:03	13/12/2019 16:05	13/12/2019 12:03	13/12/2019 16:05	4,03	11	44,34	CHI
20191298989	IPAMERI	IP12215693	URUTAI	13/12/2019 12:04	13/12/2019 14:43	13/12/2019 12:04	13/12/2019 14:43	2,64	4	10,55	CHI
20191298994	FORMOSO	FO12185324	PORANGATU	13/12/2019 12:05	14/12/2019 09:48	13/12/2019 12:05	14/12/2019 09:48	21,71	2	43,42	CHI
20191299382	ITAPIRAPUA	IU12060539	MATRINCHA	13/12/2019 12:07	14/12/2019 10:35	13/12/2019 12:07	14/12/2019 10:35	22,46	4	89,83	CHI
20191299003	GOIANIA	14595564	GOYA S2	13/12/2019 12:08	13/12/2019 13:52	13/12/2019 12:08	13/12/2019 13:52	1,73	1	1,73	CHI
20191299007	PIRENOPOLIS	PV21171286	CORUMBA	13/12/2019 12:09	13/12/2019 17:35	13/12/2019 12:09	13/12/2019 17:35	5,43	1	5,43	CHI
20191299008	ANICUNS	910039574	ANICUNS	13/12/2019 12:09	13/12/2019 14:26	13/12/2019 12:09	13/12/2019 14:26	2,27	1	2,27	CHI
20191299025	ANAPOLIS	AN12000193RE	ANAPOLIS UNIVERSITARIO S2	13/12/2019 12:09	13/12/2019 16:05	13/12/2019 12:09	13/12/2019 16:05	3,93	48	188,53	CHI
20191299025	PIRENOPOLIS	AN12000193RE	ANAPOLIS UNIVERSITARIO S2	13/12/2019 12:09	13/12/2019 16:05	13/12/2019 12:09	13/12/2019 16:05	3,93	16	62,84	CHI
20191299010	GOIANIA	12408580	GOYA S2	13/12/2019 12:10	13/12/2019 13:48	13/12/2019 12:10	13/12/2019 13:48	1,63	1	1,63	CHI
20191299024	GOIANESIA	550057109	GOIANESIA S2	13/12/2019 12:12	13/12/2019 16:15	13/12/2019 12:12	13/12/2019 16:15	4,05	1	4,05	CHI
20191299027	APARECIDA DE GOIANIA	14284170	INDEPENDENCIA S2	13/12/2019 12:13	13/12/2019 14:13	13/12/2019 12:13	13/12/2019 14:13	2,00	1	2,00	CHI
201912100049	FLORES DE GOIAS	FB12277896	IACIARA S2	13/12/2019 12:15	13/12/2019 21:04	13/12/2019 12:15	13/12/2019 21:04	8,81	3	26,42	CHI
201912100049	SITIO D ABADIA	FB12277896	IACIARA S2	13/12/2019 12:15	13/12/2019 21:04	13/12/2019 12:15	13/12/2019 21:04	8,81	18	158,51	CHI
20191299038	INHUMAS	IN21132745	INHUMAS S1	13/12/2019 12:16	14/12/2019 10:33	13/12/2019 12:16	14/12/2019 10:33	22,27	1	22,27	CHI
20191299043	PIRENOPOLIS	PV21000722	SAO FRANCISCO DE GOIAS	13/12/2019 12:19	13/12/2019 20:09	13/12/2019 12:19	13/12/2019 20:09	7,83	1	7,83	CHI
20191299048	GOIANIA	17097599	GOYA S2	13/12/2019 12:19	13/12/2019 15:55	13/12/2019 12:19	13/12/2019 15:55	3,59	1	3,59	CHI
20191299051	ORIZONA	OZ21149643	VIANOPOLIS	13/12/2019 12:20	13/12/2019 22:42	13/12/2019 12:20	13/12/2019 22:42	10,36	1	10,36	CHI
20191299053	SAO JOAO D ALIANCA	JL12268111	FLORES DE GOIAS	13/12/2019 12:20	14/12/2019 10:18	13/12/2019 12:20	14/12/2019 10:18	21,95	10	219,53	CHI
20191299241	COCALZINHO DE GOIAS	ZN12084617	AGUAS LINDAS DE GOIAS S2	13/12/2019 12:20	13/12/2019 18:02	13/12/2019 12:20	13/12/2019 18:02	5,69	27	153,59	CHI
20191299089	NOVA AMERICA	NM12075610	RUBIATABA	13/12/2019 12:21	14/12/2019 13:32	13/12/2019 12:21	14/12/2019 13:32	25,18	13	327,34	CHI
20191299060	EDEALINA	ED21128535	PONTALINA	13/12/2019 12:23	13/12/2019 17:32	13/12/2019 12:23	13/12/2019 17:32	5,14	1	5,14	CHI

20191299062	SANTA FE DE GOIAS	RN21007851	BRITANIA	13/12/2019 12:24	13/12/2019 14:22	13/12/2019 12:24	13/12/2019 14:22	1,98	1	1,98	CHI
20191299063	URUACU	UR12208588	URUACU	13/12/2019 12:24	13/12/2019 16:40	13/12/2019 12:24	13/12/2019 16:40	4,26	7	29,81	CHI
20191299273	GOIAS	GS12217095	GOIAS	13/12/2019 12:25	13/12/2019 15:56	13/12/2019 12:25	13/12/2019 15:56	3,50	15	52,56	CHI
20191299069	GOIANIA	GN11167695	ATLANTICO S3	13/12/2019 12:26	13/12/2019 16:45	13/12/2019 12:26	13/12/2019 16:45	4,33	109	471,88	CHI
20191299072	HIDROLINA	HL21140491	ITAPACI	13/12/2019 12:26	14/12/2019 15:13	13/12/2019 12:26	14/12/2019 15:13	26,77	2	53,55	CHI
20191299073	CALDAS NOVAS	CN21354119	VILA CORUMBA	13/12/2019 12:27	13/12/2019 16:00	13/12/2019 12:27	13/12/2019 16:00	3,54	1	3,54	CHI
20191299075	GOIANIA	GN11059678	XAVANTES	13/12/2019 12:28	13/12/2019 15:07	13/12/2019 12:28	13/12/2019 15:07	2,64	88	232,54	CHI
20191299083	PORANGATU	PO11170960	PORANGATU	13/12/2019 12:30	13/12/2019 14:40	13/12/2019 12:30	13/12/2019 14:40	2,16	130	280,80	CHI
20191299093	LEOPOLDO DE BULHOES	LB11191050	DAIA S2	13/12/2019 12:32	13/12/2019 15:34	13/12/2019 12:32	13/12/2019 15:34	3,03	81	245,11	CHI
20191299097	BALIZA	DV12139935	CAIAPONIA	13/12/2019 12:33	14/12/2019 17:33	13/12/2019 12:33	14/12/2019 17:33	28,99	1	28,99	CHI
20191299097	DOVERLANDIA	DV12139935	CAIAPONIA	13/12/2019 12:33	14/12/2019 17:33	13/12/2019 12:33	14/12/2019 17:33	28,99	6	173,97	CHI
20191299100	GOIANIA	16491087	CAMPINAS S2	13/12/2019 12:33	13/12/2019 15:06	13/12/2019 12:33	13/12/2019 15:06	2,53	1	2,53	CHI
20191299101	GOIANIA	14444367	GOYA S2	13/12/2019 12:34	13/12/2019 16:38	13/12/2019 12:34	13/12/2019 16:38	4,06	1	4,06	CHI
20191299102	SANTA BARBARA DE GOIAS	TR12043820	TRINDADE	13/12/2019 12:34	14/12/2019 11:53	13/12/2019 12:34	14/12/2019 11:53	23,31	11	256,44	CHI
20191299102	TRINDADE	TR12043820	TRINDADE	13/12/2019 12:34	14/12/2019 11:53	13/12/2019 12:34	14/12/2019 11:53	23,31	2	46,63	CHI
20191299111	TRINDADE	40291030	GOYA S2	13/12/2019 12:36	13/12/2019 17:00	13/12/2019 12:36	13/12/2019 17:00	4,39	1	4,39	CHI
20191299112	GOIANIA	12564734	ATLANTICO S3	13/12/2019 12:36	13/12/2019 13:48	13/12/2019 12:36	13/12/2019 13:48	1,19	1	1,19	CHI
20191299116	ORIZONA	OZ21095383	PIRES DO RIO S2	13/12/2019 12:36	13/12/2019 21:15	13/12/2019 12:36	13/12/2019 21:15	8,64	1	8,64	CHI
20191299638	FLORES DE GOIAS	FB12249653	FLORES DE GOIAS	13/12/2019 12:36	13/12/2019 20:44	13/12/2019 12:36	13/12/2019 20:44	8,12	153	1242,66	CHI
20191299117	PIRACANJUBA	60017582	PIRACANJUBA	13/12/2019 12:37	13/12/2019 18:52	13/12/2019 12:37	13/12/2019 18:52	6,25	1	6,25	CHI
20191299121	ITAPURANGA	GK21379265	ITAPURANGA	13/12/2019 12:38	13/12/2019 14:50	13/12/2019 12:38	13/12/2019 14:50	2,20	1	2,20	CHI
20191299123	ITAPIRAPUA	IU12028878LD	MATRINCHA	13/12/2019 12:38	14/12/2019 01:58	13/12/2019 12:38	14/12/2019 01:58	13,33	6	79,99	CHI
20191299123	ITAPIRAPUA	IU12028878LD	MATRINCHA	13/12/2019 12:38	14/12/2019 01:58	13/12/2019 18:45	14/12/2019 01:58	7,22	26	187,73	CHI
20191299125	COCALZINHO DE GOIAS	ZN21148329	AGUAS LINDAS DE GOIAS S2	13/12/2019 12:39	13/12/2019 15:09	13/12/2019 12:39	13/12/2019 15:09	2,50	2	5,00	CHI
20191299127	RUBIATABA	RB21114347	RUBIATABA	13/12/2019 12:40	14/12/2019 16:30	13/12/2019 12:40	14/12/2019 16:30	27,83	1	27,83	CHI
20191299136	SANTA TEREZA DE GOIAS	2430010570	MARA ROSA	13/12/2019 12:43	14/12/2019 19:41	13/12/2019 12:43	14/12/2019 19:41	30,97	1	30,97	CHI
20191299137	FORMOSA	610274259	ITUIQUIRA	13/12/2019 12:43	13/12/2019 14:03	13/12/2019 12:43	13/12/2019 14:03	1,33	1	1,33	CHI
20191299138	AVELINOPOLIS	AV12308566	ANICUNS	13/12/2019 12:43	13/12/2019 15:30	13/12/2019 12:43	13/12/2019 15:30	2,77	1	2,77	CHI
20191299139	APARECIDA DE GOIANIA	13574693	REAL S2	13/12/2019 12:43	13/12/2019 14:30	13/12/2019 12:43	13/12/2019 14:30	1,77	1	1,77	CHI
20191299146	CORUMBAIBA	CI21000479	VILA CORUMBA	13/12/2019 12:45	13/12/2019 17:20	13/12/2019 12:45	13/12/2019 17:20	4,57	1	4,57	CHI
20191299147	GOIANIA	12364691	MEIA PONTE	13/12/2019 12:46	13/12/2019 14:51	13/12/2019 12:46	13/12/2019 14:51	2,08	1	2,08	CHI
20191299151	OUVIDOR	OU12061242RE	CATALAO S1	13/12/2019 12:46	13/12/2019 15:40	13/12/2019 12:46	13/12/2019 15:40	2,90	13	37,73	CHI
20191299157	ITUMBIARA	690169670	ITUMBIARA NOVA	13/12/2019 12:48	13/12/2019 15:24	13/12/2019 12:48	13/12/2019 15:24	2,60	1	2,60	CHI

20191299163	ABADIANIA	AA12373403	CORUMBA	13/12/2019 12:49	13/12/2019 17:53	13/12/2019 12:49	13/12/2019 17:53	5,06	2	10,11	CHI
20191299167	FAINA	FC12274380	GOIAS	13/12/2019 12:50	13/12/2019 22:35	13/12/2019 12:50	13/12/2019 22:35	9,75	2	19,49	CHI
20191299173	CATALAO	10022362230	CATALAO S1	13/12/2019 12:51	13/12/2019 16:02	13/12/2019 12:51	13/12/2019 16:02	3,17	1	3,17	CHI
20191299650	ALEXANIA	AX12377762RE	ALEXANIA	13/12/2019 12:51	13/12/2019 20:01	13/12/2019 12:51	13/12/2019 20:01	7,16	15	107,37	CHI
20191299650	CORUMBA DE GOIAS	AX12377762RE	ALEXANIA	13/12/2019 12:51	13/12/2019 20:01	13/12/2019 12:51	13/12/2019 20:01	7,16	1	7,16	CHI
201912102127	JUSSARA	JR12331769	JUSSARA	13/12/2019 12:52	14/12/2019 07:26	13/12/2019 12:52	14/12/2019 07:26	18,55	2	37,11	CHI
201912102327	NOVA IGUACU DE GOIAS	NH12202112RE	SANTA TEREZINHA	13/12/2019 12:52	16/12/2019 23:35	14/12/2019 09:30	14/12/2019 10:40	1,16	6	6,93	CHI
201912102327	ALTO HORIZONTE	20354220	SANTA TEREZINHA	13/12/2019 12:52	16/12/2019 23:35	13/12/2019 12:52	14/12/2019 18:54	30,04	27	811,17	CHI
201912102327	ALTO HORIZONTE	20354220	SANTA TEREZINHA	13/12/2019 12:52	16/12/2019 23:35	13/12/2019 12:52	14/12/2019 21:45	32,88	13	427,44	CHI
201912102327	PILAR DE GOIAS	20354220	SANTA TEREZINHA	13/12/2019 12:52	16/12/2019 23:35	13/12/2019 12:52	14/12/2019 21:45	32,88	1	32,88	CHI
201912102327	ALTO HORIZONTE	20354220	SANTA TEREZINHA	13/12/2019 12:52	16/12/2019 23:35	13/12/2019 12:52	16/12/2019 23:35	82,73	18	1489,10	CHI
201912102327	CAMPOS VERDES	20354220	SANTA TEREZINHA	13/12/2019 12:52	16/12/2019 23:35	13/12/2019 12:52	16/12/2019 23:35	82,73	8	661,82	CHI
20191299185	GOIANIA	12898831	XAVANTES	13/12/2019 12:54	13/12/2019 16:03	13/12/2019 12:54	13/12/2019 16:03	3,15	1	3,15	CHI
20191298097	ANAPOLIS	AN11264485	JUNDIAI S2	13/12/2019 12:55	13/12/2019 16:43	13/12/2019 12:55	13/12/2019 16:43	3,80	53	201,30	CHI
20191299191	SANCLERLANDIA	SC21393441	FIRMINOPOLIS S2	13/12/2019 12:56	13/12/2019 14:15	13/12/2019 12:56	13/12/2019 14:15	1,33	2	2,66	CHI
20191299192	MONTES CLAROS DE GOIAS	ME21304368	IPORA	13/12/2019 12:56	13/12/2019 23:05	13/12/2019 12:56	13/12/2019 23:05	10,15	1	10,15	CHI
20191299209	FORMOSA	FA12279177	ITUIQUIRA	13/12/2019 13:00	13/12/2019 19:57	13/12/2019 13:00	13/12/2019 19:57	6,95	1	6,95	CHI
20191299212	LUZIANIA	LZ21237823	VIANOPOLIS	13/12/2019 13:00	13/12/2019 15:28	13/12/2019 13:00	13/12/2019 15:28	2,45	2	4,90	CHI
20191299214	APARECIDA DE GOIANIA	AP12063243LD	ATLANTICO S2	13/12/2019 13:01	13/12/2019 15:30	13/12/2019 13:01	13/12/2019 15:30	2,49	2262	5637,41	CHI
20191299220	BELA VISTA DE GOIAS	10016108840	BELA VISTA S1	13/12/2019 13:01	13/12/2019 15:54	13/12/2019 13:01	13/12/2019 15:54	2,87	1	2,87	CHI
20191299948	APARECIDA DE GOIANIA	AP11401258	ATLANTICO S2	13/12/2019 13:01	13/12/2019 18:06	13/12/2019 13:01	13/12/2019 18:06	5,09	86	437,76	CHI
20191299222	SAO FRANCISCO DE GOIAS	PV21297016	SAO FRANCISCO DE GOIAS	13/12/2019 13:02	13/12/2019 19:15	13/12/2019 13:02	13/12/2019 19:15	6,21	1	6,21	CHI
20191299223	BONFINOPOLIS	BO12249968LD	GOIANIA LESTE S2	13/12/2019 13:02	14/12/2019 11:37	13/12/2019 13:02	14/12/2019 11:37	22,57	2	45,14	CHI
20191299225	DAVINOPOLIS	IO21131073	CATALAO S1	13/12/2019 13:03	13/12/2019 17:20	13/12/2019 13:03	13/12/2019 17:20	4,28	1	4,28	CHI
20191299269	FAINA	FC12274421	GOIAS	13/12/2019 13:05	13/12/2019 19:42	13/12/2019 13:05	13/12/2019 19:42	6,60	17	112,26	CHI
20191299889	COLINAS DO SUL	TI11116081	MINACU	13/12/2019 13:05	13/12/2019 18:05	13/12/2019 13:05	13/12/2019 18:05	5,00	57	284,83	CHI
20191299235	MINACU	IH21208377	MINACU	13/12/2019 13:06	14/12/2019 11:58	13/12/2019 13:06	14/12/2019 11:58	22,87	1	22,87	CHI
20191299237	CALDAS NOVAS	CN12098245	RIO QUENTE	13/12/2019 13:06	13/12/2019 15:16	13/12/2019 13:06	13/12/2019 15:16	2,16	2	4,31	CHI
20191299238	MORRINHOS	MR21269167	MORRINHOS	13/12/2019 13:06	13/12/2019 22:58	13/12/2019 13:06	13/12/2019 22:58	9,85	1	9,85	CHI
20191299242	GOIANIRA	GR12394658	GOIANIRA	13/12/2019 13:07	13/12/2019 19:00	13/12/2019 13:07	13/12/2019 19:00	5,88	2	11,75	CHI
20191299242	TRINDADE	GR12394658	GOIANIRA	13/12/2019 13:07	13/12/2019 19:00	13/12/2019 13:07	13/12/2019 19:00	5,88	3	17,63	CHI
201912100128	FLORES DE GOIAS	FB12204157	FLORES DE GOIAS	13/12/2019 13:07	13/12/2019 18:32	13/12/2019 13:07	13/12/2019 18:32	5,41	13	70,36	CHI
20191299244	VALPARAISO DE GOIAS	3350047747	PACAEMBU S1	13/12/2019 13:08	13/12/2019 14:33	13/12/2019 13:08	13/12/2019 14:33	1,41	1	1,41	CHI

20191299245	GOIANIA	10348232	CAMPINAS S1	13/12/2019 13:08	13/12/2019 16:53	13/12/2019 13:08	13/12/2019 16:53	3,74	1	3,74	CHI
20191299248	TEREZOPOLIS DE GOIAS	TJ21247647	DAIA S2	13/12/2019 13:09	13/12/2019 15:41	13/12/2019 13:09	13/12/2019 15:41	2,53	1	2,53	CHI
20191299248	TEREZOPOLIS DE GOIAS	TJ12000124	DAIA S2	13/12/2019 13:09	13/12/2019 15:41	13/12/2019 13:10	13/12/2019 15:41	2,52	2	5,04	CHI
201912100509	CAMPINACU	FO12197186	PORANGATU	13/12/2019 13:09	15/12/2019 14:04	13/12/2019 13:09	15/12/2019 10:53	45,74	3	137,23	CHI
201912100509	CAMPINORTE	FO12197186	PORANGATU	13/12/2019 13:09	15/12/2019 14:04	13/12/2019 13:09	15/12/2019 10:53	45,74	21	960,59	CHI
201912100509	CAMPINORTE	CR12325222	PORANGATU	13/12/2019 13:09	15/12/2019 14:04	13/12/2019 13:09	15/12/2019 11:43	46,56	3	139,69	CHI
201912100509	CAMPINACU	CR12292416	PORANGATU	13/12/2019 13:09	15/12/2019 14:04	15/12/2019 11:44	15/12/2019 12:46	1,04	3	3,13	CHI
201912100509	CAMPINORTE	CR12292416	PORANGATU	13/12/2019 13:09	15/12/2019 14:04	15/12/2019 11:44	15/12/2019 12:46	1,04	6	6,27	CHI
201912100509	CAMPINORTE	CR21335544	PORANGATU	13/12/2019 13:09	15/12/2019 14:04	15/12/2019 12:46	15/12/2019 14:04	1,30	1	1,30	CHI
20191299256	LUZIANIA	LZ21267427	VIANOPOLIS	13/12/2019 13:11	13/12/2019 18:01	13/12/2019 13:11	13/12/2019 18:01	4,83	1	4,83	CHI
20191299258	ANAPOLIS	AN21370314	ANAPOLIS UNIVERSITARIO S2	13/12/2019 13:11	14/12/2019 00:45	13/12/2019 13:11	14/12/2019 00:45	11,55	2	23,10	CHI
20191299259	GOIANIA	11454738	GOIANIA LESTE S1	13/12/2019 13:12	13/12/2019 14:30	13/12/2019 13:12	13/12/2019 14:30	1,28	1	1,28	CHI
20191299301	CEZARINA	CZ11312455	CEZARINA	13/12/2019 13:12	13/12/2019 17:26	13/12/2019 13:12	13/12/2019 17:26	4,22	51	215,40	CHI
20191299260	LUZIANIA	10021810026	MARAJOARA	13/12/2019 13:13	13/12/2019 15:18	13/12/2019 13:13	13/12/2019 15:18	2,08	1	2,08	CHI
20191299457	GOIANESIA	GE11000056	GOIANESIA S2	13/12/2019 13:13	13/12/2019 19:38	13/12/2019 13:13	13/12/2019 19:38	6,41	34	217,89	CHI
20191299268	IVOLANDIA	IV21076543	IPORA	13/12/2019 13:14	13/12/2019 16:46	13/12/2019 13:14	13/12/2019 16:46	3,53	1	3,53	CHI
20191299525	SILVANIA	SV12169400	VIANOPOLIS	13/12/2019 13:14	13/12/2019 15:55	13/12/2019 13:14	13/12/2019 15:55	2,68	76	203,57	CHI
20191299272	GOIANIA	GN11048174	XAVANTES	13/12/2019 13:15	13/12/2019 18:01	13/12/2019 13:15	13/12/2019 18:01	4,76	129	613,40	CHI
20191299274	VALPARAISO DE GOIAS	2860073237	PACAEMBU S1	13/12/2019 13:15	13/12/2019 18:56	13/12/2019 13:15	13/12/2019 18:56	5,67	1	5,67	CHI
20191299278	APARECIDA DE GOIANIA	AP21080230	CEPAIGO S1	13/12/2019 13:16	13/12/2019 16:40	13/12/2019 13:16	13/12/2019 16:40	3,39	1	3,39	CHI
20191299281	COCALZINHO DE GOIAS	ZN12104981	AGUAS LINDAS DE GOIAS S2	13/12/2019 13:16	14/12/2019 08:15	13/12/2019 13:16	14/12/2019 08:15	18,97	3	56,91	CHI
20191299290	TROMBAS	TB12240756	PORANGATU	13/12/2019 13:18	13/12/2019 15:20	13/12/2019 13:18	13/12/2019 15:20	2,02	47	95,10	CHI
20191299403	ARAGOIANIA	10026882416	GUAPO S2	13/12/2019 13:19	13/12/2019 15:05	13/12/2019 13:19	13/12/2019 15:05	1,76	1	1,76	CHI
20191299404	BARRO ALTO	GE12256025	GOIANESIA S1	13/12/2019 13:20	14/12/2019 15:27	13/12/2019 13:20	14/12/2019 15:27	26,11	1	26,11	CHI
20191299404	GOIANESIA	GE12256025	GOIANESIA S1	13/12/2019 13:20	14/12/2019 15:27	13/12/2019 13:20	14/12/2019 15:27	26,11	2	52,22	CHI
20191299409	APARECIDA DE GOIANIA	200282165	CEPAIGO S1	13/12/2019 13:21	13/12/2019 15:55	13/12/2019 13:21	13/12/2019 15:55	2,57	1	2,57	CHI
20191299711	NIQUELANDIA	NQ21372009	URUACU	13/12/2019 13:21	13/12/2019 22:29	13/12/2019 13:21	13/12/2019 22:29	9,13	1	9,13	CHI
20191299793	NIQUELANDIA	NQ11243529	BARRO ALTO	13/12/2019 13:21	13/12/2019 20:38	13/12/2019 13:21	13/12/2019 20:38	7,27	125	908,61	CHI
20191299421	IPAMERI	580077627	IPAMERI	13/12/2019 13:24	13/12/2019 16:56	13/12/2019 13:24	13/12/2019 16:56	3,53	1	3,53	CHI
20191299434	MIMOSO DE GOIAS	MJ12251065	PADRE BERNARDO	13/12/2019 13:26	13/12/2019 18:38	13/12/2019 13:26	13/12/2019 18:38	5,19	10	51,86	CHI
20191299436	GOIANIA	10007736876	CARAJAS S1	13/12/2019 13:27	13/12/2019 16:14	13/12/2019 13:27	13/12/2019 16:14	2,78	1	2,78	CHI
201912101733	SANTA BARBARA DE GOIAS	SB12186355	TRINDADE	13/12/2019 13:27	13/12/2019 23:08	13/12/2019 13:27	13/12/2019 23:08	9,68	8	77,41	CHI
20191299440	ANAPOLIS	10030733055	ANAPOLIS UNIVERSITARIO S2	13/12/2019 13:28	13/12/2019 16:00	13/12/2019 13:28	13/12/2019 16:00	2,54	0	0,00	CHI

20191299443	CORUMBA DE GOIAS	CB31061902	CORUMBA	13/12/2019 13:28	14/12/2019 15:06	13/12/2019 13:28	14/12/2019 15:06	25,63	1	25,63	CHI
20191299611	FAINA	IK12299288	ITAPURANGA	13/12/2019 13:28	14/12/2019 09:03	13/12/2019 13:28	14/12/2019 09:03	19,58	10	195,80	CHI
20191299611	ITAPURANGA	IK12299288	ITAPURANGA	13/12/2019 13:28	14/12/2019 09:03	13/12/2019 13:28	14/12/2019 09:03	19,58	6	117,48	CHI
20191299452	SANTO ANTONIO DO DESCOBERTO	SN21158443	AGUAS LINDAS DE GOIAS S2	13/12/2019 13:29	13/12/2019 17:08	13/12/2019 13:29	13/12/2019 17:08	3,64	1	3,64	CHI
20191299685	INHUMAS	IN12014094	INHUMAS S1	13/12/2019 13:29	13/12/2019 16:57	13/12/2019 13:29	13/12/2019 16:57	3,47	9	31,19	CHI
20191299456	DOVERLANDIA	DV12342648	PARQUE DAS EMAS	13/12/2019 13:30	14/12/2019 08:11	13/12/2019 13:30	14/12/2019 08:11	18,68	2	37,35	CHI
20191299566	GOIAS	GS11219972	GOIAS	13/12/2019 13:31	13/12/2019 16:24	13/12/2019 13:31	13/12/2019 16:24	2,88	218	628,08	CHI
20191299470	PARAUNA	PU12279674	ACREUNA	13/12/2019 13:33	13/12/2019 17:47	13/12/2019 13:33	13/12/2019 17:47	4,22	4	16,87	CHI
20191299602	ANAPOLIS	AN12132535	ANAPOLIS UNIVERSITARIO S2	13/12/2019 13:33	13/12/2019 16:59	13/12/2019 13:33	13/12/2019 16:59	3,43	8	27,45	CHI
20191299473	GOIANIA	11645258	ATLANTICO S2	13/12/2019 13:34	13/12/2019 15:02	13/12/2019 13:34	13/12/2019 15:02	1,46	1	1,46	CHI
20191299475	GOIANIA	10013129501	GOYA S2	13/12/2019 13:35	13/12/2019 20:49	13/12/2019 13:35	13/12/2019 20:49	7,23	1	7,23	CHI
20191299476	URUACU	10002711794	URUACU	13/12/2019 13:35	13/12/2019 18:01	13/12/2019 13:35	13/12/2019 18:01	4,43	1	4,43	CHI
20191299482	CEZARINA	CZ21154066	CEZARINA	13/12/2019 13:37	13/12/2019 15:09	13/12/2019 13:37	13/12/2019 15:09	1,53	1	1,53	CHI
20191299306	AGUAS LINDAS DE GOIAS	LA10394619	AGUAS LINDAS DE GOIAS S1	13/12/2019 13:38	13/12/2019 14:46	13/12/2019 13:38	13/12/2019 14:46	1,15	9490	10884,50	CHI
20191299306	COCALZINHO DE GOIAS	LA10394619	AGUAS LINDAS DE GOIAS S1	13/12/2019 13:38	13/12/2019 14:46	13/12/2019 13:38	13/12/2019 14:46	1,15	3	3,44	CHI
20191299306	AGUAS LINDAS DE GOIAS	LA10394619	AGUAS LINDAS DE GOIAS S1	13/12/2019 13:38	13/12/2019 14:46	13/12/2019 14:35	13/12/2019 14:46	0,20	6035	1190,24	CHI
20191299493	CATALAO	CT21042485	CATALAO S1	13/12/2019 13:40	14/12/2019 11:22	13/12/2019 13:40	14/12/2019 11:22	21,69	2	43,38	CHI
20191299494	SENADOR CANEDO	10029421339	GOIANIA LESTE S1	13/12/2019 13:40	13/12/2019 16:48	13/12/2019 13:40	13/12/2019 16:48	3,12	1	3,12	CHI
20191299496	CRIXAS	CX11055160	SERRA DO OURO	13/12/2019 13:41	13/12/2019 19:40	13/12/2019 13:41	13/12/2019 19:40	5,99	7	41,95	CHI
20191299497	FORMOSA	610165379	ITUIQUIRA	13/12/2019 13:41	13/12/2019 18:05	13/12/2019 13:41	13/12/2019 18:05	4,41	1	4,41	CHI
20191299523	ANAPOLIS	AN10383663	DAIA S1	13/12/2019 13:41	13/12/2019 17:51	13/12/2019 13:41	13/12/2019 14:56	1,24	4	4,97	CHI
20191299523	ANAPOLIS	AN10383663	DAIA S1	13/12/2019 13:41	13/12/2019 17:51	13/12/2019 13:41	13/12/2019 17:51	4,17	285	1187,50	CHI
201912100678	QUIRINOPOLIS	QI21094286	QUIRINOPOLIS	13/12/2019 13:41	13/12/2019 19:25	13/12/2019 13:41	13/12/2019 19:25	5,72	1	5,72	CHI
20191299508	SANTO ANTONIO DO DESCOBERTO	SN21338394	ALEXANIA	13/12/2019 13:43	13/12/2019 15:09	13/12/2019 13:43	13/12/2019 15:09	1,43	3	4,29	CHI
20191299512	CATURAI	CK11093363	GOIANIRA	13/12/2019 13:44	13/12/2019 15:50	13/12/2019 13:44	13/12/2019 15:50	2,10	59	123,88	CHI
20191299308	RIO VERDE	RV12200156	CABRIUVA S2	13/12/2019 13:45	13/12/2019 19:10	13/12/2019 16:07	13/12/2019 19:10	3,05	2	6,10	CHI
20191299519	MOSSAMEDES	MD11307473	FIRMINOPOLIS S2	13/12/2019 13:45	13/12/2019 23:36	13/12/2019 13:45	13/12/2019 23:36	9,85	69	679,52	CHI
20191299520	CAMPINACU	UC12197169	PORANGATU	13/12/2019 13:45	14/12/2019 02:17	13/12/2019 13:45	14/12/2019 02:17	12,53	2	25,06	CHI
20191299522	PIRES DO RIO	PR21300578	PIRES DO RIO S1	13/12/2019 13:46	13/12/2019 18:46	13/12/2019 13:46	13/12/2019 18:46	5,01	1	5,01	CHI
20191299526	PIRENOPOLIS	PV12093290	SAO FRANCISCO DE GOIAS	13/12/2019 13:46	13/12/2019 23:12	13/12/2019 13:46	13/12/2019 23:12	9,43	2	18,85	CHI
20191299527	AMARALINA	LC12265995	MARA ROSA	13/12/2019 13:46	14/12/2019 14:43	13/12/2019 13:46	14/12/2019 14:43	24,94	1	24,94	CHI
20191299529	CACU	CC21078613	CACHOEIRA ALTA	13/12/2019 13:46	13/12/2019 17:39	13/12/2019 13:46	13/12/2019 17:39	3,87	1	3,87	CHI
20191299935	ALEXANIA	AX12071331	ALEXANIA	13/12/2019 13:46	13/12/2019 21:19	13/12/2019 13:46	13/12/2019 21:19	7,54	8	60,29	CHI

20191299935	SANTO ANTONIO DO DESCOBERTO	AX12071331	ALEXANIA	13/12/2019 13:46	13/12/2019 21:19	13/12/2019 13:46	13/12/2019 21:19	7,54	3	22,61	CHI
20191299531	MONTE ALEGRE DE GOIAS	MA12233167	SAO DOMINGOS	13/12/2019 13:47	13/12/2019 15:39	13/12/2019 13:47	13/12/2019 15:39	1,87	8	14,92	CHI
20191299532	GOIANIA	10003418497	XAVANTES	13/12/2019 13:47	13/12/2019 18:28	13/12/2019 13:47	13/12/2019 18:28	4,68	1	4,68	CHI
20191299537	ALTO PARAISO DE GOIAS	3870008580	FLORES DE GOIAS	13/12/2019 13:47	13/12/2019 16:05	13/12/2019 13:47	13/12/2019 16:05	2,28	1	2,28	CHI
20191299547	ITABERAI	IB12070828	ITABERAI S1	13/12/2019 13:49	13/12/2019 19:11	13/12/2019 13:49	13/12/2019 19:11	5,37	11	59,08	CHI
20191299550	VIANOPOLIS	VN11294322	VIANOPOLIS	13/12/2019 13:49	14/12/2019 18:31	14/12/2019 18:02	14/12/2019 18:31	0,48	90	43,15	CHI
201912260781	VIANOPOLIS	10002937172	VIANOPOLIS	13/12/2019 13:49	14/12/2019 18:02	13/12/2019 13:49	14/12/2019 18:02	28,21	1	28,21	CHI
20191299790	CAIAPONIA	CP12380880	CAIAPONIA	13/12/2019 13:51	13/12/2019 20:10	13/12/2019 13:51	13/12/2019 20:10	6,30	10	63,04	CHI
20191299556	MONTIVIDIU DO NORTE	10000149134	PORANGATU	13/12/2019 13:52	14/12/2019 02:52	13/12/2019 13:52	14/12/2019 02:52	13,00	1	13,00	CHI
20191299561	MINACU	IH12208345	MINACU	13/12/2019 13:52	13/12/2019 21:57	13/12/2019 13:52	13/12/2019 21:57	8,07	95	766,49	CHI
20191299562	AVELINOPOLIS	AV12020295	ANICUNS	13/12/2019 13:52	14/12/2019 19:55	13/12/2019 13:52	14/12/2019 19:55	30,04	2	60,08	CHI
201912100070	MONTIVIDIU DO NORTE	TB12143685	PORANGATU	13/12/2019 13:52	13/12/2019 21:45	13/12/2019 13:52	13/12/2019 21:45	7,87	9	70,84	CHI
201912100070	TROMBAS	TB12143685	PORANGATU	13/12/2019 13:52	13/12/2019 21:45	13/12/2019 13:52	13/12/2019 21:45	7,87	18	141,68	CHI
20191298803	BALIZA	BH11331042	CAIAPONIA	13/12/2019 13:53	13/12/2019 22:02	13/12/2019 13:53	13/12/2019 22:02	8,15	1	8,15	CHI
20191299569	PORTELANDIA	PW21013689	PARQUE DAS EMAS	13/12/2019 13:53	14/12/2019 11:23	13/12/2019 13:53	14/12/2019 11:23	21,49	1	21,49	CHI
20191299572	ABADIANIA	AA12382337	CORUMBA	13/12/2019 13:53	13/12/2019 15:20	13/12/2019 13:53	13/12/2019 15:20	1,44	43	61,74	CHI
20191299680	TROMBAS	TB12156807	PORANGATU	13/12/2019 13:53	13/12/2019 22:33	13/12/2019 13:53	13/12/2019 22:33	8,66	71	615,08	CHI
20191299571	SAO JOAO D ALIANCA	JL12314646	FLORES DE GOIAS	13/12/2019 13:54	13/12/2019 20:08	13/12/2019 13:54	13/12/2019 20:08	6,23	9	56,04	CHI
20191299573	SAO MIGUEL DO ARAGUAIA	SM21000039	SAO MIGUEL DO ARAGUAIA	13/12/2019 13:54	13/12/2019 15:56	13/12/2019 13:54	13/12/2019 15:56	2,02	1	2,02	CHI
20191299574	CATALAO	CT12281457	CATALAO S1	13/12/2019 13:54	13/12/2019 17:47	13/12/2019 13:54	13/12/2019 17:47	3,87	2	7,73	CHI
201912100103	NIQUELANDIA	NQ12207364	BARRO ALTO	13/12/2019 13:55	15/12/2019 20:01	13/12/2019 13:55	14/12/2019 21:39	31,73	15	476,01	CHI
201912100103	MIMOSO DE GOIAS	NQ12207364	BARRO ALTO	13/12/2019 13:55	15/12/2019 20:01	13/12/2019 13:55	15/12/2019 03:35	37,66	3	112,97	CHI
201912100103	NIQUELANDIA	NQ12207364	BARRO ALTO	13/12/2019 13:55	15/12/2019 20:01	13/12/2019 13:55	15/12/2019 03:35	37,66	8	301,26	CHI
201912100103	NIQUELANDIA	NQ12207364	BARRO ALTO	13/12/2019 13:55	15/12/2019 20:01	15/12/2019 03:36	15/12/2019 04:35	0,98	15	14,76	CHI
201912100103	MIMOSO DE GOIAS	NQ12247388LD	BARRO ALTO	13/12/2019 13:55	15/12/2019 20:01	15/12/2019 03:36	15/12/2019 16:31	12,93	2	25,86	CHI
201912100103	NIQUELANDIA	NQ12247388LD	BARRO ALTO	13/12/2019 13:55	15/12/2019 20:01	15/12/2019 03:36	15/12/2019 16:31	12,93	8	103,46	CHI
201912100103	MIMOSO DE GOIAS	NQ12207364	BARRO ALTO	13/12/2019 13:55	15/12/2019 20:01	13/12/2019 13:55	15/12/2019 18:13	52,29	1	52,29	CHI
201912100103	NIQUELANDIA	NQ12207364	BARRO ALTO	13/12/2019 13:55	15/12/2019 20:01	13/12/2019 13:55	15/12/2019 18:13	52,29	4	209,17	CHI
201912100103	MIMOSO DE GOIAS	8001574	BARRO ALTO	13/12/2019 13:55	15/12/2019 20:01	15/12/2019 03:36	15/12/2019 20:01	16,42	1	16,42	CHI
20191299578	CAMPINORTE	MQ21190238	MARA ROSA	13/12/2019 13:56	14/12/2019 09:31	13/12/2019 13:56	14/12/2019 09:31	19,57	1	19,57	CHI
20191299582	CRISTALINA	KR21244574	CRISTALINA S1	13/12/2019 13:57	13/12/2019 16:42	13/12/2019 13:57	13/12/2019 16:42	2,74	1	2,74	CHI
20191299584	RIO VERDE	RV12214221	MONTIVIDIU T	13/12/2019 13:57	13/12/2019 15:52	13/12/2019 13:57	13/12/2019 15:52	1,92	4	7,68	CHI
201912100497	PARANAIGUARA	PC12000121	QUIRINOPOLIS	13/12/2019 13:57	13/12/2019 18:56	13/12/2019 13:57	13/12/2019 18:56	4,98	36	179,40	CHI

201912100497	QUIRINOPOLIS	PC12000121	QUIRINOPOLIS	13/12/2019 13:57	13/12/2019 18:56	13/12/2019 13:57	13/12/2019 18:56	4,98	3	14,95	CHI
20191299588	PIRACANJUBA	PJ21199390	PIRACANJUBA	13/12/2019 13:58	13/12/2019 21:23	13/12/2019 13:58	13/12/2019 21:23	7,41	1	7,41	CHI
20191299590	CAMPOS VERDES	VD12390436	SANTA TEREZINHA	13/12/2019 13:58	13/12/2019 18:35	13/12/2019 13:58	13/12/2019 18:35	4,62	8	36,96	CHI
20191299654	CORUMBA DE GOIAS	CB12382383	CORUMBA	13/12/2019 13:58	13/12/2019 16:37	13/12/2019 13:58	13/12/2019 16:37	2,63	9	23,71	CHI
20191299600	SENADOR CANEDO	190011440	SENADOR CANEDO	13/12/2019 13:59	14/12/2019 15:32	13/12/2019 13:59	14/12/2019 15:32	25,55	1	25,55	CHI
20191299606	PARANAIGUARA	PC12350047	CACHOEIRA ALTA	13/12/2019 14:00	13/12/2019 17:56	13/12/2019 14:00	13/12/2019 17:56	3,92	3	11,77	CHI
201912100015	FAINA	FC12147794	GOIAS	13/12/2019 14:00	13/12/2019 18:21	13/12/2019 14:00	13/12/2019 18:21	4,34	53	230,09	CHI
201912100102	PADRE BERNARDO	PB12376752	PADRE BERNARDO	13/12/2019 14:03	13/12/2019 16:37	13/12/2019 14:03	13/12/2019 16:37	2,56	6	15,37	CHI
20191299675	MOZARLANDIA	MZ11250763	MOZARLANDIA	13/12/2019 14:04	13/12/2019 16:50	13/12/2019 14:04	13/12/2019 16:50	2,77	74	204,77	CHI
20191299936	COCALZINHO DE GOIAS	ZN12258986	COCALZINHO	13/12/2019 14:04	14/12/2019 12:01	13/12/2019 14:04	14/12/2019 12:01	21,93	21	460,62	CHI
20191299628	JATAI	JT12226592	JATAI S1	13/12/2019 14:05	14/12/2019 10:20	13/12/2019 14:05	14/12/2019 10:20	20,25	5	101,25	CHI
20191299636	QUIRINOPOLIS	QJ31049543	QUIRINOPOLIS	13/12/2019 14:06	13/12/2019 17:18	13/12/2019 14:06	13/12/2019 17:18	3,20	2	6,39	CHI
20191299639	NOVO GAMA	2900069070	MARAJOARA	13/12/2019 14:07	13/12/2019 19:09	13/12/2019 14:07	13/12/2019 19:09	5,03	1	5,03	CHI
20191299642	COCALZINHO DE GOIAS	ZN11230195	AGUAS LINDAS DE GOIAS S2	13/12/2019 14:08	13/12/2019 17:46	13/12/2019 14:08	13/12/2019 17:46	3,63	121	439,40	CHI
20191299678	GOIAS	GS10400737	ITABERAI S1	13/12/2019 14:08	14/12/2019 15:52	13/12/2019 14:08	13/12/2019 15:38	1,49	36	53,60	CHI
20191299678	ITABERAI	GS10400737	ITABERAI S1	13/12/2019 14:08	14/12/2019 15:52	13/12/2019 14:08	13/12/2019 15:38	1,49	5	7,44	CHI
20191299678	MOSSAMEDES	GS10400737	ITABERAI S1	13/12/2019 14:08	14/12/2019 15:52	13/12/2019 14:08	13/12/2019 15:38	1,49	197	293,31	CHI
20191299678	GOIAS	GS10400737	ITABERAI S1	13/12/2019 14:08	14/12/2019 15:52	13/12/2019 14:08	13/12/2019 16:22	2,24	88	196,70	CHI
20191299678	GOIAS	GS13336328	ITABERAI S1	13/12/2019 14:08	14/12/2019 15:52	13/12/2019 14:08	13/12/2019 16:42	2,56	5	12,81	CHI
20191299678	GOIAS	GS10400737	ITABERAI S1	13/12/2019 14:08	14/12/2019 15:52	13/12/2019 16:29	13/12/2019 18:04	1,58	29	45,68	CHI
20191299678	ITABERAI	GS10400737	ITABERAI S1	13/12/2019 14:08	14/12/2019 15:52	13/12/2019 16:29	13/12/2019 18:04	1,58	1	1,58	CHI
20191299678	GOIAS	MD12062634	ITABERAI S1	13/12/2019 14:08	14/12/2019 15:52	13/12/2019 16:29	14/12/2019 15:52	23,39	7	163,70	CHI
20191299678	ITABERAI	MD12062634	ITABERAI S1	13/12/2019 14:08	14/12/2019 15:52	13/12/2019 16:29	14/12/2019 15:52	23,39	4	93,54	CHI
20191299678	MOSSAMEDES	MD12062634	ITABERAI S1	13/12/2019 14:08	14/12/2019 15:52	13/12/2019 16:29	14/12/2019 15:52	23,39	197	4606,95	CHI
20191299968	CATALAO	CT12061132	CATALAO S1	13/12/2019 14:08	13/12/2019 16:36	13/12/2019 14:08	13/12/2019 16:36	2,46	10	24,58	CHI
20191299646	PIRACANJUBA	PJ21048823	PIRACANJUBA	13/12/2019 14:10	13/12/2019 22:30	13/12/2019 14:10	13/12/2019 22:30	8,34	2	16,68	CHI
20191299647	IPAMERI	IP21149988	IPAMERI	13/12/2019 14:10	13/12/2019 19:56	13/12/2019 14:10	13/12/2019 19:56	5,76	1	5,76	CHI
20191299658	GOIANIA	11369905	GOIANIA LESTE S1	13/12/2019 14:13	13/12/2019 15:16	13/12/2019 14:13	13/12/2019 15:16	1,03	1	1,03	CHI
201912100534	MAURILANDIA	DM21230838	RIO DOS BOIS	13/12/2019 14:13	13/12/2019 20:40	13/12/2019 14:13	13/12/2019 20:40	6,44	2	12,89	CHI
20191299661	PLANALTINA	PI12218356	PLANALTINA	13/12/2019 14:14	13/12/2019 18:07	13/12/2019 14:14	13/12/2019 18:07	3,88	29	112,40	CHI
20191299662	GOIANIA	17254425	FERROVIARIO S1	13/12/2019 14:14	13/12/2019 20:32	13/12/2019 14:14	13/12/2019 20:32	6,29	1	6,29	CHI
20191299663	BELA VISTA DE GOIAS	BV31010067	BELA VISTA S1	13/12/2019 14:15	13/12/2019 15:56	13/12/2019 14:15	13/12/2019 15:56	1,68	1	1,68	CHI
20191299759	COCALZINHO DE GOIAS	ZN12326323	COCALZINHO	13/12/2019 14:15	13/12/2019 16:20	13/12/2019 14:15	13/12/2019 16:20	2,08	7	14,59	CHI

20191299759	PIRENOPOLIS	ZN12326323	COCALZINHO	13/12/2019 14:15	13/12/2019 16:20	13/12/2019 14:15	13/12/2019 16:20	2,08	30	62,52	CHI
20191299669	FORMOSA	610194884	ITIQUEIRA	13/12/2019 14:16	13/12/2019 20:05	13/12/2019 14:16	13/12/2019 20:05	5,82	1	5,82	CHI
20191299670	ITABERAI	IB12018308	ITABERAI S2	13/12/2019 14:16	13/12/2019 22:52	13/12/2019 14:16	13/12/2019 22:52	8,61	2	17,22	CHI
20191299834	PIRENOPOLIS	PV12000046	CORUMBA	13/12/2019 14:16	13/12/2019 16:42	13/12/2019 14:16	13/12/2019 16:42	2,42	50	121,12	CHI
20191299677	GOIANIA	15333395	XAVANTES	13/12/2019 14:17	13/12/2019 16:04	13/12/2019 14:17	13/12/2019 16:04	1,78	1	1,78	CHI
20191299681	SANTA HELENA DE GOIAS	400032065	IPEGUARI	13/12/2019 14:17	14/12/2019 08:21	13/12/2019 14:17	14/12/2019 08:21	18,07	1	18,07	CHI
20191299688	ITAUCU	PV12271945	CORUMBA	13/12/2019 14:18	13/12/2019 17:50	13/12/2019 14:18	13/12/2019 17:50	3,53	1	3,53	CHI
20191299688	PIRENOPOLIS	PV12271945	CORUMBA	13/12/2019 14:18	13/12/2019 17:50	13/12/2019 14:18	13/12/2019 17:50	3,53	12	42,41	CHI
201912100490	MINACU	TB12185305	PORANGATU	13/12/2019 14:18	13/12/2019 20:47	13/12/2019 14:18	13/12/2019 20:47	6,48	12	77,75	CHI
201912100490	TROMBAS	TB12185305	PORANGATU	13/12/2019 14:18	13/12/2019 20:47	13/12/2019 14:18	13/12/2019 20:47	6,48	93	602,56	CHI
20191299691	ANAPOLIS	OV12384197	NEROPOLIS S1	13/12/2019 14:19	13/12/2019 18:10	13/12/2019 14:19	13/12/2019 18:10	3,84	5	19,21	CHI
20191299691	OURO VERDE DE GOIAS	OV12384197	NEROPOLIS S1	13/12/2019 14:19	13/12/2019 18:10	13/12/2019 14:19	13/12/2019 18:10	3,84	2	7,68	CHI
20191299692	GOIANIA	10000221544	CARAJAS S2	13/12/2019 14:19	13/12/2019 15:59	13/12/2019 14:19	13/12/2019 15:59	1,66	1	1,66	CHI
20191299783	COLINAS DO SUL	TI12357757	NIQUELANDIA SUBTRANSMISSAO	13/12/2019 14:19	14/12/2019 09:38	13/12/2019 14:19	14/12/2019 09:38	19,32	7	135,21	CHI
20191299698	GOIANIA	GN12084316	GOIANIA LESTE S2	13/12/2019 14:20	13/12/2019 22:35	13/12/2019 14:20	13/12/2019 22:35	8,24	1	8,24	CHI
20191299698	SENADOR CANEDO	GN12084316	GOIANIA LESTE S2	13/12/2019 14:20	13/12/2019 22:35	13/12/2019 14:20	13/12/2019 22:35	8,24	2	16,47	CHI
20191299768	PORANGATU	TB12208457	PORANGATU	13/12/2019 14:20	14/12/2019 09:57	13/12/2019 14:20	14/12/2019 09:57	19,61	1	19,61	CHI
20191299768	TROMBAS	TB12208457	PORANGATU	13/12/2019 14:20	14/12/2019 09:57	13/12/2019 14:20	14/12/2019 09:57	19,61	16	313,75	CHI
20191299701	DOVERLANDIA	DV12139934	CAIAPONIA	13/12/2019 14:21	14/12/2019 16:31	13/12/2019 14:21	14/12/2019 16:31	26,17	4	104,66	CHI
20191299704	SANTO ANTONIO DO DESCOBERTO	SN11162758	MARAJOARA	13/12/2019 14:21	13/12/2019 18:26	13/12/2019 14:21	13/12/2019 18:26	4,07	100	406,89	CHI
20191299708	GOIANIA	12089576	CARAJAS S2	13/12/2019 14:23	13/12/2019 16:12	13/12/2019 14:23	13/12/2019 16:12	1,81	1	1,81	CHI
20191299710	SAO SIMAO	2240051031	CACHOEIRA ALTA	13/12/2019 14:23	13/12/2019 17:35	13/12/2019 14:23	13/12/2019 17:35	3,19	1	3,19	CHI
20191299717	APORE	AE12209684	ITAJA S1	13/12/2019 14:25	14/12/2019 22:31	13/12/2019 14:25	14/12/2019 22:31	32,10	11	353,06	CHI
20191299720	PIRENOPOLIS	AA21146382	CORUMBA	13/12/2019 14:26	13/12/2019 18:50	13/12/2019 14:26	13/12/2019 18:50	4,39	1	4,39	CHI
20191299723	ITUMBIARA	690395530	ITUMBIARA NOVA	13/12/2019 14:26	13/12/2019 17:45	13/12/2019 14:26	13/12/2019 17:45	3,30	1	3,30	CHI
20191299725	GOIANIA	15053143	CARAJAS S2	13/12/2019 14:27	13/12/2019 17:58	13/12/2019 14:27	13/12/2019 17:58	3,51	1	3,51	CHI
20191299728	JATAI	DP12345408	PARQUE DAS EMAS	13/12/2019 14:27	13/12/2019 19:02	13/12/2019 14:27	13/12/2019 19:02	4,57	3	13,70	CHI
20191299728	MINEIROS	DP12345408	PARQUE DAS EMAS	13/12/2019 14:27	13/12/2019 19:02	13/12/2019 14:27	13/12/2019 19:02	4,57	1	4,57	CHI
20191299825	GOIANIA	GN12000079	CAMPINAS S1	13/12/2019 14:28	13/12/2019 20:00	13/12/2019 14:28	13/12/2019 20:00	5,53	518	2863,82	CHI
20191299737	SANTA CRUZ DE GOIAS	BC21135036	PIRACANJUBA	13/12/2019 14:30	13/12/2019 18:09	13/12/2019 14:30	13/12/2019 18:09	3,65	1	3,65	CHI
20191299747	AVELINOPOLIS	AV21054098	ANICUNS	13/12/2019 14:30	14/12/2019 07:21	13/12/2019 14:30	14/12/2019 07:21	16,85	2	33,70	CHI
201912101101	ITABERAI	IB12310505	ITABERAI S2	13/12/2019 14:30	13/12/2019 20:05	13/12/2019 14:30	13/12/2019 20:05	5,57	78	434,70	CHI
20191299762	PORANGATU	PO12020947	PORANGATU	13/12/2019 14:31	13/12/2019 23:15	13/12/2019 14:31	13/12/2019 23:15	8,73	44	383,94	CHI

20191299767	MINEIROS	1390179300	PARQUE DAS EMAS	13/12/2019 14:31	14/12/2019 09:13	13/12/2019 14:31	14/12/2019 09:13	18,68	1	18,68	CHI
20191299789	PALMEIRAS DE GOIAS	PL12124132	PALMEIRAS	13/12/2019 14:31	13/12/2019 16:45	13/12/2019 14:31	13/12/2019 16:45	2,22	9	20,00	CHI
20191299882	NOVA CRIXAS	NA12320912	NOVA CRIXAS	13/12/2019 14:32	14/12/2019 09:46	13/12/2019 14:32	14/12/2019 09:46	19,22	2	38,45	CHI
20191299782	GOIANIA	10001131859	XAVANTES	13/12/2019 14:34	13/12/2019 22:25	13/12/2019 14:34	13/12/2019 22:25	7,85	1	7,85	CHI
201912102145	QUIRINOPOLIS	QI12065837	CACHOEIRA ALTA	13/12/2019 14:35	14/12/2019 13:57	13/12/2019 14:35	14/12/2019 13:57	23,36	9	210,20	CHI
20191299807	FORMOSA	610151927	ITIQUEIRA	13/12/2019 14:37	13/12/2019 19:30	13/12/2019 14:37	13/12/2019 19:30	4,88	1	4,88	CHI
20191299819	CASTELANDIA	1890017295	RIO DOS BOIS	13/12/2019 14:38	13/12/2019 19:36	13/12/2019 14:38	13/12/2019 19:36	4,97	1	4,97	CHI
20191299875	PORANGATU	PO12104373	PORANGATU	13/12/2019 14:38	13/12/2019 16:25	13/12/2019 14:38	13/12/2019 16:25	1,78	25	44,56	CHI
20191299818	AGUAS LINDAS DE GOIAS	LA11370826	AGUAS LINDAS DE GOIAS S1	13/12/2019 14:39	13/12/2019 15:46	13/12/2019 14:39	13/12/2019 15:46	1,11	138	153,03	CHI
20191299821	MOSSAMEDES	MD12057741	FIRMINOPOLIS S2	13/12/2019 14:40	13/12/2019 17:05	13/12/2019 14:40	13/12/2019 17:05	2,41	18	43,42	CHI
20191299821	SANCLERLANDIA	MD12057741	FIRMINOPOLIS S2	13/12/2019 14:40	13/12/2019 17:05	13/12/2019 14:40	13/12/2019 17:05	2,41	1	2,41	CHI
20191299827	ITAJA	IJ21191585	ITAJA S2	13/12/2019 14:41	13/12/2019 17:31	13/12/2019 14:41	13/12/2019 17:31	2,83	1	2,83	CHI
20191299829	JARAGUA	JA12298041	JARAGUA	13/12/2019 14:41	13/12/2019 17:37	13/12/2019 14:41	13/12/2019 17:37	2,94	61	179,15	CHI
20191299832	CIDADE OCIDENTAL	DH12383019	MARAJOARA	13/12/2019 14:41	13/12/2019 17:21	13/12/2019 14:41	13/12/2019 17:21	2,65	30	79,59	CHI
20191299833	GOIANIA	10030388633	ATLANTICO S1	13/12/2019 14:41	13/12/2019 17:28	13/12/2019 14:41	13/12/2019 17:28	2,77	1	2,77	CHI
20191299838	CRIXAS	CX21286602	SANTA TEREZINHA	13/12/2019 14:43	14/12/2019 15:30	13/12/2019 14:43	14/12/2019 15:30	24,78	1	24,78	CHI
20191299878	CAIAPONIA	930028922	CAIAPONIA	13/12/2019 14:43	13/12/2019 17:37	13/12/2019 14:43	13/12/2019 17:37	2,90	1	2,90	CHI
20191299842	COLINAS DO SUL	TI21267185	NIQUELANDIA SUBTRANSMISSAO	13/12/2019 14:44	14/12/2019 00:46	13/12/2019 14:44	14/12/2019 00:46	10,02	1	10,02	CHI
20191299844	BOM JARDIM DE GOIAS	BM21065650	BOM JARDIM	13/12/2019 14:45	13/12/2019 18:29	13/12/2019 14:45	13/12/2019 18:29	3,72	1	3,72	CHI
201912100055	VILA PROPICIO	NP12235934	GOIANESIA S1	13/12/2019 14:46	14/12/2019 18:32	13/12/2019 14:46	14/12/2019 18:32	27,76	8	222,06	CHI
20191299858	PILAR DE GOIAS	GG12100377	SANTA TEREZINHA	13/12/2019 14:47	14/12/2019 00:19	13/12/2019 14:47	14/12/2019 00:19	9,52	2	19,05	CHI
20191299867	NOVA VENEZA	NV12200061	INHUMAS S1	13/12/2019 14:48	13/12/2019 17:30	13/12/2019 14:48	13/12/2019 17:30	2,69	274	736,60	CHI
20191299870	GOIANIA	12538395	ATLANTICO S3	13/12/2019 14:48	13/12/2019 18:10	13/12/2019 14:48	13/12/2019 18:10	3,35	1	3,35	CHI
20191299873	ITABERAI	IB21336296	ITABERAI S1	13/12/2019 14:49	13/12/2019 20:24	13/12/2019 14:49	13/12/2019 20:24	5,58	10	55,76	CHI
201912100370	COCALZINHO DE GOIAS	ZN12297619	COCALZINHO	13/12/2019 14:49	14/12/2019 23:19	13/12/2019 14:49	14/12/2019 23:19	32,49	4	129,97	CHI
20191299884	BELA VISTA DE GOIAS	240087574	BELA VISTA S1	13/12/2019 14:50	13/12/2019 16:34	13/12/2019 14:50	13/12/2019 16:34	1,72	1	1,72	CHI
20191299885	GOIAS	GS12310402	ITABERAI S1	13/12/2019 14:51	13/12/2019 17:30	13/12/2019 14:51	13/12/2019 17:30	2,64	4	10,58	CHI
20191299794	QUIRINOPOLIS	QI21101380	CACHOEIRA ALTA	13/12/2019 14:52	14/12/2019 15:11	13/12/2019 14:52	14/12/2019 15:11	24,32	1	24,32	CHI
20191299890	ORIZONA	OZ21272786	PIRES DO RIO S2	13/12/2019 14:52	13/12/2019 17:33	13/12/2019 14:52	13/12/2019 17:33	2,69	3	8,07	CHI
20191299893	SAO LUIS DE MONTES BELOS	SL12125616	FIRMINOPOLIS S1	13/12/2019 14:53	13/12/2019 16:59	13/12/2019 14:53	13/12/2019 16:59	2,10	10	20,95	CHI
201912100197	ABADIANIA	AA11199757	ANAPOLIS UNIVERSITARIO S1	13/12/2019 14:53	13/12/2019 16:42	13/12/2019 14:53	13/12/2019 16:42	1,81	99	179,19	CHI
20191299846	PORANGATU	PO12371057LD	PORANGATU	13/12/2019 14:55	13/12/2019 18:55	13/12/2019 14:55	13/12/2019 18:55	3,98	637	2537,91	CHI
20191299901	CALDAS NOVAS	CN11051669	CALDAS NOVAS S2	13/12/2019 14:55	13/12/2019 20:35	13/12/2019 14:55	13/12/2019 20:35	5,67	155	878,42	CHI

20191299903	CAMPO LIMPO	AN21255932	NEROPOLIS S1	13/12/2019 14:55	14/12/2019 13:13	13/12/2019 14:55	14/12/2019 13:13	22,29	3	66,86	CHI
20191299905	ADELANDIA	2330009337	FIRMINOPOLIS S2	13/12/2019 14:56	13/12/2019 17:33	13/12/2019 14:56	13/12/2019 17:33	2,61	1	2,61	CHI
20191298430	NIQUELANDIA	NQ12375602	URUACU	13/12/2019 14:57	14/12/2019 22:52	13/12/2019 14:57	14/12/2019 09:49	18,87	4	75,49	CHI
20191298430	NIQUELANDIA	NQ12375602	URUACU	13/12/2019 14:57	14/12/2019 22:52	14/12/2019 12:18	14/12/2019 13:00	0,69	4	2,77	CHI
20191298430	NIQUELANDIA	NQ13375607	URUACU	13/12/2019 14:57	14/12/2019 22:52	13/12/2019 14:57	14/12/2019 21:19	30,36	16	485,77	CHI
20191298430	NIQUELANDIA	NQ12293886	URUACU	13/12/2019 14:57	14/12/2019 22:52	13/12/2019 14:57	14/12/2019 22:52	31,92	14	446,86	CHI
20191299909	ARAGOIANIA	AO32030329	GUAPU S2	13/12/2019 14:57	13/12/2019 17:05	13/12/2019 14:57	13/12/2019 17:05	2,13	8	17,04	CHI
20191299914	SILVANIA	SV12012003	VIANOPOLIS	13/12/2019 14:58	13/12/2019 18:01	13/12/2019 14:58	13/12/2019 18:01	3,05	1	3,05	CHI
20191299916	NIQUELANDIA	NQ12265966	NIQUELANDIA SUBTRANSMISSAO	13/12/2019 14:58	13/12/2019 17:13	13/12/2019 14:58	13/12/2019 17:13	2,25	24	53,92	CHI
20191299917	AMERICANO DO BRASIL	KB12000070	ANICUNS	13/12/2019 14:58	13/12/2019 16:20	13/12/2019 14:58	13/12/2019 16:20	1,36	351	477,94	CHI
20191299917	MOSSAMEDES	KB12000070	ANICUNS	13/12/2019 14:58	13/12/2019 16:20	13/12/2019 14:58	13/12/2019 16:20	1,36	24	32,68	CHI
20191299924	FORMOSO	FO12377609	MARA ROSA	13/12/2019 14:58	14/12/2019 09:11	13/12/2019 14:58	14/12/2019 09:11	18,20	8	145,61	CHI
20191299926	CRISTALINA	KR21315734	PAMPLONA	13/12/2019 14:59	13/12/2019 17:43	13/12/2019 14:59	13/12/2019 17:43	2,73	1	2,73	CHI
20191299934	INDIARA	IY21371654	EDEIA	13/12/2019 15:01	13/12/2019 17:37	13/12/2019 15:01	13/12/2019 17:37	2,59	1	2,59	CHI
20191299938	ANAPOLIS	AN12026162	ANAPOLIS UNIVERSITARIO S2	13/12/2019 15:02	13/12/2019 20:05	13/12/2019 15:02	13/12/2019 20:05	5,04	6	30,21	CHI
20191299945	GOUVELANDIA	2250018711	QUIRINOPOLIS	13/12/2019 15:03	13/12/2019 17:17	13/12/2019 15:03	13/12/2019 17:17	2,22	1	2,22	CHI
201912102422	CAMPINORTE	CR12190203	MARA ROSA	13/12/2019 15:04	14/12/2019 13:27	13/12/2019 15:04	14/12/2019 13:27	22,38	2	44,77	CHI
201912100642	PORANGATU	PO11106319	PORANGATU	13/12/2019 15:05	13/12/2019 22:42	13/12/2019 15:05	13/12/2019 22:42	7,60	89	676,72	CHI
20191299956	BURITI DE GOIAS	SC12052751	FIRMINOPOLIS S2	13/12/2019 15:07	13/12/2019 16:01	13/12/2019 15:07	13/12/2019 16:01	0,90	3	2,70	CHI
20191299956	SANCLERLANDIA	SC12052751	FIRMINOPOLIS S2	13/12/2019 15:07	13/12/2019 16:01	13/12/2019 15:07	13/12/2019 16:01	0,90	19	17,07	CHI
20191299959	RIO VERDE	RV21159354	RIO VERDE S1	13/12/2019 15:08	13/12/2019 17:12	13/12/2019 15:08	13/12/2019 17:12	2,07	1	2,07	CHI
20191299974	GOIANIA	GN21050579	XAVANTES	13/12/2019 15:09	13/12/2019 16:56	13/12/2019 15:09	13/12/2019 16:56	1,77	1	1,77	CHI
201912100099	ESTRELA DO NORTE	MQ12150566	MARA ROSA	13/12/2019 15:09	13/12/2019 18:45	13/12/2019 15:09	13/12/2019 18:45	3,61	7	25,28	CHI
201912100099	MARA ROSA	MQ12150566	MARA ROSA	13/12/2019 15:09	13/12/2019 18:45	13/12/2019 15:09	13/12/2019 18:45	3,61	3	10,83	CHI
20191299977	GOIANIRA	390050064	GOIANIRA	13/12/2019 15:10	13/12/2019 20:15	13/12/2019 15:10	13/12/2019 20:15	5,08	1	5,08	CHI
20191299978	MOSSAMEDES	MD12037744	FIRMINOPOLIS S2	13/12/2019 15:10	14/12/2019 08:18	13/12/2019 15:10	14/12/2019 08:18	17,13	11	188,42	CHI
20191299337	SAO MIGUEL DO ARAGUAIA	SM10388763	SAO MIGUEL DO ARAGUAIA	13/12/2019 15:11	15/12/2019 02:02	13/12/2019 15:11	13/12/2019 20:59	5,80	51	295,60	CHI
20191299337	SAO MIGUEL DO ARAGUAIA	SM10388763	SAO MIGUEL DO ARAGUAIA	13/12/2019 15:11	15/12/2019 02:02	13/12/2019 15:11	13/12/2019 23:34	8,37	182	1523,95	CHI
20191299337	SAO MIGUEL DO ARAGUAIA	SM10388763	SAO MIGUEL DO ARAGUAIA	13/12/2019 15:11	15/12/2019 02:02	13/12/2019 15:11	14/12/2019 01:37	10,43	66	688,67	CHI
20191299337	SAO MIGUEL DO ARAGUAIA	SM12236306	SAO MIGUEL DO ARAGUAIA	13/12/2019 15:11	15/12/2019 02:02	13/12/2019 15:11	14/12/2019 12:41	21,49	2	42,98	CHI
20191299337	SAO MIGUEL DO ARAGUAIA	SM10388763	SAO MIGUEL DO ARAGUAIA	13/12/2019 15:11	15/12/2019 02:02	13/12/2019 15:11	14/12/2019 15:40	24,47	12	293,64	CHI
20191299337	SAO MIGUEL DO ARAGUAIA	SM13341431	SAO MIGUEL DO ARAGUAIA	13/12/2019 15:11	15/12/2019 02:02	13/12/2019 20:21	14/12/2019 15:40	19,31	12	231,76	CHI
20191299337	SAO MIGUEL DO ARAGUAIA	SM12013063LD	SAO MIGUEL DO ARAGUAIA	13/12/2019 15:11	15/12/2019 02:02	14/12/2019 13:48	15/12/2019 02:02	12,23	11	134,57	CHI

20191299992	GOIANIA	12861509	XAVANTES	13/12/2019 15:11	13/12/2019 19:27	13/12/2019 15:11	13/12/2019 19:27	4,26	1	4,26	CHI
201912100439	ESTRELA DO NORTE	MU12391986	MARA ROSA	13/12/2019 15:11	14/12/2019 14:05	13/12/2019 15:11	14/12/2019 14:05	22,90	1	22,90	CHI
201912100439	MUTUNOPOLIS	MU12391986	MARA ROSA	13/12/2019 15:11	14/12/2019 14:05	13/12/2019 15:11	14/12/2019 14:05	22,90	101	2312,68	CHI
201912100001	OUIDOR	IO21192679	CATALAO S1	13/12/2019 15:12	13/12/2019 17:20	13/12/2019 15:12	13/12/2019 17:20	2,13	1	2,13	CHI
201912100446	PORANGATU	PO12192252	PORANGATU	13/12/2019 15:12	14/12/2019 11:08	13/12/2019 15:12	14/12/2019 11:08	19,92	23	458,24	CHI
201912209745	MARA ROSA	MQ12051065	MARA ROSA	13/12/2019 15:13	13/12/2019 16:58	13/12/2019 15:13	13/12/2019 16:58	1,74	21	36,64	CHI
20191299370	SERRANOPOLIS	SX21216742	JATAI S1	13/12/2019 15:14	14/12/2019 15:05	13/12/2019 15:14	14/12/2019 15:05	23,84	1	23,84	CHI
201912100011	SAO JOAO D ALIANCA	FB12319574	FLORES DE GOIAS	13/12/2019 15:14	14/12/2019 18:37	13/12/2019 15:14	14/12/2019 18:37	27,38	1	27,38	CHI
20191299336	PADRE BERNARDO	PB12152732	PADRE BERNARDO	13/12/2019 15:15	14/12/2019 00:28	13/12/2019 15:15	14/12/2019 00:28	9,21	14	128,98	CHI
201912100017	GOIANIA	11204394	REAL S1	13/12/2019 15:15	13/12/2019 19:05	13/12/2019 15:15	13/12/2019 19:05	3,83	1	3,83	CHI
201912260764	GOIANIA	10022038009	FERROVIARIO S3	13/12/2019 15:15	14/12/2019 06:31	13/12/2019 15:15	14/12/2019 06:31	15,27	1	15,27	CHI
201912100030	ITABERAI	IB12061625	ITABERAI S2	13/12/2019 15:17	13/12/2019 16:56	13/12/2019 15:17	13/12/2019 16:56	1,64	4	6,55	CHI
201912100345	GOIANESIA	GE12255999	GOIANESIA S2	13/12/2019 15:18	13/12/2019 22:52	13/12/2019 15:18	13/12/2019 22:52	7,56	34	257,15	CHI
201912100039	INACIOLANDIA	ID21128138	QUIRINOPOLIS	13/12/2019 15:19	13/12/2019 16:33	13/12/2019 15:19	13/12/2019 16:33	1,23	1	1,23	CHI
201912100044	AMARALINA	MU11335339	MARA ROSA	13/12/2019 15:19	14/12/2019 13:48	13/12/2019 15:19	14/12/2019 13:48	22,49	1	22,49	CHI
201912100180	PORANGATU	PO11150730	PORANGATU	13/12/2019 15:19	13/12/2019 18:17	13/12/2019 15:19	13/12/2019 18:17	2,97	169	501,09	CHI
201912100242	NOVO PLANALTO	TA12139159	NOVO PLANALTO	13/12/2019 15:19	14/12/2019 09:29	13/12/2019 15:19	14/12/2019 09:29	18,16	8	145,31	CHI
201912100242	PORANGATU	TA12139159	NOVO PLANALTO	13/12/2019 15:19	14/12/2019 09:29	13/12/2019 15:19	14/12/2019 09:29	18,16	20	363,27	CHI
201912100337	ABADIANIA	AA12382488	ANAPOLIS UNIVERSITARIO S1	13/12/2019 15:19	13/12/2019 18:15	13/12/2019 15:19	13/12/2019 18:15	2,92	5	14,60	CHI
201912100158	COCALZINHO DE GOIAS	ZN12302374	COCALZINHO	13/12/2019 15:20	14/12/2019 12:48	13/12/2019 15:20	14/12/2019 12:48	21,46	8	171,67	CHI
201912100158	CORUMBA DE GOIAS	ZN12302374	COCALZINHO	13/12/2019 15:20	14/12/2019 12:48	13/12/2019 15:20	14/12/2019 12:48	21,46	1	21,46	CHI
201912100065	GOIANIA	17061684	ATLANTICO S2	13/12/2019 15:25	13/12/2019 17:36	13/12/2019 15:25	13/12/2019 17:36	2,18	1	2,18	CHI
201912100188	MUTUNOPOLIS	PO12374520	PORANGATU	13/12/2019 15:25	14/12/2019 12:15	13/12/2019 15:25	14/12/2019 12:15	20,83	18	374,92	CHI
201912100188	PORANGATU	PO12374520	PORANGATU	13/12/2019 15:25	14/12/2019 12:15	13/12/2019 15:25	14/12/2019 12:15	20,83	19	395,75	CHI
201912100071	GOIANIA	17011772	XAVANTES	13/12/2019 15:26	13/12/2019 17:21	13/12/2019 15:26	13/12/2019 17:21	1,91	1	1,91	CHI
201912100072	GOIANIA	14407700	ATLANTICO S2	13/12/2019 15:26	13/12/2019 17:10	13/12/2019 15:26	13/12/2019 17:10	1,72	1	1,72	CHI
201912100079	SENADOR CANEDO	190098363	SENADOR CANEDO	13/12/2019 15:27	13/12/2019 20:06	13/12/2019 15:27	13/12/2019 20:06	4,63	1	4,63	CHI
201912100088	LUZIANIA	120167311	RIO VERMELHO	13/12/2019 15:28	13/12/2019 22:59	13/12/2019 15:28	13/12/2019 22:59	7,50	1	7,50	CHI
201912100466	PORANGATU	PO12064911	NOVO PLANALTO	13/12/2019 15:28	13/12/2019 23:58	13/12/2019 15:28	13/12/2019 23:58	8,50	134	1138,70	CHI
201912100100	SILVANIA	10018626910	VIANOPOLIS	13/12/2019 15:30	14/12/2019 10:52	13/12/2019 15:30	14/12/2019 10:52	19,35	1	19,35	CHI
201912100114	ANAPOLIS	AN21221401	DAIA S1	13/12/2019 15:33	13/12/2019 17:28	13/12/2019 15:33	13/12/2019 17:28	1,91	1	1,91	CHI
201912100116	VALPARAISO DE GOIAS	3350012824	PACAEMBU S1	13/12/2019 15:33	13/12/2019 17:46	13/12/2019 15:33	13/12/2019 17:46	2,21	1	2,21	CHI
201912100182	ABADIANIA	AA12377769	ANAPOLIS UNIVERSITARIO S1	13/12/2019 15:33	13/12/2019 20:21	13/12/2019 15:33	13/12/2019 20:21	4,79	7	33,51	CHI

201912100126	PALMINOPOLIS	PP12307055	PALMEIRAS	13/12/2019 15:34	13/12/2019 23:13	13/12/2019 15:34	13/12/2019 23:13	7,63	2	15,27	CHI
201912100127	PORANGATU	PO21289104	PORANGATU	13/12/2019 15:34	14/12/2019 15:20	13/12/2019 15:34	14/12/2019 15:20	23,76	1	23,76	CHI
201912101725	CRIXAS	CX12145544	RUBIATABA	13/12/2019 15:34	15/12/2019 20:12	13/12/2019 15:34	15/12/2019 20:12	52,63	101	5315,46	CHI
201912101725	NOVA CRIXAS	CX12145544	RUBIATABA	13/12/2019 15:34	15/12/2019 20:12	13/12/2019 15:34	15/12/2019 20:12	52,63	1	52,63	CHI
201912100448	GOIANESIA	GE11040929	GOIANESIA S2	13/12/2019 15:35	13/12/2019 23:51	13/12/2019 15:35	13/12/2019 23:51	8,25	131	1081,00	CHI
201912100138	LUZIANIA	LZ21215777	CRISTALINA S2	13/12/2019 15:36	13/12/2019 20:25	13/12/2019 15:36	13/12/2019 20:25	4,82	1	4,82	CHI
201912100139	GOIANIA	GN11161723	FERROVIARIO S3	13/12/2019 15:36	13/12/2019 18:15	13/12/2019 15:36	13/12/2019 18:15	2,64	56	148,10	CHI
201912100144	IACIARA	10007507249	FLORES DE GOIAS	13/12/2019 15:37	13/12/2019 20:45	13/12/2019 15:37	13/12/2019 20:45	5,14	1	5,14	CHI
201912100148	NOVA AURORA	NE21242330	CATALAO S1	13/12/2019 15:38	13/12/2019 16:00	13/12/2019 15:38	13/12/2019 16:00	0,37	1	0,37	CHI
201912100240	JAUPACI	JP12123940	IPORA	13/12/2019 15:39	13/12/2019 20:10	13/12/2019 15:39	13/12/2019 20:10	4,51	12	54,10	CHI
201912100159	JARAGUA	JA21216981	JARAGUA	13/12/2019 15:40	15/12/2019 05:18	13/12/2019 15:40	15/12/2019 05:18	37,63	1	37,63	CHI
201912100163	OUVIDOR	OU21161370	CATALAO S1	13/12/2019 15:40	14/12/2019 16:46	13/12/2019 15:40	14/12/2019 16:46	25,09	2	50,18	CHI
201912100164	PALMEIRAS DE GOIAS	PL21294848	PALMEIRAS	13/12/2019 15:40	13/12/2019 17:55	13/12/2019 15:40	13/12/2019 17:55	2,24	1	2,24	CHI
201912100336	PIRENOPOLIS	GE12185195	GOIANESIA S1	13/12/2019 15:40	13/12/2019 20:47	13/12/2019 15:40	13/12/2019 20:47	5,12	30	153,46	CHI
201912100166	CATALAO	CT21215505	CATALAO S1	13/12/2019 15:41	13/12/2019 17:39	13/12/2019 15:41	13/12/2019 17:39	1,96	2	3,92	CHI
201912100171	GOIANIA	GN11026328	AEROPORTO S3	13/12/2019 15:42	14/12/2019 14:20	14/12/2019 11:21	14/12/2019 14:20	2,98	43	128,04	CHI
201912100174	CATALAO	CT21152924	CATALAO S1	13/12/2019 15:42	13/12/2019 17:04	13/12/2019 15:42	13/12/2019 17:04	1,35	1	1,35	CHI
201912100179	PORANGATU	840114102	PORANGATU	13/12/2019 15:43	14/12/2019 12:18	13/12/2019 15:43	14/12/2019 12:18	20,57	1	20,57	CHI
201912100186	GOIAS	GS11220080	GOIAS	13/12/2019 15:44	14/12/2019 10:25	13/12/2019 15:44	14/12/2019 10:25	18,68	1	18,68	CHI
201912100494	ESTRELA DO NORTE	ET11084912	MARA ROSA	13/12/2019 15:44	13/12/2019 20:16	13/12/2019 15:44	13/12/2019 20:16	4,53	67	303,68	CHI
201912100195	IPAMERI	580041074	IPAMERI	13/12/2019 15:45	13/12/2019 17:46	13/12/2019 15:45	13/12/2019 17:46	2,01	1	2,01	CHI
201912100202	QUIRINOPOLIS	QI21100915	QUIRINOPOLIS	13/12/2019 15:46	13/12/2019 18:32	13/12/2019 15:46	13/12/2019 18:32	2,75	1	2,75	CHI
201912100203	ANAPOLIS	21070120	DAIA S1	13/12/2019 15:46	13/12/2019 16:31	13/12/2019 15:46	13/12/2019 16:31	0,74	1	0,74	CHI
20191299349	MARA ROSA	MQ10396038	MARA ROSA	13/12/2019 15:47	14/12/2019 15:55	13/12/2019 15:49	13/12/2019 17:29	1,67	83	138,59	CHI
20191299349	ALTO HORIZONTE	MQ13243551	MARA ROSA	13/12/2019 15:47	14/12/2019 15:55	13/12/2019 15:49	13/12/2019 17:57	2,14	1	2,14	CHI
20191299349	MARA ROSA	MQ13243551	MARA ROSA	13/12/2019 15:47	14/12/2019 15:55	13/12/2019 15:49	13/12/2019 17:57	2,14	60	128,43	CHI
20191299349	ALTO HORIZONTE	MQ10396038	MARA ROSA	13/12/2019 15:47	14/12/2019 15:55	13/12/2019 18:08	13/12/2019 18:15	0,12	1	0,12	CHI
20191299349	MARA ROSA	MQ10396038	MARA ROSA	13/12/2019 15:47	14/12/2019 15:55	13/12/2019 18:08	13/12/2019 18:15	0,12	143	16,88	CHI
20191299349	ALTO HORIZONTE	MQ13252090	MARA ROSA	13/12/2019 15:47	14/12/2019 15:55	13/12/2019 15:49	13/12/2019 21:11	5,37	2	10,75	CHI
20191299349	MARA ROSA	MQ13252090	MARA ROSA	13/12/2019 15:47	14/12/2019 15:55	13/12/2019 15:49	13/12/2019 21:11	5,37	28	150,48	CHI
20191299349	ALTO HORIZONTE	MQ10396038	MARA ROSA	13/12/2019 15:47	14/12/2019 15:55	13/12/2019 22:53	13/12/2019 23:15	0,38	3	1,13	CHI
20191299349	MARA ROSA	MQ10396038	MARA ROSA	13/12/2019 15:47	14/12/2019 15:55	13/12/2019 22:53	13/12/2019 23:15	0,38	171	64,22	CHI
20191299349	MARA ROSA	MQ13252090	MARA ROSA	13/12/2019 15:47	14/12/2019 15:55	13/12/2019 15:49	14/12/2019 00:19	8,51	15	127,66	CHI

20191299349	ALTO HORIZONTE	MQ10396038	MARA ROSA	13/12/2019 15:47	14/12/2019 15:55	14/12/2019 01:57	14/12/2019 02:23	0,44	3	1,32	CHI
20191299349	MARA ROSA	MQ10396038	MARA ROSA	13/12/2019 15:47	14/12/2019 15:55	14/12/2019 01:57	14/12/2019 02:23	0,44	186	81,94	CHI
20191299349	AMARALINA	MQ13252090	MARA ROSA	13/12/2019 15:47	14/12/2019 15:55	13/12/2019 15:49	14/12/2019 14:24	22,58	16	361,27	CHI
20191299349	MARA ROSA	MQ13252090	MARA ROSA	13/12/2019 15:47	14/12/2019 15:55	13/12/2019 15:49	14/12/2019 14:24	22,58	12	270,95	CHI
20191299349	AMARALINA	MQ12390465	MARA ROSA	13/12/2019 15:47	14/12/2019 15:55	13/12/2019 15:49	14/12/2019 15:07	23,31	279	6502,64	CHI
20191299349	MARA ROSA	MQ12390465	MARA ROSA	13/12/2019 15:47	14/12/2019 15:55	13/12/2019 15:49	14/12/2019 15:07	23,31	87	2027,70	CHI
20191299349	AMARALINA	MQ13252090	MARA ROSA	13/12/2019 15:47	14/12/2019 15:55	13/12/2019 15:49	14/12/2019 15:55	24,10	9	216,93	CHI
201912100217	PIRES DO RIO	PR12255823	PIRES DO RIO S1	13/12/2019 15:48	13/12/2019 21:05	13/12/2019 15:48	13/12/2019 21:05	5,27	8	42,16	CHI
201912100303	PIRES DO RIO	PR12075745	PIRES DO RIO S1	13/12/2019 15:48	13/12/2019 18:10	13/12/2019 15:48	13/12/2019 18:10	2,36	18	42,53	CHI
201912101742	GOIANESIA	GE12360248	GOIANESIA S2	13/12/2019 15:48	13/12/2019 19:54	13/12/2019 15:48	13/12/2019 19:54	4,10	145	593,98	CHI
201912100718	PORANGATU	PO12349234	MARA ROSA	13/12/2019 15:49	14/12/2019 12:56	13/12/2019 15:49	14/12/2019 12:56	21,10	16	337,67	CHI
201912100224	CIDADE OCIDENTAL	2680077204	MARAJOARA	13/12/2019 15:51	13/12/2019 19:40	13/12/2019 15:51	13/12/2019 19:40	3,81	1	3,81	CHI
201912100226	GOIANIA	11602363	XAVANTES	13/12/2019 15:51	13/12/2019 17:31	13/12/2019 15:51	13/12/2019 17:31	1,65	1	1,65	CHI
201912100502	ABADIANIA	AA12390623	ANAPOLIS UNIVERSITARIO S1	13/12/2019 15:51	13/12/2019 20:21	13/12/2019 15:51	13/12/2019 20:21	4,49	26	116,81	CHI
201912100502	GAMELEIRA DE GOIAS	AA12390623	ANAPOLIS UNIVERSITARIO S1	13/12/2019 15:51	13/12/2019 20:21	13/12/2019 15:51	13/12/2019 20:21	4,49	2	8,99	CHI
201912100228	CAMPINORTE	MQ12286000LD	MARA ROSA	13/12/2019 15:52	13/12/2019 18:54	13/12/2019 15:52	13/12/2019 18:54	3,03	7	21,20	CHI
201912100228	MARA ROSA	MQ12286000LD	MARA ROSA	13/12/2019 15:52	13/12/2019 18:54	13/12/2019 15:52	13/12/2019 18:54	3,03	145	439,15	CHI
201912100229	CAMPESTRE DE GOIAS	GC31058341	TRINDADE	13/12/2019 15:52	14/12/2019 10:24	13/12/2019 15:52	14/12/2019 10:24	18,54	2	37,09	CHI
201912100229	CAMPESTRE DE GOIAS	GC12378604	TRINDADE	13/12/2019 15:52	14/12/2019 10:24	14/12/2019 09:30	14/12/2019 10:24	0,91	1	0,91	CHI
201912100231	ANICUNS	AC12323544	ANICUNS	13/12/2019 15:52	13/12/2019 22:14	13/12/2019 15:52	13/12/2019 22:14	6,36	159	1010,97	CHI
201912100231	AVELINOPOLIS	AC12323544	ANICUNS	13/12/2019 15:52	13/12/2019 22:14	13/12/2019 15:52	13/12/2019 22:14	6,36	1	6,36	CHI
201912100232	PORANGATU	PO21151852	PORANGATU	13/12/2019 15:53	14/12/2019 13:00	13/12/2019 15:53	14/12/2019 13:00	21,12	1	21,12	CHI
201912100239	ALTO HORIZONTE	MQ12181177	MARA ROSA	13/12/2019 15:54	14/12/2019 15:04	13/12/2019 15:54	14/12/2019 15:04	23,16	3	69,47	CHI
201912100239	MARA ROSA	MQ12181177	MARA ROSA	13/12/2019 15:54	14/12/2019 15:04	13/12/2019 15:54	14/12/2019 15:04	23,16	28	648,42	CHI
201912100239	URUACU	MQ12181177	MARA ROSA	13/12/2019 15:54	14/12/2019 15:04	13/12/2019 15:54	14/12/2019 15:04	23,16	1	23,16	CHI
201912100244	IPAMERI	IP12027099RE	PIRES DO RIO S2	13/12/2019 15:55	14/12/2019 08:01	13/12/2019 15:55	14/12/2019 08:01	16,09	12	193,13	CHI
201912100251	CORREGO DO OURO	CO21054633	FIRMINOPOLIS S2	13/12/2019 15:56	13/12/2019 18:13	13/12/2019 15:56	13/12/2019 18:13	2,29	1	2,29	CHI
201912100253	ITAUCU	IX21180421	INHUMAS S1	13/12/2019 15:57	14/12/2019 18:44	13/12/2019 15:57	14/12/2019 18:44	26,79	2	53,59	CHI
201912100255	GOIANIA	SW21021543	GOIANIA LESTE S2	13/12/2019 15:57	14/12/2019 10:55	13/12/2019 15:57	14/12/2019 10:55	18,95	1	18,95	CHI
201912100265	SANTO ANTONIO DO DESCOBERTO	10004509925	ALEXANIA	13/12/2019 16:00	13/12/2019 17:46	13/12/2019 16:00	13/12/2019 17:46	1,77	1	1,77	CHI
201912100266	CATURAI	CK11210361	INHUMAS S1	13/12/2019 16:00	13/12/2019 18:02	13/12/2019 16:00	13/12/2019 18:02	2,03	77	156,40	CHI
201912100268	DOVERLANDIA	DV21086890	CAIAPONIA	13/12/2019 16:00	14/12/2019 21:54	13/12/2019 16:00	14/12/2019 21:54	29,89	1	29,89	CHI
201912100271	NEROPOLIS	NR12353488	DAIA S2	13/12/2019 16:00	14/12/2019 01:47	13/12/2019 16:00	14/12/2019 01:47	9,77	3	29,31	CHI

201912100639	HIDROLANDIA	HD12329569	CEPAIGO S2	13/12/2019 16:00	13/12/2019 18:39	13/12/2019 16:00	13/12/2019 18:39	2,64	4	10,56	CHI
201912100273	GOIANIA	GN11000681	REAL S2	13/12/2019 16:01	13/12/2019 17:22	13/12/2019 16:01	13/12/2019 17:22	1,35	86	116,05	CHI
201912100274	ALEXANIA	AX21161202	ALEXANIA	13/12/2019 16:01	14/12/2019 10:40	13/12/2019 16:01	14/12/2019 10:40	18,65	1	18,65	CHI
201912100275	TURVANIA	TV12394814	FIRMINOPOLIS S2	13/12/2019 16:01	13/12/2019 18:50	13/12/2019 16:01	13/12/2019 18:50	2,81	1	2,81	CHI
201912100276	SAO LUIZ DO NORTE	SZ21325226	ITAPACI	13/12/2019 16:01	14/12/2019 16:40	13/12/2019 16:01	14/12/2019 16:40	24,65	1	24,65	CHI
201912100280	INHUMAS	IN12051290	INHUMAS S2	13/12/2019 16:01	14/12/2019 16:08	13/12/2019 16:01	14/12/2019 16:08	24,10	2	48,20	CHI
201912100295	URUTAI	UT12-417470	PIRES DO RIO S2	13/12/2019 16:01	13/12/2019 17:18	13/12/2019 16:01	13/12/2019 17:18	1,27	2	2,55	CHI
201912100308	GOIANIA	GN11140222	CAMPINAS S2	13/12/2019 16:01	13/12/2019 19:50	13/12/2019 16:01	13/12/2019 19:50	3,81	216	822,42	CHI
201912100288	ANAPOLIS	10022243613	ANAPOLIS UNIVERSITARIO S2	13/12/2019 16:03	14/12/2019 01:29	13/12/2019 16:03	14/12/2019 01:29	9,43	1	9,43	CHI
201912100292	GOIANIA	10023275535	GOYA S1	13/12/2019 16:03	13/12/2019 20:38	13/12/2019 16:03	13/12/2019 20:38	4,57	1	4,57	CHI
201912100454	GOIANESIA	GE12357338	GOIANESIA S2	13/12/2019 16:03	14/12/2019 11:35	13/12/2019 16:03	14/12/2019 11:35	19,52	13	253,77	CHI
201912100596	FAZENDA NOVA	NB12117282	JUSSARA	13/12/2019 16:05	13/12/2019 21:45	13/12/2019 16:05	13/12/2019 21:45	5,67	1	5,67	CHI
201912100596	JUSSARA	NB12117282	JUSSARA	13/12/2019 16:05	13/12/2019 21:45	13/12/2019 16:05	13/12/2019 21:45	5,67	1	5,67	CHI
201912100596	NOVO BRASIL	NB12117282	JUSSARA	13/12/2019 16:05	13/12/2019 21:45	13/12/2019 16:05	13/12/2019 21:45	5,67	13	73,67	CHI
201912100313	MOZARLANDIA	10014813309	MOZARLANDIA	13/12/2019 16:06	13/12/2019 17:59	13/12/2019 16:06	13/12/2019 17:59	1,88	1	1,88	CHI
201912100314	PONTALINA	PK21239590	VICENTINOPOLIS	13/12/2019 16:07	13/12/2019 17:56	13/12/2019 16:07	13/12/2019 17:56	1,81	4	7,26	CHI
201912100318	QUIRINOPOLIS	QI21226696	SANTA HELENA S1	13/12/2019 16:07	13/12/2019 21:15	13/12/2019 16:07	13/12/2019 21:15	5,12	1	5,12	CHI
201912100323	IPAMERI	IP21149944	IPAMERI	13/12/2019 16:07	13/12/2019 20:19	13/12/2019 16:07	13/12/2019 20:19	4,19	1	4,19	CHI
201912100431	IPAMERI	IP12335846	IPAMERI	13/12/2019 16:07	13/12/2019 18:26	13/12/2019 16:07	13/12/2019 18:26	2,31	4	9,23	CHI
201912224198	BRAZABRANTES	IN12015990	INHUMAS S2	13/12/2019 16:07	14/12/2019 11:54	13/12/2019 16:07	14/12/2019 11:54	19,78	5	98,90	CHI
201912100329	TRINDADE	40296623	TRINDADE	13/12/2019 16:08	13/12/2019 18:33	13/12/2019 16:08	13/12/2019 18:33	2,41	1	2,41	CHI
201912100331	MINEIROS	MY12303454	PARQUE DAS EMAS	13/12/2019 16:09	14/12/2019 17:05	13/12/2019 16:09	14/12/2019 17:05	24,93	10	249,30	CHI
201912100334	ACREUNA	BZ21271621	ACREUNA	13/12/2019 16:09	14/12/2019 09:31	13/12/2019 16:09	14/12/2019 09:31	17,35	1	17,35	CHI
20191299371	SERRANOPOLIS	SX21209928	JATAI S1	13/12/2019 16:10	14/12/2019 11:02	13/12/2019 16:10	14/12/2019 11:02	18,86	1	18,86	CHI
201912100339	URUACU	UR12317135	URUACU	13/12/2019 16:10	14/12/2019 00:49	13/12/2019 16:10	14/12/2019 00:49	8,65	11	95,11	CHI
201912100341	AURILANDIA	AI12000011	FIRMINOPOLIS S2	13/12/2019 16:10	13/12/2019 19:28	13/12/2019 16:10	13/12/2019 19:28	3,29	22	72,49	CHI
201912100341	FIRMINOPOLIS	AI12000011	FIRMINOPOLIS S2	13/12/2019 16:10	13/12/2019 19:28	13/12/2019 16:10	13/12/2019 19:28	3,29	59	194,40	CHI
201912100341	SAO JOAO DA PARAUNA	AI12000011	FIRMINOPOLIS S2	13/12/2019 16:10	13/12/2019 19:28	13/12/2019 16:10	13/12/2019 19:28	3,29	33	108,73	CHI
201912100350	SANTO ANTONIO DA BARRA	BZ21230931	ACREUNA	13/12/2019 16:12	14/12/2019 07:46	13/12/2019 16:12	14/12/2019 07:46	15,56	1	15,56	CHI
201912100352	NIQUELANDIA	2750113794	NIQUELANDIA SUBTRANSMISSAO	13/12/2019 16:12	13/12/2019 20:55	13/12/2019 16:12	13/12/2019 20:55	4,70	1	4,70	CHI
201912100362	URUTAI	UT12016959	URUTAI	13/12/2019 16:13	13/12/2019 21:23	13/12/2019 16:13	13/12/2019 21:23	5,17	7	36,21	CHI
201912100728	ITUMBIARA	IT11316773	PARANAIBA	13/12/2019 16:14	13/12/2019 20:14	13/12/2019 16:14	13/12/2019 20:14	4,00	141	563,96	CHI
201912100374	CALDAS NOVAS	10003614865	CALDAS NOVAS S2	13/12/2019 16:15	13/12/2019 22:01	13/12/2019 16:15	13/12/2019 22:01	5,76	1	5,76	CHI

201912100381	SAO DOMINGOS	SD21134762	SAO DOMINGOS	13/12/2019 16:16	13/12/2019 17:01	13/12/2019 16:16	13/12/2019 17:01	0,74	1	0,74	CHI
201912100387	BELA VISTA DE GOIAS	BV12000046	CEPAIGO S2	13/12/2019 16:17	14/12/2019 10:32	13/12/2019 16:17	14/12/2019 10:32	18,24	30	547,07	CHI
201912102316	SAO LUIZ DO NORTE	DF12241242	BARRO ALTO	13/12/2019 16:17	15/12/2019 13:55	13/12/2019 16:17	15/12/2019 13:55	45,63	5	228,13	CHI
201912100395	MOSSAMEDES	MD21089238	ITABERAI S2	13/12/2019 16:19	14/12/2019 12:43	13/12/2019 16:19	14/12/2019 12:43	20,39	1	20,39	CHI
201912100398	RUBIATABA	RB12290997	RUBIATABA	13/12/2019 16:19	13/12/2019 17:45	13/12/2019 16:19	13/12/2019 17:45	1,42	7	9,92	CHI
201912100408	PIRACANJUBA	PJ21088453	PIRACANJUBA	13/12/2019 16:21	13/12/2019 20:05	13/12/2019 16:21	13/12/2019 20:05	3,73	1	3,73	CHI
201912100409	NAZARIO	NZ21285452	ANICUNS	13/12/2019 16:21	13/12/2019 20:10	13/12/2019 16:21	13/12/2019 20:10	3,82	1	3,82	CHI
201912100410	SANTA BARBARA DE GOIAS	10008280949	TRINDADE	13/12/2019 16:21	13/12/2019 21:29	13/12/2019 16:21	13/12/2019 21:29	5,13	1	5,13	CHI
201912102441	MORRINHOS	PJ12076912	MORRINHOS	13/12/2019 16:21	13/12/2019 22:59	13/12/2019 16:21	13/12/2019 22:59	6,63	4	26,52	CHI
201912100417	FORMOSO	SE12033994	MARA ROSA	13/12/2019 16:22	13/12/2019 23:53	13/12/2019 16:22	13/12/2019 23:53	7,52	90	676,55	CHI
201912100417	FORMOSO	SE12033994	MARA ROSA	13/12/2019 16:22	13/12/2019 23:53	13/12/2019 21:41	13/12/2019 23:53	2,21	10	22,14	CHI
201912100422	AGUAS LINDAS DE GOIAS	4830069510	AGUAS LINDAS DE GOIAS S1	13/12/2019 16:23	13/12/2019 17:41	13/12/2019 16:23	13/12/2019 17:41	1,29	1	1,29	CHI
201912100424	IPAMERI	IP21331683	IPAMERI	13/12/2019 16:23	14/12/2019 13:57	13/12/2019 16:23	14/12/2019 13:57	21,55	1	21,55	CHI
201912100425	COLINAS DO SUL	TI21288517	MINACU	13/12/2019 16:23	13/12/2019 23:10	13/12/2019 16:23	13/12/2019 23:10	6,77	1	6,77	CHI
201912100519	PORANGATU	PO12239639	MARA ROSA	13/12/2019 16:24	14/12/2019 13:55	13/12/2019 16:24	14/12/2019 13:55	21,51	30	645,19	CHI
201912100435	ABADIANIA	AN12267886	ANAPOLIS UNIVERSITARIO S2	13/12/2019 16:27	14/12/2019 18:43	13/12/2019 16:27	14/12/2019 18:43	26,26	4	105,05	CHI
201912100449	PORANGATU	10018756458	PORANGATU	13/12/2019 16:29	14/12/2019 10:32	13/12/2019 16:29	14/12/2019 10:32	18,04	1	18,04	CHI
201912100456	CACHOEIRA DOURADA	CD12000117	CACHOEIRA DOURADA	13/12/2019 16:30	13/12/2019 18:37	13/12/2019 16:30	13/12/2019 18:37	2,10	4	8,42	CHI
201912100456	ITUMBIARA	CD12000117	CACHOEIRA DOURADA	13/12/2019 16:30	13/12/2019 18:37	13/12/2019 16:30	13/12/2019 18:37	2,10	5	10,52	CHI
201912100737	URUACU	UR12320928	URUACU	13/12/2019 16:30	14/12/2019 08:38	13/12/2019 16:30	14/12/2019 08:38	16,12	17	274,01	CHI
201912100946	SANTA BARBARA DE GOIAS	SB12277716	TRINDADE	13/12/2019 16:30	13/12/2019 21:52	13/12/2019 16:30	13/12/2019 21:52	5,37	10	53,67	CHI
201912100460	EDEALINA	ED21108405	PONTALINA	13/12/2019 16:31	13/12/2019 18:47	13/12/2019 16:31	13/12/2019 18:47	2,26	1	2,26	CHI
201912100477	FIRMINOPOLIS	SL12111561	FIRMINOPOLIS S1	13/12/2019 16:31	13/12/2019 18:07	13/12/2019 16:31	13/12/2019 18:07	1,59	6	9,53	CHI
201912100477	SAO LUIS DE MONTES BELOS	SL12111561	FIRMINOPOLIS S1	13/12/2019 16:31	13/12/2019 18:07	13/12/2019 16:31	13/12/2019 18:07	1,59	3	4,76	CHI
201912104042	ITUMBIARA	CD21097201	CACHOEIRA DOURADA	13/12/2019 16:31	14/12/2019 11:17	13/12/2019 16:31	14/12/2019 11:17	18,75	1	18,75	CHI
201912100464	GOIANAPOLIS	GP21353322	DAIA S2	13/12/2019 16:32	14/12/2019 20:48	13/12/2019 16:32	14/12/2019 20:48	28,27	1	28,27	CHI
201912101769	URUACU	UR12136315	CAMPINORTE	13/12/2019 16:32	14/12/2019 09:07	13/12/2019 16:32	14/12/2019 09:07	16,57	3	49,72	CHI
201912100469	SERRANOPOLIS	SX21254096	JATAI S1	13/12/2019 16:33	14/12/2019 11:41	13/12/2019 16:33	14/12/2019 11:41	19,12	1	19,12	CHI
201912100475	CRIXAS	CX12330085	RUBIATABA	13/12/2019 16:34	15/12/2019 18:00	13/12/2019 16:34	15/12/2019 18:00	49,42	10	494,20	CHI
201912100479	MONTIVIDIU DO NORTE	PO12370546	PORANGATU	13/12/2019 16:35	15/12/2019 14:00	13/12/2019 16:35	15/12/2019 14:00	45,41	6	272,45	CHI
201912100617	SANTA TEREZINHA DE GOIAS	SG11072141	SANTA TEREZINHA	13/12/2019 16:35	13/12/2019 20:09	13/12/2019 16:35	13/12/2019 20:09	3,55	95	337,38	CHI
201912100750	BONOPOLIS	BX12321724	SAO MIGUEL DO ARAGUAIA	13/12/2019 16:35	13/12/2019 21:45	13/12/2019 16:35	13/12/2019 21:45	5,16	5	25,78	CHI
20191299361	CHAPADAO DO CEU	DJ21284820	CHAPADAO DO CEU	13/12/2019 16:37	13/12/2019 18:00	13/12/2019 16:37	13/12/2019 18:00	1,37	1	1,37	CHI

201912101808	PADRE BERNARDO	PB12333235	PADRE BERNARDO	13/12/2019 16:37	14/12/2019 01:42	13/12/2019 16:37	14/12/2019 01:42	9,08	25	227,06	CHI
201912100505	NEROPOLIS	160075166	NEROPOLIS S2	13/12/2019 16:40	13/12/2019 21:02	13/12/2019 16:40	13/12/2019 21:02	4,35	1	4,35	CHI
201912100506	ACREUNA	2440031350	ACREUNA	13/12/2019 16:41	13/12/2019 18:35	13/12/2019 16:41	13/12/2019 18:35	1,91	1	1,91	CHI
201912102078	SAO MIGUEL DO ARAGUAIA	SM12252458	SAO MIGUEL DO ARAGUAIA	13/12/2019 16:41	14/12/2019 12:41	13/12/2019 16:41	14/12/2019 12:41	20,00	3	59,99	CHI
201912102078	SAO MIGUEL DO ARAGUAIA	SM12300949LD	SAO MIGUEL DO ARAGUAIA	13/12/2019 16:41	14/12/2019 12:41	13/12/2019 16:41	14/12/2019 12:41	20,01	2	40,03	CHI
201912100511	MARA ROSA	MQ12279137	MARA ROSA	13/12/2019 16:42	14/12/2019 12:10	13/12/2019 16:42	14/12/2019 12:10	19,46	2	38,93	CHI
201912100513	LEOPOLDO DE BULHOES	BO21079396	CEPAIGO S2	13/12/2019 16:42	14/12/2019 13:03	13/12/2019 16:42	14/12/2019 13:03	20,34	1	20,34	CHI
201912100517	BARRO ALTO	GE12376583	GOIANESIA S2	13/12/2019 16:42	14/12/2019 19:20	13/12/2019 16:42	14/12/2019 19:20	26,63	1	26,63	CHI
201912100517	GOIANESIA	GE12376583	GOIANESIA S2	13/12/2019 16:42	14/12/2019 19:20	13/12/2019 16:42	14/12/2019 19:20	26,63	1	26,63	CHI
201912100763	URUACU	UR12117983	URUACU	13/12/2019 16:42	14/12/2019 09:28	13/12/2019 16:42	14/12/2019 09:28	16,75	4	67,01	CHI
201912102369	CAMPINORTE	MQ12028706	MARA ROSA	13/12/2019 16:42	14/12/2019 11:21	13/12/2019 16:42	14/12/2019 11:21	18,64	8	149,12	CHI
201912100523	QUIRINOPOLIS	QI12052826	QUIRINOPOLIS	13/12/2019 16:43	14/12/2019 05:40	13/12/2019 16:43	14/12/2019 05:40	12,94	3	38,82	CHI
201912100526	APORE	AE21274121	ITAJA S1	13/12/2019 16:44	14/12/2019 19:50	13/12/2019 16:44	14/12/2019 19:50	27,10	1	27,10	CHI
201912101794	FORMOSO	FO12145300	PORANGATU	13/12/2019 16:44	14/12/2019 15:45	13/12/2019 16:44	14/12/2019 15:45	23,01	11	253,07	CHI
201912100530	GOIANESIA	550074170	GOIANESIA S2	13/12/2019 16:45	14/12/2019 12:35	13/12/2019 16:45	14/12/2019 12:35	19,84	1	19,84	CHI
201912100625	OUVIDOR	OU12061242RE	CATALAO S1	13/12/2019 16:45	14/12/2019 16:45	13/12/2019 16:45	14/12/2019 16:45	24,00	13	311,99	CHI
201912101871	GOIANESIA	GE12402091	GOIANESIA S2	13/12/2019 16:45	13/12/2019 23:05	13/12/2019 16:45	13/12/2019 23:05	6,34	34	215,63	CHI
201912100535	APARECIDA DE GOIANIA	200562344	INDEPENDENCIA S2	13/12/2019 16:46	13/12/2019 17:37	13/12/2019 16:46	13/12/2019 17:37	0,85	1	0,85	CHI
201912101122	SANTA TEREZINHA DE GOIAS	SG12237481	SANTA TEREZINHA	13/12/2019 16:46	14/12/2019 02:48	13/12/2019 16:46	14/12/2019 02:48	10,03	14	140,40	CHI
201912260889	MINEIROS	MY12303811	PARQUE DAS EMAS	13/12/2019 16:46	14/12/2019 12:16	13/12/2019 16:46	13/12/2019 19:59	3,22	5	16,09	CHI
201912260889	MINEIROS	MY13303913	PARQUE DAS EMAS	13/12/2019 16:46	14/12/2019 12:16	13/12/2019 16:46	14/12/2019 12:16	19,50	4	77,99	CHI
201912100542	SAO MIGUEL DO ARAGUAIA	SM11276102	SAO MIGUEL DO ARAGUAIA	13/12/2019 16:48	13/12/2019 18:40	13/12/2019 16:48	13/12/2019 18:40	1,87	1	1,87	CHI
201912100548	CATALAO	CT21267172	CATALAO S1	13/12/2019 16:49	14/12/2019 15:54	13/12/2019 16:49	14/12/2019 15:54	23,10	1	23,10	CHI
201912100549	IPAMERI	6940006936	CRISTALINA S1	13/12/2019 16:49	13/12/2019 18:22	13/12/2019 16:49	13/12/2019 18:22	1,55	1	1,55	CHI
201912100555	CAMPO ALEGRE DE GOIAS	CM21358350	CAMPO ALEGRE DE GOIAS	13/12/2019 16:50	13/12/2019 19:54	13/12/2019 16:50	13/12/2019 19:54	3,07	1	3,07	CHI
201912100923	SANTA TEREZINHA DE GOIAS	SG12237413	SANTA TEREZINHA	13/12/2019 16:50	14/12/2019 16:08	13/12/2019 16:50	14/12/2019 16:08	23,29	9	209,62	CHI
201912100564	PORANGATU	BX21256324	MARA ROSA	13/12/2019 16:51	14/12/2019 14:23	13/12/2019 16:51	14/12/2019 14:23	21,54	1	21,54	CHI
201912100566	TRINDADE	10012736218	GOYA S2	13/12/2019 16:51	13/12/2019 19:49	13/12/2019 16:51	13/12/2019 19:49	2,96	1	2,96	CHI
201912100569	SILVANIA	SV12143185	VIANOPOLIS	13/12/2019 16:52	13/12/2019 19:32	13/12/2019 16:52	13/12/2019 19:32	2,67	12	32,00	CHI
201912100571	SAO MIGUEL DO ARAGUAIA	SM12252091	SAO MIGUEL DO ARAGUAIA	13/12/2019 16:52	14/12/2019 12:25	13/12/2019 16:52	14/12/2019 12:25	19,55	61	1192,45	CHI
201912100577	POSSE	IA12060874	IACIARA S2	13/12/2019 16:52	13/12/2019 18:13	13/12/2019 16:52	13/12/2019 18:13	1,34	42	56,26	CHI
201912100969	NOVO PLANALTO	SM12328903	SAO MIGUEL DO ARAGUAIA	13/12/2019 16:52	14/12/2019 16:12	13/12/2019 16:52	14/12/2019 16:12	23,33	10	233,27	CHI
201912100581	SANTO ANTONIO DO DESCOBERTO	SN12390560	AGUAS LINDAS DE GOIAS S2	13/12/2019 16:53	13/12/2019 18:00	13/12/2019 16:53	13/12/2019 18:00	1,11	12	13,29	CHI

201912100591	CALDAZINHA	SV21143107	DAIA S2	13/12/2019 16:54	14/12/2019 10:26	13/12/2019 16:54	14/12/2019 10:26	17,52	1	17,52	CHI
201912100796	QUIRINOPOLIS	QI12000224	QUIRINOPOLIS	13/12/2019 16:54	13/12/2019 22:28	13/12/2019 16:54	13/12/2019 22:28	5,56	94	522,80	CHI
201912100772	SAO MIGUEL DO ARAGUAIA	SM12332466	SAO MIGUEL DO ARAGUAIA	13/12/2019 16:55	14/12/2019 13:15	13/12/2019 16:55	14/12/2019 13:15	20,33	16	325,32	CHI
201912100599	RUBIATABA	780042116	RUBIATABA	13/12/2019 16:57	13/12/2019 19:52	13/12/2019 16:57	13/12/2019 19:52	2,92	1	2,92	CHI
201912100600	GOIANIA	15138288	CAMPINAS S2	13/12/2019 16:57	13/12/2019 18:51	13/12/2019 16:57	13/12/2019 18:51	1,90	1	1,90	CHI
201912100602	PALMINOPOLIS	PP11000037	PALMEIRAS	13/12/2019 16:57	13/12/2019 21:27	13/12/2019 16:57	13/12/2019 21:27	4,49	184	826,26	CHI
201912100622	GOIANIA	15793722	ATLANTICO S3	13/12/2019 17:01	13/12/2019 18:29	13/12/2019 17:01	13/12/2019 18:29	1,46	0	0,00	CHI
201912100624	GOIANIA	15949450	XAVANTES	13/12/2019 17:01	13/12/2019 22:10	13/12/2019 17:01	13/12/2019 22:10	5,14	1	5,14	CHI
201912100803	PIRACANJUBA	PJ12381148	PIRACANJUBA	13/12/2019 17:01	13/12/2019 19:37	13/12/2019 17:01	13/12/2019 19:37	2,60	6	15,58	CHI
201912100630	RIO VERDE	630467092	RIO VERDE S1	13/12/2019 17:02	13/12/2019 20:13	13/12/2019 17:02	13/12/2019 20:13	3,17	1	3,17	CHI
201912100632	VALPARAISO DE GOIAS	VA11170143	PACAEMBU S1	13/12/2019 17:03	13/12/2019 20:15	13/12/2019 17:03	13/12/2019 20:15	3,20	143	457,56	CHI
201912100640	VICENTINOPOLIS	VI12097452	VICENTINOPOLIS	13/12/2019 17:04	13/12/2019 18:37	13/12/2019 17:04	13/12/2019 18:37	1,54	9	13,87	CHI
201912100641	FAINA	FC12362368	MATRINCHA	13/12/2019 17:04	14/12/2019 10:50	13/12/2019 17:04	14/12/2019 10:50	17,76	8	142,06	CHI
201912100641	MATRINCHA	FC12362368	MATRINCHA	13/12/2019 17:04	14/12/2019 10:50	13/12/2019 17:04	14/12/2019 10:50	17,76	2	35,52	CHI
201912100649	GOIANIA	10710759	CAMPINAS S3	13/12/2019 17:04	14/12/2019 08:28	13/12/2019 17:04	14/12/2019 08:28	15,39	1	15,39	CHI
201912100651	ITAPIRAPUA	IU21071457	JUSSARA	13/12/2019 17:05	13/12/2019 19:35	13/12/2019 17:05	13/12/2019 19:35	2,50	1	2,50	CHI
201912100652	PIRACANJUBA	CF12300660	CRISTIANOPOLIS	13/12/2019 17:05	13/12/2019 20:58	13/12/2019 17:05	13/12/2019 20:58	3,87	64	247,56	CHI
201912100658	LUZIANIA	LZ12000220	RIO VERMELHO	13/12/2019 17:06	13/12/2019 19:04	13/12/2019 17:06	13/12/2019 19:04	1,96	69	135,11	CHI
201912100916	SAO MIGUEL DO ARAGUAIA	SM12013036	SAO MIGUEL DO ARAGUAIA	13/12/2019 17:06	14/12/2019 10:42	13/12/2019 17:06	14/12/2019 10:42	17,60	22	387,16	CHI
201912100669	MUNDO NOVO DE GOIAS	MH12208600	NOVA CRIXAS	13/12/2019 17:07	14/12/2019 08:55	13/12/2019 17:07	14/12/2019 08:55	15,80	3	47,40	CHI
201912100669	UIRAPURU	MH12208600	NOVA CRIXAS	13/12/2019 17:07	14/12/2019 08:55	13/12/2019 17:07	14/12/2019 08:55	15,80	15	237,00	CHI
201912100689	NOVA CRIXAS	NA21057270	NOVA CRIXAS	13/12/2019 17:11	14/12/2019 12:40	13/12/2019 17:11	14/12/2019 12:40	19,48	1	19,48	CHI
201912101211	PIRACANJUBA	PJ12036384	CRISTIANOPOLIS	13/12/2019 17:11	13/12/2019 21:52	13/12/2019 17:11	13/12/2019 21:52	4,68	16	74,89	CHI
201912101876	CATALAO	CT12063921	CATALAO S1	13/12/2019 17:11	14/12/2019 00:34	13/12/2019 17:11	14/12/2019 00:34	7,38	14	103,35	CHI
201912100698	VALPARAISO DE GOIAS	2860036708	MARAJOARA	13/12/2019 17:13	13/12/2019 20:10	13/12/2019 17:13	13/12/2019 20:10	2,94	1	2,94	CHI
201912100699	TROMBAS	TB12202556	PORANGATU	13/12/2019 17:13	14/12/2019 14:10	13/12/2019 17:13	14/12/2019 14:10	20,94	2	41,88	CHI
201912100703	CORUMBAIBA	560011179	VILA CORUMBA	13/12/2019 17:13	13/12/2019 20:10	13/12/2019 17:13	13/12/2019 20:10	2,94	1	2,94	CHI
201912100951	PORANGATU	PO11102928	PORANGATU	13/12/2019 17:13	14/12/2019 16:10	13/12/2019 17:13	14/12/2019 16:10	22,95	42	963,81	CHI
201912100714	MORRINHOS	MR12000148	MORRINHOS	13/12/2019 17:15	13/12/2019 17:51	13/12/2019 17:15	13/12/2019 17:51	0,60	25	15,11	CHI
201912100715	ANAPOLIS	AN21311896	ANAPOLIS UNIVERSITARIO S2	13/12/2019 17:15	13/12/2019 23:50	13/12/2019 17:15	13/12/2019 23:50	6,58	1	6,58	CHI
201912100760	CATALAO	00340254	CATALAO S2	13/12/2019 17:15	13/12/2019 22:35	13/12/2019 17:17	13/12/2019 18:40	1,40	1243	1736,75	CHI
201912100760	CATALAO	00340254	CATALAO S2	13/12/2019 17:15	13/12/2019 22:35	13/12/2019 17:17	13/12/2019 19:12	1,93	464	895,91	CHI
201912100760	CATALAO	00340254	CATALAO S2	13/12/2019 17:15	13/12/2019 22:35	13/12/2019 17:17	13/12/2019 19:31	2,24	2	4,48	CHI

201912100760	CATALAO	00340254	CATALAO S2	13/12/2019 17:15	13/12/2019 22:35	13/12/2019 17:17	13/12/2019 19:45	2,48	201	498,93	CHI
201912100760	CATALAO	00340254	CATALAO S2	13/12/2019 17:15	13/12/2019 22:35	13/12/2019 17:17	13/12/2019 21:19	4,03	2926	11804,78	CHI
201912100760	CATALAO	CT13237033	CATALAO S2	13/12/2019 17:15	13/12/2019 22:35	13/12/2019 20:05	13/12/2019 21:19	1,23	182	223,10	CHI
201912100760	CATALAO	CT13203190	CATALAO S2	13/12/2019 17:15	13/12/2019 22:35	13/12/2019 20:53	13/12/2019 22:00	1,11	203	224,60	CHI
201912100760	CATALAO	CT13102088	CATALAO S2	13/12/2019 17:15	13/12/2019 22:35	13/12/2019 21:02	13/12/2019 22:05	1,03	464	479,85	CHI
201912100760	CATALAO	00340254	CATALAO S2	13/12/2019 17:15	13/12/2019 22:35	13/12/2019 17:17	13/12/2019 22:08	4,85	1959	9503,87	CHI
201912100760	CATALAO	00340254	CATALAO S2	13/12/2019 17:15	13/12/2019 22:35	13/12/2019 17:17	13/12/2019 22:28	5,19	4887	25382,53	CHI
201912100760	CATALAO	00340254	CATALAO S2	13/12/2019 17:15	13/12/2019 22:35	13/12/2019 17:17	13/12/2019 22:35	5,31	413	2193,60	CHI
201912100732	PIRANHAS	PH12184340	PIRANHAS	13/12/2019 17:16	14/12/2019 07:59	13/12/2019 17:16	14/12/2019 07:59	14,70	1	14,70	CHI
201912101217	MONTIVIDIU	MV12030664	MONTIVIDIU T	13/12/2019 17:16	13/12/2019 23:07	13/12/2019 17:16	13/12/2019 23:07	5,84	14	81,78	CHI
201912100729	PARAUNA	980010202	PARAUNA	13/12/2019 17:17	14/12/2019 09:20	13/12/2019 17:17	14/12/2019 09:20	16,04	1	16,04	CHI
201912100738	SENADOR CANEDO	13449059	CEPAIGO S1	13/12/2019 17:19	13/12/2019 23:18	13/12/2019 17:19	13/12/2019 23:18	5,97	1	5,97	CHI
201912100741	RIO VERDE	RV21076186	CABRIUVA S2	13/12/2019 17:20	13/12/2019 21:40	13/12/2019 17:20	13/12/2019 21:40	4,33	1	4,33	CHI
201912100745	CRISTIANOPOLIS	CF12300911	CRISTIANOPOLIS	13/12/2019 17:20	14/12/2019 00:45	13/12/2019 20:10	14/12/2019 00:45	4,58	5	22,89	CHI
201912100746	CATALAO	1990125960	CATALAO S2	13/12/2019 17:20	14/12/2019 09:34	13/12/2019 17:20	14/12/2019 09:34	16,23	1	16,23	CHI
201912100989	CRIXAS	SG12000052	SANTA TEREZINHA	13/12/2019 17:20	13/12/2019 21:00	13/12/2019 17:20	13/12/2019 21:00	3,66	13	47,57	CHI
201912100989	GUARINOS	SG12000052	SANTA TEREZINHA	13/12/2019 17:20	13/12/2019 21:00	13/12/2019 17:20	13/12/2019 21:00	3,66	265	969,75	CHI
201912100989	SANTA TEREZINHA DE GOIAS	SG12000052	SANTA TEREZINHA	13/12/2019 17:20	13/12/2019 21:00	13/12/2019 17:20	13/12/2019 21:00	3,66	5	18,30	CHI
201912100754	BURITI DE GOIAS	BS21009324	FIRMINOPOLIS S2	13/12/2019 17:21	13/12/2019 18:28	13/12/2019 17:21	13/12/2019 18:28	1,11	2	2,23	CHI
201912100936	CRIXAS	CX11066380	SERRA DO OURO	13/12/2019 17:21	13/12/2019 22:30	13/12/2019 17:21	13/12/2019 22:30	5,14	134	688,95	CHI
201912105184	BRAZABRANTES	BR12019868	INHUMAS S2	13/12/2019 17:21	14/12/2019 19:33	13/12/2019 17:21	14/12/2019 19:33	26,20	4	104,79	CHI
201912100762	SANTA TEREZINHA DE GOIAS	10021345846	SANTA TEREZINHA	13/12/2019 17:22	15/12/2019 00:07	13/12/2019 17:22	15/12/2019 00:07	30,74	1	30,74	CHI
201912100764	SANTA RITA DO NOVO DESTINO	DF21287219	BARRO ALTO	13/12/2019 17:22	14/12/2019 12:30	13/12/2019 17:22	14/12/2019 12:30	19,13	2	38,25	CHI
201912100766	GOIANIA	10030340959	CAMPINAS S2	13/12/2019 17:23	13/12/2019 21:30	13/12/2019 17:23	13/12/2019 21:30	4,10	1	4,10	CHI
201912100773	CACU	CC21202702	CACHOEIRA ALTA	13/12/2019 17:25	14/12/2019 09:35	13/12/2019 17:25	14/12/2019 09:35	16,16	1	16,16	CHI
201912100783	NOVA ROMA	ND21159882	IACIARA S2	13/12/2019 17:26	13/12/2019 18:35	13/12/2019 17:26	13/12/2019 18:35	1,14	1	1,14	CHI
201912100956	JATAI	JT12000096	JATAI S3	13/12/2019 17:26	13/12/2019 22:45	13/12/2019 17:26	13/12/2019 22:45	5,30	17	90,11	CHI
201912100893	BELA VISTA DE GOIAS	BV12020443	BELA VISTA S2	13/12/2019 17:28	13/12/2019 19:52	13/12/2019 17:28	13/12/2019 19:52	2,39	424	1013,71	CHI
201912101144	BALIZA	BH12331465	CAIAPONIA	13/12/2019 17:28	13/12/2019 22:37	13/12/2019 17:28	13/12/2019 22:37	5,14	26	133,59	CHI
201912100798	QUIRINOPOLIS	QI21319978	QUIRINOPOLIS	13/12/2019 17:29	14/12/2019 15:40	13/12/2019 17:29	14/12/2019 15:40	22,17	1	22,17	CHI
201912100799	FIRMINOPOLIS	FR21159040	FIRMINOPOLIS S1	13/12/2019 17:29	14/12/2019 10:11	13/12/2019 17:29	14/12/2019 10:11	16,69	1	16,69	CHI
201912101884	ITARUMA	IM11370120	CACHOEIRA ALTA	13/12/2019 17:29	13/12/2019 19:26	13/12/2019 17:29	13/12/2019 19:26	1,95	57	111,12	CHI
201912100802	ABADIANIA	350017270	ANAPOLIS UNIVERSITARIO S1	13/12/2019 17:30	13/12/2019 21:49	13/12/2019 17:30	13/12/2019 21:49	4,32	1	4,32	CHI

201912100809	IPAMERI	580013960	IPAMERI	13/12/2019 17:32	14/12/2019 07:48	13/12/2019 17:32	14/12/2019 07:48	14,26	1	14,26	CHI
201912100817	BURITI DE GOIAS	BS21166202	FIRMINOPOLIS S2	13/12/2019 17:33	13/12/2019 19:03	13/12/2019 17:33	13/12/2019 19:03	1,49	1	1,49	CHI
201912100825	CAVALCANTE	CJ21404477	MINACU	13/12/2019 17:34	14/12/2019 20:18	13/12/2019 17:34	14/12/2019 20:18	26,73	1	26,73	CHI
201912102211	CAIAPONIA	CP12342210	CAIAPONIA	13/12/2019 17:34	13/12/2019 22:21	13/12/2019 17:34	13/12/2019 22:21	4,77	46	219,50	CHI
201912100828	MATRINCHA	MP21065249	MATRINCHA	13/12/2019 17:35	14/12/2019 16:09	13/12/2019 17:35	14/12/2019 16:09	22,56	1	22,56	CHI
201912100948	ESTRELA DO NORTE	ET12094692	MARA ROSA	13/12/2019 17:35	14/12/2019 20:47	13/12/2019 17:35	14/12/2019 20:47	27,19	13	353,48	CHI
201912100948	SANTA TEREZA DE GOIAS	ET12094692	MARA ROSA	13/12/2019 17:35	14/12/2019 20:47	13/12/2019 17:35	14/12/2019 20:47	27,19	4	108,76	CHI
201912101212	GUARINOS	SG12067428	SANTA TEREZINHA	13/12/2019 17:35	14/12/2019 14:13	13/12/2019 17:35	14/12/2019 14:13	20,62	14	288,70	CHI
201912101212	SANTA TEREZINHA DE GOIAS	SG12067428	SANTA TEREZINHA	13/12/2019 17:35	14/12/2019 14:13	13/12/2019 17:35	14/12/2019 14:13	20,62	33	680,52	CHI
201912101147	CRIXAS	CX12380748	SERRA DO OURO	13/12/2019 17:36	14/12/2019 13:38	13/12/2019 17:36	14/12/2019 13:38	20,03	25	500,65	CHI
201912101709	APARECIDA DE GOIANIA	AP12051641	REAL S2	13/12/2019 17:36	13/12/2019 19:33	13/12/2019 17:36	13/12/2019 19:33	1,94	319	618,51	CHI
201912101709	GOIANIA	AP12051641	REAL S2	13/12/2019 17:36	13/12/2019 19:33	13/12/2019 17:36	13/12/2019 19:33	1,94	59	114,39	CHI
201912100858	MONTES CLAROS DE GOIAS	ME11242248	BRITANIA	13/12/2019 17:37	13/12/2019 20:35	13/12/2019 17:37	13/12/2019 20:35	2,96	4	11,83	CHI
201912102724	BALIZA	BH11331224	CAIAPONIA	13/12/2019 17:37	14/12/2019 10:01	13/12/2019 17:37	14/12/2019 10:01	16,39	1	16,39	CHI
201912101711	MUNDO NOVO DE GOIAS	MH12034680	NOVA CRIXAS	13/12/2019 17:38	13/12/2019 23:55	13/12/2019 17:38	13/12/2019 23:55	6,27	29	181,94	CHI
201912100861	CUMARI	CY21130922	CATALAO S1	13/12/2019 17:39	13/12/2019 20:32	13/12/2019 17:39	13/12/2019 20:32	2,89	1	2,89	CHI
201912100867	CAMPINORTE	10018581470	CAMPINORTE	13/12/2019 17:39	14/12/2019 11:10	13/12/2019 17:39	14/12/2019 11:10	17,50	1	17,50	CHI
201912100871	CRISTALINA	1060089881	CRISTALINA S1	13/12/2019 17:40	13/12/2019 20:46	13/12/2019 17:40	13/12/2019 20:46	3,10	1	3,10	CHI
201912100875	GOIANIA	GN12000497	XAVANTES	13/12/2019 17:41	14/12/2019 00:43	13/12/2019 17:41	14/12/2019 00:43	7,03	218	1532,06	CHI
201912100878	DAMIANOPOLIS	MB12180675	IACIARA S2	13/12/2019 17:41	13/12/2019 18:37	13/12/2019 17:41	13/12/2019 18:37	0,92	8	7,37	CHI
201912100881	GOIANIA	12403600	GOYA S2	13/12/2019 17:42	13/12/2019 20:13	13/12/2019 17:42	13/12/2019 20:13	2,52	1	2,52	CHI
201912100883	CRIXAS	CX21328068	SANTA TEREZINHA	13/12/2019 17:42	14/12/2019 03:55	13/12/2019 17:42	14/12/2019 03:55	10,21	1	10,21	CHI
201912100993	CRIXAS	CX12102899	SERRA DO OURO	13/12/2019 17:42	14/12/2019 16:25	13/12/2019 17:42	14/12/2019 16:25	22,71	63	1430,76	CHI
201912100888	GOIANIA	13490552	GOYA S1	13/12/2019 17:43	13/12/2019 19:34	13/12/2019 17:43	13/12/2019 19:34	1,84	1	1,84	CHI
201912101242	APARECIDA DE GOIANIA	AP11157883	ATLANTICO S2	13/12/2019 17:43	13/12/2019 19:46	13/12/2019 17:43	13/12/2019 19:46	2,03	132	268,51	CHI
201912100897	CRISTALINA	10030738324	PAMPLONA	13/12/2019 17:44	14/12/2019 08:23	13/12/2019 17:44	14/12/2019 08:23	14,64	0	0,00	CHI
201912100937	EDEALINA	EA12257971	EDEIA	13/12/2019 17:44	13/12/2019 20:20	13/12/2019 17:44	13/12/2019 20:20	2,61	7	18,27	CHI
201912100937	INDIARA	EA12257971	EDEIA	13/12/2019 17:44	13/12/2019 20:20	13/12/2019 17:44	13/12/2019 20:20	2,61	2	5,22	CHI
201912100901	INDIARA	IY12323655	EDEIA	13/12/2019 17:45	14/12/2019 08:55	13/12/2019 17:45	14/12/2019 08:55	15,17	12	182,05	CHI
201912100910	NOVA CRIXAS	NA12115792	NOVA CRIXAS	13/12/2019 17:46	17/12/2019 02:36	13/12/2019 17:46	16/12/2019 14:27	68,69	1	68,69	CHI
201912100910	NOVA CRIXAS	NA12115792	NOVA CRIXAS	13/12/2019 17:46	17/12/2019 02:36	13/12/2019 17:46	17/12/2019 01:17	79,52	1	79,52	CHI
201912100910	NOVA CRIXAS	NA12115792	NOVA CRIXAS	13/12/2019 17:46	17/12/2019 02:36	13/12/2019 17:46	17/12/2019 02:36	80,83	2	161,66	CHI
201912100912	MINACU	IH12325778	MINACU	13/12/2019 17:46	14/12/2019 12:43	13/12/2019 17:46	14/12/2019 12:43	18,94	5	94,68	CHI

201912100914	AMERICANO DO BRASIL	AC21304499	ANICUNS	13/12/2019 17:46	14/12/2019 11:37	13/12/2019 17:46	14/12/2019 11:37	17,84	1	17,84	CHI
201912100917	RIO QUENTE	CN21000052	RIO QUENTE	13/12/2019 17:47	13/12/2019 18:00	13/12/2019 17:47	13/12/2019 18:00	0,22	1	0,22	CHI
201912100919	PONTALINA	210049110	PONTALINA	13/12/2019 17:47	13/12/2019 20:30	13/12/2019 17:47	13/12/2019 20:30	2,71	1	2,71	CHI
201912100928	GUARANI DE GOIAS	SD12262409	SAO DOMINGOS	13/12/2019 17:48	13/12/2019 22:33	13/12/2019 17:48	13/12/2019 22:33	4,75	3	14,24	CHI
201912100928	SAO DOMINGOS	SD12262409	SAO DOMINGOS	13/12/2019 17:48	13/12/2019 22:33	13/12/2019 17:48	13/12/2019 22:33	4,75	70	332,31	CHI
201912100925	FAZENDA NOVA	FN21237252	IPORA	13/12/2019 17:49	14/12/2019 10:00	13/12/2019 17:49	14/12/2019 10:00	16,18	1	16,18	CHI
201912100926	BOM JESUS DE GOIAS	BJ21210955	BOM JESUS DE GOIAS	13/12/2019 17:49	13/12/2019 21:39	13/12/2019 17:49	13/12/2019 21:39	3,82	2	7,65	CHI
201912100934	NOVA IGUACU DE GOIAS	UR12243584	URUACU	13/12/2019 17:50	15/12/2019 10:51	13/12/2019 17:50	15/12/2019 10:51	41,01	2	82,03	CHI
201912100934	URUACU	UR12243584	URUACU	13/12/2019 17:50	15/12/2019 10:51	13/12/2019 17:50	15/12/2019 10:51	41,01	3	123,04	CHI
201912100938	NOVA IGUACU DE GOIAS	UR12237466	URUACU	13/12/2019 17:51	14/12/2019 05:32	13/12/2019 17:51	14/12/2019 05:32	11,68	2	23,37	CHI
201912100938	URUACU	UR12237466	URUACU	13/12/2019 17:51	14/12/2019 05:32	13/12/2019 17:51	14/12/2019 05:32	11,68	4	46,73	CHI
201912100940	PILAR DE GOIAS	GG21341546	SANTA TEREZINHA	13/12/2019 17:51	14/12/2019 15:20	13/12/2019 17:51	14/12/2019 15:20	21,49	2	42,97	CHI
201912100943	LUZIANIA	LZ21149906	RIO VERMELHO	13/12/2019 17:51	13/12/2019 20:46	13/12/2019 17:51	13/12/2019 20:46	2,90	1	2,90	CHI
201912100964	CACHOEIRA DOURADA	CD12000067	CACHOEIRA DOURADA	13/12/2019 17:55	13/12/2019 22:55	13/12/2019 17:55	13/12/2019 22:55	4,99	47	234,75	CHI
201912100964	INACIOLANDIA	CD12000067	CACHOEIRA DOURADA	13/12/2019 17:55	13/12/2019 22:55	13/12/2019 17:55	13/12/2019 22:55	4,99	103	514,46	CHI
201912100964	ITUMBIARA	CD12000067	CACHOEIRA DOURADA	13/12/2019 17:55	13/12/2019 22:55	13/12/2019 17:55	13/12/2019 22:55	4,99	13	64,93	CHI
201912100966	TRINDADE	TR21013466	TRINDADE	13/12/2019 17:55	14/12/2019 12:59	13/12/2019 17:55	14/12/2019 12:59	19,06	1	19,06	CHI
201912101130	GOIANIA	SW12079061	GOIANIA LESTE S2	13/12/2019 17:55	13/12/2019 20:15	13/12/2019 17:55	13/12/2019 20:15	2,33	8	18,63	CHI
201912100977	JOVIANIA	570002655	GOIATUBA S1	13/12/2019 17:58	14/12/2019 18:30	13/12/2019 17:58	14/12/2019 18:30	24,54	1	24,54	CHI
201912100981	SAO DOMINGOS	SD12254497	SAO DOMINGOS	13/12/2019 17:58	13/12/2019 19:34	13/12/2019 17:58	13/12/2019 19:34	1,60	8	12,77	CHI
201912100982	FORMOSA	610232680	ITUIQUIRA	13/12/2019 17:58	13/12/2019 19:37	13/12/2019 17:58	13/12/2019 19:37	1,64	1	1,64	CHI
201912102076	ANAPOLIS	AN11003275	JUNDIAI S1	13/12/2019 17:58	13/12/2019 21:13	13/12/2019 17:58	13/12/2019 21:13	3,24	156	506,05	CHI
201912100986	GOIANIA	10015761310	CAMPINAS S2	13/12/2019 17:59	14/12/2019 08:57	13/12/2019 17:59	14/12/2019 08:57	14,96	1	14,96	CHI
201912101868	CATALAO	CT12215606RE	CATALAO S1	13/12/2019 17:59	13/12/2019 20:05	13/12/2019 17:59	13/12/2019 20:05	2,09	18	37,67	CHI
201912101868	GOIANDIRA	CT12215606RE	CATALAO S1	13/12/2019 17:59	13/12/2019 20:05	13/12/2019 17:59	13/12/2019 20:05	2,09	18	37,67	CHI
201912100992	JARAGUA	GE12297838	GOIANESIA S2	13/12/2019 18:00	13/12/2019 21:21	13/12/2019 18:00	13/12/2019 21:21	3,34	2	6,69	CHI
201912101001	HIDROLANDIA	PJ12000117	PIRACANJUBA	13/12/2019 18:02	14/12/2019 10:04	13/12/2019 18:02	14/12/2019 10:04	16,03	8	128,26	CHI
201912101001	PIRACANJUBA	PJ12000117	PIRACANJUBA	13/12/2019 18:02	14/12/2019 10:04	13/12/2019 18:02	14/12/2019 10:04	16,03	57	913,87	CHI
201912101001	PROFESSOR JAMIL SAFADY	PJ12000117	PIRACANJUBA	13/12/2019 18:02	14/12/2019 10:04	13/12/2019 18:02	14/12/2019 10:04	16,03	13	208,43	CHI
201912101003	CAMPOS VERDES	VD12251082	SANTA TEREZINHA	13/12/2019 18:02	15/12/2019 04:46	13/12/2019 18:02	15/12/2019 04:46	34,73	4	138,92	CHI
201912101003	SANTA TEREZINHA DE GOIAS	VD12251082	SANTA TEREZINHA	13/12/2019 18:02	15/12/2019 04:46	13/12/2019 18:02	15/12/2019 04:46	34,73	17	590,41	CHI
201912101004	CACU	7224582	CACHOEIRA ALTA	13/12/2019 18:02	14/12/2019 08:37	13/12/2019 18:02	14/12/2019 08:37	14,58	3	43,74	CHI
201912101006	TRINDADE	TR11198101	GOYA S1	13/12/2019 18:02	13/12/2019 20:44	13/12/2019 18:02	13/12/2019 20:44	2,69	100	268,78	CHI

201912101010	ITAJA	IM12202616	ITAJA S2	13/12/2019 18:03	13/12/2019 20:20	13/12/2019 18:03	13/12/2019 20:20	2,27	11	25,01	CHI
201912101010	ITARUMA	IM12202616	ITAJA S2	13/12/2019 18:03	13/12/2019 20:20	13/12/2019 18:03	13/12/2019 20:20	2,27	31	70,48	CHI
201912101119	TRINDADE	TR11035136	GOYA S1	13/12/2019 18:04	13/12/2019 21:10	13/12/2019 18:04	13/12/2019 21:10	3,09	159	491,13	CHI
201912101107	PILAR DE GOIAS	GF21164825	SANTA TEREZINHA	13/12/2019 18:05	14/12/2019 18:45	13/12/2019 18:05	14/12/2019 18:45	24,67	1	24,67	CHI
201912101111	TRINDADE	TR21232949	GOYA S2	13/12/2019 18:06	14/12/2019 10:19	13/12/2019 18:06	14/12/2019 10:19	16,21	1	16,21	CHI
201912101112	ITARUMA	IM12107399	CACHOEIRA ALTA	13/12/2019 18:06	14/12/2019 11:40	13/12/2019 18:06	14/12/2019 11:40	17,56	4	70,25	CHI
201912101905	JARAGUA	JA12000236	JARAGUA	13/12/2019 18:08	14/12/2019 11:10	13/12/2019 18:08	14/12/2019 11:10	17,02	26	442,50	CHI
201912101125	NOVA IGUACU DE GOIAS	NH12202113	SANTA TEREZINHA	13/12/2019 18:09	14/12/2019 00:45	13/12/2019 18:09	14/12/2019 00:45	6,60	29	191,49	CHI
201912101125	NOVA IGUACU DE GOIAS	NH12202113	SANTA TEREZINHA	13/12/2019 18:09	14/12/2019 00:45	13/12/2019 18:09	14/12/2019 00:45	6,62	32	211,69	CHI
201912101128	SENADOR CANEDO	SW11170663	SENADOR CANEDO	13/12/2019 18:09	14/12/2019 03:32	13/12/2019 18:09	14/12/2019 03:32	9,38	28	262,52	CHI
201912101136	GOIANIA	12928331	MEIA PONTE	13/12/2019 18:11	13/12/2019 23:05	13/12/2019 18:11	13/12/2019 23:05	4,89	1	4,89	CHI
201912101148	GOIANIA	10004059652	CARAJAS S1	13/12/2019 18:13	13/12/2019 21:18	13/12/2019 18:13	13/12/2019 21:18	3,09	1	3,09	CHI
201912101152	JATAI	JT12234300	JATAI S1	13/12/2019 18:13	14/12/2019 14:20	13/12/2019 18:13	14/12/2019 14:20	20,11	1	20,11	CHI
201912101155	ARAGARCAS	1820012818	ARAGARCAS	13/12/2019 18:13	13/12/2019 20:44	13/12/2019 18:13	13/12/2019 20:44	2,50	1	2,50	CHI
201912101157	TRINDADE	TR12294287	TRINDADE	13/12/2019 18:13	13/12/2019 21:47	13/12/2019 18:13	13/12/2019 21:47	3,55	147	522,34	CHI
201912101161	ANAPOLIS	20368914	ANAPOLIS UNIVERSITARIO S2	13/12/2019 18:15	14/12/2019 15:01	13/12/2019 18:15	14/12/2019 15:01	20,77	1	20,77	CHI
201912101164	SANTO ANTONIO DE GOIAS	GR31029015	NEROPOLIS S1	13/12/2019 18:15	13/12/2019 23:09	13/12/2019 18:15	13/12/2019 23:09	4,89	1	4,89	CHI
201912260762	GOIANIA	13539693	FERROVIARIO S3	13/12/2019 18:15	14/12/2019 06:31	13/12/2019 18:15	14/12/2019 06:31	12,27	1	12,27	CHI
201912260763	GOIANIA	10022037886	FERROVIARIO S3	13/12/2019 18:15	14/12/2019 06:31	13/12/2019 18:15	14/12/2019 06:31	12,27	1	12,27	CHI
201912260765	GOIANIA	14105410	FERROVIARIO S3	13/12/2019 18:15	14/12/2019 06:31	13/12/2019 18:15	14/12/2019 06:31	12,27	1	12,27	CHI
201912101203	PIRES DO RIO	PR21159768	PIRES DO RIO S2	13/12/2019 18:16	14/12/2019 07:50	13/12/2019 18:16	14/12/2019 07:50	13,56	1	13,56	CHI
201912101797	CRIXAS	CX11108002	SERRA DO OURO	13/12/2019 18:16	13/12/2019 20:14	13/12/2019 18:16	13/12/2019 20:14	1,97	187	367,51	CHI
201912101216	ITUMBIARA	IT12304200	ITUMBIARA NOVA	13/12/2019 18:18	13/12/2019 21:17	13/12/2019 18:18	13/12/2019 21:17	2,98	6	17,86	CHI
201912101218	PONTALINA	PK12049523RE	PONTALINA	13/12/2019 18:18	13/12/2019 22:20	13/12/2019 18:18	13/12/2019 22:20	4,02	8	32,19	CHI
201912101221	NIQUELANDIA	2750137040	NIQUELANDIA SUBTRANSMISSAO	13/12/2019 18:19	13/12/2019 22:29	13/12/2019 18:19	13/12/2019 22:29	4,16	1	4,16	CHI
201912101222	ACREUNA	2440021988	ACREUNA	13/12/2019 18:19	13/12/2019 21:35	13/12/2019 18:19	13/12/2019 21:35	3,26	1	3,26	CHI
201912101227	ANAPOLIS	AN13335130	DAIA S1	13/12/2019 18:20	14/12/2019 07:16	13/12/2019 18:20	14/12/2019 07:16	12,94	377	4878,90	CHI
201912104316	SANTA TEREZINHA DE GOIAS	SG12201777	SANTA TEREZINHA	13/12/2019 18:20	14/12/2019 14:58	13/12/2019 18:20	14/12/2019 14:58	20,63	6	123,79	CHI
201912101230	AGUA FRIA DE GOIAS	4140010576	SAO JOAO D ALIANCA	13/12/2019 18:21	14/12/2019 07:43	13/12/2019 18:21	14/12/2019 07:43	13,37	1	13,37	CHI
201912101239	BONOPOLIS	10015595771	SAO MIGUEL DO ARAGUAIA	13/12/2019 18:22	14/12/2019 09:50	13/12/2019 18:22	14/12/2019 09:50	15,46	1	15,46	CHI
201912101859	PIRENOPOLIS	PV12000461	SAO FRANCISCO DE GOIAS	13/12/2019 18:22	13/12/2019 23:50	13/12/2019 18:22	13/12/2019 23:50	5,47	64	349,81	CHI
201912101243	POSSE	10015886253	IACIARA S2	13/12/2019 18:23	13/12/2019 19:10	13/12/2019 18:23	13/12/2019 19:10	0,78	1	0,78	CHI
201912101246	SANTA RITA DO ARAGUAIA	2130013620	SANTA RITA DO ARAGUAIA	13/12/2019 18:23	14/12/2019 08:30	13/12/2019 18:23	14/12/2019 08:30	14,11	1	14,11	CHI

201912101955	SERRANOPOLIS	SX12241702	ITAJA S1	13/12/2019 18:23	14/12/2019 15:34	13/12/2019 18:23	14/12/2019 15:34	21,17	2	42,35	CHI
201912103607	GOIANESIA	GE12000231	GOIANESIA S2	13/12/2019 18:23	14/12/2019 14:20	13/12/2019 18:23	14/12/2019 14:20	19,94	4	79,77	CHI
201912101251	SAO LUIS DE MONTES BELOS	SL21361570	FIRMINOPOLIS S1	13/12/2019 18:24	13/12/2019 21:21	13/12/2019 18:24	13/12/2019 21:21	2,97	2	5,93	CHI
201912101401	GOIANIA	10242053	CAMPINAS S3	13/12/2019 18:24	14/12/2019 08:43	13/12/2019 18:24	14/12/2019 08:43	14,31	1	14,31	CHI
201912101601	QUIRINOPOLIS	QI21296549	QUIRINOPOLIS	13/12/2019 18:24	14/12/2019 07:13	13/12/2019 18:24	14/12/2019 07:13	12,81	1	12,81	CHI
201912101716	NOVO GAMA	NJ11149812	PACAEMBU S1	13/12/2019 18:24	13/12/2019 19:36	13/12/2019 18:24	13/12/2019 19:36	1,19	207	247,02	CHI
201912101817	GOIANIA	GN11235719	XAVANTES	13/12/2019 18:24	14/12/2019 16:12	13/12/2019 18:24	14/12/2019 16:12	21,80	36	784,76	CHI
201912101703	GOIANIA	12407665	GOYA S2	13/12/2019 18:25	13/12/2019 22:17	13/12/2019 18:25	13/12/2019 22:17	3,87	1	3,87	CHI
201912101708	JANDAIA	1180008458	PALMEIRAS	13/12/2019 18:25	14/12/2019 08:18	13/12/2019 18:25	14/12/2019 08:18	13,87	1	13,87	CHI
201912101715	TRINDADE	10007566431	TRINDADE	13/12/2019 18:28	14/12/2019 01:58	13/12/2019 18:28	14/12/2019 01:58	7,50	1	7,50	CHI
201912101726	APARECIDA DE GOIANIA	200165501	INDEPENDENCIA S1	13/12/2019 18:32	14/12/2019 02:40	13/12/2019 18:32	14/12/2019 02:40	8,13	1	8,13	CHI
201912101727	FIRMINOPOLIS	FR21227627	FIRMINOPOLIS S1	13/12/2019 18:32	13/12/2019 23:40	13/12/2019 18:32	13/12/2019 23:40	5,14	1	5,14	CHI
2019121300028	ITUMBIARA	00980514	ITUMBIARA NOVA	13/12/2019 18:34	13/12/2019 18:39	13/12/2019 18:34	13/12/2019 18:39	0,08	33	2,75	CHI
2019121300028	ITUMBIARA	00980514	ITUMBIARA NOVA	13/12/2019 18:34	13/12/2019 18:39	13/12/2019 18:34	13/12/2019 18:39	0,08	7095	591,25	CHI
2019121300028	ITUMBIARA	00980514	ITUMBIARA NOVA	13/12/2019 18:34	13/12/2019 18:39	13/12/2019 18:34	13/12/2019 18:39	0,08	8216	684,67	CHI
2019121300028	ITUMBIARA	00980514	ITUMBIARA NOVA	13/12/2019 18:34	13/12/2019 18:39	13/12/2019 18:34	13/12/2019 18:39	0,08	3506	292,17	CHI
2019121300028	PANAMA	00980514	ITUMBIARA NOVA	13/12/2019 18:34	13/12/2019 18:39	13/12/2019 18:34	13/12/2019 18:39	0,08	105	8,75	CHI
201912101736	NAZARIO	NZ21307000	ANICUNS	13/12/2019 18:35	13/12/2019 19:50	13/12/2019 18:35	13/12/2019 19:50	1,25	1	1,25	CHI
201912101739	AGUAS LINDAS DE GOIAS	4830299862	AGUAS LINDAS DE GOIAS S1	13/12/2019 18:35	13/12/2019 19:37	13/12/2019 18:35	13/12/2019 19:37	1,03	1	1,03	CHI
201912101740	CATALAO	CT12266202	CATALAO S1	13/12/2019 18:35	14/12/2019 00:13	13/12/2019 18:35	14/12/2019 00:13	5,63	35	196,95	CHI
201912101740	GOIANDIRA	CT12266202	CATALAO S1	13/12/2019 18:35	14/12/2019 00:13	13/12/2019 18:35	14/12/2019 00:13	5,63	3	16,88	CHI
201912101741	PLANALTINA	PI21139688	PLANALTINA	13/12/2019 18:35	13/12/2019 20:23	13/12/2019 18:35	13/12/2019 20:23	1,79	1	1,79	CHI
201912101744	CORUMBAIBA	10026672500	VILA CORUMBA	13/12/2019 18:35	14/12/2019 09:08	13/12/2019 18:35	14/12/2019 09:08	14,54	1	14,54	CHI
201912101747	SANTA TEREZINHA DE GOIAS	SG11049776	SANTA TEREZINHA	13/12/2019 18:36	14/12/2019 02:16	13/12/2019 18:36	14/12/2019 02:16	7,66	79	605,16	CHI
201912101935	CEZARINA	VJ32050035	GUAPO S2	13/12/2019 18:37	14/12/2019 11:04	13/12/2019 18:37	14/12/2019 11:04	16,45	10	164,46	CHI
201912101935	VARJAO	VJ32050035	GUAPO S2	13/12/2019 18:37	14/12/2019 11:04	13/12/2019 18:37	14/12/2019 11:04	16,45	9	148,01	CHI
201912101873	MONTIVIDIU DO NORTE	MX12270910	PORANGATU	13/12/2019 18:39	14/12/2019 22:05	13/12/2019 18:39	14/12/2019 22:05	27,43	7	191,99	CHI
201912101788	SERRANOPOLIS	SX21216571	JATAI S1	13/12/2019 18:42	14/12/2019 11:33	13/12/2019 18:42	14/12/2019 11:33	16,84	1	16,84	CHI
201912101792	TRINDADE	GR21016543	GOIANIRA	13/12/2019 18:43	14/12/2019 09:14	13/12/2019 18:43	14/12/2019 09:14	14,50	1	14,50	CHI
201912101799	SAO JOAO D ALIANCA	JL12321182	SAO JOAO D ALIANCA	13/12/2019 18:44	15/12/2019 15:35	13/12/2019 18:44	14/12/2019 18:50	24,09	7	168,64	CHI
201912101799	SAO JOAO D ALIANCA	JL12321182	SAO JOAO D ALIANCA	13/12/2019 18:44	15/12/2019 15:35	13/12/2019 18:44	15/12/2019 15:35	44,85	4	179,38	CHI
201912101804	MOSSAMEDES	MD21247137	FIRMINOPOLIS S2	13/12/2019 18:45	14/12/2019 11:20	13/12/2019 18:45	14/12/2019 11:20	16,59	1	16,59	CHI
201912101809	PORANGATU	10017629207	PORANGATU	13/12/2019 18:47	14/12/2019 16:20	13/12/2019 18:47	14/12/2019 16:20	21,56	1	21,56	CHI

201912101812	EDEIA	EA21141776	EDEIA	13/12/2019 18:47	14/12/2019 12:15	13/12/2019 18:47	14/12/2019 12:15	17,46	1	17,46	CHI
201912101960	MINACU	IH11052600	MINACU	13/12/2019 18:50	13/12/2019 23:00	13/12/2019 18:50	13/12/2019 23:00	4,17	77	320,75	CHI
201912102008	GOIANIA	GN12168544	ATLANTICO S3	13/12/2019 18:50	13/12/2019 21:41	13/12/2019 19:10	13/12/2019 21:41	2,51	99	248,60	CHI
201912101831	URUACU	640038219	URUACU	13/12/2019 18:51	13/12/2019 20:19	13/12/2019 18:51	13/12/2019 20:19	1,46	1	1,46	CHI
201912101834	CORUMBAIBA	CI21231787	VILA CORUMBA	13/12/2019 18:52	14/12/2019 10:36	13/12/2019 18:52	14/12/2019 10:36	15,73	1	15,73	CHI
201912101841	PIRACANJUBA	PJ21024404	PIRACANJUBA	13/12/2019 18:53	14/12/2019 11:15	13/12/2019 18:53	14/12/2019 11:15	16,36	1	16,36	CHI
201912101842	PARANAIGUARA	PC21210072	CACHOEIRA ALTA	13/12/2019 18:53	13/12/2019 22:59	13/12/2019 18:53	13/12/2019 22:59	4,09	1	4,09	CHI
201912101843	ANAPOLIS	AN12191042	ANAPOLIS UNIVERSITARIO S2	13/12/2019 18:53	13/12/2019 20:38	13/12/2019 18:53	13/12/2019 20:38	1,73	169	293,07	CHI
201912101845	JATAI	290105651	JATAI S3	13/12/2019 18:54	14/12/2019 08:10	13/12/2019 18:54	14/12/2019 08:10	13,28	1	13,28	CHI
201912101907	GOIANIA	GN11041969	FERROVIARIO S3	13/12/2019 18:54	13/12/2019 21:05	13/12/2019 18:54	13/12/2019 21:05	2,18	91	198,61	CHI
201912102025	TROMBAS	MX12328051	PORANGATU	13/12/2019 18:54	15/12/2019 10:19	13/12/2019 18:54	15/12/2019 10:19	39,41	2	78,82	CHI
201912102025	TROMBAS	MX12328051	PORANGATU	13/12/2019 18:54	15/12/2019 10:19	14/12/2019 20:30	15/12/2019 10:19	13,82	1	13,82	CHI
201912101849	ANAPOLIS	AN12384149	ANAPOLIS UNIVERSITARIO S2	13/12/2019 18:55	14/12/2019 07:49	13/12/2019 18:55	14/12/2019 07:49	12,89	1	12,89	CHI
201912101849	CAMPO LIMPO	AN12384149	ANAPOLIS UNIVERSITARIO S2	13/12/2019 18:55	14/12/2019 07:49	13/12/2019 18:55	14/12/2019 07:49	12,89	1	12,89	CHI
201912101850	NOVO GAMA	LZ21041592	PACAEMBU S1	13/12/2019 18:55	13/12/2019 22:15	13/12/2019 18:55	13/12/2019 22:15	3,32	0	0,00	CHI
201912101852	CATALAO	CT21000048	CATALAO S1	13/12/2019 18:56	14/12/2019 15:40	13/12/2019 18:56	14/12/2019 15:40	20,74	2	41,48	CHI
201912101854	GOIANDIRA	CT21000050	CATALAO S1	13/12/2019 18:56	13/12/2019 23:40	13/12/2019 18:56	13/12/2019 23:40	4,73	1	4,73	CHI
201912101856	PORANGATU	PO21189505	PORANGATU	13/12/2019 18:56	14/12/2019 12:40	13/12/2019 18:56	14/12/2019 12:40	17,74	1	17,74	CHI
201912101860	CAMPINACU	IH12132432	MINACU	13/12/2019 18:56	13/12/2019 23:29	13/12/2019 18:56	13/12/2019 23:29	4,54	22	99,78	CHI
201912101860	MINACU	IH12132432	MINACU	13/12/2019 18:56	13/12/2019 23:29	13/12/2019 18:56	13/12/2019 23:29	4,54	106	480,77	CHI
201912101861	VALPARAISO DE GOIAS	10008987066	MARAJOARA	13/12/2019 18:56	13/12/2019 22:02	13/12/2019 18:56	13/12/2019 22:02	3,09	1	3,09	CHI
201912101864	IPAMERI	IP12266897	IPAMERI	13/12/2019 18:59	14/12/2019 09:08	13/12/2019 18:59	14/12/2019 09:08	14,15	6	84,89	CHI
201912101895	AGUAS LINDAS DE GOIAS	LA11118900	AGUAS LINDAS DE GOIAS S2	13/12/2019 19:00	13/12/2019 20:07	13/12/2019 19:00	13/12/2019 20:07	1,10	204	225,25	CHI
20191299395	SANTA RITA DO ARAGUAIA	SU21241294	SANTA RITA DO ARAGUAIA	13/12/2019 19:01	13/12/2019 23:11	13/12/2019 19:01	13/12/2019 23:11	4,16	1	4,16	CHI
201912101869	GOIANESIA	550139849	GOIANESIA S2	13/12/2019 19:01	14/12/2019 15:55	13/12/2019 19:01	14/12/2019 15:55	20,89	1	20,89	CHI
201912101875	INHUMAS	30173164	INHUMAS S2	13/12/2019 19:03	14/12/2019 04:50	13/12/2019 19:03	14/12/2019 04:50	9,78	1	9,78	CHI
201912101877	CRIXAS	CX11302069	SERRA DO OURO	13/12/2019 19:03	15/12/2019 12:05	13/12/2019 19:03	15/12/2019 12:05	41,02	1	41,02	CHI
201912101881	TRINDADE	40226992	GOYA S1	13/12/2019 19:04	13/12/2019 23:36	13/12/2019 19:04	13/12/2019 23:36	4,53	1	4,53	CHI
201912101883	INDIARA	2710041784	EDEIA	13/12/2019 19:06	14/12/2019 08:11	13/12/2019 19:06	14/12/2019 08:11	13,09	1	13,09	CHI
201912101888	TRINDADE	10013416829	TRINDADE	13/12/2019 19:07	14/12/2019 03:18	13/12/2019 19:07	14/12/2019 03:18	8,18	1	8,18	CHI
201912101894	CAMPO LIMPO	CV21348138	NEROPOLIS S1	13/12/2019 19:08	14/12/2019 10:20	13/12/2019 19:08	14/12/2019 10:20	15,21	1	15,21	CHI
201912101902	JARAGUA	70125960	JARAGUA	13/12/2019 19:09	14/12/2019 07:28	13/12/2019 19:09	14/12/2019 07:28	12,31	1	12,31	CHI
201912101908	ANAPOLIS	AN11003272	JUNDIAI S1	13/12/2019 19:09	13/12/2019 20:40	13/12/2019 19:09	13/12/2019 20:40	1,53	140	214,59	CHI

201912101909	FORMOSA	FA21243174	ITUIQUIRA	13/12/2019 19:11	13/12/2019 21:10	13/12/2019 19:11	13/12/2019 21:10	1,98	1	1,98	CHI
201912101910	CAVALCANTE	CJ12412390	MINACU	13/12/2019 19:11	14/12/2019 19:24	13/12/2019 19:11	14/12/2019 19:24	24,21	2	48,42	CHI
201912101915	CRIXAS	6667674	SANTA TEREZINHA	13/12/2019 19:11	15/12/2019 17:59	13/12/2019 19:11	15/12/2019 17:59	46,79	3	140,36	CHI
201912102406	CRIXAS	CX11254658	SERRA DO OURO	13/12/2019 19:11	13/12/2019 23:35	13/12/2019 19:11	13/12/2019 23:35	4,41	75	330,52	CHI
201912102096	RUBIATABA	RB12246312	RUBIATABA	13/12/2019 19:12	13/12/2019 21:26	13/12/2019 19:12	13/12/2019 21:26	2,22	324	719,46	CHI
201912101924	CORUMBAIBA	560022505	VILA CORUMBA	13/12/2019 19:13	14/12/2019 13:17	13/12/2019 19:13	14/12/2019 13:17	18,07	1	18,07	CHI
201912102092	SANTA TEREZINHA DE GOIAS	SG11090414	SANTA TEREZINHA	13/12/2019 19:13	13/12/2019 23:17	13/12/2019 19:13	13/12/2019 23:17	4,06	102	414,49	CHI
201912102286	NOVA CRIXAS	NA11061591	NOVA CRIXAS	13/12/2019 19:14	13/12/2019 23:04	13/12/2019 19:14	13/12/2019 23:04	3,83	149	571,00	CHI
201912101930	MINACU	IH21134482	MINACU	13/12/2019 19:15	14/12/2019 02:24	13/12/2019 19:15	14/12/2019 02:24	7,15	1	7,15	CHI
201912101941	GOIATUBA	VI12329055	VICENTINOPOLIS	13/12/2019 19:17	14/12/2019 07:55	13/12/2019 19:17	14/12/2019 07:55	12,62	13	164,03	CHI
201912101941	VICENTINOPOLIS	VI12329055	VICENTINOPOLIS	13/12/2019 19:17	14/12/2019 07:55	13/12/2019 19:17	14/12/2019 07:55	12,62	28	353,30	CHI
201912101950	GOIANIA	11469559	CAMPINAS S2	13/12/2019 19:18	13/12/2019 21:11	13/12/2019 19:18	13/12/2019 21:11	1,87	1	1,87	CHI
201912101952	MAIRIPOTABA	PK12390276	PONTALINA	13/12/2019 19:19	13/12/2019 23:26	13/12/2019 19:19	13/12/2019 23:26	4,12	56	230,50	CHI
201912101956	JATAI	JT21336978	JATAI S1	13/12/2019 19:19	14/12/2019 12:57	13/12/2019 19:19	14/12/2019 12:57	17,63	1	17,63	CHI
201912101957	ITAJA	IJ21214512	ITAJA S2	13/12/2019 19:19	14/12/2019 12:46	13/12/2019 19:19	14/12/2019 12:46	17,44	1	17,44	CHI
201912101968	MORRINHOS	MR12352539	MORRINHOS	13/12/2019 19:21	14/12/2019 12:45	13/12/2019 19:21	14/12/2019 12:45	17,40	5	86,98	CHI
201912101970	APARECIDA DE GOIANIA	AP11365527	INDEPENDENCIA S2	13/12/2019 19:21	13/12/2019 21:01	13/12/2019 19:21	13/12/2019 21:01	1,66	38	63,01	CHI
201912101976	CATALAO	CT12009669	CATALAO S1	13/12/2019 19:22	14/12/2019 11:42	13/12/2019 19:22	14/12/2019 11:42	16,33	2	32,66	CHI
201912101984	MINEIROS	MY21287482	PARQUE DAS EMAS	13/12/2019 19:23	14/12/2019 15:18	13/12/2019 19:23	14/12/2019 15:18	19,91	1	19,91	CHI
201912101988	SERRANOPOLIS	SX21156826	JATAI S1	13/12/2019 19:23	14/12/2019 10:08	13/12/2019 19:23	14/12/2019 10:08	14,73	1	14,73	CHI
201912102851	SAO MIGUEL DO ARAGUAIA	SM12228636	SAO MIGUEL DO ARAGUAIA	13/12/2019 19:23	14/12/2019 02:22	13/12/2019 19:23	14/12/2019 02:22	6,97	56	390,32	CHI
201912102021	SENADOR CANEDO	SW11384961	SENADOR CANEDO	13/12/2019 19:24	13/12/2019 20:26	13/12/2019 19:24	13/12/2019 20:26	1,03	169	173,55	CHI
201912102271	ITAJA	IJ212191530	ITAJA S2	13/12/2019 19:24	13/12/2019 22:12	13/12/2019 19:24	13/12/2019 22:12	2,79	209	582,94	CHI
201912102000	TRINDADE	XX01866023	GOIANIRA	13/12/2019 19:26	14/12/2019 12:03	13/12/2019 19:26	14/12/2019 12:03	16,62	1	16,62	CHI
201912102001	DAMIANOPOLIS	DA12256650	IACIARA S2	13/12/2019 19:26	13/12/2019 21:08	13/12/2019 19:26	13/12/2019 21:08	1,70	27	45,88	CHI
201912102002	GAMELEIRA DE GOIAS	SV21199908	DAIA S2	13/12/2019 19:26	14/12/2019 08:32	13/12/2019 19:26	14/12/2019 08:32	13,10	1	13,10	CHI
201912102005	RIO VERDE	RV21200172	CABRIUVA S2	13/12/2019 19:26	14/12/2019 07:38	13/12/2019 19:26	14/12/2019 07:38	12,19	1	12,19	CHI
201912102009	APARECIDA DE GOIANIA	10009358119	INDEPENDENCIA S1	13/12/2019 19:27	13/12/2019 22:35	13/12/2019 19:27	13/12/2019 22:35	3,12	1	3,12	CHI
201912102012	RIO VERDE	RV12279861	CABRIUVA S2	13/12/2019 19:27	14/12/2019 10:43	13/12/2019 19:27	14/12/2019 10:43	15,26	1	15,26	CHI
201912102026	GOIATUBA	140016200	GOIATUBA S2	13/12/2019 19:30	13/12/2019 20:37	13/12/2019 19:30	13/12/2019 20:37	1,11	1	1,11	CHI
201912102559	SENADOR CANEDO	SW11343232	SENADOR CANEDO	13/12/2019 19:30	13/12/2019 22:10	13/12/2019 19:30	13/12/2019 22:10	2,67	307	818,58	CHI
201912102037	ITUMBIARA	690247783	ITUMBIARA NOVA	13/12/2019 19:32	13/12/2019 23:53	13/12/2019 19:32	13/12/2019 23:53	4,34	1	4,34	CHI
201912102040	GUAPO	GA11048131	GUAPO S1	13/12/2019 19:33	14/12/2019 00:44	13/12/2019 19:33	13/12/2019 21:04	1,51	123	186,24	CHI

201912102040	ABADIA DE GOIAS	GA12048137LD	GUAPO S1	13/12/2019 19:33	14/12/2019 00:44	13/12/2019 19:33	14/12/2019 00:44	5,17	160	827,38	CHI
201912102040	GUAPO	GA12048137LD	GUAPO S1	13/12/2019 19:33	14/12/2019 00:44	13/12/2019 19:33	14/12/2019 00:44	5,17	388	2006,39	CHI
201912102040	TRINDADE	GA12048137LD	GUAPO S1	13/12/2019 19:33	14/12/2019 00:44	13/12/2019 19:33	14/12/2019 00:44	5,17	3	15,51	CHI
201912102057	CALDAS NOVAS	10003545391	SERRA DE CALDAS	13/12/2019 19:36	13/12/2019 20:30	13/12/2019 19:36	13/12/2019 20:30	0,89	1	0,89	CHI
201912102059	ANAPOLIS	20232883	ANAPOLIS UNIVERSITARIO S1	13/12/2019 19:36	14/12/2019 14:40	13/12/2019 19:36	14/12/2019 14:40	19,06	1	19,06	CHI
201912102077	LUZIANIA	LZ11061777	MARAJOARA	13/12/2019 19:37	13/12/2019 20:55	13/12/2019 19:37	13/12/2019 20:55	1,29	25	32,20	CHI
201912102081	RUBIATABA	RB11287127	RUBIATABA	13/12/2019 19:39	14/12/2019 10:47	13/12/2019 19:39	14/12/2019 10:47	15,12	72	1088,68	CHI
201912102082	CATALAO	1990298774	CATALAO S1	13/12/2019 19:39	14/12/2019 09:46	13/12/2019 19:39	14/12/2019 09:46	14,10	1	14,10	CHI
201912102720	CRIXAS	CX11314121	SERRA DO OURO	13/12/2019 19:40	13/12/2019 23:15	13/12/2019 19:40	13/12/2019 23:15	3,59	103	369,28	CHI
201912102089	GOIANIA	11930913	GOYA S2	13/12/2019 19:41	14/12/2019 00:42	13/12/2019 19:41	14/12/2019 00:42	5,00	1	5,00	CHI
201912102201	CAIAPONIA	CP21119358	CAIAPONIA	13/12/2019 19:43	14/12/2019 17:06	13/12/2019 19:43	14/12/2019 17:06	21,38	1	21,38	CHI
201912102214	GOIANIA	10001569315	GOYA S1	13/12/2019 19:46	13/12/2019 23:16	13/12/2019 19:46	13/12/2019 23:16	3,50	1	3,50	CHI
201912102215	BOM JARDIM DE GOIAS	BM21071770	IPORA	13/12/2019 19:46	14/12/2019 09:55	13/12/2019 19:46	14/12/2019 09:55	14,14	1	14,14	CHI
201912102220	SANTA CRUZ DE GOIAS	BC21095369	PIRES DO RIO S2	13/12/2019 19:46	14/12/2019 03:25	13/12/2019 19:46	14/12/2019 03:25	7,64	2	15,28	CHI
201912102223	PIRENOPOLIS	220007070	CORUMBA	13/12/2019 19:47	13/12/2019 22:03	13/12/2019 19:47	13/12/2019 22:03	2,26	1	2,26	CHI
201912102301	LEOPOLDO DE BULHOES	LB12151171	DAIA S2	13/12/2019 19:51	13/12/2019 21:42	13/12/2019 19:51	13/12/2019 21:42	1,85	148	273,64	CHI
201912102248	ARAGARCAS	BM11364562	BOM JARDIM	13/12/2019 19:53	13/12/2019 22:20	13/12/2019 19:53	13/12/2019 22:20	2,44	1	2,44	CHI
201912102263	SANTO ANTONIO DO DESCOBERTO	2210073700	ALEXANIA	13/12/2019 19:56	13/12/2019 21:41	13/12/2019 19:56	13/12/2019 21:41	1,75	1	1,75	CHI
201912102268	PILAR DE GOIAS	GG12325153LD	SANTA TEREZINHA	13/12/2019 19:57	15/12/2019 11:45	13/12/2019 19:57	15/12/2019 11:45	39,79	2	79,58	CHI
201912102273	GOIANIA	16609268	CAMPINAS S1	13/12/2019 19:58	14/12/2019 01:48	13/12/2019 19:58	14/12/2019 01:48	5,82	1	5,82	CHI
201912102499	GOIANIRA	GR11217529	GOIANIRA	13/12/2019 20:00	13/12/2019 22:29	13/12/2019 20:00	13/12/2019 22:29	2,47	167	413,19	CHI
201912102290	PALMEIRAS DE GOIAS	PL31132066	PALMEIRAS	13/12/2019 20:02	14/12/2019 09:55	13/12/2019 20:02	14/12/2019 09:55	13,88	1	13,88	CHI
201912102292	FORMOSA	610084616	ITUIQUIRA	13/12/2019 20:03	13/12/2019 20:59	13/12/2019 20:03	13/12/2019 20:59	0,94	1	0,94	CHI
201912102295	SAO MIGUEL DO ARAGUAIA	830029382	SAO MIGUEL DO ARAGUAIA	13/12/2019 20:04	14/12/2019 14:00	13/12/2019 20:04	14/12/2019 14:00	17,94	1	17,94	CHI
201912102300	PALMEIRAS DE GOIAS	PL12000270	PALMEIRAS	13/12/2019 20:05	13/12/2019 21:15	13/12/2019 20:05	13/12/2019 21:15	1,16	49	56,99	CHI
201912102312	ABADIANIA	10009310728	ANAPOLIS UNIVERSITARIO S1	13/12/2019 20:08	14/12/2019 10:10	13/12/2019 20:08	14/12/2019 10:10	14,03	1	14,03	CHI
201912102331	CAMPOS BELOS	CH11028138	SAO DOMINGOS	13/12/2019 20:08	14/12/2019 00:52	13/12/2019 20:08	14/12/2019 00:52	4,72	74	349,32	CHI
201912102315	BARRO ALTO	BA21169968	BARRO ALTO	13/12/2019 20:09	15/12/2019 10:52	13/12/2019 20:09	15/12/2019 10:52	38,71	1	38,71	CHI
201912102353	FORMOSA	FA11000036	ITUIQUIRA	13/12/2019 20:10	13/12/2019 20:59	13/12/2019 20:10	13/12/2019 20:59	0,81	94	75,90	CHI
201912102326	CORUMBA DE GOIAS	CB21401939	CORUMBA	13/12/2019 20:12	14/12/2019 19:05	13/12/2019 20:12	14/12/2019 19:05	22,88	2	45,76	CHI
201912102329	NIQUELANDIA	2750022090	NIQUELANDIA SUBTRANSMISSAO	13/12/2019 20:12	13/12/2019 22:40	13/12/2019 20:12	13/12/2019 22:40	2,45	1	2,45	CHI
201912102333	HIDROLANDIA	HD12000306	CEPAIGO S2	13/12/2019 20:13	14/12/2019 11:28	13/12/2019 20:13	14/12/2019 11:28	15,24	7	106,67	CHI
201912102965	SAO LUIS DE MONTES BELOS	SL32125644	FIRMINOPOLIS S1	13/12/2019 20:13	14/12/2019 10:45	13/12/2019 20:13	14/12/2019 10:45	14,52	15	217,81	CHI

201912102119	FAINA	FC12274421	GOIAS	13/12/2019 20:16	13/12/2019 20:40	13/12/2019 20:16	13/12/2019 20:40	0,39	17	6,56	CHI
201912102342	GOIAS	GS12071258	GOIAS	13/12/2019 20:16	14/12/2019 00:03	13/12/2019 20:16	14/12/2019 00:03	3,78	91	344,16	CHI
201912102345	GOIAS	NB12092962	MATRINCHA	13/12/2019 20:16	14/12/2019 11:11	13/12/2019 20:16	14/12/2019 11:11	14,92	3	44,75	CHI
201912102345	ITAPIRAPUA	NB12092962	MATRINCHA	13/12/2019 20:16	14/12/2019 11:11	13/12/2019 20:16	14/12/2019 11:11	14,92	1	14,92	CHI
201912102345	NOVO BRASIL	NB12092962	MATRINCHA	13/12/2019 20:16	14/12/2019 11:11	13/12/2019 20:16	14/12/2019 11:11	14,92	5	74,58	CHI
201912103790	BONOPOLIS	BX12262762	SAO MIGUEL DO ARAGUAIA	13/12/2019 20:16	14/12/2019 19:46	13/12/2019 20:16	14/12/2019 19:46	23,49	5	117,44	CHI
201912102348	JUSSARA	RN12057000	BRITANIA	13/12/2019 20:17	14/12/2019 17:54	13/12/2019 20:17	14/12/2019 17:54	21,61	4	86,43	CHI
201912102348	SANTA FE DE GOIAS	RN12057000	BRITANIA	13/12/2019 20:17	14/12/2019 17:54	13/12/2019 20:17	14/12/2019 17:54	21,61	1	21,61	CHI
201912102384	FORMOSA	FA11131872	ITIQUEIRA	13/12/2019 20:21	13/12/2019 22:29	13/12/2019 20:21	13/12/2019 22:29	2,13	155	329,76	CHI
201912102364	SAO SIMAO	SO21152248	CACHOEIRA ALTA	13/12/2019 20:23	14/12/2019 08:20	13/12/2019 20:23	14/12/2019 08:20	11,94	1	11,94	CHI
201912102366	AMORINOPOLIS	IR12188430	IPORA	13/12/2019 20:24	13/12/2019 21:34	13/12/2019 20:24	13/12/2019 21:34	1,16	85	99,00	CHI
201912102366	IPORA	IR12188430	IPORA	13/12/2019 20:24	13/12/2019 21:34	13/12/2019 20:24	13/12/2019 21:34	1,16	117	136,27	CHI
201912102366	IVOLANDIA	IR12188430	IPORA	13/12/2019 20:24	13/12/2019 21:34	13/12/2019 20:24	13/12/2019 21:34	1,16	140	163,06	CHI
201912102366	PALESTINA DE GOIAS	IR12188430	IPORA	13/12/2019 20:24	13/12/2019 21:34	13/12/2019 20:24	13/12/2019 21:34	1,16	45	52,41	CHI
201912102370	GOIANIA	10023113810	GOIANIA LESTE S1	13/12/2019 20:24	13/12/2019 22:24	13/12/2019 20:24	13/12/2019 22:24	1,99	1	1,99	CHI
201912102376	ARAGARCAS	BM12372313	BOM JARDIM	13/12/2019 20:26	13/12/2019 23:16	13/12/2019 20:26	13/12/2019 23:16	2,82	6	16,94	CHI
201912102378	PONTALINA	PK21249783	PONTALINA	13/12/2019 20:27	14/12/2019 12:25	13/12/2019 20:27	14/12/2019 12:25	15,97	1	15,97	CHI
201912102381	CALDAS NOVAS	10015621802	RIO QUENTE	13/12/2019 20:27	14/12/2019 09:00	13/12/2019 20:27	14/12/2019 09:00	12,55	1	12,55	CHI
201912102123	LUZIANIA	LZ21153812	MARAJOARA	13/12/2019 20:30	14/12/2019 12:31	13/12/2019 20:30	14/12/2019 12:31	16,01	1	16,01	CHI
201912102397	ORIZONA	OZ12114502	PIRES DO RIO S2	13/12/2019 20:30	13/12/2019 23:59	13/12/2019 20:30	13/12/2019 23:59	3,47	15	52,07	CHI
201912102400	TURVANIA	1220008154	FIRMINOPOLIS S2	13/12/2019 20:31	14/12/2019 10:58	13/12/2019 20:31	14/12/2019 10:58	14,45	1	14,45	CHI
201912102512	ITAPIRAPUA	IU12250535	JUSSARA	13/12/2019 20:31	14/12/2019 12:50	13/12/2019 20:31	14/12/2019 12:50	16,32	16	261,07	CHI
201912102512	JUSSARA	IU12250535	JUSSARA	13/12/2019 20:31	14/12/2019 12:50	13/12/2019 20:31	14/12/2019 12:50	16,32	9	146,85	CHI
201912103804	EDEIA	EA12263332	VICENTINOPOLIS	13/12/2019 20:31	14/12/2019 10:11	13/12/2019 20:31	14/12/2019 10:11	13,66	22	300,42	CHI
201912102409	CALDAS NOVAS	CN32069869	VILA CORUMBA	13/12/2019 20:32	14/12/2019 10:44	13/12/2019 20:32	14/12/2019 10:44	14,20	2	28,39	CHI
201912102419	CRIXAS	CX12390505	SANTA TEREZINHA	13/12/2019 20:34	15/12/2019 15:30	13/12/2019 20:34	15/12/2019 15:30	42,92	1	42,92	CHI
201912104335	ABADIANIA	05730414	DAIA S2	13/12/2019 20:34	14/12/2019 12:24	13/12/2019 20:34	14/12/2019 12:24	15,83	387	6126,42	CHI
201912104335	ABADIANIA	05730414	DAIA S2	13/12/2019 20:34	14/12/2019 12:24	13/12/2019 20:34	14/12/2019 12:24	15,83	179	2833,67	CHI
201912103061	AMARALINA	LC12270112	SAO MIGUEL DO ARAGUAIA	13/12/2019 20:37	14/12/2019 12:38	13/12/2019 20:37	14/12/2019 12:38	16,01	62	992,64	CHI
201912102433	ANAPOLIS	AN31009006	ANAPOLIS UNIVERSITARIO S2	13/12/2019 20:38	15/12/2019 09:47	13/12/2019 20:38	15/12/2019 09:47	37,15	5	185,77	CHI
201912102438	SILVANIA	SV21324247	VIANOPOLIS	13/12/2019 20:39	14/12/2019 19:40	13/12/2019 20:39	14/12/2019 19:40	23,01	5	115,05	CHI
201912102755	SILVANIA	SV12284036	VIANOPOLIS	13/12/2019 20:39	14/12/2019 08:52	13/12/2019 20:39	14/12/2019 08:52	12,21	19	231,94	CHI
201912102450	ALTO PARAISO DE GOIAS	BF21242910	NIQUELANDIA SUBTRANSMISSAO	13/12/2019 20:40	13/12/2019 21:34	13/12/2019 20:40	13/12/2019 21:34	0,89	1	0,89	CHI

201912102498	CATALAO	CT11333594	CATALAO S2	13/12/2019 20:42	14/12/2019 00:09	13/12/2019 20:42	14/12/2019 00:09	3,45	193	665,15	CHI
201912102462	ANAPOLIS	20810386	ANAPOLIS UNIVERSITARIO S1	13/12/2019 20:43	15/12/2019 05:44	13/12/2019 20:43	15/12/2019 05:44	33,01	1	33,01	CHI
201912102470	CATALAO	1990286978	CATALAO S2	13/12/2019 20:44	14/12/2019 06:38	13/12/2019 20:44	14/12/2019 06:38	9,89	1	9,89	CHI
201912102471	CRISTALINA	10030738243	PAMPLONA	13/12/2019 20:45	14/12/2019 08:52	13/12/2019 20:45	14/12/2019 08:52	12,11	0	0,00	CHI
201912102472	URUACU	UR12232450	URUACU	13/12/2019 20:46	14/12/2019 12:47	13/12/2019 20:46	14/12/2019 12:47	16,02	8	128,14	CHI
201912102581	SAO MIGUEL DO ARAGUAIA	SM12371801B	SAO MIGUEL DO ARAGUAIA	13/12/2019 20:47	14/12/2019 12:45	13/12/2019 20:47	14/12/2019 12:45	15,96	248	3958,70	CHI
201912102477	ITUMBIARA	1300000111	CACHOEIRA DOURADA	13/12/2019 20:48	13/12/2019 23:56	13/12/2019 20:48	13/12/2019 23:56	3,13	1	3,13	CHI
201912102482	GOIANIA	14861677	GOYA S2	13/12/2019 20:49	14/12/2019 04:00	13/12/2019 20:49	14/12/2019 04:00	7,17	1	7,17	CHI
201912102485	GOIANESIA	GE21251518	GOIANESIA S1	13/12/2019 20:49	15/12/2019 07:30	13/12/2019 20:49	15/12/2019 07:30	34,67	1	34,67	CHI
201912102552	BELA VISTA DE GOIAS	04180214	CEPAIGO S2	13/12/2019 20:50	14/12/2019 01:38	13/12/2019 20:50	14/12/2019 01:38	4,78	174	832,44	CHI
201912102552	CALDAZINHA	04180214	CEPAIGO S2	13/12/2019 20:50	14/12/2019 01:38	13/12/2019 20:50	14/12/2019 01:38	4,78	486	2325,10	CHI
201912102552	SENADOR CANEDO	04180214	CEPAIGO S2	13/12/2019 20:50	14/12/2019 01:38	13/12/2019 20:50	14/12/2019 01:38	4,78	1	4,78	CHI
201912103012	CALDAZINHA	SW13391742	SENADOR CANEDO	13/12/2019 20:50	14/12/2019 01:49	13/12/2019 20:50	14/12/2019 01:49	4,99	104	519,34	CHI
201912103012	SENADOR CANEDO	SW13391742	SENADOR CANEDO	13/12/2019 20:50	14/12/2019 01:49	13/12/2019 20:50	14/12/2019 01:49	4,99	2221	11090,81	CHI
201912102495	PORANGATU	840123541	PORANGATU	13/12/2019 20:51	14/12/2019 08:20	13/12/2019 20:51	14/12/2019 08:20	11,47	1	11,47	CHI
201912102629	SENADOR CANEDO	SW12092645	SENADOR CANEDO	13/12/2019 20:53	13/12/2019 23:00	13/12/2019 20:53	13/12/2019 23:00	2,11	152	320,89	CHI
201912102515	TRES RANCHOS	TH11077495	CATALAO S1	13/12/2019 20:55	14/12/2019 01:49	13/12/2019 20:55	14/12/2019 01:49	4,89	28	136,83	CHI
201912102522	RIO VERDE	10023877942	RIO VERDE S1	13/12/2019 20:58	14/12/2019 02:26	13/12/2019 20:58	14/12/2019 02:26	5,47	1	5,47	CHI
201912102524	INDIARA	2710005834	EDEIA	13/12/2019 20:58	14/12/2019 12:08	13/12/2019 20:58	14/12/2019 12:08	15,16	1	15,16	CHI
201912102529	MORRINHOS	MR12182825	MORRINHOS	13/12/2019 21:00	14/12/2019 11:02	13/12/2019 21:00	14/12/2019 11:02	14,03	20	280,52	CHI
201912102530	ANICUNS	AC21060448	ANICUNS	13/12/2019 21:00	14/12/2019 10:03	13/12/2019 21:00	14/12/2019 10:03	13,04	3	39,11	CHI
201912102560	ALOANDIA	00730404	GOIATUBA S1	13/12/2019 21:00	14/12/2019 17:00	13/12/2019 21:00	13/12/2019 21:03	0,06	241	15,13	CHI
201912102560	ALOANDIA	00730404	GOIATUBA S1	13/12/2019 21:00	14/12/2019 17:00	13/12/2019 21:00	13/12/2019 21:03	0,06	876	54,99	CHI
201912102560	ALOANDIA	00730404	GOIATUBA S1	13/12/2019 21:00	14/12/2019 17:00	13/12/2019 21:00	13/12/2019 21:03	0,06	1	0,06	CHI
201912102560	GOIATUBA	00730404	GOIATUBA S1	13/12/2019 21:00	14/12/2019 17:00	13/12/2019 21:00	13/12/2019 21:03	0,06	2	0,13	CHI
201912102560	GOIATUBA	00730404	GOIATUBA S1	13/12/2019 21:00	14/12/2019 17:00	13/12/2019 21:00	13/12/2019 21:03	0,06	56	3,52	CHI
201912102560	JOVIANIA	00730404	GOIATUBA S1	13/12/2019 21:00	14/12/2019 17:00	13/12/2019 21:00	13/12/2019 21:03	0,06	1942	121,91	CHI
201912102560	JOVIANIA	00730404	GOIATUBA S1	13/12/2019 21:00	14/12/2019 17:00	13/12/2019 21:00	13/12/2019 21:03	0,06	8	0,50	CHI
201912102560	JOVIANIA	00730404	GOIATUBA S1	13/12/2019 21:00	14/12/2019 17:00	13/12/2019 21:00	13/12/2019 21:03	0,06	1368	85,88	CHI
201912102560	JOVIANIA	00730404	GOIATUBA S1	13/12/2019 21:00	14/12/2019 17:00	13/12/2019 21:00	13/12/2019 21:03	0,06	15	0,94	CHI
201912102560	JOVIANIA	00730404	GOIATUBA S1	13/12/2019 21:00	14/12/2019 17:00	13/12/2019 21:00	13/12/2019 21:03	0,06	1	0,06	CHI
201912102560	JOVIANIA	00730404	GOIATUBA S1	13/12/2019 21:00	14/12/2019 17:00	13/12/2019 21:00	13/12/2019 21:03	0,06	7	0,44	CHI
201912102560	MORRINHOS	00730404	GOIATUBA S1	13/12/2019 21:00	14/12/2019 17:00	13/12/2019 21:00	13/12/2019 21:03	0,06	23	1,44	CHI

201912102560	MORRINHOS	00730404	GOIATUBA S1	13/12/2019 21:00	14/12/2019 17:00	13/12/2019 21:00	13/12/2019 21:03	0,06	249	15,63	CHI
201912102560	PONTALINA	00730404	GOIATUBA S1	13/12/2019 21:00	14/12/2019 17:00	13/12/2019 21:00	13/12/2019 21:03	0,06	34	2,13	CHI
201912102560	PONTALINA	00730404	GOIATUBA S1	13/12/2019 21:00	14/12/2019 17:00	13/12/2019 21:00	13/12/2019 21:03	0,06	132	8,29	CHI
201912102560	PONTALINA	00730404	GOIATUBA S1	13/12/2019 21:00	14/12/2019 17:00	13/12/2019 21:00	13/12/2019 21:03	0,06	16	1,00	CHI
201912102560	VICENTINOPOLIS	00730404	GOIATUBA S1	13/12/2019 21:00	14/12/2019 17:00	13/12/2019 21:00	13/12/2019 21:03	0,06	36	2,26	CHI
201912102560	GOIATUBA	GT10401441	GOIATUBA S1	13/12/2019 21:00	14/12/2019 17:00	13/12/2019 21:03	13/12/2019 22:32	1,48	6	8,90	CHI
201912102560	GOIATUBA	GT13097275	GOIATUBA S1	13/12/2019 21:00	14/12/2019 17:00	13/12/2019 21:03	14/12/2019 00:20	3,29	28	92,00	CHI
201912102560	JOVIANIA	GT13097275	GOIATUBA S1	13/12/2019 21:00	14/12/2019 17:00	13/12/2019 21:03	14/12/2019 00:20	3,29	19	62,43	CHI
201912102560	JOVIANIA	JV13263910	GOIATUBA S1	13/12/2019 21:00	14/12/2019 17:00	13/12/2019 21:03	14/12/2019 17:00	19,95	1	19,95	CHI
201912102534	GOIANIA	12831864	ATLANTICO S2	13/12/2019 21:01	14/12/2019 09:29	13/12/2019 21:01	14/12/2019 09:29	12,46	1	12,46	CHI
201912102538	SANTA HELENA DE GOIAS	400034803	IPEGUARI	13/12/2019 21:01	14/12/2019 00:24	13/12/2019 21:01	14/12/2019 00:24	3,38	1	3,38	CHI
201912102536	SENADOR CANEDO	190116857	SENADOR CANEDO	13/12/2019 21:02	14/12/2019 09:18	13/12/2019 21:02	14/12/2019 09:18	12,26	1	12,26	CHI
201912102544	CATALAO	10026336403	CATALAO S1	13/12/2019 21:03	14/12/2019 07:46	13/12/2019 21:03	14/12/2019 07:46	10,71	1	10,71	CHI
201912103016	SENADOR CANEDO	SW12047167LD	CEPAIGO S1	13/12/2019 21:03	14/12/2019 10:16	13/12/2019 21:03	14/12/2019 10:16	13,21	139	1836,34	CHI
201912102546	CORUMBA DE GOIAS	CB21227318	ANAPOLIS UNIVERSITARIO S1	13/12/2019 21:04	14/12/2019 21:44	13/12/2019 21:04	14/12/2019 21:44	24,66	2	49,33	CHI
201912104705	JUSSARA	RN12078427	BRITANIA	13/12/2019 21:05	14/12/2019 12:28	13/12/2019 21:05	14/12/2019 12:28	15,38	3	46,13	CHI
201912104705	SANTA FE DE GOIAS	RN12078427	BRITANIA	13/12/2019 21:05	14/12/2019 12:28	13/12/2019 21:05	14/12/2019 12:28	15,38	2	30,75	CHI
201912102554	GOIANIA	GN11001101	GOIANIA LESTE S3	13/12/2019 21:06	13/12/2019 22:38	13/12/2019 21:06	13/12/2019 22:38	1,54	137	210,75	CHI
201912102696	GOIANIA	GN11088485	REAL S1	13/12/2019 21:07	13/12/2019 22:58	13/12/2019 21:07	13/12/2019 22:58	1,84	193	356,08	CHI
201912103619	PIRACANJUBA	PJ12082177	MORRINHOS	13/12/2019 21:09	14/12/2019 10:49	13/12/2019 21:09	14/12/2019 10:49	13,66	16	218,61	CHI
201912102569	GOIANIA	13651158	XAVANTES	13/12/2019 21:10	14/12/2019 01:58	13/12/2019 21:10	14/12/2019 01:58	4,80	1	4,80	CHI
201912102575	GOIANIA	14330738	ATLANTICO S1	13/12/2019 21:10	13/12/2019 22:55	13/12/2019 21:10	13/12/2019 22:55	1,73	1	1,73	CHI
201912102769	ALEXANIA	CB12295651	ALEXANIA	13/12/2019 21:10	14/12/2019 11:24	13/12/2019 21:10	14/12/2019 11:24	14,22	1	14,22	CHI
201912102769	CORUMBA DE GOIAS	CB12295651	ALEXANIA	13/12/2019 21:10	14/12/2019 11:24	13/12/2019 21:10	14/12/2019 11:24	14,22	10	142,21	CHI
201912102576	COLINAS DO SUL	5300000910	MINACU	13/12/2019 21:11	14/12/2019 08:05	13/12/2019 21:11	14/12/2019 08:05	10,90	1	10,90	CHI
201912102587	APARECIDA DE GOIANIA	AP11241338	INDEPENDENCIA S1	13/12/2019 21:11	14/12/2019 17:45	13/12/2019 21:11	14/12/2019 17:45	20,56	182	3741,41	CHI
201912102589	ALTO PARAISO DE GOIAS	BF21280063	NIQUELANDIA SUBTRANSMISSAO	13/12/2019 21:13	14/12/2019 11:12	13/12/2019 21:13	14/12/2019 11:12	13,97	1	13,97	CHI
201912102609	APARECIDA DE GOIANIA	AP12008304	CEPAIGO S1	13/12/2019 21:13	14/12/2019 08:58	13/12/2019 21:13	14/12/2019 08:58	11,75	30	352,44	CHI
201912102609	GOIANIA	AP12008304	CEPAIGO S1	13/12/2019 21:13	14/12/2019 08:58	13/12/2019 21:13	14/12/2019 08:58	11,75	60	704,88	CHI
201912102609	SENADOR CANEDO	AP12008304	CEPAIGO S1	13/12/2019 21:13	14/12/2019 08:58	13/12/2019 21:13	14/12/2019 08:58	11,75	314	3688,89	CHI
201912102649	SENADOR CANEDO	SW12055861	CEPAIGO S1	13/12/2019 21:13	14/12/2019 18:11	13/12/2019 21:13	14/12/2019 17:46	20,55	2	41,11	CHI
201912102649	SENADOR CANEDO	SW12055861	CEPAIGO S1	13/12/2019 21:13	14/12/2019 18:11	14/12/2019 10:31	14/12/2019 17:46	7,24	11	79,68	CHI
201912102649	SENADOR CANEDO	SW11291670	CEPAIGO S1	13/12/2019 21:13	14/12/2019 18:11	14/12/2019 10:31	14/12/2019 17:55	7,40	31	229,49	CHI

201912102649	SENADOR CANEDO	SW11291698	CEPAIGO S1	13/12/2019 21:13	14/12/2019 18:11	13/12/2019 21:16	14/12/2019 18:11	20,93	59	1234,89	CHI
201912102592	URUACU	640056039	URUACU	13/12/2019 21:15	13/12/2019 23:29	13/12/2019 21:15	13/12/2019 23:29	2,23	1	2,23	CHI
201912102957	APARECIDA DE GOIANIA	AP12221728	INDEPENDENCIA S2	13/12/2019 21:16	14/12/2019 01:01	13/12/2019 21:16	14/12/2019 01:01	3,75	976	3656,75	CHI
201912102600	BOM JESUS DE GOIAS	BJ21000114	BOM JESUS DE GOIAS	13/12/2019 21:17	14/12/2019 07:47	13/12/2019 21:17	14/12/2019 07:47	10,49	2	20,99	CHI
201912102603	APARECIDA DE GOIANIA	13760294	ATLANTICO S2	13/12/2019 21:17	13/12/2019 23:08	13/12/2019 21:17	13/12/2019 23:08	1,84	1	1,84	CHI
201912102838	APARECIDA DE GOIANIA	AP11078319	INDEPENDENCIA S2	13/12/2019 21:19	14/12/2019 00:11	13/12/2019 21:19	14/12/2019 00:11	2,87	22	63,04	CHI
201912102932	GOIANIA	GN11000581	AEROPORTO S2	13/12/2019 21:19	14/12/2019 00:39	13/12/2019 21:19	14/12/2019 00:39	3,33	61	202,98	CHI
201912105227	BELA VISTA DE GOIAS	SW12182558	CEPAIGO S2	13/12/2019 21:19	14/12/2019 10:32	13/12/2019 21:19	14/12/2019 10:32	13,21	114	1506,32	CHI
201912102621	APARECIDA DE GOIANIA	AP12095648	REAL S2	13/12/2019 21:20	14/12/2019 00:05	13/12/2019 21:20	14/12/2019 00:05	2,75	141	387,48	CHI
201912102626	GOIANIA	GN11000755	GOIANIA LESTE S1	13/12/2019 21:21	14/12/2019 10:50	13/12/2019 21:21	14/12/2019 10:50	13,48	106	1429,20	CHI
201912102627	LUZIANIA	10021456745	RIO VERMELHO	13/12/2019 21:21	13/12/2019 23:07	13/12/2019 21:21	13/12/2019 23:07	1,77	1	1,77	CHI
201912102973	VICENTINOPOLIS	VI12071025	VICENTINOPOLIS	13/12/2019 21:22	14/12/2019 00:20	13/12/2019 21:22	14/12/2019 00:20	2,96	554	1639,99	CHI
201912103007	CALDAZINHA	SV12129389	DAIA S2	13/12/2019 21:22	14/12/2019 09:06	13/12/2019 21:22	14/12/2019 09:06	11,72	2	23,43	CHI
201912103007	SILVANIA	SV12129389	DAIA S2	13/12/2019 21:22	14/12/2019 09:06	13/12/2019 21:22	14/12/2019 09:06	11,72	14	164,04	CHI
201912102639	APARECIDA DE GOIANIA	AP11003011	ANHANGUERA	13/12/2019 21:24	14/12/2019 00:17	13/12/2019 21:24	14/12/2019 00:17	2,87	31	89,06	CHI
201912102641	APARECIDA DE GOIANIA	15992846	ATLANTICO S3	13/12/2019 21:24	13/12/2019 22:35	13/12/2019 21:24	13/12/2019 22:35	1,17	1	1,17	CHI
201912102827	IPAMERI	IP21363869	URUTAI	13/12/2019 21:24	14/12/2019 09:28	13/12/2019 21:24	14/12/2019 09:28	12,06	1	12,06	CHI
201912103549	BELA VISTA DE GOIAS	BV12108579	BELA VISTA S1	13/12/2019 21:24	14/12/2019 15:04	13/12/2019 21:24	14/12/2019 15:04	17,65	17	300,13	CHI
201912102654	CALDAZINHA	DE21128332	CEPAIGO S2	13/12/2019 21:27	14/12/2019 21:17	13/12/2019 21:27	14/12/2019 21:17	23,83	1	23,83	CHI
201912102658	BELA VISTA DE GOIAS	BV21008273	BELA VISTA S2	13/12/2019 21:28	14/12/2019 15:15	13/12/2019 21:28	14/12/2019 15:15	17,78	2	35,56	CHI
201912102667	CATALAO	CT21266294	CATALAO S1	13/12/2019 21:30	13/12/2019 21:34	13/12/2019 21:30	13/12/2019 21:34	0,08	1	0,08	CHI
201912102669	HIDROLANDIA	HD11000133	ANHANGUERA	13/12/2019 21:30	14/12/2019 08:47	13/12/2019 21:30	14/12/2019 08:47	11,27	51	574,93	CHI
201912102692	GOIANIA	GN11023436	REAL S1	13/12/2019 21:30	13/12/2019 23:37	13/12/2019 21:30	13/12/2019 23:37	2,11	135	285,41	CHI
20191299599	AMARALINA	UP12294696	NOVA CRIXAS	13/12/2019 21:31	14/12/2019 10:15	13/12/2019 21:31	14/12/2019 10:15	12,73	54	687,53	CHI
20191299599	MARA ROSA	UP12294696	NOVA CRIXAS	13/12/2019 21:31	14/12/2019 10:15	13/12/2019 21:31	14/12/2019 10:15	12,73	43	547,47	CHI
20191299599	SANTA TEREZINHA DE GOIAS	UP12294696	NOVA CRIXAS	13/12/2019 21:31	14/12/2019 10:15	13/12/2019 21:31	14/12/2019 10:15	12,73	1	12,73	CHI
20191299599	UIRAPURU	UP12294696	NOVA CRIXAS	13/12/2019 21:31	14/12/2019 10:15	13/12/2019 21:31	14/12/2019 10:15	12,73	4	50,93	CHI
201912103429	CALDAZINHA	BV12085428	CEPAIGO S2	13/12/2019 21:31	14/12/2019 20:23	13/12/2019 21:31	14/12/2019 20:23	22,86	29	662,80	CHI
201912102690	ITUMBIARA	CD12000215	CACHOEIRA DOURADA	13/12/2019 21:34	14/12/2019 08:59	13/12/2019 21:34	14/12/2019 08:59	11,40	6	68,41	CHI
201912102693	CAMPO LIMPO	AN21258746	NEROPOLIS S1	13/12/2019 21:35	14/12/2019 13:42	13/12/2019 21:35	14/12/2019 13:42	16,11	1	16,11	CHI
201912102817	GOIANIA	GN12002240	GOIANIA LESTE S1	13/12/2019 21:37	14/12/2019 00:02	13/12/2019 21:37	14/12/2019 00:02	2,40	139	334,18	CHI
201912102780	APARECIDA DE GOIANIA	AP11055742	INDEPENDENCIA S1	13/12/2019 21:41	14/12/2019 00:10	13/12/2019 21:41	14/12/2019 00:10	2,48	136	337,17	CHI
201912102717	SENADOR CANEDO	SW12097861	GOIANIA LESTE S1	13/12/2019 21:43	14/12/2019 07:47	13/12/2019 21:43	14/12/2019 07:47	10,05	1	10,05	CHI

201912102759	PONTALINA	PK12092091	PONTALINA	13/12/2019 21:45	14/12/2019 09:22	13/12/2019 21:45	14/12/2019 09:22	11,61	14	162,57	CHI
201912102725	GOIANIA	GN11265866	CEPAIGO S1	13/12/2019 21:46	14/12/2019 07:11	13/12/2019 21:46	14/12/2019 07:11	9,41	6	56,47	CHI
201912102732	SENADOR CANEDO	190041481	SENADOR CANEDO	13/12/2019 21:48	14/12/2019 12:40	13/12/2019 21:48	14/12/2019 12:40	14,85	1	14,85	CHI
201912102733	SILVANIA	SV12087781	DAIA S2	13/12/2019 21:49	14/12/2019 13:30	13/12/2019 21:49	14/12/2019 13:30	15,68	9	141,10	CHI
201912102741	GOIANIA	14727055	ATLANTICO S3	13/12/2019 21:52	14/12/2019 17:07	13/12/2019 21:52	14/12/2019 17:07	19,25	1	19,25	CHI
201912102747	APARECIDA DE GOIANIA	12721797	ANHANGUERA	13/12/2019 21:54	14/12/2019 02:01	13/12/2019 21:54	14/12/2019 02:01	4,12	1	4,12	CHI
201912102752	APARECIDA DE GOIANIA	AP11160670	INDEPENDENCIA S1	13/12/2019 21:57	14/12/2019 01:22	13/12/2019 21:57	14/12/2019 01:22	3,41	105	357,90	CHI
201912102760	TRINDADE	TR11161117	TRINDADE	13/12/2019 21:57	14/12/2019 01:26	13/12/2019 21:57	14/12/2019 01:26	3,48	230	800,14	CHI
201912102753	PIRACANJUBA	PJ21080368	PIRACANJUBA	13/12/2019 21:58	14/12/2019 19:54	13/12/2019 21:58	14/12/2019 19:54	21,93	1	21,93	CHI
201912102772	APARECIDA DE GOIANIA	200029757	ANHANGUERA	13/12/2019 22:01	13/12/2019 22:46	13/12/2019 22:01	13/12/2019 22:46	0,74	1	0,74	CHI
201912102781	RUBIATABA	RB21191311	RUBIATABA	13/12/2019 22:03	14/12/2019 00:41	13/12/2019 22:03	14/12/2019 00:41	2,62	1	2,62	CHI
201912102784	LUZIANIA	LZ12390021	PIRES DO RIO S2	13/12/2019 22:04	14/12/2019 12:16	13/12/2019 22:04	14/12/2019 12:16	14,19	18	255,48	CHI
201912102786	APARECIDA DE GOIANIA	AP12000196	CEPAIGO S1	13/12/2019 22:04	14/12/2019 14:01	13/12/2019 22:04	14/12/2019 14:01	15,93	8	127,47	CHI
201912102900	SENADOR CANEDO	SW11080141	CEPAIGO S1	13/12/2019 22:05	14/12/2019 10:45	13/12/2019 22:05	14/12/2019 10:45	12,66	25	316,58	CHI
201912102798	GOIANIA	16768784	REAL S2	13/12/2019 22:09	14/12/2019 01:45	13/12/2019 22:09	14/12/2019 01:45	3,59	1	3,59	CHI
201912102800	TRINDADE	10011453786	TRINDADE	13/12/2019 22:10	14/12/2019 04:49	13/12/2019 22:10	14/12/2019 04:49	6,64	1	6,64	CHI
201912102807	CATALAO	CT11231745	CATALAO S1	13/12/2019 22:13	14/12/2019 17:17	14/12/2019 10:35	14/12/2019 17:17	6,69	69	461,59	CHI
201912102812	APARECIDA DE GOIANIA	AP11180071	REAL S2	13/12/2019 22:15	14/12/2019 00:08	13/12/2019 22:15	14/12/2019 00:08	1,88	29	54,59	CHI
201912102830	CROMINIA	03110434	PONTALINA	13/12/2019 22:18	14/12/2019 07:55	13/12/2019 22:18	14/12/2019 07:55	9,61	2	19,22	CHI
201912102830	CROMINIA	03110434	PONTALINA	13/12/2019 22:18	14/12/2019 07:55	13/12/2019 22:18	14/12/2019 07:55	9,61	9	86,50	CHI
201912102830	HIDROLANDIA	03110434	PONTALINA	13/12/2019 22:18	14/12/2019 07:55	13/12/2019 22:18	14/12/2019 07:55	9,61	183	1758,83	CHI
201912102830	HIDROLANDIA	03110434	PONTALINA	13/12/2019 22:18	14/12/2019 07:55	13/12/2019 22:18	14/12/2019 07:55	9,61	74	711,22	CHI
201912102830	HIDROLANDIA	03110434	PONTALINA	13/12/2019 22:18	14/12/2019 07:55	13/12/2019 22:18	14/12/2019 07:55	9,61	3	28,83	CHI
201912102830	MAIRIPOTABA	03110434	PONTALINA	13/12/2019 22:18	14/12/2019 07:55	13/12/2019 22:18	14/12/2019 07:55	9,61	9	86,50	CHI
201912102830	MAIRIPOTABA	03110434	PONTALINA	13/12/2019 22:18	14/12/2019 07:55	13/12/2019 22:18	14/12/2019 07:55	9,61	3	28,83	CHI
201912102830	VARJAO	03110434	PONTALINA	13/12/2019 22:18	14/12/2019 07:55	13/12/2019 22:18	14/12/2019 07:55	9,61	1	9,61	CHI
201912102821	BURITI ALEGRE	IT12000114RE	PARANAIBA	13/12/2019 22:19	14/12/2019 10:22	13/12/2019 22:19	14/12/2019 10:22	12,04	7	84,30	CHI
201912102821	ITUMBIARA	IT12000114RE	PARANAIBA	13/12/2019 22:19	14/12/2019 10:22	13/12/2019 22:19	14/12/2019 10:22	12,04	7	84,30	CHI
201912102821	PANAMA	IT12000114RE	PARANAIBA	13/12/2019 22:19	14/12/2019 10:22	13/12/2019 22:19	14/12/2019 10:22	12,04	2	24,09	CHI
201912104439	INHUMAS	IN12066292	INHUMAS S2	13/12/2019 22:19	14/12/2019 23:40	13/12/2019 22:19	14/12/2019 23:40	25,35	11	278,83	CHI
201912102823	VICENTINOPOLIS	VI12293191	VICENTINOPOLIS	13/12/2019 22:20	14/12/2019 09:02	13/12/2019 22:20	14/12/2019 09:02	10,70	19	203,24	CHI
201912102825	SENADOR CANEDO	SW12092691	CEPAIGO S1	13/12/2019 22:21	14/12/2019 10:11	13/12/2019 22:21	14/12/2019 10:11	11,83	28	331,13	CHI
201912103142	IPAMERI	IP12195202	URUTAI	13/12/2019 22:22	14/12/2019 14:36	13/12/2019 22:22	14/12/2019 14:36	16,23	3	48,68	CHI

201912102829	APARECIDA DE GOIANIA	10004224335	INDEPENDENCIA S1	13/12/2019 22:23	14/12/2019 01:11	13/12/2019 22:23	14/12/2019 01:11	2,78	1	2,78	CHI
201912102938	CATALAO	CT11061205	CATALAO S1	13/12/2019 22:27	14/12/2019 11:42	13/12/2019 22:27	14/12/2019 11:42	13,25	124	1642,90	CHI
201912102837	ALEXANIA	AX21062000	ALEXANIA	13/12/2019 22:29	14/12/2019 01:51	13/12/2019 22:29	14/12/2019 01:51	3,35	1	3,35	CHI
201912102855	ALEXANIA	AX12061858	ALEXANIA	13/12/2019 22:36	14/12/2019 21:56	13/12/2019 22:36	14/12/2019 21:56	23,33	5	116,65	CHI
201912102855	CORUMBA DE GOIAS	AX12061858	ALEXANIA	13/12/2019 22:36	14/12/2019 21:56	13/12/2019 22:36	14/12/2019 21:56	23,33	1	23,33	CHI
201912102858	BELA VISTA DE GOIAS	BV12238200	BELA VISTA S1	13/12/2019 22:36	14/12/2019 10:02	13/12/2019 22:36	14/12/2019 07:53	9,27	454	4208,83	CHI
201912102858	BELA VISTA DE GOIAS	BV11329532	BELA VISTA S1	13/12/2019 22:36	14/12/2019 10:02	13/12/2019 22:36	14/12/2019 10:02	11,42	152	1735,97	CHI
201912102862	APARECIDA DE GOIANIA	200404489	CEPAIGO S1	13/12/2019 22:38	14/12/2019 14:09	13/12/2019 22:38	14/12/2019 14:09	15,52	1	15,52	CHI
201912102863	GOIANIA	16963854	MEIA PONTE	13/12/2019 22:38	14/12/2019 02:24	13/12/2019 22:38	14/12/2019 02:24	3,76	1	3,76	CHI
201912104788	BELA VISTA DE GOIAS	BV12011713	BELA VISTA S1	13/12/2019 22:38	14/12/2019 16:33	13/12/2019 22:38	14/12/2019 16:33	17,90	13	232,75	CHI
201912102869	RIO VERDE	RV12123347	RIO VERDE S1	13/12/2019 22:43	14/12/2019 11:00	13/12/2019 22:43	14/12/2019 11:00	12,28	3	36,84	CHI
201912102870	FIRMINOPOLIS	900007114	FIRMINOPOLIS S1	13/12/2019 22:44	14/12/2019 07:08	13/12/2019 22:44	14/12/2019 07:08	8,40	1	8,40	CHI
201912102873	CORREGO DO OURO	CO21311647	FIRMINOPOLIS S2	13/12/2019 22:44	14/12/2019 08:07	13/12/2019 22:44	14/12/2019 08:07	9,37	2	18,74	CHI
201912105314	BELA VISTA DE GOIAS	BV12026682	BELA VISTA S1	13/12/2019 22:44	14/12/2019 14:28	13/12/2019 22:44	14/12/2019 14:28	15,73	11	172,98	CHI
201912102875	MONTIVIDIU DO NORTE	MX11203401	PORANGATU	13/12/2019 22:46	15/12/2019 12:33	13/12/2019 22:46	15/12/2019 12:33	37,78	1	37,78	CHI
201912102876	AVELINOPOLIS	AV21083925	ANICUNS	13/12/2019 22:46	14/12/2019 07:52	13/12/2019 22:46	14/12/2019 07:52	9,09	1	9,09	CHI
201912102881	PONTALINA	PK12046026	GOIATUBA S1	13/12/2019 22:49	14/12/2019 17:02	13/12/2019 22:49	14/12/2019 17:02	18,21	23	418,93	CHI
201912105473	BELA VISTA DE GOIAS	BV12402718	BELA VISTA S1	13/12/2019 22:49	14/12/2019 13:29	13/12/2019 22:49	14/12/2019 13:29	14,65	13	190,47	CHI
201912102890	CAMPESTRE DE GOIAS	CG21390954	TRINDADE	13/12/2019 22:54	14/12/2019 10:00	13/12/2019 22:54	14/12/2019 10:00	11,09	3	33,26	CHI
201912102893	PIRES DO RIO	PR21075731	PIRES DO RIO S1	13/12/2019 22:56	14/12/2019 01:06	13/12/2019 22:56	14/12/2019 01:06	2,16	1	2,16	CHI
201912102898	ARAGOIANIA	AO32000285	GUAPU S2	13/12/2019 22:57	14/12/2019 07:40	13/12/2019 22:57	14/12/2019 07:40	8,73	51	445,00	CHI
201912102898	HIDROLANDIA	AO32000285	GUAPU S2	13/12/2019 22:57	14/12/2019 07:40	13/12/2019 22:57	14/12/2019 07:40	8,73	107	933,63	CHI
201912102898	MAIRIPOTABA	AO32000285	GUAPU S2	13/12/2019 22:57	14/12/2019 07:40	13/12/2019 22:57	14/12/2019 07:40	8,73	2	17,45	CHI
201912102898	VARJAO	AO32000285	GUAPU S2	13/12/2019 22:57	14/12/2019 07:40	13/12/2019 22:57	14/12/2019 07:40	8,73	69	602,06	CHI
201912103054	PONTALINA	PK12389889	PONTALINA	13/12/2019 22:58	14/12/2019 08:52	13/12/2019 22:58	14/12/2019 08:52	9,89	90	890,40	CHI
201912102927	GOIANIA	GN11002397	XAVANTES	13/12/2019 23:00	14/12/2019 01:28	13/12/2019 23:00	14/12/2019 01:28	2,46	151	371,04	CHI
201912102943	GOIANIA	GN11000254	XAVANTES	13/12/2019 23:02	14/12/2019 01:59	13/12/2019 23:02	14/12/2019 01:59	2,94	123	361,89	CHI
201912104756	TROMBAS	TB12181734	PORANGATU	13/12/2019 23:03	14/12/2019 13:10	13/12/2019 23:03	14/12/2019 13:10	14,11	10	141,12	CHI
201912103394	JUSSARA	JR12206881	JUSSARA	13/12/2019 23:05	14/12/2019 08:04	13/12/2019 23:05	14/12/2019 08:04	8,97	7	62,77	CHI
201912102926	PIRACANJUBA	01620216	ROCHEDO	13/12/2019 23:07	14/12/2019 11:41	13/12/2019 23:07	14/12/2019 11:40	12,54	48	602,00	CHI
201912102926	PROFESSOR JAMIL SAFADY	01620216	ROCHEDO	13/12/2019 23:07	14/12/2019 11:41	13/12/2019 23:07	14/12/2019 11:40	12,54	25	313,54	CHI
201912102926	PIRACANJUBA	01620204	ROCHEDO	13/12/2019 23:07	14/12/2019 11:41	14/12/2019 09:39	14/12/2019 11:41	2,03	302	613,98	CHI
201912102933	SANTA RITA DO NOVO DESTINO	GE12006536	GOIANESIA S1	13/12/2019 23:11	15/12/2019 11:00	13/12/2019 23:11	15/12/2019 11:00	35,81	6	214,89	CHI

201912102935	VILA PROPICIO	NP21390926	GOIANESIA S1	13/12/2019 23:11	15/12/2019 11:58	13/12/2019 23:11	15/12/2019 11:58	36,78	1	36,78	CHI
201912102936	TURVANIA	TV12005552	FIRMINOPOLIS S2	13/12/2019 23:11	14/12/2019 11:56	13/12/2019 23:11	14/12/2019 11:56	12,75	3	38,25	CHI
201912102955	EDEALINA	01510444	PONTALINA	13/12/2019 23:12	14/12/2019 19:10	13/12/2019 23:17	14/12/2019 01:45	2,47	28	69,02	CHI
201912102955	PONTALINA	01510444	PONTALINA	13/12/2019 23:12	14/12/2019 19:10	13/12/2019 23:17	14/12/2019 01:45	2,47	269	663,09	CHI
201912102955	EDEALINA	01510444	EDEIA	13/12/2019 23:12	14/12/2019 19:10	13/12/2019 23:17	14/12/2019 03:12	3,92	1	3,92	CHI
201912102955	CEZARINA	01510444	PONTALINA	13/12/2019 23:12	14/12/2019 19:10	13/12/2019 23:17	14/12/2019 03:12	3,92	4	15,67	CHI
201912102955	EDEALINA	01510444	PONTALINA	13/12/2019 23:12	14/12/2019 19:10	13/12/2019 23:17	14/12/2019 03:12	3,92	2002	7843,39	CHI
201912102955	EDEIA	01510444	PONTALINA	13/12/2019 23:12	14/12/2019 19:10	13/12/2019 23:17	14/12/2019 03:12	3,92	131	513,23	CHI
201912102955	INDIARA	01510444	PONTALINA	13/12/2019 23:12	14/12/2019 19:10	13/12/2019 23:17	14/12/2019 03:12	3,92	2	7,84	CHI
201912102955	PONTALINA	01510444	PONTALINA	13/12/2019 23:12	14/12/2019 19:10	13/12/2019 23:17	14/12/2019 03:12	3,92	22	86,19	CHI
201912102955	EDEALINA	01510444	PONTALINA	13/12/2019 23:12	14/12/2019 19:10	14/12/2019 01:49	14/12/2019 03:12	1,38	28	38,62	CHI
201912102955	PONTALINA	01510444	PONTALINA	13/12/2019 23:12	14/12/2019 19:10	14/12/2019 01:49	14/12/2019 03:12	1,38	269	371,00	CHI
201912102955	EDEALINA	01510444	PONTALINA	13/12/2019 23:12	14/12/2019 19:10	14/12/2019 08:46	14/12/2019 09:03	0,29	28	8,17	CHI
201912102955	PONTALINA	01510444	PONTALINA	13/12/2019 23:12	14/12/2019 19:10	14/12/2019 08:46	14/12/2019 09:03	0,29	269	78,53	CHI
201912102955	EDEALINA	ED13160457	EDEIA	13/12/2019 23:12	14/12/2019 19:10	13/12/2019 23:17	14/12/2019 09:47	10,49	2	20,99	CHI
201912102955	EDEALINA	ED13160457	EDEIA	13/12/2019 23:12	14/12/2019 19:10	14/12/2019 08:46	14/12/2019 09:47	1,01	1	1,01	CHI
201912102955	EDEALINA	01510444	PONTALINA	13/12/2019 23:12	14/12/2019 19:10	14/12/2019 08:46	14/12/2019 09:47	1,01	4	4,04	CHI
201912102955	EDEIA	01510444	PONTALINA	13/12/2019 23:12	14/12/2019 19:10	14/12/2019 08:46	14/12/2019 09:47	1,01	1	1,01	CHI
201912102955	EDEALINA	01510444	PONTALINA	13/12/2019 23:12	14/12/2019 19:10	14/12/2019 08:46	14/12/2019 10:31	1,76	1655	2908,20	CHI
201912102955	EDEIA	01510444	PONTALINA	13/12/2019 23:12	14/12/2019 19:10	14/12/2019 08:46	14/12/2019 10:31	1,76	130	228,44	CHI
201912102955	PONTALINA	01510444	PONTALINA	13/12/2019 23:12	14/12/2019 19:10	14/12/2019 08:46	14/12/2019 10:31	1,76	22	38,66	CHI
201912102955	EDEALINA	ED13059712	PONTALINA	13/12/2019 23:12	14/12/2019 19:10	14/12/2019 13:26	14/12/2019 16:50	3,39	27	91,56	CHI
201912102955	PONTALINA	ED13059712	PONTALINA	13/12/2019 23:12	14/12/2019 19:10	14/12/2019 13:26	14/12/2019 16:50	3,39	223	756,22	CHI
201912102955	PONTALINA	01510444	PONTALINA	13/12/2019 23:12	14/12/2019 19:10	14/12/2019 13:26	14/12/2019 19:10	5,73	45	257,64	CHI
201912102940	SILVANIA	SV12248004	DAIA S2	13/12/2019 23:13	14/12/2019 11:57	13/12/2019 23:13	14/12/2019 11:57	12,72	23	292,50	CHI
201912103725	ITAPIRAPUA	IU12073722	MATRINCHA	13/12/2019 23:13	14/12/2019 13:57	13/12/2019 23:13	14/12/2019 13:57	14,73	3	44,19	CHI
201912102944	GOIANIA	GN11199230	FERROVIARIO S3	13/12/2019 23:15	14/12/2019 14:47	13/12/2019 23:15	14/12/2019 14:47	15,52	37	574,17	CHI
201912102952	COCALZINHO DE GOIAS	ZN21297542	COCALZINHO	13/12/2019 23:18	14/12/2019 13:54	13/12/2019 23:18	14/12/2019 13:54	14,59	2	29,17	CHI
201912102961	CRIXAS	CX12336671	SANTA TEREZINHA	13/12/2019 23:24	14/12/2019 04:46	13/12/2019 23:24	14/12/2019 04:46	5,36	1	5,36	CHI
201912102967	ANAPOLIS	20837630	JUNDIAI S1	13/12/2019 23:28	14/12/2019 08:35	13/12/2019 23:28	14/12/2019 08:35	9,11	1	9,11	CHI
201912102979	ARAGARCAS	AG12223202	ARAGARCAS	13/12/2019 23:38	14/12/2019 11:16	13/12/2019 23:38	14/12/2019 11:16	11,63	8	93,04	CHI
201912102984	ITABERAI	IB12000047	ITABERAI S2	13/12/2019 23:44	14/12/2019 01:24	13/12/2019 23:44	14/12/2019 01:24	1,65	9	14,87	CHI
201912103051	JARAGUA	JA12000214	JARAGUA	13/12/2019 23:52	14/12/2019 09:31	13/12/2019 23:52	14/12/2019 09:31	9,65	51	492,09	CHI

201912102998	GOIANIA	GN11001101	GOIANIA LESTE S3	13/12/2019 23:54	14/12/2019 01:21	13/12/2019 23:54	14/12/2019 01:21	1,44	137	197,74	CHI
201912102999	CROMINIA	CQ21252508	ROCHEDO	13/12/2019 23:57	14/12/2019 11:29	13/12/2019 23:57	14/12/2019 11:29	11,53	2	23,05	CHI
201912103004	DAVINOPOLIS	IO21358364	CATALAO S1	14/12/2019 00:00	14/12/2019 11:57	14/12/2019 00:00	14/12/2019 11:57	11,94	1	11,94	CHI
201912103427	GUARINOS	SG12000052	SANTA TEREZINHA	14/12/2019 00:01	14/12/2019 23:25	14/12/2019 00:01	14/12/2019 11:44	11,71	259	3033,83	CHI
201912103427	SANTA TEREZINHA DE GOIAS	SG12000052	SANTA TEREZINHA	14/12/2019 00:01	14/12/2019 23:25	14/12/2019 00:01	14/12/2019 11:44	11,71	5	58,57	CHI
201912103427	CRIXAS	SG12000052	SANTA TEREZINHA	14/12/2019 00:01	14/12/2019 23:25	14/12/2019 00:01	14/12/2019 23:25	23,40	13	304,16	CHI
201912103427	GUARINOS	SG12000052	SANTA TEREZINHA	14/12/2019 00:01	14/12/2019 23:25	14/12/2019 00:01	14/12/2019 23:25	23,40	6	140,38	CHI
201912103250	GOIANESIA	GE12040930	GOIANESIA S2	14/12/2019 00:13	14/12/2019 08:36	14/12/2019 00:13	14/12/2019 08:36	8,39	131	1099,42	CHI
201912103922	PROFESSOR JAMIL SAFADY	JS12000118	ROCHEDO	14/12/2019 00:18	16/12/2019 16:21	14/12/2019 00:18	14/12/2019 14:42	14,40	32	460,87	CHI
201912103922	PROFESSOR JAMIL SAFADY	PJ12088033	ROCHEDO	14/12/2019 00:18	16/12/2019 16:21	14/12/2019 00:18	16/12/2019 16:21	64,06	4	256,26	CHI
201912103034	QUIRINOPOLIS	80124483	QUIRINOPOLIS	14/12/2019 00:33	14/12/2019 02:01	14/12/2019 00:33	14/12/2019 02:01	1,47	1	1,47	CHI
201912103672	PILAR DE GOIAS	01490224	URUACU	14/12/2019 00:33	16/12/2019 05:34	14/12/2019 00:33	14/12/2019 09:10	8,62	388	3344,34	CHI
201912103672	GUARINOS	GG12318446	URUACU	14/12/2019 00:33	16/12/2019 05:34	14/12/2019 00:33	14/12/2019 09:34	9,02	1	9,02	CHI
201912103672	PILAR DE GOIAS	GG12318446	URUACU	14/12/2019 00:33	16/12/2019 05:34	14/12/2019 00:33	14/12/2019 09:34	9,02	107	965,05	CHI
201912103672	SANTA TEREZINHA DE GOIAS	GG12318446	URUACU	14/12/2019 00:33	16/12/2019 05:34	14/12/2019 00:33	14/12/2019 09:34	9,02	4	36,08	CHI
201912103672	GUARINOS	01490224	URUACU	14/12/2019 00:33	16/12/2019 05:34	14/12/2019 11:50	14/12/2019 12:32	0,69	1	0,69	CHI
201912103672	PILAR DE GOIAS	01490224	URUACU	14/12/2019 00:33	16/12/2019 05:34	14/12/2019 11:50	14/12/2019 12:32	0,69	499	343,48	CHI
201912103672	SANTA TEREZINHA DE GOIAS	01490224	URUACU	14/12/2019 00:33	16/12/2019 05:34	14/12/2019 11:50	14/12/2019 12:32	0,69	4	2,75	CHI
201912103672	GUARINOS	01490224	URUACU	14/12/2019 00:33	16/12/2019 05:34	14/12/2019 00:33	16/12/2019 05:34	53,01	10	530,06	CHI
201912103672	ITAPACI	01490224	URUACU	14/12/2019 00:33	16/12/2019 05:34	14/12/2019 00:33	16/12/2019 05:34	53,01	2	106,01	CHI
201912103672	PILAR DE GOIAS	01490224	URUACU	14/12/2019 00:33	16/12/2019 05:34	14/12/2019 00:33	16/12/2019 05:34	53,01	41	2173,25	CHI
201912103672	SANTA TEREZINHA DE GOIAS	01490224	URUACU	14/12/2019 00:33	16/12/2019 05:34	14/12/2019 00:33	16/12/2019 05:34	53,01	1	53,01	CHI
201912103672	PILAR DE GOIAS	GG12262867LD	URUACU	14/12/2019 00:33	16/12/2019 05:34	14/12/2019 08:30	16/12/2019 05:34	45,06	1	45,06	CHI
201912104802	ALOANDIA	AD12171493RE	GOIATUBA S1	14/12/2019 00:33	14/12/2019 11:06	14/12/2019 00:33	14/12/2019 11:06	10,54	63	664,30	CHI
201912104802	PONTALINA	AD12171493RE	GOIATUBA S1	14/12/2019 00:33	14/12/2019 11:06	14/12/2019 00:33	14/12/2019 11:06	10,54	51	537,77	CHI
201912102964	BALIZA	BH12334823	BOM JARDIM	14/12/2019 00:39	14/12/2019 06:40	14/12/2019 00:39	14/12/2019 06:40	6,01	181	1088,66	CHI
201912103042	LUZIANIA	LZ12085964	PACAEMBU S1	14/12/2019 00:50	14/12/2019 03:53	14/12/2019 00:50	14/12/2019 03:53	3,04	29	88,02	CHI
201912103042	NOVO GAMA	LZ12085964	PACAEMBU S1	14/12/2019 00:50	14/12/2019 03:53	14/12/2019 00:50	14/12/2019 03:53	3,04	16	48,56	CHI
201912103046	GOIANIA	GN11374154	GOIANIA LESTE S1	14/12/2019 00:55	14/12/2019 12:15	14/12/2019 00:55	14/12/2019 12:15	11,32	10	113,23	CHI
201912103534	PIRENOPOLIS	PV12034069	CORUMBA	14/12/2019 00:55	14/12/2019 08:17	14/12/2019 00:55	14/12/2019 08:17	7,36	76	559,68	CHI
201912103047	GOUVELANDIA	QI12000160	QUIRINOPOLIS	14/12/2019 00:56	14/12/2019 09:41	14/12/2019 00:56	14/12/2019 09:32	8,60	26	223,54	CHI
201912103047	GOUVELANDIA	QI12000160	QUIRINOPOLIS	14/12/2019 00:56	14/12/2019 09:41	14/12/2019 09:33	14/12/2019 09:41	0,14	26	3,61	CHI
201912103448	GAMELEIRA DE GOIAS	SV12027617	DAIA S2	14/12/2019 00:57	14/12/2019 15:58	14/12/2019 00:57	14/12/2019 15:58	15,01	22	330,24	CHI

201912103053	ANAPOLIS	21279536	JUNDIAI S1	14/12/2019 01:07	15/12/2019 01:21	14/12/2019 01:07	15/12/2019 01:21	24,23	1	24,23	CHI
201912103105	GOIANIA	GN11000581	AEROPORTO S2	14/12/2019 01:07	14/12/2019 09:20	14/12/2019 01:07	14/12/2019 09:20	8,21	61	500,79	CHI
201912103104	ITAPACI	SZ10395412	ITAPACI	14/12/2019 01:08	16/12/2019 04:18	14/12/2019 01:08	14/12/2019 04:50	3,71	3	11,13	CHI
201912103104	NOVA GLORIA	SZ10395412	ITAPACI	14/12/2019 01:08	16/12/2019 04:18	14/12/2019 01:08	14/12/2019 04:50	3,71	1	3,71	CHI
201912103104	SAO LUIZ DO NORTE	SZ10395412	ITAPACI	14/12/2019 01:08	16/12/2019 04:18	14/12/2019 01:08	14/12/2019 04:50	3,71	63	233,77	CHI
201912103104	ITAPACI	SZ10395412	ITAPACI	14/12/2019 01:08	16/12/2019 04:18	14/12/2019 09:20	14/12/2019 10:19	0,98	3	2,93	CHI
201912103104	NOVA GLORIA	SZ10395412	ITAPACI	14/12/2019 01:08	16/12/2019 04:18	14/12/2019 09:20	14/12/2019 10:19	0,98	1	0,98	CHI
201912103104	SAO LUIZ DO NORTE	SZ10395412	ITAPACI	14/12/2019 01:08	16/12/2019 04:18	14/12/2019 09:20	14/12/2019 10:19	0,98	63	61,57	CHI
201912103104	SAO LUIZ DO NORTE	SZ13325211	ITAPACI	14/12/2019 01:08	16/12/2019 04:18	14/12/2019 01:08	14/12/2019 12:32	11,40	13	148,24	CHI
201912103104	SAO LUIZ DO NORTE	SZ13325211	ITAPACI	14/12/2019 01:08	16/12/2019 04:18	14/12/2019 01:08	14/12/2019 17:52	16,73	35	585,48	CHI
201912103104	SAO LUIZ DO NORTE	SZ13325204	ITAPACI	14/12/2019 01:08	16/12/2019 04:18	14/12/2019 01:08	14/12/2019 20:41	19,55	10	195,54	CHI
201912103104	GOIANESIA	SZ10395412	ITAPACI	14/12/2019 01:08	16/12/2019 04:18	14/12/2019 01:08	14/12/2019 21:31	20,39	11	224,32	CHI
201912103104	SANTA ISABEL	SZ10395412	ITAPACI	14/12/2019 01:08	16/12/2019 04:18	14/12/2019 01:08	14/12/2019 21:31	20,39	5	101,96	CHI
201912103104	SAO LUIZ DO NORTE	SZ10395412	ITAPACI	14/12/2019 01:08	16/12/2019 04:18	14/12/2019 01:08	14/12/2019 21:31	20,39	28	571,00	CHI
201912103104	SAO LUIZ DO NORTE	SZ12046322LD	ITAPACI	14/12/2019 01:08	16/12/2019 04:18	14/12/2019 01:08	14/12/2019 21:31	20,39	104	2120,85	CHI
201912103104	ITAPACI	SZ10395412	ITAPACI	14/12/2019 01:08	16/12/2019 04:18	14/12/2019 20:50	14/12/2019 21:31	0,69	3	2,06	CHI
201912103104	NOVA GLORIA	SZ10395412	ITAPACI	14/12/2019 01:08	16/12/2019 04:18	14/12/2019 20:50	14/12/2019 21:31	0,69	1	0,69	CHI
201912103104	SAO LUIZ DO NORTE	SZ10395412	ITAPACI	14/12/2019 01:08	16/12/2019 04:18	14/12/2019 20:50	14/12/2019 21:31	0,69	122	83,64	CHI
201912103104	SAO LUIZ DO NORTE	SZ12046322LD	ITAPACI	14/12/2019 01:08	16/12/2019 04:18	14/12/2019 01:08	15/12/2019 09:56	32,80	10	327,99	CHI
201912103104	GOIANESIA	SZ10395412	ITAPACI	14/12/2019 01:08	16/12/2019 04:18	15/12/2019 10:30	15/12/2019 10:45	0,25	12	2,99	CHI
201912103104	ITAPACI	SZ10395412	ITAPACI	14/12/2019 01:08	16/12/2019 04:18	15/12/2019 10:30	15/12/2019 10:45	0,25	3	0,75	CHI
201912103104	NOVA GLORIA	SZ10395412	ITAPACI	14/12/2019 01:08	16/12/2019 04:18	15/12/2019 10:30	15/12/2019 10:45	0,25	1	0,25	CHI
201912103104	SANTA ISABEL	SZ10395412	ITAPACI	14/12/2019 01:08	16/12/2019 04:18	15/12/2019 10:30	15/12/2019 10:45	0,25	5	1,24	CHI
201912103104	SAO LUIZ DO NORTE	SZ10395412	ITAPACI	14/12/2019 01:08	16/12/2019 04:18	15/12/2019 10:30	15/12/2019 10:45	0,25	264	65,71	CHI
201912103104	SAO LUIZ DO NORTE	SZ12046322LD	ITAPACI	14/12/2019 01:08	16/12/2019 04:18	14/12/2019 01:08	16/12/2019 04:18	51,17	4	204,68	CHI
201912103057	INACIOLANDIA	2810008328	QUIRINOPOLIS	14/12/2019 01:11	14/12/2019 07:07	14/12/2019 01:11	14/12/2019 07:07	5,92	1	5,92	CHI
201912105407	SENADOR CANEDO	SW12393265	SENADOR CANEDO	14/12/2019 01:15	14/12/2019 11:38	14/12/2019 01:15	14/12/2019 11:38	10,37	433	4491,65	CHI
201912103066	SANTO ANTONIO DO DESCOBERTO	SN11345936	ALEXANIA	14/12/2019 01:19	14/12/2019 11:02	14/12/2019 01:19	14/12/2019 11:02	9,71	48	466,17	CHI
201912103069	PALMEIRAS DE GOIAS	03300414	PALMEIRAS	14/12/2019 01:19	14/12/2019 15:55	14/12/2019 01:19	14/12/2019 02:49	1,50	5891	8854,50	CHI
201912103069	PALMEIRAS DE GOIAS	03300414	PALMEIRAS	14/12/2019 01:19	14/12/2019 15:55	14/12/2019 01:19	14/12/2019 02:49	1,50	506	760,55	CHI
201912103069	NAZARIO	03300414	PALMEIRAS	14/12/2019 01:19	14/12/2019 15:55	14/12/2019 01:19	14/12/2019 15:55	14,60	3	43,80	CHI
201912103069	PALMEIRAS DE GOIAS	03300414	PALMEIRAS	14/12/2019 01:19	14/12/2019 15:55	14/12/2019 01:19	14/12/2019 15:55	14,60	288	4204,48	CHI
201912108895	ABADIANIA	AA21050408	ANAPOLIS UNIVERSITARIO S1	14/12/2019 01:20	15/12/2019 12:42	14/12/2019 01:20	15/12/2019 12:42	35,35	2	70,71	CHI

201912260766	ANAPOLIS	00020224	ANAPOLIS UNIVERSITARIO S1	14/12/2019 01:20	15/12/2019 07:51	14/12/2019 01:20	14/12/2019 04:32	3,20	313	1000,30	CHI
201912260766	ABADIANIA	00020224	ANAPOLIS UNIVERSITARIO S1	14/12/2019 01:20	15/12/2019 07:51	14/12/2019 01:20	14/12/2019 05:25	4,07	6	24,42	CHI
201912260766	ANAPOLIS	00020224	ANAPOLIS UNIVERSITARIO S1	14/12/2019 01:20	15/12/2019 07:51	14/12/2019 01:20	14/12/2019 05:25	4,07	52	211,63	CHI
201912260766	GAMELEIRA DE GOIAS	00020224	ANAPOLIS UNIVERSITARIO S1	14/12/2019 01:20	15/12/2019 07:51	14/12/2019 01:20	14/12/2019 05:25	4,07	5	20,35	CHI
201912260766	ABADIANIA	00020224	ANAPOLIS UNIVERSITARIO S1	14/12/2019 01:20	15/12/2019 07:51	14/12/2019 01:20	14/12/2019 12:12	10,86	84	911,84	CHI
201912260766	ABADIANIA	AN13376523	ANAPOLIS UNIVERSITARIO S1	14/12/2019 01:20	15/12/2019 07:51	14/12/2019 12:13	15/12/2019 03:02	14,82	84	1244,76	CHI
201912260766	ABADIANIA	AN13376523	ANAPOLIS UNIVERSITARIO S1	14/12/2019 01:20	15/12/2019 07:51	14/12/2019 13:52	15/12/2019 03:02	13,17	6	79,00	CHI
201912260766	ANAPOLIS	AN13376523	ANAPOLIS UNIVERSITARIO S1	14/12/2019 01:20	15/12/2019 07:51	14/12/2019 13:52	15/12/2019 03:02	13,17	51	671,49	CHI
201912260766	GAMELEIRA DE GOIAS	AN13376523	ANAPOLIS UNIVERSITARIO S1	14/12/2019 01:20	15/12/2019 07:51	14/12/2019 13:52	15/12/2019 03:02	13,17	5	65,83	CHI
201912260766	ABADIANIA	00020224	ANAPOLIS UNIVERSITARIO S1	14/12/2019 01:20	15/12/2019 07:51	14/12/2019 01:20	15/12/2019 03:13	25,88	7	181,16	CHI
201912260766	GAMELEIRA DE GOIAS	00020224	ANAPOLIS UNIVERSITARIO S1	14/12/2019 01:20	15/12/2019 07:51	14/12/2019 01:20	15/12/2019 03:13	25,88	28	724,64	CHI
201912260766	ABADIANIA	00020224	ANAPOLIS UNIVERSITARIO S1	14/12/2019 01:20	15/12/2019 07:51	14/12/2019 01:20	15/12/2019 07:51	30,50	34	1037,15	CHI
201912103563	MORRINHOS	MR11389892	MORRINHOS	14/12/2019 01:21	14/12/2019 08:00	14/12/2019 01:21	14/12/2019 08:00	6,64	82	544,23	CHI
201912103071	SILVANIA	SV21146442	VIANOPOLIS	14/12/2019 01:23	14/12/2019 09:35	14/12/2019 01:23	14/12/2019 09:35	8,19	2	16,38	CHI
201912103072	MORRINHOS	10024747732	MORRINHOS	14/12/2019 01:23	14/12/2019 09:22	14/12/2019 01:23	14/12/2019 09:22	7,97	1	7,97	CHI
201912103430	PADRE BERNARDO	PB12305257	PADRE BERNARDO	14/12/2019 01:26	14/12/2019 12:29	14/12/2019 01:26	14/12/2019 12:29	11,04	5	55,20	CHI
201912103430	PLANALTINA	PB12305257	PADRE BERNARDO	14/12/2019 01:26	14/12/2019 12:29	14/12/2019 01:26	14/12/2019 12:29	11,04	69	761,76	CHI
201912102993	BRITANIA	BT12183055	BRITANIA	14/12/2019 01:29	14/12/2019 08:28	14/12/2019 01:29	14/12/2019 08:28	6,97	22	153,35	CHI
201912102993	ITAPIRAPUA	BT12183055	BRITANIA	14/12/2019 01:29	14/12/2019 08:28	14/12/2019 01:29	14/12/2019 08:28	6,97	2	13,94	CHI
2019121400005	ACREUNA	00080224	ACREUNA	14/12/2019 01:29	14/12/2019 01:36	14/12/2019 01:29	14/12/2019 01:36	0,12	1444	168,47	CHI
2019121400005	ACREUNA	00080244	ACREUNA	14/12/2019 01:29	14/12/2019 01:36	14/12/2019 01:29	14/12/2019 01:36	0,12	591	68,95	CHI
2019121400005	EDEIA	00080244	ACREUNA	14/12/2019 01:29	14/12/2019 01:36	14/12/2019 01:29	14/12/2019 01:36	0,12	13	1,52	CHI
2019121400005	JANDAIA	00080224	ACREUNA	14/12/2019 01:29	14/12/2019 01:36	14/12/2019 01:29	14/12/2019 01:36	0,12	7	0,82	CHI
2019121400005	PARAUNA	00080224	ACREUNA	14/12/2019 01:29	14/12/2019 01:36	14/12/2019 01:29	14/12/2019 01:36	0,12	182	21,23	CHI
2019121400005	SANTO ANTONIO DA BARRA	00080224	ACREUNA	14/12/2019 01:29	14/12/2019 01:36	14/12/2019 01:29	14/12/2019 01:36	0,12	1	0,12	CHI
2019121400005	TURVANIA	00080244	ACREUNA	14/12/2019 01:29	14/12/2019 01:36	14/12/2019 01:29	14/12/2019 01:36	0,12	1	0,12	CHI
2019121400005	TURVELANDIA	00080244	ACREUNA	14/12/2019 01:29	14/12/2019 01:36	14/12/2019 01:29	14/12/2019 01:36	0,12	30	3,50	CHI
201912103203	SANTO ANTONIO DO DESCOBERTO	05410224	MARAJOARA	14/12/2019 01:43	14/12/2019 14:59	14/12/2019 01:43	14/12/2019 10:02	8,32	74	615,62	CHI
201912103203	SANTO ANTONIO DO DESCOBERTO	05410224	MARAJOARA	14/12/2019 01:43	14/12/2019 14:59	14/12/2019 10:34	14/12/2019 11:45	1,17	3	3,52	CHI
201912103203	DISTRITO FEDERAL	05410224	MARAJOARA	14/12/2019 01:43	14/12/2019 14:59	14/12/2019 01:43	14/12/2019 12:45	11,03	48	529,65	CHI
201912103203	SANTO ANTONIO DO DESCOBERTO	05410224	MARAJOARA	14/12/2019 01:43	14/12/2019 14:59	14/12/2019 01:43	14/12/2019 12:45	11,03	65	717,24	CHI
201912103203	SANTO ANTONIO DO DESCOBERTO	SN12290451LD	MARAJOARA	14/12/2019 01:43	14/12/2019 14:59	14/12/2019 11:14	14/12/2019 13:26	2,19	71	155,33	CHI
201912103203	NOVO GAMA	05410224	MARAJOARA	14/12/2019 01:43	14/12/2019 14:59	14/12/2019 01:43	14/12/2019 14:59	13,28	10	132,76	CHI

201912103203	SANTO ANTONIO DO DESCOBERTO	05410224	MARAJOARA	14/12/2019 01:43	14/12/2019 14:59	14/12/2019 01:43	14/12/2019 14:59	13,28	59	783,27	CHI
201912105669	SANTO ANTONIO DO DESCOBERTO	SN12078141	MARAJOARA	14/12/2019 01:43	14/12/2019 16:20	14/12/2019 01:43	14/12/2019 16:20	14,61	523	7641,90	CHI
201912105669	SANTO ANTONIO DO DESCOBERTO	SN12078141	MARAJOARA	14/12/2019 01:43	14/12/2019 16:20	14/12/2019 10:09	14/12/2019 16:20	6,18	100	618,03	CHI
201912104383	GOIANESIA	GE12255999	GOIANESIA S2	14/12/2019 01:55	15/12/2019 17:01	14/12/2019 01:55	15/12/2019 17:01	39,09	34	1329,07	CHI
201912103110	ABADIANIA	AN13374436	ANAPOLIS UNIVERSITARIO S1	14/12/2019 01:57	14/12/2019 19:30	14/12/2019 01:57	14/12/2019 19:30	17,55	66	1158,17	CHI
201912103110	ANAPOLIS	00020214	ANAPOLIS UNIVERSITARIO S1	14/12/2019 01:57	14/12/2019 19:30	14/12/2019 01:57	14/12/2019 19:30	17,55	332	5825,95	CHI
201912103110	ANAPOLIS	AN13374436	ANAPOLIS UNIVERSITARIO S1	14/12/2019 01:57	14/12/2019 19:30	14/12/2019 01:57	14/12/2019 19:30	17,55	96	1684,61	CHI
201912103514	CORUMBAIBA	NE12037329	CATALAO S1	14/12/2019 02:01	14/12/2019 07:15	14/12/2019 02:01	14/12/2019 07:15	5,23	15	78,43	CHI
201912103514	NOVA AURORA	NE12037329	CATALAO S1	14/12/2019 02:01	14/12/2019 07:15	14/12/2019 02:01	14/12/2019 07:15	5,23	70	366,02	CHI
201912105338	HIDROLANDIA	JS12000108RE	ROCHEDO	14/12/2019 02:04	14/12/2019 10:01	14/12/2019 02:04	14/12/2019 10:01	7,95	9	71,55	CHI
201912105338	PIRACANJUBA	JS12000108RE	ROCHEDO	14/12/2019 02:04	14/12/2019 10:01	14/12/2019 02:04	14/12/2019 10:01	7,95	257	2043,22	CHI
201912105338	PROFESSOR JAMIL SAFADY	JS12000108RE	ROCHEDO	14/12/2019 02:04	14/12/2019 10:01	14/12/2019 02:04	14/12/2019 10:01	7,95	88	699,62	CHI
201912105501	ALEXANIA	AX12295588	ALEXANIA	14/12/2019 02:04	14/12/2019 16:18	14/12/2019 02:04	14/12/2019 16:18	14,22	10	142,25	CHI
201912104112	PIRACANJUBA	PJ12249833	PIRACANJUBA	14/12/2019 02:08	14/12/2019 19:54	14/12/2019 02:08	14/12/2019 10:32	8,40	3	25,20	CHI
201912104112	PIRACANJUBA	PJ12249833	PIRACANJUBA	14/12/2019 02:08	14/12/2019 19:54	14/12/2019 02:08	14/12/2019 19:54	17,77	77	1367,95	CHI
201912104005	ABADIANIA	AA12297632	DAIA S2	14/12/2019 02:09	14/12/2019 14:32	14/12/2019 02:09	14/12/2019 14:32	12,38	2	24,76	CHI
201912104005	GAMELEIRA DE GOIAS	AA12297632	DAIA S2	14/12/2019 02:09	14/12/2019 14:32	14/12/2019 02:09	14/12/2019 14:32	12,38	1	12,38	CHI
201912104035	BELA VISTA DE GOIAS	BV12066384	BELA VISTA S2	14/12/2019 02:11	14/12/2019 14:36	14/12/2019 02:11	14/12/2019 14:36	12,41	30	372,20	CHI
201912107577	BELA VISTA DE GOIAS	BV21097926	BELA VISTA S2	14/12/2019 02:11	15/12/2019 15:49	14/12/2019 02:11	15/12/2019 15:49	37,62	2	75,25	CHI
201912103111	QUIRINOPOLIS	80124483	QUIRINOPOLIS	14/12/2019 02:15	14/12/2019 17:50	14/12/2019 02:15	14/12/2019 17:50	15,58	1	15,58	CHI
201912210202	BOM JARDIM DE GOIAS	BM12064234	BOM JARDIM	14/12/2019 02:16	14/12/2019 06:47	14/12/2019 02:16	14/12/2019 06:47	4,50	4	18,01	CHI
201912103227	GOIAS	IK12250614	ITAPURANGA	14/12/2019 02:24	14/12/2019 10:35	14/12/2019 02:24	14/12/2019 10:35	8,17	2	16,35	CHI
201912103227	GUARAITA	IK12250614	ITAPURANGA	14/12/2019 02:24	14/12/2019 10:35	14/12/2019 02:24	14/12/2019 10:35	8,17	18	147,11	CHI
201912103227	ITAPURANGA	IK12250614	ITAPURANGA	14/12/2019 02:24	14/12/2019 10:35	14/12/2019 02:24	14/12/2019 10:35	8,17	22	179,81	CHI
201912103711	ANAPOLIS	AN11090379	ANAPOLIS UNIVERSITARIO S2	14/12/2019 02:25	14/12/2019 10:12	14/12/2019 02:25	14/12/2019 10:12	7,78	135	1050,11	CHI
201912103235	PIRES DO RIO	PR12409073	PIRES DO RIO S2	14/12/2019 02:32	14/12/2019 03:47	14/12/2019 02:32	14/12/2019 03:47	1,24	2	2,49	CHI
201912103115	PORANGATU	PO10400797	PORANGATU	14/12/2019 02:37	14/12/2019 09:59	14/12/2019 02:37	14/12/2019 08:43	6,10	83	506,58	CHI
201912103115	PORANGATU	PO13342050	PORANGATU	14/12/2019 02:37	14/12/2019 09:59	14/12/2019 02:37	14/12/2019 09:59	7,36	203	1494,42	CHI
201912103239	GOIANIA	GN12011290	GOIANIA LESTE S3	14/12/2019 02:38	14/12/2019 11:01	14/12/2019 02:38	14/12/2019 11:01	8,37	2	16,74	CHI
201912105339	PROFESSOR JAMIL SAFADY	10009409732	ROCHEDO	14/12/2019 02:39	14/12/2019 12:45	14/12/2019 02:39	14/12/2019 12:45	10,10	1	10,10	CHI
201912103242	ABADIANIA	AA12129547	ANAPOLIS UNIVERSITARIO S1	14/12/2019 02:40	14/12/2019 09:44	14/12/2019 02:40	14/12/2019 09:44	7,06	1	7,06	CHI
201912103117	GOIANIA	GN10383692	MEIA PONTE	14/12/2019 02:41	14/12/2019 03:15	14/12/2019 02:41	14/12/2019 02:48	0,11	920	97,37	CHI
201912103117	GOIANIA	02330244	MEIA PONTE	14/12/2019 02:41	14/12/2019 03:15	14/12/2019 02:41	14/12/2019 02:56	0,25	6047	1496,63	CHI

201912103117	GOIANIA	GN16409430	MEIA PONTE	14/12/2019 02:41	14/12/2019 03:15	14/12/2019 02:41	14/12/2019 03:15	0,56	8285	4676,42	CHI
201912104295	SANCLERLANDIA	SL12019284	SAO LUIZ DOS MONTES BELOS	14/12/2019 02:41	14/12/2019 10:25	14/12/2019 02:41	14/12/2019 10:25	7,72	28	216,17	CHI
201912104295	SAO LUIS DE MONTES BELOS	SL12019284	SAO LUIZ DOS MONTES BELOS	14/12/2019 02:41	14/12/2019 10:25	14/12/2019 02:41	14/12/2019 10:25	7,72	56	432,34	CHI
201912103116	GOIANIA	00630224	XAVANTES	14/12/2019 02:43	14/12/2019 02:49	14/12/2019 02:43	14/12/2019 02:46	0,06	563	32,22	CHI
201912103116	GOIANIA	GN16401524	XAVANTES	14/12/2019 02:43	14/12/2019 02:49	14/12/2019 02:43	14/12/2019 02:49	0,11	2269	240,14	CHI
201912103116	SANTO ANTONIO DE GOIAS	GN16401524	XAVANTES	14/12/2019 02:43	14/12/2019 02:49	14/12/2019 02:43	14/12/2019 02:49	0,11	16	1,69	CHI
201912103252	GOIANIA	GN11002225	REAL S2	14/12/2019 02:47	14/12/2019 09:50	14/12/2019 02:47	14/12/2019 09:50	7,04	180	1266,95	CHI
201912103256	GOIANIA	GN11059718	REAL S2	14/12/2019 02:48	14/12/2019 12:40	14/12/2019 02:48	14/12/2019 12:40	9,85	160	1576,31	CHI
201912103118	GOIANIA	GN10406875	CARAJAS S2	14/12/2019 02:49	14/12/2019 02:55	14/12/2019 02:49	14/12/2019 02:53	0,07	63	4,20	CHI
201912103118	GOIANIA	GN10396880	CARAJAS S2	14/12/2019 02:49	14/12/2019 02:55	14/12/2019 02:49	14/12/2019 02:54	0,09	1214	111,28	CHI
201912103118	GOIANIA	GN16407506	CARAJAS S2	14/12/2019 02:49	14/12/2019 02:55	14/12/2019 02:49	14/12/2019 02:55	0,10	1873	195,10	CHI
201912103264	CEZARINA	CZ12010856	CEZARINA	14/12/2019 02:51	14/12/2019 12:54	14/12/2019 02:51	14/12/2019 12:54	10,04	1	10,04	CHI
201912103267	BURITI ALEGRE	GT12263930	GOIATUBA S1	14/12/2019 02:52	14/12/2019 11:00	14/12/2019 02:52	14/12/2019 11:00	8,12	2	16,24	CHI
201912103267	GOIATUBA	GT12263930	GOIATUBA S1	14/12/2019 02:52	14/12/2019 11:00	14/12/2019 02:52	14/12/2019 11:00	8,12	35	284,11	CHI
201912104737	CATALAO	CT12215630RE	CATALAO S1	14/12/2019 02:54	14/12/2019 09:54	14/12/2019 02:54	14/12/2019 09:54	6,99	24	167,85	CHI
201912104737	DAVINOPOLIS	CT12215630RE	CATALAO S1	14/12/2019 02:54	14/12/2019 09:54	14/12/2019 02:54	14/12/2019 09:54	6,99	112	783,28	CHI
201912104737	OUIDOR	CT12215630RE	CATALAO S1	14/12/2019 02:54	14/12/2019 09:54	14/12/2019 02:54	14/12/2019 09:54	6,99	78	545,50	CHI
201912103682	BALIZA	BM12390150	BOM JARDIM	14/12/2019 02:58	14/12/2019 08:20	14/12/2019 02:58	14/12/2019 08:20	5,36	50	268,25	CHI
201912103682	BOM JARDIM DE GOIAS	BM12390150	BOM JARDIM	14/12/2019 02:58	14/12/2019 08:20	14/12/2019 02:58	14/12/2019 08:20	5,36	8	42,92	CHI
201912103275	ANICUNS	TV10400598	FIRMINOPOLIS S2	14/12/2019 02:59	14/12/2019 07:29	14/12/2019 02:59	14/12/2019 07:29	4,50	24	107,93	CHI
201912103275	TURVANIA	TV10400598	FIRMINOPOLIS S2	14/12/2019 02:59	14/12/2019 07:29	14/12/2019 02:59	14/12/2019 07:29	4,50	119	535,14	CHI
201912103119	GOIANIA	GN10400634	AEROPORTO S2	14/12/2019 03:00	14/12/2019 05:35	14/12/2019 03:00	14/12/2019 03:04	0,06	448	25,64	CHI
201912103119	GOIANIA	GN10380042	AEROPORTO S1	14/12/2019 03:00	14/12/2019 05:35	14/12/2019 03:00	14/12/2019 03:46	0,77	2210	1702,31	CHI
201912103119	GOIANIA	GN16413692	AEROPORTO S2	14/12/2019 03:00	14/12/2019 05:35	14/12/2019 03:00	14/12/2019 04:06	1,09	309	337,24	CHI
201912103119	GOIANIA	GN16413692	AEROPORTO S2	14/12/2019 03:00	14/12/2019 05:35	14/12/2019 03:00	14/12/2019 05:35	2,58	583	1506,08	CHI
201912103468	INDIARA	IY12312450	CEZARINA	14/12/2019 03:07	14/12/2019 10:02	14/12/2019 03:07	14/12/2019 10:02	6,92	27	186,72	CHI
201912104233	BELA VISTA DE GOIAS	BV12059729	SENADOR CANEDO	14/12/2019 03:28	14/12/2019 11:57	14/12/2019 03:28	14/12/2019 11:57	8,47	5	42,37	CHI
201912104233	CALDAZINHA	BV12059729	SENADOR CANEDO	14/12/2019 03:28	14/12/2019 11:57	14/12/2019 03:28	14/12/2019 11:57	8,47	20	169,47	CHI
201912103285	GOIANIA	13499051	XAVANTES	14/12/2019 03:29	14/12/2019 16:44	14/12/2019 03:29	14/12/2019 16:44	13,24	1	13,24	CHI
201912103287	GOIANIA	10009890708	ATLANTICO S2	14/12/2019 03:30	14/12/2019 09:47	14/12/2019 03:30	14/12/2019 09:47	6,27	1	6,27	CHI
201912260897	ALEXANIA	05410214	MARAJOARA	14/12/2019 03:47	14/12/2019 08:52	14/12/2019 03:47	14/12/2019 08:52	5,09	5	25,44	CHI
201912260897	DISTRITO FEDERAL	05410214	MARAJOARA	14/12/2019 03:47	14/12/2019 08:52	14/12/2019 03:47	14/12/2019 08:52	5,09	3	15,26	CHI
201912260897	SANTO ANTONIO DO DESCOBERTO	05410214	MARAJOARA	14/12/2019 03:47	14/12/2019 08:52	14/12/2019 03:47	14/12/2019 08:52	5,09	510	2594,77	CHI

201912103123	LUZIANIA	LZ10396182	VIANOPOLIS	14/12/2019 03:54	14/12/2019 14:44	14/12/2019 03:54	14/12/2019 14:44	10,83	145	1570,79	CHI
201912103123	ORIZONA	LZ10396182	VIANOPOLIS	14/12/2019 03:54	14/12/2019 14:44	14/12/2019 03:54	14/12/2019 14:44	10,83	92	996,64	CHI
201912105340	PROFESSOR JAMIL SAFADY	JS12344648	ROCHEDO	14/12/2019 03:58	14/12/2019 16:35	14/12/2019 03:58	14/12/2019 16:35	12,62	17	214,48	CHI
201912103940	EDEIA	IY12010954	EDEIA	14/12/2019 04:03	14/12/2019 09:30	14/12/2019 04:03	14/12/2019 09:30	5,44	5	27,21	CHI
201912103940	INDIARA	IY12010954	EDEIA	14/12/2019 04:03	14/12/2019 09:30	14/12/2019 04:03	14/12/2019 09:30	5,44	46	250,34	CHI
201912212908	ALTO HORIZONTE	AJ12210309LD	MARA ROSA	14/12/2019 04:10	14/12/2019 18:41	14/12/2019 04:10	14/12/2019 18:41	14,51	19	275,68	CHI
201912212908	MARA ROSA	AJ12210309LD	MARA ROSA	14/12/2019 04:10	14/12/2019 18:41	14/12/2019 04:10	14/12/2019 18:41	14,51	3	43,53	CHI
201912103492	JARAGUA	SR12099307	INHUMAS S1	14/12/2019 04:15	14/12/2019 21:00	14/12/2019 04:15	14/12/2019 21:00	16,75	13	217,75	CHI
201912103317	GAMELEIRA DE GOIAS	SV12075804	DAIA S2	14/12/2019 04:17	14/12/2019 11:27	14/12/2019 04:17	14/12/2019 11:27	7,16	569	4073,25	CHI
201912103864	SAO LUIS DE MONTES BELOS	SL12388874	SAO LUIZ DOS MONTES BELOS	14/12/2019 04:17	14/12/2019 09:06	14/12/2019 04:17	14/12/2019 09:06	4,81	24	115,48	CHI
201912105245	SANTA TEREZINHA DE GOIAS	SG12321817	SANTA TEREZINHA	14/12/2019 04:19	14/12/2019 21:45	14/12/2019 04:19	14/12/2019 21:45	17,42	10	174,21	CHI
201912103320	APARECIDA DE GOIANIA	10011165110	INDEPENDENCIA S2	14/12/2019 04:20	14/12/2019 08:34	14/12/2019 04:20	14/12/2019 08:34	4,22	1	4,22	CHI
201912103321	PORTELANDIA	PW11099713	PARQUE DAS EMAS	14/12/2019 04:24	14/12/2019 13:22	14/12/2019 04:24	14/12/2019 13:22	8,96	38	340,56	CHI
201912104469	CALDAZINHA	SW12398469	SENADOR CANEDO	14/12/2019 04:27	14/12/2019 14:27	14/12/2019 04:27	14/12/2019 13:00	8,55	103	880,48	CHI
201912104469	SENADOR CANEDO	SW12398469	SENADOR CANEDO	14/12/2019 04:27	14/12/2019 14:27	14/12/2019 04:27	14/12/2019 13:00	8,55	1591	13600,40	CHI
201912104469	SENADOR CANEDO	SW12398469	SENADOR CANEDO	14/12/2019 04:27	14/12/2019 14:27	14/12/2019 04:27	14/12/2019 14:27	10,00	1	10,00	CHI
201912103325	JATAI	JT12331838	JATAI S2	14/12/2019 04:29	14/12/2019 12:48	14/12/2019 04:29	14/12/2019 12:48	8,31	5	41,56	CHI
201912104239	MAIRIPOTABA	CQ12028525RE	PONTALINA	14/12/2019 04:33	14/12/2019 11:39	14/12/2019 04:33	14/12/2019 11:39	7,11	47	334,24	CHI
201912104239	PONTALINA	CQ12028525RE	PONTALINA	14/12/2019 04:33	14/12/2019 11:39	14/12/2019 04:33	14/12/2019 11:39	7,11	34	241,79	CHI
201912103495	FIRMINOPOLIS	FR12061354	FIRMINOPOLIS S1	14/12/2019 04:35	14/12/2019 08:10	14/12/2019 04:35	14/12/2019 08:10	3,57	20	71,42	CHI
201912103957	CEZARINA	ED12223288	PONTALINA	14/12/2019 04:36	14/12/2019 10:50	14/12/2019 04:36	14/12/2019 10:50	6,22	4	24,87	CHI
201912103957	EDEALINA	ED12223288	PONTALINA	14/12/2019 04:36	14/12/2019 10:50	14/12/2019 04:36	14/12/2019 10:50	6,22	74	460,07	CHI
201912103957	INDIARA	ED12223288	PONTALINA	14/12/2019 04:36	14/12/2019 10:50	14/12/2019 04:36	14/12/2019 10:50	6,22	2	12,43	CHI
201912103336	MINEIROS	MY12358869	PARQUE DAS EMAS	14/12/2019 04:42	14/12/2019 10:14	14/12/2019 04:42	14/12/2019 10:14	5,53	120	664,00	CHI
201912103336	SANTA RITA DO ARAGUAIA	MY12358869	PARQUE DAS EMAS	14/12/2019 04:42	14/12/2019 10:14	14/12/2019 04:42	14/12/2019 10:14	5,53	4	22,13	CHI
201912103516	QUIRINOPOLIS	QI32007538	QUIRINOPOLIS	14/12/2019 04:42	14/12/2019 17:49	14/12/2019 04:42	14/12/2019 17:49	13,11	39	511,20	CHI
201912104052	ANAPOLIS	02370284	JUNDIAI S2	14/12/2019 04:42	16/12/2019 00:42	14/12/2019 13:47	14/12/2019 13:56	0,14	10672	1541,51	CHI
201912104052	ANAPOLIS	02370284	JUNDIAI S2	14/12/2019 04:42	16/12/2019 00:42	15/12/2019 15:00	15/12/2019 15:04	0,07	10877	785,56	CHI
201912104052	ANAPOLIS	AN13273182	JUNDIAI S2	14/12/2019 04:42	16/12/2019 00:42	14/12/2019 04:42	16/12/2019 00:42	44,00	109	4795,82	CHI
201912104052	CAMPO LIMPO	AN13273182	JUNDIAI S2	14/12/2019 04:42	16/12/2019 00:42	14/12/2019 04:42	16/12/2019 00:42	44,00	2	88,00	CHI
201912104052	TEREZOPOLIS DE GOIAS	AN13273182	JUNDIAI S2	14/12/2019 04:42	16/12/2019 00:42	14/12/2019 04:42	16/12/2019 00:42	44,00	43	1891,93	CHI
201912103993	ANAPOLIS	AN11000852	ANAPOLIS UNIVERSITARIO S2	14/12/2019 04:44	15/12/2019 18:24	14/12/2019 04:44	15/12/2019 18:24	37,67	28	1054,71	CHI
201912103781	BELA VISTA DE GOIAS	BV12067601LD	BELA VISTA S1	14/12/2019 04:45	14/12/2019 15:58	14/12/2019 04:45	14/12/2019 15:58	11,20	158	1769,82	CHI

201912103379	GOIANESIA	GE12402091	GOIANESIA S2	14/12/2019 04:48	14/12/2019 12:20	14/12/2019 04:48	14/12/2019 12:20	7,52	34	255,80	CHI
201912103349	BOM JARDIM DE GOIAS	BM12395481	BOM JARDIM	14/12/2019 04:49	14/12/2019 09:50	14/12/2019 04:49	14/12/2019 09:50	5,02	4	20,07	CHI
201912104371	ANAPOLIS	AN12000006	ANAPOLIS UNIVERSITARIO S2	14/12/2019 04:49	14/12/2019 09:31	14/12/2019 04:49	14/12/2019 09:31	4,69	351	1645,61	CHI
201912105495	ANAPOLIS	AN11000260	JUNDIAI S2	14/12/2019 04:53	14/12/2019 11:57	14/12/2019 04:53	14/12/2019 11:57	7,06	118	833,54	CHI
201912103356	ARUANA	MP12183061	MOZARLANDIA	14/12/2019 04:54	14/12/2019 09:16	14/12/2019 04:54	14/12/2019 09:16	4,35	8	34,80	CHI
201912103356	MATRINCHA	MP12183061	MOZARLANDIA	14/12/2019 04:54	14/12/2019 09:16	14/12/2019 04:54	14/12/2019 09:16	4,35	27	117,46	CHI
201912104088	SAO MIGUEL DO ARAGUAIA	SM12228636	SAO MIGUEL DO ARAGUAIA	14/12/2019 04:54	14/12/2019 11:57	14/12/2019 04:54	14/12/2019 11:57	7,04	56	394,22	CHI
201912104092	BOM JARDIM DE GOIAS	BM12064260	BOM JARDIM	14/12/2019 04:54	14/12/2019 15:08	14/12/2019 04:54	14/12/2019 15:08	10,22	17	173,77	CHI
201912103200	BELA VISTA DE GOIAS	BV12402769	BELA VISTA S1	14/12/2019 04:58	14/12/2019 12:43	14/12/2019 04:58	14/12/2019 12:43	7,74	9	69,62	CHI
201912103395	ITAPURANGA	IK12364740	ITAPURANGA	14/12/2019 04:59	14/12/2019 14:04	14/12/2019 04:59	14/12/2019 14:04	9,08	12	108,93	CHI
201912103395	MORRO AGUDO DE GOIAS	IK12364740	ITAPURANGA	14/12/2019 04:59	14/12/2019 14:04	14/12/2019 04:59	14/12/2019 14:04	9,08	14	127,08	CHI
201912103359	ITAPIRAPUA	IU12142895	MATRINCHA	14/12/2019 05:00	14/12/2019 09:50	14/12/2019 05:00	14/12/2019 09:50	4,83	7	33,82	CHI
201912103964	BELA VISTA DE GOIAS	BV12010767	BELA VISTA S1	14/12/2019 05:00	14/12/2019 08:55	14/12/2019 05:00	14/12/2019 08:55	3,90	172	671,28	CHI
201912103363	GUAPO	GA21343649	GUAPO S1	14/12/2019 05:01	15/12/2019 00:15	14/12/2019 05:01	15/12/2019 00:15	19,22	1	19,22	CHI
201912103411	PALMINOPOLIS	PP12233526	PALMEIRAS	14/12/2019 05:02	14/12/2019 09:01	14/12/2019 05:02	14/12/2019 09:01	3,99	31	123,56	CHI
201912103438	ARAGUAPAZ	AZ12210560	MOZARLANDIA	14/12/2019 05:03	14/12/2019 06:57	14/12/2019 05:03	14/12/2019 06:57	1,89	8	15,11	CHI
201912103369	ITAGUARI	IC12219937	ITABERAI S1	14/12/2019 05:06	14/12/2019 08:34	14/12/2019 05:06	14/12/2019 08:34	3,46	25	86,38	CHI
201912103369	ITAGUARU	IC12219937	ITABERAI S1	14/12/2019 05:06	14/12/2019 08:34	14/12/2019 05:06	14/12/2019 08:34	3,46	2	6,91	CHI
201912103374	NAZARIO	NZ12003897	ANICUNS	14/12/2019 05:10	14/12/2019 08:39	14/12/2019 05:10	14/12/2019 08:39	3,48	18	62,70	CHI
201912104080	ALEXANIA	AX12379446	ALEXANIA	14/12/2019 05:11	14/12/2019 09:51	14/12/2019 05:11	14/12/2019 09:51	4,66	35	163,16	CHI
201912103446	QUIRINOPOLIS	QI12163448	SANTA HELENA S1	14/12/2019 05:14	14/12/2019 13:18	14/12/2019 05:14	14/12/2019 13:18	8,06	10	80,58	CHI
201912103446	RIO VERDE	QI12163448	SANTA HELENA S1	14/12/2019 05:14	14/12/2019 13:18	14/12/2019 05:14	14/12/2019 13:18	8,06	1	8,06	CHI
201912104525	TEREZOPOLIS DE GOIAS	GP12011844	JUNDIAI S1	14/12/2019 05:15	14/12/2019 20:40	14/12/2019 05:15	14/12/2019 20:40	15,43	16	246,83	CHI
201912103388	GOIANIA	GN12159972	GOIANIA LESTE S3	14/12/2019 05:17	14/12/2019 08:46	14/12/2019 05:17	14/12/2019 08:46	3,48	213	741,06	CHI
201912104848	PONTALINA	PK12047392	VICENTINOPOLIS	14/12/2019 05:17	14/12/2019 10:40	14/12/2019 05:17	14/12/2019 10:40	5,38	19	102,27	CHI
201912103392	BOM JESUS DE GOIAS	IT12030006	BOM JESUS DE GOIAS	14/12/2019 05:18	14/12/2019 09:46	14/12/2019 05:18	14/12/2019 09:46	4,45	1	4,45	CHI
201912103392	ITUMBIARA	IT12030006	BOM JESUS DE GOIAS	14/12/2019 05:18	14/12/2019 09:46	14/12/2019 05:18	14/12/2019 09:46	4,45	10	44,51	CHI
201912107546	NOVA AMERICA	RB12251987	RUBIATABA	14/12/2019 05:18	15/12/2019 12:53	14/12/2019 05:18	15/12/2019 12:53	31,59	3	94,77	CHI
201912107546	RUBIATABA	RB12251987	RUBIATABA	14/12/2019 05:18	15/12/2019 12:53	14/12/2019 05:18	15/12/2019 12:53	31,59	6	189,54	CHI
201912105666	ABADIANIA	AA12348146	ANAPOLIS UNIVERSITARIO S2	14/12/2019 05:19	14/12/2019 16:24	14/12/2019 05:19	14/12/2019 16:24	11,08	223	2469,79	CHI
201912105666	CORUMBA DE GOIAS	AA12348146	ANAPOLIS UNIVERSITARIO S2	14/12/2019 05:19	14/12/2019 16:24	14/12/2019 05:19	14/12/2019 16:24	11,08	1	11,08	CHI
201912103397	CATALAO	CT12072923	CATALAO S1	14/12/2019 05:22	14/12/2019 07:40	14/12/2019 05:22	14/12/2019 07:40	2,29	2	4,58	CHI
201912103518	JUSSARA	JR12074365	BRITANIA	14/12/2019 05:22	14/12/2019 11:28	14/12/2019 05:22	14/12/2019 11:28	6,09	36	219,25	CHI

201912103518	SANTA FE DE GOIAS	JR12074365	BRITANIA	14/12/2019 05:22	14/12/2019 11:28	14/12/2019 05:22	14/12/2019 11:28	6,09	21	127,90	CHI
201912104806	SENADOR CANEDO	SW11288928	SENADOR CANEDO	14/12/2019 05:23	14/12/2019 11:49	14/12/2019 05:23	14/12/2019 11:49	6,43	271	1741,93	CHI
201912104173	ARAGARCAS	BM12204856	BOM JARDIM	14/12/2019 05:25	14/12/2019 08:40	14/12/2019 05:25	14/12/2019 08:40	3,24	24	77,79	CHI
201912104173	BALIZA	BM12204856	BOM JARDIM	14/12/2019 05:25	14/12/2019 08:40	14/12/2019 05:25	14/12/2019 08:40	3,24	48	155,57	CHI
201912103412	MORRINHOS	PK12293231	PONTALINA	14/12/2019 05:26	14/12/2019 11:06	14/12/2019 05:26	14/12/2019 11:06	5,66	1	5,66	CHI
201912103412	PONTALINA	PK12293231	PONTALINA	14/12/2019 05:26	14/12/2019 11:06	14/12/2019 05:26	14/12/2019 11:06	5,66	18	101,80	CHI
201912103413	TURVANIA	TV12111599	FIRMINOPOLIS S1	14/12/2019 05:27	15/12/2019 13:19	14/12/2019 05:27	14/12/2019 21:50	16,37	1	16,37	CHI
201912103413	TURVANIA	TV12259072	FIRMINOPOLIS S2	14/12/2019 05:27	15/12/2019 13:19	14/12/2019 05:27	15/12/2019 13:19	31,86	3	95,57	CHI
201912103416	CAMPINORTE	5740001760	MARA ROSA	14/12/2019 05:29	14/12/2019 21:59	14/12/2019 05:29	14/12/2019 21:59	16,50	1	16,50	CHI
201912103420	BELA VISTA DE GOIAS	BV121278745	BELA VISTA S2	14/12/2019 05:29	14/12/2019 17:26	14/12/2019 05:29	14/12/2019 17:26	11,94	1	11,94	CHI
201912103422	ITARUMA	IM21296702	ITAJA S2	14/12/2019 05:31	14/12/2019 16:35	14/12/2019 05:31	14/12/2019 16:35	11,07	1	11,07	CHI
201912104121	LEOPOLDO DE BULHOES	LB12012193	DAIA S2	14/12/2019 05:31	15/12/2019 20:48	14/12/2019 05:31	15/12/2019 13:04	31,55	19	599,40	CHI
201912104121	LEOPOLDO DE BULHOES	LB13382757	DAIA S2	14/12/2019 05:31	15/12/2019 20:48	14/12/2019 05:31	15/12/2019 20:48	39,28	170	6677,84	CHI
201912103431	PIRACANJUBA	PJ12384538	MORRINHOS	14/12/2019 05:33	14/12/2019 11:49	14/12/2019 05:33	14/12/2019 11:49	6,25	21	131,28	CHI
201912103557	ANICUNS	AC12035306	ANICUNS	14/12/2019 05:33	14/12/2019 10:23	14/12/2019 05:33	14/12/2019 10:23	4,82	20	96,39	CHI
201912103436	QUIRINOPOLIS	QI12303092LD	QUIRINOPOLIS	14/12/2019 05:35	14/12/2019 08:15	14/12/2019 05:35	14/12/2019 08:15	2,66	26	69,23	CHI
201912103439	VARJAO	VJ32066257	GUAPU S2	14/12/2019 05:36	14/12/2019 19:15	14/12/2019 05:36	14/12/2019 19:15	13,64	42	572,94	CHI
201912103440	QUIRINOPOLIS	QI32053205	QUIRINOPOLIS	14/12/2019 05:36	14/12/2019 10:09	14/12/2019 05:36	14/12/2019 10:09	4,54	3	13,61	CHI
201912103442	SANTA HELENA DE GOIAS	10017979941	IPEGUARI	14/12/2019 05:37	14/12/2019 07:45	14/12/2019 05:37	14/12/2019 07:45	2,14	1	2,14	CHI
201912103791	PIRENOPOLIS	ZN12273387	COCALZINHO	14/12/2019 05:43	14/12/2019 18:10	14/12/2019 05:43	14/12/2019 18:10	12,44	14	174,16	CHI
201912103126	VIANOPOLIS	VN10400652	VIANOPOLIS	14/12/2019 05:44	14/12/2019 11:20	14/12/2019 05:44	14/12/2019 07:50	2,10	37	77,78	CHI
201912103126	VIANOPOLIS	VN10400652	VIANOPOLIS	14/12/2019 05:44	14/12/2019 11:20	14/12/2019 05:44	14/12/2019 08:41	2,95	4	11,80	CHI
201912103126	VIANOPOLIS	VN10400652	VIANOPOLIS	14/12/2019 05:44	14/12/2019 11:20	14/12/2019 05:44	14/12/2019 10:31	4,79	3	14,37	CHI
201912103126	VIANOPOLIS	VN10400652	VIANOPOLIS	14/12/2019 05:44	14/12/2019 11:20	14/12/2019 05:44	14/12/2019 11:20	5,61	41	229,96	CHI
201912211102	AMARALINA	LC12248963	MARA ROSA	14/12/2019 05:45	14/12/2019 11:56	14/12/2019 05:45	14/12/2019 11:56	6,17	23	142,01	CHI
201912103466	GOIANIA	GN11001494	GOIANIA LESTE S3	14/12/2019 05:46	14/12/2019 11:43	14/12/2019 05:46	14/12/2019 11:43	5,93	2	11,87	CHI
201912103687	JARAGUA	JA12297444	JARAGUA	14/12/2019 05:46	14/12/2019 17:20	14/12/2019 05:46	14/12/2019 17:20	11,56	8	92,49	CHI
201912104463	CRIXAS	IW12211868	RUBIATABA	14/12/2019 05:46	15/12/2019 12:23	14/12/2019 05:46	15/12/2019 12:23	30,61	12	367,34	CHI
201912104463	GUARINOS	IW12211868	RUBIATABA	14/12/2019 05:46	15/12/2019 12:23	14/12/2019 05:46	15/12/2019 12:23	30,61	5	153,06	CHI
201912104463	ITAPACI	IW12211868	RUBIATABA	14/12/2019 05:46	15/12/2019 12:23	14/12/2019 05:46	15/12/2019 12:23	30,61	19	581,62	CHI
201912104550	BALIZA	BH12331338	CAIAPONIA	14/12/2019 05:46	14/12/2019 10:43	14/12/2019 05:46	14/12/2019 10:43	4,94	78	385,54	CHI
201912100003	CACU	IM12371217	CACHOEIRA ALTA	14/12/2019 05:49	15/12/2019 08:40	14/12/2019 05:49	15/12/2019 08:40	26,84	31	832,11	CHI
201912100003	ITARUMA	IM12371217	CACHOEIRA ALTA	14/12/2019 05:49	15/12/2019 08:40	14/12/2019 05:49	15/12/2019 08:40	26,84	8	214,74	CHI

201912106203	LUZIANIA	LZ12313611	VIANOPOLIS	14/12/2019 05:52	14/12/2019 14:41	14/12/2019 05:52	14/12/2019 14:41	8,82	11	96,98	CHI
201912107394	SENADOR CANEDO	SW12044699	SENADOR CANEDO	14/12/2019 05:53	15/12/2019 09:44	14/12/2019 05:53	15/12/2019 09:44	27,84	3	83,52	CHI
201912106439	BELA VISTA DE GOIAS	BV21000054	BELA VISTA S1	14/12/2019 05:55	14/12/2019 14:32	14/12/2019 05:55	14/12/2019 14:32	8,60	1	8,60	CHI
201912103496	ITAJA	IJ12086739	ITAJA S2	14/12/2019 05:57	14/12/2019 11:24	14/12/2019 05:57	14/12/2019 11:24	5,45	2	10,89	CHI
201912103919	MORRINHOS	VN12060828	VIANOPOLIS	14/12/2019 05:57	14/12/2019 17:16	14/12/2019 05:57	14/12/2019 17:16	11,30	1	11,30	CHI
201912103919	ORIZONA	VN12060828	VIANOPOLIS	14/12/2019 05:57	14/12/2019 17:16	14/12/2019 05:57	14/12/2019 17:16	11,30	51	576,53	CHI
201912103919	SILVANIA	VN12060828	VIANOPOLIS	14/12/2019 05:57	14/12/2019 17:16	14/12/2019 05:57	14/12/2019 17:16	11,30	5	56,52	CHI
201912103919	VIANOPOLIS	VN12060828	VIANOPOLIS	14/12/2019 05:57	14/12/2019 17:16	14/12/2019 05:57	14/12/2019 17:16	11,30	20	226,09	CHI
201912103507	LUZIANIA	LZ12304863	MARAJOARA	14/12/2019 05:58	14/12/2019 08:50	14/12/2019 05:58	14/12/2019 08:50	2,86	64	183,11	CHI
201912103684	CRIXAS	CX10394718	SERRA DO OURO	14/12/2019 05:59	14/12/2019 22:00	14/12/2019 05:59	14/12/2019 10:47	4,81	10	48,12	CHI
201912103684	CRIXAS	CX10394718	SERRA DO OURO	14/12/2019 05:59	14/12/2019 22:00	14/12/2019 09:20	14/12/2019 10:47	1,46	7	10,25	CHI
201912103684	CRIXAS	CX12201615LD	SERRA DO OURO	14/12/2019 05:59	14/12/2019 22:00	14/12/2019 05:59	14/12/2019 11:18	5,31	141	749,26	CHI
201912103684	NOVA CRIXAS	CX12201615LD	SERRA DO OURO	14/12/2019 05:59	14/12/2019 22:00	14/12/2019 05:59	14/12/2019 11:18	5,31	6	31,88	CHI
201912103684	CRIXAS	CX12201615LD	SERRA DO OURO	14/12/2019 05:59	14/12/2019 22:00	14/12/2019 09:20	14/12/2019 11:18	1,97	1	1,97	CHI
201912103684	CRIXAS	CX12201615LD	SERRA DO OURO	14/12/2019 05:59	14/12/2019 22:00	14/12/2019 11:19	14/12/2019 21:59	10,67	84	896,12	CHI
201912103684	CRIXAS	CX13243673	SERRA DO OURO	14/12/2019 05:59	14/12/2019 22:00	14/12/2019 11:19	14/12/2019 22:00	10,68	59	630,33	CHI
201912103684	NOVA CRIXAS	CX13243673	SERRA DO OURO	14/12/2019 05:59	14/12/2019 22:00	14/12/2019 11:19	14/12/2019 22:00	10,68	6	64,10	CHI
201912104570	PADRE BERNARDO	PB12382215	PADRE BERNARDO	14/12/2019 06:00	14/12/2019 09:39	14/12/2019 06:00	14/12/2019 09:39	3,64	14	50,94	CHI
201912103510	CAMPO LIMPO	AN21129490	ANAPOLIS UNIVERSITARIO S2	14/12/2019 06:01	14/12/2019 08:14	14/12/2019 06:01	14/12/2019 08:14	2,20	1	2,20	CHI
201912103511	JANDAIA	JD12233369	PALMEIRAS	14/12/2019 06:01	14/12/2019 09:51	14/12/2019 06:01	14/12/2019 09:51	3,82	5	19,08	CHI
201912103509	QUIRINOPOLIS	QI21099298	QUIRINOPOLIS	14/12/2019 06:02	14/12/2019 09:24	14/12/2019 06:02	14/12/2019 09:24	3,36	1	3,36	CHI
201912103515	MUNDO NOVO DE GOIAS	MH21044734	NOVA CRIXAS	14/12/2019 06:03	14/12/2019 11:54	14/12/2019 06:03	14/12/2019 11:54	5,84	1	5,84	CHI
201912103987	PETROLINA DE GOIAS	PG12297933	PETROLINA	14/12/2019 06:03	15/12/2019 12:14	14/12/2019 06:03	15/12/2019 12:14	30,17	14	422,41	CHI
201912103521	LUZIANIA	LZ12072245	VIANOPOLIS	14/12/2019 06:04	14/12/2019 11:29	14/12/2019 06:04	14/12/2019 11:29	5,40	10	54,01	CHI
201912103730	ARENOPOLIS	AY12000013	ARENOPOLIS	14/12/2019 06:04	14/12/2019 09:23	14/12/2019 06:04	14/12/2019 09:23	3,31	15	49,58	CHI
201912103523	BOM JESUS DE GOIAS	ID10396083	QUIRINOPOLIS	14/12/2019 06:05	14/12/2019 10:54	14/12/2019 06:05	14/12/2019 10:54	4,82	60	289,42	CHI
201912103523	INACIOLANDIA	ID10396083	QUIRINOPOLIS	14/12/2019 06:05	14/12/2019 10:54	14/12/2019 06:05	14/12/2019 10:54	4,82	12	57,88	CHI
201912103524	ALEXANIA	AX21377767	CORUMBA	14/12/2019 06:05	14/12/2019 14:31	14/12/2019 06:05	14/12/2019 14:31	8,42	2	16,84	CHI
201912105712	BOM JESUS DE GOIAS	ID12128151	QUIRINOPOLIS	14/12/2019 06:05	14/12/2019 11:47	14/12/2019 06:05	14/12/2019 11:47	5,69	9	51,24	CHI
201912105712	INACIOLANDIA	ID12128151	QUIRINOPOLIS	14/12/2019 06:05	14/12/2019 11:47	14/12/2019 06:05	14/12/2019 11:47	5,69	39	222,05	CHI
201912105712	ITUMBIARA	ID12128151	QUIRINOPOLIS	14/12/2019 06:05	14/12/2019 11:47	14/12/2019 06:05	14/12/2019 11:47	5,69	5	28,47	CHI
201912103540	NOVA CRIXAS	NA10396027	NOVA CRIXAS	14/12/2019 06:07	15/12/2019 16:02	14/12/2019 06:09	14/12/2019 07:34	1,42	19	27,07	CHI
201912103540	NOVA CRIXAS	NA10396027	NOVA CRIXAS	14/12/2019 06:07	15/12/2019 16:02	14/12/2019 07:39	14/12/2019 07:46	0,12	19	2,33	CHI

201912103540	NOVA CRIXAS	NA12045646LD	NOVA CRIXAS	14/12/2019 06:07	15/12/2019 16:02	14/12/2019 06:09	14/12/2019 07:50	1,68	19	31,89	CHI
201912103540	NOVA CRIXAS	NA10396027	NOVA CRIXAS	14/12/2019 06:07	15/12/2019 16:02	14/12/2019 11:28	14/12/2019 12:08	0,67	38	25,36	CHI
201912103540	NOVA CRIXAS	NA10396027	NOVA CRIXAS	14/12/2019 06:07	15/12/2019 16:02	14/12/2019 13:26	14/12/2019 13:39	0,22	38	8,40	CHI
201912103540	NOVA CRIXAS	NA13213156	NOVA CRIXAS	14/12/2019 06:07	15/12/2019 16:02	14/12/2019 06:09	14/12/2019 17:33	11,41	12	136,90	CHI
201912103540	NOVA CRIXAS	NA12035650	NOVA CRIXAS	14/12/2019 06:07	15/12/2019 16:02	14/12/2019 06:09	14/12/2019 18:21	12,21	11	134,32	CHI
201912103540	MUNDO NOVO DE GOIAS	NA12050943LD	NOVA CRIXAS	14/12/2019 06:07	15/12/2019 16:02	14/12/2019 06:09	14/12/2019 19:38	13,49	8	107,95	CHI
201912103540	NOVA CRIXAS	NA12050943LD	NOVA CRIXAS	14/12/2019 06:07	15/12/2019 16:02	14/12/2019 06:09	14/12/2019 19:38	13,49	1	13,49	CHI
201912103540	MUNDO NOVO DE GOIAS	NA13213156	NOVA CRIXAS	14/12/2019 06:07	15/12/2019 16:02	14/12/2019 06:09	14/12/2019 20:25	14,27	37	528,14	CHI
201912103540	NOVA CRIXAS	NA13213156	NOVA CRIXAS	14/12/2019 06:07	15/12/2019 16:02	14/12/2019 06:09	14/12/2019 20:25	14,27	119	1698,63	CHI
201912103540	NOVA CRIXAS	NA13213156	NOVA CRIXAS	14/12/2019 06:07	15/12/2019 16:02	14/12/2019 06:09	14/12/2019 21:38	15,49	3	46,47	CHI
201912103540	MUNDO NOVO DE GOIAS	NA12396044B	NOVA CRIXAS	14/12/2019 06:07	15/12/2019 16:02	14/12/2019 21:43	14/12/2019 22:11	0,47	37	17,41	CHI
201912103540	NOVA CRIXAS	NA12396044B	NOVA CRIXAS	14/12/2019 06:07	15/12/2019 16:02	14/12/2019 21:43	14/12/2019 22:11	0,47	119	56,00	CHI
201912103540	NOVA CRIXAS	NA13213156	NOVA CRIXAS	14/12/2019 06:07	15/12/2019 16:02	14/12/2019 06:09	15/12/2019 00:05	17,93	3	53,80	CHI
201912103540	NOVA CRIXAS	NA10396027	NOVA CRIXAS	14/12/2019 06:07	15/12/2019 16:02	14/12/2019 11:28	15/12/2019 00:05	12,61	1	12,61	CHI
201912103540	NOVA CRIXAS	NA12291264LD	NOVA CRIXAS	14/12/2019 06:07	15/12/2019 16:02	14/12/2019 06:09	15/12/2019 16:02	33,88	5	169,39	CHI
201912103617	GOIANIA	GN11162240	GOIANIA LESTE S1	14/12/2019 06:08	14/12/2019 07:17	14/12/2019 06:08	14/12/2019 07:17	1,14	109	124,53	CHI
201912106828	BONFINOPOLIS	LB12258060	DAIA S2	14/12/2019 06:08	14/12/2019 18:26	14/12/2019 06:08	14/12/2019 18:26	12,29	12	147,51	CHI
201912103539	CAMPINORTE	CR12051895	MARA ROSA	14/12/2019 06:10	14/12/2019 11:23	14/12/2019 06:10	14/12/2019 11:23	5,21	17	88,57	CHI
201912103539	NOVA IGUACU DE GOIAS	CR12051895	MARA ROSA	14/12/2019 06:10	14/12/2019 11:23	14/12/2019 06:10	14/12/2019 11:23	5,21	15	78,15	CHI
201912104050	GOIANIA	GN11000395	GOIANIA LESTE S3	14/12/2019 06:10	14/12/2019 10:59	14/12/2019 06:10	14/12/2019 10:59	4,81	26	125,05	CHI
201912104041	BOM JARDIM DE GOIAS	BM12193386	BOM JARDIM	14/12/2019 06:13	14/12/2019 10:21	14/12/2019 06:13	14/12/2019 10:21	4,13	15	61,89	CHI
201912103548	GOIANAPOLIS	GP21283827	DAIA S2	14/12/2019 06:15	14/12/2019 20:18	14/12/2019 06:15	14/12/2019 20:18	14,05	2	28,10	CHI
201912103550	GOIANIA	GN21342365	XAVANTES	14/12/2019 06:16	14/12/2019 09:26	14/12/2019 06:16	14/12/2019 09:26	3,15	1	3,15	CHI
201912103551	JOVIANIA	PK12106143	GOIATUBA S1	14/12/2019 06:16	15/12/2019 15:24	14/12/2019 06:16	15/12/2019 15:24	33,12	2	66,25	CHI
201912103551	PONTALINA	PK12106143	GOIATUBA S1	14/12/2019 06:16	15/12/2019 15:24	14/12/2019 06:16	15/12/2019 15:24	33,12	15	496,85	CHI
201912103632	GOIANIA	GN13000470	XAVANTES	14/12/2019 06:17	14/12/2019 19:10	14/12/2019 06:17	14/12/2019 11:08	4,85	1269	6159,94	CHI
201912103632	SANTO ANTONIO DE GOIAS	GN13000470	XAVANTES	14/12/2019 06:17	14/12/2019 19:10	14/12/2019 06:17	14/12/2019 11:08	4,85	16	77,67	CHI
201912103632	GOIANIA	GN13000470	XAVANTES	14/12/2019 06:17	14/12/2019 19:10	14/12/2019 09:44	14/12/2019 11:08	1,40	6	8,38	CHI
201912103632	GOIANIA	GN12171190LD	XAVANTES	14/12/2019 06:17	14/12/2019 19:10	14/12/2019 06:17	14/12/2019 13:10	6,88	41	282,19	CHI
201912103632	GOIANIA	GN12212633LD	XAVANTES	14/12/2019 06:17	14/12/2019 19:10	14/12/2019 06:17	14/12/2019 16:12	9,92	11	109,17	CHI
201912103632	GOIANIA	GN12152054LD	XAVANTES	14/12/2019 06:17	14/12/2019 19:10	14/12/2019 06:17	14/12/2019 19:10	12,88	2	25,76	CHI
201912103648	MORRINHOS	MR12000100	MORRINHOS	14/12/2019 06:17	14/12/2019 08:43	14/12/2019 06:17	14/12/2019 08:43	2,43	8	19,42	CHI
201912104071	PORANGATU	PO12064911	NOVO PLANALTO	14/12/2019 06:17	14/12/2019 10:24	14/12/2019 06:17	14/12/2019 10:24	4,11	134	550,67	CHI

201912105084	BONOPOLIS	BX12079316	SAO MIGUEL DO ARAGUAIA	14/12/2019 06:17	14/12/2019 11:04	14/12/2019 06:17	14/12/2019 11:04	4,77	8	38,17	CHI
201912103562	JATAI	10019069675	JATAI S2	14/12/2019 06:18	14/12/2019 09:14	14/12/2019 06:18	14/12/2019 09:14	2,93	1	2,93	CHI
201912103564	PIRES DO RIO	PR21075731	PIRES DO RIO S1	14/12/2019 06:18	14/12/2019 08:28	14/12/2019 06:18	14/12/2019 08:28	2,15	1	2,15	CHI
201912103602	CATALAO	CT12215603RE	CATALAO S2	14/12/2019 06:19	14/12/2019 15:29	14/12/2019 06:19	14/12/2019 15:29	9,16	3	27,48	CHI
201912103602	CUMARI	CT12215603RE	CATALAO S2	14/12/2019 06:19	14/12/2019 15:29	14/12/2019 06:19	14/12/2019 15:29	9,16	13	119,09	CHI
201912103604	VICENTINOPOLIS	1970019442	VICENTINOPOLIS	14/12/2019 06:19	14/12/2019 18:43	14/12/2019 06:19	14/12/2019 18:43	12,39	1	12,39	CHI
201912104703	ARENOPOLIS	AY12223147	IPORA	14/12/2019 06:19	14/12/2019 09:21	14/12/2019 06:19	14/12/2019 09:21	3,02	58	175,43	CHI
201912104703	MONTES CLAROS DE GOIAS	AY12223147	IPORA	14/12/2019 06:19	14/12/2019 09:21	14/12/2019 06:19	14/12/2019 09:21	3,02	1	3,02	CHI
201912104703	PIRANHAS	AY12223147	IPORA	14/12/2019 06:19	14/12/2019 09:21	14/12/2019 06:19	14/12/2019 09:21	3,02	1	3,02	CHI
201912103610	ITAPIRAPUA	IU12030113	MATRINCHA	14/12/2019 06:21	14/12/2019 17:40	14/12/2019 06:21	14/12/2019 17:40	11,31	11	124,37	CHI
201912103616	IPORA	IR12021277	ARENOPOLIS	14/12/2019 06:24	14/12/2019 09:53	14/12/2019 06:24	14/12/2019 09:53	3,48	13	45,21	CHI
201912103622	PORANGATU	PO21123182	PORANGATU	14/12/2019 06:26	14/12/2019 12:46	14/12/2019 06:26	14/12/2019 12:46	6,34	1	6,34	CHI
201912103968	DISTRITO FEDERAL	PB12377290	PADRE BERNARDO	14/12/2019 06:30	14/12/2019 08:51	14/12/2019 06:30	14/12/2019 08:51	2,34	6	14,05	CHI
201912103968	ITARUMA	PB12377290	PADRE BERNARDO	14/12/2019 06:30	14/12/2019 08:51	14/12/2019 06:30	14/12/2019 08:51	2,34	1	2,34	CHI
201912103968	PADRE BERNARDO	PB12377290	PADRE BERNARDO	14/12/2019 06:30	14/12/2019 08:51	14/12/2019 06:30	14/12/2019 08:51	2,34	20	46,83	CHI
201912103968	PLANALTINA	PB12377290	PADRE BERNARDO	14/12/2019 06:30	14/12/2019 08:51	14/12/2019 06:30	14/12/2019 08:51	2,34	14	32,78	CHI
201912103640	GOIATUBA	PX12008278	GOIATUBA S1	14/12/2019 06:31	14/12/2019 12:46	14/12/2019 06:31	14/12/2019 12:46	6,24	8	49,96	CHI
201912103640	PANAMA	PX12008278	GOIATUBA S1	14/12/2019 06:31	14/12/2019 12:46	14/12/2019 06:31	14/12/2019 12:46	6,24	6	37,47	CHI
201912103754	CAMPINORTE	CR12053035	MARA ROSA	14/12/2019 06:31	14/12/2019 10:21	14/12/2019 06:31	14/12/2019 10:21	3,82	4	15,29	CHI
201912103935	MINACU	IH12348002	MINACU	14/12/2019 06:31	14/12/2019 10:32	14/12/2019 06:31	14/12/2019 10:32	4,01	26	104,17	CHI
201912103646	BELA VISTA DE GOIAS	BV32021096	BELA VISTA S1	14/12/2019 06:32	14/12/2019 15:01	14/12/2019 06:32	14/12/2019 15:01	8,48	23	195,05	CHI
201912103650	IPORA	IR12381025	IPORA	14/12/2019 06:33	14/12/2019 08:37	14/12/2019 06:33	14/12/2019 08:37	2,06	12	24,73	CHI
201912104389	MAIRIPOTABA	MI12166303	PONTALINA	14/12/2019 06:34	14/12/2019 17:34	14/12/2019 06:34	14/12/2019 17:34	10,99	1	10,99	CHI
201912104389	PONTALINA	MI12166303	PONTALINA	14/12/2019 06:34	14/12/2019 17:34	14/12/2019 06:34	14/12/2019 17:34	10,99	3	32,97	CHI
201912103671	AURILANDIA	AI12206461	FIRMINOPOLIS S2	14/12/2019 06:35	14/12/2019 09:09	14/12/2019 06:35	14/12/2019 09:09	2,56	14	35,87	CHI
201912103671	FIRMINOPOLIS	AI12206461	FIRMINOPOLIS S2	14/12/2019 06:35	14/12/2019 09:09	14/12/2019 06:35	14/12/2019 09:09	2,56	15	38,43	CHI
201912105218	SANTA RITA DO ARAGUAIA	SU12142710	SANTA RITA DO ARAGUAIA	14/12/2019 06:35	14/12/2019 15:07	14/12/2019 06:35	14/12/2019 15:07	8,53	11	93,86	CHI
201912103663	AURILANDIA	SL12003839	SAO LUIZ DOS MONTES BELOS	14/12/2019 06:36	15/12/2019 14:10	14/12/2019 06:36	14/12/2019 13:59	7,38	9	66,39	CHI
201912103663	SAO LUIS DE MONTES BELOS	SL12003839	SAO LUIZ DOS MONTES BELOS	14/12/2019 06:36	15/12/2019 14:10	14/12/2019 06:36	14/12/2019 13:59	7,38	6	44,26	CHI
201912103663	AURILANDIA	AI32233440LD	SAO LUIZ DOS MONTES BELOS	14/12/2019 06:36	15/12/2019 14:10	14/12/2019 06:36	15/12/2019 14:10	31,56	6	189,36	CHI
201912103663	SAO LUIS DE MONTES BELOS	AI32233440LD	SAO LUIZ DOS MONTES BELOS	14/12/2019 06:36	15/12/2019 14:10	14/12/2019 06:36	15/12/2019 14:10	31,56	3	94,68	CHI
201912103676	ARAGARCAS	AG12138460	ARAGARCAS	14/12/2019 06:39	14/12/2019 08:53	14/12/2019 06:39	14/12/2019 08:53	2,23	13	28,93	CHI
201912103678	COCALZINHO DE GOIAS	ZN21319883	COCALZINHO	14/12/2019 06:40	14/12/2019 16:34	14/12/2019 06:40	14/12/2019 16:34	9,90	1	9,90	CHI

201912103681	EDEIA	EA21328987	VICENTINOPOLIS	14/12/2019 06:40	15/12/2019 09:57	14/12/2019 06:40	15/12/2019 09:57	27,27	1	27,27	CHI
201912103899	MOZARLANDIA	MZ12055628	MOZARLANDIA	14/12/2019 06:40	15/12/2019 14:01	14/12/2019 06:40	14/12/2019 11:59	5,30	33	174,97	CHI
201912103899	CRIXAS	MZ12055628	MOZARLANDIA	14/12/2019 06:40	15/12/2019 14:01	14/12/2019 06:40	14/12/2019 16:54	10,22	25	255,56	CHI
201912103899	MOZARLANDIA	MZ12055628	MOZARLANDIA	14/12/2019 06:40	15/12/2019 14:01	14/12/2019 06:40	14/12/2019 16:54	10,22	5	51,11	CHI
201912103899	CRIXAS	MZ12055628	MOZARLANDIA	14/12/2019 06:40	15/12/2019 14:01	14/12/2019 06:40	15/12/2019 14:01	31,35	1	31,35	CHI
201912105033	HIDROLANDIA	PJ12000097	PIRACANJUBA	14/12/2019 06:40	14/12/2019 10:33	14/12/2019 06:40	14/12/2019 10:33	3,87	7	27,12	CHI
201912105033	PIRACANJUBA	PJ12000097	PIRACANJUBA	14/12/2019 06:40	14/12/2019 10:33	14/12/2019 06:40	14/12/2019 10:33	3,87	33	127,83	CHI
201912103691	CRISTALINA	KR21335910	CRISTALINA S2	14/12/2019 06:41	14/12/2019 10:21	14/12/2019 06:41	14/12/2019 10:21	3,66	1	3,66	CHI
201912103693	LUZIANIA	LZ12330886	VIANOPOLIS	14/12/2019 06:42	15/12/2019 11:05	14/12/2019 06:42	15/12/2019 09:09	26,45	3	79,35	CHI
201912103693	LUZIANIA	LZ12264837LD	VIANOPOLIS	14/12/2019 06:42	15/12/2019 11:05	14/12/2019 06:42	15/12/2019 11:05	28,39	4	113,55	CHI
201912104435	ANAPOLIS	AN11215239	DAIA S1	14/12/2019 06:42	14/12/2019 12:56	14/12/2019 06:42	14/12/2019 12:56	6,23	322	2006,69	CHI
201912103997	PORANGATU	TB12262770	PORANGATU	14/12/2019 06:43	14/12/2019 10:44	14/12/2019 06:43	14/12/2019 10:44	4,00	1	4,00	CHI
201912103997	SANTA TEREZA DE GOIAS	TB12262770	PORANGATU	14/12/2019 06:43	14/12/2019 10:44	14/12/2019 06:43	14/12/2019 10:44	4,00	5	20,01	CHI
201912103997	TROMBAS	TB12262770	PORANGATU	14/12/2019 06:43	14/12/2019 10:44	14/12/2019 06:43	14/12/2019 10:44	4,00	13	52,03	CHI
201912103701	LUZIANIA	LZ12376129	CRISTALINA S2	14/12/2019 06:44	14/12/2019 10:42	14/12/2019 06:44	14/12/2019 10:42	3,97	61	241,97	CHI
201912104366	SENADOR CANEDO	SW11215893	SENADOR CANEDO	14/12/2019 06:44	14/12/2019 10:31	14/12/2019 06:44	14/12/2019 10:31	3,78	211	796,76	CHI
201912107831	CALDAZINHA	DE12244749	CEPAIGO S2	14/12/2019 06:46	15/12/2019 08:13	14/12/2019 06:46	15/12/2019 08:13	25,44	17	432,50	CHI
201912103724	GOIANIA	GN12373691	XAVANTES	14/12/2019 06:47	14/12/2019 11:13	14/12/2019 06:47	14/12/2019 11:13	4,42	55	242,95	CHI
201912103724	NEROPOLIS	GN12373691	XAVANTES	14/12/2019 06:47	14/12/2019 11:13	14/12/2019 06:47	14/12/2019 11:13	4,42	20	88,34	CHI
201912105507	EDEIA	EA12040100	EDEIA	14/12/2019 06:47	14/12/2019 14:20	14/12/2019 06:47	14/12/2019 14:20	7,54	6	45,24	CHI
201912105507	INDIARA	EA12040100	EDEIA	14/12/2019 06:47	14/12/2019 14:20	14/12/2019 06:47	14/12/2019 14:20	7,54	4	30,16	CHI
201912105507	PONTALINA	EA12040100	EDEIA	14/12/2019 06:47	14/12/2019 14:20	14/12/2019 06:47	14/12/2019 14:20	7,54	1	7,54	CHI
201912103712	PROFESSOR JAMIL SAFADY	JS11115432	ROCHEDO	14/12/2019 06:48	14/12/2019 09:38	14/12/2019 06:48	14/12/2019 09:38	2,83	79	223,20	CHI
201912104345	ITAPIRAPUA	IU12259711	MATRINCHA	14/12/2019 06:48	14/12/2019 15:29	14/12/2019 06:48	14/12/2019 15:29	8,67	5	43,35	CHI
201912103736	QUIRINOPOLIS	QI12000279	QUIRINOPOLIS	14/12/2019 06:49	14/12/2019 18:33	14/12/2019 06:49	14/12/2019 18:33	11,73	4	46,92	CHI
201912103740	APARECIDA DE GOIANIA	AP11170365	INDEPENDENCIA S2	14/12/2019 06:49	14/12/2019 13:18	14/12/2019 06:49	14/12/2019 13:18	6,47	89	576,05	CHI
201912103834	GOIANESIA	GE11091173	GOIANESIA S2	14/12/2019 06:49	14/12/2019 09:55	14/12/2019 06:49	14/12/2019 09:55	3,09	177	546,73	CHI
201912105425	APARECIDA DE GOIANIA	10013541470	INDEPENDENCIA S2	14/12/2019 06:49	14/12/2019 10:28	14/12/2019 06:49	14/12/2019 10:28	3,64	1	3,64	CHI
201912103742	GUAPO	GA21000040	GUAPO S1	14/12/2019 06:50	15/12/2019 11:12	14/12/2019 06:50	15/12/2019 11:12	28,37	1	28,37	CHI
201912103745	SANTA CRUZ DE GOIAS	BC21221713	PIRES DO RIO S2	14/12/2019 06:50	14/12/2019 11:50	14/12/2019 06:50	14/12/2019 11:50	5,00	1	5,00	CHI
201912103749	SANTA RITA DO ARAGUAIA	SU11256818	SANTA RITA DO ARAGUAIA	14/12/2019 06:51	14/12/2019 14:07	14/12/2019 06:51	14/12/2019 14:07	7,26	1	7,26	CHI
201912103753	VALPARAISO DE GOIAS	VA11192787	PACAEMBU S1	14/12/2019 06:52	14/12/2019 08:39	14/12/2019 06:52	14/12/2019 08:39	1,78	189	336,05	CHI
201912103909	CORUMBA DE GOIAS	CB12034262	CORUMBA	14/12/2019 06:52	14/12/2019 08:27	14/12/2019 06:52	14/12/2019 08:27	1,58	16	25,33	CHI

201912104091	ANAPOLIS	AN12201240	ANAPOLIS UNIVERSITARIO S2	14/12/2019 06:52	14/12/2019 09:21	14/12/2019 06:52	14/12/2019 09:21	2,48	9	22,31	CHI
201912103768	GOIANIA	11206263	REAL S1	14/12/2019 06:54	14/12/2019 10:53	14/12/2019 06:54	14/12/2019 10:53	3,97	1	3,97	CHI
201912105093	ANAPOLIS	AN11000893	ANAPOLIS UNIVERSITARIO S2	14/12/2019 06:54	14/12/2019 10:14	14/12/2019 06:54	14/12/2019 10:14	3,33	68	226,27	CHI
201912103775	SENADOR CANEDO	SW11275675	SENADOR CANEDO	14/12/2019 06:55	14/12/2019 15:04	14/12/2019 06:55	14/12/2019 15:04	8,14	49	398,63	CHI
201912103782	CATALAO	10007595300	CATALAO S1	14/12/2019 06:56	14/12/2019 08:39	14/12/2019 06:56	14/12/2019 08:39	1,70	1	1,70	CHI
201912104625	ABADIANIA	AN12258829	ANAPOLIS UNIVERSITARIO S2	14/12/2019 06:56	14/12/2019 17:03	14/12/2019 06:56	14/12/2019 17:03	10,11	16	161,84	CHI
201912106283	GAMELEIRA DE GOIAS	AN12390316	DAIA S1	14/12/2019 06:56	14/12/2019 19:24	14/12/2019 06:56	14/12/2019 19:24	12,46	23	286,54	CHI
201912103786	SAO MIGUEL DO ARAGUAIA	SM21220676	SAO MIGUEL DO ARAGUAIA	14/12/2019 06:57	14/12/2019 14:20	14/12/2019 06:57	14/12/2019 14:20	7,38	1	7,38	CHI
201912103787	HIDROLANDIA	HD21329570	CEPAIGO S2	14/12/2019 06:57	14/12/2019 16:35	14/12/2019 06:57	14/12/2019 16:35	9,62	1	9,62	CHI
201912103795	URUTAI	UT12309665	URUTAI	14/12/2019 06:59	14/12/2019 09:20	14/12/2019 06:59	14/12/2019 09:20	2,35	7	16,46	CHI
201912103806	ABADIANIA	AA12377756	ANAPOLIS UNIVERSITARIO S1	14/12/2019 07:01	15/12/2019 13:51	14/12/2019 07:01	15/12/2019 13:51	30,83	15	462,39	CHI
201912103808	CRISTALINA	KR12349171	PAMPLONA	14/12/2019 07:01	14/12/2019 13:35	14/12/2019 07:01	14/12/2019 13:35	6,56	1	6,56	CHI
201912103808	LUZIANIA	KR12349171	PAMPLONA	14/12/2019 07:01	14/12/2019 13:35	14/12/2019 07:01	14/12/2019 13:35	6,56	30	196,67	CHI
201912103812	CORUMBA DE GOIAS	CB11000025	CORUMBA	14/12/2019 07:02	14/12/2019 09:14	14/12/2019 07:02	14/12/2019 09:14	2,19	102	223,55	CHI
201912103815	PONTALINA	PK11171688	PONTALINA	14/12/2019 07:02	14/12/2019 08:46	14/12/2019 07:02	14/12/2019 08:46	1,72	126	217,10	CHI
201912103818	VICENTINOPOLIS	VI12263804	VICENTINOPOLIS	14/12/2019 07:02	14/12/2019 18:42	14/12/2019 07:02	14/12/2019 12:09	5,10	6	30,63	CHI
201912103818	VICENTINOPOLIS	VI12263852	VICENTINOPOLIS	14/12/2019 07:02	14/12/2019 18:42	14/12/2019 07:02	14/12/2019 18:42	11,67	7	81,67	CHI
201912103865	CALDAZINHA	BV12070808	CEPAIGO S2	14/12/2019 07:02	14/12/2019 10:57	14/12/2019 07:02	14/12/2019 10:57	3,90	10	39,05	CHI
201912103829	SAO FRANCISCO DE GOIAS	SF12000106	SAO FRANCISCO DE GOIAS	14/12/2019 07:03	14/12/2019 19:47	14/12/2019 07:03	14/12/2019 19:47	12,72	9	114,50	CHI
201912104590	ANAPOLIS	AN11129336	JUNDIAI S1	14/12/2019 07:03	15/12/2019 15:48	14/12/2019 07:03	15/12/2019 15:48	32,75	63	2063,25	CHI
201912103830	VARJAO	VJ21244447	GUAPAO S2	14/12/2019 07:04	14/12/2019 18:41	14/12/2019 07:04	14/12/2019 18:41	11,61	3	34,84	CHI
201912103832	PILAR DE GOIAS	GG12181291LD	SANTA TEREZINHA	14/12/2019 07:04	15/12/2019 10:33	14/12/2019 07:04	15/12/2019 10:33	27,47	10	274,73	CHI
201912103930	AVELINOPOLIS	AV12019699	ANICUNS	14/12/2019 07:04	14/12/2019 09:03	14/12/2019 07:04	14/12/2019 09:03	1,98	6	11,87	CHI
201912103835	APARECIDA DE GOIANIA	AP11167067	REAL S1	14/12/2019 07:05	14/12/2019 12:00	14/12/2019 07:05	14/12/2019 12:00	4,91	99	486,23	CHI
201912103851	CROMINIA	MI21000404	PONTALINA	14/12/2019 07:06	14/12/2019 14:55	14/12/2019 07:06	14/12/2019 14:55	7,81	1	7,81	CHI
201912104172	QUIRINOPOLIS	QI12119879	QUIRINOPOLIS	14/12/2019 07:06	14/12/2019 18:21	14/12/2019 07:06	14/12/2019 18:21	11,25	20	224,99	CHI
201912104153	GOIANIA	AP12048793	REAL S2	14/12/2019 07:07	14/12/2019 10:13	14/12/2019 07:07	14/12/2019 10:13	3,09	108	334,08	CHI
201912104471	CAIAPONIA	CP12076264	MONTIVIDIU T	14/12/2019 07:07	14/12/2019 10:47	14/12/2019 07:07	14/12/2019 10:47	3,67	78	285,91	CHI
201912104471	JATAI	CP12076264	MONTIVIDIU T	14/12/2019 07:07	14/12/2019 10:47	14/12/2019 07:07	14/12/2019 10:47	3,67	7	25,66	CHI
201912104471	MONTIVIDIU	CP12076264	MONTIVIDIU T	14/12/2019 07:07	14/12/2019 10:47	14/12/2019 07:07	14/12/2019 10:47	3,67	2	7,33	CHI
201912104471	RIO VERDE	CP12076264	MONTIVIDIU T	14/12/2019 07:07	14/12/2019 10:47	14/12/2019 07:07	14/12/2019 10:47	3,67	12	43,99	CHI
201912105572	COCALZINHO DE GOIAS	ZN12000140	COCALZINHO	14/12/2019 07:07	14/12/2019 15:24	14/12/2019 07:07	14/12/2019 15:24	8,27	11	91,00	CHI
201912103862	PIRACANJUBA	PJ21061424	PIRACANJUBA	14/12/2019 07:08	14/12/2019 16:05	14/12/2019 07:08	14/12/2019 16:05	8,95	1	8,95	CHI

201912105174	SANTA CRUZ DE GOIAS	BC12300692	PIRES DO RIO S2	14/12/2019 07:08	14/12/2019 11:50	14/12/2019 07:08	14/12/2019 11:50	4,70	9	42,30	CHI
201912103869	QUIRINOPOLIS	QI32052465	SANTA HELENA S1	14/12/2019 07:09	14/12/2019 19:20	14/12/2019 07:09	14/12/2019 19:20	12,18	6	73,10	CHI
201912103871	BELA VISTA DE GOIAS	BV12360000	BELA VISTA S2	14/12/2019 07:09	15/12/2019 00:25	14/12/2019 07:09	15/12/2019 00:25	17,26	1	17,26	CHI
201912103873	RIO VERDE	RV12213437	SANTA HELENA S1	14/12/2019 07:09	14/12/2019 10:48	14/12/2019 07:09	14/12/2019 10:48	3,65	5	18,24	CHI
201912104054	ANAPOLIS	AN12270373	ANAPOLIS UNIVERSITARIO S2	14/12/2019 07:09	14/12/2019 16:33	14/12/2019 07:09	14/12/2019 16:33	9,38	16	150,14	CHI
201912104002	DOVERLANDIA	MY12219553	PARQUE DAS EMAS	14/12/2019 07:11	14/12/2019 13:06	14/12/2019 07:11	14/12/2019 13:06	5,92	43	254,54	CHI
201912103912	BOM JARDIM DE GOIAS	BM21065650	BOM JARDIM	14/12/2019 07:14	14/12/2019 16:04	14/12/2019 07:14	14/12/2019 16:04	8,83	1	8,83	CHI
201912102093	FAINA	FC12321457	GOIAS	14/12/2019 07:15	14/12/2019 08:01	14/12/2019 07:15	14/12/2019 08:01	0,75	21	15,85	CHI
201912103931	MORRINHOS	MR12393858	MORRINHOS	14/12/2019 07:16	14/12/2019 10:07	14/12/2019 07:16	14/12/2019 10:07	2,85	2	5,69	CHI
201912103936	GOIANIA	14048930	ATLANTICO S3	14/12/2019 07:16	14/12/2019 08:17	14/12/2019 07:16	14/12/2019 08:17	1,00	1	1,00	CHI
201912103939	JATAI	290189391	JATAI S2	14/12/2019 07:17	14/12/2019 11:11	14/12/2019 07:17	14/12/2019 11:11	3,90	1	3,90	CHI
201912103944	SANTO ANTONIO DO DESCOBERTO	SN12103504	ALEXANIA	14/12/2019 07:17	14/12/2019 11:08	14/12/2019 07:17	14/12/2019 11:08	3,84	1	3,84	CHI
201912104242	ANAPOLIS	AN11335112	DAIA S1	14/12/2019 07:17	14/12/2019 13:54	14/12/2019 07:17	14/12/2019 13:54	6,61	92	608,30	CHI
201912103954	QUIRINOPOLIS	QI21107383	QUIRINOPOLIS	14/12/2019 07:19	14/12/2019 12:05	14/12/2019 07:19	14/12/2019 12:05	4,77	4	19,07	CHI
201912104689	CALDAZINHA	DE12233203	CEPAIGO S2	14/12/2019 07:19	14/12/2019 17:48	14/12/2019 07:19	14/12/2019 17:48	10,48	2	20,96	CHI
201912104970	CRISTALINA	KR12025856	PAMPLONA	14/12/2019 07:19	14/12/2019 11:20	14/12/2019 07:19	14/12/2019 11:20	4,01	7	28,06	CHI
201912103971	SAO SIMAO	SO21329034	CACHOEIRA ALTA	14/12/2019 07:20	14/12/2019 09:10	14/12/2019 07:20	14/12/2019 09:10	1,82	1	1,82	CHI
201912103972	CRISTALINA	KR12351414	PAMPLONA	14/12/2019 07:20	14/12/2019 10:34	14/12/2019 07:20	14/12/2019 10:34	3,22	6	19,31	CHI
201912103973	TRINDADE	TR11378514	TRINDADE	14/12/2019 07:20	14/12/2019 15:04	14/12/2019 07:20	14/12/2019 15:04	7,72	98	756,40	CHI
201912103983	CRISTIANOPOLIS	CF12112080	CRISTIANOPOLIS	14/12/2019 07:21	14/12/2019 09:50	14/12/2019 07:21	14/12/2019 09:50	2,47	17	41,94	CHI
201912103983	PIRACANJUBA	CF12112080	CRISTIANOPOLIS	14/12/2019 07:21	14/12/2019 09:50	14/12/2019 07:21	14/12/2019 09:50	2,47	58	143,10	CHI
201912104727	URUACU	UR12288349	URUACU	14/12/2019 07:21	14/12/2019 10:10	14/12/2019 07:21	14/12/2019 10:10	2,81	5	14,06	CHI
201912103984	CORUMBA DE GOIAS	CB21412802	CORUMBA	14/12/2019 07:22	14/12/2019 22:20	14/12/2019 07:22	14/12/2019 22:20	14,96	1	14,96	CHI
201912103985	CALDAZINHA	SW12346256	SENADOR CANEDO	14/12/2019 07:22	14/12/2019 14:27	14/12/2019 07:22	14/12/2019 14:27	7,08	1	7,08	CHI
201912103988	ACREUNA	2440014900	ACREUNA	14/12/2019 07:22	14/12/2019 09:29	14/12/2019 07:22	14/12/2019 09:29	2,11	1	2,11	CHI
201912103995	QUIRINOPOLIS	QI21035785	QUIRINOPOLIS	14/12/2019 07:23	14/12/2019 11:28	14/12/2019 07:23	14/12/2019 11:28	4,08	1	4,08	CHI
201912104006	BOM JESUS DE GOIAS	BJ12000347	BOM JESUS DE GOIAS	14/12/2019 07:24	14/12/2019 18:28	14/12/2019 07:24	14/12/2019 18:28	11,06	2	22,12	CHI
201912104013	PEROLANDIA	DP12378134	PARQUE DAS EMAS	14/12/2019 07:24	14/12/2019 10:40	14/12/2019 07:24	14/12/2019 10:40	3,26	3	9,77	CHI
201912107402	MUTUNOPOLIS	MU12127950	MARA ROSA	14/12/2019 07:24	14/12/2019 21:59	14/12/2019 07:24	14/12/2019 21:59	14,57	2	29,15	CHI
201912104019	SANTA BARBARA DE GOIAS	SB12219020LD	TRINDADE	14/12/2019 07:25	15/12/2019 10:53	14/12/2019 07:25	15/12/2019 10:53	27,46	20	549,28	CHI
201912104019	TRINDADE	SB12219020LD	TRINDADE	14/12/2019 07:25	15/12/2019 10:53	14/12/2019 07:25	15/12/2019 10:53	27,46	3	82,39	CHI
201912104019	SANTA BARBARA DE GOIAS	SB12219020LD	TRINDADE	14/12/2019 07:25	15/12/2019 10:53	15/12/2019 08:25	15/12/2019 10:53	2,47	4	9,88	CHI
201912104022	RIO VERDE	630408269	RIO VERDE S1	14/12/2019 07:25	14/12/2019 11:47	14/12/2019 07:25	14/12/2019 11:47	4,36	1	4,36	CHI

201912104827	MUNDO NOVO DE GOIAS	MH12170094	NOVA CRIXAS	14/12/2019 07:25	14/12/2019 16:21	14/12/2019 07:25	14/12/2019 16:21	8,93	4	35,73	CHI
201912104024	QUIRINOPOLIS	QI11402259	QUIRINOPOLIS	14/12/2019 07:26	14/12/2019 10:09	14/12/2019 07:26	14/12/2019 10:09	2,71	57	154,63	CHI
201912104026	CATALAO	CT12267107	CATALAO S1	14/12/2019 07:26	14/12/2019 10:00	14/12/2019 07:26	14/12/2019 10:00	2,56	3	7,68	CHI
201912104038	CEZARINA	CZ12071567	GUAPAO S2	14/12/2019 07:27	15/12/2019 04:46	14/12/2019 07:27	15/12/2019 04:46	21,31	7	149,17	CHI
201912104051	GOIANIA	GN11214754	CARAJAS S1	14/12/2019 07:27	14/12/2019 09:47	14/12/2019 07:27	14/12/2019 09:47	2,32	81	187,74	CHI
201912104146	GOIANIA	GN11044650	FERROVIARIO S1	14/12/2019 07:27	14/12/2019 09:15	14/12/2019 07:27	14/12/2019 09:15	1,80	103	185,31	CHI
201912104062	JAUPACI	JP21207843	IPORA	14/12/2019 07:29	14/12/2019 11:01	14/12/2019 07:29	14/12/2019 11:01	3,54	1	3,54	CHI
201912104064	CALDAZINHA	DE21239766	CEPAIGO S2	14/12/2019 07:29	15/12/2019 08:51	14/12/2019 07:29	15/12/2019 08:51	25,36	1	25,36	CHI
201912104067	GOIANIA	11176763	ATLANTICO S1	14/12/2019 07:29	14/12/2019 08:49	14/12/2019 07:29	14/12/2019 08:49	1,32	1	1,32	CHI
201912106579	DOVERLANDIA	DV21237195	CAIAPONIA	14/12/2019 07:29	15/12/2019 07:33	14/12/2019 07:29	15/12/2019 07:33	24,05	1	24,05	CHI
201912104089	CRISTALINA	KR12027635	PAMPLONA	14/12/2019 07:32	14/12/2019 11:39	14/12/2019 07:32	14/12/2019 11:39	4,12	3	12,35	CHI
201912104287	ARUANA	AK12307445	MOZARLANDIA	14/12/2019 07:32	14/12/2019 12:16	14/12/2019 07:32	14/12/2019 12:16	4,72	12	56,68	CHI
201912104098	ARAGOIANIA	AO32251689	GUAPAO S2	14/12/2019 07:33	15/12/2019 01:38	14/12/2019 07:34	15/12/2019 01:32	17,96	7	125,71	CHI
201912104098	ARAGOIANIA	AO11251669	GUAPAO S2	14/12/2019 07:33	15/12/2019 01:38	14/12/2019 07:33	15/12/2019 01:38	18,07	21	379,50	CHI
201912104099	APARECIDA DE GOIANIA	13940090	INDEPENDENCIA S2	14/12/2019 07:33	14/12/2019 11:02	14/12/2019 07:33	14/12/2019 11:02	3,47	1	3,47	CHI
201912104133	MUTUNOPOLIS	MU12068520	MARA ROSA	14/12/2019 07:33	14/12/2019 14:02	14/12/2019 07:33	14/12/2019 14:02	6,49	2	12,97	CHI
201912104133	PORANGATU	MU12068520	MARA ROSA	14/12/2019 07:33	14/12/2019 14:02	14/12/2019 07:33	14/12/2019 14:02	6,49	12	77,83	CHI
201912104386	ALEXANIA	AX12211853	ALEXANIA	14/12/2019 07:33	14/12/2019 19:00	14/12/2019 07:33	14/12/2019 19:00	11,45	27	309,06	CHI
201912104386	CORUMBA DE GOIAS	AX12211853	ALEXANIA	14/12/2019 07:33	14/12/2019 19:00	14/12/2019 07:33	14/12/2019 19:00	11,45	2	22,89	CHI
201912104105	APORE	AE21112885	ITAJA S1	14/12/2019 07:34	14/12/2019 12:20	14/12/2019 07:34	14/12/2019 12:20	4,75	1	4,75	CHI
201912104106	IPAMERI	IP12319009	URUTAI	14/12/2019 07:34	14/12/2019 10:30	14/12/2019 07:34	14/12/2019 10:30	2,92	8	23,36	CHI
201912104111	LUZIANIA	LZ11000220	MARAJOARA	14/12/2019 07:35	14/12/2019 10:20	14/12/2019 07:35	14/12/2019 10:20	2,75	46	126,28	CHI
201912260820	ABADIA DE GOIAS	LG12365584	INDEPENDENCIA S2	14/12/2019 07:35	14/12/2019 09:49	14/12/2019 07:35	14/12/2019 09:49	2,22	5	11,10	CHI
201912260820	ARAGOIANIA	LG12365584	INDEPENDENCIA S2	14/12/2019 07:35	14/12/2019 09:49	14/12/2019 07:35	14/12/2019 09:49	2,22	38	84,39	CHI
201912104126	LEOPOLDO DE BULHOES	LB13375906	DAIA S2	14/12/2019 07:36	14/12/2019 21:09	14/12/2019 07:36	14/12/2019 21:09	13,56	428	5801,78	CHI
201912104126	SILVANIA	LB13375906	DAIA S2	14/12/2019 07:36	14/12/2019 21:09	14/12/2019 07:36	14/12/2019 21:09	13,56	2	27,11	CHI
201912104893	CORUMBA DE GOIAS	CB12381284	CORUMBA	14/12/2019 07:36	15/12/2019 10:18	14/12/2019 07:36	15/12/2019 10:18	26,69	9	240,19	CHI
201912104979	GOIANIA	GN12053649	FERROVIARIO S1	14/12/2019 07:36	14/12/2019 09:58	14/12/2019 07:36	14/12/2019 09:58	2,35	91	213,90	CHI
201912105938	HIDROLANDIA	HD12400528	CEPAIGO S1	14/12/2019 07:36	14/12/2019 14:05	14/12/2019 07:36	14/12/2019 14:05	6,48	60	388,52	CHI
201912104393	TROMBAS	TB12245290	PORANGATU	14/12/2019 07:37	14/12/2019 23:49	14/12/2019 07:37	14/12/2019 23:49	16,20	6	97,20	CHI
201912104151	JATAI	290327179	JATAI S2	14/12/2019 07:38	14/12/2019 10:23	14/12/2019 07:38	14/12/2019 10:23	2,75	1	2,75	CHI
201912106559	CROMINIA	MI12011352	PONTALINA	14/12/2019 07:38	14/12/2019 15:39	14/12/2019 07:38	14/12/2019 15:39	8,02	1	8,02	CHI
201912106559	MAIRIPOTABA	MI12011352	PONTALINA	14/12/2019 07:38	14/12/2019 15:39	14/12/2019 07:38	14/12/2019 15:39	8,02	2	16,03	CHI

201912104160	ITAPIRAPUA	IU12250533	MATRINCHA	14/12/2019 07:39	14/12/2019 11:45	14/12/2019 07:39	14/12/2019 11:45	4,10	1	4,10	CHI
201912104753	MORRINHOS	MR12105036	MORRINHOS	14/12/2019 07:39	14/12/2019 09:40	14/12/2019 07:39	14/12/2019 09:40	2,01	15	30,09	CHI
201912105060	NOVA CRIXAS	NA12131934	NOVA CRIXAS	14/12/2019 07:40	14/12/2019 13:31	14/12/2019 07:40	14/12/2019 13:31	5,85	19	111,09	CHI
201912104179	CAMPINACU	5700014973	PORANGATU	14/12/2019 07:41	14/12/2019 11:25	14/12/2019 07:41	14/12/2019 11:25	3,72	1	3,72	CHI
201912104181	ANAPOLIS	AN21258933	ANAPOLIS UNIVERSITARIO S2	14/12/2019 07:41	14/12/2019 13:39	14/12/2019 07:41	14/12/2019 13:39	5,95	1	5,95	CHI
201912104183	PORANGATU	PO21151060	PORANGATU	14/12/2019 07:42	14/12/2019 20:38	14/12/2019 07:42	14/12/2019 20:38	12,93	1	12,93	CHI
201912104190	ITAUCU	IX21016872	INHUMAS S1	14/12/2019 07:42	14/12/2019 14:50	14/12/2019 07:42	14/12/2019 14:50	7,13	1	7,13	CHI
201912105020	COCALZINHO DE GOIAS	ZN12330505	AGUAS LINDAS DE GOIAS S2	14/12/2019 07:42	14/12/2019 09:46	14/12/2019 07:42	14/12/2019 09:46	2,06	28	57,72	CHI
201912105020	PADRE BERNARDO	ZN12330505	AGUAS LINDAS DE GOIAS S2	14/12/2019 07:42	14/12/2019 09:46	14/12/2019 07:42	14/12/2019 09:46	2,06	4	8,25	CHI
201912104192	GOIANIA	10015165947	CARAJAS S2	14/12/2019 07:43	14/12/2019 08:56	14/12/2019 07:43	14/12/2019 08:56	1,22	1	1,22	CHI
201912104197	RIO VERDE	RV12301462	ACREUNA	14/12/2019 07:43	14/12/2019 10:12	14/12/2019 07:43	14/12/2019 10:12	2,48	3	7,43	CHI
201912104197	SANTO ANTONIO DA BARRA	RV12301462	ACREUNA	14/12/2019 07:43	14/12/2019 10:12	14/12/2019 07:43	14/12/2019 10:12	2,48	1	2,48	CHI
201912104201	GOIANIA	GP21071933	GOIANIA LESTE S3	14/12/2019 07:43	14/12/2019 11:58	14/12/2019 07:43	14/12/2019 11:58	4,24	1	4,24	CHI
201912104204	JATAI	JT12260302	JATAI S3	14/12/2019 07:43	15/12/2019 16:00	14/12/2019 07:43	14/12/2019 12:39	4,92	2	9,83	CHI
201912104204	JATAI	JT12264348LD	JATAI S3	14/12/2019 07:43	15/12/2019 16:00	14/12/2019 07:43	15/12/2019 16:00	32,27	1	32,27	CHI
201912104206	LUZIANIA	LZ21119967	CRISTALINA S2	14/12/2019 07:44	14/12/2019 17:43	14/12/2019 07:44	14/12/2019 17:43	9,98	1	9,98	CHI
201912104213	GOIANIRA	10004757929	MEIA PONTE	14/12/2019 07:44	14/12/2019 16:38	14/12/2019 07:44	14/12/2019 16:38	8,89	1	8,89	CHI
201912104216	SILVANIA	BV21090647	BELA VISTA S2	14/12/2019 07:44	15/12/2019 09:23	14/12/2019 07:44	15/12/2019 09:23	25,63	1	25,63	CHI
201912104549	APARECIDA DE GOIANIA	AP12221728	INDEPENDENCIA S2	14/12/2019 07:44	14/12/2019 08:58	14/12/2019 07:44	14/12/2019 08:58	1,23	976	1196,41	CHI
201912104218	MORRINHOS	MR12040536	MORRINHOS	14/12/2019 07:45	14/12/2019 11:20	14/12/2019 07:45	14/12/2019 11:20	3,59	8	28,73	CHI
201912104220	PIRACANJUBA	PJ12263529	PIRACANJUBA	14/12/2019 07:45	14/12/2019 10:20	14/12/2019 07:45	14/12/2019 10:20	2,58	2	5,16	CHI
201912104223	SANTO ANTONIO DO DESCOBERTO	SN11047622	AGUAS LINDAS DE GOIAS S2	14/12/2019 07:45	14/12/2019 09:40	14/12/2019 07:45	14/12/2019 09:40	1,90	36	68,57	CHI
201912104662	GOIANIA	GN11000435	CAMPINAS S3	14/12/2019 07:45	14/12/2019 09:29	14/12/2019 07:45	14/12/2019 09:29	1,72	142	244,87	CHI
201912105220	ANAPOLIS	AN11394297	JUNDIAI S1	14/12/2019 07:45	15/12/2019 06:15	14/12/2019 07:45	15/12/2019 06:15	22,49	23	517,21	CHI
201912104230	APARECIDA DE GOIANIA	AP12132702	ANHANGUERA	14/12/2019 07:46	14/12/2019 17:11	14/12/2019 07:46	14/12/2019 17:11	9,42	17	160,07	CHI
201912104235	BOM JESUS DE GOIAS	BJ12263544	BOM JESUS DE GOIAS	14/12/2019 07:46	14/12/2019 10:16	14/12/2019 07:46	14/12/2019 10:16	2,49	6	14,95	CHI
201912104241	CATALAO	1990112289	CATALAO S2	14/12/2019 07:47	14/12/2019 10:32	14/12/2019 07:47	14/12/2019 10:32	2,75	1	2,75	CHI
201912104246	ANHANGUERA	1980003984	CATALAO S1	14/12/2019 07:47	14/12/2019 11:47	14/12/2019 07:47	14/12/2019 11:47	3,99	1	3,99	CHI
201912104974	RIO VERDE	RV12018092	SANTA HELENA S1	14/12/2019 07:47	14/12/2019 14:59	14/12/2019 07:47	14/12/2019 14:59	7,20	28	201,63	CHI
201912106371	GOIANAPOLIS	GP12357383	DAIA S2	14/12/2019 07:47	14/12/2019 19:40	14/12/2019 07:47	14/12/2019 19:40	11,87	15	178,02	CHI
201912106371	GOIANIA	GP12357383	DAIA S2	14/12/2019 07:47	14/12/2019 19:40	14/12/2019 07:47	14/12/2019 19:40	11,87	1	11,87	CHI
201912104249	LEOPOLDO DE BULHOES	LB21273354	DAIA S2	14/12/2019 07:48	15/12/2019 13:04	14/12/2019 07:48	15/12/2019 13:04	29,26	6	175,55	CHI
201912104251	APARECIDA DE GOIANIA	200275434	INDEPENDENCIA S1	14/12/2019 07:48	14/12/2019 10:24	14/12/2019 07:48	14/12/2019 10:24	2,58	1	2,58	CHI

201912104253	GOIANIA	GN11269317	GOYA S1	14/12/2019 07:49	14/12/2019 18:44	14/12/2019 07:49	14/12/2019 18:44	10,91	125	1363,92	CHI
201912104837	CROMINIA	CQ12025413	PONTALINA	14/12/2019 07:49	14/12/2019 15:30	14/12/2019 07:49	14/12/2019 15:30	7,68	2	15,37	CHI
201912104837	MAIRIPOTABA	CQ12025413	PONTALINA	14/12/2019 07:49	14/12/2019 15:30	14/12/2019 07:49	14/12/2019 15:30	7,68	3	23,05	CHI
201912104258	GOIANIA	16609268	CAMPINAS S1	14/12/2019 07:50	14/12/2019 09:35	14/12/2019 07:50	14/12/2019 09:35	1,75	1	1,75	CHI
201912104259	CRISTALINA	KR21171022	CRISTALINA S1	14/12/2019 07:50	14/12/2019 16:48	14/12/2019 07:50	14/12/2019 16:48	8,96	1	8,96	CHI
201912104263	UIRAPURU	4210001212	SANTA TEREZINHA	14/12/2019 07:51	15/12/2019 12:28	14/12/2019 07:51	15/12/2019 12:28	28,62	1	28,62	CHI
201912104266	GOIATUBA	GT12044869	GOIATUBA S2	14/12/2019 07:51	14/12/2019 10:25	14/12/2019 07:51	14/12/2019 10:25	2,56	5	12,80	CHI
201912104303	MONTIVIDIU DO NORTE	MX12391928	PORANGATU	14/12/2019 07:51	14/12/2019 23:35	14/12/2019 07:51	14/12/2019 23:35	15,72	20	314,39	CHI
201912108428	ARAGOIANIA	AO32000285	GUAPO S2	14/12/2019 07:51	15/12/2019 02:02	14/12/2019 07:51	15/12/2019 02:02	18,18	51	926,97	CHI
201912108428	HIDROLANDIA	AO32000285	GUAPO S2	14/12/2019 07:51	15/12/2019 02:02	14/12/2019 07:51	15/12/2019 02:02	18,18	107	1944,81	CHI
201912108428	MAIRIPOTABA	AO32000285	GUAPO S2	14/12/2019 07:51	15/12/2019 02:02	14/12/2019 07:51	15/12/2019 02:02	18,18	2	36,35	CHI
201912108428	VARJAO	AO32000285	GUAPO S2	14/12/2019 07:51	15/12/2019 02:02	14/12/2019 07:51	15/12/2019 02:02	18,18	69	1254,13	CHI
201912104274	ITUMBIARA	IT21290358	ITUMBIARA NOVA	14/12/2019 07:52	14/12/2019 09:31	14/12/2019 07:52	14/12/2019 09:31	1,65	2	3,30	CHI
201912104276	PIRACANJUBA	PJ21282980	PIRACANJUBA	14/12/2019 07:52	14/12/2019 16:00	14/12/2019 07:52	14/12/2019 16:00	8,12	1	8,12	CHI
201912104484	SERRANOPOLIS	SX12361089	JATAI S1	14/12/2019 07:52	15/12/2019 15:50	14/12/2019 07:52	15/12/2019 15:50	31,96	5	159,78	CHI
201912105711	HIDROLANDIA	HD12389418	CEPAIGO S2	14/12/2019 07:52	14/12/2019 11:19	14/12/2019 07:52	14/12/2019 11:19	3,43	10	34,35	CHI
201912104462	ANAPOLIS	AN11068142	ANAPOLIS UNIVERSITARIO S2	14/12/2019 07:53	14/12/2019 12:24	14/12/2019 07:53	14/12/2019 12:24	4,51	204	920,10	CHI
201912104301	GOUVELANDIA	QI12279492	QUIRINOPOLIS	14/12/2019 07:55	14/12/2019 10:52	14/12/2019 07:55	14/12/2019 10:52	2,95	2	5,90	CHI
201912104301	QUIRINOPOLIS	QI12279492	QUIRINOPOLIS	14/12/2019 07:55	14/12/2019 10:52	14/12/2019 07:55	14/12/2019 10:52	2,95	7	20,64	CHI
201912104305	BELA VISTA DE GOIAS	BV21184867	BELA VISTA S2	14/12/2019 07:55	14/12/2019 14:54	14/12/2019 07:55	14/12/2019 14:54	6,99	1	6,99	CHI
201912104310	GOIANIA	14743190	GOYA S1	14/12/2019 07:55	14/12/2019 09:27	14/12/2019 07:55	14/12/2019 09:27	1,52	1	1,52	CHI
201912104311	MONTIVIDIU	RV21030663	MONTIVIDIU T	14/12/2019 07:55	14/12/2019 11:15	14/12/2019 07:55	14/12/2019 11:15	3,32	4	13,29	CHI
201912104312	CATALAO	CT12318693	CATALAO S1	14/12/2019 07:55	14/12/2019 10:54	14/12/2019 07:55	14/12/2019 10:54	2,97	7	20,79	CHI
201912104460	COCALZINHO DE GOIAS	ZN12273061	COCALZINHO	14/12/2019 07:55	14/12/2019 10:10	14/12/2019 07:55	14/12/2019 10:10	2,25	24	54,01	CHI
201912104617	GOIANIA	GN11039369	REAL S2	14/12/2019 07:55	14/12/2019 10:48	14/12/2019 07:55	14/12/2019 10:48	2,88	158	454,82	CHI
201912104317	APARECIDA DE GOIANIA	AP11000087	REAL S2	14/12/2019 07:56	14/12/2019 12:36	14/12/2019 07:56	14/12/2019 12:36	4,67	121	564,53	CHI
201912104327	TROMBAS	TB21283526	PORANGATU	14/12/2019 07:57	15/12/2019 12:17	14/12/2019 07:57	15/12/2019 12:17	28,33	1	28,33	CHI
201912104330	ITABERAI	IB12107141	ITABERAI S2	14/12/2019 07:57	14/12/2019 11:10	14/12/2019 07:57	14/12/2019 11:10	3,21	5	16,07	CHI
201912104334	LUZIANIA	LZ21149524	RIO VERMELHO	14/12/2019 07:57	14/12/2019 13:43	14/12/2019 07:57	14/12/2019 13:43	5,77	1	5,77	CHI
201912104336	SAO SIMAO	SO12261031	CACHOEIRA ALTA	14/12/2019 07:57	14/12/2019 10:45	14/12/2019 07:57	14/12/2019 10:45	2,79	2	5,58	CHI
201912104912	PORANGATU	PO12192315	PORANGATU	14/12/2019 07:57	14/12/2019 15:59	14/12/2019 07:57	14/12/2019 15:59	8,02	19	152,37	CHI
201912104563	GOIATUBA	GT11044916	GOIATUBA S2	14/12/2019 07:58	14/12/2019 09:19	14/12/2019 07:58	14/12/2019 09:19	1,35	127	171,45	CHI
201912107255	RIO VERDE	RV12018096	SANTA HELENA S1	14/12/2019 07:58	14/12/2019 18:16	14/12/2019 07:58	14/12/2019 18:16	10,30	6	61,78	CHI

201912104352	SILVANIA	SV12151524	VIANOPOLIS	14/12/2019 07:59	15/12/2019 09:54	14/12/2019 07:59	15/12/2019 09:54	25,91	9	233,23	CHI
201912104355	ABADIANIA	PV12359357	CORUMBA	14/12/2019 07:59	16/12/2019 00:40	14/12/2019 07:59	16/12/2019 00:40	40,67	2	81,35	CHI
201912104361	MORRINHOS	MR21329043	MORRINHOS	14/12/2019 08:00	14/12/2019 13:01	14/12/2019 08:00	14/12/2019 13:01	5,01	1	5,01	CHI
201912104362	JATAI	JT12196245	JATAI S1	14/12/2019 08:00	14/12/2019 13:17	14/12/2019 08:00	14/12/2019 13:17	5,28	4	21,11	CHI
201912104364	ORIZONA	OZ21085073	PIRES DO RIO S2	14/12/2019 08:00	14/12/2019 17:21	14/12/2019 08:00	14/12/2019 17:21	9,34	1	9,34	CHI
201912104365	RIO VERDE	BZ12211442	SANTA HELENA S1	14/12/2019 08:00	14/12/2019 10:57	14/12/2019 08:00	14/12/2019 10:57	2,94	4	11,78	CHI
201912104365	SANTO ANTONIO DA BARRA	BZ12211442	SANTA HELENA S1	14/12/2019 08:00	14/12/2019 10:57	14/12/2019 08:00	14/12/2019 10:57	2,94	18	53,01	CHI
201912102421	PARAUNA	PU12010292	FIRMINOPOLIS S2	14/12/2019 08:01	14/12/2019 23:30	14/12/2019 08:01	14/12/2019 23:30	15,48	27	417,96	CHI
201912104375	ARAGOIANIA	680007507	GUAPO S2	14/12/2019 08:01	14/12/2019 22:32	14/12/2019 08:01	14/12/2019 22:32	14,51	1	14,51	CHI
201912104892	ANAPOLIS	AN11347826	DAIA S1	14/12/2019 08:01	14/12/2019 12:04	14/12/2019 08:01	14/12/2019 12:04	4,04	174	702,38	CHI
201912103146	PONTALINA	PK12000018LD	PONTALINA	14/12/2019 08:02	14/12/2019 11:58	14/12/2019 08:02	14/12/2019 11:58	3,93	517	2031,24	CHI
201912104838	CALDAS NOVAS	CN12025381	SERRA DE CALDAS	14/12/2019 08:02	14/12/2019 09:32	14/12/2019 08:02	14/12/2019 09:32	1,48	9	13,36	CHI
201912104397	GOIANIA	15652750	CARAJAS S2	14/12/2019 08:03	14/12/2019 11:38	14/12/2019 08:03	14/12/2019 11:38	3,58	1	3,58	CHI
201912104406	CAIAPONIA	CP21134189	CAIAPONIA	14/12/2019 08:04	15/12/2019 09:33	14/12/2019 08:04	15/12/2019 09:33	25,48	2	50,96	CHI
201912104409	QUIRINOPOLIS	QI21296558	QUIRINOPOLIS	14/12/2019 08:04	14/12/2019 12:19	14/12/2019 08:04	14/12/2019 12:19	4,24	2	8,48	CHI
201912104414	PORANGATU	PO12137637	PORANGATU	14/12/2019 08:04	14/12/2019 15:15	14/12/2019 08:04	14/12/2019 15:15	7,17	7	50,18	CHI
201912104934	ABADIANIA	AA12382362	CORUMBA	14/12/2019 08:04	15/12/2019 11:46	14/12/2019 08:04	15/12/2019 11:46	27,70	13	360,04	CHI
201912105623	VARJAO	VJ32066169	GUAPO S2	14/12/2019 08:04	15/12/2019 07:50	14/12/2019 08:04	15/12/2019 07:50	23,76	16	380,09	CHI
201912104425	ITAGUARI	JA12038937	ITABERAI S1	14/12/2019 08:05	14/12/2019 10:18	14/12/2019 08:05	14/12/2019 10:18	2,20	3	6,61	CHI
201912104425	ITAGUARU	JA12038937	ITABERAI S1	14/12/2019 08:05	14/12/2019 10:18	14/12/2019 08:05	14/12/2019 10:18	2,20	1	2,20	CHI
201912104425	JARAGUA	JA12038937	ITABERAI S1	14/12/2019 08:05	14/12/2019 10:18	14/12/2019 08:05	14/12/2019 10:18	2,20	6	13,22	CHI
201912104427	ABADIA DE GOIAS	LG12385094	INDEPENDENCIA S2	14/12/2019 08:05	14/12/2019 10:19	14/12/2019 08:05	14/12/2019 10:19	2,22	79	175,20	CHI
201912104427	ARAGOIANIA	LG12385094	INDEPENDENCIA S2	14/12/2019 08:05	14/12/2019 10:19	14/12/2019 08:05	14/12/2019 10:19	2,22	4	8,87	CHI
201912104430	PORANGATU	PO21265506	PORANGATU	14/12/2019 08:06	14/12/2019 16:16	14/12/2019 08:06	14/12/2019 16:16	8,17	1	8,17	CHI
201912104431	GOIANIA	10015261580	CARAJAS S1	14/12/2019 08:06	14/12/2019 10:02	14/12/2019 08:06	14/12/2019 10:02	1,93	1	1,93	CHI
201912104438	BALIZA	BH12142110	BOM JARDIM	14/12/2019 08:06	14/12/2019 09:46	14/12/2019 08:06	14/12/2019 09:46	1,66	84	139,35	CHI
201912104441	QUIRINOPOLIS	QI21338661	QUIRINOPOLIS	14/12/2019 08:06	14/12/2019 10:45	14/12/2019 08:06	14/12/2019 10:45	2,64	6	15,84	CHI
201912105091	GOIANAPOLIS	GP11000001	DAIA S2	14/12/2019 08:07	14/12/2019 14:50	14/12/2019 08:07	14/12/2019 14:50	6,72	95	638,00	CHI
201912105100	CUMARI	CY12287056	CATALAO S1	14/12/2019 08:07	14/12/2019 12:15	14/12/2019 08:07	14/12/2019 12:15	4,13	4	16,51	CHI
201912106074	ITAPURANGA	IK12311015	ITAPURANGA	14/12/2019 08:07	14/12/2019 14:35	14/12/2019 08:07	14/12/2019 14:35	6,46	198	1278,80	CHI
201912104466	ARENOPOLIS	AY21000007	ARENOPOLIS	14/12/2019 08:08	14/12/2019 09:56	14/12/2019 08:08	14/12/2019 09:56	1,79	1	1,79	CHI
201912104468	NEROPOLIS	NR21275858	XAVANTES	14/12/2019 08:08	14/12/2019 19:24	14/12/2019 08:08	14/12/2019 19:24	11,26	1	11,26	CHI
201912105529	SENADOR CANEDO	SW11244872	SENADOR CANEDO	14/12/2019 08:08	15/12/2019 04:31	14/12/2019 08:08	15/12/2019 04:31	20,38	57	1161,41	CHI

201912105944	MAIRIPOTABA	MI12000430	PONTALINA	14/12/2019 08:08	14/12/2019 16:10	14/12/2019 08:08	14/12/2019 16:10	8,03	4	32,13	CHI
201912104479	HIDROLANDIA	HD12288933	CEPAIGO S2	14/12/2019 08:09	14/12/2019 09:52	14/12/2019 08:09	14/12/2019 09:52	1,71	13	22,27	CHI
201912104486	LUZIANIA	SV12159744	VIANOPOLIS	14/12/2019 08:10	14/12/2019 19:33	14/12/2019 08:10	14/12/2019 19:33	11,39	1	11,39	CHI
201912104489	CALDAZINHA	BV21034393	CEPAIGO S2	14/12/2019 08:10	14/12/2019 19:41	14/12/2019 08:10	14/12/2019 19:41	11,51	2	23,03	CHI
201912104493	LUZIANIA	LZ21336024	CRISTALINA S2	14/12/2019 08:10	14/12/2019 18:11	14/12/2019 08:10	14/12/2019 18:11	10,01	1	10,01	CHI
201912104508	CAMPO ALEGRE DE GOIAS	CM21272847	CAMPO ALEGRE DE GOIAS	14/12/2019 08:11	14/12/2019 15:22	14/12/2019 08:11	14/12/2019 15:22	7,17	1	7,17	CHI
201912105385	GOIANIA	GN11000241	AEROPORTO S1	14/12/2019 08:11	14/12/2019 11:08	14/12/2019 08:11	14/12/2019 11:08	2,93	33	96,84	CHI
201912103159	APARECIDA DE GOIANIA	AP12043971	INDEPENDENCIA S2	14/12/2019 08:12	14/12/2019 08:58	14/12/2019 08:12	14/12/2019 08:58	0,76	155	117,20	CHI
201912104516	MORRINHOS	MR11223571	MORRINHOS	14/12/2019 08:12	14/12/2019 17:30	14/12/2019 08:12	14/12/2019 17:30	9,30	19	176,69	CHI
201912104520	ORIZONA	OZ21000303	PIRES DO RIO S1	14/12/2019 08:12	14/12/2019 10:13	14/12/2019 08:12	14/12/2019 10:13	2,01	1	2,01	CHI
201912104522	AGUA LIMPA	AL21193158	VILA CORUMBA	14/12/2019 08:12	14/12/2019 11:30	14/12/2019 08:12	14/12/2019 11:30	3,29	4	13,17	CHI
201912104524	BONFINOPOLIS	SW12084087	GOIANIA LESTE S2	14/12/2019 08:12	14/12/2019 19:00	14/12/2019 08:12	14/12/2019 19:00	10,79	2	21,58	CHI
201912104527	APARECIDA DE GOIANIA	200124262	INDEPENDENCIA S1	14/12/2019 08:12	14/12/2019 11:25	14/12/2019 08:12	14/12/2019 11:25	3,20	1	3,20	CHI
201912105768	SANTO ANTONIO DO DESCOBERTO	SN12209538	ALEXANIA	14/12/2019 08:12	14/12/2019 13:23	14/12/2019 08:12	14/12/2019 13:23	5,18	18	93,27	CHI
201912104491	ITAJA	IJ12122658	ITAJA S2	14/12/2019 08:13	14/12/2019 13:05	14/12/2019 08:13	14/12/2019 13:05	4,86	4	19,44	CHI
201912104532	GOIANIA	GN21060099	GOIANIA LESTE S3	14/12/2019 08:13	14/12/2019 19:17	14/12/2019 08:13	14/12/2019 19:17	11,06	3	33,17	CHI
201912104533	GOIANIA	GN11323339	ATLANTICO S3	14/12/2019 08:13	14/12/2019 10:32	14/12/2019 08:13	14/12/2019 10:32	2,30	297	684,34	CHI
201912104895	CROMINIA	CQ12109249	PONTALINA	14/12/2019 08:13	14/12/2019 18:47	14/12/2019 08:13	14/12/2019 18:47	10,55	5	52,76	CHI
201912105009	ALEXANIA	AX12402036	ALEXANIA	14/12/2019 08:13	14/12/2019 17:28	14/12/2019 08:13	14/12/2019 17:28	9,24	46	425,18	CHI
201912105009	SANTO ANTONIO DO DESCOBERTO	AX12402036	ALEXANIA	14/12/2019 08:13	14/12/2019 17:28	14/12/2019 08:13	14/12/2019 17:28	9,24	1	9,24	CHI
201912108624	VICENTINOPOLIS	VI12000028	VICENTINOPOLIS	14/12/2019 08:14	15/12/2019 15:22	14/12/2019 08:14	15/12/2019 15:22	31,13	1	31,13	CHI
201912103193	BELA VISTA DE GOIAS	BV12011059	BELA VISTA S1	14/12/2019 08:15	14/12/2019 13:16	14/12/2019 08:15	14/12/2019 13:16	5,00	31	155,14	CHI
201912104553	BOM JESUS DE GOIAS	BJ21000114	BOM JESUS DE GOIAS	14/12/2019 08:15	14/12/2019 11:39	14/12/2019 08:15	14/12/2019 11:39	3,40	2	6,79	CHI
201912102588	BOM JARDIM DE GOIAS	BM12243912	BOM JARDIM	14/12/2019 08:16	15/12/2019 00:54	14/12/2019 08:16	15/12/2019 00:54	16,65	11	183,10	CHI
201912102588	PIRANHAS	BM12243912	BOM JARDIM	14/12/2019 08:16	15/12/2019 00:54	14/12/2019 08:16	15/12/2019 00:54	16,65	9	149,81	CHI
201912104560	APARECIDA DE GOIANIA	AP21060974	ANHANGUERA	14/12/2019 08:16	14/12/2019 10:21	14/12/2019 08:16	14/12/2019 10:21	2,08	2	4,17	CHI
201912104562	NIQUELANDIA	NQ21317646	BARRO ALTO	14/12/2019 08:16	14/12/2019 15:45	14/12/2019 08:16	14/12/2019 15:45	7,48	1	7,48	CHI
201912104566	SENADOR CANEDO	10007433156	SENADOR CANEDO	14/12/2019 08:16	14/12/2019 10:16	14/12/2019 08:16	14/12/2019 10:16	1,99	1	1,99	CHI
201912104569	INDIARA	2710040019	EDEIA	14/12/2019 08:16	14/12/2019 11:04	14/12/2019 08:16	14/12/2019 11:04	2,80	1	2,80	CHI
201912104709	APARECIDA DE GOIANIA	AP11004841	REAL S1	14/12/2019 08:16	14/12/2019 11:42	14/12/2019 08:16	14/12/2019 11:42	3,43	88	301,91	CHI
201912105049	CALDAS NOVAS	CN12213749	CALDAS NOVAS S1	14/12/2019 08:16	14/12/2019 11:45	14/12/2019 08:16	14/12/2019 11:45	3,48	105	365,11	CHI
201912104574	CATALAO	CT12266188	CATALAO S1	14/12/2019 08:17	14/12/2019 16:59	14/12/2019 08:17	14/12/2019 16:59	8,69	6	52,15	CHI
201912104906	LUZIANIA	LZ12330544	MARAJOARA	14/12/2019 08:17	14/12/2019 12:20	14/12/2019 08:17	14/12/2019 12:20	4,04	8	32,34	CHI

201912104582	MOZARLANDIA	MZ12058584	MOZARLANDIA	14/12/2019 08:18	14/12/2019 12:09	14/12/2019 08:18	14/12/2019 12:09	3,85	13	50,01	CHI
201912104588	PIRES DO RIO	PR21250419	PIRES DO RIO S1	14/12/2019 08:18	14/12/2019 09:32	14/12/2019 08:18	14/12/2019 09:32	1,22	2	2,45	CHI
201912104857	ANICUNS	AC11117536	ANICUNS	14/12/2019 08:18	14/12/2019 09:34	14/12/2019 08:18	14/12/2019 09:34	1,28	96	122,61	CHI
201912104604	QUIRINOPOLIS	QI12308219	QUIRINOPOLIS	14/12/2019 08:19	14/12/2019 11:10	14/12/2019 08:19	14/12/2019 11:10	2,86	1	2,86	CHI
201912104607	VIANOPOLIS	OZ21242253	VIANOPOLIS	14/12/2019 08:19	14/12/2019 11:35	14/12/2019 08:19	14/12/2019 11:35	3,27	2	6,54	CHI
201912104611	GOIANIA	10763340	ATLANTICO S1	14/12/2019 08:19	14/12/2019 12:34	14/12/2019 08:19	14/12/2019 12:34	4,23	1	4,23	CHI
201912104994	MUTUNOPOLIS	MU12244469	MARA ROSA	14/12/2019 08:19	14/12/2019 16:30	14/12/2019 08:19	14/12/2019 16:30	8,18	3	24,54	CHI
201912104613	PALESTINA DE GOIAS	PY21023475	PALESTINA	14/12/2019 08:20	14/12/2019 10:40	14/12/2019 08:20	14/12/2019 10:40	2,33	2	4,66	CHI
201912104619	MAURILANDIA	ML21287988	RIO DOS BOIS	14/12/2019 08:20	14/12/2019 19:11	14/12/2019 08:20	14/12/2019 19:11	10,84	2	21,68	CHI
201912104622	BONOPOLIS	BX12013030	SAO MIGUEL DO ARAGUAIA	14/12/2019 08:21	14/12/2019 15:17	14/12/2019 08:21	14/12/2019 15:17	6,94	3	20,83	CHI
201912104758	GOIANESIA	GE12079223	GOIANESIA S1	14/12/2019 08:21	14/12/2019 11:00	14/12/2019 08:21	14/12/2019 11:00	2,64	1	2,64	CHI
201912104758	VILA PROPICIO	GE12079223	GOIANESIA S1	14/12/2019 08:21	14/12/2019 11:00	14/12/2019 08:21	14/12/2019 11:00	2,64	4	10,57	CHI
201912104644	RIO VERDE	10013375081	RIO VERDE S2	14/12/2019 08:22	14/12/2019 10:21	14/12/2019 08:22	14/12/2019 10:21	1,98	1	1,98	CHI
201912104742	ANAPOLIS	AN11000262	ANAPOLIS UNIVERSITARIO S2	14/12/2019 08:22	14/12/2019 10:48	14/12/2019 08:22	14/12/2019 10:48	2,43	140	340,55	CHI
201912107994	SANTA TEREZINHA DE GOIAS	SG21153353	SANTA TEREZINHA	14/12/2019 08:22	14/12/2019 20:19	14/12/2019 08:22	14/12/2019 20:19	11,94	1	11,94	CHI
201912104649	COCALZINHO DE GOIAS	ZN21135737	AGUAS LINDAS DE GOIAS S2	14/12/2019 08:23	14/12/2019 11:59	14/12/2019 08:23	14/12/2019 11:59	3,60	2	7,20	CHI
201912104651	LUZIANIA	LZ12239798	VIANOPOLIS	14/12/2019 08:23	14/12/2019 14:11	14/12/2019 08:23	14/12/2019 14:11	5,80	48	278,27	CHI
201912105030	GOIANIA	GN21000727	AEROPORTO S1	14/12/2019 08:24	14/12/2019 10:22	14/12/2019 08:24	14/12/2019 10:22	1,96	24	47,13	CHI
201912104669	CATALAO	1990162086	CATALAO S2	14/12/2019 08:25	14/12/2019 09:26	14/12/2019 08:25	14/12/2019 09:26	1,01	1	1,01	CHI
201912105664	LEOPOLDO DE BULHOES	GP12370368	DAIA S2	14/12/2019 08:25	14/12/2019 12:01	14/12/2019 08:25	14/12/2019 12:01	3,59	29	104,19	CHI
201912104679	ALEXANIA	AX12384811	ALEXANIA	14/12/2019 08:26	14/12/2019 11:30	14/12/2019 08:26	14/12/2019 11:30	3,07	1	3,07	CHI
201912104686	SANTA HELENA DE GOIAS	SH21279732	IPEGUARI	14/12/2019 08:26	14/12/2019 09:57	14/12/2019 08:26	14/12/2019 09:57	1,52	1	1,52	CHI
201912104688	BELA VISTA DE GOIAS	BV21346636	BELA VISTA S1	14/12/2019 08:26	15/12/2019 09:19	14/12/2019 08:26	15/12/2019 09:19	24,87	1	24,87	CHI
201912103195	BELA VISTA DE GOIAS	BV12000030	BELA VISTA S1	14/12/2019 08:27	14/12/2019 13:55	14/12/2019 08:27	14/12/2019 13:55	5,46	13	70,99	CHI
201912103195	HIDROLANDIA	BV12000030	BELA VISTA S1	14/12/2019 08:27	14/12/2019 13:55	14/12/2019 08:27	14/12/2019 13:55	5,46	1	5,46	CHI
201912103195	PIRACANJUBA	BV12000030	BELA VISTA S1	14/12/2019 08:27	14/12/2019 13:55	14/12/2019 08:27	14/12/2019 13:55	5,46	2	10,92	CHI
201912104700	GOIATUBA	BJ12309868RE	RIO DOS BOIS	14/12/2019 08:27	14/12/2019 18:50	14/12/2019 08:27	14/12/2019 18:50	10,38	2	20,75	CHI
201912104702	ITAPACI	100034408	ITAPACI	14/12/2019 08:27	14/12/2019 10:17	14/12/2019 08:27	14/12/2019 10:17	1,82	1	1,82	CHI
201912104707	CAMPO LIMPO	AN21258737	NEROPOLIS S1	14/12/2019 08:28	14/12/2019 16:15	14/12/2019 08:28	14/12/2019 16:15	7,79	1	7,79	CHI
201912105098	CALDAZINHA	SW21093825	SENADOR CANEDO	14/12/2019 08:28	14/12/2019 18:47	14/12/2019 08:28	14/12/2019 18:47	10,31	1	10,31	CHI
201912104728	LUZIANIA	LZ21160599	VIANOPOLIS	14/12/2019 08:29	14/12/2019 10:27	14/12/2019 08:29	14/12/2019 10:27	1,96	2	3,93	CHI
201912104746	MORRINHOS	MR21032253	MORRINHOS	14/12/2019 08:30	14/12/2019 17:35	14/12/2019 08:30	14/12/2019 17:35	9,08	1	9,08	CHI
201912105292	ABADIANIA	AA12377404	ANAPOLIS UNIVERSITARIO S1	14/12/2019 08:30	15/12/2019 09:45	14/12/2019 08:30	15/12/2019 09:45	25,23	58	1463,55	CHI

201912106437	PIRENOPOLIS	PV12392221	CORUMBA	14/12/2019 08:30	14/12/2019 16:46	14/12/2019 08:30	14/12/2019 16:46	8,26	31	256,03	CHI
201912107436	PIRACANJUBA	PJ12032540	PIRACANJUBA	14/12/2019 08:30	15/12/2019 13:20	14/12/2019 08:30	15/12/2019 13:20	28,82	6	172,94	CHI
201912104755	AGUAS LINDAS DE GOIAS	4830328163	AGUAS LINDAS DE GOIAS S1	14/12/2019 08:32	14/12/2019 10:49	14/12/2019 08:32	14/12/2019 10:49	2,28	1	2,28	CHI
201912104757	ACREUNA	EU11301647	ACREUNA	14/12/2019 08:32	14/12/2019 10:25	14/12/2019 08:32	14/12/2019 10:25	1,87	32	59,96	CHI
201912104769	JARAGUA	JA21114571	GOIANESIA S2	14/12/2019 08:33	14/12/2019 13:58	14/12/2019 08:33	14/12/2019 13:58	5,40	1	5,40	CHI
201912105037	GOIANAPOLIS	GP11072437	DAIA S2	14/12/2019 08:33	14/12/2019 13:22	14/12/2019 08:33	14/12/2019 13:22	4,80	185	888,21	CHI
201912105171	LUZIANIA	LZ21110817	VIANOPOLIS	14/12/2019 08:33	14/12/2019 15:53	14/12/2019 08:33	14/12/2019 15:53	7,32	3	21,97	CHI
201912105523	ALOANDIA	AD11222361	GOIATUBA S1	14/12/2019 08:33	14/12/2019 15:40	14/12/2019 08:33	14/12/2019 15:40	7,12	70	498,13	CHI
201912105903	AVELINOPOLIS	AV12020477	ANICUNS	14/12/2019 08:33	14/12/2019 13:30	14/12/2019 08:33	14/12/2019 13:30	4,94	6	29,63	CHI
201912105903	ITABERAI	AV12020477	ANICUNS	14/12/2019 08:33	14/12/2019 13:30	14/12/2019 08:33	14/12/2019 13:30	4,94	28	138,27	CHI
201912104776	SENADOR CANEDO	190116705	SENADOR CANEDO	14/12/2019 08:34	14/12/2019 14:55	14/12/2019 08:34	14/12/2019 14:55	6,35	1	6,35	CHI
201912104787	GOIANIA	GN11001602	REAL S2	14/12/2019 08:34	14/12/2019 14:30	14/12/2019 08:34	14/12/2019 14:30	5,93	148	877,56	CHI
201912106773	BARRO ALTO	BA12066363	BARRO ALTO	14/12/2019 08:34	14/12/2019 17:37	14/12/2019 08:34	14/12/2019 17:37	9,04	6	54,24	CHI
201912107107	BELA VISTA DE GOIAS	BV21207504	BELA VISTA S1	14/12/2019 08:34	15/12/2019 09:10	14/12/2019 08:34	15/12/2019 09:10	24,59	1	24,59	CHI
201912104794	MINEIROS	MY12296303	PARQUE DAS EMAS	14/12/2019 08:35	14/12/2019 21:32	14/12/2019 08:35	14/12/2019 21:32	12,95	3	38,84	CHI
201912104835	PANAMA	IT12000120	PARANAIBA	14/12/2019 08:35	14/12/2019 11:06	14/12/2019 08:35	14/12/2019 11:06	2,51	3	7,54	CHI
201912104807	COCALZINHO DE GOIAS	CB12028344	COCALZINHO	14/12/2019 08:36	14/12/2019 16:24	14/12/2019 08:36	14/12/2019 16:24	7,79	3	23,37	CHI
201912104810	RIO VERDE	RV12260842	CABRIUVA S2	14/12/2019 08:36	14/12/2019 11:54	14/12/2019 08:36	14/12/2019 11:54	3,29	4	13,15	CHI
201912104825	GAMELEIRA DE GOIAS	AN11205857	DAIA S1	14/12/2019 08:37	14/12/2019 18:38	14/12/2019 08:37	14/12/2019 18:38	10,00	46	460,12	CHI
201912104828	APARECIDA DE GOIANIA	10029309180	ANHANGUERA	14/12/2019 08:38	14/12/2019 13:54	14/12/2019 08:38	14/12/2019 13:54	5,26	1	5,26	CHI
201912104832	VALPARAISO DE GOIAS	3350096837	PACAEMBU S1	14/12/2019 08:38	14/12/2019 10:35	14/12/2019 08:38	14/12/2019 10:35	1,94	1	1,94	CHI
201912104914	CORUMBA DE GOIAS	CB12215044	CORUMBA	14/12/2019 08:38	14/12/2019 14:45	14/12/2019 08:38	14/12/2019 14:45	6,11	23	140,47	CHI
201912104914	PIRENOPOLIS	CB12215044	CORUMBA	14/12/2019 08:38	14/12/2019 14:45	14/12/2019 08:38	14/12/2019 14:45	6,11	2	12,21	CHI
201912104841	JATAI	290060023	JATAI S2	14/12/2019 08:39	14/12/2019 09:33	14/12/2019 08:39	14/12/2019 09:33	0,89	1	0,89	CHI
201912104844	COCALZINHO DE GOIAS	ZN21132844	COCALZINHO	14/12/2019 08:39	15/12/2019 12:05	14/12/2019 08:39	15/12/2019 12:05	27,42	1	27,42	CHI
201912105239	URUTAI	UT12337239	PIRES DO RIO S2	14/12/2019 08:39	14/12/2019 18:20	14/12/2019 08:39	14/12/2019 18:20	9,68	7	67,73	CHI
201912104849	IPAMERI	IP12027099RE	PIRES DO RIO S2	14/12/2019 08:40	15/12/2019 01:07	14/12/2019 08:40	15/12/2019 01:07	16,45	12	197,37	CHI
201912104851	PONTALINA	PK12152100	GOIATUBA S1	14/12/2019 08:40	17/12/2019 14:35	14/12/2019 08:40	14/12/2019 18:53	10,21	3	30,63	CHI
201912104851	PONTALINA	PK12095010LD	GOIATUBA S1	14/12/2019 08:40	17/12/2019 14:35	14/12/2019 08:40	17/12/2019 14:35	77,92	1	77,92	CHI
201912104858	QUIRINOPOLIS	QI21296548	QUIRINOPOLIS	14/12/2019 08:41	14/12/2019 10:54	14/12/2019 08:41	14/12/2019 10:54	2,21	2	4,43	CHI
201912104864	RIO VERDE	RV21063317	MONTIVIDIU T	14/12/2019 08:41	14/12/2019 11:50	14/12/2019 08:41	14/12/2019 11:50	3,14	1	3,14	CHI
201912104867	JARAGUA	JA21297406	GOIANESIA S2	14/12/2019 08:41	14/12/2019 13:06	14/12/2019 08:41	14/12/2019 13:06	4,41	1	4,41	CHI
201912104870	URUTAI	UT21265562	URUTAI	14/12/2019 08:41	14/12/2019 09:51	14/12/2019 08:41	14/12/2019 09:51	1,15	1	1,15	CHI

201912104874	ORIZONA	OZ12404726	PIRES DO RIO S1	14/12/2019 08:41	14/12/2019 11:06	14/12/2019 08:41	14/12/2019 11:06	2,40	8	19,21	CHI
201912104952	JOVIANIA	AD12074096	GOIATUBA S1	14/12/2019 08:41	14/12/2019 10:56	14/12/2019 08:41	14/12/2019 10:56	2,24	4	8,97	CHI
201912104883	NOVA CRIXAS	8570008729	NOVA CRIXAS	14/12/2019 08:42	15/12/2019 09:22	14/12/2019 08:42	15/12/2019 09:22	24,66	1	24,66	CHI
201912105371	SANTA BARBARA DE GOIAS	SB12186355	TRINDADE	14/12/2019 08:42	15/12/2019 11:50	14/12/2019 08:42	15/12/2019 10:41	25,98	8	207,86	CHI
201912105371	SANTA BARBARA DE GOIAS	SB12186355	TRINDADE	14/12/2019 08:42	15/12/2019 11:50	14/12/2019 08:42	15/12/2019 11:50	27,12	1	27,12	CHI
201912105371	SANTA BARBARA DE GOIAS	SB12186355	TRINDADE	14/12/2019 08:42	15/12/2019 11:50	15/12/2019 10:51	15/12/2019 11:50	0,98	8	7,84	CHI
201912104813	QUIRINOPOLIS	QI12319957	QUIRINOPOLIS	14/12/2019 08:43	14/12/2019 08:55	14/12/2019 08:43	14/12/2019 08:55	0,20	1	0,20	CHI
201912105628	BALIZA	BH12207585	BOM JARDIM	14/12/2019 08:43	14/12/2019 18:28	14/12/2019 08:43	14/12/2019 18:28	9,74	6	58,42	CHI
201912105628	BOM JARDIM DE GOIAS	BH12207585	BOM JARDIM	14/12/2019 08:43	14/12/2019 18:28	14/12/2019 08:43	14/12/2019 18:28	9,74	1	9,74	CHI
201912105482	BRITANIA	BT12183057	BRITANIA	14/12/2019 08:44	14/12/2019 20:20	14/12/2019 08:44	14/12/2019 20:20	11,60	8	92,82	CHI
201912104913	CATALAO	1990156542	CATALAO S2	14/12/2019 08:45	14/12/2019 11:19	14/12/2019 08:45	14/12/2019 11:19	2,55	1	2,55	CHI
201912104922	CACHOEIRA ALTA	7419662	CACHOEIRA ALTA	14/12/2019 08:46	14/12/2019 14:50	14/12/2019 08:46	14/12/2019 14:50	6,06	1	6,06	CHI
201912104928	GOIATUBA	140114488	GOIATUBA S2	14/12/2019 08:47	14/12/2019 12:43	14/12/2019 08:47	14/12/2019 12:43	3,94	1	3,94	CHI
201912105417	CAMPOS VERDES	SG12171809	SANTA TEREZINHA	14/12/2019 08:47	15/12/2019 11:55	14/12/2019 08:47	15/12/2019 11:55	27,13	12	325,59	CHI
201912104942	SAO MIGUEL DO ARAGUAIA	830045466	SAO MIGUEL DO ARAGUAIA	14/12/2019 08:48	14/12/2019 14:50	14/12/2019 08:48	14/12/2019 14:50	6,02	1	6,02	CHI
201912105631	PIRACANJUBA	PJ12212152	PIRACANJUBA	14/12/2019 08:48	14/12/2019 14:31	14/12/2019 08:48	14/12/2019 14:31	5,73	36	206,28	CHI
201912102382	DOVERLANDIA	DV12207962	CAIAPONIA	14/12/2019 08:49	14/12/2019 19:50	14/12/2019 08:49	14/12/2019 19:50	11,02	7	77,12	CHI
201912104944	BOM JARDIM DE GOIAS	BM12335382	BOM JARDIM	14/12/2019 08:49	14/12/2019 13:50	14/12/2019 08:49	14/12/2019 13:50	5,01	5	25,07	CHI
201912104946	ITUMBIARA	IT12263770	CACHOEIRA DOURADA	14/12/2019 08:49	15/12/2019 09:32	14/12/2019 08:49	15/12/2019 09:32	24,71	1	24,71	CHI
201912104951	GOIANIRA	10025066852	MEIA PONTE	14/12/2019 08:49	14/12/2019 17:02	14/12/2019 08:49	14/12/2019 17:02	8,21	1	8,21	CHI
201912105257	GOIATUBA	JV12208118	GOIATUBA S1	14/12/2019 08:49	14/12/2019 20:25	14/12/2019 08:49	14/12/2019 20:25	11,61	4	46,43	CHI
201912105257	JOVIANIA	JV12208118	GOIATUBA S1	14/12/2019 08:49	14/12/2019 20:25	14/12/2019 08:49	14/12/2019 20:25	11,61	15	174,10	CHI
201912105763	CORUMBA DE GOIAS	CB12302322	ANAPOLIS UNIVERSITARIO S1	14/12/2019 08:50	14/12/2019 12:24	14/12/2019 08:50	14/12/2019 12:24	3,56	20	71,26	CHI
201912104967	PORANGATU	PO12079746	PORANGATU	14/12/2019 08:51	14/12/2019 13:10	14/12/2019 08:51	14/12/2019 13:10	4,31	3	12,94	CHI
201912101878	CHAPADAO DO CEU	DJ12152864	CHAPADAO DO CEU	14/12/2019 08:52	14/12/2019 15:09	14/12/2019 08:52	14/12/2019 15:09	6,28	4	25,12	CHI
201912104986	GAMELEIRA DE GOIAS	SV21010429	DAIA S2	14/12/2019 08:52	15/12/2019 11:07	14/12/2019 08:52	15/12/2019 11:07	26,25	3	78,75	CHI
201912104989	NIQUELANDIA	NQ21213123	NIQUELANDIA SUBTRANSMISSAO	14/12/2019 08:52	14/12/2019 13:02	14/12/2019 08:52	14/12/2019 13:02	4,15	1	4,15	CHI
201912105015	INDIARA	IY12057279	EDEIA	14/12/2019 08:52	14/12/2019 09:39	14/12/2019 08:52	14/12/2019 09:39	0,78	7	5,44	CHI
201912105096	GOIANESIA	GE11040929	GOIANESIA S2	14/12/2019 08:53	14/12/2019 11:09	14/12/2019 08:53	14/12/2019 11:09	2,27	131	296,72	CHI
201912105659	SILVANIA	SV12243204	CEPAIGO S2	14/12/2019 08:53	15/12/2019 09:45	14/12/2019 08:53	15/12/2019 09:45	24,86	6	149,14	CHI
201912105011	IPORA	IR21035148	IPORA	14/12/2019 08:55	14/12/2019 10:28	14/12/2019 08:55	14/12/2019 10:28	1,54	1	1,54	CHI
201912105012	PROFESSOR JAMIL SAFADY	JS12333283	ROCHEDO	14/12/2019 08:55	14/12/2019 18:43	14/12/2019 08:55	14/12/2019 18:43	9,80	1	9,80	CHI
201912105013	GOIANIA	15592170	ATLANTICO S3	14/12/2019 08:55	14/12/2019 12:11	14/12/2019 08:55	14/12/2019 12:11	3,25	1	3,25	CHI

201912105014	ARAGARCAS	1820066785	ARAGARCAS	14/12/2019 08:55	14/12/2019 18:01	14/12/2019 08:55	14/12/2019 18:01	9,08	1	9,08	CHI
201912105019	SANTA TEREZINHA DE GOIAS	SG12214548	SANTA TEREZINHA	14/12/2019 08:56	15/12/2019 11:07	14/12/2019 08:56	15/12/2019 11:07	26,18	11	287,95	CHI
201912105028	ARAGARCAS	1820026726	ARAGARCAS	14/12/2019 08:56	14/12/2019 21:31	14/12/2019 08:56	14/12/2019 21:31	12,57	1	12,57	CHI
201912105029	URUACU	UR21213178	URUACU	14/12/2019 08:56	15/12/2019 01:00	14/12/2019 08:56	15/12/2019 01:00	16,05	1	16,05	CHI
201912105043	ANAPOLIS	AN12000176	ANAPOLIS UNIVERSITARIO S2	14/12/2019 08:56	14/12/2019 14:29	14/12/2019 08:56	14/12/2019 14:29	5,54	125	692,29	CHI
201912106102	SERRANOPOLIS	SX12049395	JATAI S1	14/12/2019 08:56	14/12/2019 13:48	14/12/2019 08:56	14/12/2019 13:48	4,86	110	535,06	CHI
201912105035	LUZIANIA	LZ21209597	MARAJOARA	14/12/2019 08:57	14/12/2019 15:57	14/12/2019 08:57	14/12/2019 15:57	6,99	1	6,99	CHI
201912105044	ANAPOLIS	AN12319737	JUNDIAI S1	14/12/2019 08:58	14/12/2019 14:16	14/12/2019 08:58	14/12/2019 14:16	5,28	7	36,99	CHI
201912105950	JARAGUA	JA12297982	SAO FRANCISCO DE GOIAS	14/12/2019 08:58	14/12/2019 17:35	14/12/2019 08:58	14/12/2019 17:35	8,61	25	215,33	CHI
201912105950	JESUPOLIS	JA12297982	SAO FRANCISCO DE GOIAS	14/12/2019 08:58	14/12/2019 17:35	14/12/2019 08:58	14/12/2019 17:35	8,61	5	43,07	CHI
201912105681	UIRAPURU	UP12328087	SANTA TEREZINHA	14/12/2019 08:59	15/12/2019 10:40	14/12/2019 08:59	15/12/2019 10:40	25,68	3	77,04	CHI
201912105058	JUSSARA	JR21259544	BRITANIA	14/12/2019 09:00	15/12/2019 10:50	14/12/2019 09:00	15/12/2019 10:50	25,82	1	25,82	CHI
201912105062	BONFINOPOLIS	TA12247490	NOVO PLANALTO	14/12/2019 09:01	14/12/2019 11:37	14/12/2019 09:01	14/12/2019 11:37	2,60	1	2,60	CHI
201912105062	BONOPOLIS	TA12247490	NOVO PLANALTO	14/12/2019 09:01	14/12/2019 11:37	14/12/2019 09:01	14/12/2019 11:37	2,60	11	28,55	CHI
201912105062	PORANGATU	TA12247490	NOVO PLANALTO	14/12/2019 09:01	14/12/2019 11:37	14/12/2019 09:01	14/12/2019 11:37	2,60	2	5,19	CHI
201912105075	QUIRINOPOLIS	QI32049555	QUIRINOPOLIS	14/12/2019 09:02	14/12/2019 14:30	14/12/2019 09:02	14/12/2019 14:30	5,45	3	16,36	CHI
201912105356	JUSSARA	JR12120983	BRITANIA	14/12/2019 09:02	15/12/2019 00:39	14/12/2019 09:02	15/12/2019 00:39	15,61	3	46,83	CHI
201912105086	TURVANIA	TV21005790	FIRMINOPOLIS S2	14/12/2019 09:03	14/12/2019 12:22	14/12/2019 09:03	14/12/2019 12:22	3,30	2	6,61	CHI
201912105094	SERRANOPOLIS	10028798234	JATAI S1	14/12/2019 09:04	15/12/2019 11:55	14/12/2019 09:04	15/12/2019 11:55	26,85	1	26,85	CHI
201912105211	MATRINCHA	MP21193685	MATRINCHA	14/12/2019 09:06	14/12/2019 15:38	14/12/2019 09:06	14/12/2019 15:38	6,53	1	6,53	CHI
201912105247	QUIRINOPOLIS	10020093622	QUIRINOPOLIS	14/12/2019 09:10	14/12/2019 11:58	14/12/2019 09:10	14/12/2019 11:58	2,78	1	2,78	CHI
201912105250	ITAPACI	100034536	ITAPACI	14/12/2019 09:11	14/12/2019 10:41	14/12/2019 09:11	14/12/2019 10:41	1,49	1	1,49	CHI
201912106084	SANTA TEREZINHA DE GOIAS	SG12048775	SANTA TEREZINHA	14/12/2019 09:11	14/12/2019 17:02	14/12/2019 09:11	14/12/2019 17:02	7,84	10	78,37	CHI
201912105268	BRITANIA	BT12183055	BRITANIA	14/12/2019 09:13	14/12/2019 20:20	14/12/2019 09:13	14/12/2019 20:20	11,11	14	155,55	CHI
201912105268	ITAPIRAPUA	BT12183055	BRITANIA	14/12/2019 09:13	14/12/2019 20:20	14/12/2019 09:13	14/12/2019 20:20	11,11	2	22,22	CHI
201912105280	ANICUNS	3020001491	ANICUNS	14/12/2019 09:15	14/12/2019 12:01	14/12/2019 09:15	14/12/2019 12:01	2,76	1	2,76	CHI
201912105293	FIRMINOPOLIS	FR12061354	FIRMINOPOLIS S1	14/12/2019 09:17	14/12/2019 14:20	14/12/2019 09:17	14/12/2019 14:20	5,04	20	100,87	CHI
201912105296	RIO VERDE	RV21136140	RIO VERDE S1	14/12/2019 09:17	14/12/2019 12:37	14/12/2019 09:17	14/12/2019 12:37	3,32	1	3,32	CHI
201912105305	ARUANA	AK12259762	ARUANA	14/12/2019 09:19	14/12/2019 15:05	14/12/2019 09:19	14/12/2019 15:05	5,76	3	17,29	CHI
201912105306	CHAPADAO DO CEU	10021950553	CHAPADAO DO CEU	14/12/2019 09:19	14/12/2019 17:11	14/12/2019 09:19	14/12/2019 17:11	7,88	1	7,88	CHI
201912105332	MONTES CLAROS DE GOIAS	ME21148207	IPORA	14/12/2019 09:23	14/12/2019 12:15	14/12/2019 09:23	14/12/2019 12:15	2,87	1	2,87	CHI
201912260821	GOIAS	GS12063196	GOIAS	14/12/2019 09:27	14/12/2019 16:16	14/12/2019 09:27	14/12/2019 16:16	6,80	18	122,40	CHI
201912105374	CAIAPONIA	930028314	CAIAPONIA	14/12/2019 09:28	15/12/2019 02:36	14/12/2019 09:28	15/12/2019 02:36	17,14	1	17,14	CHI

201912105376	ITAPURANGA	170077019	ITAPURANGA	14/12/2019 09:28	14/12/2019 17:49	14/12/2019 09:28	14/12/2019 17:49	8,34	1	8,34	CHI
201912107435	BONOPOLIS	BX12262758	SAO MIGUEL DO ARAGUAIA	14/12/2019 09:29	14/12/2019 20:10	14/12/2019 09:29	14/12/2019 20:10	10,67	5	53,35	CHI
201912105395	GUARINOS	IW12335701	RUBIATABA	14/12/2019 09:30	15/12/2019 18:07	14/12/2019 09:30	15/12/2019 18:07	32,61	2	65,22	CHI
201912105395	ITAPACI	IW12335701	RUBIATABA	14/12/2019 09:30	15/12/2019 18:07	14/12/2019 09:30	15/12/2019 18:07	32,61	4	130,43	CHI
201912105406	PALMINOPOLIS	TV12005570	FIRMINOPOLIS S2	14/12/2019 09:31	14/12/2019 18:28	14/12/2019 09:31	14/12/2019 18:28	8,94	1	8,94	CHI
201912105418	MOIPIORA	MO12259529	IPIORA	14/12/2019 09:32	14/12/2019 19:57	14/12/2019 09:32	14/12/2019 18:04	8,53	3	25,58	CHI
201912105418	MOIPIORA	7616122	IPIORA	14/12/2019 09:32	14/12/2019 19:57	14/12/2019 09:32	14/12/2019 19:57	10,41	6	62,47	CHI
201912105722	ARUANA	AK12063580	MOZARLANDIA	14/12/2019 09:33	14/12/2019 17:03	14/12/2019 09:33	14/12/2019 17:03	7,49	2	14,98	CHI
201912105437	GOIAS	90096137	GOIAS	14/12/2019 09:34	14/12/2019 11:53	14/12/2019 09:34	14/12/2019 11:53	2,32	1	2,32	CHI
201912105452	ITARUMA	IM21148584	CACHOEIRA ALTA	14/12/2019 09:35	14/12/2019 15:36	14/12/2019 09:35	14/12/2019 15:36	6,00	1	6,00	CHI
201912105453	MONTES CLAROS DE GOIAS	ME12212911	IPIORA	14/12/2019 09:35	14/12/2019 12:50	14/12/2019 09:35	14/12/2019 12:50	3,23	36	116,44	CHI
201912106514	CAIAPONIA	CP12119577	CAIAPONIA	14/12/2019 09:36	14/12/2019 19:14	14/12/2019 09:36	14/12/2019 19:14	9,63	66	635,82	CHI
201912106514	DOVERLANDIA	CP12119577	CAIAPONIA	14/12/2019 09:36	14/12/2019 19:14	14/12/2019 09:36	14/12/2019 19:14	9,63	7	67,44	CHI
201912105470	PALMEIRAS DE GOIAS	PP12058601	PALMEIRAS	14/12/2019 09:39	14/12/2019 12:00	14/12/2019 09:39	14/12/2019 12:00	2,35	3	7,05	CHI
201912105470	PALMINOPOLIS	PP12058601	PALMEIRAS	14/12/2019 09:39	14/12/2019 12:00	14/12/2019 09:39	14/12/2019 12:00	2,35	4	9,40	CHI
201912105615	JATAI	JT12390597	JATAI S1	14/12/2019 09:39	14/12/2019 16:35	14/12/2019 09:39	14/12/2019 16:35	6,93	13	90,07	CHI
201912105615	PEROLANDIA	JT12390597	JATAI S1	14/12/2019 09:39	14/12/2019 16:35	14/12/2019 09:39	14/12/2019 16:35	6,93	6	41,57	CHI
201912105487	ITABERAI	10014177402	ITABERAI S2	14/12/2019 09:42	14/12/2019 11:46	14/12/2019 09:42	14/12/2019 11:46	2,06	1	2,06	CHI
201912105498	RIO VERDE	630196023	CABRIUVA S1	14/12/2019 09:45	14/12/2019 15:13	14/12/2019 09:45	14/12/2019 15:13	5,47	1	5,47	CHI
201912107035	ARAGARCAS	AG11207811	ARAGARCAS	14/12/2019 09:45	14/12/2019 16:39	14/12/2019 09:45	14/12/2019 16:39	6,89	109	751,04	CHI
201912105504	SANTA HELENA DE GOIAS	SH21370291	IPEGUARI	14/12/2019 09:46	14/12/2019 11:16	14/12/2019 09:46	14/12/2019 11:16	1,50	1	1,50	CHI
201912105689	QUIRINOPOLIS	QJ31213304	QUIRINOPOLIS	14/12/2019 09:47	14/12/2019 11:28	14/12/2019 09:47	14/12/2019 11:28	1,68	11	18,47	CHI
201912105515	JAUPACI	JP12074031	IPIORA	14/12/2019 09:48	14/12/2019 11:22	14/12/2019 09:48	14/12/2019 11:22	1,56	3	4,69	CHI
201912105574	MOSSAMEDES	10030214996	ITABERAI S1	14/12/2019 09:55	15/12/2019 08:30	14/12/2019 09:55	15/12/2019 08:30	22,57	1	22,57	CHI
201912105585	MOSSAMEDES	MD21304502	ANICUNS	14/12/2019 09:56	14/12/2019 12:07	14/12/2019 09:56	14/12/2019 12:07	2,17	1	2,17	CHI
201912105590	PALMEIRAS DE GOIAS	PL21127073	PALMEIRAS	14/12/2019 09:57	14/12/2019 13:31	14/12/2019 09:57	14/12/2019 13:31	3,56	2	7,12	CHI
201912105601	ARAGARCAS	AG12334918	ARAGARCAS	14/12/2019 09:58	14/12/2019 13:54	14/12/2019 09:58	14/12/2019 13:54	3,92	3	11,77	CHI
201912105602	GOIAS	GS12222226	GOIAS	14/12/2019 09:58	14/12/2019 18:06	14/12/2019 09:58	14/12/2019 18:06	8,12	3	24,36	CHI
201912105604	RIO VERDE	RV12388269	CABRIUVA S2	14/12/2019 09:59	14/12/2019 13:02	14/12/2019 09:59	14/12/2019 13:02	3,05	2	6,10	CHI
201912106882	APORE	04320214	ITAJA S1	14/12/2019 09:59	14/12/2019 14:35	14/12/2019 09:59	14/12/2019 14:35	4,59	94	431,67	CHI
201912106882	SERRANOPOLIS	04320214	ITAJA S1	14/12/2019 09:59	14/12/2019 14:35	14/12/2019 09:59	14/12/2019 14:35	4,59	44	202,06	CHI
201912105620	JATAI	290187606	JATAI S3	14/12/2019 10:01	14/12/2019 11:05	14/12/2019 10:01	14/12/2019 11:05	1,06	1	1,06	CHI
201912105629	IPIORA	730126821	IPIORA	14/12/2019 10:03	14/12/2019 12:13	14/12/2019 10:03	14/12/2019 12:13	2,16	1	2,16	CHI

201912105640	BALIZA	BH21142108	BOM JARDIM	14/12/2019 10:04	14/12/2019 16:51	14/12/2019 10:04	14/12/2019 16:51	6,78	2	13,55	CHI
201912105906	FAINA	FC12321457	GOIAS	14/12/2019 10:09	14/12/2019 19:48	14/12/2019 10:09	14/12/2019 19:48	9,64	21	202,35	CHI
201912105676	SANTA HELENA DE GOIAS	SH21295848	IPEGUARI	14/12/2019 10:10	14/12/2019 12:38	14/12/2019 10:10	14/12/2019 12:38	2,46	1	2,46	CHI
201912105706	BALIZA	BH21238892	BOM JARDIM	14/12/2019 10:14	14/12/2019 17:31	14/12/2019 10:14	14/12/2019 17:31	7,27	1	7,27	CHI
201912105708	QUIRINOPOLIS	QI21100948	CACHOEIRA ALTA	14/12/2019 10:15	14/12/2019 15:35	14/12/2019 10:15	14/12/2019 15:35	5,33	1	5,33	CHI
201912105714	JATAI	JT21099224	JATAI S1	14/12/2019 10:16	14/12/2019 12:19	14/12/2019 10:16	14/12/2019 12:19	2,05	1	2,05	CHI
201912105729	CAIAPONIA	CP12340095	CAIAPONIA	14/12/2019 10:20	15/12/2019 03:51	14/12/2019 10:20	15/12/2019 03:51	17,52	6	105,10	CHI
201912105730	GOIAS	GS21183205	GOIAS	14/12/2019 10:20	14/12/2019 19:21	14/12/2019 10:20	14/12/2019 19:21	9,02	1	9,02	CHI
201912105748	CACHOEIRA DE GOIAS	1260000798	FIRMINOPOLIS S2	14/12/2019 10:23	14/12/2019 14:34	14/12/2019 10:23	14/12/2019 14:34	4,18	1	4,18	CHI
201912105760	CRIXAS	CX11360439	MOZARLANDIA	14/12/2019 10:24	14/12/2019 18:49	14/12/2019 10:24	14/12/2019 18:49	8,40	1	8,40	CHI
201912105398	GOIAS	GS11206899	GOIAS	14/12/2019 10:30	14/12/2019 16:25	14/12/2019 10:30	14/12/2019 13:55	3,41	92	313,62	CHI
201912105398	GOIAS	GS13000008	GOIAS	14/12/2019 10:30	14/12/2019 16:25	14/12/2019 13:05	14/12/2019 16:25	3,33	454	1511,95	CHI
201912105398	GOIAS	GS13000008	GOIAS	14/12/2019 10:30	14/12/2019 16:25	14/12/2019 13:53	14/12/2019 16:25	2,53	297	750,34	CHI
201912105855	MINEIROS	MY21244165	PARQUE DAS EMAS	14/12/2019 10:38	15/12/2019 11:50	14/12/2019 10:38	15/12/2019 11:50	25,19	1	25,19	CHI
201912105877	QUIRINOPOLIS	QI12303092LD	QUIRINOPOLIS	14/12/2019 10:42	14/12/2019 14:06	14/12/2019 10:42	14/12/2019 14:06	3,39	30	101,78	CHI
201912105918	QUIRINOPOLIS	QI21246775	QUIRINOPOLIS	14/12/2019 10:49	14/12/2019 11:47	14/12/2019 10:49	14/12/2019 11:47	0,96	1	0,96	CHI
201912105971	SANTO ANTONIO DA BARRA	2270004640	ACREUNA	14/12/2019 10:56	14/12/2019 12:02	14/12/2019 10:56	14/12/2019 12:02	1,10	1	1,10	CHI
201912106943	MINEIROS	MY12153327RE	PARQUE DAS EMAS	14/12/2019 10:57	14/12/2019 16:45	14/12/2019 10:57	14/12/2019 16:45	5,78	169	977,48	CHI
201912106943	SANTA RITA DO ARAGUAIA	MY12153327RE	PARQUE DAS EMAS	14/12/2019 10:57	14/12/2019 16:45	14/12/2019 10:57	14/12/2019 16:45	5,78	4	23,14	CHI
201912106044	BOM JESUS DE GOIAS	BJ21208219	QUIRINOPOLIS	14/12/2019 11:06	14/12/2019 14:29	14/12/2019 11:06	14/12/2019 14:29	3,37	60	202,03	CHI
201912106058	JATAI	10007812149	JATAI S2	14/12/2019 11:09	14/12/2019 11:29	14/12/2019 11:09	14/12/2019 11:29	0,32	1	0,32	CHI
201912106126	RIO VERDE	630480102	RIO VERDE S2	14/12/2019 11:21	14/12/2019 14:49	14/12/2019 11:21	14/12/2019 14:49	3,46	1	3,46	CHI
201912106266	QUIRINOPOLIS	80059375	QUIRINOPOLIS	14/12/2019 11:46	14/12/2019 15:58	14/12/2019 11:46	14/12/2019 15:58	4,20	1	4,20	CHI
201912106277	QUIRINOPOLIS	QI21279619	QUIRINOPOLIS	14/12/2019 11:47	14/12/2019 18:35	14/12/2019 11:47	14/12/2019 18:35	6,78	1	6,78	CHI
201912106323	CAIAPONIA	CP21358842	JATAI S1	14/12/2019 11:56	14/12/2019 16:55	14/12/2019 11:56	14/12/2019 16:55	4,97	1	4,97	CHI
201912106494	SANTA HELENA DE GOIAS	SH21301307	SANTA HELENA S1	14/12/2019 12:29	14/12/2019 14:45	14/12/2019 12:29	14/12/2019 14:45	2,27	1	2,27	CHI
201912106540	RIO VERDE	10027938393	RIO VERDE S1	14/12/2019 12:36	14/12/2019 17:25	14/12/2019 12:36	14/12/2019 17:25	4,83	1	4,83	CHI
201912106561	SANTO ANTONIO DA BARRA	BZ21301362	SANTA HELENA S1	14/12/2019 12:39	14/12/2019 15:21	14/12/2019 12:39	14/12/2019 15:21	2,69	1	2,69	CHI
201912108550	JATAI	JT12260443	JATAI S1	14/12/2019 12:48	15/12/2019 10:59	14/12/2019 12:48	15/12/2019 10:59	22,18	2	44,37	CHI
201912106653	RIO VERDE	630498866	RIO VERDE S1	14/12/2019 12:56	14/12/2019 15:46	14/12/2019 12:56	14/12/2019 15:46	2,83	1	2,83	CHI
201912106725	RIO VERDE	JT11083811	JATAI S2	14/12/2019 13:14	14/12/2019 17:00	14/12/2019 13:14	14/12/2019 17:00	3,76	1	3,76	CHI
201912106800	CHAPADAO DO CEU	10005174900	CHAPADAO DO CEU	14/12/2019 13:31	15/12/2019 22:16	14/12/2019 13:31	15/12/2019 22:16	32,74	1	32,74	CHI
201912106877	MINEIROS	MY11349156	PARQUE DAS EMAS	14/12/2019 13:48	15/12/2019 13:24	14/12/2019 13:48	15/12/2019 13:24	23,59	1	23,59	CHI

201912106896	JATAI	290213538	JATAI S2	14/12/2019 13:50	15/12/2019 15:36	14/12/2019 13:50	15/12/2019 15:36	25,76	1	25,76	CHI
201912107421	APORE	AE12205140	ITAJA S2	14/12/2019 13:50	15/12/2019 00:00	14/12/2019 13:50	15/12/2019 00:00	10,16	19	193,09	CHI
201912106922	RIO VERDE	RV12207010	MONTIVIDIU T	14/12/2019 13:53	14/12/2019 19:50	14/12/2019 13:53	14/12/2019 19:50	5,93	2	11,87	CHI
201912106946	QUIRINOPOLIS	QI32035343	QUIRINOPOLIS	14/12/2019 13:59	14/12/2019 15:54	14/12/2019 13:59	14/12/2019 15:54	1,91	17	32,54	CHI
201912107269	MINEIROS	MY11182196	PARQUE DAS EMAS	14/12/2019 14:24	14/12/2019 22:30	14/12/2019 14:24	14/12/2019 22:30	8,10	88	712,43	CHI
201912107074	ITAJA	IJ12321777	CACHOEIRA ALTA	14/12/2019 14:33	14/12/2019 20:17	14/12/2019 14:33	14/12/2019 20:17	5,72	24	137,33	CHI
201912107074	LAGOA SANTA	IJ12321777	CACHOEIRA ALTA	14/12/2019 14:33	14/12/2019 20:17	14/12/2019 14:33	14/12/2019 20:17	5,72	8	45,78	CHI
201912107090	MINEIROS	MY12385364	PARQUE DAS EMAS	14/12/2019 14:38	15/12/2019 09:32	14/12/2019 14:38	15/12/2019 09:32	18,90	1	18,90	CHI
201912107169	ITARUMA	IM21219285	CACHOEIRA ALTA	14/12/2019 14:54	14/12/2019 16:46	14/12/2019 14:54	14/12/2019 16:46	1,85	1	1,85	CHI
201912107174	CACU	CC21076564	CACHOEIRA ALTA	14/12/2019 14:55	14/12/2019 17:35	14/12/2019 14:55	14/12/2019 17:35	2,66	1	2,66	CHI
201912107183	INACIOLANDIA	2810006903	QUIRINOPOLIS	14/12/2019 14:56	14/12/2019 15:29	14/12/2019 14:56	14/12/2019 15:29	0,55	1	0,55	CHI
201912107224	QUIRINOPOLIS	QI21100915	QUIRINOPOLIS	14/12/2019 15:05	15/12/2019 05:55	14/12/2019 15:05	15/12/2019 05:55	14,82	1	14,82	CHI
201912107229	QUIRINOPOLIS	QI21116412	QUIRINOPOLIS	14/12/2019 15:06	15/12/2019 14:50	14/12/2019 15:06	15/12/2019 14:50	23,72	1	23,72	CHI
201912107252	INACIOLANDIA	ID21128171	QUIRINOPOLIS	14/12/2019 15:12	14/12/2019 16:53	14/12/2019 15:12	14/12/2019 16:53	1,68	1	1,68	CHI
201912107578	CACHOEIRA ALTA	CA11370060	CACHOEIRA ALTA	14/12/2019 15:20	14/12/2019 19:40	14/12/2019 15:20	14/12/2019 19:40	4,33	82	354,86	CHI
201912107444	RIO VERDE	RV12076265	CABRIUVA S2	14/12/2019 15:34	15/12/2019 15:09	14/12/2019 15:34	15/12/2019 15:09	23,57	2	47,15	CHI
201912107452	RIO VERDE	RV21271354	CABRIUVA S2	14/12/2019 15:36	15/12/2019 10:00	14/12/2019 15:36	15/12/2019 10:00	18,40	1	18,40	CHI
201912107463	JATAI	JT12109029	JATAI S1	14/12/2019 15:40	16/12/2019 19:00	14/12/2019 15:40	15/12/2019 00:36	8,93	27	241,14	CHI
201912107463	JATAI	JT21347186	JATAI S1	14/12/2019 15:40	16/12/2019 19:00	14/12/2019 15:40	16/12/2019 19:00	51,33	1	51,33	CHI
201912107513	JATAI	JT21347261	JATAI S1	14/12/2019 15:51	15/12/2019 14:38	14/12/2019 15:51	15/12/2019 14:38	22,77	1	22,77	CHI
201912107539	LAGOA SANTA	3900000904	ITAJA S2	14/12/2019 15:57	15/12/2019 08:54	14/12/2019 15:57	15/12/2019 08:54	16,94	1	16,94	CHI
201912107762	RIO VERDE	7600398	SANTA HELENA S1	14/12/2019 16:21	14/12/2019 20:35	14/12/2019 16:21	14/12/2019 20:35	4,22	24	101,25	CHI
201912107658	JATAI	290192080	JATAI S2	14/12/2019 16:27	15/12/2019 12:09	14/12/2019 16:27	15/12/2019 12:09	19,69	1	19,69	CHI
201912107656	INACIOLANDIA	ID21018105	QUIRINOPOLIS	14/12/2019 16:28	14/12/2019 17:34	14/12/2019 16:28	14/12/2019 17:34	1,10	1	1,10	CHI

Plotagem das Ocorrências conforme a Espacialização das Chuvas

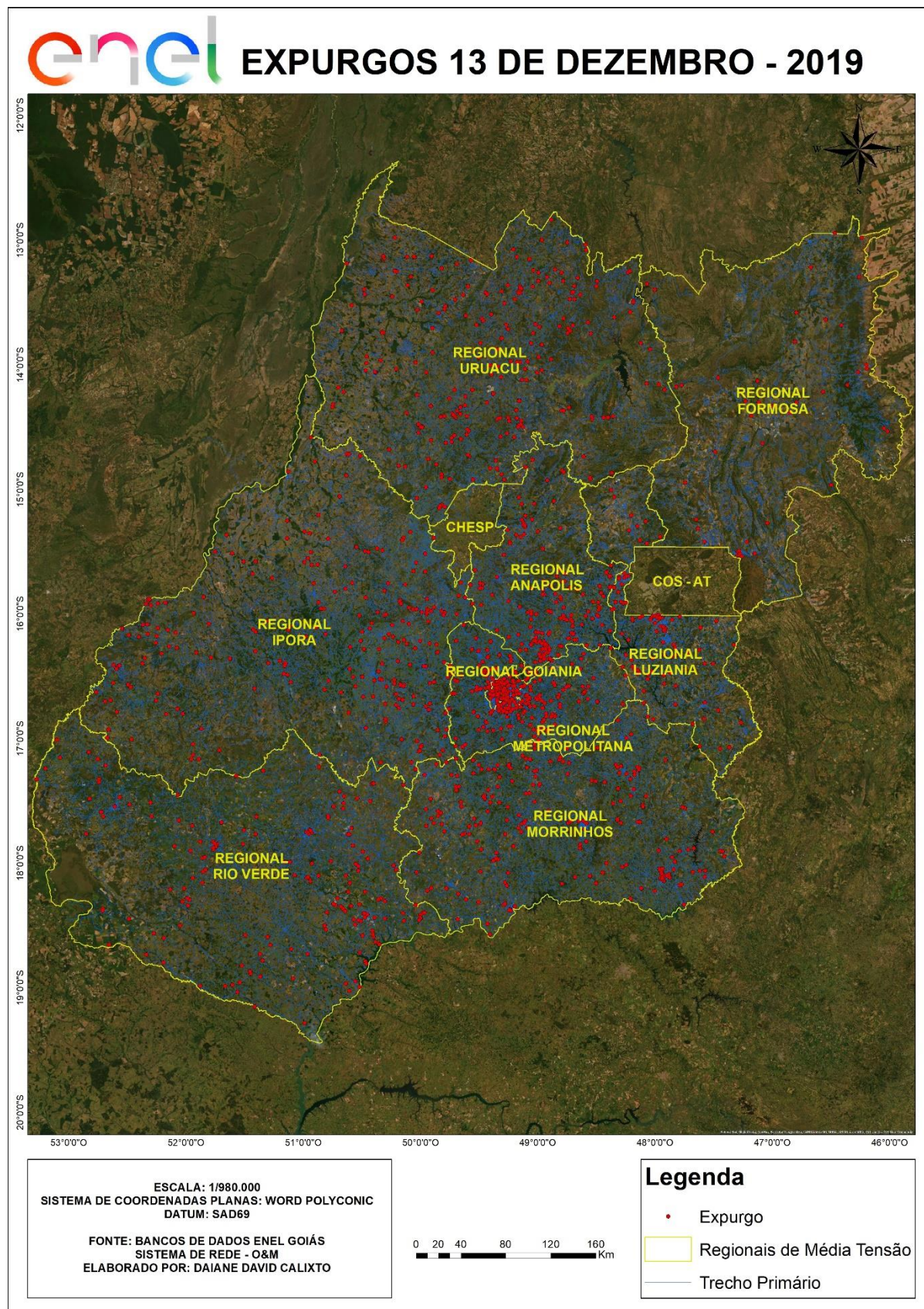

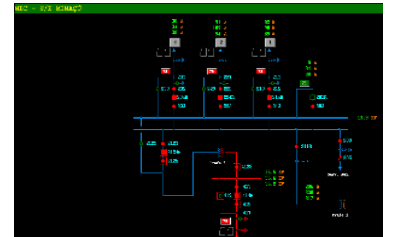
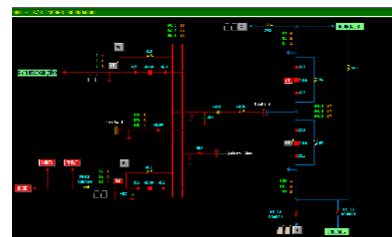
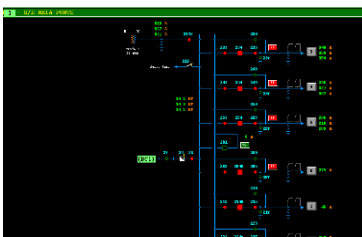
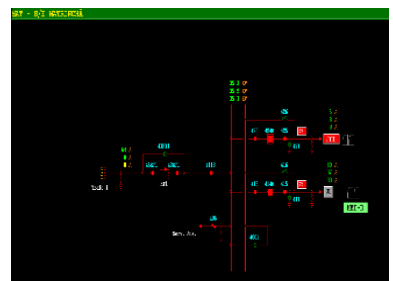
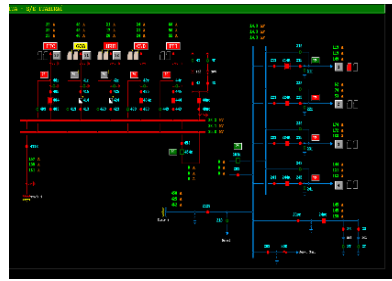
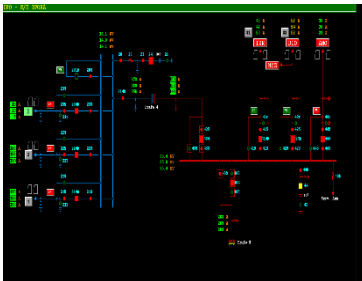
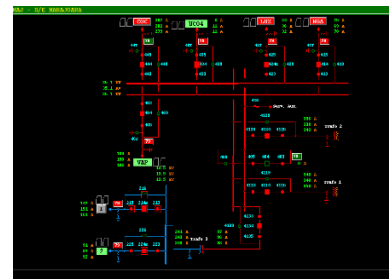
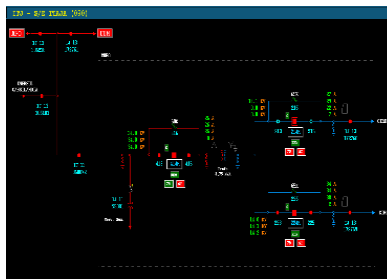
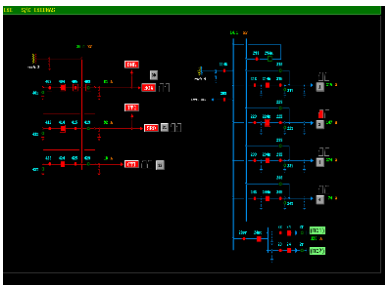
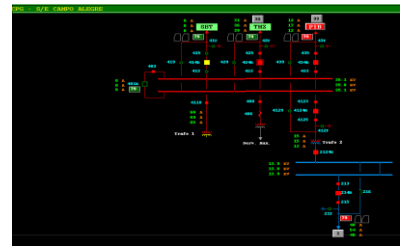
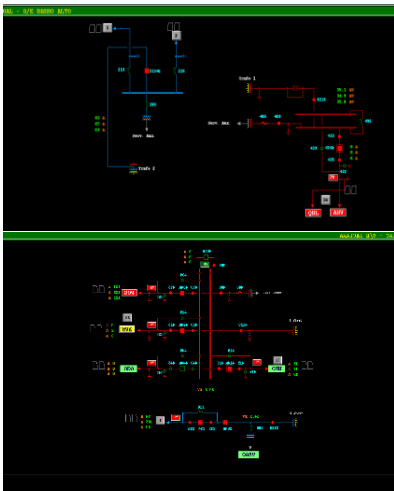
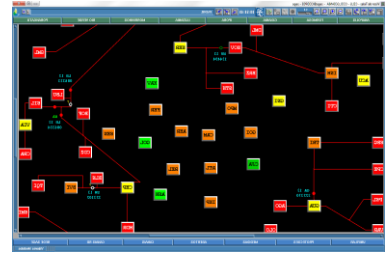
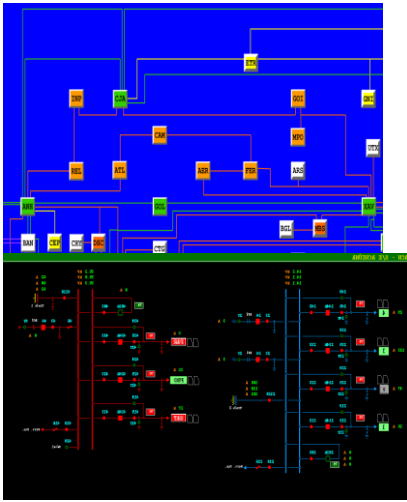

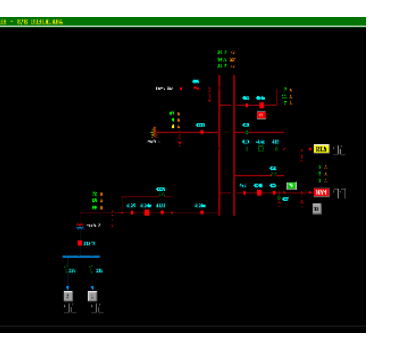
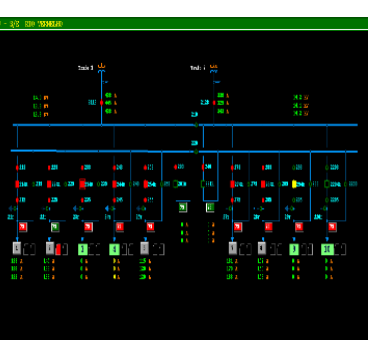
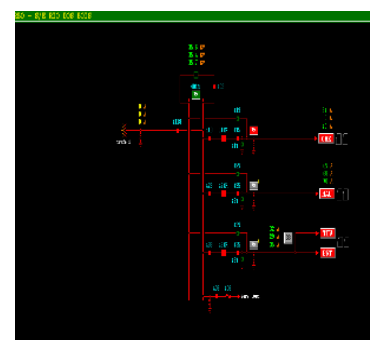
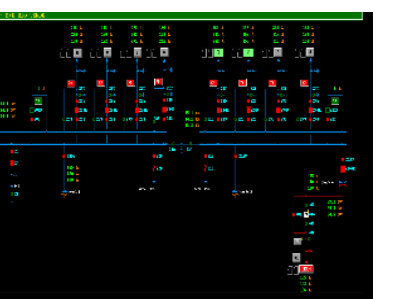
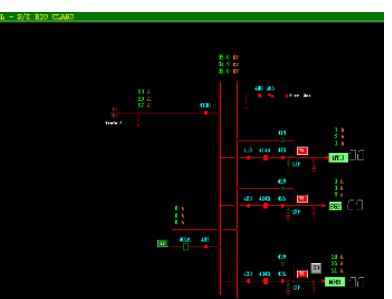
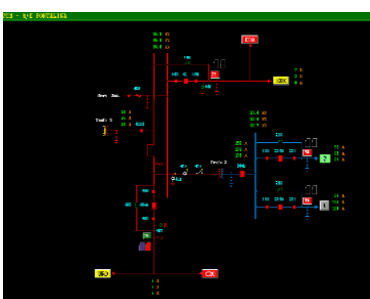
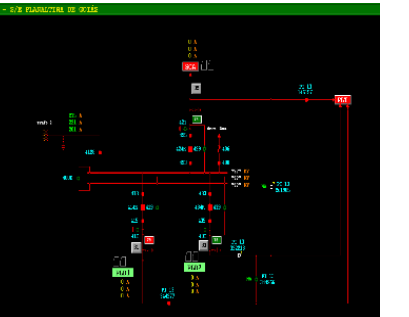
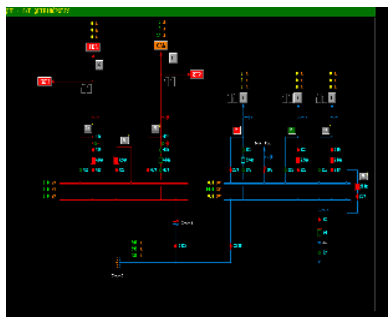
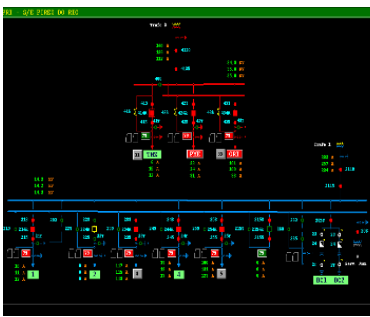
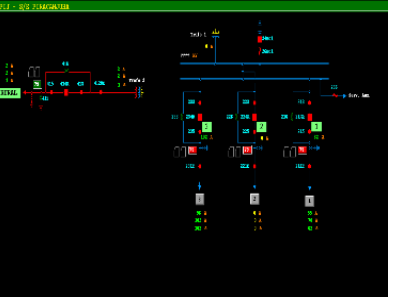
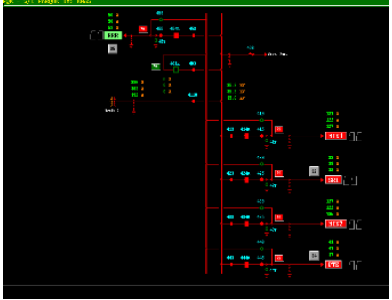
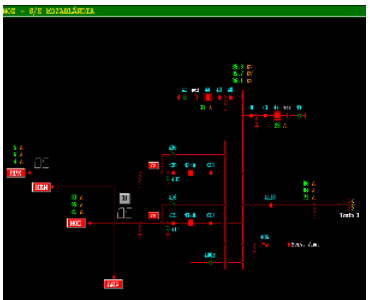
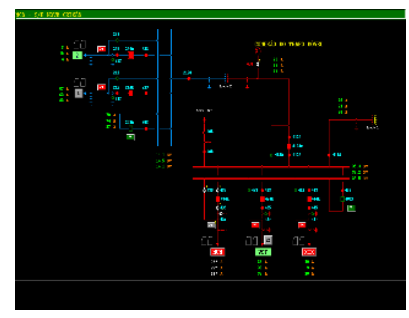
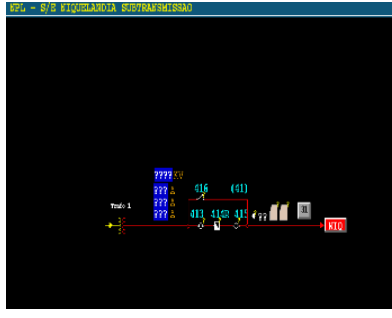

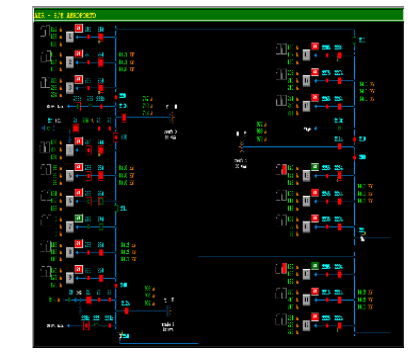
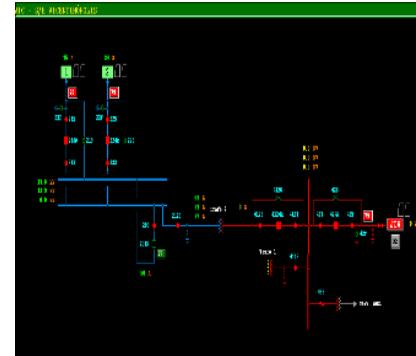
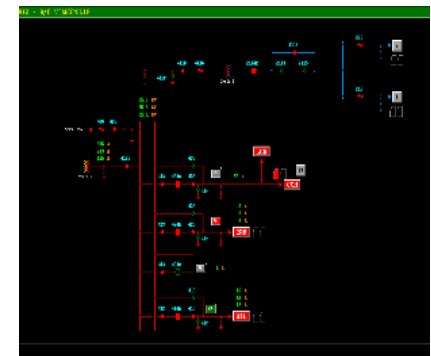
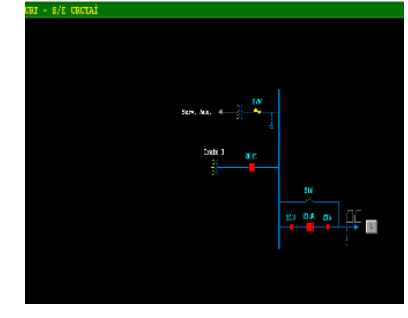
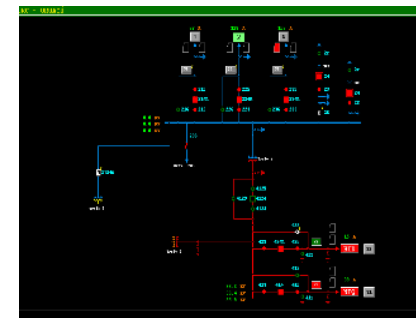
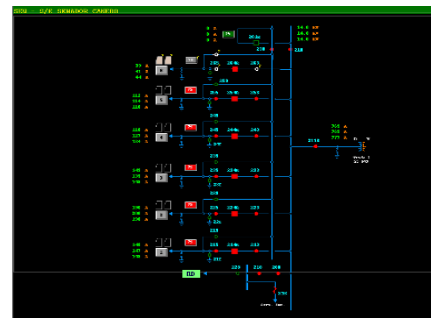
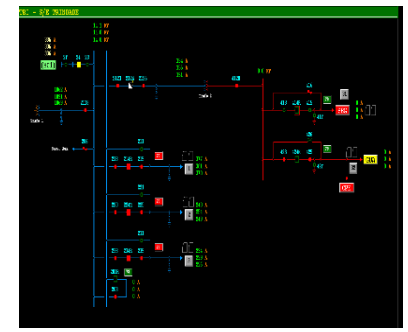
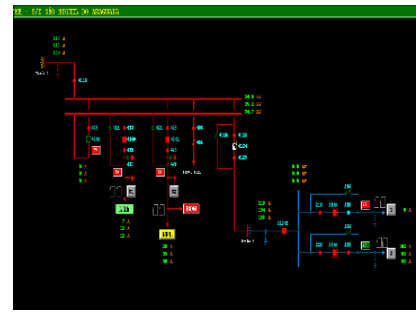
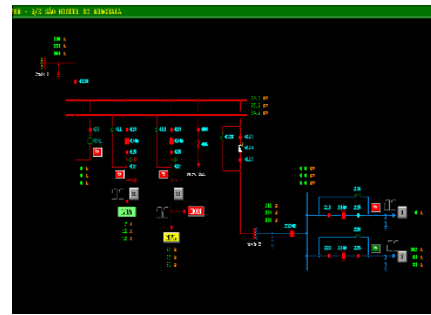
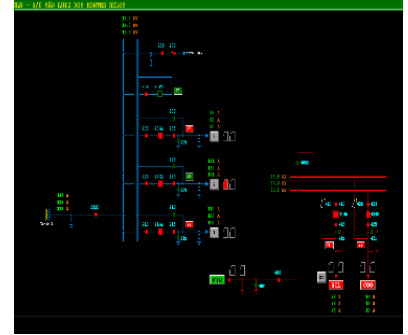
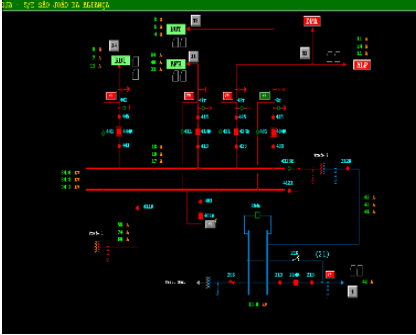
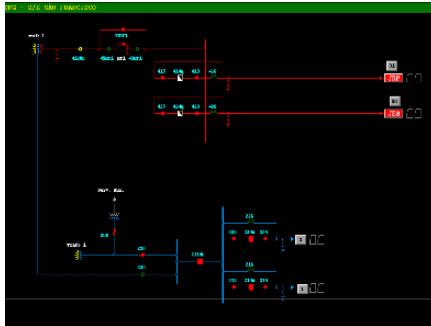
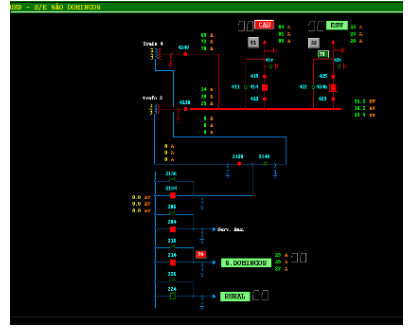
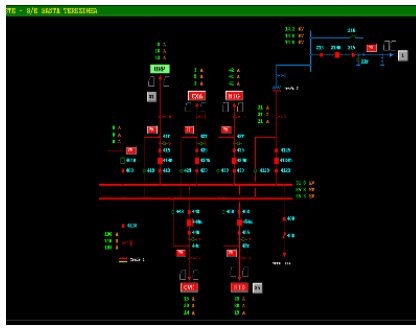
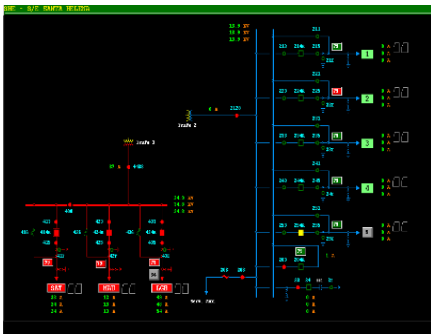

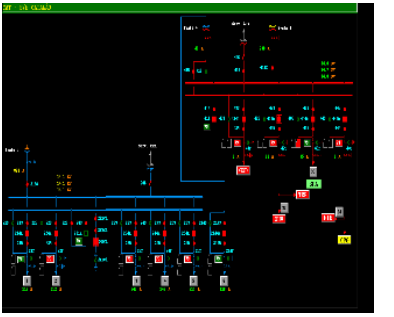
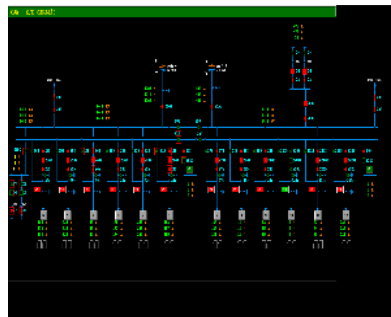
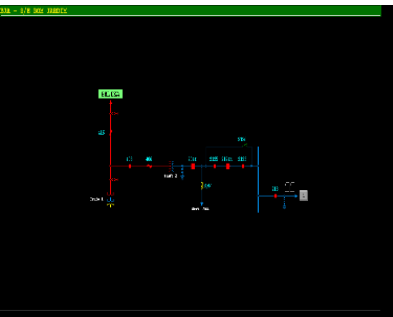
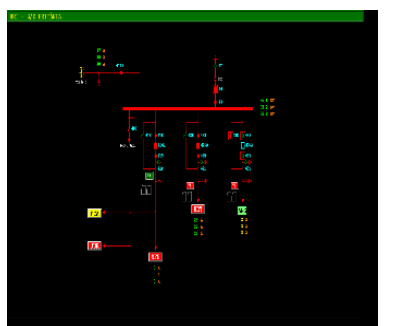
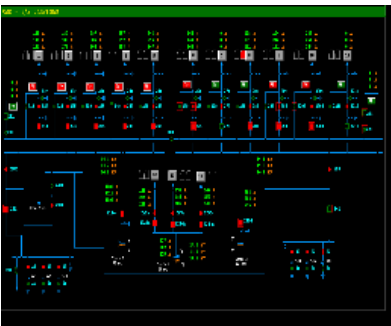
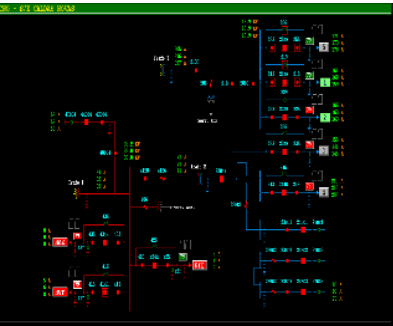
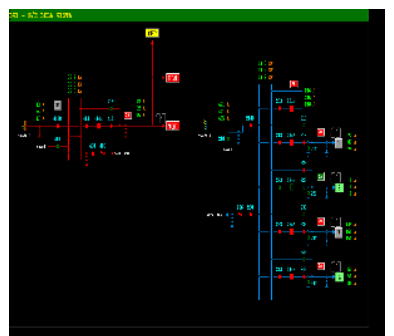
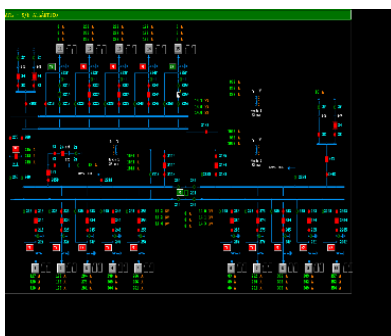
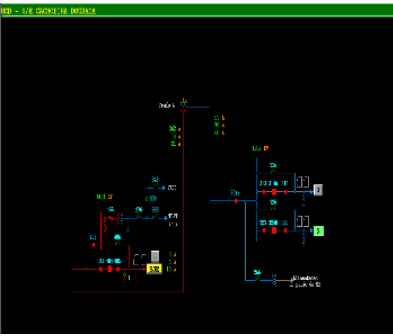
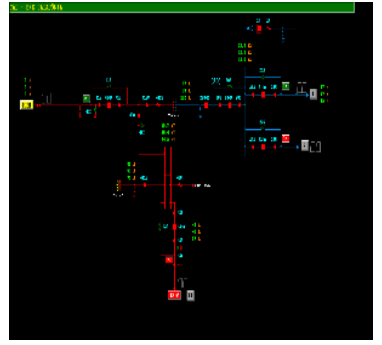
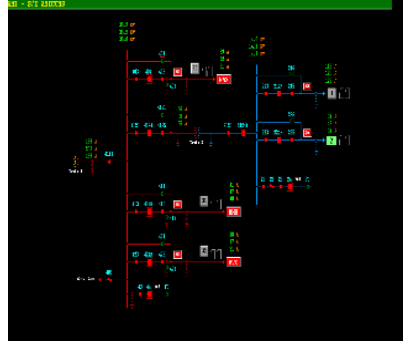
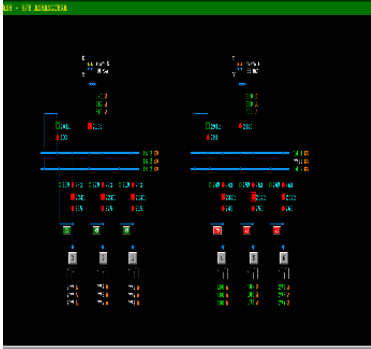
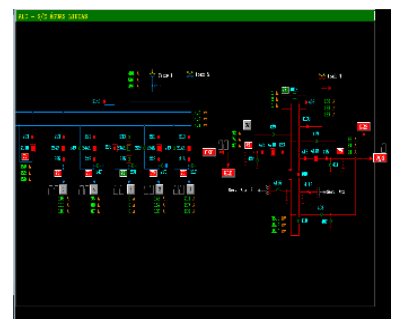
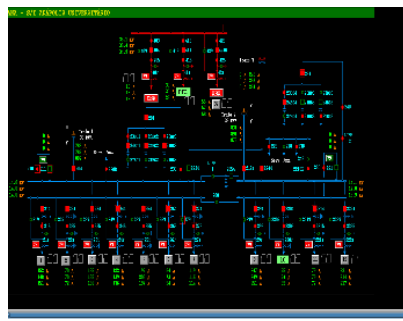
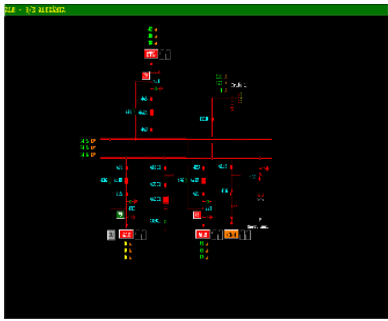

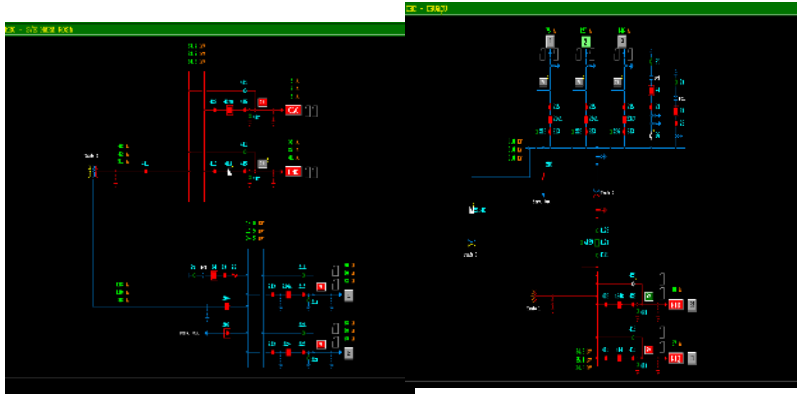
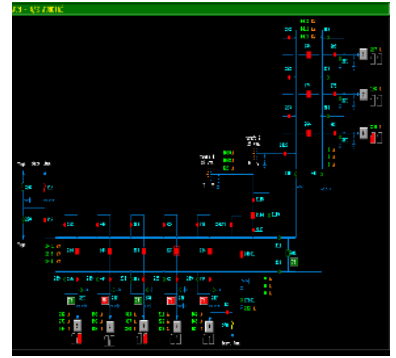
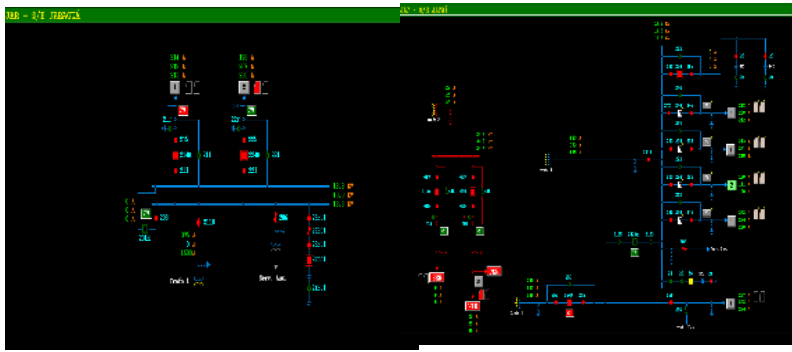

DEMAIS EVIDÊNCIAS

DADOS TÉCNICO - OPERACIONAIS ENEL GO

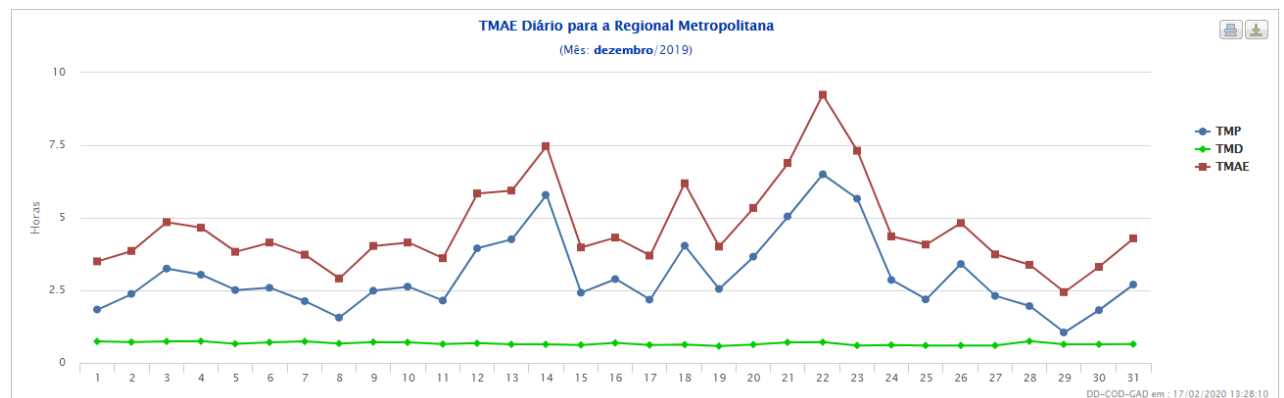
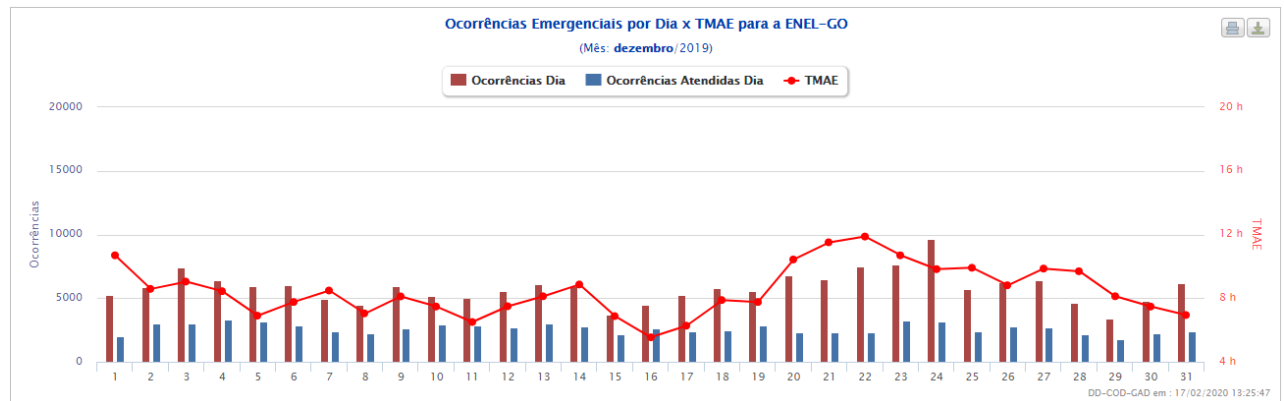
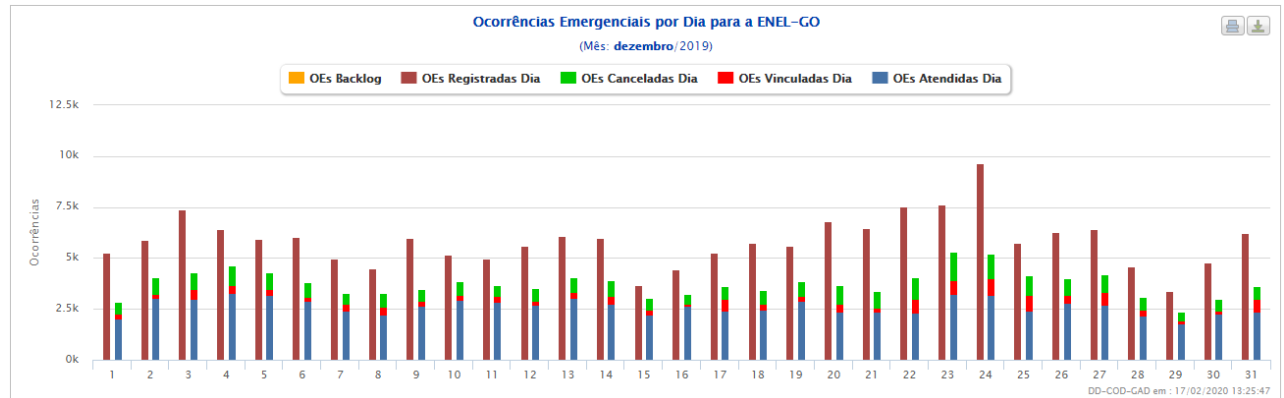
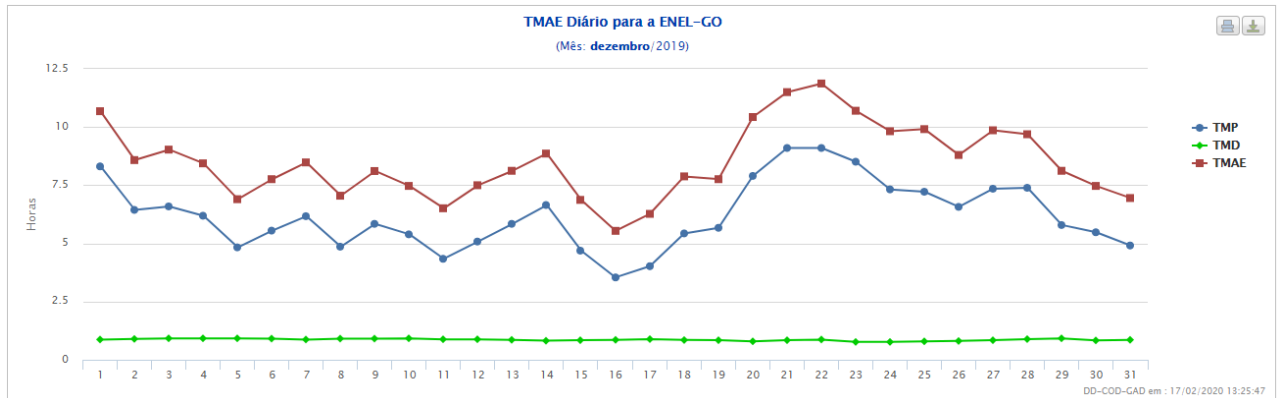

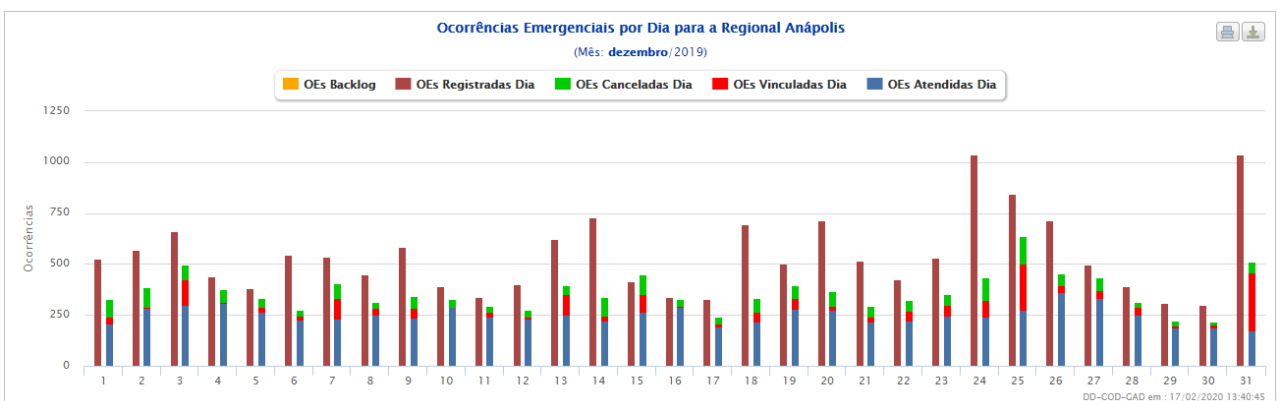
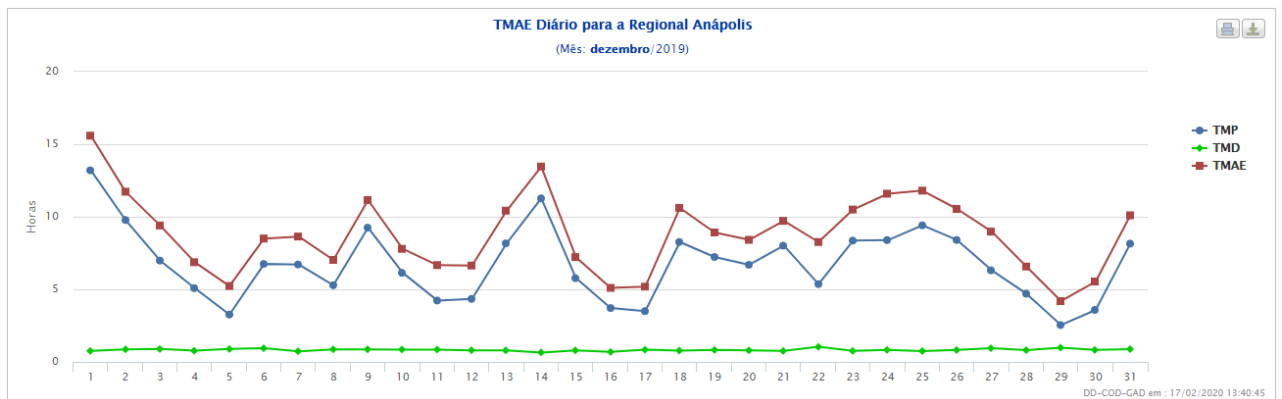
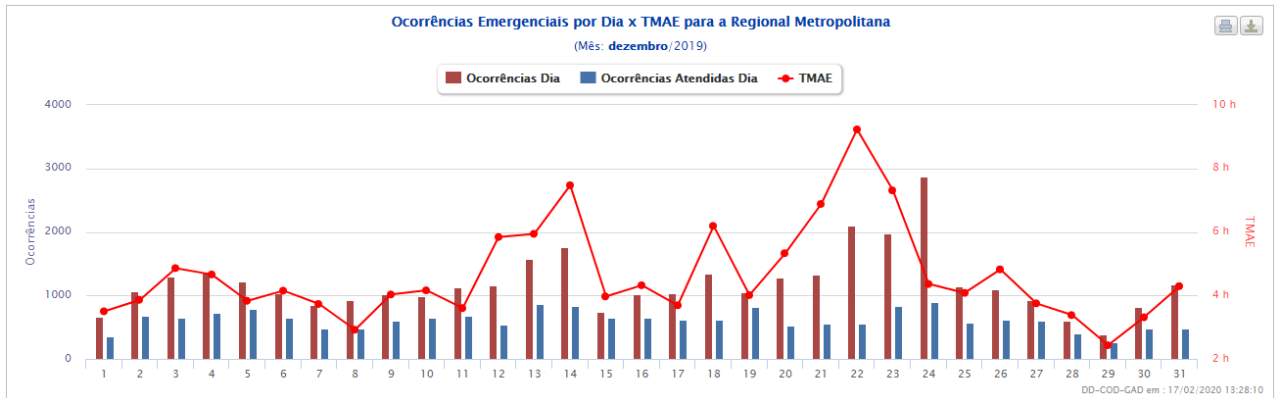

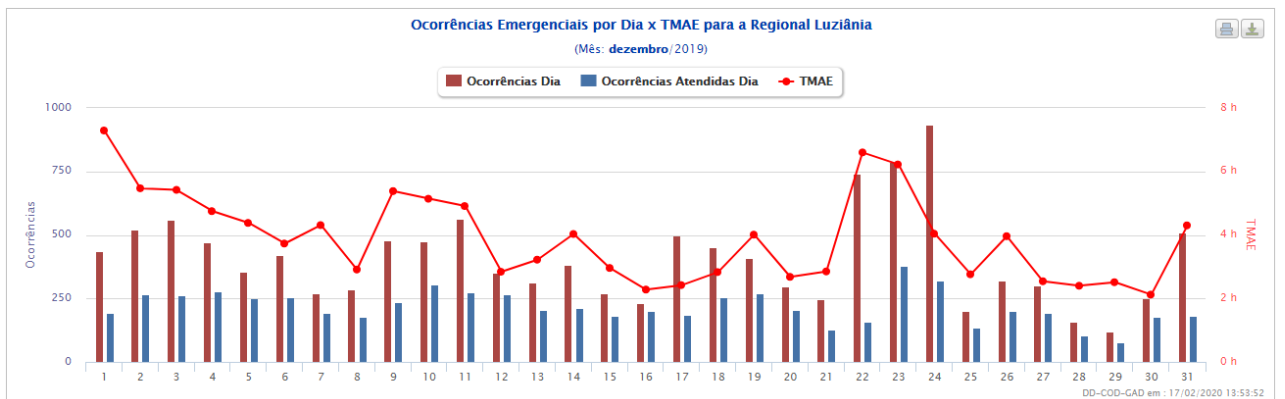
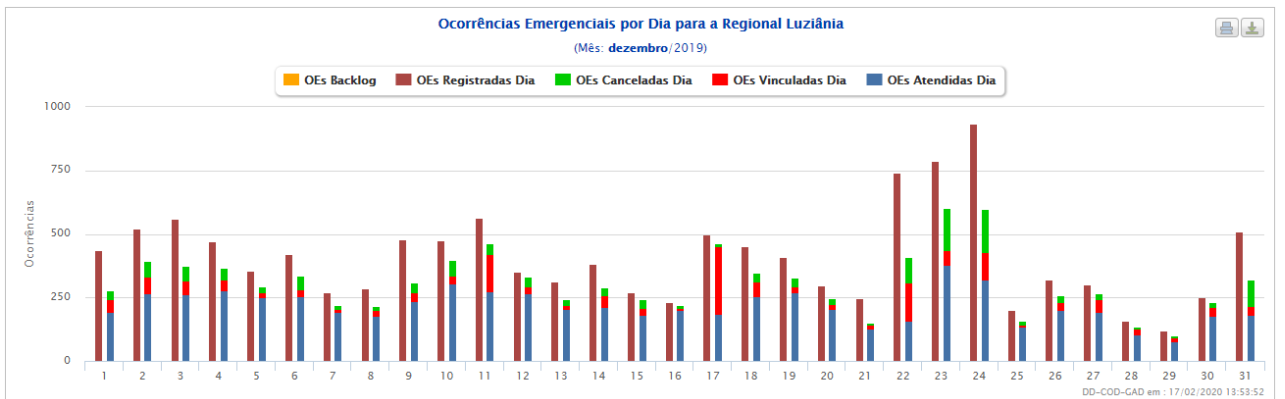
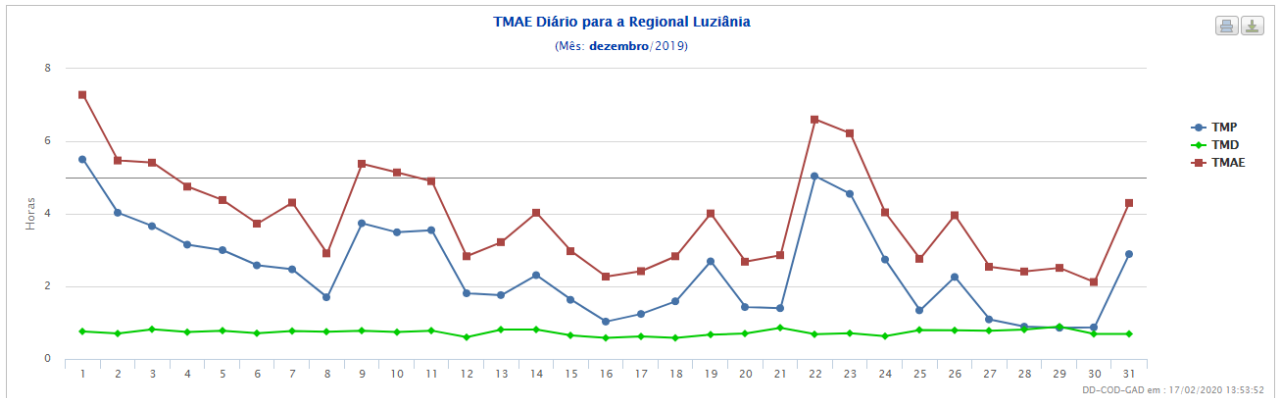
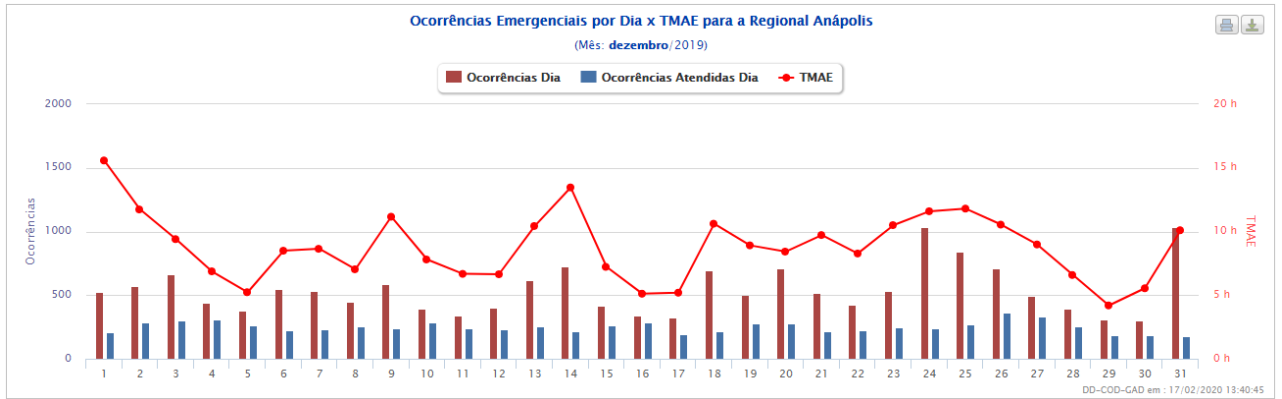

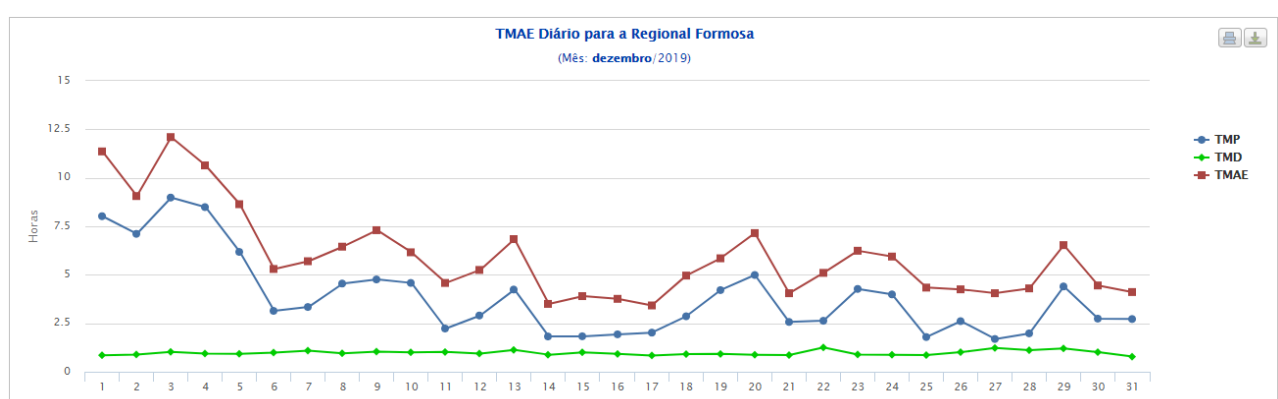
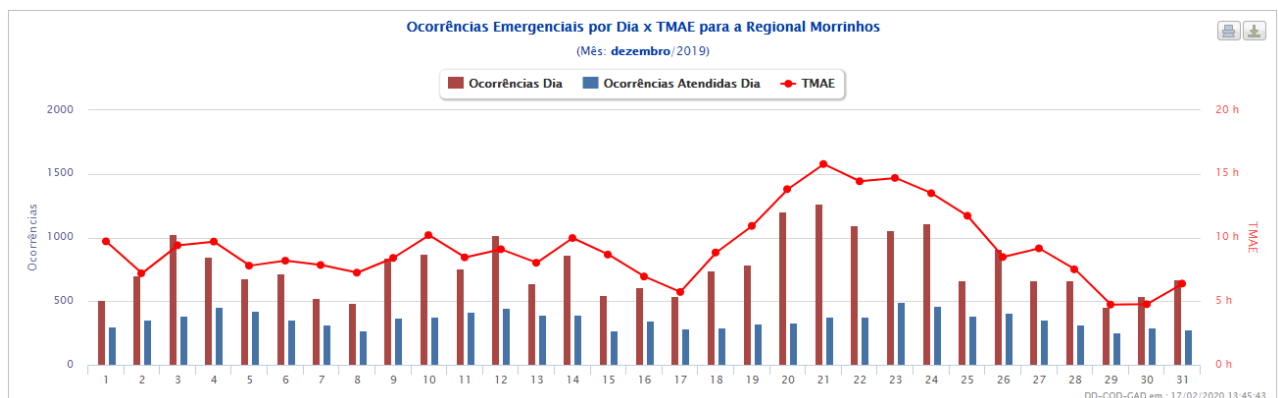
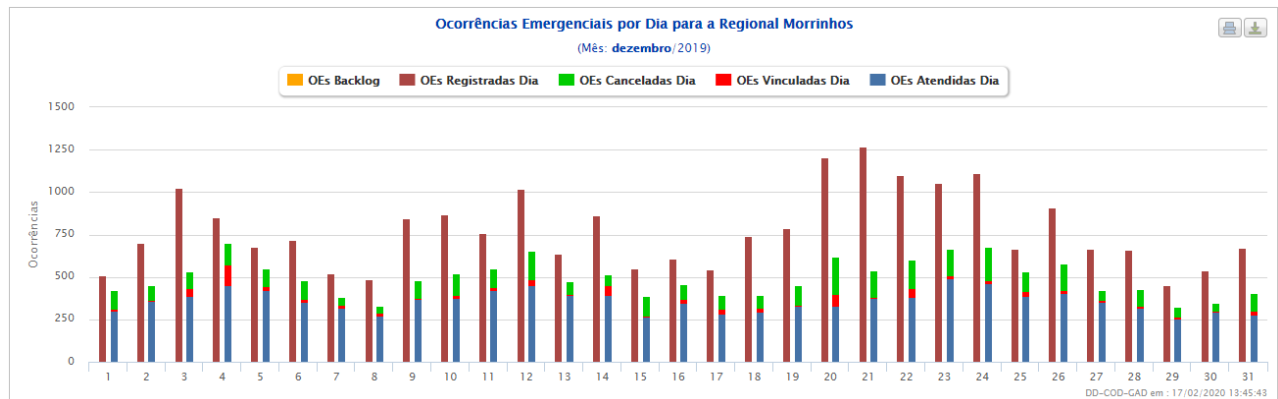
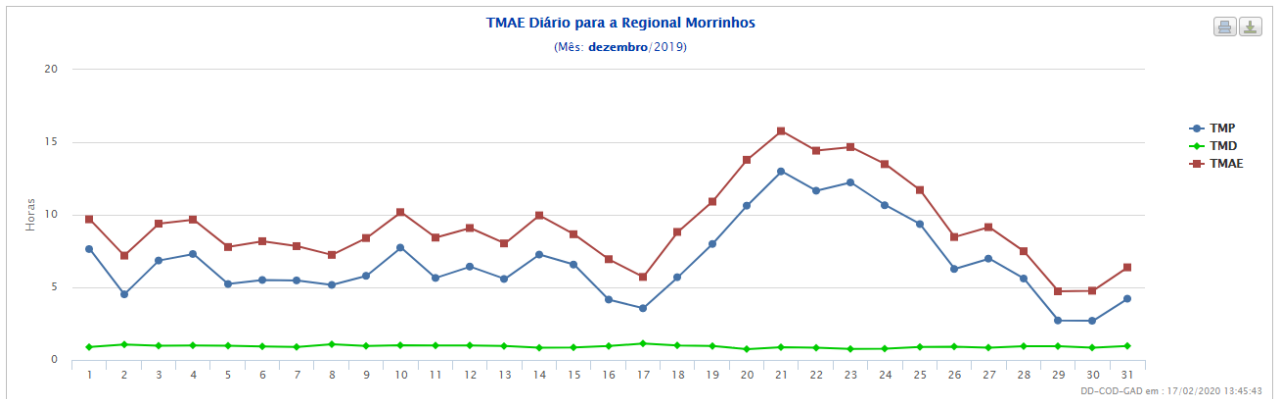

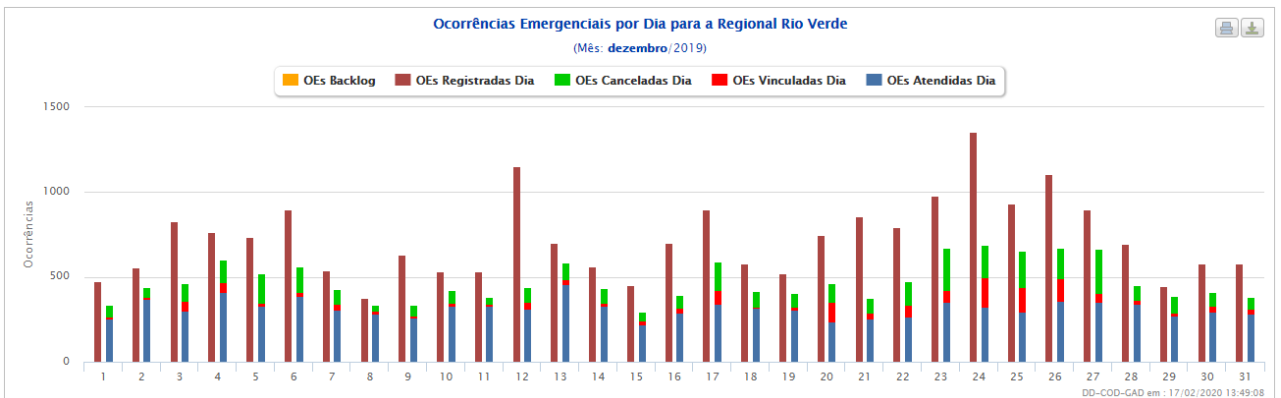
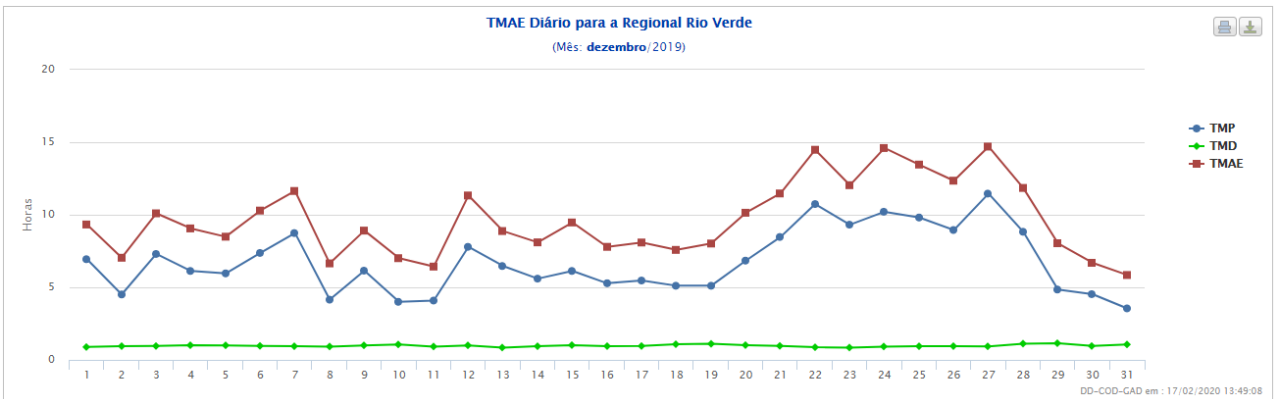
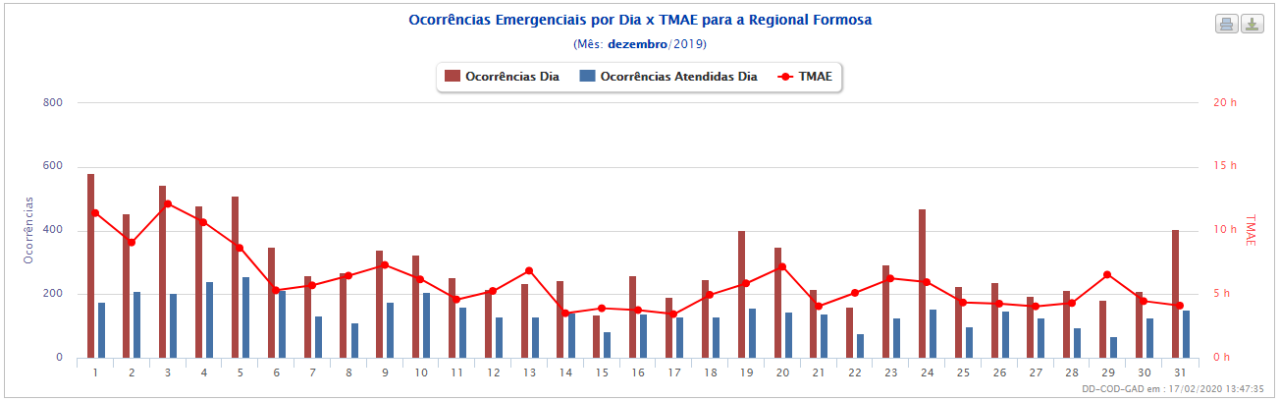
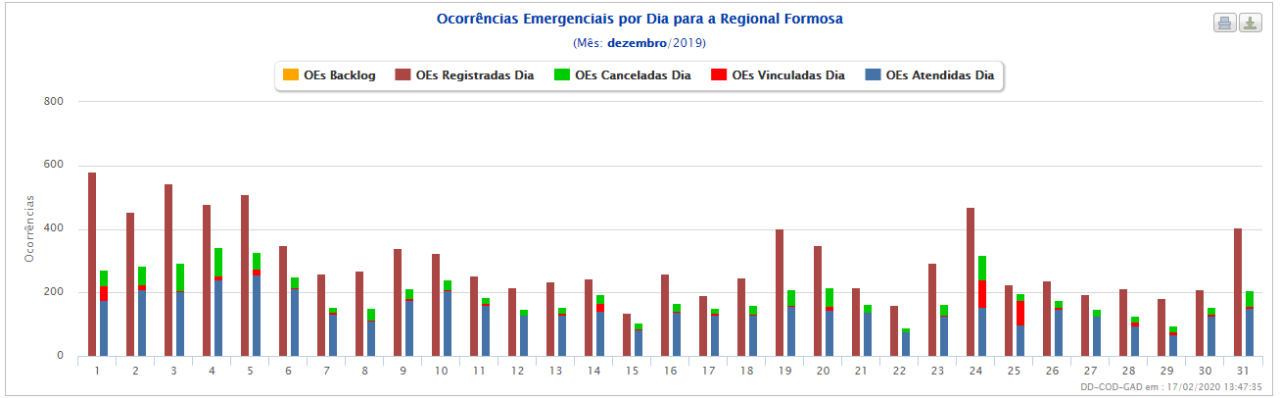

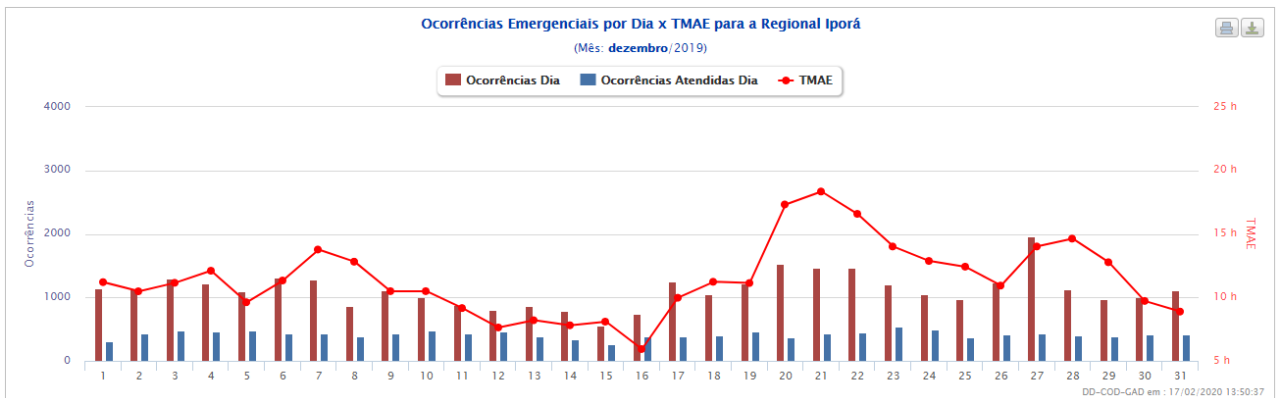
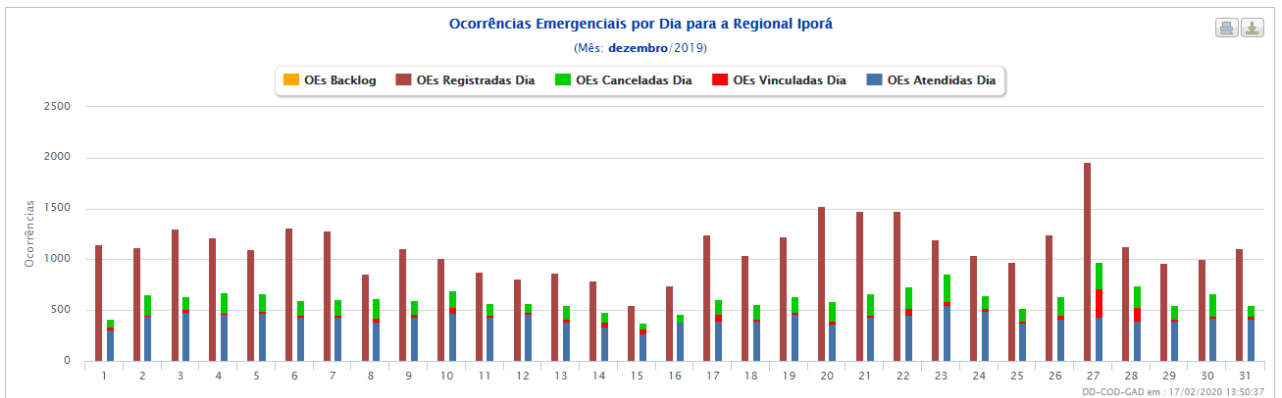
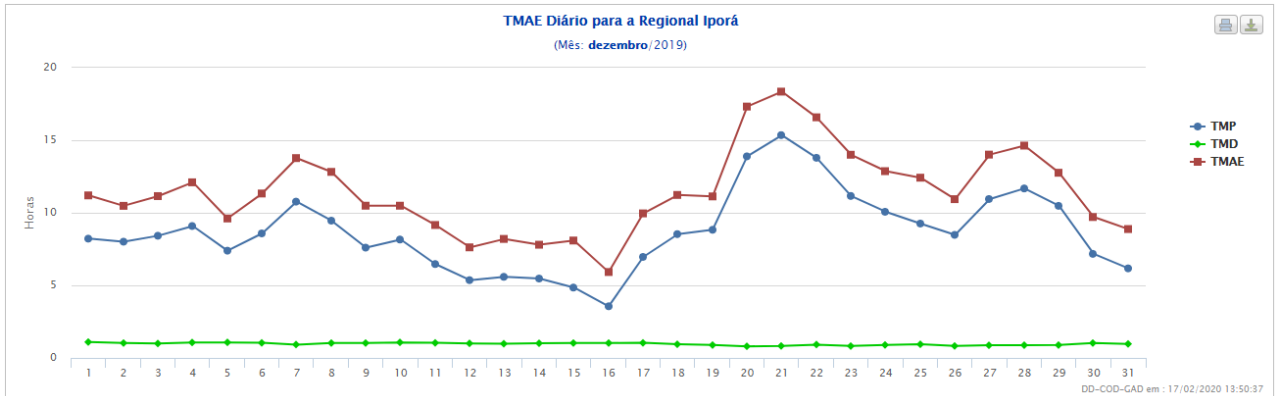
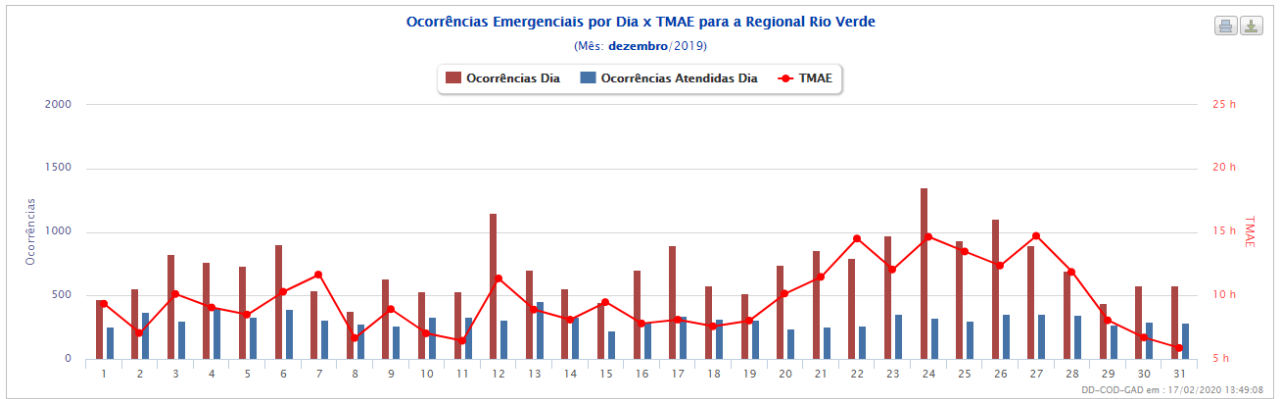

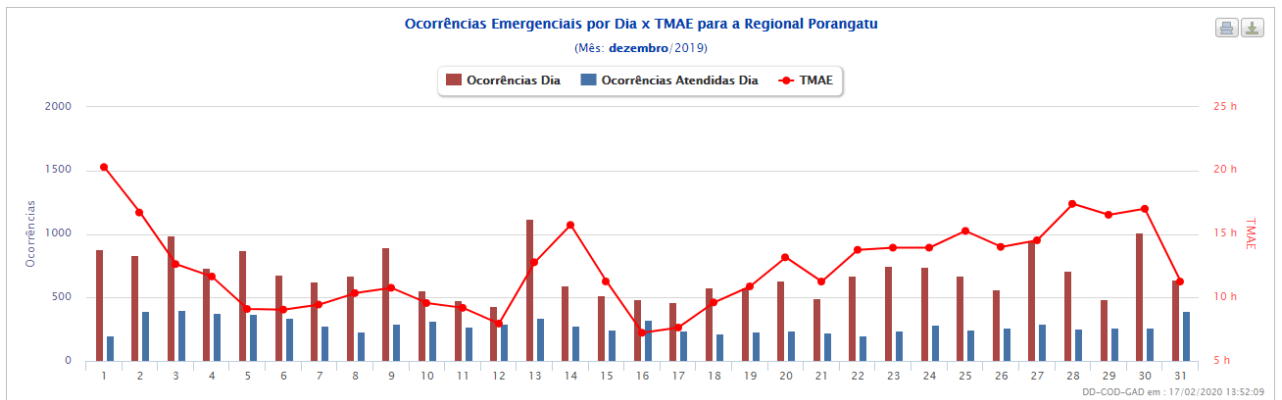
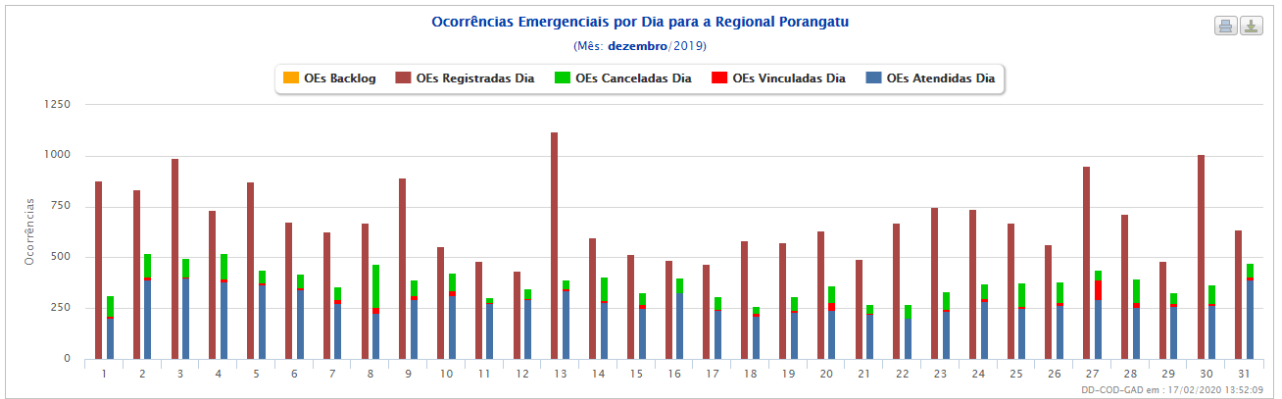
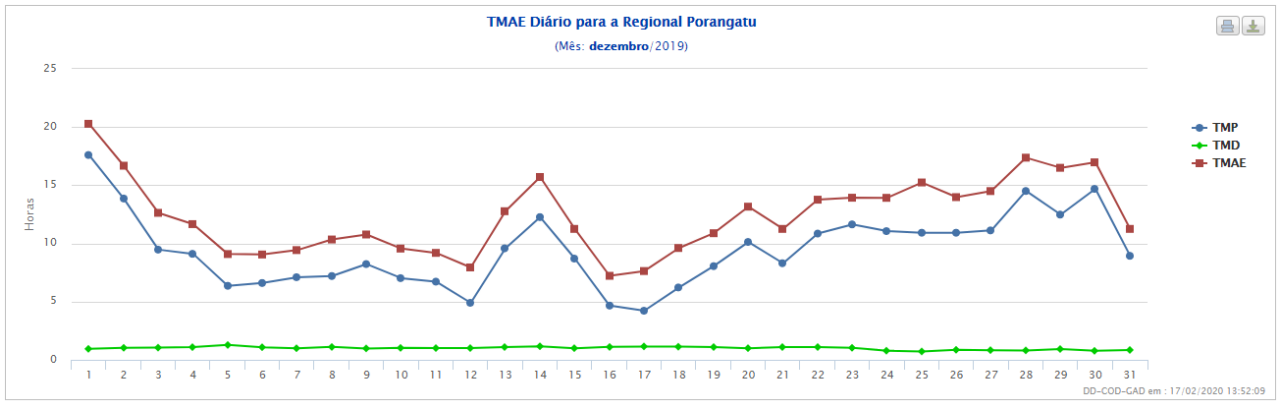

CLIMATEMPO

**Lauda Meteorológico de Evento Climático
- CELG Distribuição S.A. - 13 de
dezembro de 2019**

São Paulo, SP,
Brasil Janeiro de
2020

Sumário

1	ANÁLISE DE EVENTO METEOROLÓGICO	2
1.1	Descrição do Evento.....	2
1.2	Abrangência do Evento	5
2	CLASSIFICAÇÃO COBRADE	14
3	RESUMO DO EVENTO	15
4	REFERÊNCIAS.....	19

1 Análise de Evento Meteorológico

1.1 Descrição do Evento

Na figura a seguir é apresentada a área de concessão da CELG Distribuição, dividida em regiões, a serem analisadas neste relatório.



Figura 1 – Regiões de Goiás atendidas pela CELG Distribuição.

O ar quente e úmido favoreceu a formação de nuvens de tempestade que avançaram sobre o estado de Goiás entre os dias 13 e 14 de dezembro de 2019. Nas Figuras 2 e 3 são apresentadas as descargas atmosféricas nuvem-solo (raios) e nuvem-nuvem detectadas pelo sistema Earth Networks. Entre as 09h00 do dia 13 e 16h40 do dia 14 de dezembro foram registrados 18046 raios nuvem-solo e 28894 descargas nuvem-nuvem sobre a área da CELG Distribuição em Goiás.

Estações do Instituto Nacional de Meteorologia (INMET), representativas da área de concessão da CELG Distribuição Goiás, registraram chuva forte (segundo a American Meteorological Society - Sociedade Meteorológica Americana -, chuvas com taxa entre 2,5mm a 7,6 mm por hora são consideradas moderadas e aquelas com taxa superior a 7,6 mm por hora são consideradas chuva forte). Na tabela 1 são apresentados os registros de

acumulados horários superiores a 7,6 mm.

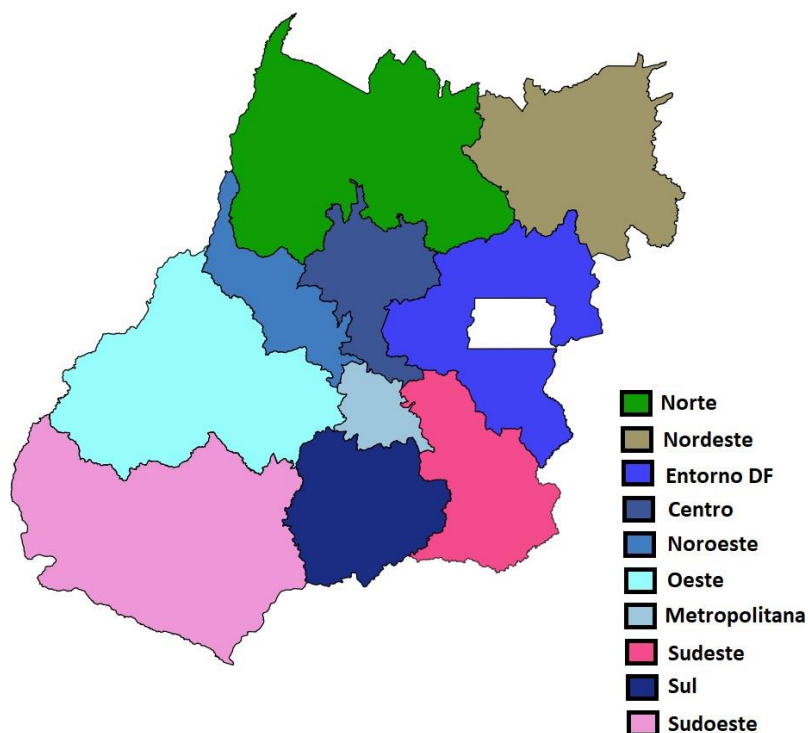

Figura 2 – Descargas atmosféricas nuvem-solo (em preto) detectadas pelo sistema Earth Networks entre 09h00 do dia 13 e 16h40 do dia 14 de dezembro de 2019 sobre a área de concessão da CELG Distribuição.



Figura 3 – Descargas atmosféricas nuvem-nuvem (em vermelho) detectadas pelo sistema Earth Networks entre 09h00 do dia 13 e 16h40 do dia 14 de dezembro de 2019 sobre a área de concessão da CELG Distribuição.

Tabela 1 – Acumulado horário de chuva registrada pelo INMET.

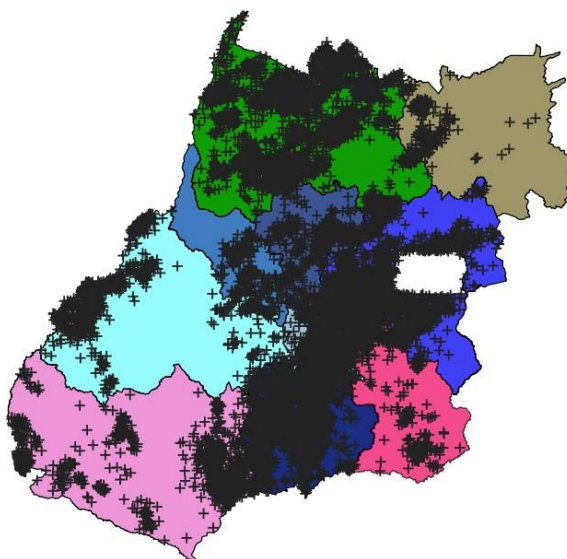
Estação	Horário	Precipitação (mm)
Alto Araguaia	Entre 17h e 18h do dia 13/12/2019	10.2
Catalão	Entre 17h e 18h do dia 13/12/2019	9.
Goiânia	Entre 2h e 3h do dia 14/12/2019	7.8
Itumbiara	Entre 14h e 15h do dia 13/12/2019	17.6
Jataí	Entre 17h e 18h do dia 13/12/2019	21.4
Luziânia	Entre 2h e 3h do dia 14/12/2019	16.6
Morrinhos	Entre 5h e 6h do dia 14/12/2019	11.

1.2 Abrangência do Evento

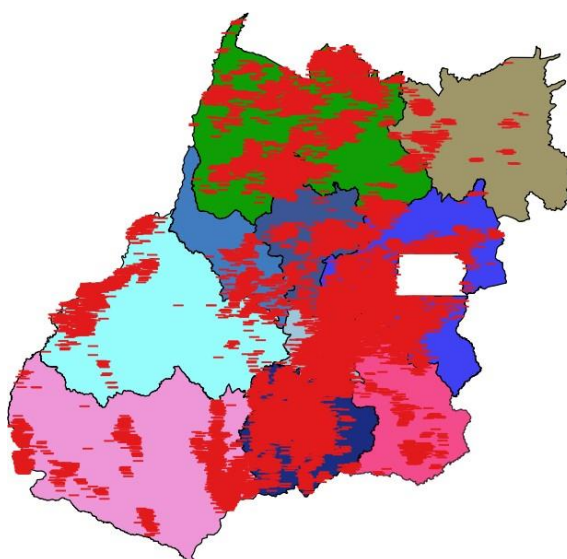
A seguir são apresentadas as imagens realçadas do satélite GOES-16 entre as 11h00 do dia 13 e 21h00 do dia 14 de dezembro de 2019. Os tons em vermelho e preto indicam a presença de nuvens de grande desenvolvimento vertical, geralmente associadas à ocorrência de tempo severo.

11h00 - 13 de dezembro de 2019



Figura 4 – Imagens realçadas do satélite GOES-16 das 13h00 do dia 13 de dezembro de 2019.
FONTE: Cptec/INPE.

13h00 - 13 de dezembro de 2019

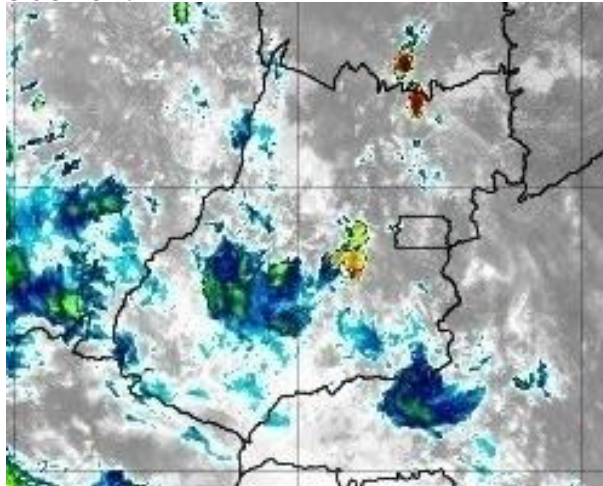

Figura 5 – Imagens realçadas do satélite GOES-16 das 13h00 do dia 13 de dezembro de 2019.
FONTE: Cptec/INPE.

15h00 - 13 de dezembro de 2019

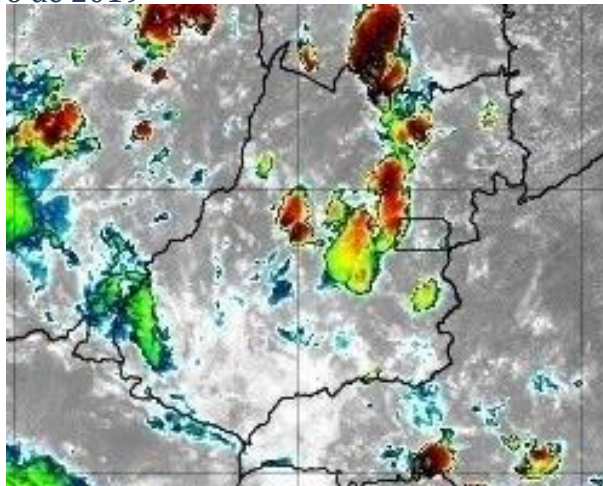

Figura 6 – Imagens realçadas do satélite GOES-16 das 15h00 do dia 13 de dezembro de 2019.
FONTE: Cptec/INPE.

17h00 - 13 de dezembro de 2019

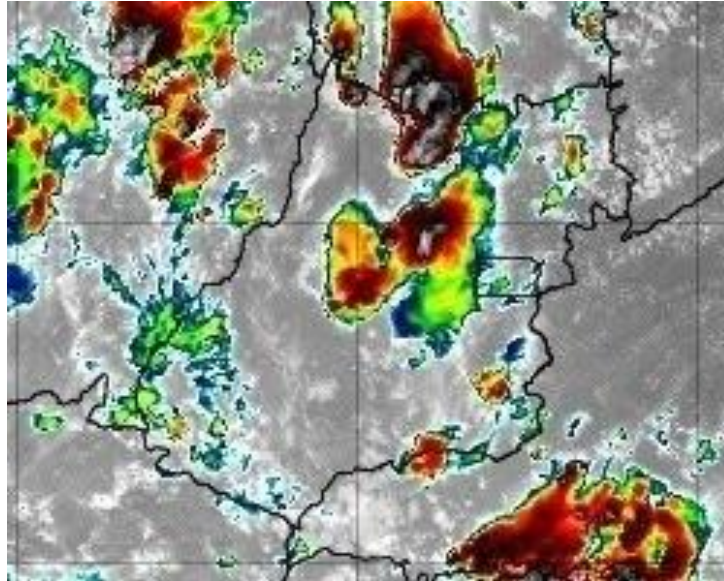

Figura 7 – Imagens realçadas do satélite GOES-16 das 17h00 do dia 13 de dezembro de 2019.
FONTE: Cptec/INPE.

19h00 - 13 de dezembro de 2019

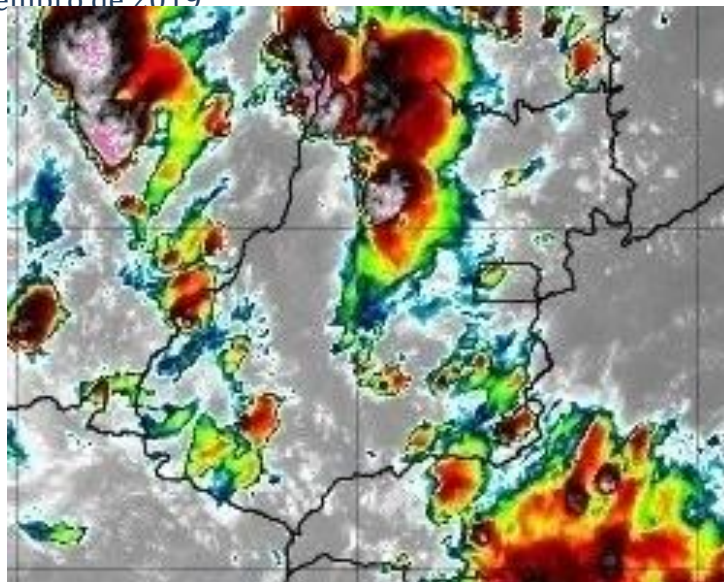

Figura 8 – Imagens realçadas do satélite GOES-16 das 19h00 do dia 13 de dezembro de 2019.
FONTE: Cptec/INPE.

21h00 - 13 de dezembro de 2019

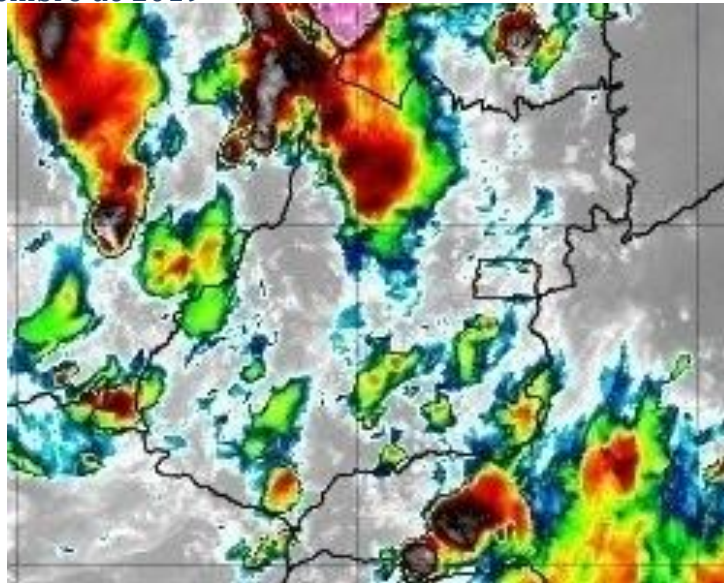

Figura 9 – Imagens realçadas do satélite GOES-16 das 21h00 do dia 13 de dezembro de 2019.
FONTE: Cptec/INPE.

23h00 - 13 de dezembro de 2019

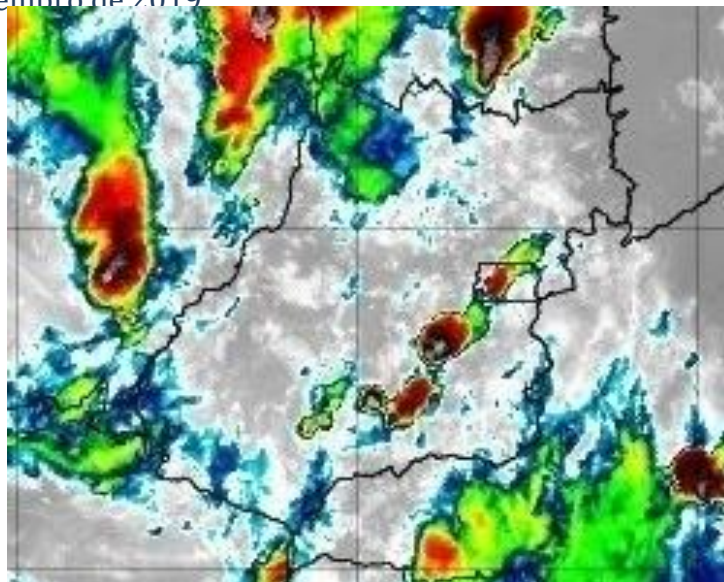

Figura 10 – Imagens realçadas do satélite GOES-16 das 23h00 do dia 13 de dezembro de 2019.
FONTE: Cptec/INPE.

01h00 - 14 de dezembro de 2019



Figura 11 – Imagens realçadas do satélite GOES-16 das 01h00 do dia 14 de dezembro de 2019.
FONTE: Cptec/INPE.

03h00 - 14 de dezembro de 2019

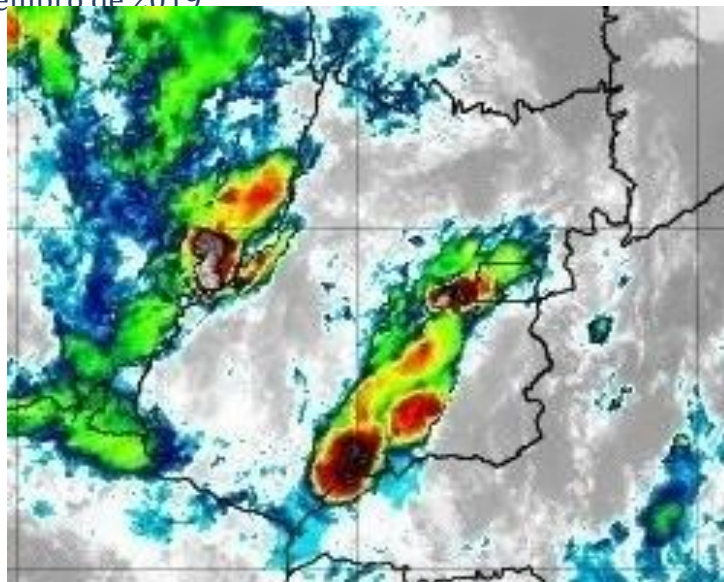

Figura 12 – Imagens realçadas do satélite GOES-16 das 03h00 do dia 14 de dezembro de 2019.
FONTE: Cptec/INPE.

05h00 - 14 de dezembro de 2019

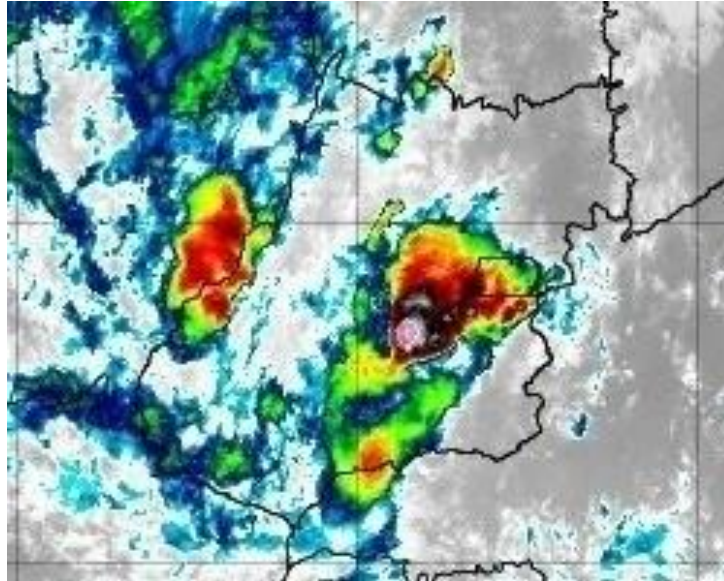

Figura 13 – Imagens realçadas do satélite GOES-16 das 05h00 do dia 14 de dezembro de 2019.
FONTE: Cptec/INPE.

07h00 - 14 de dezembro de 2019

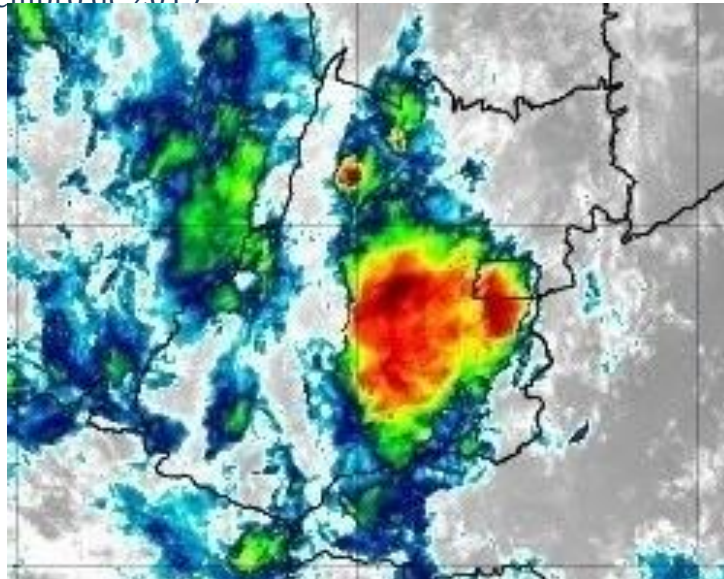

Figura 14 – Imagens realçadas do satélite GOES-16 das 07h00 do dia 14 de dezembro de 2019.
FONTE: Cptec/INPE.

09h00 - 14 de dezembro de 2019

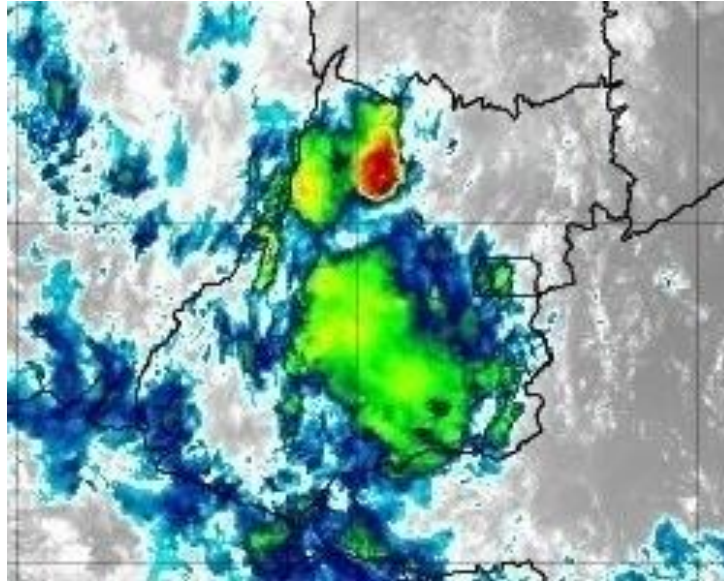

Figura 15 – Imagens realçadas do satélite GOES-16 das 09h00 do dia 14 de dezembro de 2019.
FONTE: Cptec/INPE.

11h00 - 14 de dezembro de 2019

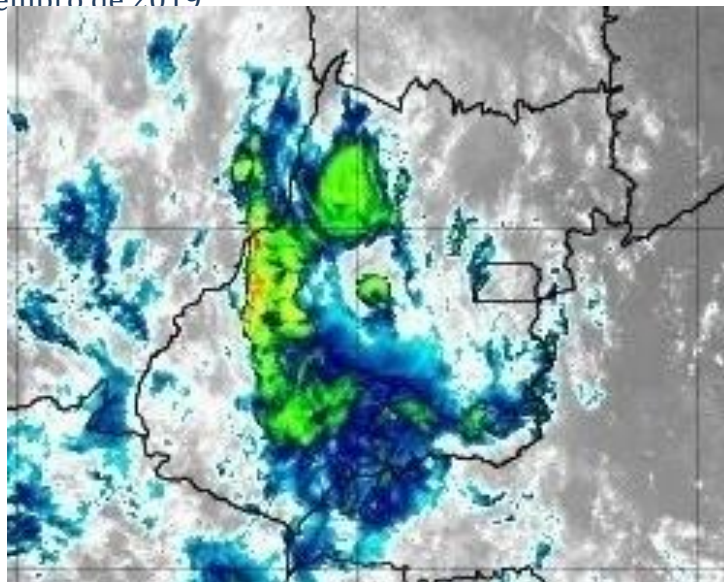

Figura 16 – Imagens realçadas do satélite GOES-16 das 11h00 do dia 14 de dezembro de 2019.
FONTE: Cptec/INPE.

13h00 - 14 de dezembro de 2019

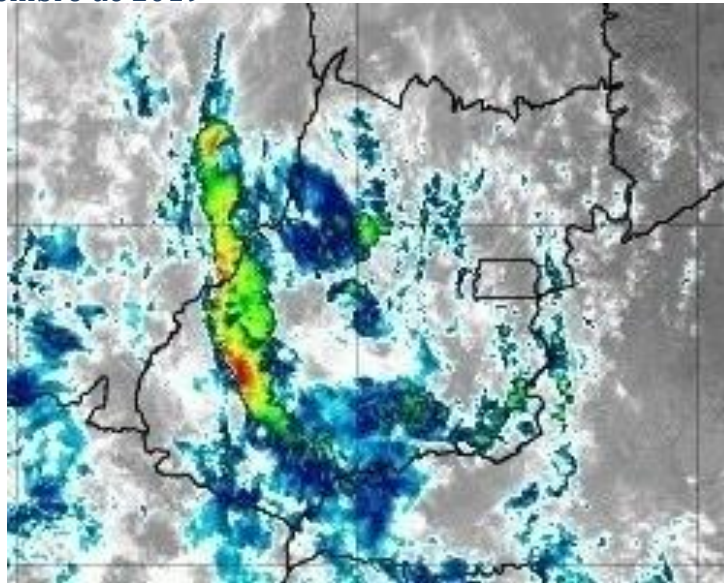

Figura 17 – Imagens realçadas do satélite GOES-16 das 13h00 do dia 14 de dezembro de 2019.
FONTE: Cptec/INPE.

15h00 - 14 de dezembro de 2019

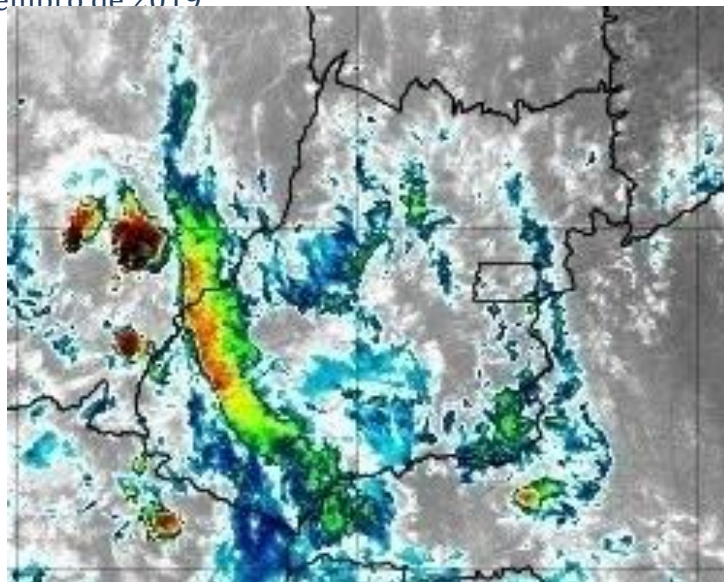

Figura 18 – Imagens realçadas do satélite GOES-16 das 15h00 do dia 14 de dezembro de 2019.
FONTE: Cptec/INPE.

17h00 - 14 de dezembro de 2019

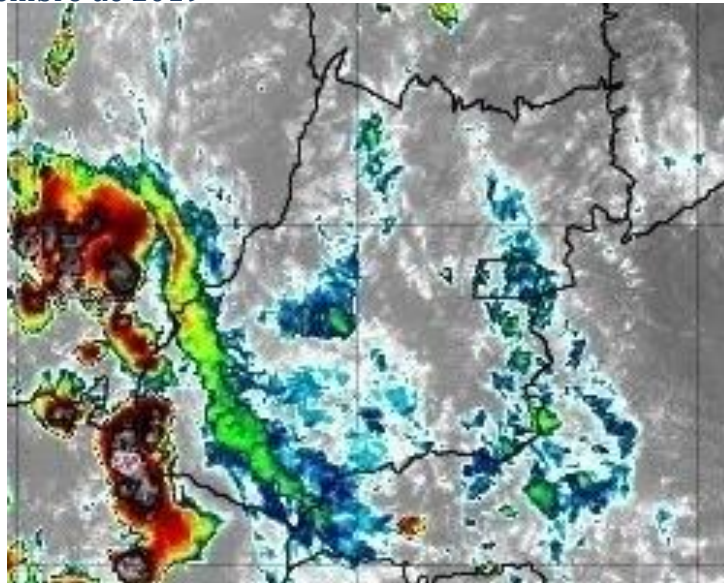

Figura 19 – Imagens realçadas do satélite GOES-16 das 17h00 do dia 14 de dezembro de 2019.
FONTE: Cptec/INPE.

19h00 - 14 de dezembro de 2019

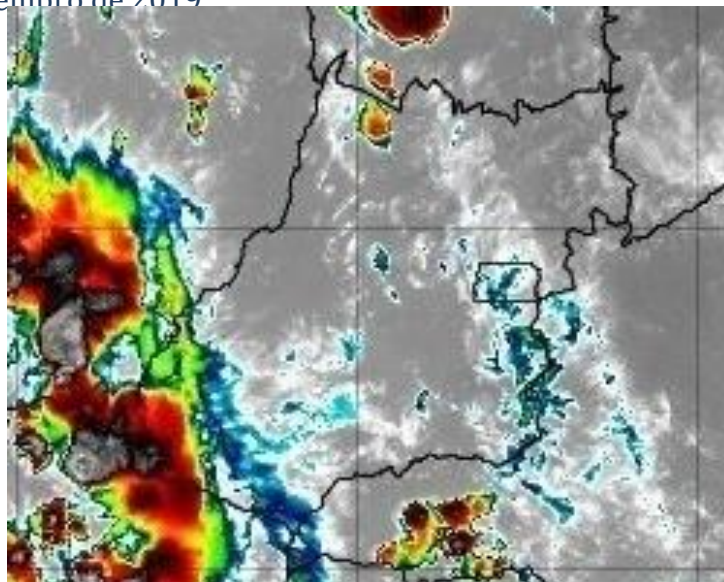

Figura 20 – Imagens realçadas do satélite GOES-16 das 19h00 do dia 14 de dezembro de 2019.
FONTE: Cptec/INPE.

21h00 - 14 de dezembro de 2019

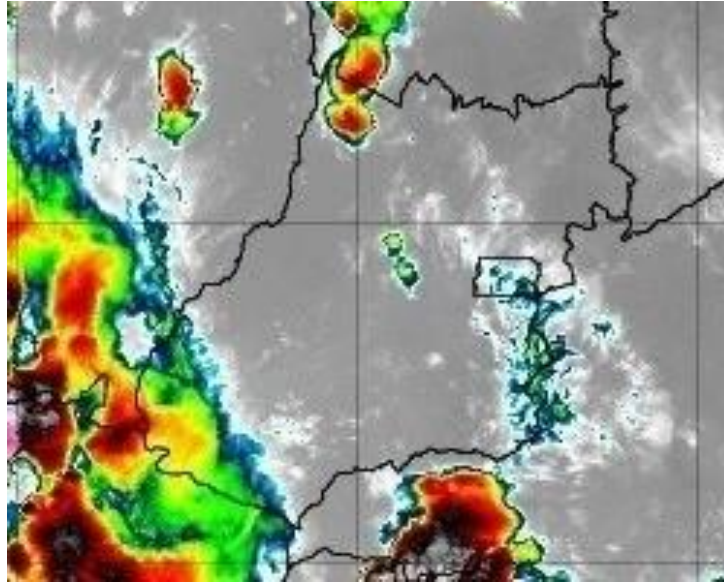

Figura 21 – Imagens realçadas do satélite GOES-16 das 21h00 do dia 14 de dezembro de 2019.
FONTE: Cptec/INPE.

2 Classificação COBRADE

O COBRADE (Classificação e Codificação Brasileira de Desastres) foi criado com o intuito de adequar a classificação brasileira à classificação utilizada pela ONU na classificação de desastres e nivelar o país aos demais organismos de gestão de desastres do mundo.

Baseados nos dados analisados nos itens anteriores, podemos classificar o evento ocorrido na CELG Distribuição Tempestade de raios (Código 1.3.2.1.2) e Chuvas intensas (Código 1.3.2.1.4).

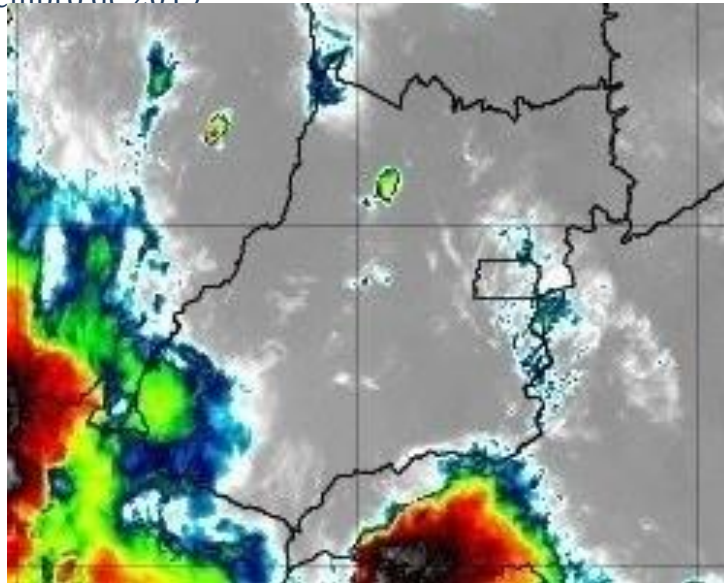
3 Resumo do Evento

Nuvens de tempestade, do tipo Cumulonimbus, associadas ao ar quente e úmido se desenvolveram e avançaram sobre o estado de Goiás entre a manhã do dia 13 e a tarde do dia 14 de dezembro de 2019.

Entre as 09h00 do dia 13 e as 16h40 do dia 14 de dezembro de 2019 foram detectados 46940 descargas atmosféricas sobre a área de concessão CELG Distribuição Goiás. Houve registro de chuva forte em estações do INMET representativas da área de interesse entre os dias 13 e 14 de dezembro. Na estação de Jataí foram acumulados 21,4 mm em apenas uma hora, entre 17h e 18h do dia 13.

Tabela 2 – Resumo do evento Região Sudoeste

Número/Código do Evento	
Número/Código do Relatório	
Descrição	Tempestade com intensa atividade elétrica no interior das nuvens, com grande desenvolvimento vertical. Chuvas com acumulados significativos.
Código COBRADE	1.3.2.1.2 - Tempestade de raios e 1.3.2.1.4 - Chuvas intensas
Hora início do evento	13h30 do dia 13 de dezembro de 2019
Hora de fim do evento	16h40 do dia 14 de dezembro de 2019
Abrangência	Região Sudoeste da CELG Distribuição S.A.

Tabela 3 – Resumo do evento Região Sul

Número/Código do Evento	
Número/Código do Relatório	
Descrição	Tempestade com intensa atividade elétrica no interior das nuvens, com grande desenvolvimento vertical. Chuvas com acumulados significativos.
Código COBRADE	1.3.2.1.2 - Tempestade de raios e 1.3.2.1.4 - Chuvas intensas
Hora início do evento	12h30 do dia 13 de dezembro de 2019
Hora de fim do evento	07h30 do dia 14 de dezembro de 2019
Abrangência	Região Sul da CELG Distribuição S.A.

Tabela 4 – Resumo do evento Região Sudeste

Número/Código do Evento	
Número/Código do Relatório	
Descrição	Tempestade com intensa atividade elétrica no interior das nuvens, com grande desenvolvimento vertical. Chuvas com acumulados significativos.
Código COBRADE	1.3.2.1.2 - Tempestade de raios e 1.3.2.1.4 - Chuvas intensas
Hora início do evento	11h30 do dia 13 de dezembro de 2019
Hora de fim do evento	06h00 do dia 14 de dezembro de 2019
Abrangência	Região Sudeste da CELG Distribuição S.A.

Tabela 5 – Resumo do evento Região Metropolitana

Número/Código do Evento	
Número/Código do Relatório	
Descrição	Tempestade com intensa atividade elétrica no interior das nuvens, com grande desenvolvimento vertical. Chuvas com acumulados significativos.
Código COBRADE	1.3.2.1.2 - Tempestade de raios e 1.3.2.1.4 - Chuvas intensas
Hora início do evento	10h00 do dia 13 de dezembro de 2019
Hora de fim do evento	07h30 do dia 14 de dezembro de 2019
Abrangência	Região Metropolitana da CELG Distribuição S.A.

Tabela 6 – Resumo do evento Região Oeste

Número/Código do Evento	
Número/Código do Relatório	
Descrição	Tempestade com intensa atividade elétrica no interior das nuvens, com grande desenvolvimento vertical. Chuvas com acumulados significativos.
Código COBRADE	1.3.2.1.2 - Tempestade de raios e 1.3.2.1.4 - Chuvas intensas
Hora início do evento	09h00 do dia 13 de dezembro de 2019
Hora de fim do evento	05h00 do dia 14 de dezembro de 2019
Abrangência	Região Oeste da CELG Distribuição S.A.

Tabela 7 – Resumo do evento Região EDF

Número/Código do Evento	
Número/Código do Relatório	
Descrição	Tempestade com intensa atividade elétrica no interior das nuvens, com grande desenvolvimento vertical. Chuvas com acumulados significativos.
Código COBRADE	1.3.2.1.2 - Tempestade de raios e 1.3.2.1.4 - Chuvas intensas
Hora início do evento	10h00 do dia 13 de dezembro de 2019
Hora de fim do evento	06h45 do dia 14 de dezembro de 2019
Abrangência	Região EDF da CELG Distribuição S.A.

Tabela 8 – Resumo do evento Região Centro

Número/Código do Evento	
Número/Código do Relatório	
Descrição	Tempestade com intensa atividade elétrica no interior das nuvens, com grande desenvolvimento vertical. Chuvas com acumulados significativos.
Código COBRADE	1.3.2.1.2 - Tempestade de raios e 1.3.2.1.4 - Chuvas intensas
Hora início do evento	10h00 do dia 13 de dezembro de 2019
Hora de fim do evento	09h00 do dia 14 de dezembro de 2019
Abrangência	Região Centro da CELG Distribuição S.A.

Tabela 9 – Resumo do evento Região Noroeste

Número/Código do Evento	
Número/Código do Relatório	
Descrição	Tempestade com intensa atividade elétrica no interior das nuvens, com grande desenvolvimento vertical. Chuvas com acumulados significativos.
Código COBRADE	1.3.2.1.2 - Tempestade de raios e 1.3.2.1.4 - Chuvas intensas
Hora início do evento	11h00 do dia 13 de dezembro de 2019
Hora de fim do evento	10h30 do dia 14 de dezembro de 2019
Abrangência	Região Noroeste da CELG Distribuição S.A.

Tabela 10 – Resumo do evento Região Norte

Número/Código do Evento	
Número/Código do Relatório	
Descrição	Tempestade com intensa atividade elétrica no interior das nuvens, com grande desenvolvimento vertical. Chuvas com acumulados significativos.
Código COBRADE	1.3.2.1.2 - Tempestade de raios e 1.3.2.1.4 - Chuvas intensas
Hora início do evento	10h30 do dia 13 de dezembro de 2019
Hora de fim do evento	09h30 do dia 14 de dezembro de 2019
Abrangência	Região Norte da CELG Distribuição S.A.

Tabela 11 – Resumo do evento Região Nordeste

Número/Código do Evento	
Número/Código do Relatório	
Descrição	Tempestade com intensa atividade elétrica no interior das nuvens, com grande desenvolvimento vertical. Chuvas com acumulados significativos.
Código COBRADE	1.3.2.1.2 - Tempestade de raios e 1.3.2.1.4 - Chuvas intensas
Hora início do evento	09h30 do dia 13 de dezembro de 2019
Hora de fim do evento	20h30 do dia 13 de dezembro de 2019
Abrangência	Região Nordeste da CELG Distribuição S.A.

4 Referências

- RMetS Royal Meteorological Society – Beaufort Scale - <https://www.rmets.org/weather-and-climate/observing/beaufort-scale>

- Instituto Nacional de Meteorologia (INMET) - <http://www.inmet.gov.br>

- Cptec/INPE- <https://www.cptec.inpe.br/>

- Centro de Hidrografia da Marinha do Brasil - <https://www.marinha.mil.br/chm/>

- Meteorology Glossary - American Meteorological Society -
<http://glossary.ametsoc.org/>

Anexos

A.1 Carta Sinótica



Figura A1 - Carta sinótica para as 1200Z do dia 13 de dezembro de 2019 (09h00 do dia 13 de dezembro de 2019, hora local. FONTE: Marinha do Brasil).



Figura A2 - Carta sinótica da Marinha do Brasil para as 0000Z do dia 14 de dezembro de 2019 (21h00 do dia 13 de dezembro de 2019, hora local). FONTE: Marinha do Brasil).

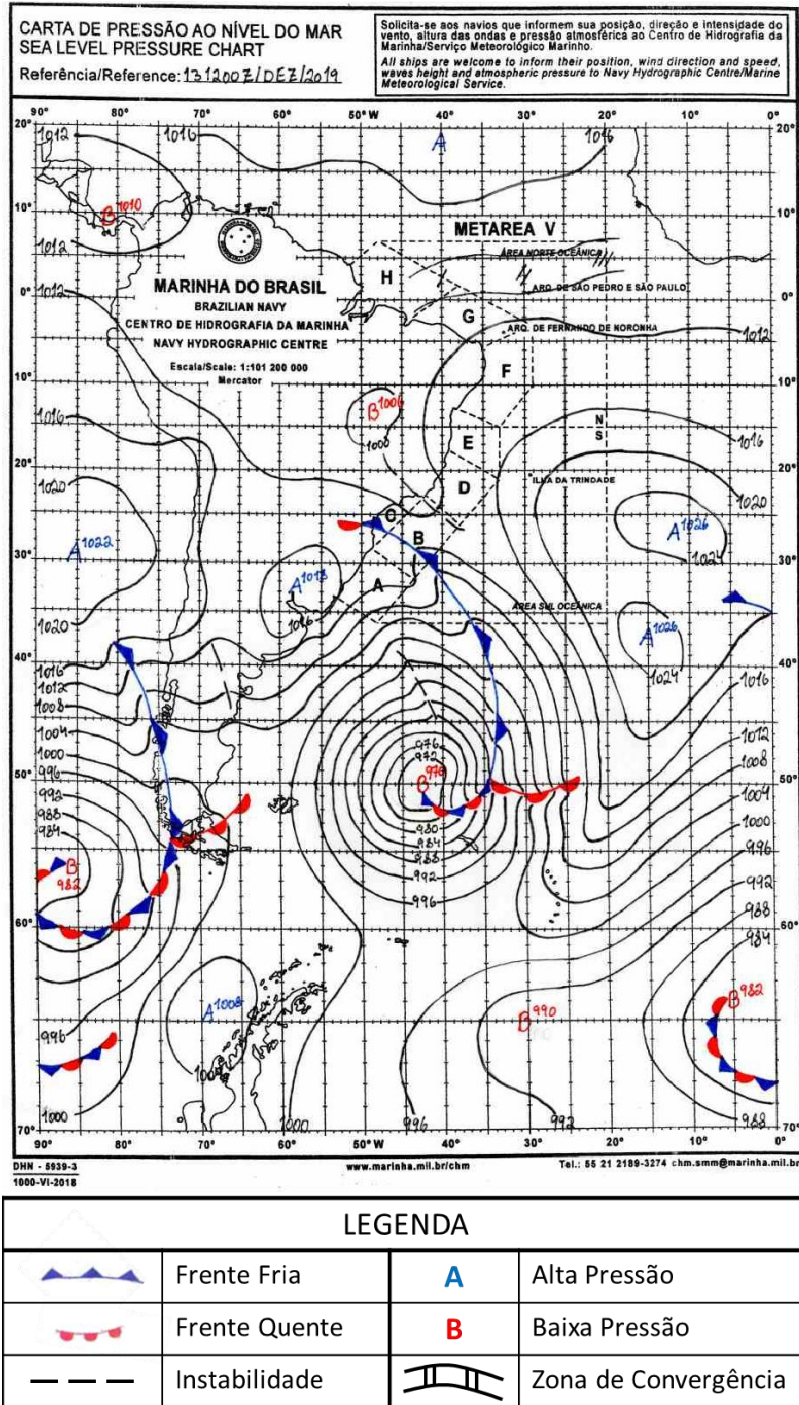

LEGENDA			
	Frente Fria	A	Alta Pressão
	Frente Quente	B	Baixa Pressão
	Instabilidade		Zona de Convergência

Figura A1 - Carta sinótica para as 1200Z do dia 14 de dezembro de 2019 (09h00 do dia 14 de dezembro de 2019, hora local. FONTE: Marinha do Brasil).

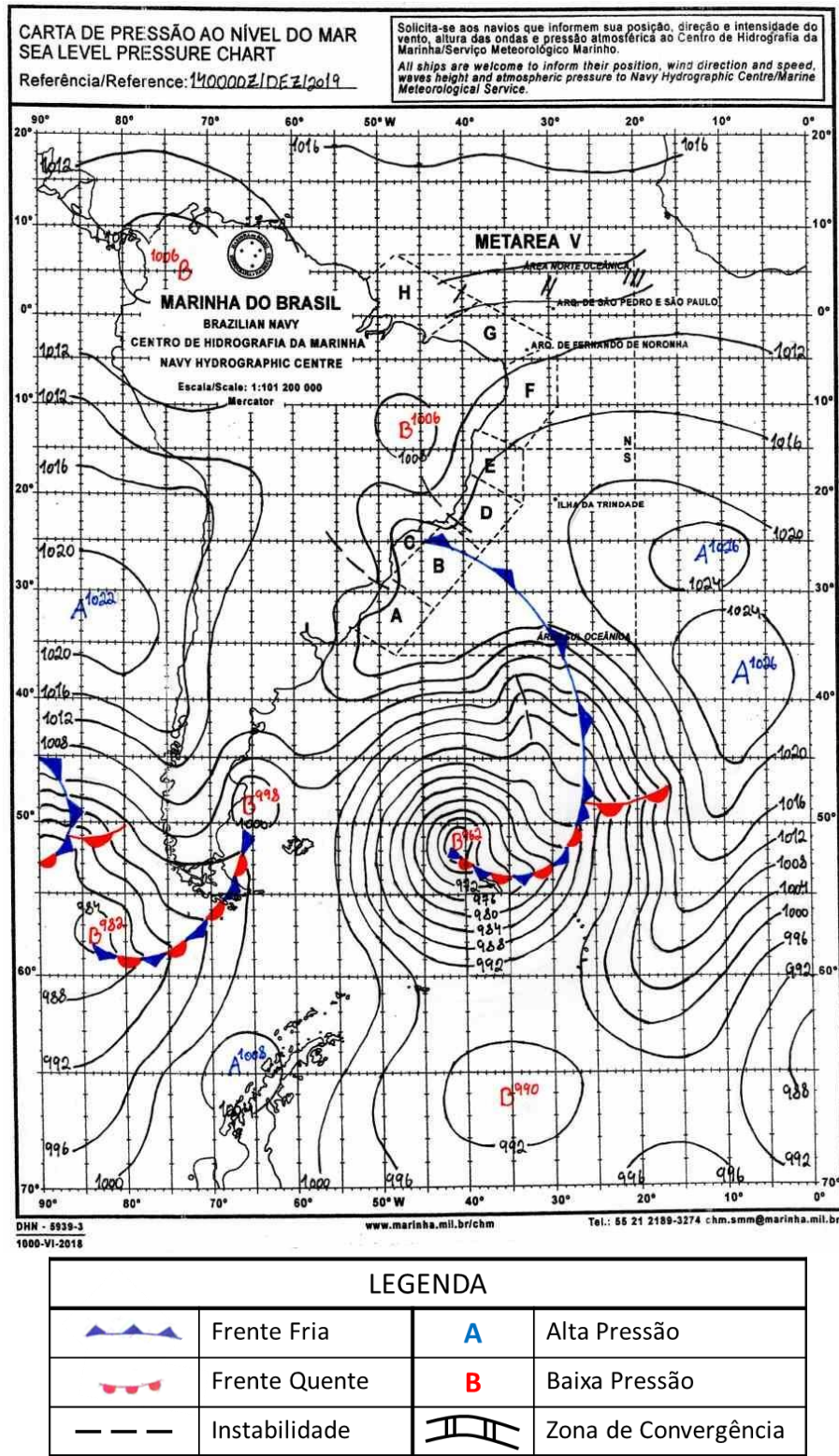
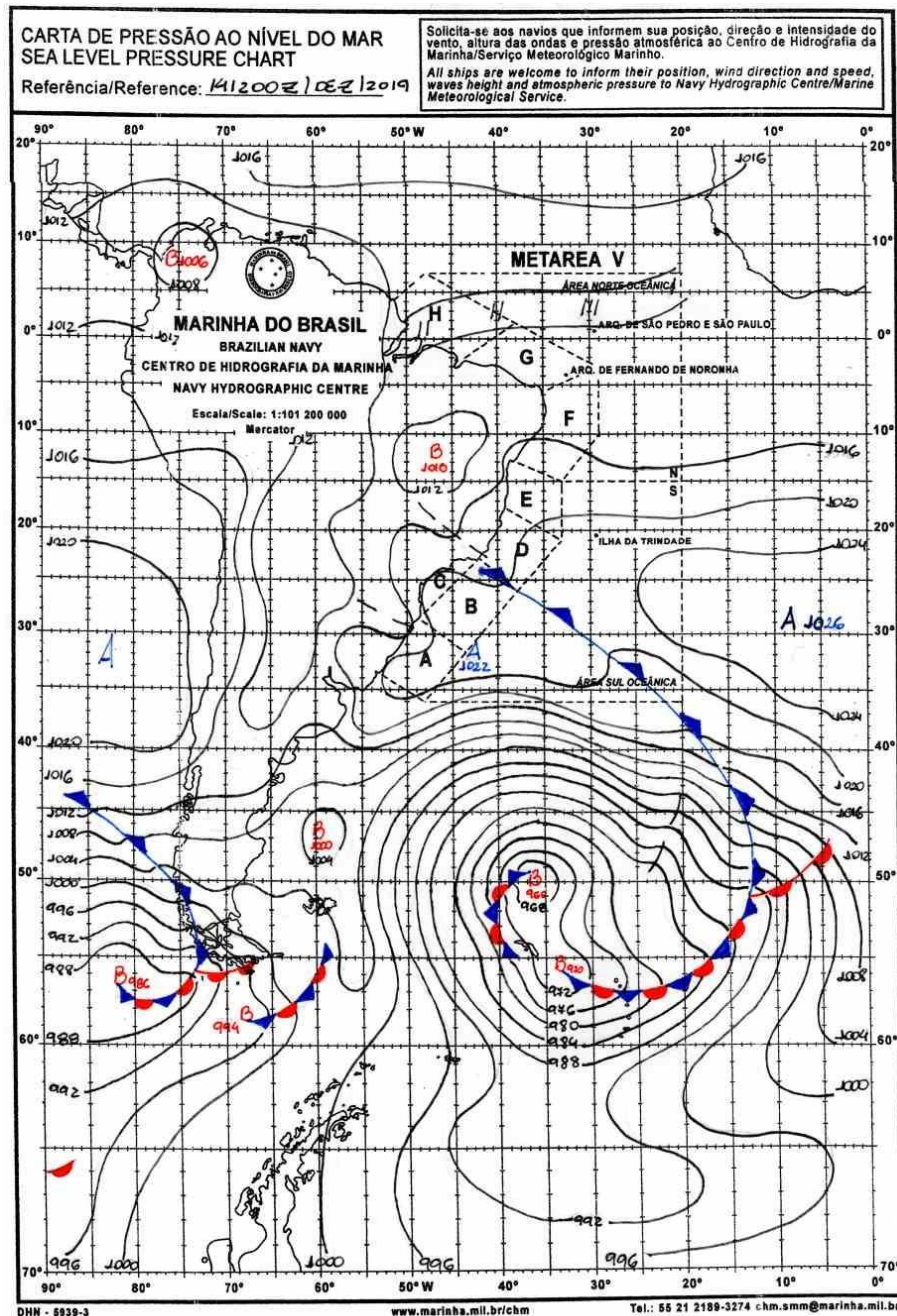
A.2 Notícias relacionadas

- Chuvas provocam inundação em residências na madrugada deste sábado (14)

<https://www.emaisgoias.com.br/chuvas-provocam-inundacao-em-residencias-na-madrugada-deste-sabado-14/>

- Chuva causa queda de 11 árvores em Goiânia - O Popular

<https://www.opopular.com.br/noticias/cidades/chuva-causa-queda-de-11-arvores-em-goiânia-1.1953990>

- Chuva forte destrói casa no Jardim Europa, em Goiânia

<https://www.cbngoiania.com.br/programas/cbn-goiania/cbn-goiânia-1.213644/chuva-forte-destrói-casa-no-jardim-europa-em-goiânia-1.1954015>

Bianca Lobo Silva

Meteorologista

CREA 5063840461

Instituto Nacional de Meteorologia - INMET

Umidade Relativa do Ar 00h UTC
Estação: ARAGARCAS (GO) - 12/2019

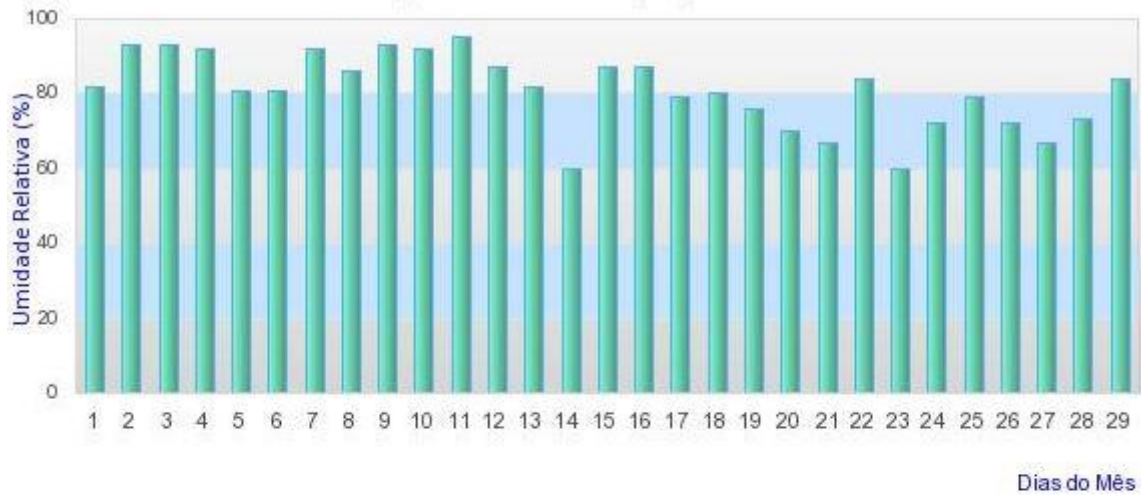

Instituto Nacional de Meteorologia - INMET

Chuva Acumulada 24h
Estação: ARAGARCAS - 12/2019

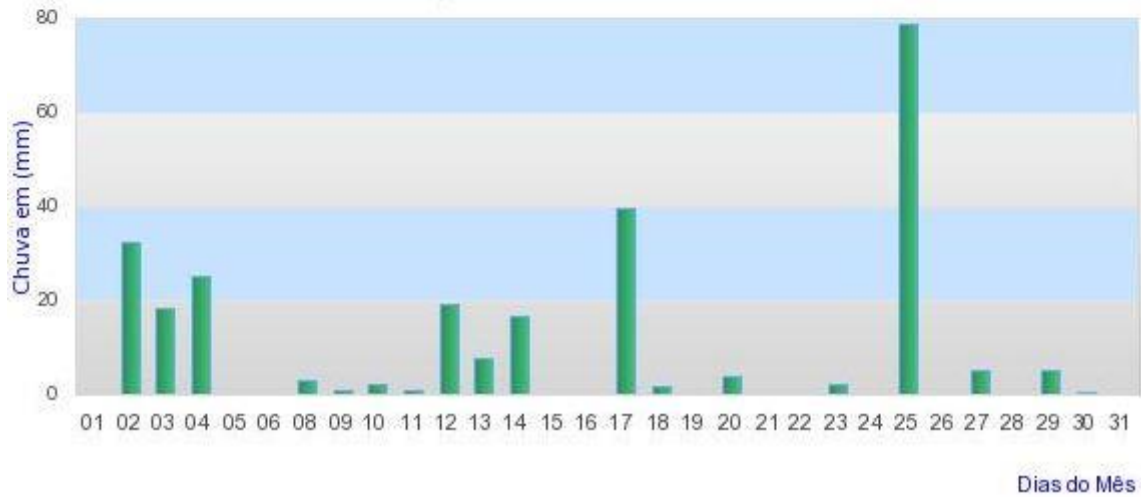

Instituto Nacional de Meteorologia - INMET

Umidade Relativa do Ar 00h UTC
Estação: CATALAO (GO) - 12/2019



Instituto Nacional de Meteorologia - INMET

Chuva Acumulada 24h
Estação: CATALAO - 12/2019

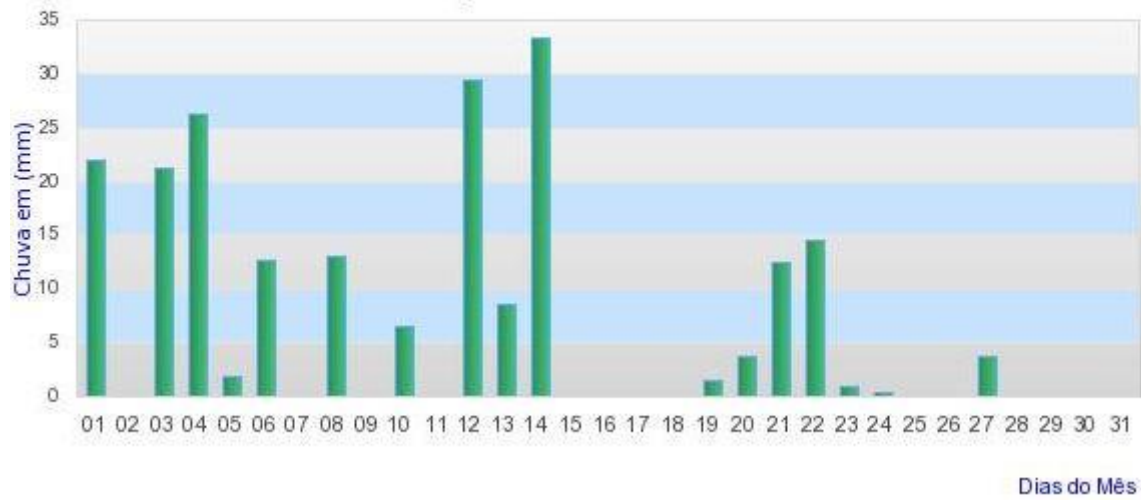

Instituto Nacional de Meteorologia - INMET

Umidade Relativa do Ar 00h UTC
Estação: FORMOSA (GO) - 12/2019

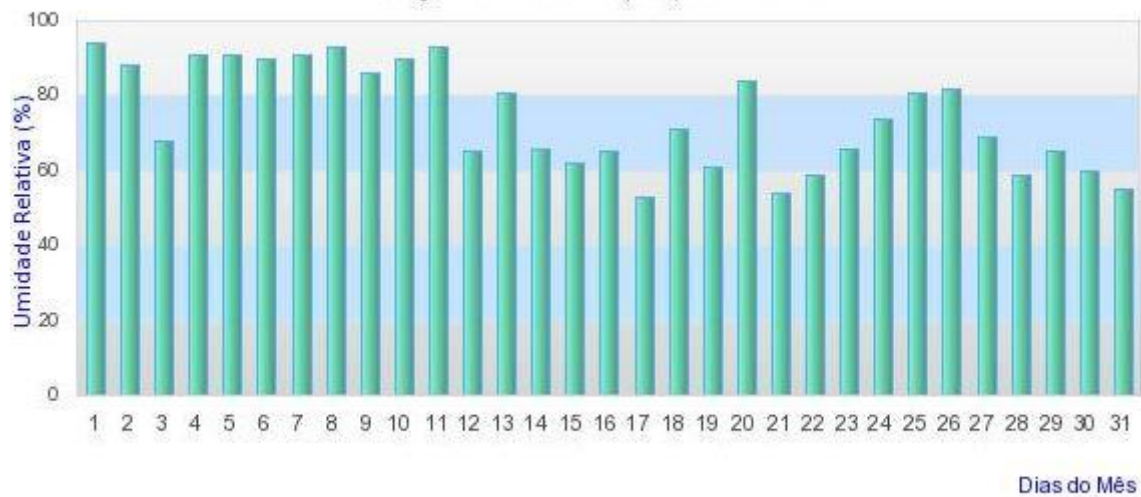

Instituto Nacional de Meteorologia - INMET

Chuva Acumulada 24h
Estação: FORMOSA - 12/2019



Instituto Nacional de Meteorologia - INMET

Umidade Relativa do Ar 00h UTC
Estação: GOIANIA (GO) - 12/2019

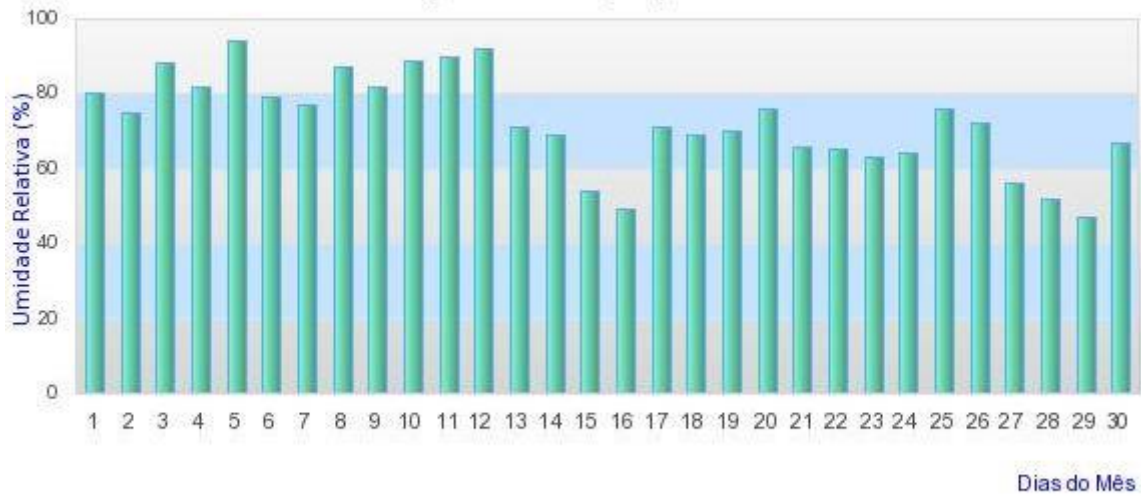

Instituto Nacional de Meteorologia - INMET

Chuva Acumulada 24h
Estação: GOIANIA - 12/2019

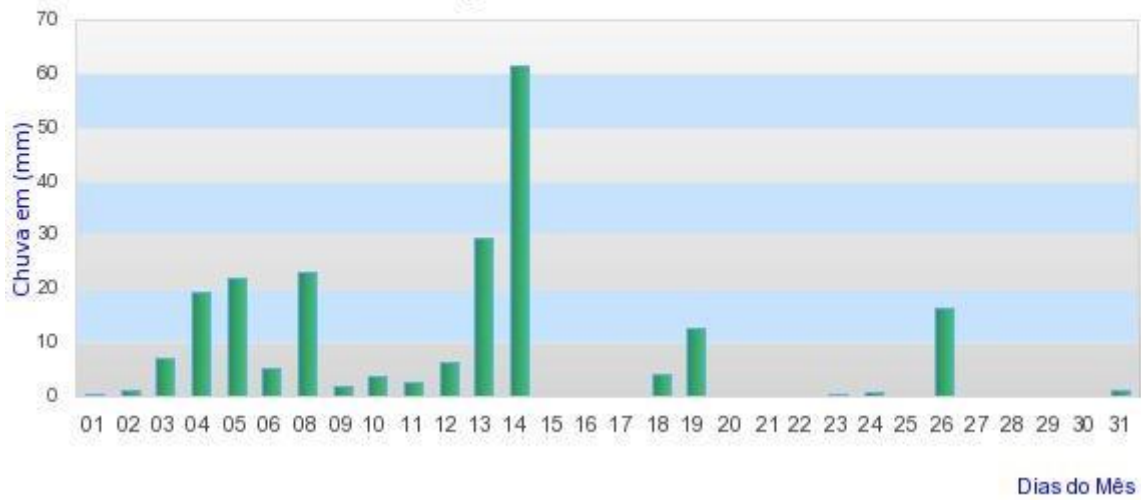

Instituto Nacional de Meteorologia - INMET

Umidade Relativa do Ar 00h UTC
Estação: IPAMERI (GO) - 12/2019

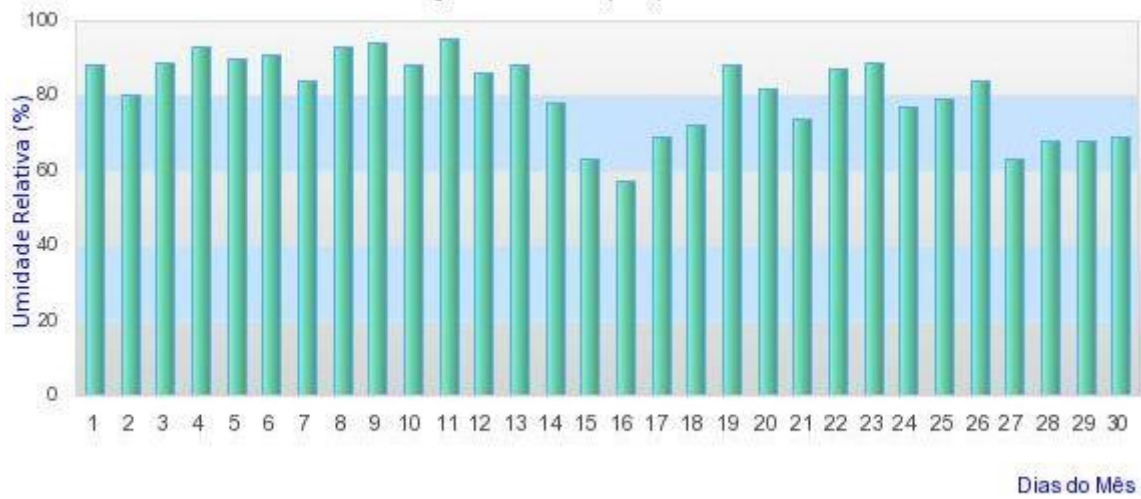

Instituto Nacional de Meteorologia - INMET

Chuva Acumulada 24h
Estação: IPAMERI - 12/2019

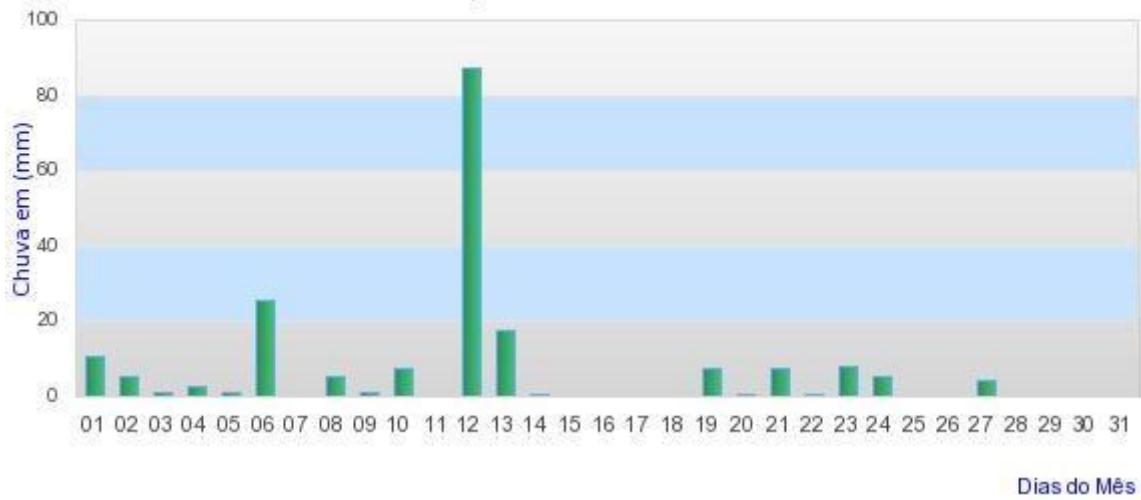

Instituto Nacional de Meteorologia - INMET

Umidade Relativa do Ar 00h UTC

Estação: JATAI (GO) - 12/2019

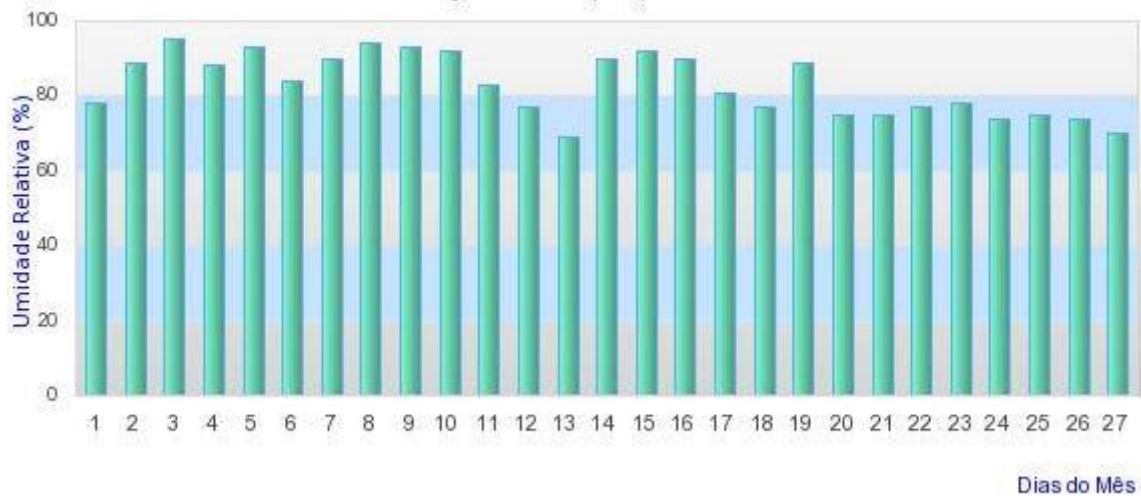

Instituto Nacional de Meteorologia - INMET

Chuva Acumulada 24h

Estação: JATAI - 12/2019

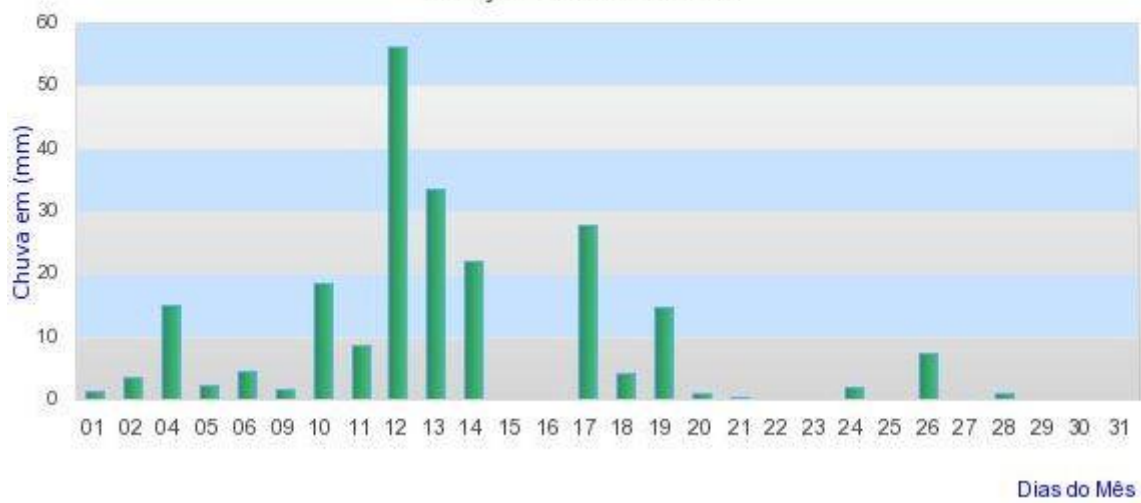

Instituto Nacional de Meteorologia - INMET

Umidade Relativa do Ar 00h UTC
Estação: PIRENOPOLIS (GO) - 12/2019

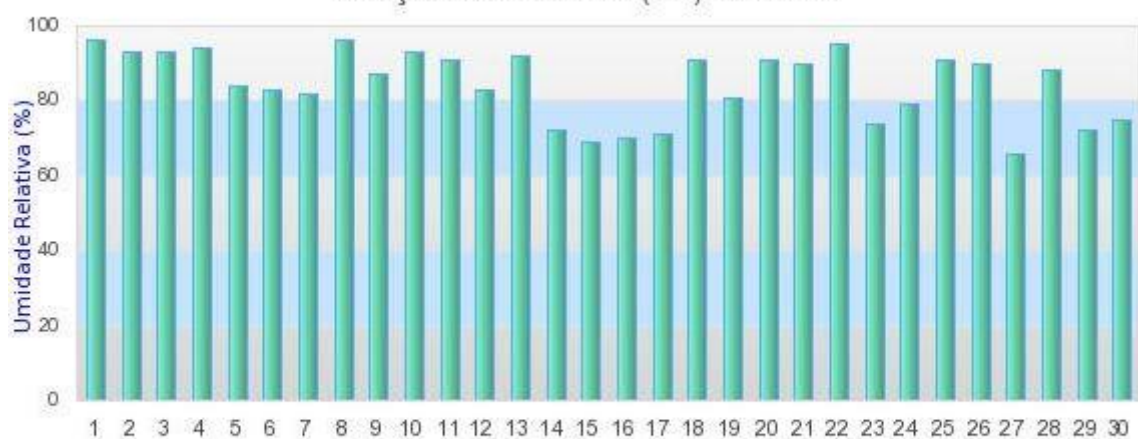

Dias do Mês

Instituto Nacional de Meteorologia - INMET

Chuva Acumulada 24h
Estação: PIRENOPOLIS - 12/2019



Dias do Mês

Instituto Nacional de Meteorologia - INMET

Umidade Relativa do Ar 00h UTC

Estação: POSSE (GO) - 12/2019



Instituto Nacional de Meteorologia - INMET

Chuva Acumulada 24h

Estação: POSSE - 12/2019

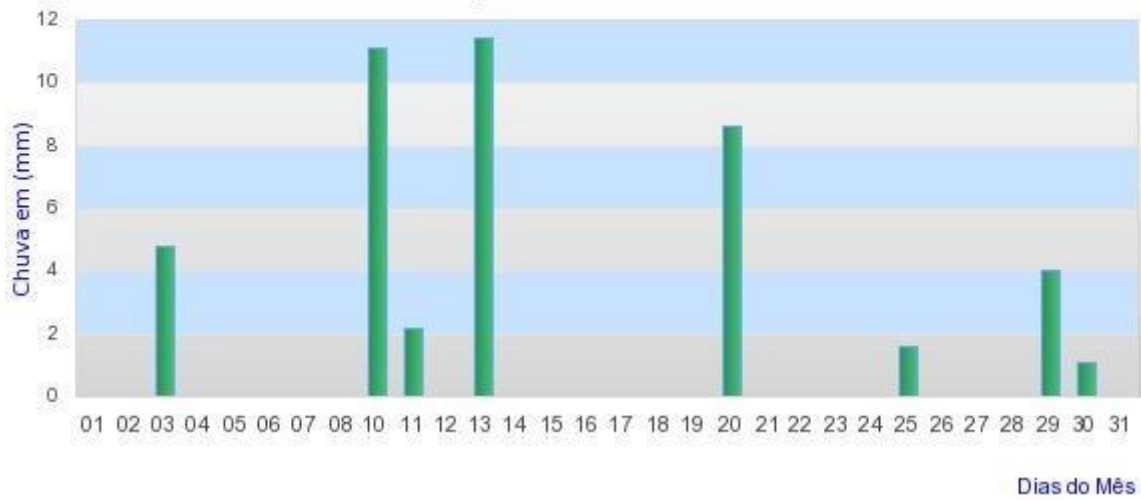

Instituto Nacional de Meteorologia - INMET

Umidade Relativa do Ar 00h UTC
Estação: RIO VERDE (GO) - 12/2019

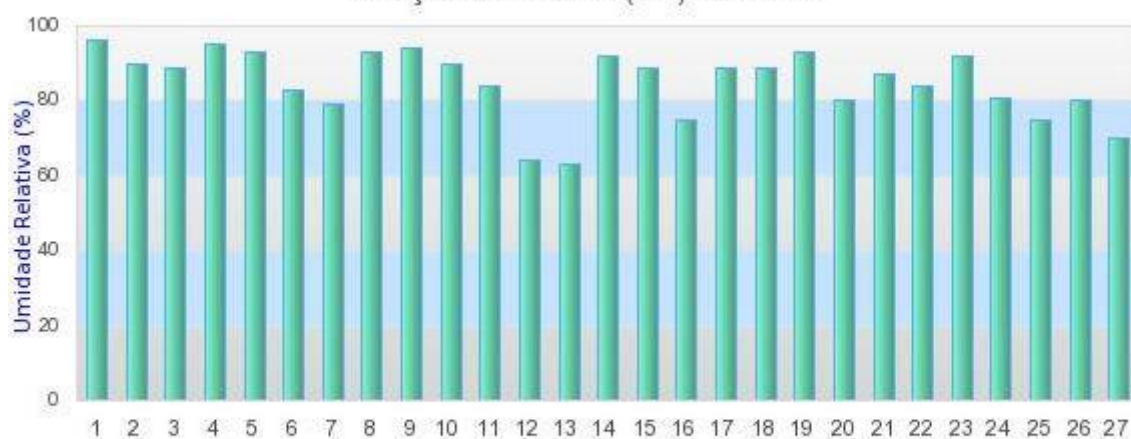

Dias do Mês

Instituto Nacional de Meteorologia - INMET

Chuva Acumulada 24h
Estação: RIO VERDE - 12/2019



Dias do Mês

NOTÍCIAS RELACIONADAS

<https://www.emaisgoias.com.br/chuvas-provocam-inundacao-em-residencias-na-madrugada-deste-sabado-14/>



Chuvas provocam inundação em residências na madrugada deste sábado (14)

Precipitação acima do esperado causou estragos em diversos pontos da cidade



Residência é inundada após chuva em Goiânia (Foto: Defesa Civil/ Divulgação)

<https://www.opopular.com.br/noticias/cidades/chuva-causa-queda-de-11-%E1rvores-em-goi%E2nia-1.1953990>



Jéssica Torres

jessica.torres@opopular.com.br

CIDADES

Chuva causa queda de 11 árvores em Goiânia

Comurg informa que realiza o trabalho de retirada de galhos e troncos caídos neste sábado (14); alguns chegaram a danificar a rede de energia elétrica em regiões da capital



14/12/2019 - 13:32



Queda de árvore na rua va-7, no Setor Vilaagem Atalaia (Foto: Divulgação/Comurg)

CBN Goiânia

ESTRAGOS | 14 de Dezembro de 2019

Recomendar 4,1 mil

Chuva forte destrói casa no Jardim Europa, em Goiânia



A chuva que caiu na madrugada deste sábado (14), invadiu várias casas na Avenida Contorno Oeste, no Jardim Europa, em Goiânia. Em uma das residências, a enxurrada derrubou parte do muro, quebrou paredes e atingiu móveis. Amigos e vizinhos da família fizeram uma força tarefa para ajudar a limpar o local.

Ouçá mais na matéria de Lorrany Castro.

