

Resumo Executivo

O Presente Relatório tem como objetivo a incorporação de informações que sejam relevantes para que se possa fazer a devida associação aos dados contidos no corpo do documento objeto da classificação de Situação de Emergência caracterizada pelo Módulo 8 do Prodist, que tem como foco o impacto do evento sobre determinada rede geelétrica e cuja denominação é definida como CHI (Consumidor hora interrompido). O parâmetro para enquadramento nesta classificação de expurgo tem como premissa inicial o limite de Consumidor hora interrompido definido pela fórmula descrita no Módulo 01 do Prodist (Revisão - 9), acrescido de todos os outros informes e dados listados no Módulo 08 (Revisão 10) do Prodist. Este enquadramento se apresenta na maioria das vezes em condições climáticas adversas com severidade dos fatores inerentes a situação, caracterizado na maioria dos casos por fortes ventos e chuvas de grande intensidade e continuidade.

Entre a manhã do dia 18/12/2019 – quarta-feira – e a madrugada de 20/12/2019 – sexta-feira – Houve a formação de nuvens de tempestade, que avançaram sobre o continente e ajudaram a organizar áreas de instabilidade sobre as Regiões da Enel Distribuição Goiás.

Conforme informações do Climatempo Meteorologia, o Instituto Nacional de Meteorologia (INMET) detectou rajadas de vento acima de 50km/h entre a manhã do dia 18 e a madrugada do dia 20 de dezembro de 2019. A máxima rajada registrada foi de 63,4km/h, sendo esse vento classificado como ventania pela escala Beaufort.

Entre as 11h do dia 18 e 01h do dia 20 de dezembro de 2019 tivemos, em todo o Estado de Goiás, incidências de 48.818 descargas atmosféricas (17.680 raios nuvem-solo e 31.138 descargas nuvem-nuvem) sobre a região, o que causou grande instabilidade na rede.

Chuva derruba fachada de lojas e alaga escola em Santo Antônio do Descoberto- Temporal causou problemas na cidade. Acesso em: <<https://globoplay.globo.com/v/8177234/>>

Relatório de Ocorrências do período

Em todo o Estado de Goiás verificou-se também que a intensidade da chuva e dos ventos danificaram a rede de distribuição de energia elétrica em diversos pontos, registrando aproximadamente 145 mil clientes com interrupção no fornecimento de energia elétrica devido a eventos relacionados ao temporal.

Para otimizar o volume de atendimentos e reduzir os tempos de interrupção foram mobilizados os recursos extras da empresa que aumentou o contingente em relação a situação normal de operação. O acompanhamento da quantidade de equipes e o Tempo Médio de Atendimento podem ser consultados na Pág.02 do Relatório em anexo.

O impacto e severidade do evento estão relatados em artigos de mídia, como fotos e reportagens que demonstram os danos na Rede de Distribuição, oriundos dos eventos climáticos no período. Eventos estes que afetaram 144.849 consumidores com CHI de 650.767,24 superior ao de 482.391,86 estabelecido como limite para definição de Situação de Emergência, conforme resumo das informações obrigatórias.

Empresa	ENEL DISTRIBUIÇÃO GOIÁS							
Código do Relatório	CHI-033 - ENEL DISTRIBUIÇÃO GOIÁS							
Evento:	TEMPORAL NA AREA DE CONCESSÃO DA ENEL DISTRIBUIÇÃO GOIAS							
Código COBRADE:	1.3.2.1.2 e 1.3.2.1.5	Data Inicio	18/12/2019	Hora início	11h00			
Código do Evento:	CHI-033-ENEL GO	Data Término	20/12/2019	Hora Término	08h59			
Valor CHI (Limite e Real)	482.391,86	650.767,24	Subestações Atingidas ABADIANIA / ABC / ACREUNA / ADELANDIA / AEROPORTO / AGUA LIMPA (MARZAGAO) / AGUAS LINDAS / ALEXANIA / ALEXANIA TRANSMISSAO / ALMERINDONOPOLIS / ALOANDIA / ALTO PARAISO DE GOIAS / ALVORADA DO NORTE / AMERICANO DO BRASIL / AMORINOPOLIS / ANAPOLIS UNIVERSITARIA / ANHANGUERA / ANICUNS / APARECIDA DO RIO DOCE / APORE / ARACU / ARAGARCAS / ARAGOIANIA / ARAGUAPAZ / ARARAS / AREIAS / ARENOPOLIS / ARUANA / ARUANA (TRANSMISSAO) / ATLANTICO / AURILANDIA / AVELINOPOLIS / BARBOSELANDIA / BARCELONA / BARREIRO (PORANGATU) / BARRO ALTO / BELA VISTA (TRANSMISSAO) / BOA VISTA / BOM JARDIM / BOM JESUS DE GOIAS / BONOPOLIS / BRITANIA / BURITI ALEGRE / BURITI DE GOIAS / BURITIZINHO / CABECEIRAS / CABRIUVA (RIO VERDE) / CACHOEIRA ALTA / CACHOEIRA DOURADA / CACHOEIRA NOVA / CACHOEIRINHA (ITARUMA) / CACU / CAIAPONIA / CALDAS NOVAS / CALDAZINHA / CAMPESTRE / CAMPINAS / CAMPINORTE / CAMPO ALEGRE DE GOIAS / CAMPO LIMPO DE GOIAS / CAMPO NOVO / CAMPOS BELOS / CAMPOS VERDES / CARAIBAS / CARAJAS / CASTELANDIA / CATALAO / CATURAI / CEBRASA FABRICA DA AMBEV / CEPAIAGO / CEZARINA / CHAPADAO DO CEU / CIDADE OCIDENTAL / COCALZINHO / COLINACU / CORREGO DO OURO / CORUMBA / CORUMBAIBA / CRISTALINA / CRISTALINA TRANSMISSAO / CRISTIANOPOLIS / CRIXAS / CROMINIA / DAIA - ANAPOLIS / DAMOLANDIA / DESFECHO / DESTILARIA BRASIL CENTRAL / DIORAMA / DORCELINO PEIXOTO DE MORAES / DOVERLANDIA / EDEALINA / EDEIA / ENERSUL / ESTANIFERA / ESTRELA DO NORTE / FAINA / FAZENDA NOVA / FERROVIARIO / FIRMINOPOLIS / FLORES DE GOIAS / FORMIGA / FRONTEIRA / GAMELEIRA / GIRASSOL / GOIANAPOLIS / GOIANDIRA / GOIANESIA / GOIANIA LESTE / GOIANIRA / GOIAS / GOIATUBA / GOUVERLANDIA / GOYA / GUAPO / HEITORAI / IACIARA / INACIOLANDIA / INDEPENDENCIA / INDIARA / INHUMAS / IPAMERI / IPEGUARI / IPORA / ISRAELANDIA / ITABERAI / ITAGUARI / ITAGUARU / ITAJA / ITAPACI / ITAPACI (TRANSMISSAO) / ITAPIRAPUA / ITAPURANGA / ITAPURANGA (TRANSMISSAO) / ITARUMA / ITAUCU / ITUIQUIRA (FORMOSA) / ITUMBIARA NOVA / ITUMBIARA VELHA / JACILANDIA / JANDAIA / JARAGUA / JARANAPOLIS / JATAI / JAUPACI / JESUPOLIS / JOVIANIA / JUNDIAI / JURUMIRIM / JUSCELANDIA / JUSSARA / LAGES / LAGOA DA SERRA / LAGOA DO BAUZINHO (RIO VERDE) / LEOPOLDO DE BULHOES / LUZIANIA / LUZIANIA INDUSTRIAL / MAIRIPOTABA / MAMBAI / MARA ROSA / MARAJOARA / MARCIANOPOLIS / MARIAPOLIS (PADRE BERNARDO) / MATO GRANDE / MATRINCHA / MAURILANDIA / MEIA PONTE / MINACU / MINEIROS / MOIPORA / MONTE ALEGRE / MONTES CLAROS DE GOIAS / MONTIVIDIU T / MORRINHOS / MORRO AGUDO / MOSSAMEDES / MOZARLANDIA / MOZARLANDIA (TRANSMISSAO) / MUNDO NOVO DE GOIAS / MUTUNOPOLIS / NAVESLANDIA (JATAI) / NAZARIO / NEROPOLIS / NIQUELANDIA / NOVA AMERICA / NOVA AURORA / NOVA CRIXAS (TRANSMISSAO) / NOVA IGUACU / NOVA PONTE / NOVO BRASIL / NOVO GAMA / NOVO PLANALTO / ORIZONA / OURO VERDE DE GOIAS / OUVIDOR / PACAEMBU (NOVO GAMA) / PADRE BERNARDO / PALESTINA / PALMEIRAS / PALMEIRAS DE GOIAS / PALMELO / PALMINOPOLIS / PAMPLONA / PANAMA / PARANA / PARANAIBA / PARANAIGUARA / PARAUNA SE ALTA TENSÃO / PARQUE DAS EMAS (MINEIROS) / PARQUE DAS NACOES / PEROLANDIA / PETROLINA / PILOANDIA / PIRACANJUBA / PIRANHAS T / PIRENOPOLIS / PIRES BELO / PIRES DO RIO / PLANALTINA / PLANALTINA (TRANSMISSAO) / PONTALINA / PORANGATU / PORTEIRAO / PORTELANDIA / POSSE / QUEBRA LINHA / QUIRINOPOLIS / REAL / RIO CLARO JATAI MONTIVIDIU / RIO DO PEIXE / RIO DOS BOIS (MAURILANDIA) / RIO PRETO / RIO QUENTE / RIO VERDE / RIO VERMELHO / RIVERLANDIA (RIO VERDE) / RUBIATABA / SANCLERLANDIA / SANTA BARBARA / SANTA FE DE GOIAS / SANTA HELENA / SANTA RITA DO ARAGUAIA / SANTA ROSA / SANTA ROSA DE GOIAS / SANTA ROSA DO MEIA PONTE / SANTA TEREZA DE GOIAS / SANTA TEREZINHA / SANTO ANTONIO DA BARRA / SANTO ANTONIO DE GOIAS / SANTO ANTONIO DO DESCOBERTO / SAO BARTOLOMEU / SAO DOMINGOS / SAO FRANCISCO DE GOIAS / SAO JOAO D ALIANCA / SAO JOAO DA PARAUNA / SAO JUDAS TADEU / SAO LUIZ DOS MONTES BELOS / SAO MIGUEL DO ARAGUAIA / SAO MIGUEL DO PASSA QUATRO / SAO SIMAO / SENADOR CANEDO TRANSMISSAO / SERRA AZUL (JATAI) / SERRA DE CALDAS / SERRANOPOLIS / SITIO DABADIA / SOUZALANDIA / SUCURI / TAIOBA / TAQUARI / TEREZOPOLIS / TERRA VERMELHA / TRAJANOPOLIS (PADRE BERNARDO) / TRES BARRAS / TRES RANCHOS / TRINDADE / TUCUNARE / TURVANIA / TURVELANDIA / URU / URUACU / URUTAI / USINA DE ACUCAR DE GOIANESIA					
Código do Decreto (Se Houver):								
Quantidade de Interrupções (Evento)	2.629							
Início 1ª Incidência (Data e Hora)	18/12/2019 11:03:00							

			/ USINA MAMBAI / VARJAO / VENDA SECA / VIANOPOLIS / VICENTINOPOLIS / VILA BOA / VILA PROPICIO / XAVANTES / XIXA / ZELANDIA / MINEIROS TRANSMISSAO / SANTANA
Início Última Incidência (Data e Hora)	20/12/2019 08:59:00		
Média de Duração das Incidências (h)	9,76		
Duração da Incidência mais longa (h)	88,24		
Total de Clientes afetados	144.849	Municípios Atingidos	ABADIA DE GOIAS / ABADIANIA / ACREUNA / ADELANDIA / AGUA FRIA DE GOIAS / AGUA LIMPA / AGUAS LINDAS DE GOIAS / ALEXANIA / ALOANDIA / ALTO HORIZONTE / ALTO PARAISO DE GOIAS / AMARALINA / AMERICANO DO BRASIL / AMORINOPOLIS / ANAPOLIS / ANICUNS / APARECIDA DE GOIANIA / APARECIDA DO RIO DOCE / APORE / ARAGARCAS / ARAGOIANIA / ARAGUAPAZ / ARENOPOLIS / ARUANA / AURILANDIA / AVELINOPOLIS / BALIZA / BARRO ALTO / BELA VISTA DE GOIAS / BOM JARDIM DE GOIAS / BOM JESUS DE GOIAS / BONOPOLIS / BRITANIA / BURITI ALEGRE / BURITI DE GOIAS / BURITINOPOLIS / CABECEIRAS / CACHOEIRA ALTA / CACHOEIRA DE GOIAS / CACHOEIRA DOURADA / CACU / CAIAPONIA / CALDAS NOVAS / CALDAZINHA / CAMPESTRE DE GOIAS / CAMPINACU / CAMPINORTE / CAMPO ALEGRE DE GOIAS / CAMPO LIMPO / CAMPOS BELOS / CAMPOS VERDES / CASTELANDIA / CATALAO / CATURAI / CAVALCANTE / CEZARINA / CHAPADAO DO CEU / CIDADE OCIDENTAL / COCALZINHO DE GOIAS / COLINAS DO SUL / CORREGO DO OURO / CORUMBA DE GOIAS / CORUMBAIBA / CRISTALINA / CRISTIANOPOLIS / CRIXAS / CROMINIA / DAMIANOPOLIS / DAMOLANDIA / DIORAMA / DISTRITO FEDERAL / DIVINOPOLIS DE GOIAS / DOVERLANDIA / EDEALINA / EDEIA / FAINA / FAZENDA NOVA / FIRMINOPOLIS / FLORES DE GOIAS / FORMOSA / FORMOSO / GAMELEIRA DE GOIAS / GOIANAPOLIS / GOIANDIRA / GOIANESIA / GOIANIA / GOIANIRA / GOIAS / GOIATUBA / GOUVELANDIA / GUAPO / GUARAITA / GUARANI DE GOIAS / GUARINOS / HEITORAI / HIDROLANDIA / IACIARA / INACIOLANDIA / INDIARA / INHUMAS / IPAMERI / IPORA / ISRAELANDIA / ITABERAI / ITAGUARI / ITAGUARU / ITAJA / ITAPACI / ITAPIRAPUA / ITAPURANGA / ITARUMA / ITAUCU / ITUMBIARA / IVOLANDIA / JANDAIA / JARAGUA / JATAI / JAUPACI / JESUPOLIS / JOVIANIA / JUSSARA / LAGOA SANTA / LEOPOLDO DE BULHOES / LUZIANIA / MAIRIPOTABA / MAMBAI / MARA ROSA / MATRINCHA / MAURILANDIA / MIMOSO DE GOIAS / MINACU / MINEIROS / MOIPORA / MONTE ALEGRE DE GOIAS / MONTES CLAROS DE GOIAS / MONTIVIDIU / MONTIVIDIU DO NORTE / MORRINHOS / MORRO AGUDO DE GOIAS / MOSSAMEDES / MOZARLANDIA / MUNDO NOVO DE GOIAS / MUTUNOPOLIS / NAZARIO / NEROPOLIS / NIQUELANDIA / NOVA AMERICA / NOVA AURORA / NOVA CRIXAS / NOVA IGUAQU DE GOIAS / NOVA ROMA / NOVA VENEZA / NOVO BRASIL / NOVO GAMA / NOVO PLANALTO / ORIZONA / OURO VERDE DE GOIAS / OUIDOR / PADRE BERNARDO / PALESTINA DE GOIAS / PALMEIRAS DE GOIAS / PALMELO / PALMINOPOLIS / PANAMA / PARANAIGUARA / PARAUNA / PEROLANDIA / PETROLINA DE GOIAS / PILAR DE GOIAS / PIRACANJUBA / PIRANHAS / PIRENOPOLIS / PIRES DO RIO / PLANALTINA / PONTALINA / PORANGATU / PORTEIRAO / PORTELANDIA / POSSE / PROFESSOR JAMIL SAFADY / QUIRINOPOLIS / RIO QUENTE / RIO VERDE / RUBIATABA / SANCLERLANDIA / SANTA BARBARA DE GOIAS / SANTA CRUZ DE GOIAS / SANTA FE DE GOIAS / SANTA HELENA DE GOIAS / SANTA ISABEL / SANTA RITA DO ARAGUAIA / SANTA RITA DO NOVO DESTINO / SANTA ROSA DE GOIAS / SANTA TEREZA DE GOIAS / SANTA TEREZINHA DE GOIAS / SANTO ANTONIO DA BARRA / SANTO ANTONIO DE GOIAS / SANTO ANTONIO DO DESCOBERTO / SAO DOMINGOS / SAO FRANCISCO DE GOIAS / SAO JOAO D ALIANCA / SAO JOAO DA PARAUNA / SAO LUIS DE MONTES BELOS / SAO LUIZ DO NORTE / SAO MIGUEL DO ARAGUAIA / SAO MIGUEL DO PASSA QUATRO / SAO PATRICIO / SAO SIMAO / SENADOR CANEDO / SERRANOPOLIS / SILVANIA / SIMOLANDIA / SITIO D ABADIA / TAQUARAL DE GOIAS / TERESINA DE GOIAS / TEREZOPOLIS DE GOIAS / TRES RANCHOS / TRINDADE / TROMBAS / TURVANIA / TURVELANDIA / UIRAPURU / URUACU / URUANA / URUTAI / VALPARAISO DE GOIAS / VARJAO / VIANOPOLIS / VICENTINOPOLIS / VILA BOA / VILA PROPICIO

DANOS CAUSADOS			
Equipamentos Danificado	Importância para o Sistema	Local	Quantidade
Disjuntor/Religador Operado	Proteção do Alimentador	Área de Concessão	47
Chaves Fusíveis Operada	Proteção de Ramais de Alimentadores	Área de Concessão	950
Transformador Operado	Proteção do Transformador	Área de Concessão	629

Relato técnico sobre a Intervenção realizada em Goiânia e Região Metropolitana			
Informações sobre Equipes	18/12	19/12	
Quantidade Usual	773	773	turmas
Quantidade Adicional	64	55	turmas
Quantidade Total	837	828	turmas
Tempos Médios			
Preparação	5,44	5,66	Horas
Deslocamento	0,85	0,83	Horas
Execução	1,65	1,28	Horas
TMAE	7,94	7,77	Horas

Principais Dificuldades Encontradas:

Chuvas com ventos fortes provocaram muitos pontos de alagamento e enxurrada, trânsito impedido por vários semáforos desligados dificultando a chegada ao atendimento das ocorrências emergenciais. Em determinadas regiões, decorrente dos fortes ventos, houve o tombamento de árvores nas estruturas de alimentação de média tensão, danos em ramais de ligação dos clientes, impedimentos de acesso e atolamentos em estradas rurais.

Empresa	ENEL DISTRIBUIÇÃO GOIAS		
Valor CHI (Limite e Real)	482.391,86		650.767,24

DOC ORIGEM	MIUNICIPIO	EQP_ORIGEM	CONJUNTO	INI_OCORRENC	FIM_OCORRENC	DT_INI_EVENTO	DT_FIM_EVENTO	DURAÇ	UC INT	CHI	EXPURGO
201912127618	FORMOSA	VB21207559	ITUIQUIRA	18/12/2019 11:03	18/12/2019 13:38	18/12/2019 11:03	18/12/2019 13:38	2,58	1	2,58	CHI
201912127736	DIVINOPOLIS DE GOIAS	GH12074067	SAO DOMINGOS	18/12/2019 11:04	18/12/2019 14:58	18/12/2019 11:04	18/12/2019 14:58	3,90	366	1426,89	CHI
201912127736	MONTE ALEGRE DE GOIAS	GH12074067	SAO DOMINGOS	18/12/2019 11:04	18/12/2019 14:58	18/12/2019 11:04	18/12/2019 14:58	3,90	15	58,48	CHI
201912127736	SAO DOMINGOS	GH12074067	SAO DOMINGOS	18/12/2019 11:04	18/12/2019 14:58	18/12/2019 11:04	18/12/2019 14:58	3,90	1	3,90	CHI
201912127151	PLANALTINA	PI11262150	PLANALTINA	18/12/2019 11:20	18/12/2019 12:56	18/12/2019 11:20	18/12/2019 12:56	1,59	103	164,03	CHI
201912127733	SAO LUIS DE MONTES BELOS	AI21026578	SAO LUIZ DOS MONTES BELOS	18/12/2019 11:30	18/12/2019 17:41	18/12/2019 11:30	18/12/2019 17:41	6,18	1	6,18	CHI
201912127792	FAINA	GS12047809	GOIAS	18/12/2019 11:43	18/12/2019 14:45	18/12/2019 11:43	18/12/2019 14:45	3,02	1	3,02	CHI
201912127914	JUSSARA	JR21089655	JUSSARA	18/12/2019 11:51	19/12/2019 10:20	18/12/2019 11:51	19/12/2019 10:20	22,49	1	22,49	CHI
201912128258	BOM JARDIM DE GOIAS	BM12334813	IPORA	18/12/2019 11:55	18/12/2019 19:21	18/12/2019 11:55	18/12/2019 19:21	7,43	14	103,96	CHI
201912128143	AGUAS LINDAS DE GOIAS	LA12155444	AGUAS LINDAS DE GOIAS S1	18/12/2019 11:58	18/12/2019 13:05	18/12/2019 11:58	18/12/2019 13:05	1,10	623	686,51	CHI
201912127955	CAIAPONIA	CP21259323	CAIAPONIA	18/12/2019 12:01	18/12/2019 13:25	18/12/2019 12:01	18/12/2019 13:25	1,40	1	1,40	CHI
201912127958	NOVO BRASIL	FN12220513	JUSSARA	18/12/2019 12:01	19/12/2019 16:51	18/12/2019 12:01	19/12/2019 16:51	28,82	2	57,65	CHI
201912132001	ITUMBIARA	CD21046741	CACHOEIRA DOURADA	18/12/2019 12:05	19/12/2019 17:32	18/12/2019 12:05	19/12/2019 17:32	29,44	1	29,44	CHI
201912127970	SANCLERLANDIA	SC21323852	SAO LUIZ DOS MONTES BELOS	18/12/2019 12:06	18/12/2019 22:22	18/12/2019 12:06	18/12/2019 22:22	10,27	1	10,27	CHI
201912128072	AGUAS LINDAS DE GOIAS	LA11149840	AGUAS LINDAS DE GOIAS S1	18/12/2019 12:14	18/12/2019 13:48	18/12/2019 12:14	18/12/2019 13:48	1,57	166	259,79	CHI
201912127997	PORANGATU	PO11227205	PORANGATU	18/12/2019 12:15	18/12/2019 15:40	18/12/2019 12:15	18/12/2019 15:40	3,41	1	3,41	CHI
201912128030	CAIAPONIA	DV12023480	CAIAPONIA	18/12/2019 12:15	18/12/2019 14:49	18/12/2019 12:15	18/12/2019 14:49	2,57	146	374,61	CHI
201912128030	DOVERLANDIA	DV12023480	CAIAPONIA	18/12/2019 12:15	18/12/2019 14:49	18/12/2019 12:15	18/12/2019 14:49	2,57	7	17,96	CHI
201912128030	PIRANHAS	DV12023480	CAIAPONIA	18/12/2019 12:15	18/12/2019 14:49	18/12/2019 12:15	18/12/2019 14:49	2,57	77	197,57	CHI
201912128024	AGUAS LINDAS DE GOIAS	LA21245649	AGUAS LINDAS DE GOIAS S2	18/12/2019 12:21	18/12/2019 18:01	18/12/2019 12:21	18/12/2019 18:01	5,66	1	5,66	CHI
201912128057	ALTO PARAISO DE GOIAS	ND12302636	IACIARA S2	18/12/2019 12:30	18/12/2019 15:24	18/12/2019 12:30	18/12/2019 15:24	2,89	18	52,02	CHI
201912128057	NOVA ROMA	ND12302636	IACIARA S2	18/12/2019 12:30	18/12/2019 15:24	18/12/2019 12:30	18/12/2019 15:24	2,89	96	277,41	CHI
201912128057	SAO JOAO D ALIANCA	ND12302636	IACIARA S2	18/12/2019 12:30	18/12/2019 15:24	18/12/2019 12:30	18/12/2019 15:24	2,89	12	34,68	CHI
201912128058	NIQUELANDIA	NQ12265966	NIQUELANDIA SUBTRANSMISSAO	18/12/2019 12:30	18/12/2019 14:40	18/12/2019 12:30	18/12/2019 14:40	2,17	24	52,02	CHI
201912128061	ORIZONA	OZ21022996	PIRES DO RIO S2	18/12/2019 12:31	18/12/2019 18:20	18/12/2019 12:31	18/12/2019 18:20	5,81	1	5,81	CHI
201912128066	CAMPO ALEGRE DE GOIAS	CM21164130	CAMPO ALEGRE DE GOIAS	18/12/2019 12:33	18/12/2019 14:57	18/12/2019 12:33	18/12/2019 14:57	2,39	1	2,39	CHI
201912128069	JUSSARA	BT12245061	BRITANIA	18/12/2019 12:35	19/12/2019 11:34	18/12/2019 12:35	19/12/2019 11:34	22,98	2	45,97	CHI
201912128106	NIQUELANDIA	NQ12392028	URUACU	18/12/2019 12:43	18/12/2019 18:48	18/12/2019 12:43	18/12/2019 18:48	6,08	9	54,75	CHI
201912128113	DIORAMA	DI21335250	ARENOPOLIS	18/12/2019 12:44	19/12/2019 10:22	18/12/2019 12:44	19/12/2019 10:22	21,63	1	21,63	CHI
201912128790	PIRENOPOLIS	PV12017586	CORUMBA	18/12/2019 12:45	19/12/2019 07:39	18/12/2019 12:45	19/12/2019 07:39	18,90	56	1058,14	CHI
201912128754	GOIAS	GS12203896	ITABERAI S2	18/12/2019 12:48	18/12/2019 20:12	18/12/2019 12:48	18/12/2019 20:12	7,40	40	296,00	CHI
201912127418	JARAGUA	JA11348277	JARAGUA	18/12/2019 12:49	18/12/2019 17:24	18/12/2019 12:49	18/12/2019 17:24	4,59	51	233,89	CHI

201912128141	INDIARA	IY21047100	EDEIA	18/12/2019 12:50	18/12/2019 14:04	18/12/2019 12:50	18/12/2019 14:04	1,23	1	1,23	CHI
201912128145	AGUAS LINDAS DE GOIAS	LA11149083	AGUAS LINDAS DE GOIAS S1	18/12/2019 12:52	18/12/2019 15:28	18/12/2019 12:52	18/12/2019 15:28	2,60	111	288,08	CHI
201912128173	CORUMBAIBA	CI12064619	VILA CORUMBA	18/12/2019 12:54	18/12/2019 17:12	18/12/2019 12:54	18/12/2019 17:12	4,29	36	154,43	CHI
201912128205	NIQUELANDIA	NQ12208518	NIQUELANDIA SUBTRANSMISSAO	18/12/2019 12:54	18/12/2019 15:50	18/12/2019 12:54	18/12/2019 15:50	2,93	96	280,93	CHI
201912129050	SANTO ANTONIO DO DESCOBERTO	6610666	AGUAS LINDAS DE GOIAS S2	18/12/2019 12:54	18/12/2019 17:53	18/12/2019 12:54	18/12/2019 17:53	4,97	60	298,08	CHI
201912128165	POSSE	PS12375570	IACIARA S2	18/12/2019 12:57	18/12/2019 14:47	18/12/2019 12:57	18/12/2019 14:47	1,82	5	9,11	CHI
201912128166	CIDADE OCIDENTAL	10006829676	MARAJOARA	18/12/2019 12:58	18/12/2019 16:41	18/12/2019 12:58	18/12/2019 16:41	3,71	1	3,71	CHI
201912128184	POSSE	PS11180842	IACIARA S2	18/12/2019 13:01	18/12/2019 17:59	18/12/2019 13:01	18/12/2019 17:59	4,96	7	34,69	CHI
201912128188	PIRENOPOLIS	220004559	CORUMBA	18/12/2019 13:02	18/12/2019 15:04	18/12/2019 13:02	18/12/2019 15:04	2,03	1	2,03	CHI
201912128191	PILAR DE GOIAS	GG12309338	SANTA TEREZINHA	18/12/2019 13:02	18/12/2019 17:35	18/12/2019 13:02	18/12/2019 17:35	4,54	7	31,75	CHI
201912128477	SANTO ANTONIO DO DESCOBERTO	SN11133147	AGUAS LINDAS DE GOIAS S2	18/12/2019 13:04	19/12/2019 02:13	18/12/2019 13:04	19/12/2019 02:13	13,15	140	1841,35	CHI
201912128411	SANTO ANTONIO DO DESCOBERTO	SN11097406	AGUAS LINDAS DE GOIAS S2	18/12/2019 13:06	18/12/2019 16:00	18/12/2019 13:06	18/12/2019 16:00	2,89	151	435,76	CHI
201912128212	SANTO ANTONIO DO DESCOBERTO	2210197576	ALEXANIA	18/12/2019 13:08	18/12/2019 13:53	18/12/2019 13:08	18/12/2019 13:53	0,75	1	0,75	CHI
201912128220	SANTO ANTONIO DO DESCOBERTO	SN11162887	ALEXANIA	18/12/2019 13:09	18/12/2019 18:47	18/12/2019 13:09	18/12/2019 18:47	5,63	112	630,37	CHI
201912128243	AVELINOPOLIS	990004107	ANICUNS	18/12/2019 13:12	18/12/2019 15:27	18/12/2019 13:12	18/12/2019 15:27	2,25	1	2,25	CHI
201912128244	LUZIANIA	LZ12349110	MARAJOARA	18/12/2019 13:13	18/12/2019 14:42	18/12/2019 13:13	18/12/2019 14:42	1,47	15	22,12	CHI
201912128450	SANTO ANTONIO DO DESCOBERTO	SN11382990	AGUAS LINDAS DE GOIAS S2	18/12/2019 13:13	18/12/2019 22:20	18/12/2019 13:13	18/12/2019 22:20	9,11	59	537,52	CHI
201912128246	JUSSARA	1290065345	JUSSARA	18/12/2019 13:14	18/12/2019 17:45	18/12/2019 13:14	18/12/2019 17:45	4,51	1	4,51	CHI
201912128989	SANTO ANTONIO DO DESCOBERTO	SN12376767	AGUAS LINDAS DE GOIAS S2	18/12/2019 13:16	18/12/2019 16:22	18/12/2019 13:16	18/12/2019 16:22	3,09	1001	3094,20	CHI
201912128266	VILA PROPICIO	BA10397359	GOIANESIA S1	18/12/2019 13:17	18/12/2019 20:00	18/12/2019 13:17	18/12/2019 18:54	5,62	5	28,09	CHI
201912128266	COCALZINHO DE GOIAS	NP12402058	GOIANESIA S1	18/12/2019 13:17	18/12/2019 20:00	18/12/2019 13:17	18/12/2019 19:32	6,25	1	6,25	CHI
201912128266	PADRE BERNARDO	NP12402058	GOIANESIA S1	18/12/2019 13:17	18/12/2019 20:00	18/12/2019 13:17	18/12/2019 19:32	6,25	10	62,47	CHI
201912128266	VILA PROPICIO	NP12402058	GOIANESIA S1	18/12/2019 13:17	18/12/2019 20:00	18/12/2019 13:17	18/12/2019 19:32	6,25	97	605,95	CHI
201912128266	VILA PROPICIO	NP12393224LD	GOIANESIA S1	18/12/2019 13:17	18/12/2019 20:00	18/12/2019 13:17	18/12/2019 19:48	6,51	40	260,54	CHI
201912128266	VILA PROPICIO	NP12339454	GOIANESIA S1	18/12/2019 13:17	18/12/2019 20:00	18/12/2019 13:17	18/12/2019 19:59	6,70	74	495,57	CHI
201912128266	VILA PROPICIO	NP12188681	GOIANESIA S1	18/12/2019 13:17	18/12/2019 20:00	18/12/2019 19:00	18/12/2019 20:00	1,00	86	86,00	CHI
201912128432	SANTO ANTONIO DO DESCOBERTO	SN11209498	ALEXANIA	18/12/2019 13:19	18/12/2019 15:47	18/12/2019 13:19	18/12/2019 15:47	2,46	91	223,76	CHI
201912128899	BALIZA	BH12331250	CAIAPONIA	18/12/2019 13:19	18/12/2019 18:25	18/12/2019 13:19	18/12/2019 18:25	5,10	99	504,49	CHI
201912128413	LUZIANIA	LZ12349111	MARAJOARA	18/12/2019 13:22	18/12/2019 15:03	18/12/2019 13:22	18/12/2019 15:03	1,67	155	259,50	CHI
201912128487	FAZENDA NOVA	IS12381080	IPORA	18/12/2019 13:22	18/12/2019 22:12	18/12/2019 13:22	18/12/2019 22:12	8,83	9	79,49	CHI
201912128487	ISRAELANDIA	IS12381080	IPORA	18/12/2019 13:22	18/12/2019 22:12	18/12/2019 13:22	18/12/2019 22:12	8,83	2	17,66	CHI
201912128427	SANTO ANTONIO DO DESCOBERTO	2210192359	AGUAS LINDAS DE GOIAS S2	18/12/2019 13:26	18/12/2019 16:30	18/12/2019 13:26	18/12/2019 16:30	3,06	1	3,06	CHI
201912128428	TERESINA DE GOIAS	TE11131902	FLORES DE GOIAS	18/12/2019 13:26	18/12/2019 18:07	18/12/2019 13:26	18/12/2019 18:07	4,67	118	551,45	CHI

201912128429	ORIZONA	OZ21401047	PIRES DO RIO S2	18/12/2019 13:26	18/12/2019 17:00	18/12/2019 13:26	18/12/2019 17:00	3,57	2	7,14	CHI
201912128510	SANTO ANTONIO DO DESCOBERTO	SN11054573	ALEXANIA	18/12/2019 13:27	18/12/2019 16:17	18/12/2019 13:27	18/12/2019 16:17	2,83	109	308,17	CHI
201912128440	CRISTALINA	KR12389576	CRISTALINA S2	18/12/2019 13:28	18/12/2019 15:42	18/12/2019 13:28	18/12/2019 15:42	2,22	42	93,30	CHI
201912128443	GOIANDIRA	GD21203146	CATALAO S1	18/12/2019 13:28	18/12/2019 15:56	18/12/2019 13:28	18/12/2019 15:56	2,45	1	2,45	CHI
201912128445	GOIATUBA	GT12000265	GOIATUBA S2	18/12/2019 13:29	18/12/2019 16:21	18/12/2019 13:29	18/12/2019 16:21	2,85	8	22,80	CHI
201912128455	BELA VISTA DE GOIAS	BV21207503	BELA VISTA S1	18/12/2019 13:31	18/12/2019 17:37	18/12/2019 13:31	18/12/2019 17:37	4,10	1	4,10	CHI
201912129175	JARAGUA	JA12017440	SAO FRANCISCO DE GOIAS	18/12/2019 13:32	19/12/2019 04:03	18/12/2019 13:32	19/12/2019 04:03	14,51	86	1247,98	CHI
201912128465	IPAMERI	IP12216237	IPAMERI	18/12/2019 13:33	18/12/2019 16:46	18/12/2019 13:33	18/12/2019 16:46	3,21	22	70,55	CHI
201912128470	CALDAS NOVAS	760001182	CALDAS NOVAS S2	18/12/2019 13:34	18/12/2019 18:32	18/12/2019 13:34	18/12/2019 18:32	4,97	1	4,97	CHI
201912128674	GOIANIA	GN11042200	FERROVIARIO S2	18/12/2019 13:34	18/12/2019 16:07	18/12/2019 13:34	18/12/2019 16:07	2,55	106	269,89	CHI
201912129924	SANTO ANTONIO DO DESCOBERTO	SN11133150	AGUAS Lindas de Goias S2	18/12/2019 13:35	18/12/2019 17:42	18/12/2019 13:35	18/12/2019 17:42	4,11	147	603,97	CHI
201912128474	APORE	AE12168305	ITAJA S1	18/12/2019 13:36	18/12/2019 20:08	18/12/2019 13:36	18/12/2019 20:08	6,53	2	13,06	CHI
201912128479	JOVIANIA	570006995	GOIATUBA S1	18/12/2019 13:37	19/12/2019 11:10	18/12/2019 13:37	19/12/2019 11:10	21,56	1	21,56	CHI
201912128480	COCALZINHO DE GOIAS	9970004730	AGUAS Lindas de Goias S2	18/12/2019 13:37	18/12/2019 17:47	18/12/2019 13:37	18/12/2019 17:47	4,16	1	4,16	CHI
201912128484	CABECEIRAS	CW21257768	ITIQUEIRA	18/12/2019 13:37	18/12/2019 15:00	18/12/2019 13:37	18/12/2019 15:00	1,37	1	1,37	CHI
201912128523	ORIZONA	OZ12275794	PIRES DO RIO S2	18/12/2019 13:37	18/12/2019 18:13	18/12/2019 13:37	18/12/2019 18:13	4,59	12	55,07	CHI
201912128526	DISTRITO FEDERAL	05410224	MARAJOARA	18/12/2019 13:37	18/12/2019 14:54	18/12/2019 13:37	18/12/2019 14:54	1,28	48	61,23	CHI
201912128526	NOVO GAMA	05410224	MARAJOARA	18/12/2019 13:37	18/12/2019 14:54	18/12/2019 13:37	18/12/2019 14:54	1,28	10	12,76	CHI
201912128526	SANTO ANTONIO DO DESCOBERTO	05410224	MARAJOARA	18/12/2019 13:37	18/12/2019 14:54	18/12/2019 13:37	18/12/2019 14:54	1,28	821	1047,23	CHI
201912129094	ALEXANIA	AX11155171	ALEXANIA	18/12/2019 13:38	18/12/2019 17:59	18/12/2019 13:38	18/12/2019 17:59	4,34	35	151,77	CHI
201912128494	FLORES DE GOIAS	FB11255045	FLORES DE GOIAS	18/12/2019 13:39	18/12/2019 20:52	18/12/2019 13:39	18/12/2019 20:52	7,21	12	86,50	CHI
201912128495	ABADIA DE GOIAS	LG21202850	INDEPENDENCIA S2	18/12/2019 13:39	18/12/2019 16:17	18/12/2019 13:39	18/12/2019 16:17	2,63	1	2,63	CHI
201912129048	SANTO ANTONIO DO DESCOBERTO	SN12261080	ALEXANIA	18/12/2019 13:41	18/12/2019 17:56	18/12/2019 13:41	18/12/2019 17:56	4,24	58	245,65	CHI
201912128506	MINEIROS	MY11105598	PARQUE DAS EMAS	18/12/2019 13:42	19/12/2019 00:34	18/12/2019 13:42	19/12/2019 00:34	10,86	153	1660,94	CHI
201912128531	TURVANIA	1220000349	FIRMINOPOLIS S2	18/12/2019 13:47	18/12/2019 16:24	18/12/2019 13:47	18/12/2019 16:24	2,62	1	2,62	CHI
201912128532	SANTA HELENA DE GOIAS	400095312	IPEGUARI	18/12/2019 13:47	18/12/2019 22:36	18/12/2019 13:47	18/12/2019 22:36	8,82	1	8,82	CHI
201912128609	ANAPOLIS	00030414	DAIA S2	18/12/2019 13:47	18/12/2019 18:18	18/12/2019 13:47	18/12/2019 14:47	0,99	6	5,94	CHI
201912128609	ANAPOLIS	00030414	DAIA S2	18/12/2019 13:47	18/12/2019 18:18	18/12/2019 13:47	18/12/2019 15:34	1,78	10	17,75	CHI
201912128609	GAMELEIRA DE GOIAS	00030414	DAIA S2	18/12/2019 13:47	18/12/2019 18:18	18/12/2019 13:47	18/12/2019 15:34	1,78	4	7,10	CHI
201912128609	SILVANIA	00030414	DAIA S2	18/12/2019 13:47	18/12/2019 18:18	18/12/2019 13:47	18/12/2019 15:34	1,78	1	1,78	CHI
201912128609	GAMELEIRA DE GOIAS	00030414	DAIA S2	18/12/2019 13:47	18/12/2019 18:18	18/12/2019 13:47	18/12/2019 16:56	3,15	3	9,45	CHI
201912128609	GAMELEIRA DE GOIAS	00030414	DAIA S2	18/12/2019 13:47	18/12/2019 18:18	18/12/2019 13:47	18/12/2019 17:48	4,00	5	20,01	CHI
201912128609	ABADIANIA	00030414	DAIA S2	18/12/2019 13:47	18/12/2019 18:18	18/12/2019 13:47	18/12/2019 18:18	4,50	4	18,01	CHI

201912128609	ABADIANIA	00030414	DAIA S2	18/12/2019 13:47	18/12/2019 18:18	18/12/2019 13:47	18/12/2019 18:18	4,50	387	1742,79	CHI
201912128609	ABADIANIA	00030414	DAIA S2	18/12/2019 13:47	18/12/2019 18:18	18/12/2019 13:47	18/12/2019 18:18	4,50	2	9,01	CHI
201912128609	ABADIANIA	00030414	DAIA S2	18/12/2019 13:47	18/12/2019 18:18	18/12/2019 13:47	18/12/2019 18:18	4,50	179	806,10	CHI
201912128609	ABADIANIA	00030414	DAIA S2	18/12/2019 13:47	18/12/2019 18:18	18/12/2019 13:47	18/12/2019 18:18	4,50	1	4,50	CHI
201912128609	ANAPOLIS	00030414	DAIA S2	18/12/2019 13:47	18/12/2019 18:18	18/12/2019 13:47	18/12/2019 18:18	4,50	4	18,01	CHI
201912128609	BELA VISTA DE GOIAS	00030414	DAIA S2	18/12/2019 13:47	18/12/2019 18:18	18/12/2019 13:47	18/12/2019 18:18	4,50	1	4,50	CHI
201912128609	GAMELEIRA DE GOIAS	00030414	DAIA S2	18/12/2019 13:47	18/12/2019 18:18	18/12/2019 13:47	18/12/2019 18:18	4,50	997	4489,82	CHI
201912128609	GAMELEIRA DE GOIAS	00030414	DAIA S2	18/12/2019 13:47	18/12/2019 18:18	18/12/2019 13:47	18/12/2019 18:18	4,50	157	707,02	CHI
201912128609	GAMELEIRA DE GOIAS	00030414	DAIA S2	18/12/2019 13:47	18/12/2019 18:18	18/12/2019 13:47	18/12/2019 18:18	4,50	1	4,50	CHI
201912128609	GAMELEIRA DE GOIAS	00030414	DAIA S2	18/12/2019 13:47	18/12/2019 18:18	18/12/2019 13:47	18/12/2019 18:18	4,50	218	981,73	CHI
201912128609	SILVANIA	00030414	DAIA S2	18/12/2019 13:47	18/12/2019 18:18	18/12/2019 13:47	18/12/2019 18:18	4,50	361	1625,70	CHI
201912128609	GAMELEIRA DE GOIAS	00030414	DAIA S2	18/12/2019 13:47	18/12/2019 18:18	18/12/2019 13:48	18/12/2019 18:18	4,49	1	4,49	CHI
201912128533	BELA VISTA DE GOIAS	BV21025064	CEPAIGO S2	18/12/2019 13:48	18/12/2019 16:59	18/12/2019 13:48	18/12/2019 16:59	3,18	2	6,37	CHI
201912128534	SAO FRANCISCO DE GOIAS	JA21140687	SAO FRANCISCO DE GOIAS	18/12/2019 13:48	19/12/2019 09:50	18/12/2019 13:48	19/12/2019 09:50	20,03	3	60,09	CHI
201912128536	JUSSARA	1290023910	JUSSARA	18/12/2019 13:48	18/12/2019 15:58	18/12/2019 13:48	18/12/2019 15:58	2,15	1	2,15	CHI
201912128539	PIRENOPOLIS	PV21376554	CORUMBA	18/12/2019 13:49	18/12/2019 15:32	18/12/2019 13:49	18/12/2019 15:32	1,70	1	1,70	CHI
201912128540	PIRACANJUBA	PJ21263444	PIRACANJUBA	18/12/2019 13:49	18/12/2019 14:40	18/12/2019 13:49	18/12/2019 14:40	0,84	1	0,84	CHI
201912128543	ANAPOLIS	AN11072485	ANAPOLIS UNIVERSITARIO S2	18/12/2019 13:50	18/12/2019 17:04	18/12/2019 13:50	18/12/2019 17:04	3,23	38	122,64	CHI
201912128546	MONTES CLAROS DE GOIAS	2700000657	IPORA	18/12/2019 13:50	18/12/2019 20:34	18/12/2019 13:50	18/12/2019 20:34	6,72	1	6,72	CHI
201912128548	TRINDADE	TR21344885	TRINDADE	18/12/2019 13:50	19/12/2019 12:43	18/12/2019 13:50	19/12/2019 12:43	22,87	1	22,87	CHI
201912128552	SANCLERLANDIA	SC21035977	FIRMINOPOLIS S2	18/12/2019 13:51	18/12/2019 16:46	18/12/2019 13:51	18/12/2019 16:46	2,90	1	2,90	CHI
201912128636	LUZIANIA	LZ12349112	MARAJOARA	18/12/2019 13:51	18/12/2019 14:45	18/12/2019 13:51	18/12/2019 14:45	0,89	32	28,34	CHI
201912129187	CAMPINORTE	CR12161155	MARA ROSA	18/12/2019 13:51	18/12/2019 22:52	18/12/2019 13:51	18/12/2019 22:52	9,00	4	36,01	CHI
201912129187	MARA ROSA	CR12161155	MARA ROSA	18/12/2019 13:51	18/12/2019 22:52	18/12/2019 13:51	18/12/2019 22:52	9,00	5	45,02	CHI
201912128602	GOIANIA	14884550	GOYA S1	18/12/2019 13:52	18/12/2019 15:51	18/12/2019 13:52	18/12/2019 15:51	1,98	1	1,98	CHI
201912128612	GOIANIRA	00550224	GOIANIRA	18/12/2019 13:52	18/12/2019 16:40	18/12/2019 13:52	18/12/2019 15:03	1,18	5190	6112,67	CHI
201912128612	TRINDADE	00550224	GOIANIRA	18/12/2019 13:52	18/12/2019 16:40	18/12/2019 13:52	18/12/2019 15:03	1,18	187	220,24	CHI
201912128612	GOIANIRA	00550224	GOIANIRA	18/12/2019 13:52	18/12/2019 16:40	18/12/2019 13:52	18/12/2019 15:48	1,94	435	841,85	CHI
201912128612	GOIANIRA	00550224	GOIANIRA	18/12/2019 13:52	18/12/2019 16:40	18/12/2019 13:52	18/12/2019 16:40	2,79	481	1342,93	CHI
201912128615	MORRINHOS	150130375	MORRINHOS	18/12/2019 13:54	18/12/2019 16:51	18/12/2019 13:54	18/12/2019 16:51	2,95	1	2,95	CHI
201912128623	PORTELANDIA	MY12358852	PARQUE DAS EMAS	18/12/2019 13:54	19/12/2019 12:35	18/12/2019 13:54	19/12/2019 12:35	22,68	2	45,36	CHI
201912129142	DOVERLANDIA	DV12204317	CAIAPONIA	18/12/2019 13:55	19/12/2019 08:46	18/12/2019 13:55	19/12/2019 08:46	18,85	9	169,61	CHI
201912128635	CAIAPONIA	CP21357625	CAIAPONIA	18/12/2019 13:58	18/12/2019 20:20	18/12/2019 13:58	18/12/2019 20:20	6,36	1	6,36	CHI

201912128637	PALMEIRAS DE GOIAS	PL12118508	PALMEIRAS	18/12/2019 13:59	18/12/2019 17:29	18/12/2019 13:59	18/12/2019 17:29	3,49	3	10,46	CHI
201912128639	SAO JOAO D ALIANCA	JL11239905	ITQUIRA	18/12/2019 14:00	18/12/2019 17:33	18/12/2019 14:00	18/12/2019 17:33	3,54	1	3,54	CHI
201912128673	PONTALINA	PK11048361	PONTALINA	18/12/2019 14:00	18/12/2019 18:07	18/12/2019 14:00	18/12/2019 18:07	4,10	144	591,00	CHI
201912128711	GOIANIA	GR12320432	MEIA PONTE	18/12/2019 14:01	18/12/2019 17:08	18/12/2019 14:01	18/12/2019 17:08	3,11	79	245,34	CHI
201912128711	GOIANIRA	GR12320432	MEIA PONTE	18/12/2019 14:01	18/12/2019 17:08	18/12/2019 14:01	18/12/2019 17:08	3,11	287	891,29	CHI
201912128649	CRISTALINA	KR21060405	PAMPLONA	18/12/2019 14:02	18/12/2019 15:29	18/12/2019 14:02	18/12/2019 15:29	1,44	2	2,87	CHI
201912128651	PIRENOPOLIS	PV21185073	CORUMBA	18/12/2019 14:03	19/12/2019 12:23	18/12/2019 14:03	19/12/2019 12:23	22,33	1	22,33	CHI
201912128656	OUVIDOR	OU21195353	CATALAO S1	18/12/2019 14:04	18/12/2019 16:09	18/12/2019 14:04	18/12/2019 16:09	2,08	2	4,15	CHI
201912128664	CRISTALINA	KR21082837	PAMPLONA	18/12/2019 14:05	18/12/2019 16:23	18/12/2019 14:05	18/12/2019 16:23	2,29	1	2,29	CHI
201912128667	IPORA	730031603	IPORA	18/12/2019 14:06	18/12/2019 16:05	18/12/2019 14:06	18/12/2019 16:05	1,98	1	1,98	CHI
201912128701	PALMEIRAS DE GOIAS	10025988032	PALMEIRAS	18/12/2019 14:09	18/12/2019 15:46	18/12/2019 14:09	18/12/2019 15:46	1,60	1	1,60	CHI
201912128705	GOIANIA	GN11001341	XAVANTES	18/12/2019 14:10	18/12/2019 16:59	18/12/2019 14:10	18/12/2019 16:59	2,81	98	275,60	CHI
201912128708	NOVO BRASIL	NB12292880	JUSSARA	18/12/2019 14:10	18/12/2019 14:20	18/12/2019 14:10	18/12/2019 14:20	0,16	1	0,16	CHI
201912128710	SERRANOPOLIS	SX12216620	JATAI S1	18/12/2019 14:11	19/12/2019 11:16	18/12/2019 14:11	19/12/2019 11:16	21,08	5	105,41	CHI
201912128716	PIRENOPOLIS	PV21286529	SAO FRANCISCO DE GOIAS	18/12/2019 14:12	18/12/2019 15:41	18/12/2019 14:12	18/12/2019 15:41	1,48	1	1,48	CHI
201912128727	CRIXAS	CX10394718	SERRA DO OURO	18/12/2019 14:12	20/12/2019 10:51	18/12/2019 14:12	18/12/2019 16:09	1,94	80	155,29	CHI
201912128727	CRIXAS	CX12201615LD	SERRA DO OURO	18/12/2019 14:12	20/12/2019 10:51	18/12/2019 14:12	18/12/2019 20:55	6,71	75	503,31	CHI
201912128727	CRIXAS	CX10394718	SERRA DO OURO	18/12/2019 14:12	20/12/2019 10:51	18/12/2019 23:09	19/12/2019 01:58	2,81	164	461,20	CHI
201912128727	CRIXAS	CX10394718	SERRA DO OURO	18/12/2019 14:12	20/12/2019 10:51	18/12/2019 14:12	19/12/2019 04:32	14,32	28	401,08	CHI
201912128727	CRIXAS	CX10394718	SERRA DO OURO	18/12/2019 14:12	20/12/2019 10:51	18/12/2019 14:12	19/12/2019 10:46	20,57	13	267,45	CHI
201912128727	CRIXAS	CX13321940	SERRA DO OURO	18/12/2019 14:12	20/12/2019 10:51	19/12/2019 00:04	19/12/2019 10:46	10,70	18	192,63	CHI
201912128727	NOVA CRIXAS	CX13321940	SERRA DO OURO	18/12/2019 14:12	20/12/2019 10:51	19/12/2019 00:04	19/12/2019 10:46	10,70	6	64,21	CHI
201912128727	CRIXAS	CX10394718	SERRA DO OURO	18/12/2019 14:12	20/12/2019 10:51	19/12/2019 16:38	19/12/2019 20:38	4,01	164	657,82	CHI
201912128727	CRIXAS	CX13243673	SERRA DO OURO	18/12/2019 14:12	20/12/2019 10:51	19/12/2019 16:38	19/12/2019 23:37	7,00	21	146,92	CHI
201912128727	CRIXAS	CX12181440LD	SERRA DO OURO	18/12/2019 14:12	20/12/2019 10:51	19/12/2019 16:38	20/12/2019 03:33	10,92	5	54,60	CHI
201912128727	CRIXAS	CX13321940	SERRA DO OURO	18/12/2019 14:12	20/12/2019 10:51	19/12/2019 12:02	20/12/2019 10:35	22,55	1	22,55	CHI
201912128727	CRIXAS	CX12318471	SERRA DO OURO	18/12/2019 14:12	20/12/2019 10:51	19/12/2019 12:02	20/12/2019 10:40	22,63	12	271,59	CHI
201912128727	CRIXAS	CX12321941	SERRA DO OURO	18/12/2019 14:12	20/12/2019 10:51	19/12/2019 11:37	20/12/2019 10:51	23,23	18	418,20	CHI
201912128727	NOVA CRIXAS	CX12321941	SERRA DO OURO	18/12/2019 14:12	20/12/2019 10:51	19/12/2019 11:37	20/12/2019 10:51	23,23	6	139,40	CHI
201912128758	GOIANIA	GN12151986	MEIA PONTE	18/12/2019 14:12	18/12/2019 14:59	18/12/2019 14:12	18/12/2019 14:59	0,78	546	424,97	CHI
201912140825	CRIXAS	CX21221648	SERRA DO OURO	18/12/2019 14:12	20/12/2019 02:00	19/12/2019 16:38	20/12/2019 02:00	9,37	1	9,37	CHI
201912128722	JATAI	8048890	JATAI S1	18/12/2019 14:13	18/12/2019 17:27	18/12/2019 14:13	18/12/2019 17:27	3,23	1	3,23	CHI
201912128724	CIDADE OCIDENTAL	10004762922	MARAJOARA	18/12/2019 14:13	18/12/2019 17:14	18/12/2019 14:13	18/12/2019 17:14	3,00	1	3,00	CHI

201912128728	SAO MIGUEL DO PASSA QUATRO	BV31065022	BELA VISTA S2	18/12/2019 14:14	18/12/2019 15:54	18/12/2019 14:14	18/12/2019 15:54	1,65	2	3,31	CHI
201912128730	SANTA HELENA DE GOIAS	400093534	IPEGUARI	18/12/2019 14:15	18/12/2019 17:30	18/12/2019 14:15	18/12/2019 17:30	3,25	1	3,25	CHI
201912128732	SANTO ANTONIO DO DESCOBERTO	SN11382966	ALEXANIA	18/12/2019 14:15	18/12/2019 19:22	18/12/2019 18:59	18/12/2019 19:22	0,37	159	58,52	CHI
201912130236	SANTO ANTONIO DO DESCOBERTO	2210126429	ALEXANIA	18/12/2019 14:15	18/12/2019 18:45	18/12/2019 14:15	18/12/2019 18:45	4,49	1	4,49	CHI
201912128740	SAO LUIS DE MONTES BELOS	10028859284	SAO LUIZ DOS MONTES BELOS	18/12/2019 14:17	18/12/2019 18:46	18/12/2019 14:17	18/12/2019 18:46	4,47	1	4,47	CHI
201912128744	VALPARAISO DE GOIAS	VA11090124	PACAEMBU S1	18/12/2019 14:18	18/12/2019 17:47	18/12/2019 14:18	18/12/2019 17:47	3,48	92	319,80	CHI
201912128750	JOVIANIA	JV21111499	GOIATUBA S1	18/12/2019 14:19	19/12/2019 09:48	18/12/2019 14:19	19/12/2019 09:48	19,47	1	19,47	CHI
201912128847	CACU	CC12000090	CACHOEIRA ALTA	18/12/2019 14:19	18/12/2019 17:45	18/12/2019 14:19	18/12/2019 17:45	3,43	131	449,00	CHI
201912128760	GOIANDIRA	GD21157528	CATALAO S1	18/12/2019 14:21	18/12/2019 17:52	18/12/2019 14:21	18/12/2019 17:52	3,53	1	3,53	CHI
201912128764	GOIATUBA	GT12044629	GOIATUBA S1	18/12/2019 14:21	18/12/2019 16:33	18/12/2019 14:21	18/12/2019 16:33	2,20	4	8,80	CHI
201912128773	FORMOSO	FO12143711	MARA ROSA	18/12/2019 14:21	18/12/2019 23:00	18/12/2019 14:21	18/12/2019 23:00	8,63	22	189,95	CHI
201912128851	GOIANIA	GN11056164	GOYA S2	18/12/2019 14:21	18/12/2019 16:11	18/12/2019 14:21	18/12/2019 16:11	1,82	96	175,12	CHI
201912129722	ABADIANIA	AN13077866	ANAPOLIS UNIVERSITARIO S2	18/12/2019 14:21	18/12/2019 18:29	18/12/2019 14:21	18/12/2019 18:29	4,13	365	1508,97	CHI
201912129722	ANAPOLIS	AN13077866	ANAPOLIS UNIVERSITARIO S2	18/12/2019 14:21	18/12/2019 18:29	18/12/2019 14:21	18/12/2019 18:29	4,13	1276	5275,20	CHI
201912129722	CORUMBA DE GOIAS	AN13077866	ANAPOLIS UNIVERSITARIO S2	18/12/2019 14:21	18/12/2019 18:29	18/12/2019 14:21	18/12/2019 18:29	4,13	1	4,13	CHI
201912128778	AGUAS LINDAS DE GOIAS	4830317578	AGUAS LINDAS DE GOIAS S1	18/12/2019 14:22	18/12/2019 17:40	18/12/2019 14:22	18/12/2019 17:40	3,29	1	3,29	CHI
201912128787	AMORINOPOLIS	1240012862	IPORA	18/12/2019 14:24	19/12/2019 13:45	18/12/2019 14:24	19/12/2019 13:45	23,34	1	23,34	CHI
201912128849	GOIANIA	GN12383184	XAVANTES	18/12/2019 14:24	18/12/2019 19:20	18/12/2019 14:24	18/12/2019 19:20	4,92	112	551,41	CHI
201912128825	SANTO ANTONIO DO DESCOBERTO	SN11049933	ALEXANIA	18/12/2019 14:25	18/12/2019 15:39	18/12/2019 14:25	18/12/2019 15:39	1,23	209	257,13	CHI
201912127547	GOIANIRA	GR11280914	MEIA PONTE	18/12/2019 14:26	18/12/2019 19:04	18/12/2019 14:26	18/12/2019 19:04	4,62	40	184,76	CHI
201912128797	APARECIDA DE GOIANIA	10012863279	ANHANGUERA	18/12/2019 14:26	18/12/2019 18:23	18/12/2019 14:26	18/12/2019 18:23	3,94	1	3,94	CHI
201912128973	ANAPOLIS	AN11000893	ANAPOLIS UNIVERSITARIO S2	18/12/2019 14:26	18/12/2019 16:04	18/12/2019 14:26	18/12/2019 16:04	1,63	68	111,03	CHI
201912128805	GOIAS	IB12132416	ITABERAI S1	18/12/2019 14:27	18/12/2019 18:25	18/12/2019 14:27	18/12/2019 18:25	3,96	1	3,96	CHI
201912128805	ITABERAI	IB12132416	ITABERAI S1	18/12/2019 14:27	18/12/2019 18:25	18/12/2019 14:27	18/12/2019 18:25	3,96	14	55,47	CHI
201912128806	GOIANIA	GN12001548	FERROVIARIO S2	18/12/2019 14:27	18/12/2019 15:40	18/12/2019 14:27	18/12/2019 15:40	1,21	84	101,48	CHI
201912128809	ITAPIRAPUA	IU11000008	MATRINCHA	18/12/2019 14:27	19/12/2019 07:10	18/12/2019 14:27	19/12/2019 07:10	16,70	96	1603,65	CHI
201912128810	MINACU	IH11202458	MINACU	18/12/2019 14:27	18/12/2019 17:27	18/12/2019 14:27	18/12/2019 17:27	2,99	8	23,90	CHI
201912128813	JATAI	10028196102	JATAI S2	18/12/2019 14:28	18/12/2019 18:37	18/12/2019 14:28	18/12/2019 18:37	4,15	1	4,15	CHI
201912128814	JATAI	JT21264410	JATAI S1	18/12/2019 14:28	18/12/2019 15:55	18/12/2019 14:28	18/12/2019 15:55	1,44	1	1,44	CHI
201912128854	TRINDADE	TR10396028	TRINDADE	18/12/2019 14:29	18/12/2019 18:46	18/12/2019 14:29	18/12/2019 14:37	0,14	3137	427,85	CHI
201912128854	ABADIA DE GOIAS	TR16409678	TRINDADE	18/12/2019 14:29	18/12/2019 18:46	18/12/2019 14:29	18/12/2019 14:38	0,15	12	1,75	CHI
201912128854	GOIANIA	TR16409678	TRINDADE	18/12/2019 14:29	18/12/2019 18:46	18/12/2019 14:29	18/12/2019 14:38	0,15	12	1,75	CHI
201912128854	TRINDADE	TR16409678	TRINDADE	18/12/2019 14:29	18/12/2019 18:46	18/12/2019 14:29	18/12/2019 14:38	0,15	180	26,30	CHI

201912128854	ABADIA DE GOIAS	TR16413301	TRINDADE	18/12/2019 14:29	18/12/2019 18:46	18/12/2019 14:29	18/12/2019 15:50	1,35	510	688,64	CHI
201912128854	GOIANIA	TR16413301	TRINDADE	18/12/2019 14:29	18/12/2019 18:46	18/12/2019 14:29	18/12/2019 15:50	1,35	19	25,66	CHI
201912128854	ABADIA DE GOIAS	GN13313293	TRINDADE	18/12/2019 14:29	18/12/2019 18:46	18/12/2019 14:29	18/12/2019 17:03	2,56	97	248,43	CHI
201912128854	ABADIA DE GOIAS	GN32050559	TRINDADE	18/12/2019 14:29	18/12/2019 18:46	18/12/2019 14:29	18/12/2019 18:46	4,28	13	55,70	CHI
201912128865	GOIANIA	GN11002290	CAMPINAS S1	18/12/2019 14:29	18/12/2019 18:04	18/12/2019 14:29	18/12/2019 18:04	3,58	79	283,08	CHI
201912128872	GOIANIA	00590264	FERROVIARIO S2	18/12/2019 14:29	18/12/2019 19:06	18/12/2019 14:29	18/12/2019 14:32	0,05	881	45,52	CHI
201912128872	GOIANIA	00590264	MEIA PONTE	18/12/2019 14:29	18/12/2019 19:06	18/12/2019 14:29	18/12/2019 14:32	0,05	1388	71,71	CHI
201912128872	GOIANIA	00590264	XAVANTES	18/12/2019 14:29	18/12/2019 19:06	18/12/2019 14:29	18/12/2019 14:32	0,05	5286	273,11	CHI
201912128872	GOIANIA	GN10384933	MEIA PONTE	18/12/2019 14:29	18/12/2019 19:06	18/12/2019 14:33	18/12/2019 14:38	0,10	1388	133,02	CHI
201912128872	GOIANIA	GN10384933	XAVANTES	18/12/2019 14:29	18/12/2019 19:06	18/12/2019 14:33	18/12/2019 14:38	0,10	5286	506,58	CHI
201912128872	GOIANIA	GN10384933	FERROVIARIO S2	18/12/2019 14:29	18/12/2019 19:06	18/12/2019 14:33	18/12/2019 17:31	2,98	431	1282,94	CHI
201912128872	GOIANIA	GN10384933	FERROVIARIO S2	18/12/2019 14:29	18/12/2019 19:06	18/12/2019 14:33	18/12/2019 18:00	3,46	107	370,58	CHI
201912128872	GOIANIA	GN12044453	FERROVIARIO S2	18/12/2019 14:29	18/12/2019 19:06	18/12/2019 18:01	18/12/2019 19:05	1,06	107	113,39	CHI
201912128872	GOIANIA	GN10384933	FERROVIARIO S2	18/12/2019 14:29	18/12/2019 19:06	18/12/2019 14:33	18/12/2019 19:05	4,55	210	954,63	CHI
201912128872	GOIANIA	GN10384933	FERROVIARIO S2	18/12/2019 14:29	18/12/2019 19:06	18/12/2019 14:33	18/12/2019 19:06	4,55	74	336,58	CHI
201912129826	CORUMBAIBA	CI12035400	VILA CORUMBA	18/12/2019 14:30	20/12/2019 17:20	18/12/2019 14:30	20/12/2019 12:20	45,82	5	229,10	CHI
201912129826	CORUMBAIBA	CI12354075LD	VILA CORUMBA	18/12/2019 14:30	20/12/2019 17:20	18/12/2019 14:30	20/12/2019 13:17	46,78	1	46,78	CHI
201912129826	CORUMBAIBA	CI12035402LD	VILA CORUMBA	18/12/2019 14:30	20/12/2019 17:20	18/12/2019 14:30	20/12/2019 17:20	50,82	2	101,64	CHI
201912128829	BRITANIA	Z110016225	BRITANIA	18/12/2019 14:31	18/12/2019 19:00	18/12/2019 14:31	18/12/2019 19:00	4,48	1	4,48	CHI
201912129025	GOIANIA	GN11001054	XAVANTES	18/12/2019 14:31	18/12/2019 18:45	18/12/2019 14:31	18/12/2019 18:38	4,11	33	135,52	CHI
201912129025	GOIANIA	GN12383183	XAVANTES	18/12/2019 14:31	18/12/2019 18:45	18/12/2019 18:35	18/12/2019 18:45	0,16	29	4,66	CHI
201912128831	APARECIDA DE GOIANIA	200548591	ANHANGUERA	18/12/2019 14:32	18/12/2019 16:18	18/12/2019 14:32	18/12/2019 16:18	1,76	1	1,76	CHI
201912128833	GOIAS	GS21027673	MATRINCHA	18/12/2019 14:32	18/12/2019 20:12	18/12/2019 14:32	18/12/2019 20:12	5,66	1	5,66	CHI
201912128838	PLANALTINA	PI11262150	PLANALTINA	18/12/2019 14:33	18/12/2019 18:21	18/12/2019 14:33	18/12/2019 18:21	3,79	103	390,51	CHI
201912128839	AGUAS LINDAS DE GOIAS	LA21148997	AGUAS LINDAS DE GOIAS S1	18/12/2019 14:33	18/12/2019 17:31	18/12/2019 14:33	18/12/2019 17:31	2,96	1	2,96	CHI
201912128844	LEOPOLDO DE BULHOES	LB11355819	DAIA S2	18/12/2019 14:33	18/12/2019 15:22	18/12/2019 14:33	18/12/2019 15:22	0,80	53	42,64	CHI
201912129243	ALTO HORIZONTE	MQ10400799	MARA ROSA	18/12/2019 14:33	19/12/2019 21:41	18/12/2019 14:33	18/12/2019 16:44	2,18	84	183,24	CHI
201912129243	MARA ROSA	MQ10400799	MARA ROSA	18/12/2019 14:33	19/12/2019 21:41	18/12/2019 14:33	18/12/2019 16:44	2,18	40	87,26	CHI
201912129243	NOVA IGUACU DE GOIAS	MQ10400799	MARA ROSA	18/12/2019 14:33	19/12/2019 21:41	18/12/2019 14:33	18/12/2019 16:44	2,18	12	26,18	CHI
201912129243	URUACU	MQ10400799	MARA ROSA	18/12/2019 14:33	19/12/2019 21:41	18/12/2019 14:33	18/12/2019 16:44	2,18	1	2,18	CHI
201912129243	MARA ROSA	MQ13023845	MARA ROSA	18/12/2019 14:33	19/12/2019 21:41	18/12/2019 14:33	18/12/2019 17:48	3,24	103	333,29	CHI
201912129243	NOVA IGUACU DE GOIAS	MQ13023845	MARA ROSA	18/12/2019 14:33	19/12/2019 21:41	18/12/2019 14:33	18/12/2019 17:48	3,24	12	38,83	CHI
201912129243	MARA ROSA	MQ10403947	MARA ROSA	18/12/2019 14:33	19/12/2019 21:41	18/12/2019 14:33	18/12/2019 18:26	3,87	53	205,10	CHI

201912129243	ALTO HORIZONTE	MQ10400799	MARA ROSA	18/12/2019 14:33	19/12/2019 21:41	18/12/2019 17:49	18/12/2019 18:36	0,79	84	66,10	CHI
201912129243	MARA ROSA	MQ10400799	MARA ROSA	18/12/2019 14:33	19/12/2019 21:41	18/12/2019 17:49	18/12/2019 18:36	0,79	40	31,48	CHI
201912129243	NOVA IGUACU DE GOIAS	MQ10400799	MARA ROSA	18/12/2019 14:33	19/12/2019 21:41	18/12/2019 17:49	18/12/2019 18:36	0,79	12	9,44	CHI
201912129243	URUACU	MQ10400799	MARA ROSA	18/12/2019 14:33	19/12/2019 21:41	18/12/2019 17:49	18/12/2019 18:36	0,79	1	0,79	CHI
201912129243	MARA ROSA	MQ13023844	MARA ROSA	18/12/2019 14:33	19/12/2019 21:41	18/12/2019 17:49	18/12/2019 22:02	4,22	85	358,91	CHI
201912129243	MARA ROSA	MQ10403947	MARA ROSA	18/12/2019 14:33	19/12/2019 21:41	18/12/2019 22:05	19/12/2019 10:11	12,11	53	642,01	CHI
201912129243	MARA ROSA	MQ10403947	MARA ROSA	18/12/2019 14:33	19/12/2019 21:41	18/12/2019 22:05	19/12/2019 13:52	15,78	83	1309,92	CHI
201912129243	MARA ROSA	MQ121879990LD	MARA ROSA	18/12/2019 14:33	19/12/2019 21:41	18/12/2019 17:49	19/12/2019 16:16	22,45	7	157,15	CHI
201912129243	NOVA IGUACU DE GOIAS	MQ121879990LD	MARA ROSA	18/12/2019 14:33	19/12/2019 21:41	18/12/2019 17:49	19/12/2019 16:16	22,45	12	269,41	CHI
201912129243	MARA ROSA	MQ12237527LD	MARA ROSA	18/12/2019 14:33	19/12/2019 21:41	18/12/2019 17:49	19/12/2019 17:44	23,91	11	263,05	CHI
201912129243	MARA ROSA	MQ12295258	MARA ROSA	18/12/2019 14:33	19/12/2019 21:41	18/12/2019 22:05	19/12/2019 21:41	23,60	2	47,20	CHI
201912128910	GOIANIA	GN11129723	GOIANIA LESTE S3	18/12/2019 14:35	18/12/2019 18:14	18/12/2019 14:35	18/12/2019 18:14	3,64	125	454,38	CHI
201912129343	MONTES CLAROS DE GOIAS	1440009690	IPORA	18/12/2019 14:36	18/12/2019 21:00	18/12/2019 14:36	18/12/2019 21:00	6,42	1	6,42	CHI
201912129487	DOVERLANDIA	DV11193282	CAIAPONIA	18/12/2019 14:36	18/12/2019 20:15	18/12/2019 14:36	18/12/2019 20:15	5,64	39	220,05	CHI
201912128888	MAURILANDIA	03270414	RIO DOS BOIS	18/12/2019 14:37	19/12/2019 00:33	18/12/2019 14:37	18/12/2019 20:32	5,91	2	11,82	CHI
201912128888	BOM JESUS DE GOIAS	03270414	RIO DOS BOIS	18/12/2019 14:37	19/12/2019 00:33	18/12/2019 14:37	19/12/2019 00:33	9,93	22	218,40	CHI
201912128888	BOM JESUS DE GOIAS	03270414	RIO DOS BOIS	18/12/2019 14:37	19/12/2019 00:33	18/12/2019 14:37	19/12/2019 00:33	9,93	5	49,64	CHI
201912128888	CASTELANDIA	03270414	RIO DOS BOIS	18/12/2019 14:37	19/12/2019 00:33	18/12/2019 14:37	19/12/2019 00:33	9,93	1558	15466,61	CHI
201912128888	CASTELANDIA	03270414	RIO DOS BOIS	18/12/2019 14:37	19/12/2019 00:33	18/12/2019 14:37	19/12/2019 00:33	9,93	1	9,93	CHI
201912128888	CASTELANDIA	ML13085692	RIO DOS BOIS	18/12/2019 14:37	19/12/2019 00:33	18/12/2019 14:37	19/12/2019 00:33	9,93	2	19,85	CHI
201912128888	GOIATUBA	03270414	RIO DOS BOIS	18/12/2019 14:37	19/12/2019 00:33	18/12/2019 14:37	19/12/2019 00:33	9,93	21	208,47	CHI
201912128888	GOIATUBA	03270414	RIO DOS BOIS	18/12/2019 14:37	19/12/2019 00:33	18/12/2019 14:37	19/12/2019 00:33	9,93	390	3871,62	CHI
201912128888	GOIATUBA	03270414	RIO DOS BOIS	18/12/2019 14:37	19/12/2019 00:33	18/12/2019 14:37	19/12/2019 00:33	9,93	19	188,62	CHI
201912128888	GOIATUBA	03270414	RIO DOS BOIS	18/12/2019 14:37	19/12/2019 00:33	18/12/2019 14:37	19/12/2019 00:33	9,93	5	49,64	CHI
201912128888	MAURILANDIA	03270414	RIO DOS BOIS	18/12/2019 14:37	19/12/2019 00:33	18/12/2019 14:37	19/12/2019 00:33	9,93	2	19,85	CHI
201912128888	MAURILANDIA	03270414	RIO DOS BOIS	18/12/2019 14:37	19/12/2019 00:33	18/12/2019 14:37	19/12/2019 00:33	9,93	4	39,71	CHI
201912128888	MAURILANDIA	ML13085692	RIO DOS BOIS	18/12/2019 14:37	19/12/2019 00:33	18/12/2019 14:37	19/12/2019 00:33	9,93	9	89,34	CHI
201912128888	PORTEIRAO	03270414	RIO DOS BOIS	18/12/2019 14:37	19/12/2019 00:33	18/12/2019 14:37	19/12/2019 00:33	9,93	7	69,49	CHI
201912128888	PORTEIRAO	03270414	RIO DOS BOIS	18/12/2019 14:37	19/12/2019 00:33	18/12/2019 14:37	19/12/2019 00:33	9,93	2	19,85	CHI
201912128888	PORTEIRAO	03270414	RIO DOS BOIS	18/12/2019 14:37	19/12/2019 00:33	18/12/2019 14:37	19/12/2019 00:33	9,93	7	69,49	CHI
201912128888	PORTEIRAO	03270414	RIO DOS BOIS	18/12/2019 14:37	19/12/2019 00:33	18/12/2019 14:37	19/12/2019 00:33	9,93	4	39,71	CHI
201912128888	QUIRINOPOLIS	03270414	RIO DOS BOIS	18/12/2019 14:37	19/12/2019 00:33	18/12/2019 14:37	19/12/2019 00:33	9,93	44	436,80	CHI
201912128881	ORIZONA	OZ12048939	PIRES DO RIO S1	18/12/2019 14:38	18/12/2019 20:28	18/12/2019 14:38	18/12/2019 20:28	5,83	7	40,78	CHI

201912130812	VARJAO	VJ12085702	CEZARINA	18/12/2019 14:39	19/12/2019 00:57	18/12/2019 14:39	19/12/2019 00:57	10,29	7	72,03	CHI
201912128898	URUACU	UR11135596	URUACU	18/12/2019 14:40	18/12/2019 16:37	18/12/2019 14:40	18/12/2019 16:37	1,94	187	362,88	CHI
201912128900	ALEXANIA	AX21319820	ALEXANIA	18/12/2019 14:40	18/12/2019 19:29	18/12/2019 14:40	18/12/2019 19:29	4,80	1	4,80	CHI
201912128905	AGUAS LINDAS DE GOIAS	LA11313758	AGUAS LINDAS DE GOIAS S1	18/12/2019 14:40	18/12/2019 19:05	18/12/2019 14:40	18/12/2019 19:05	4,41	13	57,38	CHI
201912129028	GOIANIRA	GR12133798	GOIANIRA	18/12/2019 14:40	18/12/2019 17:51	18/12/2019 14:40	18/12/2019 17:51	3,18	649	2062,74	CHI
201912128904	DOVERLANDIA	MY12219258	PARQUE DAS EMAS	18/12/2019 14:41	19/12/2019 08:15	18/12/2019 14:41	19/12/2019 08:15	17,55	18	315,94	CHI
201912128999	ANAPOLIS	AN11059036	ANAPOLIS UNIVERSITARIO S2	18/12/2019 14:41	18/12/2019 16:20	18/12/2019 14:41	18/12/2019 16:20	1,65	20	32,91	CHI
201912128915	CAMPINACU	UC12265729	PORANGATU	18/12/2019 14:44	18/12/2019 15:46	18/12/2019 14:44	18/12/2019 15:46	1,03	26	26,77	CHI
201912129194	DOVERLANDIA	DV12380977	CAIAPONIA	18/12/2019 14:44	19/12/2019 12:42	18/12/2019 14:44	19/12/2019 12:42	21,96	93	2041,89	CHI
201912129666	GOIANIA	GN11193012	XAVANTES	18/12/2019 14:44	18/12/2019 18:04	18/12/2019 14:44	18/12/2019 18:04	3,33	132	439,19	CHI
201912129356	GOIANIA	GN11166621	MEIA PONTE	18/12/2019 14:45	18/12/2019 21:09	18/12/2019 14:45	18/12/2019 21:09	6,39	104	664,88	CHI
201912128928	GOIANIRA	GR12016222	GOIANIRA	18/12/2019 14:46	19/12/2019 10:12	18/12/2019 14:46	19/12/2019 10:12	19,43	2	38,85	CHI
201912128929	NIQUELANDIA	NQ12295506	NIQUELANDIA SUBTRANSMISSAO	18/12/2019 14:46	19/12/2019 09:33	18/12/2019 14:46	19/12/2019 09:33	18,78	19	356,75	CHI
201912128932	GOIANIA	GN11155654	FERROVIARIO S1	18/12/2019 14:47	18/12/2019 19:43	18/12/2019 14:47	18/12/2019 19:43	4,93	67	330,11	CHI
201912128933	MINEIROS	MY12169674	PARQUE DAS EMAS	18/12/2019 14:47	19/12/2019 15:05	18/12/2019 14:47	19/12/2019 15:05	24,29	4	97,17	CHI
201912128934	ANICUNS	AC12020336	ANICUNS	18/12/2019 14:47	18/12/2019 16:51	18/12/2019 14:47	18/12/2019 16:51	2,06	23	47,33	CHI
201912128964	GOIANIA	GN12338059	XAVANTES	18/12/2019 14:47	18/12/2019 18:46	18/12/2019 14:47	18/12/2019 18:46	3,97	662	2626,30	CHI
201912130247	CORUMBA DE GOIAS	CB12114209	CORUMBA	18/12/2019 14:48	19/12/2019 11:49	18/12/2019 14:48	19/12/2019 11:49	21,00	43	903,12	CHI
201912128950	FORMOSA	610289305	ITUIQUIRA	18/12/2019 14:49	18/12/2019 16:30	18/12/2019 14:49	18/12/2019 16:30	1,67	1	1,67	CHI
201912128954	APARECIDA DE GOIANIA	00570274	REAL S2	18/12/2019 14:49	19/12/2019 12:28	19/12/2019 12:15	19/12/2019 12:28	0,21	1262	259,76	CHI
201912128954	GOIANIA	00570274	REAL S2	18/12/2019 14:49	19/12/2019 12:28	19/12/2019 12:15	19/12/2019 12:28	0,21	1854	381,62	CHI
201912129068	GOIANIA	GN11185428	XAVANTES	18/12/2019 14:49	18/12/2019 20:16	18/12/2019 14:49	18/12/2019 20:16	5,45	215	1171,15	CHI
201912128959	SANTO ANTONIO DO DESCOBERTO	2210105207	ALEXANIA	18/12/2019 14:50	18/12/2019 18:33	18/12/2019 14:50	18/12/2019 18:33	3,71	1	3,71	CHI
201912128961	COCALZINHO DE GOIAS	1200036739	COCALZINHO	18/12/2019 14:50	19/12/2019 12:13	18/12/2019 14:50	19/12/2019 12:13	21,38	1	21,38	CHI
201912129265	GOIANIA	GN11229538	XAVANTES	18/12/2019 14:50	18/12/2019 17:30	18/12/2019 14:50	18/12/2019 17:30	2,66	71	188,78	CHI
201912128965	ABADIANIA	AA12258347	ANAPOLIS UNIVERSITARIO S1	18/12/2019 14:51	18/12/2019 16:20	18/12/2019 14:51	18/12/2019 16:20	1,47	12	17,64	CHI
201912128970	TURVANIA	TV21277057	FIRMINOPOLIS S2	18/12/2019 14:52	18/12/2019 17:55	18/12/2019 14:52	18/12/2019 17:55	3,05	1	3,05	CHI
201912128971	GUARANI DE GOIAS	GY12046251	IACIARA S1	18/12/2019 14:53	18/12/2019 21:41	18/12/2019 19:41	18/12/2019 21:41	1,99	2	3,99	CHI
201912128979	APARECIDA DE GOIANIA	AP12347605	ANHANGUERA	18/12/2019 14:53	18/12/2019 18:58	18/12/2019 14:53	18/12/2019 18:58	4,07	1	4,07	CHI
201912128981	GOIANIA	10029035218	FERROVIARIO S1	18/12/2019 14:53	19/12/2019 01:32	18/12/2019 14:53	19/12/2019 01:32	10,64	1	10,64	CHI
201912128983	BURITINOPOLIS	3610003477	IACIARA S2	18/12/2019 14:53	18/12/2019 21:34	18/12/2019 14:53	18/12/2019 21:34	6,67	1	6,67	CHI
201912129056	CACU	CC12384080	CACHOEIRA ALTA	18/12/2019 14:55	18/12/2019 15:45	18/12/2019 14:55	18/12/2019 15:45	0,82	4	3,30	CHI
201912129056	ITARUMA	CC12384080	CACHOEIRA ALTA	18/12/2019 14:55	18/12/2019 15:45	18/12/2019 14:55	18/12/2019 15:45	0,82	3	2,47	CHI

201912128997	GOIANIA	16199042	CARAJAS S2	18/12/2019 14:56	18/12/2019 18:02	18/12/2019 14:56	18/12/2019 18:02	3,09	1	3,09	CHI
201912129508	COLINAS DO SUL	TI12358161	NIQUELANDIA SUBTRANSMISSAO	18/12/2019 14:56	18/12/2019 22:59	18/12/2019 14:56	18/12/2019 18:52	3,93	252	990,85	CHI
201912129508	COLINAS DO SUL	TI11037457	NIQUELANDIA SUBTRANSMISSAO	18/12/2019 14:56	18/12/2019 22:59	18/12/2019 14:56	18/12/2019 22:59	8,05	81	652,07	CHI
201912129602	GOIANIA	GN11158105	XAVANTES	18/12/2019 14:56	18/12/2019 17:59	18/12/2019 14:56	18/12/2019 17:59	3,05	38	115,86	CHI
201912129008	PORTEIRAO	CL12295977	RIO DOS BOIS	18/12/2019 14:57	19/12/2019 11:30	18/12/2019 14:57	19/12/2019 11:30	20,54	4	82,17	CHI
201912129590	VIANOPOLIS	VN12343143	VIANOPOLIS	18/12/2019 14:57	18/12/2019 17:10	18/12/2019 14:57	18/12/2019 17:10	2,22	82	181,68	CHI
201912129402	GOIANIA	GN11241445	INDEPENDENCIA S2	18/12/2019 14:58	18/12/2019 17:17	18/12/2019 14:58	18/12/2019 17:17	2,30	128	294,61	CHI
201912130935	BARRO ALTO	BA11194377	BARRO ALTO	18/12/2019 14:58	19/12/2019 08:03	18/12/2019 14:58	19/12/2019 08:03	17,07	155	2646,50	CHI
201912129057	FORMOSA	FA12180826	SAO JOAO D ALIANCA	18/12/2019 14:59	18/12/2019 16:33	18/12/2019 14:59	18/12/2019 16:33	1,57	6	9,39	CHI
201912129036	CRIXAS	NA12229644	NOVA CRIXAS	18/12/2019 15:01	18/12/2019 18:03	18/12/2019 15:01	18/12/2019 18:03	3,03	2	6,06	CHI
201912129036	NOVA CRIXAS	NA12229644	NOVA CRIXAS	18/12/2019 15:01	18/12/2019 18:03	18/12/2019 15:01	18/12/2019 18:03	3,03	1	3,03	CHI
201912129038	ITAPACI	IW11044769	ITAPACI	18/12/2019 15:01	18/12/2019 17:31	18/12/2019 15:01	18/12/2019 17:31	2,49	104	258,70	CHI
201912129824	GOIANIA	GN11193013	XAVANTES	18/12/2019 15:01	18/12/2019 23:02	18/12/2019 15:01	18/12/2019 23:02	8,00	151	1208,67	CHI
201912129047	LUZANIA	LZ12061391	MARAJOARA	18/12/2019 15:03	18/12/2019 16:55	18/12/2019 15:03	18/12/2019 16:55	1,87	68	126,93	CHI
201912129054	GOIANESIA	550010968	GOIANESIA S2	18/12/2019 15:04	18/12/2019 16:43	18/12/2019 15:04	18/12/2019 16:43	1,65	1	1,65	CHI
201912131634	GOIANIA	GN12043355	XAVANTES	18/12/2019 15:04	18/12/2019 21:38	18/12/2019 15:04	18/12/2019 21:38	6,55	105	687,81	CHI
201912129073	MONTES CLAROS DE GOIAS	ME12204935	IPORA	18/12/2019 15:05	19/12/2019 06:33	18/12/2019 15:05	19/12/2019 06:33	15,45	1	15,45	CHI
201912129106	FAINA	GS12042217	GOIAS	18/12/2019 15:05	19/12/2019 18:45	18/12/2019 15:05	18/12/2019 19:40	4,58	53	242,55	CHI
201912129106	FAINA	FC13299834	GOIAS	18/12/2019 15:05	19/12/2019 18:45	18/12/2019 15:05	19/12/2019 18:04	26,98	10	269,80	CHI
201912129106	FAINA	FC12211270	GOIAS	18/12/2019 15:05	19/12/2019 18:45	18/12/2019 15:05	19/12/2019 18:45	27,66	8	221,29	CHI
201912129163	NEROPOLIS	NR12000057	NEROPOLIS S2	18/12/2019 15:07	19/12/2019 08:35	18/12/2019 15:07	19/12/2019 08:35	17,47	15	262,05	CHI
201912129186	GOIANIA	GN11000881	FERROVIARIO S3	18/12/2019 15:08	18/12/2019 19:52	18/12/2019 15:08	18/12/2019 19:52	4,73	97	459,13	CHI
201912129092	NOVO GAMA	NJ11136567	MARAJOARA	18/12/2019 15:10	18/12/2019 22:06	18/12/2019 18:24	18/12/2019 21:45	3,35	156	522,64	CHI
201912129092	NOVO GAMA	NJ12136548	MARAJOARA	18/12/2019 15:10	18/12/2019 22:06	18/12/2019 21:18	18/12/2019 22:06	0,79	248	196,20	CHI
201912132106	EDEALINA	ED12201550	VICENTINOPOLIS	18/12/2019 15:10	19/12/2019 17:18	18/12/2019 15:10	19/12/2019 17:18	26,12	4	104,49	CHI
201912260603	NOVO GAMA	2900066536	MARAJOARA	18/12/2019 15:10	18/12/2019 18:24	18/12/2019 15:10	18/12/2019 18:24	3,23	1	3,23	CHI
201912129102	GOIANIA	AP12169718	INDEPENDENCIA S1	18/12/2019 15:11	19/12/2019 06:27	18/12/2019 15:11	19/12/2019 06:27	15,26	63	961,62	CHI
201912129151	DOVERLANDIA	DV12207929	CAIAPONIA	18/12/2019 15:11	19/12/2019 11:48	18/12/2019 15:11	19/12/2019 11:48	20,60	5	103,01	CHI
201912129288	GOIANIA	GN11189920	CARAJAS S2	18/12/2019 15:11	18/12/2019 17:42	18/12/2019 15:11	18/12/2019 17:42	2,50	103	257,90	CHI
201912129109	AGUA LIMPA	AL21263210	VILA CORUMBA	18/12/2019 15:12	18/12/2019 17:25	18/12/2019 15:12	18/12/2019 17:25	2,22	1	2,22	CHI
201912129110	ITAGUARU	230009566	ITABERAI S1	18/12/2019 15:12	18/12/2019 18:47	18/12/2019 15:12	18/12/2019 18:47	3,58	1	3,58	CHI
201912129111	PIRENOPOLIS	PV21294308	CORUMBA	18/12/2019 15:12	19/12/2019 17:32	18/12/2019 15:12	19/12/2019 17:32	26,32	1	26,32	CHI
201912129113	RIO VERDE	RV10400561	CABRIUVA S2	18/12/2019 15:12	18/12/2019 20:46	18/12/2019 15:12	18/12/2019 20:46	5,56	8	44,45	CHI

201912129116	ABADIANIA	AA12285384	ANAPOLIS UNIVERSITARIO S1	18/12/2019 15:13	18/12/2019 19:54	18/12/2019 15:13	18/12/2019 19:54	4,68	99	462,96	CHI
201912129116	GAMELEIRA DE GOIAS	AA12285384	ANAPOLIS UNIVERSITARIO S1	18/12/2019 15:13	18/12/2019 19:54	18/12/2019 15:13	18/12/2019 19:54	4,68	1	4,68	CHI
201912129117	GOIANESIA	10003343845	GOIANESIA S2	18/12/2019 15:13	19/12/2019 08:17	18/12/2019 15:13	19/12/2019 08:17	17,06	1	17,06	CHI
201912129118	ANICUNS	AC12382573	ANICUNS	18/12/2019 15:13	18/12/2019 18:22	18/12/2019 15:13	18/12/2019 18:22	3,14	9	28,25	CHI
201912129118	NAZARIO	AC12382573	ANICUNS	18/12/2019 15:13	18/12/2019 18:22	18/12/2019 15:13	18/12/2019 18:22	3,14	5	15,70	CHI
201912129118	TURVANIA	AC12382573	ANICUNS	18/12/2019 15:13	18/12/2019 18:22	18/12/2019 15:13	18/12/2019 18:22	3,14	26	81,62	CHI
201912129324	GOIANIA	GN11002124	ATLANTICO S3	18/12/2019 15:13	18/12/2019 20:34	18/12/2019 15:13	18/12/2019 20:34	5,33	152	810,75	CHI
201912129125	SAO JOAO D ALIANCA	JL21313371	SAO JOAO D ALIANCA	18/12/2019 15:14	18/12/2019 19:34	18/12/2019 15:14	18/12/2019 19:34	4,33	3	12,98	CHI
201912129600	EDEIA	EA12043985	EDEIA	18/12/2019 15:14	18/12/2019 21:00	18/12/2019 15:14	18/12/2019 21:00	5,77	5	28,87	CHI
201912129134	SAO LUIS DE MONTES BELOS	500007056	SAO LUIZ DOS MONTES BELOS	18/12/2019 15:15	18/12/2019 17:52	18/12/2019 15:15	18/12/2019 17:52	2,61	1	2,61	CHI
201912129139	GOIANIA	10000233402	MEIA PONTE	18/12/2019 15:16	18/12/2019 16:40	18/12/2019 15:16	18/12/2019 16:40	1,39	1	1,39	CHI
201912127549	GOIANIRA	GR11275527	MEIA PONTE	18/12/2019 15:17	18/12/2019 17:54	18/12/2019 15:17	18/12/2019 17:54	2,60	90	234,22	CHI
201912129156	GOIATUBA	MR21044843	GOIATUBA S2	18/12/2019 15:18	19/12/2019 12:40	18/12/2019 15:18	19/12/2019 12:40	21,36	1	21,36	CHI
201912129318	PANAMA	PX21143833	ITUMBIARA NOVA	18/12/2019 15:19	19/12/2019 06:59	18/12/2019 15:19	19/12/2019 06:59	15,66	2	31,32	CHI
201912129166	NOVA VENEZA	NV21188763	INHUMAS S1	18/12/2019 15:20	19/12/2019 00:19	18/12/2019 15:20	19/12/2019 00:19	8,98	2	17,97	CHI
201912129168	GOIANIA	GN11001619	XAVANTES	18/12/2019 15:20	18/12/2019 21:53	18/12/2019 19:07	18/12/2019 21:53	2,75	228	627,13	CHI
201912129180	PALMEIRAS DE GOIAS	PL12289855	ANICUNS	18/12/2019 15:21	18/12/2019 18:03	18/12/2019 15:21	18/12/2019 18:03	2,70	22	59,49	CHI
201912129190	SAO JOAO D ALIANCA	JL21106967	SAO JOAO D ALIANCA	18/12/2019 15:23	18/12/2019 18:17	18/12/2019 15:23	18/12/2019 18:17	2,90	1	2,90	CHI
201912129198	SANTO ANTONIO DO DESCOBERTO	2210027210	ALEXANIA	18/12/2019 15:23	18/12/2019 19:17	18/12/2019 15:23	18/12/2019 19:17	3,89	1	3,89	CHI
201912129200	VIANOPOLIS	VN21346752	VIANOPOLIS	18/12/2019 15:23	18/12/2019 23:30	18/12/2019 15:23	18/12/2019 23:30	8,10	1	8,10	CHI
201912129201	PILAR DE GOIAS	GG12262855	ITAPACI	18/12/2019 15:23	19/12/2019 11:04	18/12/2019 15:23	19/12/2019 11:04	19,67	5	98,35	CHI
201912129624	GOIANIRA	GR32018478	MEIA PONTE	18/12/2019 15:23	18/12/2019 20:58	18/12/2019 15:23	18/12/2019 20:58	5,58	29	161,78	CHI
201912130154	GOIANIRA	GR11217534	GOIANIRA	18/12/2019 15:23	18/12/2019 20:57	18/12/2019 15:23	18/12/2019 20:57	5,56	76	422,81	CHI
201912129216	GOIANIA	GN12044692	CAMPINAS S2	18/12/2019 15:25	18/12/2019 16:55	18/12/2019 15:25	18/12/2019 16:55	1,49	129	191,89	CHI
201912129221	DAMOLANDIA	DL13382717	INHUMAS S1	18/12/2019 15:26	20/12/2019 04:44	18/12/2019 15:26	20/12/2019 04:44	37,31	18	671,54	CHI
201912129221	DAMOLANDIA	DL13382717	INHUMAS S1	18/12/2019 15:26	20/12/2019 04:44	20/12/2019 03:38	20/12/2019 04:44	1,11	51	56,81	CHI
201912129221	OURO VERDE DE GOIAS	DL13382717	INHUMAS S1	18/12/2019 15:26	20/12/2019 04:44	20/12/2019 03:38	20/12/2019 04:44	1,11	131	145,92	CHI
201912129221	PETROLINA DE GOIAS	DL13382717	INHUMAS S1	18/12/2019 15:26	20/12/2019 04:44	20/12/2019 03:38	20/12/2019 04:44	1,11	6	6,68	CHI
201912129222	PIRES DO RIO	460122927	PIRES DO RIO S1	18/12/2019 15:26	18/12/2019 16:20	18/12/2019 15:26	18/12/2019 16:20	0,89	1	0,89	CHI
201912129230	IACIARA	IA12160059	IACIARA S1	18/12/2019 15:27	18/12/2019 18:08	18/12/2019 15:27	18/12/2019 18:08	2,67	22	58,83	CHI
201912129231	LUZIANIA	LZ11294712	RIO VERMELHO	18/12/2019 15:27	18/12/2019 17:32	18/12/2019 15:27	18/12/2019 17:32	2,07	9	18,65	CHI
201912129232	NOVO GAMA	2900081331	MARAJOARA	18/12/2019 15:27	18/12/2019 16:26	18/12/2019 15:27	18/12/2019 16:26	0,97	1	0,97	CHI
201912129234	PETROLINA DE GOIAS	320026360	PETROLINA	18/12/2019 15:27	18/12/2019 18:12	18/12/2019 15:27	18/12/2019 18:12	2,75	1	2,75	CHI

201912129463	APARECIDA DE GOIANIA	AP11156894	REAL S1	18/12/2019 15:27	18/12/2019 17:52	18/12/2019 15:27	18/12/2019 17:52	2,41	163	393,24	CHI
201912129556	RIO VERDE	RV12189207	CABRIUVA S2	18/12/2019 15:27	18/12/2019 19:45	18/12/2019 15:27	18/12/2019 19:45	4,29	4	17,18	CHI
201912129235	CATALAO	10008095696	CATALAO S2	18/12/2019 15:28	18/12/2019 17:49	18/12/2019 15:28	18/12/2019 17:49	2,36	1	2,36	CHI
201912129426	APARECIDA DE GOIANIA	AP11107070	REAL S1	18/12/2019 15:29	19/12/2019 01:10	18/12/2019 15:29	19/12/2019 01:10	9,68	36	348,31	CHI
201912129251	ITAPIRAPUA	IU21283659	MATRINCHA	18/12/2019 15:30	19/12/2019 08:45	18/12/2019 15:30	19/12/2019 08:45	17,25	1	17,25	CHI
201912129261	GOIANIA	13080672	GOYA S1	18/12/2019 15:31	18/12/2019 18:20	18/12/2019 15:31	18/12/2019 18:20	2,81	1	2,81	CHI
201912129262	TURVANIA	TV21299166	FIRMINOPOLIS S2	18/12/2019 15:31	18/12/2019 20:09	18/12/2019 15:31	18/12/2019 20:09	4,63	1	4,63	CHI
201912129266	APORE	AE21274121	ITAJA S1	18/12/2019 15:32	18/12/2019 19:12	18/12/2019 15:32	18/12/2019 19:12	3,66	1	3,66	CHI
201912129270	ITUMBIARA	690006081	ITUMBIARA VELHA S1	18/12/2019 15:33	18/12/2019 16:50	18/12/2019 15:33	18/12/2019 16:50	1,28	1	1,28	CHI
201912129271	JATAI	JT12196245	JATAI S1	18/12/2019 15:33	18/12/2019 20:55	18/12/2019 15:33	18/12/2019 20:55	5,36	4	21,45	CHI
201912129309	APARECIDA DE GOIANIA	AP12002038	ANHANGUERA	18/12/2019 15:33	18/12/2019 17:05	18/12/2019 15:33	18/12/2019 17:05	1,52	323	491,50	CHI
201912129490	APARECIDA DE GOIANIA	AP11160196	INDEPENDENCIA S2	18/12/2019 15:33	18/12/2019 19:39	18/12/2019 15:33	18/12/2019 19:39	4,10	140	573,73	CHI
201912129276	ABADIANIA	AA11090347	CORUMBA	18/12/2019 15:34	18/12/2019 17:54	18/12/2019 15:34	18/12/2019 17:54	2,33	93	216,74	CHI
201912129280	VALPARAISO DE GOIAS	VA11149853	MARAJOARA	18/12/2019 15:34	18/12/2019 19:14	18/12/2019 15:34	18/12/2019 19:14	3,66	240	878,93	CHI
201912129282	AGUA FRIA DE GOIAS	TL21218542	SAO JOAO D ALIANCA	18/12/2019 15:34	18/12/2019 21:04	18/12/2019 15:34	18/12/2019 21:04	5,49	1	5,49	CHI
201912129320	NOVA CRIXAS	05630224	NOVA CRIXAS	18/12/2019 15:34	19/12/2019 10:50	18/12/2019 15:34	18/12/2019 18:19	2,76	24	66,14	CHI
201912129320	NOVA CRIXAS	05630224	NOVA CRIXAS	18/12/2019 15:34	19/12/2019 10:50	18/12/2019 15:34	18/12/2019 18:32	2,97	8	23,74	CHI
201912129320	NOVA CRIXAS	05630224	NOVA CRIXAS	18/12/2019 15:34	19/12/2019 10:50	18/12/2019 19:43	18/12/2019 19:58	0,25	33	8,17	CHI
201912129320	NOVA CRIXAS	05630224	NOVA CRIXAS	18/12/2019 15:34	19/12/2019 10:50	18/12/2019 20:41	18/12/2019 20:57	0,28	33	9,08	CHI
201912129320	CRIXAS	05630224	NOVA CRIXAS	18/12/2019 15:34	19/12/2019 10:50	18/12/2019 15:34	18/12/2019 21:58	6,39	3	19,18	CHI
201912129320	NOVA CRIXAS	05630224	NOVA CRIXAS	18/12/2019 15:34	19/12/2019 10:50	18/12/2019 15:34	18/12/2019 21:58	6,39	11	70,31	CHI
201912129320	NOVA CRIXAS	05630224	NOVA CRIXAS	18/12/2019 15:34	19/12/2019 10:50	18/12/2019 15:34	18/12/2019 22:11	6,62	3	19,87	CHI
201912129320	NOVA CRIXAS	05630224	NOVA CRIXAS	18/12/2019 15:34	19/12/2019 10:50	18/12/2019 15:34	19/12/2019 07:27	15,88	16	254,10	CHI
201912129320	NOVA CRIXAS	05630224	NOVA CRIXAS	18/12/2019 15:34	19/12/2019 10:50	18/12/2019 15:34	19/12/2019 10:50	19,27	1	19,27	CHI
201912130617	BURITINOPOLIS	MB11192145	IACIARA S2	18/12/2019 15:34	18/12/2019 19:54	18/12/2019 15:34	18/12/2019 19:54	4,32	23	99,34	CHI
201912129283	ITAGUARI	I121025560	ITABERAI S1	18/12/2019 15:35	18/12/2019 17:17	18/12/2019 15:35	18/12/2019 17:17	1,70	1	1,70	CHI
201912129284	GOIANIA	10365357	CAMPINAS S1	18/12/2019 15:35	18/12/2019 20:37	18/12/2019 15:35	18/12/2019 20:37	5,03	1	5,03	CHI
201912129390	JARAGUA	JA11222181	JARAGUA	18/12/2019 15:35	18/12/2019 19:39	18/12/2019 15:35	18/12/2019 19:39	4,06	111	450,97	CHI
201912129298	MINEIROS	MY21372476	PARQUE DAS EMAS	18/12/2019 15:37	18/12/2019 17:28	18/12/2019 15:37	18/12/2019 17:28	1,86	1	1,86	CHI
201912129299	GOIANIA	17161186	XAVANTES	18/12/2019 15:37	18/12/2019 19:01	18/12/2019 15:37	18/12/2019 19:01	3,40	1	3,40	CHI
201912129302	NIQUELANDIA	NQ12265966	NIQUELANDIA SUBTRANSMISSAO	18/12/2019 15:37	18/12/2019 17:45	18/12/2019 15:37	18/12/2019 17:45	2,14	24	51,31	CHI
201912129306	CORUMBAIBA	CI12025121	VILA CORUMBA	18/12/2019 15:37	18/12/2019 18:03	18/12/2019 15:37	18/12/2019 18:03	2,42	32	77,38	CHI
201912129308	RUBIATABA	RB21232710	RUBIATABA	18/12/2019 15:37	19/12/2019 13:23	18/12/2019 15:37	19/12/2019 13:23	21,76	2	43,52	CHI

201912129413	GOIANIA	GN11293517	INDEPENDENCIA S2	18/12/2019 15:37	18/12/2019 22:09	18/12/2019 15:37	18/12/2019 22:09	6,52	131	854,30	CHI
201912129330	CORUMBAIBA	CI12263342	VILA CORUMBA	18/12/2019 15:38	18/12/2019 19:55	18/12/2019 15:38	18/12/2019 19:55	4,27	385	1644,06	CHI
201912129387	SANTO ANTONIO DO DESCOBERTO	SN12078141	MARAJOARA	18/12/2019 15:39	18/12/2019 17:43	18/12/2019 15:39	18/12/2019 17:43	2,05	627	1288,31	CHI
201912129326	VARJAO	VJ32066213	GUAPO S2	18/12/2019 15:40	20/12/2019 16:00	18/12/2019 15:40	19/12/2019 15:41	24,01	2	48,02	CHI
201912129326	VARJAO	7395613	GUAPO S2	18/12/2019 15:40	20/12/2019 16:00	18/12/2019 15:40	20/12/2019 02:10	34,49	1	34,49	CHI
201912129326	VARJAO	7395314	GUAPO S2	18/12/2019 15:40	20/12/2019 16:00	18/12/2019 15:40	20/12/2019 16:00	48,34	2	96,69	CHI
201912129329	CRISTALINA	10014674490	CRISTALINA S1	18/12/2019 15:40	18/12/2019 21:43	18/12/2019 15:40	18/12/2019 21:43	6,03	1	6,03	CHI
201912129350	PONTALINA	PK12389889	PONTALINA	18/12/2019 15:40	18/12/2019 17:11	18/12/2019 15:40	18/12/2019 17:11	1,51	90	135,52	CHI
201912129332	GOIANIA	14653035	ATLANTICO S1	18/12/2019 15:41	19/12/2019 00:18	18/12/2019 15:41	19/12/2019 00:18	8,61	1	8,61	CHI
201912129843	GUAPO	GA11000006	GUAPO S1	18/12/2019 15:41	19/12/2019 04:19	18/12/2019 15:41	19/12/2019 04:19	12,62	58	731,86	CHI
201912129339	CALDAZINHA	DE21360384	CEPAIGO S2	18/12/2019 15:42	18/12/2019 17:33	18/12/2019 15:42	18/12/2019 17:33	1,84	1	1,84	CHI
201912129680	SANTO ANTONIO DO DESCOBERTO	SN11248663	ALEXANIA	18/12/2019 15:42	18/12/2019 17:47	18/12/2019 15:42	18/12/2019 17:47	2,08	68	141,42	CHI
201912129342	GOIANIA	1001335552	ATLANTICO S1	18/12/2019 15:43	19/12/2019 01:48	18/12/2019 15:43	19/12/2019 01:48	10,08	1	10,08	CHI
201912129352	GOIANIA	10028742	GOIANIA LESTE S1	18/12/2019 15:44	18/12/2019 20:18	18/12/2019 15:44	18/12/2019 20:18	4,56	1	4,56	CHI
201912129354	COCALZINHO DE GOIAS	ZN21132847	COCALZINHO	18/12/2019 15:44	19/12/2019 12:52	18/12/2019 15:44	19/12/2019 12:52	21,12	2	42,25	CHI
201912129362	MUTUNOPOLIS	MU21336201	MARA ROSA	18/12/2019 15:45	19/12/2019 09:10	18/12/2019 15:45	19/12/2019 09:10	17,40	1	17,40	CHI
201912131444	PETROLINA DE GOIAS	PG12298074	PETROLINA	18/12/2019 15:45	20/12/2019 12:29	18/12/2019 15:45	20/12/2019 12:29	44,74	11	492,16	CHI
201912129364	ACREUNA	EU31047044	ACREUNA	18/12/2019 15:46	18/12/2019 17:40	18/12/2019 15:46	18/12/2019 17:40	1,90	1	1,90	CHI
201912129366	COLINAS DO SUL	TI21156221	MINACU	18/12/2019 15:47	19/12/2019 07:35	18/12/2019 15:47	19/12/2019 07:35	15,80	1	15,80	CHI
201912129367	GOIANIA	10562369	REAL S2	18/12/2019 15:47	19/12/2019 03:41	18/12/2019 15:47	19/12/2019 03:41	11,90	1	11,90	CHI
201912129369	GOIANIA	10027825610	AEROPORTO S2	18/12/2019 15:47	19/12/2019 01:21	18/12/2019 15:47	19/12/2019 01:21	9,55	1	9,55	CHI
201912129377	FIRMINOPOLIS	FR12391442	FIRMINOPOLIS S2	18/12/2019 15:48	19/12/2019 12:07	18/12/2019 15:48	18/12/2019 19:45	3,95	59	233,26	CHI
201912129377	SAO JOAO DA PARAUNA	FR12391442	FIRMINOPOLIS S2	18/12/2019 15:48	19/12/2019 12:07	18/12/2019 15:48	18/12/2019 19:45	3,95	48	189,77	CHI
201912129377	FIRMINOPOLIS	FR12383549LD	FIRMINOPOLIS S2	18/12/2019 15:48	19/12/2019 12:07	18/12/2019 15:48	18/12/2019 22:29	6,69	7	46,82	CHI
201912129377	SAO JOAO DA PARAUNA	FR12383549LD	FIRMINOPOLIS S2	18/12/2019 15:48	19/12/2019 12:07	18/12/2019 15:48	18/12/2019 22:29	6,69	18	120,39	CHI
201912129377	SAO JOAO DA PARAUNA	RP12079710	FIRMINOPOLIS S2	18/12/2019 15:48	19/12/2019 12:07	18/12/2019 15:48	19/12/2019 12:07	20,31	5	101,57	CHI
201912129378	CATALAO	TH21067845	CATALAO S1	18/12/2019 15:48	18/12/2019 18:12	18/12/2019 15:48	18/12/2019 18:12	2,40	1	2,40	CHI
201912129380	SANTA BARBARA DE GOIAS	SB21164759	TRINDADE	18/12/2019 15:48	19/12/2019 21:39	18/12/2019 15:48	19/12/2019 21:39	29,85	20	596,91	CHI
201912129381	LUZIANIA	LZ21304835	VIANOPOLIS	18/12/2019 15:48	18/12/2019 21:44	18/12/2019 15:48	18/12/2019 21:44	5,93	3	17,78	CHI
201912130871	CRIXAS	NM12270333	RUBIATABA	18/12/2019 15:48	18/12/2019 20:12	18/12/2019 15:48	18/12/2019 20:12	4,40	5	21,99	CHI
201912130871	NOVA AMERICA	NM12270333	RUBIATABA	18/12/2019 15:48	18/12/2019 20:12	18/12/2019 15:48	18/12/2019 20:12	4,40	8	35,18	CHI
201912129396	PORANGATU	840119811	PORANGATU	18/12/2019 15:50	18/12/2019 18:04	18/12/2019 15:50	18/12/2019 18:04	2,23	1	2,23	CHI
201912129400	SANTO ANTONIO DO DESCOBERTO	10015211051	ALEXANIA	18/12/2019 15:51	18/12/2019 19:16	18/12/2019 15:51	18/12/2019 19:16	3,41	1	3,41	CHI

201912129449	NIQUELANDIA	NQ12396795	URUACU	18/12/2019 15:53	18/12/2019 19:36	18/12/2019 15:53	18/12/2019 19:36	3,71	302	1119,08	CHI
201912129418	CAMPINACU	UC21365621	PORANGATU	18/12/2019 15:54	19/12/2019 11:43	18/12/2019 15:54	19/12/2019 11:43	19,82	2	39,63	CHI
201912129437	EDEIA	EA12033681	RIO DOS BOIS	18/12/2019 15:56	18/12/2019 16:40	18/12/2019 15:56	18/12/2019 16:40	0,73	3	2,20	CHI
201912129441	SANTO ANTONIO DO DESCOBERTO	2210038462	AGUAS LINDAS DE GOIAS S2	18/12/2019 15:56	18/12/2019 17:36	18/12/2019 15:56	18/12/2019 17:36	1,66	1	1,66	CHI
201912129458	MAIRIPOTABA	01510404	PONTALINA	18/12/2019 15:56	18/12/2019 18:06	18/12/2019 15:56	18/12/2019 18:06	2,17	147	318,66	CHI
201912129458	MORRINHOS	01510404	PONTALINA	18/12/2019 15:56	18/12/2019 18:06	18/12/2019 15:56	18/12/2019 18:06	2,17	4	8,67	CHI
201912129458	PIRACANJUBA	01510404	PONTALINA	18/12/2019 15:56	18/12/2019 18:06	18/12/2019 15:56	18/12/2019 18:06	2,17	1	2,17	CHI
201912129458	PONTALINA	01510404	PONTALINA	18/12/2019 15:56	18/12/2019 18:06	18/12/2019 15:56	18/12/2019 18:06	2,17	49	106,22	CHI
201912129458	PROFESSOR JAMIL SAFADY	01510404	PONTALINA	18/12/2019 15:56	18/12/2019 18:06	18/12/2019 15:56	18/12/2019 18:06	2,17	8	17,34	CHI
201912127561	INHUMAS	IN11000054	INHUMAS S2	18/12/2019 15:57	18/12/2019 23:59	18/12/2019 15:57	18/12/2019 23:59	8,03	215	1725,79	CHI
201912129446	INHUMAS	IN12000223	INHUMAS S2	18/12/2019 15:57	18/12/2019 21:12	18/12/2019 15:57	18/12/2019 21:12	5,24	280	1468,21	CHI
201912129448	JATAI	JT21334241	JATAI S1	18/12/2019 15:57	19/12/2019 18:41	18/12/2019 15:57	19/12/2019 18:41	26,72	1	26,72	CHI
201912129454	EDEIA	EA12086934	EDEIA	18/12/2019 15:58	19/12/2019 12:20	18/12/2019 15:58	19/12/2019 12:20	20,36	4	81,43	CHI
201912129459	AMARALINA	LC12230319	NOVA CRIXAS	18/12/2019 15:59	19/12/2019 01:45	18/12/2019 15:59	19/12/2019 01:45	9,75	1	9,75	CHI
201912129461	NIQUELANDIA	NQ12171829	NIQUELANDIA SUBTRANSMISSAO	18/12/2019 15:59	18/12/2019 22:15	18/12/2019 15:59	18/12/2019 22:15	6,25	354	2212,79	CHI
201912129465	RIO VERDE	630027092	RIO VERDE S2	18/12/2019 16:00	18/12/2019 18:27	18/12/2019 16:00	18/12/2019 18:27	2,45	1	2,45	CHI
201912129474	SAO MIGUEL DO ARAGUAIA	SM21192283	SAO MIGUEL DO ARAGUAIA	18/12/2019 16:01	18/12/2019 17:48	18/12/2019 16:01	18/12/2019 17:48	1,78	1	1,78	CHI
201912130061	GOIANIA	GN11322419	XAVANTES	18/12/2019 16:01	18/12/2019 20:38	18/12/2019 16:01	18/12/2019 20:38	4,62	86	396,96	CHI
201912129478	ITUMBIARA	IT21293035	PARANAIBA	18/12/2019 16:02	18/12/2019 20:02	18/12/2019 16:02	18/12/2019 20:02	3,99	1	3,99	CHI
201912129734	GOIANIA	GN11001378	ATLANTICO S2	18/12/2019 16:02	18/12/2019 19:14	18/12/2019 16:02	18/12/2019 19:14	3,20	59	188,69	CHI
201912129483	VIANOPOLIS	VN12103025	VIANOPOLIS	18/12/2019 16:03	18/12/2019 19:59	18/12/2019 16:03	18/12/2019 19:59	3,92	3	11,76	CHI
201912129488	CACHOEIRA DOURADA	CD21000068	CACHOEIRA DOURADA	18/12/2019 16:04	19/12/2019 09:00	18/12/2019 16:04	19/12/2019 09:00	16,92	1	16,92	CHI
201912129492	SANTO ANTONIO DO DESCOBERTO	2210204349	ALEXANIA	18/12/2019 16:04	18/12/2019 17:49	18/12/2019 16:04	18/12/2019 17:49	1,74	1	1,74	CHI
201912129828	FIRMINOPOLIS	FR12000064	FIRMINOPOLIS S1	18/12/2019 16:04	18/12/2019 19:03	18/12/2019 16:04	18/12/2019 19:03	2,98	42	125,18	CHI
201912129494	PANAMA	PX21134643	PARANAIBA	18/12/2019 16:05	19/12/2019 08:35	18/12/2019 16:05	19/12/2019 08:35	16,49	1	16,49	CHI
201912129497	SANCLERLANDIA	SC12323865	FIRMINOPOLIS S2	18/12/2019 16:05	19/12/2019 07:04	18/12/2019 16:05	19/12/2019 07:04	14,97	1	14,97	CHI
2019121800075	PIRANHAS	05560424	ARENOPOLIS	18/12/2019 16:05	18/12/2019 16:08	18/12/2019 16:05	18/12/2019 16:08	0,05	24	1,20	CHI
2019121800075	ARENOPOLIS	05560214	PIRANHAS	18/12/2019 16:05	18/12/2019 16:08	18/12/2019 16:05	18/12/2019 16:08	0,05	8	0,40	CHI
2019121800075	BOM JARDIM DE GOIAS	05560214	PIRANHAS	18/12/2019 16:05	18/12/2019 16:08	18/12/2019 16:05	18/12/2019 16:08	0,05	18	0,90	CHI
2019121800075	CAIAPONIA	05560224	PIRANHAS	18/12/2019 16:05	18/12/2019 16:08	18/12/2019 16:05	18/12/2019 16:08	0,05	1	0,05	CHI
2019121800075	CAIAPONIA	05560414	PIRANHAS	18/12/2019 16:05	18/12/2019 16:08	18/12/2019 16:05	18/12/2019 16:08	0,05	87	4,35	CHI
2019121800075	PIRANHAS	05560214	PIRANHAS	18/12/2019 16:05	18/12/2019 16:08	18/12/2019 16:05	18/12/2019 16:08	0,05	2128	106,40	CHI
2019121800075	PIRANHAS	05560224	PIRANHAS	18/12/2019 16:05	18/12/2019 16:08	18/12/2019 16:05	18/12/2019 16:08	0,05	3130	156,50	CHI

2019121800075	PIRANHAS	05560414	PIRANHAS	18/12/2019 16:05	18/12/2019 16:08	18/12/2019 16:05	18/12/2019 16:08	0,05	33	1,65	CHI
2019121800075	PIRANHAS	05560424	PIRANHAS	18/12/2019 16:05	18/12/2019 16:08	18/12/2019 16:05	18/12/2019 16:08	0,05	2	0,10	CHI
201912129500	BELA VISTA DE GOIAS	BV31196470	BELA VISTA S1	18/12/2019 16:06	19/12/2019 07:41	18/12/2019 16:06	19/12/2019 07:41	15,58	1	15,58	CHI
201912129688	INHUMAS	IN11049760	INHUMAS S2	18/12/2019 16:06	18/12/2019 20:07	18/12/2019 16:06	18/12/2019 20:07	4,02	153	614,38	CHI
201912129713	APARECIDA DE GOIANIA	AP11166594	REAL S1	18/12/2019 16:06	18/12/2019 18:55	18/12/2019 16:06	18/12/2019 18:55	2,81	90	253,13	CHI
201912129507	CAMPINACU	5700004670	PORANGATU	18/12/2019 16:07	18/12/2019 20:25	18/12/2019 16:07	18/12/2019 20:25	4,30	1	4,30	CHI
201912129538	SAO LUIZ DO NORTE	SZ12090338	ITAPACI	18/12/2019 16:07	19/12/2019 00:29	18/12/2019 16:07	19/12/2019 00:29	8,36	234	1955,98	CHI
201912129808	SANTA TEREZINHA DE GOIAS	SG12237413	SANTA TEREZINHA	18/12/2019 16:07	19/12/2019 08:49	18/12/2019 16:07	19/12/2019 08:49	16,69	9	150,21	CHI
201912129520	MINEIROS	MY12212642	PARQUE DAS EMAS	18/12/2019 16:08	18/12/2019 23:38	18/12/2019 16:08	18/12/2019 23:38	7,49	3	22,47	CHI
201912130773	GOIANIA	GN11383167	XAVANTES	18/12/2019 16:08	18/12/2019 20:07	18/12/2019 16:08	18/12/2019 20:07	3,97	51	202,68	CHI
201912129521	EDEIA	1120013450	EDEIA	18/12/2019 16:09	19/12/2019 11:09	18/12/2019 16:09	19/12/2019 11:09	19,00	1	19,00	CHI
201912129532	GOIANIA	GN11043359	XAVANTES	18/12/2019 16:10	18/12/2019 23:09	18/12/2019 16:10	18/12/2019 23:09	6,97	95	662,12	CHI
201912130184	GOIANIA	GN12162453	MEIA PONTE	18/12/2019 16:10	18/12/2019 19:31	18/12/2019 16:10	18/12/2019 19:31	3,34	97	323,76	CHI
201912129541	SILVANIA	SV12087957	VIANOPOLIS	18/12/2019 16:12	19/12/2019 12:00	18/12/2019 16:12	19/12/2019 12:00	19,80	3	59,39	CHI
201912129777	NOVA AMERICA	NM12075610	RUBIATABA	18/12/2019 16:12	19/12/2019 00:28	18/12/2019 16:12	19/12/2019 00:28	8,27	13	107,46	CHI
201912129544	FORMOSA	FA21115707	ITUIQUIRA	18/12/2019 16:13	18/12/2019 18:47	18/12/2019 16:13	18/12/2019 18:47	2,57	1	2,57	CHI
201912130008	CORUMBAIBA	CI12110154	VILA CORUMBA	18/12/2019 16:13	19/12/2019 10:10	18/12/2019 16:13	19/12/2019 10:10	17,94	67	1202,18	CHI
201912129825	ALTO HORIZONTE	VD12056599	SANTA TEREZINHA	18/12/2019 16:14	18/12/2019 18:48	18/12/2019 16:14	18/12/2019 18:48	2,56	9	23,06	CHI
201912129825	CAMPOS VERDES	VD12056599	SANTA TEREZINHA	18/12/2019 16:14	18/12/2019 18:48	18/12/2019 16:14	18/12/2019 18:48	2,56	96	245,95	CHI
201912129825	MARA ROSA	VD12056599	SANTA TEREZINHA	18/12/2019 16:14	18/12/2019 18:48	18/12/2019 16:14	18/12/2019 18:48	2,56	63	161,40	CHI
201912130657	INDIARA	EA12056544	EDEIA	18/12/2019 16:14	19/12/2019 09:45	18/12/2019 16:14	19/12/2019 09:45	17,52	10	175,16	CHI
201912129557	CAIAPONIA	CP12344723	MONTIVIDIU T	18/12/2019 16:15	18/12/2019 22:49	18/12/2019 16:15	18/12/2019 22:49	6,58	8	52,61	CHI
201912129561	EDEALINA	10014355858	PONTALINA	18/12/2019 16:15	19/12/2019 12:28	18/12/2019 16:15	19/12/2019 12:28	20,20	1	20,20	CHI
201912129562	ITAPACI	IW12267445	RUBIATABA	18/12/2019 16:15	20/12/2019 09:17	18/12/2019 16:15	20/12/2019 09:17	41,02	5	205,10	CHI
201912129575	GOIANESIA	550047554	GOIANESIA S2	18/12/2019 16:17	19/12/2019 15:53	18/12/2019 16:17	19/12/2019 15:53	23,59	1	23,59	CHI
201912129690	SENADOR CANEDO	SW32080130	SENADOR CANEDO	18/12/2019 16:17	18/12/2019 21:29	18/12/2019 16:17	18/12/2019 21:29	5,19	4	20,76	CHI
201912129664	NOVA AMERICA	NM12052447	RUBIATABA	18/12/2019 16:18	18/12/2019 21:04	18/12/2019 16:18	18/12/2019 21:04	4,76	14	66,69	CHI
201912129938	PIRENOPOLIS	PV12034069	CORUMBA	18/12/2019 16:19	19/12/2019 08:37	18/12/2019 16:19	19/12/2019 08:37	16,30	76	1238,80	CHI
201912129591	EDEIA	EA21060896	EDEIA	18/12/2019 16:20	19/12/2019 11:34	18/12/2019 16:20	19/12/2019 11:34	19,23	1	19,23	CHI
201912129597	GOIANIA	16178154	CARAJAS S2	18/12/2019 16:21	18/12/2019 19:21	18/12/2019 16:21	18/12/2019 19:21	2,99	1	2,99	CHI
201912129604	NIQUELANDIA	NQ12281226	NIQUELANDIA SUBTRANSMISSAO	18/12/2019 16:22	18/12/2019 18:03	18/12/2019 16:22	18/12/2019 18:03	1,67	10	16,70	CHI
201912129607	SANTA TEREZINHA DE GOIAS	SG21364268	SANTA TEREZINHA	18/12/2019 16:22	19/12/2019 09:44	18/12/2019 16:22	19/12/2019 09:44	17,36	1	17,36	CHI
201912129610	POSSE	PS11000001	IACIARA S2	18/12/2019 16:23	18/12/2019 18:20	18/12/2019 16:23	18/12/2019 18:20	1,93	114	220,50	CHI

201912132716	ITAGUARU	JA12021562	JARAGUA	18/12/2019 16:25	19/12/2019 09:14	18/12/2019 16:25	19/12/2019 09:14	16,81	17	285,76	CHI
201912132716	JARAGUA	JA12021562	JARAGUA	18/12/2019 16:25	19/12/2019 09:14	18/12/2019 16:25	19/12/2019 09:14	16,81	76	1277,52	CHI
201912132716	URUANA	JA12021562	JARAGUA	18/12/2019 16:25	19/12/2019 09:14	18/12/2019 16:25	19/12/2019 09:14	16,81	8	134,48	CHI
201912129630	APARECIDA DE GOIANIA	200288970	INDEPENDENCIA S2	18/12/2019 16:26	18/12/2019 18:15	18/12/2019 16:26	18/12/2019 18:15	1,81	1	1,81	CHI
201912129634	SAO LUIS DE MONTES BELOS	SL21180324	SAO LUIZ DOS MONTES BELOS	18/12/2019 16:27	18/12/2019 18:40	18/12/2019 16:27	18/12/2019 18:40	2,22	1	2,22	CHI
201912129914	GOIANIA	AP11003023	INDEPENDENCIA S1	18/12/2019 16:27	19/12/2019 01:31	18/12/2019 16:27	19/12/2019 01:31	9,06	154	1394,64	CHI
201912130656	LUZIANIA	LZ12118949	MARAJOARA	18/12/2019 16:27	18/12/2019 20:05	18/12/2019 16:27	18/12/2019 20:05	3,62	3	10,86	CHI
201912129645	PALMEIRAS DE GOIAS	PL21000103	PALMEIRAS	18/12/2019 16:28	18/12/2019 18:50	18/12/2019 16:28	18/12/2019 18:50	2,37	2	4,73	CHI
201912129649	GOIANIA	15341483	CARAJAS S2	18/12/2019 16:28	18/12/2019 18:36	18/12/2019 16:28	18/12/2019 18:36	2,13	1	2,13	CHI
201912129653	TRINDADE	40247181	TRINDADE	18/12/2019 16:29	18/12/2019 23:45	18/12/2019 16:29	18/12/2019 23:45	7,27	1	7,27	CHI
201912129662	MONTES CLAROS DE GOIAS	ME21193309	IPORA	18/12/2019 16:29	18/12/2019 22:22	18/12/2019 16:29	18/12/2019 22:22	5,87	1	5,87	CHI
201912129707	ANAPOLIS	AN12370346	ANAPOLIS UNIVERSITARIO S2	18/12/2019 16:29	18/12/2019 17:20	18/12/2019 16:29	18/12/2019 17:20	0,84	397	333,92	CHI
201912129887	MOSSAMEDES	MD12188234	FIRMINOPOLIS S2	18/12/2019 16:29	18/12/2019 18:57	18/12/2019 16:29	18/12/2019 18:57	2,45	33	80,96	CHI
201912129665	CIDADE OCIDENTAL	DH11248725	MARAJOARA	18/12/2019 16:30	18/12/2019 17:35	18/12/2019 16:30	18/12/2019 17:35	1,08	19	20,47	CHI
201912129785	TRINDADE	TR10383606	GOYA S1	18/12/2019 16:30	19/12/2019 01:21	18/12/2019 20:35	18/12/2019 20:46	0,19	4779	910,67	CHI
201912129785	TRINDADE	TR12013977	GOYA S1	18/12/2019 16:30	19/12/2019 01:21	18/12/2019 20:35	19/12/2019 01:21	4,77	77	367,63	CHI
201912129678	VIANOPOLIS	VN21014632	VIANOPOLIS	18/12/2019 16:31	19/12/2019 11:52	18/12/2019 16:31	19/12/2019 11:52	19,35	1	19,35	CHI
201912130112	SANTO ANTONIO DO DESCOBERTO	SN11144481	AGUAS LINDAS DE GOIAS S2	18/12/2019 16:31	18/12/2019 18:12	18/12/2019 16:31	18/12/2019 18:12	1,68	140	234,73	CHI
201912131847	GOIANIA	GN11002394	FERROVIARIO S2	18/12/2019 16:32	18/12/2019 21:47	18/12/2019 19:06	18/12/2019 21:47	2,68	210	563,56	CHI
201912129691	AGUAS LINDAS DE GOIAS	10016927816	AGUAS LINDAS DE GOIAS S1	18/12/2019 16:34	18/12/2019 17:43	18/12/2019 16:34	18/12/2019 17:43	1,14	1	1,14	CHI
201912129711	SANTA BARBARA DE GOIAS	TR10406694	TRINDADE	18/12/2019 16:34	19/12/2019 22:45	18/12/2019 16:34	18/12/2019 18:15	1,68	141	236,84	CHI
201912129711	TRINDADE	TR10406694	TRINDADE	18/12/2019 16:34	19/12/2019 22:45	18/12/2019 16:34	18/12/2019 18:15	1,68	43	72,23	CHI
201912129711	TRINDADE	TR10406694	TRINDADE	18/12/2019 16:34	19/12/2019 22:45	18/12/2019 16:34	19/12/2019 04:57	12,38	58	718,15	CHI
201912129711	TRINDADE	TR10406694	TRINDADE	18/12/2019 16:34	19/12/2019 22:45	18/12/2019 18:16	19/12/2019 18:37	24,36	3	73,07	CHI
201912129711	TRINDADE	TR10406694	TRINDADE	18/12/2019 16:34	19/12/2019 22:45	18/12/2019 18:16	19/12/2019 19:15	24,99	12	299,85	CHI
201912129711	SANTA BARBARA DE GOIAS	TR12048114	TRINDADE	18/12/2019 16:34	19/12/2019 22:45	18/12/2019 18:16	19/12/2019 22:45	28,48	141	4015,88	CHI
201912129711	TRINDADE	TR12048114	TRINDADE	18/12/2019 16:34	19/12/2019 22:45	18/12/2019 18:16	19/12/2019 22:45	28,48	28	797,48	CHI
201912129695	NIQUELANDIA	NQ21257260	URUACU	18/12/2019 16:35	19/12/2019 02:16	18/12/2019 16:35	19/12/2019 02:16	9,68	1	9,68	CHI
201912129698	IPAMERI	IP21079426	PIRES DO RIO S2	18/12/2019 16:35	19/12/2019 01:43	18/12/2019 16:35	19/12/2019 01:43	9,14	1	9,14	CHI
201912131457	BALIZA	BH12331252	CAIAPONIA	18/12/2019 16:37	19/12/2019 15:32	18/12/2019 16:37	19/12/2019 15:32	22,91	5	114,53	CHI
201912130172	GOIANIA	GN11002543	XAVANTES	18/12/2019 16:38	18/12/2019 21:12	18/12/2019 16:38	18/12/2019 21:12	4,56	38	173,37	CHI
201912129719	ALEXANIA	9840000025	ALEXANIA	18/12/2019 16:39	18/12/2019 18:49	18/12/2019 16:39	18/12/2019 18:49	2,17	1	2,17	CHI
201912129721	MONTE ALEGRE DE GOIAS	MA12236705	SAO DOMINGOS	18/12/2019 16:39	18/12/2019 18:27	18/12/2019 16:39	18/12/2019 18:27	1,80	11	19,78	CHI

201912129721	NOVA ROMA	MA12236705	SAO DOMINGOS	18/12/2019 16:39	18/12/2019 18:27	18/12/2019 16:39	18/12/2019 18:27	1,80	56	100,69	CHI
201912129731	CRIXAS	NM12194294	RUBIATABA	18/12/2019 16:40	18/12/2019 19:17	18/12/2019 16:40	18/12/2019 19:17	2,61	1	2,61	CHI
201912129731	NOVA AMERICA	NM12194294	RUBIATABA	18/12/2019 16:40	18/12/2019 19:17	18/12/2019 16:40	18/12/2019 19:17	2,61	158	412,51	CHI
201912129731	RUBIATABA	NM12194294	RUBIATABA	18/12/2019 16:40	18/12/2019 19:17	18/12/2019 16:40	18/12/2019 19:17	2,61	8	20,89	CHI
201912129732	FORMOSA	610045910	ITUIQUIRA	18/12/2019 16:40	18/12/2019 18:48	18/12/2019 16:40	18/12/2019 18:48	2,14	1	2,14	CHI
201912129745	PORANGATU	PO12208614	PORANGATU	18/12/2019 16:41	19/12/2019 11:09	18/12/2019 16:41	19/12/2019 11:09	18,45	9	166,06	CHI
201912129749	LUZIANIA	LZ21329091	VIANOPOLIS	18/12/2019 16:42	18/12/2019 21:19	18/12/2019 16:42	18/12/2019 21:19	4,61	2	9,22	CHI
201912129755	MORRINHOS	MR11363830	MORRINHOS	18/12/2019 16:42	18/12/2019 17:57	18/12/2019 16:42	18/12/2019 17:57	1,23	70	86,43	CHI
201912131479	DOVERLANDIA	DV12207839	CAIAPONIA	18/12/2019 16:42	19/12/2019 10:47	18/12/2019 16:42	19/12/2019 10:47	18,07	3	54,22	CHI
201912130010	NIQUELANDIA	NQ12281264	NIQUELANDIA SUBTRANSMISSAO	18/12/2019 16:43	18/12/2019 18:03	18/12/2019 16:43	18/12/2019 18:03	1,32	21	27,73	CHI
201912129763	URUTAI	UT21417472	PIRES DO RIO S2	18/12/2019 16:44	18/12/2019 19:12	18/12/2019 16:44	18/12/2019 19:12	2,47	0	0,00	CHI
201912129766	MINACU	4020033895	MINACU	18/12/2019 16:44	18/12/2019 18:44	18/12/2019 16:44	18/12/2019 18:44	1,99	1	1,99	CHI
201912129811	GOIANIA	GN11214732	CAMPINAS S2	18/12/2019 16:44	18/12/2019 19:50	18/12/2019 16:44	18/12/2019 19:50	3,09	103	317,78	CHI
201912129773	GOUVELANDIA	2250021126	QUIRINOPOLIS	18/12/2019 16:45	18/12/2019 18:17	18/12/2019 16:45	18/12/2019 18:17	1,53	1	1,53	CHI
201912129774	EDEIA	EA12033673	RIO DOS BOIS	18/12/2019 16:45	19/12/2019 12:48	18/12/2019 16:45	19/12/2019 12:48	20,04	7	140,29	CHI
201912129778	CACHOEIRA DOURADA	CD12000031LD	CACHOEIRA DOURADA	18/12/2019 16:45	21/12/2019 16:47	18/12/2019 16:45	21/12/2019 16:47	72,03	1	72,03	CHI
201912129913	JANDAIA	JD12030352	PALMEIRAS	18/12/2019 16:45	18/12/2019 20:31	18/12/2019 16:45	18/12/2019 20:31	3,77	15	56,48	CHI
201912129787	CABECEIRAS	CW21163621	ITUIQUIRA	18/12/2019 16:47	18/12/2019 18:22	18/12/2019 16:47	18/12/2019 18:22	1,58	1	1,58	CHI
201912129798	CAIAPONIA	PY12207987LD	PALESTINA	18/12/2019 16:49	20/12/2019 14:24	18/12/2019 16:49	19/12/2019 19:55	27,10	2	54,21	CHI
201912129798	PALESTINA DE GOIAS	PY12207987LD	PALESTINA	18/12/2019 16:49	20/12/2019 14:24	18/12/2019 16:49	19/12/2019 19:55	27,10	2	54,21	CHI
201912129798	CAIAPONIA	CP12204884LD	PALESTINA	18/12/2019 16:49	20/12/2019 14:24	18/12/2019 16:49	20/12/2019 14:24	45,58	37	1686,58	CHI
201912129802	PIRACANJUBA	60063816	PIRACANJUBA	18/12/2019 16:49	19/12/2019 10:35	18/12/2019 16:49	19/12/2019 10:35	17,75	1	17,75	CHI
201912129806	DAMOLANDIA	DL21279982	INHUMAS S1	18/12/2019 16:50	18/12/2019 21:15	18/12/2019 16:50	18/12/2019 21:15	4,41	1	4,41	CHI
201912130032	SANTA ROSA DE GOIAS	SR11252490	INHUMAS S1	18/12/2019 16:50	19/12/2019 13:20	18/12/2019 16:50	19/12/2019 13:20	20,50	65	1332,27	CHI
201912129827	NOVO BRASIL	NB12088246	JUSSARA	18/12/2019 16:51	19/12/2019 11:54	18/12/2019 16:51	19/12/2019 11:54	19,04	3	57,13	CHI
201912129882	BELA VISTA DE GOIAS	BV12291753	BELA VISTA S1	18/12/2019 16:52	18/12/2019 18:53	18/12/2019 16:52	18/12/2019 18:53	2,01	86	172,79	CHI
201912129922	ANICUNS	AC12382567	ANICUNS	18/12/2019 16:53	18/12/2019 17:50	18/12/2019 16:53	18/12/2019 17:50	0,95	834	792,53	CHI
201912129834	SILVANIA	SV21138807	VIANOPOLIS	18/12/2019 16:54	19/12/2019 10:48	18/12/2019 16:54	19/12/2019 10:48	17,89	1	17,89	CHI
201912129840	JARAGUA	70000566	JARAGUA	18/12/2019 16:55	18/12/2019 22:04	18/12/2019 16:55	18/12/2019 22:04	5,15	1	5,15	CHI
201912129845	MORRINHOS	MR21036226	GOIATUBA S2	18/12/2019 16:56	18/12/2019 18:07	18/12/2019 16:56	18/12/2019 18:07	1,18	1	1,18	CHI
201912129847	IPAMERI	IP21112278	IPAMERI	18/12/2019 16:56	18/12/2019 18:48	18/12/2019 16:56	18/12/2019 18:48	1,85	1	1,85	CHI
201912129950	PONTALINA	PK12047392	VICENTINOPOLIS	18/12/2019 16:56	19/12/2019 12:28	18/12/2019 16:56	19/12/2019 12:28	19,52	19	370,86	CHI
201912129860	VARJAO	VJ21232746	GUAPO S2	18/12/2019 16:58	19/12/2019 18:20	18/12/2019 16:58	19/12/2019 18:20	25,36	1	25,36	CHI

201912130907	ACREUNA	IY12205934	EDEIA	18/12/2019 16:58	19/12/2019 10:14	18/12/2019 16:58	19/12/2019 10:14	17,27	6	103,60	CHI
201912130907	INDIARA	IY12205934	EDEIA	18/12/2019 16:58	19/12/2019 10:14	18/12/2019 16:58	19/12/2019 10:14	17,27	7	120,87	CHI
201912129866	GOIATUBA	VI12329055	VICENTINOPOLIS	18/12/2019 17:00	19/12/2019 10:41	18/12/2019 17:00	19/12/2019 10:41	17,67	8	141,38	CHI
201912129866	VICENTINOPOLIS	VI12329055	VICENTINOPOLIS	18/12/2019 17:00	19/12/2019 10:41	18/12/2019 17:00	19/12/2019 10:41	17,67	18	318,10	CHI
201912132338	SILVANIA	SV12247188	VIANOPOIS	18/12/2019 17:00	19/12/2019 08:19	18/12/2019 17:00	19/12/2019 08:19	15,32	15	229,73	CHI
201912129873	MINACU	IH12208345	MINACU	18/12/2019 17:02	19/12/2019 13:15	18/12/2019 17:02	19/12/2019 13:15	20,21	95	1920,00	CHI
201912129877	PONTALINA	PK11384540	PONTALINA	18/12/2019 17:02	18/12/2019 20:18	18/12/2019 17:02	18/12/2019 20:18	3,25	68	221,09	CHI
201912129987	BELA VISTA DE GOIAS	BV12012075	BELA VISTA S2	18/12/2019 17:02	18/12/2019 21:41	18/12/2019 17:02	18/12/2019 21:41	4,65	31	144,06	CHI
201912129987	CALDAZINHA	BV12012075	BELA VISTA S2	18/12/2019 17:02	18/12/2019 21:41	18/12/2019 17:02	18/12/2019 21:41	4,65	7	32,53	CHI
201912129987	SILVANIA	BV12012075	BELA VISTA S2	18/12/2019 17:02	18/12/2019 21:41	18/12/2019 17:02	18/12/2019 21:41	4,65	24	111,53	CHI
201912129879	MONTES CLAROS DE GOIAS	ME21189490	IPORA	18/12/2019 17:03	18/12/2019 23:11	18/12/2019 17:03	18/12/2019 23:11	6,13	1	6,13	CHI
201912129889	EDEIA	EA12043995	EDEIA	18/12/2019 17:04	19/12/2019 15:20	18/12/2019 17:04	19/12/2019 15:20	22,26	1	22,26	CHI
201912129890	SAO LUIS DE MONTES BELOS	SL32111626	FIRMINOPOLIS S1	18/12/2019 17:04	18/12/2019 19:21	18/12/2019 17:04	18/12/2019 19:21	2,27	2	4,54	CHI
201912129895	IPAMERI	IP21133653	CRISTALINA S2	18/12/2019 17:05	18/12/2019 22:04	18/12/2019 17:05	18/12/2019 22:04	4,97	1	4,97	CHI
201912129898	LUZIANIA	LZ12290851	MARAJOARA	18/12/2019 17:05	18/12/2019 19:04	18/12/2019 17:05	18/12/2019 19:04	1,97	23	45,32	CHI
201912129899	APARECIDA DE GOIANIA	AP11167756	INDEPENDENCIA S1	18/12/2019 17:06	18/12/2019 18:03	18/12/2019 17:06	18/12/2019 18:03	0,94	58	54,65	CHI
201912129902	GOIANIA	12318929	ATLANTICO S2	18/12/2019 17:07	18/12/2019 20:58	18/12/2019 17:07	18/12/2019 20:58	3,85	1	3,85	CHI
201912129989	GOIANIA	GN11275702	GOYA S2	18/12/2019 17:07	18/12/2019 19:03	18/12/2019 17:07	18/12/2019 19:03	1,92	114	218,75	CHI
201912130770	JATAI	JT12336942	JATAI S1	18/12/2019 17:07	21/12/2019 23:21	18/12/2019 17:07	19/12/2019 10:04	16,94	13	220,26	CHI
201912130770	PEROLANDIA	JT12336942	JATAI S1	18/12/2019 17:07	21/12/2019 23:21	18/12/2019 17:07	19/12/2019 10:04	16,94	3	50,83	CHI
201912130770	JATAI	JT12336942	JATAI S1	18/12/2019 17:07	21/12/2019 23:21	18/12/2019 17:07	19/12/2019 20:20	27,21	4	108,82	CHI
201912130770	JATAI	JT12336942	JATAI S1	18/12/2019 17:07	21/12/2019 23:21	18/12/2019 17:07	20/12/2019 18:08	49,01	1	49,01	CHI
201912130770	JATAI	JT12336942	JATAI S1	18/12/2019 17:07	21/12/2019 23:21	20/12/2019 16:52	20/12/2019 18:08	1,27	17	21,61	CHI
201912130770	PEROLANDIA	JT12336942	JATAI S1	18/12/2019 17:07	21/12/2019 23:21	20/12/2019 16:52	20/12/2019 18:08	1,27	3	3,81	CHI
201912130770	JATAI	JT12248490LD	JATAI S1	18/12/2019 17:07	21/12/2019 23:21	21/12/2019 00:00	21/12/2019 18:55	18,91	2	37,82	CHI
201912130770	JATAI	JT12248490LD	JATAI S1	18/12/2019 17:07	21/12/2019 23:21	21/12/2019 00:00	21/12/2019 21:00	20,98	1	20,98	CHI
201912130770	JATAI	JT12248490LD	JATAI S1	18/12/2019 17:07	21/12/2019 23:21	21/12/2019 00:00	21/12/2019 21:30	21,48	1	21,48	CHI
201912130770	JATAI	JT12248490LD	JATAI S1	18/12/2019 17:07	21/12/2019 23:21	21/12/2019 00:00	21/12/2019 22:35	22,58	1	22,58	CHI
201912130770	JATAI	JT12248490LD	JATAI S1	18/12/2019 17:07	21/12/2019 23:21	21/12/2019 22:15	21/12/2019 22:35	0,34	4	1,36	CHI
201912130770	JATAI	JT12336942	JATAI S1	18/12/2019 17:07	21/12/2019 23:21	18/12/2019 17:07	21/12/2019 23:21	78,23	1	78,23	CHI
201912129909	PARAUNA	PU11000022	PARAUNA	18/12/2019 17:08	19/12/2019 00:00	18/12/2019 17:08	18/12/2019 23:28	6,34	106	671,57	CHI
201912129909	PARAUNA	PU11206432	PARAUNA	18/12/2019 17:08	19/12/2019 00:00	18/12/2019 17:08	19/12/2019 00:00	6,88	76	522,58	CHI
201912129921	CAMPINACU	UC12283781	MARA ROSA	18/12/2019 17:09	19/12/2019 09:59	18/12/2019 17:09	19/12/2019 09:59	16,83	8	134,61	CHI

201912129921	CAMPINORTE	UC12283781	MARA ROSA	18/12/2019 17:09	19/12/2019 09:59	18/12/2019 17:09	19/12/2019 09:59	16,83	1	16,83	CHI
201912129927	DAMIANOPOLIS	DA12262341	IACIARA S2	18/12/2019 17:10	19/12/2019 14:40	18/12/2019 17:10	19/12/2019 14:40	21,50	3	64,50	CHI
201912129928	PONTALINA	PK21161668	PONTALINA	18/12/2019 17:10	19/12/2019 15:11	18/12/2019 17:10	19/12/2019 15:11	22,01	1	22,01	CHI
201912129931	NOVA CRIXAS	8570011455	NOVA CRIXAS	18/12/2019 17:10	19/12/2019 08:58	18/12/2019 17:10	19/12/2019 08:58	15,80	1	15,80	CHI
201912129935	IPAMERI	IP12041051	IPAMERI	18/12/2019 17:10	18/12/2019 18:26	18/12/2019 17:10	18/12/2019 18:26	1,25	7	8,78	CHI
201912129939	AGUA LIMPA	AL21316573	VILA CORUMBA	18/12/2019 17:11	18/12/2019 20:59	18/12/2019 17:11	18/12/2019 20:59	3,80	1	3,80	CHI
201912129942	APARECIDA DE GOIANIA	AP12058868	INDEPENDENCIA S1	18/12/2019 17:11	18/12/2019 23:13	18/12/2019 17:11	18/12/2019 23:13	6,03	4	24,10	CHI
201912132076	JESUPOLIS	JE11159200	SAO FRANCISCO DE GOIAS	18/12/2019 17:11	19/12/2019 07:45	18/12/2019 17:11	19/12/2019 07:45	14,56	100	1456,14	CHI
201912129948	CAMPINORTE	CR12135585	MARA ROSA	18/12/2019 17:12	19/12/2019 09:17	18/12/2019 17:12	19/12/2019 09:17	16,07	1	16,07	CHI
201912129652	PIRENOPOLIS	PV12382478	SAO FRANCISCO DE GOIAS	18/12/2019 17:13	18/12/2019 19:00	18/12/2019 17:13	18/12/2019 19:00	1,78	8	14,25	CHI
201912130182	LUZIANIA	LZ12290703	RIO VERMELHO	18/12/2019 17:15	18/12/2019 19:32	18/12/2019 17:15	18/12/2019 19:32	2,27	9	20,42	CHI
201912129961	IACIARA	IA12211563	IACIARA S1	18/12/2019 17:16	18/12/2019 19:18	18/12/2019 17:16	18/12/2019 19:18	2,03	8	16,26	CHI
201912129967	SENADOR CANEDO	10023506723	SENADOR CANEDO	18/12/2019 17:17	18/12/2019 19:21	18/12/2019 17:17	18/12/2019 19:21	2,06	1	2,06	CHI
201912130011	BELA VISTA DE GOIAS	BV12097969	BELA VISTA S1	18/12/2019 17:18	18/12/2019 19:44	18/12/2019 17:18	18/12/2019 19:44	2,43	5	12,14	CHI
201912130051	RUBIATABA	RB12197854	RUBIATABA	18/12/2019 17:18	19/12/2019 12:50	18/12/2019 17:18	19/12/2019 12:50	19,53	10	195,26	CHI
201912129982	PLANALTINA	PI11361426	PLANALTINA	18/12/2019 17:19	18/12/2019 18:39	18/12/2019 17:19	18/12/2019 18:39	1,33	181	241,33	CHI
201912130906	JANDAIA	JD12005422	PALMEIRAS	18/12/2019 17:19	19/12/2019 10:07	18/12/2019 17:19	19/12/2019 10:07	16,80	20	335,91	CHI
201912129977	COCALZINHO DE GOIAS	ZN21319924	COCALZINHO	18/12/2019 17:20	19/12/2019 12:30	18/12/2019 17:20	19/12/2019 12:30	19,17	1	19,17	CHI
201912129978	CIDADE OCIDENTAL	DH11277081	MARAJOARA	18/12/2019 17:20	18/12/2019 18:38	18/12/2019 17:20	18/12/2019 18:38	1,28	0	0,00	CHI
201912131799	GOIANIA	GN11040690	FERROVIARIO S2	18/12/2019 17:20	18/12/2019 23:30	18/12/2019 20:20	18/12/2019 23:30	3,16	74	233,78	CHI
201912130754	CAMPO LIMPO	AN12267847	NEROPOLIS S1	18/12/2019 17:21	18/12/2019 19:30	18/12/2019 17:21	18/12/2019 19:30	2,15	62	133,09	CHI
201912129994	ARUANA	AK12184500	ARUANA	18/12/2019 17:22	20/12/2019 14:10	18/12/2019 17:22	20/12/2019 14:10	44,79	2	89,59	CHI
201912130014	LEOPOLDO DE BULHOES	LB21131259	DAIA S2	18/12/2019 17:24	19/12/2019 08:38	18/12/2019 17:24	19/12/2019 08:38	15,22	1	15,22	CHI
201912130225	NOVA CRIXAS	NA12131934	NOVA CRIXAS	18/12/2019 17:24	18/12/2019 22:25	18/12/2019 17:24	18/12/2019 22:25	5,00	73	365,12	CHI
201912131895	ARAGUAPAZ	AZ12245237	RUBIATABA	18/12/2019 17:24	18/12/2019 23:16	18/12/2019 17:24	18/12/2019 23:16	5,86	43	252,10	CHI
201912130019	LUZIANIA	LZ21120208	MARAJOARA	18/12/2019 17:25	18/12/2019 20:38	18/12/2019 17:25	18/12/2019 20:38	3,21	2	6,42	CHI
201912130023	COLINAS DO SUL	TI21197706	MINACU	18/12/2019 17:25	19/12/2019 11:57	18/12/2019 17:25	19/12/2019 11:57	18,52	1	18,52	CHI
201912130050	APARECIDA DE GOIANIA	AP12167646	REAL S1	18/12/2019 17:25	18/12/2019 19:55	18/12/2019 17:25	18/12/2019 19:55	2,49	188	468,33	CHI
201912130025	FIRMINOPOLIS	TV31145849	FIRMINOPOLIS S1	18/12/2019 17:26	18/12/2019 19:26	18/12/2019 17:26	18/12/2019 19:26	2,00	1	2,00	CHI
201912130026	PARAUNA	PU12206469	ACREUNA	18/12/2019 17:26	19/12/2019 09:52	18/12/2019 17:26	19/12/2019 09:52	16,44	22	361,72	CHI
201912130124	LUZIANIA	LZ12000220	RIO VERMELHO	18/12/2019 17:28	18/12/2019 20:02	18/12/2019 17:28	18/12/2019 20:02	2,56	69	176,45	CHI
201912130607	OURO VERDE DE GOIAS	OV11000001	NEROPOLIS S1	18/12/2019 17:28	18/12/2019 19:20	18/12/2019 17:28	18/12/2019 19:20	1,86	165	307,50	CHI
201912130709	RIO VERDE	RV11360719	RIO VERDE S2	18/12/2019 17:28	19/12/2019 00:46	18/12/2019 17:28	19/12/2019 00:46	7,30	94	686,20	CHI

201912130053	TRES RANCHOS	TH21077323	CATALAO S1	18/12/2019 17:29	18/12/2019 20:52	18/12/2019 17:29	18/12/2019 20:52	3,38	1	3,38	CHI
201912130060	PIRACANJUBA	PJ12212150RE	PIRACANJUBA	18/12/2019 17:29	18/12/2019 18:59	18/12/2019 17:29	18/12/2019 18:59	1,48	66	97,96	CHI
201912130065	CRIXAS	RB12170307	RUBIATABA	18/12/2019 17:30	18/12/2019 23:36	18/12/2019 17:30	18/12/2019 23:36	6,09	1	6,09	CHI
201912130065	NOVA AMERICA	RB12170307	RUBIATABA	18/12/2019 17:30	18/12/2019 23:36	18/12/2019 17:30	18/12/2019 23:36	6,09	19	115,64	CHI
201912130065	RUBIATABA	RB12170307	RUBIATABA	18/12/2019 17:30	18/12/2019 23:36	18/12/2019 17:30	18/12/2019 23:36	6,09	57	346,92	CHI
201912130820	ABADIANIA	AA12302116	ANAPOLIS UNIVERSITARIO S1	18/12/2019 17:32	19/12/2019 11:10	18/12/2019 17:32	19/12/2019 11:10	17,62	17	299,60	CHI
201912130820	CORUMBA DE GOIAS	AA12302116	ANAPOLIS UNIVERSITARIO S1	18/12/2019 17:32	19/12/2019 11:10	18/12/2019 17:32	19/12/2019 11:10	17,62	1	17,62	CHI
201912130081	BARRO ALTO	BA12210722	GOIANESIA S1	18/12/2019 17:33	20/12/2019 13:00	18/12/2019 17:33	20/12/2019 13:00	43,45	3	130,35	CHI
201912130082	CRISTALINA	KR21230251	CRISTALINA S2	18/12/2019 17:33	18/12/2019 23:16	18/12/2019 17:33	18/12/2019 23:16	5,71	1	5,71	CHI
201912130085	GOUVELANDIA	QI12000329	QUIRINOPOLIS	18/12/2019 17:33	18/12/2019 22:46	18/12/2019 17:33	18/12/2019 22:46	5,21	1	5,21	CHI
201912130088	LUZIANIA	3200041715	MARAJOARA	18/12/2019 17:33	18/12/2019 19:53	18/12/2019 17:33	18/12/2019 19:53	2,33	1	2,33	CHI
201912130796	DISTRITO FEDERAL	NJ11351340	MARAJOARA	18/12/2019 17:33	18/12/2019 19:25	18/12/2019 17:33	18/12/2019 19:25	1,86	177	329,71	CHI
201912132164	JARAGUA	JA12038328	JARAGUA	18/12/2019 17:34	19/12/2019 09:55	18/12/2019 17:34	19/12/2019 09:55	16,34	7	114,38	CHI
201912130106	ARUANA	AK21049982	MOZARLANDIA	18/12/2019 17:35	19/12/2019 22:27	18/12/2019 17:35	19/12/2019 21:29	27,90	1	27,90	CHI
201912130106	ARUANA	AK13307491	MOZARLANDIA	18/12/2019 17:35	19/12/2019 22:27	19/12/2019 03:07	19/12/2019 22:27	19,34	20	386,71	CHI
201912130118	DIORAMA	DI21207849	ARENOPOLIS	18/12/2019 17:35	19/12/2019 02:10	18/12/2019 17:35	19/12/2019 02:10	8,57	1	8,57	CHI
201912130132	ARAGUAPAZ	AZ12210560	MOZARLANDIA	18/12/2019 17:35	18/12/2019 18:47	18/12/2019 17:35	18/12/2019 18:47	1,19	147	175,38	CHI
201912130132	MOZARLANDIA	AZ12210560	MOZARLANDIA	18/12/2019 17:35	18/12/2019 18:47	18/12/2019 17:35	18/12/2019 18:47	1,19	2	2,39	CHI
201912130662	LEOPOLDO DE BULHOES	LB12382739	DAIA S2	18/12/2019 17:35	19/12/2019 11:22	18/12/2019 17:35	19/12/2019 11:22	17,77	2	35,54	CHI
201912130969	PIRACANJUBA	PJ12320293	PIRACANJUBA	18/12/2019 17:35	18/12/2019 23:41	18/12/2019 17:35	18/12/2019 23:41	6,10	8	48,79	CHI
201912130125	HEITORAI	HE12170839	ITAPURANGA	18/12/2019 17:37	18/12/2019 20:46	18/12/2019 17:37	18/12/2019 20:46	3,15	48	151,17	CHI
201912130125	ITAGUARU	HE12170839	ITAPURANGA	18/12/2019 17:37	18/12/2019 20:46	18/12/2019 17:37	18/12/2019 20:46	3,15	31	97,63	CHI
201912130125	ITAPURANGA	HE12170839	ITAPURANGA	18/12/2019 17:37	18/12/2019 20:46	18/12/2019 17:37	18/12/2019 20:46	3,15	5	15,75	CHI
201912130127	URUACU	UR12256445	URUACU	18/12/2019 17:37	18/12/2019 21:00	18/12/2019 17:37	18/12/2019 21:00	3,38	11	37,17	CHI
201912130134	SAO FRANCISCO DE GOIAS	10017481048	SAO FRANCISCO DE GOIAS	18/12/2019 17:38	18/12/2019 21:02	18/12/2019 17:38	18/12/2019 21:02	3,40	1	3,40	CHI
201912130183	GOIAS	HE10395398	ITAPURANGA	18/12/2019 17:38	19/12/2019 13:36	18/12/2019 17:43	18/12/2019 19:34	1,85	4	7,40	CHI
201912130183	HEITORAI	HE10395398	ITAPURANGA	18/12/2019 17:38	19/12/2019 13:36	18/12/2019 17:43	18/12/2019 19:34	1,85	43	79,51	CHI
201912130183	HEITORAI	HE12023243LD	ITAPURANGA	18/12/2019 17:38	19/12/2019 13:36	18/12/2019 17:43	18/12/2019 21:50	4,12	2	8,23	CHI
201912130183	GOIAS	HE12300134LD	ITAPURANGA	18/12/2019 17:38	19/12/2019 13:36	18/12/2019 17:43	18/12/2019 22:36	4,88	62	302,54	CHI
201912130183	HEITORAI	HE12300134LD	ITAPURANGA	18/12/2019 17:38	19/12/2019 13:36	18/12/2019 17:43	18/12/2019 22:36	4,88	6	29,28	CHI
201912130183	GOIAS	HE12250202	ITAPURANGA	18/12/2019 17:38	19/12/2019 13:36	18/12/2019 19:35	19/12/2019 13:36	18,02	4	72,06	CHI
201912130183	HEITORAI	HE12250202	ITAPURANGA	18/12/2019 17:38	19/12/2019 13:36	18/12/2019 19:35	19/12/2019 13:36	18,02	21	378,32	CHI
201912130145	MINACU	IH11212282	MINACU	18/12/2019 17:39	18/12/2019 19:33	18/12/2019 17:39	18/12/2019 19:33	1,90	8	15,17	CHI

201912130148	INHUMAS	IN12000051	INHUMAS S2	18/12/2019 17:39	19/12/2019 11:00	18/12/2019 17:39	19/12/2019 11:00	17,34	1	17,34	CHI
201912130196	NOVO GAMA	NJ11183843	PACAEMBU S1	18/12/2019 17:39	18/12/2019 19:17	18/12/2019 17:39	18/12/2019 19:17	1,63	169	274,67	CHI
201912130267	PIRACANJUBA	PJ12412508	CRISTIANOPOLIS	18/12/2019 17:40	19/12/2019 14:50	18/12/2019 17:40	19/12/2019 09:52	16,19	9	145,70	CHI
201912130267	PIRACANJUBA	7950416	CRISTIANOPOLIS	18/12/2019 17:40	19/12/2019 14:50	18/12/2019 17:40	19/12/2019 14:50	21,16	3	63,47	CHI
201912130631	JARAGUA	JA12000214	JARAGUA	18/12/2019 17:40	19/12/2019 09:25	18/12/2019 17:40	19/12/2019 09:25	15,75	51	803,07	CHI
201912130787	ABADIA DE GOIAS	LG11373820	INDEPENDENCIA S2	18/12/2019 17:40	19/12/2019 03:24	18/12/2019 17:40	19/12/2019 03:24	9,73	26	252,88	CHI
201912130170	NIQUELANDIA	NQ21197545	NIQUELANDIA SUBTRANSMISSAO	18/12/2019 17:41	19/12/2019 05:11	18/12/2019 17:41	19/12/2019 05:11	11,49	1	11,49	CHI
201912130171	HEITORAI	HE11000002	ITAPURANGA	18/12/2019 17:41	18/12/2019 22:40	18/12/2019 17:41	18/12/2019 22:40	4,98	104	517,95	CHI
201912130174	VICENTINOPOLIS	VI12352541	VICENTINOPOLIS	18/12/2019 17:42	19/12/2019 21:19	18/12/2019 17:42	19/12/2019 21:19	27,63	4	110,51	CHI
201912130180	TRES RANCHOS	TH12057694	CATALAO S1	18/12/2019 17:42	18/12/2019 19:57	18/12/2019 17:42	18/12/2019 19:57	2,24	51	114,18	CHI
201912130181	EDEIA	IY12205924	EDEIA	18/12/2019 17:42	18/12/2019 20:30	18/12/2019 17:42	18/12/2019 20:30	2,79	5	13,94	CHI
201912130181	INDIARA	IY12205924	EDEIA	18/12/2019 17:42	18/12/2019 20:30	18/12/2019 17:42	18/12/2019 20:30	2,79	157	437,86	CHI
201912130181	JANDAIA	IY12205924	EDEIA	18/12/2019 17:42	18/12/2019 20:30	18/12/2019 17:42	18/12/2019 20:30	2,79	1	2,79	CHI
201912130188	GOIANIRA	10000343607	GOIANIRA	18/12/2019 17:43	19/12/2019 11:11	18/12/2019 17:43	19/12/2019 11:11	17,46	1	17,46	CHI
201912131607	ANAPOLIS	AN12370346	ANAPOLIS UNIVERSITARIO S2	18/12/2019 17:43	18/12/2019 19:55	18/12/2019 17:43	18/12/2019 19:55	2,19	397	870,86	CHI
201912130198	BURITI ALEGRE	BG21285850	GOIATUBA S2	18/12/2019 17:45	19/12/2019 11:30	18/12/2019 17:45	19/12/2019 11:30	17,74	1	17,74	CHI
201912130202	RIO VERDE	RV21383901	RIO VERDE S2	18/12/2019 17:45	18/12/2019 19:15	18/12/2019 17:45	18/12/2019 19:15	1,49	1	1,49	CHI
201912131452	PIRACANJUBA	PJ12226339	PIRACANJUBA	18/12/2019 17:45	19/12/2019 20:57	18/12/2019 17:45	19/12/2019 10:50	17,09	14	239,24	CHI
201912131452	PIRACANJUBA	PJ12226339	PIRACANJUBA	18/12/2019 17:45	19/12/2019 20:57	18/12/2019 17:45	19/12/2019 20:57	27,20	47	1278,40	CHI
201912130206	ACREUNA	2440025635	ACREUNA	18/12/2019 17:46	18/12/2019 21:33	18/12/2019 17:46	18/12/2019 21:33	3,78	1	3,78	CHI
201912130207	ARAGOIANIA	680017173	GUAPO S2	18/12/2019 17:46	19/12/2019 12:56	18/12/2019 17:46	19/12/2019 12:56	19,16	1	19,16	CHI
201912130214	PARAUNA	980037438	PARAUNA	18/12/2019 17:47	19/12/2019 06:44	18/12/2019 17:47	19/12/2019 06:44	12,95	1	12,95	CHI
201912130226	GOIANIA	10003031517	GOYA S2	18/12/2019 17:49	18/12/2019 20:52	18/12/2019 17:49	18/12/2019 20:52	3,05	1	3,05	CHI
201912130227	GOIANIA	GN12248010	CEPAIGO S1	18/12/2019 17:49	18/12/2019 23:18	18/12/2019 17:49	18/12/2019 23:18	5,49	1	5,49	CHI
201912130841	PIRACANJUBA	PJ11263691	PIRACANJUBA	18/12/2019 17:49	19/12/2019 15:45	18/12/2019 17:49	19/12/2019 15:45	21,92	82	1797,46	CHI
201912131824	GOIANIRA	GR11104380	GOIANIRA	18/12/2019 17:50	18/12/2019 21:33	18/12/2019 17:50	18/12/2019 21:33	3,70	198	733,31	CHI
201912130249	PARAUNA	PU12361861	PARAUNA	18/12/2019 17:51	19/12/2019 10:30	18/12/2019 17:51	19/12/2019 10:30	16,64	5	83,21	CHI
201912130252	MOZARLANDIA	MZ21143336	MOZARLANDIA	18/12/2019 17:51	18/12/2019 20:20	18/12/2019 17:51	18/12/2019 20:20	2,47	1	2,47	CHI
201912130254	POSSE	PS12132043	IACIARA S2	18/12/2019 17:51	18/12/2019 19:49	18/12/2019 17:51	18/12/2019 19:49	1,95	36	70,23	CHI
201912130256	FORMOSA	FA21213633	SAO JOAO D ALIANCA	18/12/2019 17:52	18/12/2019 20:31	18/12/2019 17:52	18/12/2019 20:31	2,64	1	2,64	CHI
201912130259	CRIXAS	CX21125965	RUBIATABA	18/12/2019 17:52	19/12/2019 16:29	18/12/2019 17:52	19/12/2019 16:29	22,61	1	22,61	CHI
201912130263	NIQUELANDIA	NQ11023852	URUACU	18/12/2019 17:52	18/12/2019 22:25	18/12/2019 17:52	18/12/2019 22:25	4,54	43	195,05	CHI
201912128031	MOSSAMEDES	KB12381762	ANICUNS	18/12/2019 17:53	18/12/2019 20:10	18/12/2019 17:53	18/12/2019 20:10	2,28	2	4,56	CHI

201912131396	SAO LUIZ DO NORTE	SZ12090338	ITAPACI	18/12/2019 17:53	19/12/2019 00:29	18/12/2019 17:53	19/12/2019 00:29	6,59	58	382,45	CHI
201912130602	VILA PROPICIO	NP21351210	BARRO ALTO	18/12/2019 17:54	20/12/2019 02:04	18/12/2019 17:54	20/12/2019 02:04	32,15	1	32,15	CHI
201912130623	FORMOSA	610024279	ITUIQUIRA	18/12/2019 17:58	18/12/2019 19:35	18/12/2019 17:58	18/12/2019 19:35	1,61	1	1,61	CHI
201912130632	GOIANIA	200451984	INDEPENDENCIA S2	18/12/2019 17:58	19/12/2019 11:51	18/12/2019 17:58	19/12/2019 11:51	17,87	1	17,87	CHI
201912131171	GOIANIA	GN12000739	XAVANTES	18/12/2019 17:58	18/12/2019 21:21	18/12/2019 17:58	18/12/2019 21:21	3,37	96	323,79	CHI
201912131387	JANDAIA	JD11007169	PALMEIRAS	18/12/2019 17:58	18/12/2019 23:39	18/12/2019 17:58	18/12/2019 23:39	5,68	120	681,50	CHI
201912130640	NAZARIO	NZ12259134	ANICUNS	18/12/2019 18:00	18/12/2019 20:36	18/12/2019 18:00	18/12/2019 20:36	2,60	3	7,80	CHI
201912130640	PALMEIRAS DE GOIAS	NZ12259134	ANICUNS	18/12/2019 18:00	18/12/2019 20:36	18/12/2019 18:00	18/12/2019 20:36	2,60	3	7,80	CHI
201912130653	ACREUNA	EU11271432	ACREUNA	18/12/2019 18:01	18/12/2019 21:20	18/12/2019 18:01	18/12/2019 21:20	3,32	72	239,12	CHI
201912130665	SANTO ANTONIO DO DESCOBERTO	SN21376769	AGUAS LINDAS DE GOIAS S2	18/12/2019 18:02	18/12/2019 19:51	18/12/2019 18:02	18/12/2019 19:51	1,81	2	3,62	CHI
201912130667	SERRANOPOLIS	3000022828	CHAPADAO DO CEU	18/12/2019 18:02	19/12/2019 14:43	18/12/2019 18:02	19/12/2019 14:43	20,69	1	20,69	CHI
201912130671	ARENOPOLIS	AY13204816	IPORA	18/12/2019 18:03	19/12/2019 08:57	18/12/2019 18:03	19/12/2019 08:57	14,90	103	1534,70	CHI
201912130671	MONTES CLAROS DE GOIAS	AY13204816	IPORA	18/12/2019 18:03	19/12/2019 08:57	18/12/2019 18:03	19/12/2019 08:57	14,90	81	1206,90	CHI
201912130671	PIRANHAS	AY13204816	IPORA	18/12/2019 18:03	19/12/2019 08:57	18/12/2019 18:03	19/12/2019 08:57	14,90	2	29,80	CHI
201912130679	ARUANA	2380020110	ARUANA	18/12/2019 18:03	18/12/2019 23:46	18/12/2019 18:03	18/12/2019 23:46	5,71	1	5,71	CHI
201912130682	HEITORAI	HE12253148LD	ITAPURANGA	18/12/2019 18:03	19/12/2019 10:25	18/12/2019 18:03	19/12/2019 10:25	16,36	39	638,20	CHI
201912130682	HEITORAI	HE12253148LD	ITAPURANGA	18/12/2019 18:03	19/12/2019 10:25	19/12/2019 09:10	19/12/2019 10:25	1,25	171	213,23	CHI
201912130689	SAO LUIZ DO NORTE	SZ12238574	ITAPACI	18/12/2019 18:04	18/12/2019 21:38	18/12/2019 18:04	18/12/2019 21:38	3,55	4	14,21	CHI
201912131773	SENADOR CANEDO	SW12325086	SENADOR CANEDO	18/12/2019 18:04	18/12/2019 23:01	18/12/2019 18:04	18/12/2019 23:01	4,93	11	54,28	CHI
201912130701	CAMPO LIMPO	AN21000533	JUNDIAI S1	18/12/2019 18:06	18/12/2019 21:00	18/12/2019 18:06	18/12/2019 21:00	2,89	3	8,66	CHI
201912130714	CRIXAS	CX21161130	SERRA DO OURO	18/12/2019 18:08	19/12/2019 10:36	18/12/2019 18:08	19/12/2019 10:36	16,47	1	16,47	CHI
201912130725	ACREUNA	EU21305668	ACREUNA	18/12/2019 18:10	19/12/2019 01:46	18/12/2019 18:10	19/12/2019 01:46	7,59	1	7,59	CHI
201912131125	CALDAS NOVAS	CN11044748	SERRA DE CALDAS	18/12/2019 18:10	18/12/2019 19:40	18/12/2019 18:10	18/12/2019 19:30	1,32	103	136,22	CHI
201912131125	CALDAS NOVAS	CN12182854	SERRA DE CALDAS	18/12/2019 18:10	18/12/2019 19:40	18/12/2019 18:10	18/12/2019 19:40	1,50	182	273,30	CHI
201912131435	ABADIANIA	AA11273023	CORUMBA	18/12/2019 18:12	19/12/2019 09:26	18/12/2019 18:12	19/12/2019 09:26	15,22	9	136,97	CHI
201912130751	GOIANIA	10661311	AEROPORTO S3	18/12/2019 18:13	18/12/2019 19:39	18/12/2019 18:13	18/12/2019 19:39	1,42	1	1,42	CHI
201912131401	GOIANIA	GN12193016	XAVANTES	18/12/2019 18:13	18/12/2019 22:27	18/12/2019 18:13	18/12/2019 22:27	4,23	238	1006,94	CHI
201912130759	JATAI	RV12074258	CABRIUVA S1	18/12/2019 18:14	19/12/2019 00:35	18/12/2019 18:14	19/12/2019 00:35	6,35	4	25,41	CHI
201912130759	RIO VERDE	RV12074258	CABRIUVA S1	18/12/2019 18:14	19/12/2019 00:35	18/12/2019 18:14	19/12/2019 00:35	6,35	17	107,99	CHI
201912130761	PIRACANJUBA	PJ12000011	PIRACANJUBA	18/12/2019 18:15	18/12/2019 19:46	18/12/2019 18:15	18/12/2019 19:46	1,52	63	95,53	CHI
201912130766	FORMOSA	610189724	ITUIQUIRA	18/12/2019 18:15	18/12/2019 20:28	18/12/2019 18:15	18/12/2019 20:28	2,21	1	2,21	CHI
201912130767	EDEIA	1120030563	EDEIA	18/12/2019 18:15	19/12/2019 17:35	18/12/2019 18:15	19/12/2019 17:35	23,33	1	23,33	CHI
201912130892	CRISTALINA	KR12389569	PAMPLONA	18/12/2019 18:15	18/12/2019 20:38	18/12/2019 18:15	18/12/2019 20:38	2,38	4	9,53	CHI

201912130815	CRISTIANOPOLIS	CF12112080	CRISTIANOPOLIS	18/12/2019 18:17	18/12/2019 20:15	18/12/2019 18:17	18/12/2019 20:15	1,96	17	33,33	CHI
201912130815	PIRACANJUBA	CF12112080	CRISTIANOPOLIS	18/12/2019 18:17	18/12/2019 20:15	18/12/2019 18:17	18/12/2019 20:15	1,96	58	113,71	CHI
201912131622	AMORINOPOLIS	IV12165613	IPORA	18/12/2019 18:18	19/12/2019 09:41	18/12/2019 18:18	19/12/2019 09:41	15,37	6	92,23	CHI
201912131622	IVOLANDIA	IV12165613	IPORA	18/12/2019 18:18	19/12/2019 09:41	18/12/2019 18:18	19/12/2019 09:41	15,37	6	92,23	CHI
201912130806	PIRACANJUBA	PJ12036084	PIRACANJUBA	18/12/2019 18:21	19/12/2019 17:10	18/12/2019 18:21	19/12/2019 17:10	22,82	4	91,30	CHI
201912131152	PIRACANJUBA	PJ12000086	PIRACANJUBA	18/12/2019 18:23	19/12/2019 19:12	18/12/2019 18:23	19/12/2019 19:12	24,81	9	223,30	CHI
201912131608	ITAPURANGA	IK12220328	ITAPURANGA	18/12/2019 18:24	19/12/2019 06:34	18/12/2019 18:24	19/12/2019 06:34	12,16	231	2808,38	CHI
201912131160	HEITORAI	HE12223980	ITAPURANGA	18/12/2019 18:27	19/12/2019 11:56	18/12/2019 18:27	19/12/2019 11:56	17,48	5	87,38	CHI
201912130872	PALMEIRAS DE GOIAS	PL12000267	PALMEIRAS	18/12/2019 18:28	19/12/2019 08:00	18/12/2019 18:28	19/12/2019 08:00	13,53	3	40,60	CHI
201912131392	CROMINIA	CQ11108120	PONTALINA	18/12/2019 18:28	19/12/2019 17:33	18/12/2019 18:28	19/12/2019 17:33	23,08	164	3784,48	CHI
201912130876	ITUMBIARA	690135877	ITUMBIARA VELHA S1	18/12/2019 18:29	18/12/2019 20:49	18/12/2019 18:29	18/12/2019 20:49	2,33	1	2,33	CHI
201912130877	JATAI	290117835	JATAI S2	18/12/2019 18:29	18/12/2019 23:43	18/12/2019 18:29	18/12/2019 23:43	5,22	1	5,22	CHI
201912132312	ABADIANIA	AA12382337	CORUMBA	18/12/2019 18:29	19/12/2019 13:16	18/12/2019 18:29	19/12/2019 13:16	18,77	43	807,06	CHI
201912130889	APARECIDA DE GOIANIA	10014140347	ANHANGUERA	18/12/2019 18:30	18/12/2019 19:29	18/12/2019 18:30	18/12/2019 19:29	0,97	1	0,97	CHI
201912133112	AMORINOPOLIS	AM12000005	IPORA	18/12/2019 18:30	19/12/2019 07:55	18/12/2019 18:30	19/12/2019 07:55	13,41	32	429,12	CHI
201912133112	IVOLANDIA	AM12000005	IPORA	18/12/2019 18:30	19/12/2019 07:55	18/12/2019 18:30	19/12/2019 07:55	13,41	2	26,82	CHI
201912130898	NIQUELANDIA	NQ11146978	URUACU	18/12/2019 18:31	18/12/2019 23:39	18/12/2019 18:31	18/12/2019 23:39	5,12	25	127,92	CHI
201912130968	ARAGARCAS	AG12138460	ARAGARCAS	18/12/2019 18:32	18/12/2019 23:06	18/12/2019 18:32	18/12/2019 23:06	4,56	13	59,24	CHI
201912130912	PARAUNA	PU12303601	PARAUNA	18/12/2019 18:33	19/12/2019 10:35	18/12/2019 18:33	19/12/2019 10:35	16,02	5	80,11	CHI
201912130918	MINACU	IH11202474	MINACU	18/12/2019 18:35	18/12/2019 21:05	18/12/2019 18:35	18/12/2019 21:05	2,49	9	22,44	CHI
201912130920	MINEIROS	MY12322128	PARQUE DAS EMAS	18/12/2019 18:35	19/12/2019 22:01	18/12/2019 18:35	19/12/2019 22:01	27,42	4	109,68	CHI
201912130925	VICENTINOPOLIS	VI12000024	VICENTINOPOLIS	18/12/2019 18:36	19/12/2019 23:40	18/12/2019 18:36	19/12/2019 23:40	29,07	16	465,17	CHI
201912130926	SANTA TEREZINHA DE GOIAS	SG21403433	SANTA TEREZINHA	18/12/2019 18:36	19/12/2019 14:05	18/12/2019 18:36	19/12/2019 14:05	19,47	1	19,47	CHI
201912130973	BOM JARDIM DE GOIAS	BM10400614	BOM JARDIM	18/12/2019 18:36	20/12/2019 15:19	18/12/2019 18:36	18/12/2019 20:23	1,79	87	155,44	CHI
201912130973	BOM JARDIM DE GOIAS	BM10400614	BOM JARDIM	18/12/2019 18:36	20/12/2019 15:19	18/12/2019 20:24	18/12/2019 22:32	2,14	58	124,10	CHI
201912130973	BOM JARDIM DE GOIAS	BM12065600LD	BOM JARDIM	18/12/2019 18:36	20/12/2019 15:19	18/12/2019 18:36	19/12/2019 12:18	17,70	215	3805,68	CHI
201912130973	PIRANHAS	BM12065600LD	BOM JARDIM	18/12/2019 18:36	20/12/2019 15:19	18/12/2019 18:36	19/12/2019 12:18	17,70	38	672,63	CHI
201912130973	BOM JARDIM DE GOIAS	BM12065600LD	BOM JARDIM	18/12/2019 18:36	20/12/2019 15:19	18/12/2019 20:24	19/12/2019 12:18	15,91	29	461,39	CHI
201912130973	BOM JARDIM DE GOIAS	BM10400614	BOM JARDIM	18/12/2019 18:36	20/12/2019 15:19	19/12/2019 12:19	19/12/2019 12:49	0,49	58	28,71	CHI
201912130973	BOM JARDIM DE GOIAS	BM10400614	BOM JARDIM	18/12/2019 18:36	20/12/2019 15:19	19/12/2019 14:26	19/12/2019 17:14	2,79	58	162,03	CHI
201912130973	BOM JARDIM DE GOIAS	BM10400614	BOM JARDIM	18/12/2019 18:36	20/12/2019 15:19	19/12/2019 23:36	19/12/2019 23:58	0,38	58	21,77	CHI
201912130973	BOM JARDIM DE GOIAS	BM12065600LD	BOM JARDIM	18/12/2019 18:36	20/12/2019 15:19	19/12/2019 12:19	20/12/2019 15:19	27,01	244	6589,90	CHI
201912130973	PIRANHAS	BM12065600LD	BOM JARDIM	18/12/2019 18:36	20/12/2019 15:19	19/12/2019 12:19	20/12/2019 15:19	27,01	38	1026,30	CHI

201912130933	APARECIDA DE GOIANIA	10018862266	INDEPENDENCIA S1	18/12/2019 18:37	19/12/2019 01:42	18/12/2019 18:37	19/12/2019 01:42	7,08	1	7,08	CHI
201912131821	ABADIANIA	AA12348146	ANAPOLIS UNIVERSITARIO S2	18/12/2019 18:37	18/12/2019 22:30	18/12/2019 18:37	18/12/2019 22:30	3,88	202	784,38	CHI
201912131821	CORUMBA DE GOIAS	AA12348146	ANAPOLIS UNIVERSITARIO S2	18/12/2019 18:37	18/12/2019 22:30	18/12/2019 18:37	18/12/2019 22:30	3,88	1	3,88	CHI
201912130943	ANAPOLIS	10001065716	JUNDIAI S1	18/12/2019 18:38	18/12/2019 20:43	18/12/2019 18:38	18/12/2019 20:43	2,07	1	2,07	CHI
201912130946	GOIANIA	GN21323089	GOIANIA LESTE S3	18/12/2019 18:39	18/12/2019 23:35	18/12/2019 18:39	18/12/2019 23:35	4,93	1	4,93	CHI
201912130954	URUTAI	UT21336153	URUTAI	18/12/2019 18:40	18/12/2019 20:54	18/12/2019 18:40	18/12/2019 20:54	2,23	1	2,23	CHI
201912130960	CRISTALINA	10030467444	CRISTALINA S1	18/12/2019 18:41	18/12/2019 19:37	18/12/2019 18:41	18/12/2019 19:37	0,93	1	0,93	CHI
201912130963	ITARUMA	IM21143053	CACHOEIRA ALTA	18/12/2019 18:41	19/12/2019 13:12	18/12/2019 18:41	19/12/2019 13:12	18,51	1	18,51	CHI
201912130967	CACHOEIRA DOURADA	CD12000008RE	CACHOEIRA DOURADA	18/12/2019 18:43	20/12/2019 15:58	18/12/2019 18:43	19/12/2019 08:06	13,39	9	120,50	CHI
201912130967	ITUMBIARA	CD12000008RE	CACHOEIRA DOURADA	18/12/2019 18:43	20/12/2019 15:58	18/12/2019 18:43	19/12/2019 08:06	13,39	18	241,01	CHI
201912130967	CACHOEIRA DOURADA	CD12000008RE	CACHOEIRA DOURADA	18/12/2019 18:43	20/12/2019 15:58	18/12/2019 18:43	20/12/2019 15:58	45,25	7	316,74	CHI
201912130975	PIRACANJUBA	PJ21221971	PIRACANJUBA	18/12/2019 18:44	19/12/2019 10:48	18/12/2019 18:44	19/12/2019 10:48	16,06	1	16,06	CHI
201912130979	CAMPESTRE DE GOIAS	1230004315	TRINDADE	18/12/2019 18:44	19/12/2019 10:01	18/12/2019 18:44	19/12/2019 10:01	15,27	1	15,27	CHI
201912130981	CRIXAS	GF12146937	SANTA TEREZINHA	18/12/2019 18:44	19/12/2019 08:19	18/12/2019 18:44	19/12/2019 08:19	13,57	239	3242,77	CHI
201912130981	GUARINOS	GF12146937	SANTA TEREZINHA	18/12/2019 18:44	19/12/2019 08:19	18/12/2019 18:44	19/12/2019 08:19	13,57	12	162,82	CHI
201912132048	GOUVELANDIA	GB12394808	QUIRINOPOLIS	18/12/2019 18:44	19/12/2019 00:37	18/12/2019 18:44	19/12/2019 00:37	5,88	2	11,76	CHI
201912132048	QUIRINOPOLIS	GB12394808	QUIRINOPOLIS	18/12/2019 18:44	19/12/2019 00:37	18/12/2019 18:44	19/12/2019 00:37	5,88	78	458,64	CHI
201912131111	GOIATUBA	GT12052882	GOIATUBA S1	18/12/2019 18:47	20/12/2019 07:46	18/12/2019 18:47	20/12/2019 07:46	36,97	18	665,42	CHI
201912132023	GOIANAPOLIS	GP12285356	DAIA S2	18/12/2019 18:47	19/12/2019 08:54	18/12/2019 18:47	19/12/2019 08:54	14,12	8	112,92	CHI
201912131117	CEZARINA	CZ12010374	CEZARINA	18/12/2019 18:48	19/12/2019 12:25	18/12/2019 18:48	19/12/2019 12:25	17,61	7	123,27	CHI
201912131118	AGUAS LINDAS DE GOIAS	4830135774	AGUAS LINDAS DE GOIAS S1	18/12/2019 18:48	18/12/2019 20:02	18/12/2019 18:48	18/12/2019 20:02	1,22	1	1,22	CHI
201912131120	CEZARINA	CZ12314866	CEZARINA	18/12/2019 18:48	19/12/2019 11:36	18/12/2019 18:48	19/12/2019 11:36	16,80	3	50,40	CHI
201912131124	CAMPO LIMPO	AN21258740	NEROPOLIS S1	18/12/2019 18:49	19/12/2019 07:21	18/12/2019 18:49	19/12/2019 07:21	12,53	1	12,53	CHI
201912131758	CACHOEIRA ALTA	RV12227747	QUIRINOPOLIS	18/12/2019 18:49	19/12/2019 10:20	18/12/2019 18:49	19/12/2019 10:20	15,51	7	108,55	CHI
201912131758	RIO VERDE	RV12227747	QUIRINOPOLIS	18/12/2019 18:49	19/12/2019 10:20	18/12/2019 18:49	19/12/2019 10:20	15,51	3	46,52	CHI
201912131872	ITABERAI	IB12359486	ITABERAI S2	18/12/2019 18:50	19/12/2019 07:48	18/12/2019 18:50	19/12/2019 07:48	12,96	8	103,71	CHI
201912131138	VILA PROPICIO	NP12244228	BARRO ALTO	18/12/2019 18:51	20/12/2019 04:08	18/12/2019 18:51	20/12/2019 04:08	33,28	6	199,70	CHI
201912131140	ARAGARCAS	1820023889	ARAGARCAS	18/12/2019 18:51	19/12/2019 06:48	18/12/2019 18:51	19/12/2019 06:48	11,94	1	11,94	CHI
201912131423	GOIAS	IK12250614	ITAPURANGA	18/12/2019 18:51	19/12/2019 07:37	18/12/2019 18:51	19/12/2019 07:37	12,75	2	25,50	CHI
201912131423	GUARAITA	IK12250614	ITAPURANGA	18/12/2019 18:51	19/12/2019 07:37	18/12/2019 18:51	19/12/2019 07:37	12,75	18	229,54	CHI
201912131423	ITAPURANGA	IK12250614	ITAPURANGA	18/12/2019 18:51	19/12/2019 07:37	18/12/2019 18:51	19/12/2019 07:37	12,75	22	280,55	CHI
201912131972	BALIZA	BH12331445	CAIAPONIA	18/12/2019 18:51	19/12/2019 16:08	18/12/2019 18:51	19/12/2019 16:08	21,27	16	340,35	CHI
201912131875	GOIAS	GS12220495	ITABERAI S1	18/12/2019 18:52	19/12/2019 14:04	18/12/2019 18:52	19/12/2019 14:04	19,20	2	38,39	CHI

201912131156	ITAPIRAPUA	IU11206868	MATRINCHA	18/12/2019 18:53	18/12/2019 22:49	18/12/2019 18:53	18/12/2019 22:49	3,93	87	341,64	CHI
201912131763	INHUMAS	IN11313203	INHUMAS S2	18/12/2019 18:53	18/12/2019 23:00	18/12/2019 18:53	18/12/2019 23:00	4,12	53	218,18	CHI
201912131165	GOIANIA	13046585	CAMPINAS S1	18/12/2019 18:54	18/12/2019 21:27	18/12/2019 18:54	18/12/2019 21:27	2,55	1	2,55	CHI
201912131614	ABADIANIA	AA12286755	ANAPOLIS UNIVERSITARIO S2	18/12/2019 18:54	18/12/2019 23:13	18/12/2019 18:54	18/12/2019 23:13	4,31	20	86,24	CHI
201912132225	APARECIDA DO RIO DOCE	AW12309549	CACHOEIRA ALTA	18/12/2019 18:54	19/12/2019 03:37	18/12/2019 18:54	19/12/2019 03:37	8,71	136	1184,82	CHI
201912131175	TRINDADE	40157313	TRINDADE	18/12/2019 18:55	19/12/2019 11:50	18/12/2019 18:55	19/12/2019 11:50	16,91	1	16,91	CHI
201912131304	ACREUNA	10007091964	ACREUNA	18/12/2019 18:56	19/12/2019 00:25	18/12/2019 18:56	19/12/2019 00:25	5,47	1	5,47	CHI
201912131305	TRES RANCHOS	TH21165133	CATALAO S1	18/12/2019 18:56	18/12/2019 22:05	18/12/2019 18:56	18/12/2019 22:05	3,14	2	6,28	CHI
201912131306	SAO DOMINGOS	SD12243162	SAO DOMINGOS	18/12/2019 18:56	19/12/2019 15:27	18/12/2019 18:56	19/12/2019 13:01	18,08	2	36,16	CHI
201912131306	SAO DOMINGOS	SD12347137LD	SAO DOMINGOS	18/12/2019 18:56	19/12/2019 15:27	18/12/2019 18:56	19/12/2019 15:27	20,51	7	143,60	CHI
201912131318	SANTA CRUZ DE GOIAS	BC21300656	CRISTIANOPOLIS	18/12/2019 18:57	18/12/2019 23:16	18/12/2019 18:57	18/12/2019 23:16	4,31	1	4,31	CHI
201912131319	SAO LUIZ DO NORTE	SZ12315247	ITAPACI	18/12/2019 18:57	19/12/2019 11:22	18/12/2019 18:57	19/12/2019 11:22	16,40	4	65,62	CHI
201912131334	PIRES DO RIO	BC21140717	PIRES DO RIO S2	18/12/2019 18:59	18/12/2019 21:29	18/12/2019 18:59	18/12/2019 21:29	2,49	2	4,97	CHI
201912131341	CAMPINACU	UC21265699	PORANGATU	18/12/2019 19:00	18/12/2019 22:10	18/12/2019 19:00	18/12/2019 22:10	3,15	1	3,15	CHI
201912131380	PANAMA	00730424	GOIATUBA S1	18/12/2019 19:00	19/12/2019 04:12	18/12/2019 19:00	18/12/2019 19:40	0,67	1	0,67	CHI
201912131380	GOIATUBA	00730424	GOIATUBA S1	18/12/2019 19:00	19/12/2019 04:12	18/12/2019 19:00	19/12/2019 03:26	8,43	11	92,74	CHI
201912131380	MORRINHOS	00730424	GOIATUBA S1	18/12/2019 19:00	19/12/2019 04:12	18/12/2019 19:00	19/12/2019 03:26	8,43	4	33,72	CHI
201912131380	BURITI ALEGRE	00730424	GOIATUBA S1	18/12/2019 19:00	19/12/2019 04:12	18/12/2019 19:00	19/12/2019 04:12	9,20	2	18,40	CHI
201912131380	GOIATUBA	00730424	GOIATUBA S1	18/12/2019 19:00	19/12/2019 04:12	18/12/2019 19:00	19/12/2019 04:12	9,20	4	36,80	CHI
201912131380	GOIATUBA	00730424	GOIATUBA S1	18/12/2019 19:00	19/12/2019 04:12	18/12/2019 19:00	19/12/2019 04:12	9,20	124	1140,77	CHI
201912131380	GOIATUBA	00730424	GOIATUBA S1	18/12/2019 19:00	19/12/2019 04:12	18/12/2019 19:00	19/12/2019 04:12	9,20	4	36,80	CHI
201912131380	PANAMA	00730424	GOIATUBA S1	18/12/2019 19:00	19/12/2019 04:12	18/12/2019 19:00	19/12/2019 04:12	9,20	1109	10202,49	CHI
201912131380	PANAMA	00730424	GOIATUBA S1	18/12/2019 19:00	19/12/2019 04:12	18/12/2019 19:00	19/12/2019 04:12	9,20	92	846,37	CHI
201912131380	PANAMA	00730424	GOIATUBA S1	18/12/2019 19:00	19/12/2019 04:12	18/12/2019 19:00	19/12/2019 04:12	9,20	1	9,20	CHI
201912131699	ITAUCU	IX11000007	INHUMAS S1	18/12/2019 19:00	19/12/2019 01:44	18/12/2019 19:00	19/12/2019 01:44	6,72	182	1223,09	CHI
201912131345	RIO VERDE	RV12303875	ACREUNA	18/12/2019 19:01	19/12/2019 10:10	18/12/2019 19:01	19/12/2019 10:10	15,15	17	257,53	CHI
201912131353	AGUA FRIA DE GOIAS	TL12381390	SAO JOAO D ALIANCA	18/12/2019 19:02	18/12/2019 21:39	18/12/2019 19:02	18/12/2019 21:39	2,61	3	7,82	CHI
201912131353	PLANALTINA	TL12381390	SAO JOAO D ALIANCA	18/12/2019 19:02	18/12/2019 21:39	18/12/2019 19:02	18/12/2019 21:39	2,61	20	52,16	CHI
201912131358	QUIRINOPOLIS	QI31094258	QUIRINOPOLIS	18/12/2019 19:02	19/12/2019 09:46	18/12/2019 19:02	19/12/2019 09:46	14,72	1	14,72	CHI
201912131483	GOIATUBA	GT12263957	BOM JESUS DE GOIAS	18/12/2019 19:02	19/12/2019 08:21	18/12/2019 19:02	19/12/2019 08:21	13,31	5	66,54	CHI
201912131950	GOIANIA	GN11229541	XAVANTES	18/12/2019 19:02	18/12/2019 22:06	18/12/2019 19:02	18/12/2019 22:06	3,06	53	162,15	CHI
201912131362	SANTA CRUZ DE GOIAS	BC21300725	CRISTIANOPOLIS	18/12/2019 19:03	19/12/2019 01:23	18/12/2019 19:03	19/12/2019 01:23	6,32	2	12,64	CHI
201912131366	IPAMERI	IP21202983	URUTAI	18/12/2019 19:04	18/12/2019 20:50	18/12/2019 19:04	18/12/2019 20:50	1,76	1	1,76	CHI

201912132073	ITAPIRAPUA	NB12050177	JUSSARA	18/12/2019 19:04	19/12/2019 08:42	18/12/2019 19:04	19/12/2019 08:42	13,62	51	694,52	CHI
201912131373	SANTA TEREZA DE GOIAS	2430014859	MARA ROSA	18/12/2019 19:05	18/12/2019 20:55	18/12/2019 19:05	18/12/2019 20:55	1,83	1	1,83	CHI
201912129585	ITAPIRAPUA	IU12073722	MATRINCHA	18/12/2019 19:06	19/12/2019 11:58	18/12/2019 19:06	19/12/2019 11:58	16,86	3	50,59	CHI
201912131379	PALESTINA DE GOIAS	PY12268539	PALESTINA	18/12/2019 19:06	19/12/2019 22:29	18/12/2019 19:06	19/12/2019 22:29	27,38	5	136,91	CHI
201912131934	CHAPADAO DO CEU	DJ12164750	CHAPADAO DO CEU	18/12/2019 19:06	19/12/2019 07:02	18/12/2019 19:06	19/12/2019 07:02	11,93	38	453,17	CHI
201912132940	GOIAS	GS12058298	MATRINCHA	18/12/2019 19:08	19/12/2019 10:17	18/12/2019 19:08	19/12/2019 10:17	15,14	27	408,88	CHI
201912131484	PONTALINA	PK11048363	PONTALINA	18/12/2019 19:11	19/12/2019 17:00	18/12/2019 19:11	19/12/2019 17:00	21,81	169	3685,23	CHI
201912131415	PIRACANJUBA	PJ21119794	PIRACANJUBA	18/12/2019 19:12	20/12/2019 14:20	18/12/2019 19:12	20/12/2019 14:20	43,13	1	43,13	CHI
201912131422	ITUMBIARA	IT21029608	PARANAIBA	18/12/2019 19:12	19/12/2019 08:03	18/12/2019 19:12	19/12/2019 08:03	12,84	1	12,84	CHI
201912131425	GOIANIA	10016134956	CARAJAS S2	18/12/2019 19:12	19/12/2019 02:02	18/12/2019 19:12	19/12/2019 02:02	6,82	1	6,82	CHI
201912131427	AGUAS LINDAS DE GOIAS	4830034167	AGUAS LINDAS DE GOIAS S1	18/12/2019 19:13	18/12/2019 20:44	18/12/2019 19:13	18/12/2019 20:44	1,52	1	1,52	CHI
201912131431	TRINDADE	40086835	GOYA S1	18/12/2019 19:13	19/12/2019 11:16	18/12/2019 19:13	19/12/2019 11:16	16,03	1	16,03	CHI
201912131438	FIRMINOPOLIS	FR21081391	FIRMINOPOLIS S1	18/12/2019 19:15	18/12/2019 23:20	18/12/2019 19:15	18/12/2019 23:20	4,08	1	4,08	CHI
201912135093	SANTA CRUZ DE GOIAS	BC12402552	CRISTIANOPOLIS	18/12/2019 19:15	20/12/2019 09:22	18/12/2019 19:15	20/12/2019 09:22	38,10	5	190,52	CHI
201912131443	ORIZONA	OZ12114508	PIRES DO RIO S2	18/12/2019 19:16	18/12/2019 22:42	18/12/2019 19:16	18/12/2019 22:42	3,43	12	41,16	CHI
201912131451	CATURAI	CK12032824	ARACU	18/12/2019 19:17	20/12/2019 05:40	18/12/2019 19:17	19/12/2019 12:01	16,74	7	117,15	CHI
201912131451	CATURAI	CK12071217	ARACU	18/12/2019 19:17	20/12/2019 05:40	18/12/2019 19:17	20/12/2019 05:40	34,39	5	171,96	CHI
201912131458	BOM JESUS DE GOIAS	BJ11208157	BOM JESUS DE GOIAS	18/12/2019 19:17	18/12/2019 21:01	18/12/2019 19:17	18/12/2019 21:01	1,72	101	174,11	CHI
201912131605	GOIANIA	GN11203710	CARAJAS S1	18/12/2019 19:17	18/12/2019 22:22	18/12/2019 19:17	18/12/2019 22:22	3,08	43	132,27	CHI
201912132095	DIVINOPOLIS DE GOIAS	GH12242669	SAO DOMINGOS	18/12/2019 19:17	19/12/2019 12:09	18/12/2019 19:17	19/12/2019 12:09	16,86	5	84,32	CHI
201912132172	BELA VISTA DE GOIAS	BV12045716	SENADOR CANEDO	18/12/2019 19:17	18/12/2019 22:45	18/12/2019 19:17	18/12/2019 22:45	3,46	6	20,74	CHI
201912131467	APARECIDA DE GOIANIA	10028880283	INDEPENDENCIA S2	18/12/2019 19:19	19/12/2019 10:08	18/12/2019 19:19	19/12/2019 10:08	14,83	1	14,83	CHI
201912131468	CORUMBAIBA	CI21085841	VILA CORUMBA	18/12/2019 19:19	19/12/2019 17:40	18/12/2019 19:19	19/12/2019 17:40	22,34	1	22,34	CHI
201912131477	LUZIANIA	10012185548	MARAJOARA	18/12/2019 19:20	18/12/2019 21:27	18/12/2019 19:20	18/12/2019 21:27	2,11	1	2,11	CHI
201912131485	RIO VERDE	RV21074481	RIO VERDE S1	18/12/2019 19:21	19/12/2019 09:30	18/12/2019 19:21	19/12/2019 09:30	14,14	1	14,14	CHI
201912131501	SANTA HELENA DE GOIAS	10007534840	IPEGUARI	18/12/2019 19:23	19/12/2019 01:02	18/12/2019 19:23	19/12/2019 01:02	5,66	1	5,66	CHI
201912131502	SAO LUIS DE MONTES BELOS	SL21222084	SAO LUIZ DOS MONTES BELOS	18/12/2019 19:23	18/12/2019 21:26	18/12/2019 19:23	18/12/2019 21:26	2,04	1	2,04	CHI
2019121800019	ACREUNA	01660508	SANTA HELENA S1	18/12/2019 19:23	18/12/2019 19:31	18/12/2019 19:23	18/12/2019 19:29	0,10	3	0,30	CHI
2019121800019	MAURILANDIA	01660508	SANTA HELENA S1	18/12/2019 19:23	18/12/2019 19:31	18/12/2019 19:23	18/12/2019 19:29	0,10	28	2,80	CHI
2019121800019	MAURILANDIA	01660508	SANTA HELENA S1	18/12/2019 19:23	18/12/2019 19:31	18/12/2019 19:23	18/12/2019 19:29	0,10	6	0,60	CHI
2019121800019	MAURILANDIA	01660508	SANTA HELENA S1	18/12/2019 19:23	18/12/2019 19:31	18/12/2019 19:23	18/12/2019 19:29	0,10	5	0,50	CHI
2019121800019	MAURILANDIA	01660508	SANTA HELENA S1	18/12/2019 19:23	18/12/2019 19:31	18/12/2019 19:23	18/12/2019 19:29	0,10	4	0,40	CHI
2019121800019	QUIRINOPOLIS	01660508	SANTA HELENA S1	18/12/2019 19:23	18/12/2019 19:31	18/12/2019 19:23	18/12/2019 19:29	0,10	42	4,20	CHI

2019121800019	QUIRINOPOLIS	01660508	SANTA HELENA S1	18/12/2019 19:23	18/12/2019 19:31	18/12/2019 19:23	18/12/2019 19:29	0,10	10	1,00	CHI
2019121800019	RIO VERDE	01660508	SANTA HELENA S1	18/12/2019 19:23	18/12/2019 19:31	18/12/2019 19:23	18/12/2019 19:29	0,10	626	62,60	CHI
2019121800019	RIO VERDE	01660508	SANTA HELENA S1	18/12/2019 19:23	18/12/2019 19:31	18/12/2019 19:23	18/12/2019 19:29	0,10	385	38,50	CHI
2019121800019	RIO VERDE	01660508	SANTA HELENA S1	18/12/2019 19:23	18/12/2019 19:31	18/12/2019 19:23	18/12/2019 19:29	0,10	651	65,10	CHI
2019121800019	RIO VERDE	01660508	SANTA HELENA S1	18/12/2019 19:23	18/12/2019 19:31	18/12/2019 19:23	18/12/2019 19:29	0,10	26	2,60	CHI
2019121800019	RIO VERDE	01660508	SANTA HELENA S1	18/12/2019 19:23	18/12/2019 19:31	18/12/2019 19:23	18/12/2019 19:29	0,10	7	0,70	CHI
2019121800019	RIO VERDE	01660508	SANTA HELENA S1	18/12/2019 19:23	18/12/2019 19:31	18/12/2019 19:23	18/12/2019 19:29	0,10	1	0,10	CHI
2019121800019	SANTA HELENA DE GOIAS	01660508	SANTA HELENA S1	18/12/2019 19:23	18/12/2019 19:31	18/12/2019 19:23	18/12/2019 19:29	0,10	53	5,30	CHI
2019121800019	SANTA HELENA DE GOIAS	01660508	SANTA HELENA S1	18/12/2019 19:23	18/12/2019 19:31	18/12/2019 19:23	18/12/2019 19:29	0,10	1	0,10	CHI
2019121800019	SANTA HELENA DE GOIAS	01660508	SANTA HELENA S1	18/12/2019 19:23	18/12/2019 19:31	18/12/2019 19:23	18/12/2019 19:29	0,10	58	5,80	CHI
2019121800019	SANTA HELENA DE GOIAS	01660508	SANTA HELENA S1	18/12/2019 19:23	18/12/2019 19:31	18/12/2019 19:23	18/12/2019 19:29	0,10	19	1,90	CHI
2019121800019	SANTA HELENA DE GOIAS	01660508	SANTA HELENA S1	18/12/2019 19:23	18/12/2019 19:31	18/12/2019 19:23	18/12/2019 19:29	0,10	18	1,80	CHI
2019121800019	SANTO ANTONIO DA BARRA	01660508	SANTA HELENA S1	18/12/2019 19:23	18/12/2019 19:31	18/12/2019 19:23	18/12/2019 19:29	0,10	22	2,20	CHI
2019121800019	TURVELANDIA	01660508	SANTA HELENA S1	18/12/2019 19:23	18/12/2019 19:31	18/12/2019 19:23	18/12/2019 19:29	0,10	5	0,50	CHI
2019121800019	RIO VERDE	01660508	IPEGUARI	18/12/2019 19:23	18/12/2019 19:31	18/12/2019 19:23	18/12/2019 19:29	0,11	2	0,23	CHI
2019121800019	SANTA HELENA DE GOIAS	01660508	IPEGUARI	18/12/2019 19:23	18/12/2019 19:31	18/12/2019 19:23	18/12/2019 19:29	0,11	3010	343,64	CHI
2019121800019	SANTA HELENA DE GOIAS	01660508	IPEGUARI	18/12/2019 19:23	18/12/2019 19:31	18/12/2019 19:23	18/12/2019 19:30	0,13	1169	152,94	CHI
2019121800019	RIO VERDE	01660508	IPEGUARI	18/12/2019 19:23	18/12/2019 19:31	18/12/2019 19:23	18/12/2019 19:31	0,14	3	0,41	CHI
2019121800019	SANTA HELENA DE GOIAS	01660508	IPEGUARI	18/12/2019 19:23	18/12/2019 19:31	18/12/2019 19:23	18/12/2019 19:31	0,14	564	77,71	CHI
2019121800019	SANTA HELENA DE GOIAS	01660508	IPEGUARI	18/12/2019 19:23	18/12/2019 19:31	18/12/2019 19:23	18/12/2019 19:31	0,15	149	21,77	CHI
201912131609	SANTA HELENA DE GOIAS	400089609	IPEGUARI	18/12/2019 19:24	19/12/2019 07:03	18/12/2019 19:24	19/12/2019 07:03	11,64	1	11,64	CHI
201912131612	SENADOR CANEDO	190139559	SENADOR CANEDO	18/12/2019 19:25	18/12/2019 22:44	18/12/2019 19:25	18/12/2019 22:44	3,31	1	3,31	CHI
201912131629	GOIANIRA	10004141480	GOIANIRA	18/12/2019 19:26	19/12/2019 11:21	18/12/2019 19:26	19/12/2019 11:21	15,90	1	15,90	CHI
201912131639	CALDAS NOVAS	CN11162476	CALDAS NOVAS S1	18/12/2019 19:26	18/12/2019 21:02	18/12/2019 19:26	18/12/2019 21:02	1,60	45	72,12	CHI
201912133135	CACHOEIRA DOURADA	CD12000005	CACHOEIRA DOURADA	18/12/2019 19:26	19/12/2019 10:43	18/12/2019 19:26	19/12/2019 10:43	15,27	16	244,38	CHI
201912133135	ITUMBIARA	CD12000005	CACHOEIRA DOURADA	18/12/2019 19:26	19/12/2019 10:43	18/12/2019 19:26	19/12/2019 10:43	15,27	20	305,48	CHI
201912131632	BOM JARDIM DE GOIAS	BM12231130	BOM JARDIM	18/12/2019 19:27	19/12/2019 17:14	18/12/2019 19:27	19/12/2019 17:14	21,78	10	217,83	CHI
201912131645	SANTA BARBARA DE GOIAS	SB21167120	TRINDADE	18/12/2019 19:28	19/12/2019 12:03	18/12/2019 19:28	19/12/2019 12:03	16,58	1	16,58	CHI
201912131664	MINEIROS	MY12219199	PARQUE DAS EMAS	18/12/2019 19:30	20/12/2019 00:02	18/12/2019 19:30	20/12/2019 00:02	28,52	1	28,52	CHI
201912131887	ARAGUAPAZ	AZ12042877	MOZARLANDIA	18/12/2019 19:31	19/12/2019 07:26	18/12/2019 19:31	19/12/2019 07:26	11,91	86	1024,59	CHI
201912131887	MOZARLANDIA	AZ12042877	MOZARLANDIA	18/12/2019 19:31	19/12/2019 07:26	18/12/2019 19:31	19/12/2019 07:26	11,91	2	23,83	CHI
201912133328	VILA PROPICIO	PV12086528	GOIANESIA S1	18/12/2019 19:31	20/12/2019 12:46	18/12/2019 19:31	20/12/2019 12:46	41,25	18	742,41	CHI
201912133268	AMARALINA	MQ12170098	NOVA CRIXAS	18/12/2019 19:32	19/12/2019 17:54	18/12/2019 19:32	19/12/2019 17:54	22,36	10	223,64	CHI

201912133268	MARA ROSA	MQ12170098	NOVA CRIXAS	18/12/2019 19:32	19/12/2019 17:54	18/12/2019 19:32	19/12/2019 17:54	22,36	2	44,73	CHI
201912132215	NEROPOLIS	NR12317432	NEROPOLIS S2	18/12/2019 19:33	18/12/2019 23:08	18/12/2019 19:33	18/12/2019 23:08	3,58	7	25,06	CHI
201912131686	AGUAS LINDAS DE GOIAS	4830435836	AGUAS LINDAS DE GOIAS S1	18/12/2019 19:34	18/12/2019 21:21	18/12/2019 19:34	18/12/2019 21:21	1,78	1	1,78	CHI
201912131695	GOIANIRA	390046644	GOIANIRA	18/12/2019 19:34	19/12/2019 09:18	18/12/2019 19:34	19/12/2019 09:18	13,72	1	13,72	CHI
201912131698	ITAPURANGA	IK12316147	ITAPURANGA	18/12/2019 19:35	19/12/2019 10:05	18/12/2019 19:35	19/12/2019 10:05	14,49	2	28,99	CHI
201912131701	LEOPOLDO DE BULHOES	LB21334094	CEPAIGO S2	18/12/2019 19:35	19/12/2019 11:52	18/12/2019 19:35	19/12/2019 11:52	16,27	3	48,82	CHI
201912131713	LUZIANIA	LZ11149779	MARAJOARA	18/12/2019 19:38	18/12/2019 20:45	18/12/2019 19:38	18/12/2019 20:45	1,12	174	194,20	CHI
201912131716	SANTO ANTONIO DO DESCOBERTO	2210022016	AGUAS LINDAS DE GOIAS S2	18/12/2019 19:38	18/12/2019 20:52	18/12/2019 19:38	18/12/2019 20:52	1,22	1	1,22	CHI
201912133390	GUAPO	GA12242603	GUAPO S2	18/12/2019 19:38	19/12/2019 09:26	18/12/2019 19:38	19/12/2019 09:26	13,78	4	55,14	CHI
201912131730	GOIANIA	200613390	INDEPENDENCIA S2	18/12/2019 19:40	18/12/2019 23:33	18/12/2019 19:40	18/12/2019 23:33	3,88	1	3,88	CHI
201912131733	APARECIDA DE GOIANIA	200384533	INDEPENDENCIA S1	18/12/2019 19:40	19/12/2019 02:36	18/12/2019 19:40	19/12/2019 02:36	6,92	1	6,92	CHI
201912133615	PIRACANJUBA	PJ12083290	PIRACANJUBA	18/12/2019 19:40	19/12/2019 22:53	18/12/2019 19:40	19/12/2019 22:53	27,21	23	625,81	CHI
201912133986	NOVO BRASIL	NB12396223	JUSSARA	18/12/2019 19:40	19/12/2019 22:34	18/12/2019 19:40	19/12/2019 22:34	26,90	4	107,60	CHI
201912131794	NOVA AMERICA	NM12273704	RUBIATABA	18/12/2019 19:42	22/12/2019 11:57	18/12/2019 19:42	20/12/2019 14:48	43,09	4	172,37	CHI
201912131794	NOVA AMERICA	NM12172927	RUBIATABA	18/12/2019 19:42	22/12/2019 11:57	20/12/2019 14:49	20/12/2019 17:17	2,48	36	89,12	CHI
201912131794	NOVA AMERICA	NM12172927	RUBIATABA	18/12/2019 19:42	22/12/2019 11:57	21/12/2019 15:17	22/12/2019 00:16	8,98	37	332,25	CHI
201912131794	NOVA AMERICA	NM12273704	RUBIATABA	18/12/2019 19:42	22/12/2019 11:57	21/12/2019 15:17	22/12/2019 03:15	11,96	4	47,85	CHI
201912131794	CRIXAS	NM12302559LD	RUBIATABA	18/12/2019 19:42	22/12/2019 11:57	18/12/2019 19:42	22/12/2019 11:57	88,24	1	88,24	CHI
201912131794	NOVA AMERICA	NM12302559LD	RUBIATABA	18/12/2019 19:42	22/12/2019 11:57	18/12/2019 19:42	22/12/2019 11:57	88,24	3	264,71	CHI
201912133480	PIRENOPOLIS	PV12377430	GOIANESIA S1	18/12/2019 19:42	20/12/2019 08:44	18/12/2019 19:42	20/12/2019 08:44	37,03	10	370,27	CHI
201912133667	ITABERAI	IB12206929	ITABERAI S2	18/12/2019 19:42	19/12/2019 10:49	18/12/2019 19:42	19/12/2019 10:49	15,12	5	75,58	CHI
201912131749	PALMEIRAS DE GOIAS	PL12046351	PALMEIRAS	18/12/2019 19:43	19/12/2019 08:01	18/12/2019 19:43	19/12/2019 08:01	12,29	4	49,15	CHI
201912131768	PORANGATU	PO12297141	PORANGATU	18/12/2019 19:43	18/12/2019 21:57	18/12/2019 19:43	18/12/2019 21:57	2,22	19	42,16	CHI
201912131793	ANAPOLIS	AN11139853	JUNDIAI S1	18/12/2019 19:44	19/12/2019 10:17	18/12/2019 19:44	19/12/2019 09:44	14,01	241	3376,61	CHI
201912131793	ANAPOLIS	AN11101158	JUNDIAI S1	18/12/2019 19:44	19/12/2019 10:17	18/12/2019 19:44	19/12/2019 10:02	14,31	226	3232,93	CHI
201912131793	ANAPOLIS	AN11060156	JUNDIAI S1	18/12/2019 19:44	19/12/2019 10:17	18/12/2019 19:44	19/12/2019 10:17	14,56	92	1339,37	CHI
201912131816	INHUMAS	IN11068026	INHUMAS S2	18/12/2019 19:44	19/12/2019 03:42	18/12/2019 19:44	19/12/2019 03:42	7,95	177	1407,49	CHI
201912131757	PIRES DO RIO	10019594974	PIRES DO RIO S1	18/12/2019 19:45	19/12/2019 01:29	18/12/2019 19:45	19/12/2019 01:29	5,74	1	5,74	CHI
201912132232	GOIANESIA	GE12357342	GOIANESIA S2	18/12/2019 19:45	19/12/2019 21:25	18/12/2019 19:45	19/12/2019 21:25	25,65	18	461,77	CHI
201912132232	VILA PROPICIO	GE12357342	GOIANESIA S2	18/12/2019 19:45	19/12/2019 21:25	18/12/2019 19:45	19/12/2019 21:25	25,65	9	230,89	CHI
201912131766	GOIANIA	10003691940	XAVANTES	18/12/2019 19:46	19/12/2019 08:47	18/12/2019 19:46	19/12/2019 08:47	13,01	1	13,01	CHI
201912131767	GOIANIA	10726160	ATLANTICO S2	18/12/2019 19:46	18/12/2019 21:18	18/12/2019 19:46	18/12/2019 21:18	1,53	1	1,53	CHI
201912132302	GOIANESIA	GE12000299	GOIANESIA S2	18/12/2019 19:46	19/12/2019 22:39	18/12/2019 19:46	19/12/2019 22:39	26,87	17	456,79	CHI

201912132302	VILA PROPICIO	GE12000299	GOIANESIA S2	18/12/2019 19:46	19/12/2019 22:39	18/12/2019 19:46	19/12/2019 22:39	26,87	6	161,22	CHI
201912131774	CALDAZINHA	LB12270644	DAIA S2	18/12/2019 19:48	19/12/2019 14:33	18/12/2019 19:48	19/12/2019 14:33	18,76	5	93,80	CHI
201912131774	SILVANIA	LB12270644	DAIA S2	18/12/2019 19:48	19/12/2019 14:33	18/12/2019 19:48	19/12/2019 14:33	18,76	2	37,52	CHI
201912131790	APARECIDA DE GOIANIA	12140181	REAL S1	18/12/2019 19:50	19/12/2019 05:22	18/12/2019 19:50	19/12/2019 05:22	9,54	1	9,54	CHI
201912131791	SANTO ANTONIO DO DESCOBERTO	2210113113	ALEXANIA	18/12/2019 19:50	18/12/2019 20:57	18/12/2019 19:50	18/12/2019 20:57	1,10	1	1,10	CHI
201912131795	NEROPOLIS	NR21214670	NEROPOLIS S2	18/12/2019 19:51	19/12/2019 02:40	18/12/2019 19:51	19/12/2019 02:40	6,81	1	6,81	CHI
201912131806	PIRACANJUBA	PJ12212172	PIRACANJUBA	18/12/2019 19:51	19/12/2019 16:05	18/12/2019 19:51	19/12/2019 16:05	20,22	11	222,40	CHI
201912131957	PIRENOPOLIS	PV11000021	CORUMBA	18/12/2019 19:53	18/12/2019 23:35	18/12/2019 19:53	18/12/2019 23:35	3,70	157	580,55	CHI
201912131955	MAIRIPOTABA	MI12000430	PONTALINA	18/12/2019 19:54	19/12/2019 16:00	18/12/2019 19:54	19/12/2019 16:00	20,09	4	80,36	CHI
201912131814	PIRACANJUBA	PJ12223317	PIRACANJUBA	18/12/2019 19:55	19/12/2019 22:05	18/12/2019 19:55	19/12/2019 22:05	26,16	8	209,28	CHI
201912131820	HEITORAI	HE11224018	ITAPURANGA	18/12/2019 19:57	19/12/2019 12:46	18/12/2019 19:57	19/12/2019 12:46	16,81	1	16,81	CHI
201912131850	ITABERAI	IB21172578	ARACU	18/12/2019 20:01	19/12/2019 13:10	18/12/2019 20:01	19/12/2019 13:10	17,14	1	17,14	CHI
201912132206	VILA PROPICIO	NP12188681	GOIANESIA S1	18/12/2019 20:01	19/12/2019 16:24	18/12/2019 20:01	19/12/2019 11:21	15,33	53	812,67	CHI
201912132206	VILA PROPICIO	NP12223827LD	GOIANESIA S1	18/12/2019 20:01	19/12/2019 16:24	18/12/2019 20:01	19/12/2019 16:24	20,40	34	693,44	CHI
201912132230	VILA PROPICIO	GE12258997	GOIANESIA S2	18/12/2019 20:02	19/12/2019 19:45	18/12/2019 20:02	19/12/2019 19:45	23,70	10	237,01	CHI
201912131857	PIRACANJUBA	PJ12000011	PIRACANJUBA	18/12/2019 20:03	18/12/2019 22:03	18/12/2019 20:03	18/12/2019 22:03	1,99	63	125,32	CHI
201912131858	PORTELANDIA	PW21303806	PARQUE DAS EMAS	18/12/2019 20:03	19/12/2019 19:39	18/12/2019 20:03	19/12/2019 19:39	23,59	1	23,59	CHI
201912131924	CORUMBA DE GOIAS	PV12295561	CORUMBA	18/12/2019 20:05	19/12/2019 10:07	18/12/2019 20:05	19/12/2019 10:07	14,02	4	56,08	CHI
201912131924	PIRENOPOLIS	PV12295561	CORUMBA	18/12/2019 20:05	19/12/2019 10:07	18/12/2019 20:05	19/12/2019 10:07	14,02	31	434,60	CHI
201912132111	MOSSAMEDES	MD12020758	ITABERAI S2	18/12/2019 20:05	18/12/2019 22:19	18/12/2019 20:05	18/12/2019 22:19	2,22	57	126,71	CHI
201912131880	POSSE	PS12133571	IACIARA S2	18/12/2019 20:07	18/12/2019 21:56	18/12/2019 20:07	18/12/2019 21:56	1,80	4	7,21	CHI
201912131888	RIO VERDE	10016428364	RIO VERDE S1	18/12/2019 20:09	19/12/2019 16:45	18/12/2019 20:09	19/12/2019 16:45	20,59	1	20,59	CHI
201912131896	CIDADE OCIDENTAL	DH11128729	MARAJOARA	18/12/2019 20:11	18/12/2019 22:15	18/12/2019 20:11	18/12/2019 22:15	2,06	71	146,48	CHI
201912131897	APARECIDA DE GOIANIA	14356673	REAL S1	18/12/2019 20:11	18/12/2019 21:34	18/12/2019 20:11	18/12/2019 21:34	1,38	1	1,38	CHI
201912131903	NOVO GAMA	NJ11183776	PACAEMBU S1	18/12/2019 20:12	18/12/2019 21:12	18/12/2019 20:12	18/12/2019 21:12	0,99	161	158,99	CHI
201912131906	CORUMBAIBA	CI21399208	VILA CORUMBA	18/12/2019 20:13	19/12/2019 16:43	18/12/2019 20:13	19/12/2019 16:43	20,49	1	20,49	CHI
201912131909	IPORA	IR21334734	IPORA	18/12/2019 20:14	19/12/2019 03:54	18/12/2019 20:14	19/12/2019 03:54	7,65	1	7,65	CHI
201912131912	SENADOR CANEDO	10000762685	SENADOR CANEDO	18/12/2019 20:15	19/12/2019 00:24	18/12/2019 20:15	19/12/2019 00:24	4,14	1	4,14	CHI
201912131914	SAO MIGUEL DO PASSA QUATRO	SQ12355286	CRISTIANOPOLIS	18/12/2019 20:15	19/12/2019 12:22	18/12/2019 20:15	19/12/2019 12:22	16,11	1	16,11	CHI
201912131920	AGUA LIMPA	AL21263210	VILA CORUMBA	18/12/2019 20:17	18/12/2019 22:30	18/12/2019 20:17	18/12/2019 22:30	2,22	1	2,22	CHI
201912131988	NEROPOLIS	GR12133453	NEROPOLIS S1	18/12/2019 20:17	19/12/2019 00:21	18/12/2019 20:17	19/12/2019 00:21	4,06	12	48,73	CHI
201912131932	NEROPOLIS	GR21002156	NEROPOLIS S1	18/12/2019 20:18	19/12/2019 03:49	18/12/2019 20:18	19/12/2019 03:49	7,50	1	7,50	CHI
201912131936	CACU	CC12097352	CACHOEIRA ALTA	18/12/2019 20:19	19/12/2019 10:49	18/12/2019 20:19	19/12/2019 10:49	14,49	6	86,92	CHI

201912131940	PIRENOPOLIS	PV21382860	CORUMBA	18/12/2019 20:21	19/12/2019 13:36	18/12/2019 20:21	19/12/2019 13:36	17,25	18	310,48	CHI
201912131944	APARECIDA DE GOIANIA	14533388	INDEPENDENCIA S1	18/12/2019 20:22	18/12/2019 22:58	18/12/2019 20:22	18/12/2019 22:58	2,59	1	2,59	CHI
201912131946	PORANGATU	PO12027986	PORANGATU	18/12/2019 20:22	19/12/2019 17:21	18/12/2019 20:22	19/12/2019 12:40	16,29	12	195,42	CHI
201912131946	PORANGATU	PO12027986	PORANGATU	18/12/2019 20:22	19/12/2019 17:21	18/12/2019 20:22	19/12/2019 17:21	20,98	10	209,77	CHI
201912131946	PORANGATU	PO12027986	PORANGATU	18/12/2019 20:22	19/12/2019 17:21	19/12/2019 13:19	19/12/2019 17:21	4,04	12	48,48	CHI
201912131961	SANTA RITA DO NOVO DESTINO	BA12211708	BARRO ALTO	18/12/2019 20:22	20/12/2019 10:55	18/12/2019 20:22	20/12/2019 10:55	38,56	5	192,78	CHI
201912131947	JATAI	290176529	JATAI S1	18/12/2019 20:23	19/12/2019 16:00	18/12/2019 20:23	19/12/2019 16:00	19,62	1	19,62	CHI
201912131959	SANTO ANTONIO DO DESCOBERTO	10027345678	ALEXANIA	18/12/2019 20:27	18/12/2019 21:27	18/12/2019 20:27	18/12/2019 21:27	0,99	1	0,99	CHI
201912131960	APARECIDA DE GOIANIA	200126880	INDEPENDENCIA S1	18/12/2019 20:27	19/12/2019 00:42	18/12/2019 20:27	19/12/2019 00:42	4,24	1	4,24	CHI
201912131964	ANAPOLIS	AN12267911	ANAPOLIS UNIVERSITARIO S2	18/12/2019 20:28	19/12/2019 03:38	18/12/2019 20:28	19/12/2019 03:38	7,16	44	314,94	CHI
201912131964	CAMPO LIMPO	AN12267911	ANAPOLIS UNIVERSITARIO S2	18/12/2019 20:28	19/12/2019 03:38	18/12/2019 20:28	19/12/2019 03:38	7,16	1	7,16	CHI
201912131970	PETROLINA DE GOIAS	PG21399183	PETROLINA	18/12/2019 20:29	19/12/2019 18:43	18/12/2019 20:29	19/12/2019 18:43	22,22	1	22,22	CHI
201912132349	CRIXAS	CX12391789	RUBIATABA	18/12/2019 20:29	19/12/2019 12:42	18/12/2019 20:29	19/12/2019 12:42	16,21	7	113,47	CHI
201912131973	SANCLERLANDIA	SC21315028	FIRMINOPOLIS S2	18/12/2019 20:31	18/12/2019 23:07	18/12/2019 20:31	18/12/2019 23:07	2,60	1	2,60	CHI
201912132033	PETROLINA DE GOIAS	PG12101824	PETROLINA	18/12/2019 20:31	19/12/2019 10:12	18/12/2019 20:31	19/12/2019 10:12	13,68	15	205,13	CHI
201912132133	BRITANIA	BT12210599	BRITANIA	18/12/2019 20:31	19/12/2019 03:40	18/12/2019 20:31	19/12/2019 03:40	7,15	706	5049,27	CHI
201912132133	JUSSARA	BT12210599	BRITANIA	18/12/2019 20:31	19/12/2019 03:40	18/12/2019 20:31	19/12/2019 03:40	7,15	42	300,38	CHI
201912131983	JATAI	JT12205260	JATAI S1	18/12/2019 20:32	19/12/2019 16:20	18/12/2019 20:32	19/12/2019 16:20	19,79	1	19,79	CHI
201912131995	NIQUELANDIA	NQ12265966	NIQUELANDIA SUBTRANSMISSAO	18/12/2019 20:33	19/12/2019 18:59	18/12/2019 20:33	19/12/2019 18:59	22,43	22	493,43	CHI
201912131995	NIQUELANDIA	NQ12265966	NIQUELANDIA SUBTRANSMISSAO	18/12/2019 20:33	19/12/2019 18:59	19/12/2019 16:24	19/12/2019 18:59	2,58	2	5,15	CHI
201912133056	ITAPIRAPUA	IU12018852	MATRINCHA	18/12/2019 20:33	19/12/2019 12:42	18/12/2019 20:33	19/12/2019 12:42	16,14	35	564,83	CHI
201912131997	SANTO ANTONIO DO DESCOBERTO	10009598586	AGUAS LINDAS DE GOIAS S2	18/12/2019 20:34	18/12/2019 21:57	18/12/2019 20:34	18/12/2019 21:57	1,37	1	1,37	CHI
201912132007	MINACU	10025593763	MINACU	18/12/2019 20:37	18/12/2019 23:10	18/12/2019 20:37	18/12/2019 23:10	2,54	1	2,54	CHI
201912132009	CEZARINA	CZ31050034	GUAPO S2	18/12/2019 20:37	19/12/2019 10:17	18/12/2019 20:37	19/12/2019 10:17	13,67	2	27,34	CHI
201912132015	SENADOR CANEDO	SW12044699	SENADOR CANEDO	18/12/2019 20:38	19/12/2019 00:39	18/12/2019 20:38	19/12/2019 00:39	4,00	3	12,01	CHI
201912133067	JOVIANIA	JV12050204	VICENTINOPOLIS	18/12/2019 20:38	19/12/2019 10:05	18/12/2019 20:38	19/12/2019 10:05	13,45	2	26,89	CHI
201912133067	PONTALINA	JV12050204	VICENTINOPOLIS	18/12/2019 20:38	19/12/2019 10:05	18/12/2019 20:38	19/12/2019 10:05	13,45	24	322,71	CHI
201912132029	SILVANIA	SV12172117	DAIA S2	18/12/2019 20:39	20/12/2019 12:44	18/12/2019 20:39	20/12/2019 07:20	34,68	6	208,09	CHI
201912132029	BELA VISTA DE GOIAS	SV13202387	DAIA S2	18/12/2019 20:39	20/12/2019 12:44	18/12/2019 20:39	20/12/2019 12:44	40,07	8	320,56	CHI
201912132029	SILVANIA	SV13202387	DAIA S2	18/12/2019 20:39	20/12/2019 12:44	18/12/2019 20:39	20/12/2019 12:44	40,07	160	6411,29	CHI
201912132046	JATAI	290057814	JATAI S3	18/12/2019 20:42	19/12/2019 09:12	18/12/2019 20:42	19/12/2019 09:12	12,51	1	12,51	CHI
201912132058	JARAGUA	JA12382428	JARAGUA	18/12/2019 20:44	19/12/2019 11:35	18/12/2019 20:44	19/12/2019 11:35	14,84	5	74,22	CHI
201912132145	NOVA AURORA	NE12157650	CATALAO S1	18/12/2019 20:46	19/12/2019 00:55	18/12/2019 20:46	19/12/2019 00:55	4,15	10	41,51	CHI

201912132784	GOIAS	GS12203880	GOIAS	18/12/2019 20:46	19/12/2019 12:18	18/12/2019 20:46	19/12/2019 12:18	15,52	26	403,56	CHI
201912132072	CALDAS NOVAS	10024562716	CALDAS NOVAS S2	18/12/2019 20:48	18/12/2019 23:24	18/12/2019 20:48	18/12/2019 23:24	2,59	1	2,59	CHI
201912132074	ITAJA	IJ21200698	CACHOEIRA ALTA	18/12/2019 20:48	19/12/2019 09:18	18/12/2019 20:48	19/12/2019 09:18	12,48	1	12,48	CHI
201912132089	GOIANIA	GN11167772	FERROVIARIO S1	18/12/2019 20:48	19/12/2019 05:50	18/12/2019 20:48	19/12/2019 05:50	9,03	91	821,93	CHI
201912132077	GOIANIA	16829669	FERROVIARIO S1	18/12/2019 20:50	18/12/2019 23:41	18/12/2019 20:50	18/12/2019 23:41	2,84	1	2,84	CHI
201912132087	FORMOSA	FA12404514	SAO JOAO D ALIANCA	18/12/2019 20:53	19/12/2019 18:07	18/12/2019 20:53	19/12/2019 18:07	21,22	189	4010,37	CHI
201912132090	JUSSARA	1290060578	JUSSARA	18/12/2019 20:56	19/12/2019 19:15	18/12/2019 20:56	19/12/2019 19:15	22,33	1	22,33	CHI
201912133142	ITAGUARU	IK12220533	ITAPURANGA	18/12/2019 20:56	20/12/2019 22:05	18/12/2019 20:56	19/12/2019 17:55	20,98	1	20,98	CHI
201912133142	ITAPURANGA	IK12220533	ITAPURANGA	18/12/2019 20:56	20/12/2019 22:05	18/12/2019 20:56	19/12/2019 17:55	20,98	13	272,76	CHI
201912133142	ITAPURANGA	IK12220533	ITAPURANGA	18/12/2019 20:56	20/12/2019 22:05	18/12/2019 20:56	20/12/2019 11:51	38,92	6	233,51	CHI
201912133142	ITAGUARU	IK12220533	ITAPURANGA	18/12/2019 20:56	20/12/2019 22:05	20/12/2019 08:46	20/12/2019 11:51	3,09	1	3,09	CHI
201912133142	ITAPURANGA	IK12220533	ITAPURANGA	18/12/2019 20:56	20/12/2019 22:05	20/12/2019 08:46	20/12/2019 11:51	3,09	13	40,13	CHI
201912133142	ITAPURANGA	IK12220533	ITAPURANGA	18/12/2019 20:56	20/12/2019 22:05	18/12/2019 20:56	20/12/2019 22:05	49,14	7	343,98	CHI
201912133142	ITAGUARU	IK12220533	ITAPURANGA	18/12/2019 20:56	20/12/2019 22:05	20/12/2019 20:07	20/12/2019 22:05	1,97	1	1,97	CHI
201912133142	ITAPURANGA	IK12220533	ITAPURANGA	18/12/2019 20:56	20/12/2019 22:05	20/12/2019 20:07	20/12/2019 22:05	1,97	19	37,41	CHI
201912132102	CAIAPONIA	CP11184360	CAIAPONIA	18/12/2019 20:59	19/12/2019 01:36	18/12/2019 20:59	19/12/2019 01:36	4,61	58	267,43	CHI
201912132104	RIO VERDE	RV12301462	ACREUNA	18/12/2019 20:59	19/12/2019 08:22	18/12/2019 20:59	19/12/2019 08:22	11,37	16	181,92	CHI
201912132104	SANTO ANTONIO DA BARRA	RV12301462	ACREUNA	18/12/2019 20:59	19/12/2019 08:22	18/12/2019 20:59	19/12/2019 08:22	11,37	1	11,37	CHI
201912132130	MOZARLANDIA	MZ12220375	MOZARLANDIA	18/12/2019 20:59	19/12/2019 09:45	18/12/2019 20:59	19/12/2019 09:45	12,76	33	421,16	CHI
201912132335	CALDAS NOVAS	CN12363719	SERRA DE CALDAS	18/12/2019 20:59	19/12/2019 00:56	18/12/2019 20:59	19/12/2019 00:56	3,93	105	413,03	CHI
201912132480	BALIZA	BM12390150	BOM JARDIM	18/12/2019 20:59	19/12/2019 15:39	18/12/2019 20:59	19/12/2019 15:39	18,66	51	951,72	CHI
201912132480	BOM JARDIM DE GOIAS	BM12390150	BOM JARDIM	18/12/2019 20:59	19/12/2019 15:39	18/12/2019 20:59	19/12/2019 15:39	18,66	9	167,95	CHI
201912132189	INDIARA	IY12010956	EDEIA	18/12/2019 21:02	19/12/2019 08:27	18/12/2019 21:02	19/12/2019 08:27	11,41	2	22,83	CHI
201912132189	JANDAIA	IY12010956	EDEIA	18/12/2019 21:02	19/12/2019 08:27	18/12/2019 21:02	19/12/2019 08:27	11,41	1	11,41	CHI
201912132116	MINEIROS	1390155538	PARQUE DAS EMAS	18/12/2019 21:04	19/12/2019 01:55	18/12/2019 21:04	19/12/2019 01:55	4,85	1	4,85	CHI
201912132126	CORREGO DO OURO	CO21200892	SAO LUIZ DOS MONTES BELOS	18/12/2019 21:07	19/12/2019 13:31	18/12/2019 21:07	19/12/2019 13:31	16,39	1	16,39	CHI
201912133398	BOM JESUS DE GOIAS	IT12034458RE	CACHOEIRA DOURADA	18/12/2019 21:07	20/12/2019 11:15	18/12/2019 21:07	20/12/2019 09:13	36,10	3	108,29	CHI
201912133398	ITUMBIARA	IT12034458RE	CACHOEIRA DOURADA	18/12/2019 21:07	20/12/2019 11:15	18/12/2019 21:07	20/12/2019 09:13	36,10	43	1552,17	CHI
201912133398	ITUMBIARA	IT13035233	CACHOEIRA DOURADA	18/12/2019 21:07	20/12/2019 11:15	18/12/2019 21:07	20/12/2019 11:15	38,14	21	800,95	CHI
201912133398	PANAMA	IT13035233	CACHOEIRA DOURADA	18/12/2019 21:07	20/12/2019 11:15	18/12/2019 21:07	20/12/2019 11:15	38,14	13	495,83	CHI
201912132127	ITAGUARU	IC21250928	ITABERAI S1	18/12/2019 21:08	19/12/2019 08:31	18/12/2019 21:08	19/12/2019 08:31	11,38	1	11,38	CHI
201912132158	NIQUELANDIA	NQ12213117	NIQUELANDIA SUBTRANSMISSAO	18/12/2019 21:09	19/12/2019 12:13	18/12/2019 21:09	19/12/2019 12:13	15,05	18	270,97	CHI
201912132137	CORREGO DO OURO	CO12028902	SAO LUIZ DOS MONTES BELOS	18/12/2019 21:10	19/12/2019 13:31	18/12/2019 21:10	19/12/2019 13:31	16,35	53	866,43	CHI

201912132174	APARECIDA DE GOIANIA	AP11060843	INDEPENDENCIA S2	18/12/2019 21:10	18/12/2019 23:24	18/12/2019 21:10	18/12/2019 23:24	2,24	219	490,99	CHI
201912132142	PALESTINA DE GOIAS	CP21138277	PALESTINA	18/12/2019 21:12	19/12/2019 07:42	18/12/2019 21:12	19/12/2019 07:42	10,49	1	10,49	CHI
201912132143	TRINDADE	10014403844	TRINDADE	18/12/2019 21:12	19/12/2019 15:34	18/12/2019 21:12	19/12/2019 15:34	18,35	1	18,35	CHI
201912132154	GOIANIA	GN12159195	XAVANTES	18/12/2019 21:15	19/12/2019 00:13	18/12/2019 21:15	19/12/2019 00:13	2,96	29	85,86	CHI
201912132465	GOIANESIA	GE12079223	GOIANESIA S1	18/12/2019 21:17	19/12/2019 11:49	18/12/2019 21:17	19/12/2019 11:49	14,53	1	14,53	CHI
201912132465	VILA PROPICIO	GE12079223	GOIANESIA S1	18/12/2019 21:17	19/12/2019 11:49	18/12/2019 21:17	19/12/2019 11:49	14,53	4	58,12	CHI
201912132165	GOIANIA	GN11131270	FERROVIARIO S2	18/12/2019 21:19	18/12/2019 22:29	18/12/2019 21:19	18/12/2019 22:29	1,15	8	9,24	CHI
201912132170	ARAGARCAS	BM12372313	BOM JARDIM	18/12/2019 21:21	19/12/2019 10:25	18/12/2019 21:21	19/12/2019 10:25	13,06	6	78,38	CHI
201912132180	MINEIROS	10003871604	PARQUE DAS EMAS	18/12/2019 21:24	19/12/2019 17:10	18/12/2019 21:24	19/12/2019 17:10	19,76	1	19,76	CHI
201912132209	ANAPOLIS	AN12258810	JUNDIAI S2	18/12/2019 21:24	19/12/2019 01:10	18/12/2019 21:24	19/12/2019 01:10	3,76	20	75,23	CHI
201912134156	TURVELANDIA	TD12301554	RIO DOS BOIS	18/12/2019 21:26	19/12/2019 11:30	18/12/2019 21:26	19/12/2019 11:30	14,06	11	154,70	CHI
201912132187	VILA PROPICIO	GE12000037	GOIANESIA S2	18/12/2019 21:28	19/12/2019 14:06	18/12/2019 21:28	19/12/2019 14:06	16,63	2	33,25	CHI
201912132200	SANTO ANTONIO DO DESCOBERTO	2210186050	ALEXANIA	18/12/2019 21:31	18/12/2019 22:13	18/12/2019 21:31	18/12/2019 22:13	0,69	1	0,69	CHI
201912132211	IPORA	IR12014024	IPORA	18/12/2019 21:32	19/12/2019 08:54	18/12/2019 21:32	19/12/2019 08:54	11,36	17	193,11	CHI
201912133021	GOIAS	GS12203852	ITABERAI S2	18/12/2019 21:32	19/12/2019 11:37	18/12/2019 21:32	19/12/2019 11:37	14,08	4	56,32	CHI
201912133020	JARAGUA	SR12019009	INHUMAS S1	18/12/2019 21:33	19/12/2019 09:13	18/12/2019 21:33	19/12/2019 09:13	11,67	2	23,33	CHI
201912133020	SANTA ROSA DE GOIAS	SR12019009	INHUMAS S1	18/12/2019 21:33	19/12/2019 09:13	18/12/2019 21:33	19/12/2019 09:13	11,67	66	769,95	CHI
201912133020	TAQUARAL DE GOIAS	SR12019009	INHUMAS S1	18/12/2019 21:33	19/12/2019 09:13	18/12/2019 21:33	19/12/2019 09:13	11,67	44	513,30	CHI
201912132207	PIRANHAS	PH12355231	PIRANHAS	18/12/2019 21:34	19/12/2019 16:25	18/12/2019 21:34	19/12/2019 16:25	18,84	11	207,26	CHI
201912132310	GOIANESIA	GE12063282	GOIANESIA S2	18/12/2019 21:34	20/12/2019 16:45	18/12/2019 21:34	20/12/2019 16:45	43,17	2	86,34	CHI
201912132310	VILA PROPICIO	GE12063282	GOIANESIA S2	18/12/2019 21:34	20/12/2019 16:45	18/12/2019 21:34	20/12/2019 16:45	43,17	2	86,34	CHI
201912133330	ARENOPOLIS	AY12000013	ARENOPOLIS	18/12/2019 21:35	19/12/2019 11:38	18/12/2019 21:35	19/12/2019 11:38	14,04	16	224,71	CHI
201912132216	ITAGUARI	JA12038937	ITABERAI S1	18/12/2019 21:37	19/12/2019 06:23	18/12/2019 21:37	19/12/2019 06:23	8,75	3	26,26	CHI
201912132216	ITAGUARU	JA12038937	ITABERAI S1	18/12/2019 21:37	19/12/2019 06:23	18/12/2019 21:37	19/12/2019 06:23	8,75	1	8,75	CHI
201912132216	JARAGUA	JA12038937	ITABERAI S1	18/12/2019 21:37	19/12/2019 06:23	18/12/2019 21:37	19/12/2019 06:23	8,75	6	52,52	CHI
201912132246	MINACU	IH12132441	MINACU	18/12/2019 21:38	18/12/2019 23:04	18/12/2019 21:38	18/12/2019 23:04	1,42	6	8,53	CHI
201912132224	PIRACANJUBA	PJ21115911	BELA VISTA S1	18/12/2019 21:42	19/12/2019 10:37	18/12/2019 21:42	19/12/2019 10:37	12,91	1	12,91	CHI
201912132227	SILVANIA	VN12012123	VIANOPOLIS	18/12/2019 21:43	19/12/2019 10:01	18/12/2019 21:43	19/12/2019 10:01	12,28	5	61,42	CHI
201912132227	VIANOPOLIS	VN12012123	VIANOPOLIS	18/12/2019 21:43	19/12/2019 10:01	18/12/2019 21:43	19/12/2019 10:01	12,28	1	12,28	CHI
201912132229	PARAUNA	PU12205939	PARAUNA	18/12/2019 21:44	19/12/2019 08:10	18/12/2019 21:44	19/12/2019 08:10	10,42	8	83,34	CHI
201912132235	PLANALTINA	PI12211522	PADRE BERNARDO	18/12/2019 21:45	19/12/2019 12:43	18/12/2019 21:45	19/12/2019 12:43	14,95	26	388,82	CHI
201912132239	LUZIANIA	LZ21329091	VIANOPOLIS	18/12/2019 21:48	18/12/2019 23:38	18/12/2019 21:48	18/12/2019 23:38	1,83	2	3,67	CHI
201912132242	SAO JOAO D ALIANCA	3840007717	SAO JOAO D ALIANCA	18/12/2019 21:48	19/12/2019 00:01	18/12/2019 21:48	19/12/2019 00:01	2,20	1	2,20	CHI

201912132247	NIQUELANDIA	2750041874	NIQUELANDIA SUBTRANSMISSAO	18/12/2019 21:50	19/12/2019 06:45	18/12/2019 21:50	19/12/2019 06:45	8,91	1	8,91	CHI
201912132256	SANCLERLANDIA	SL12145801	FIRMINOPOLIS S2	18/12/2019 21:51	19/12/2019 08:51	18/12/2019 21:51	19/12/2019 08:51	11,00	3	33,00	CHI
201912132263	SERRANOPOLIS	SX12216731	JATAI S1	18/12/2019 21:53	19/12/2019 12:04	18/12/2019 21:53	19/12/2019 11:07	13,24	71	939,88	CHI
201912132263	SERRANOPOLIS	SX12390577	JATAI S1	18/12/2019 21:53	19/12/2019 12:04	18/12/2019 21:53	19/12/2019 12:04	14,18	6	85,09	CHI
201912132300	GOIAS	GS12206865	MATRINCHA	18/12/2019 21:56	19/12/2019 10:43	18/12/2019 21:56	19/12/2019 10:43	12,78	68	869,23	CHI
201912132265	NOVA CRIXAS	NA21077113	NOVA CRIXAS	18/12/2019 21:58	19/12/2019 18:42	18/12/2019 21:58	19/12/2019 18:42	20,73	1	20,73	CHI
201912132276	GOIANESIA	GE21140620	GOIANESIA S2	18/12/2019 21:58	20/12/2019 14:53	18/12/2019 21:58	20/12/2019 14:53	40,92	1	40,92	CHI
201912132270	AGUAS LINDAS DE GOIAS	LA11356404	AGUAS LINDAS DE GOIAS S1	18/12/2019 22:00	18/12/2019 22:52	18/12/2019 22:00	18/12/2019 22:52	0,86	71	61,00	CHI
201912132283	IPAMERI	NE12086750	CATALAO S1	18/12/2019 22:07	19/12/2019 02:36	18/12/2019 22:07	19/12/2019 02:36	4,48	14	62,76	CHI
201912132283	NOVA AURORA	NE12086750	CATALAO S1	18/12/2019 22:07	19/12/2019 02:36	18/12/2019 22:07	19/12/2019 02:36	4,48	2	8,97	CHI
201912132287	AGUAS LINDAS DE GOIAS	10000893860	AGUAS LINDAS DE GOIAS S1	18/12/2019 22:07	18/12/2019 23:15	18/12/2019 22:07	18/12/2019 23:15	1,12	1	1,12	CHI
201912133828	BARRO ALTO	BA12068485	BARRO ALTO	18/12/2019 22:09	19/12/2019 21:01	18/12/2019 22:09	19/12/2019 21:01	22,85	1	22,85	CHI
201912133828	SANTA RITA DO NOVO DESTINO	BA12068485	BARRO ALTO	18/12/2019 22:09	19/12/2019 21:01	18/12/2019 22:09	19/12/2019 21:01	22,85	32	731,24	CHI
201912132301	RIO QUENTE	6991731	RIO QUENTE	18/12/2019 22:10	19/12/2019 10:50	18/12/2019 22:10	19/12/2019 10:50	12,65	2	25,31	CHI
201912132304	CATALAO	1990056377	CATALAO S2	18/12/2019 22:11	18/12/2019 23:28	18/12/2019 22:11	18/12/2019 23:28	1,28	1	1,28	CHI
201912132306	CAIAPONIA	CP12226867	CAIAPONIA	18/12/2019 22:14	19/12/2019 10:07	18/12/2019 22:14	19/12/2019 10:07	11,88	9	106,92	CHI
201912132307	GOIANIA	16973770	INDEPENDENCIA S2	18/12/2019 22:14	19/12/2019 00:22	18/12/2019 22:14	19/12/2019 00:22	2,13	1	2,13	CHI
201912132308	CAMPINORTE	CR12398067	CAMPINORTE	18/12/2019 22:15	20/12/2019 11:08	18/12/2019 22:15	20/12/2019 09:53	35,65	8	285,18	CHI
201912132308	URUACU	CR12398067	CAMPINORTE	18/12/2019 22:15	20/12/2019 11:08	18/12/2019 22:15	20/12/2019 09:53	35,65	1	35,65	CHI
201912132308	CAMPINORTE	CR12101048LD	CAMPINORTE	18/12/2019 22:15	20/12/2019 11:08	18/12/2019 22:15	20/12/2019 11:08	36,89	1	36,89	CHI
201912132309	GUARINOS	GF12147945	ITAPACI	18/12/2019 22:15	19/12/2019 16:47	18/12/2019 22:15	19/12/2019 16:47	18,53	17	315,06	CHI
201912132309	ITAPACI	GF12147945	ITAPACI	18/12/2019 22:15	19/12/2019 16:47	18/12/2019 22:15	19/12/2019 16:47	18,53	2	37,07	CHI
201912132352	JATAI	JT11346023	JATAI S3	18/12/2019 22:15	19/12/2019 08:29	18/12/2019 22:15	19/12/2019 08:29	10,23	30	306,79	CHI
201912132314	GOIANIA	GN11149605	CARAJAS S2	18/12/2019 22:16	19/12/2019 04:48	18/12/2019 22:16	19/12/2019 04:48	6,54	146	954,72	CHI
201912133278	CALDAS NOVAS	CN12060250	CALDAS NOVAS S1	18/12/2019 22:18	19/12/2019 11:35	18/12/2019 22:18	19/12/2019 11:35	13,28	3	39,83	CHI
201912133278	PIRACANJUBA	CN12060250	CALDAS NOVAS S1	18/12/2019 22:18	19/12/2019 11:35	18/12/2019 22:18	19/12/2019 11:35	13,28	6	79,65	CHI
201912133278	SANTA CRUZ DE GOIAS	CN12060250	CALDAS NOVAS S1	18/12/2019 22:18	19/12/2019 11:35	18/12/2019 22:18	19/12/2019 11:35	13,28	5	66,38	CHI
201912132776	SAO DOMINGOS	SD12218836	SAO DOMINGOS	18/12/2019 22:21	19/12/2019 12:01	18/12/2019 22:21	19/12/2019 12:01	13,67	13	177,67	CHI
201912132915	NOVA CRIXAS	NA12158761	NOVA CRIXAS	18/12/2019 22:21	19/12/2019 09:41	18/12/2019 22:21	19/12/2019 09:41	11,33	6	67,99	CHI
201912132336	CRIXAS	MZ12055628	MOZARLANDIA	18/12/2019 22:22	19/12/2019 11:25	18/12/2019 22:22	19/12/2019 11:25	13,04	26	339,03	CHI
201912132336	MOZARLANDIA	MZ12055628	MOZARLANDIA	18/12/2019 22:22	19/12/2019 11:25	18/12/2019 22:22	19/12/2019 11:25	13,04	38	495,51	CHI
201912133165	CAIAPONIA	DV12332038	CAIAPONIA	18/12/2019 22:22	19/12/2019 19:56	18/12/2019 22:22	19/12/2019 19:56	21,55	22	474,13	CHI
201912133165	DOVERLANDIA	DV12332038	CAIAPONIA	18/12/2019 22:22	19/12/2019 19:56	18/12/2019 22:22	19/12/2019 19:56	21,55	28	603,44	CHI

201912133461	CORUMBAIBA	CI12110161	VILA CORUMBA	18/12/2019 22:23	19/12/2019 19:31	18/12/2019 22:23	19/12/2019 19:31	21,13	44	929,55	CHI
201912132344	URUACU	UR12317135	URUACU	18/12/2019 22:24	19/12/2019 03:29	18/12/2019 22:24	19/12/2019 03:29	5,07	11	55,76	CHI
201912132929	MORRINHOS	MR12223447	MORRINHOS	18/12/2019 22:24	19/12/2019 07:57	18/12/2019 22:24	19/12/2019 07:57	9,55	6	57,30	CHI
201912132348	MINEIROS	1390021157	PARQUE DAS EMAS	18/12/2019 22:28	19/12/2019 20:46	18/12/2019 22:28	19/12/2019 20:46	22,31	1	22,31	CHI
201912132356	GOUVELANDIA	QI12301482	QUIRINOPOLIS	18/12/2019 22:31	19/12/2019 00:20	18/12/2019 22:31	19/12/2019 00:20	1,81	2	3,61	CHI
201912133147	MUNDO NOVO DE GOIAS	NA12035650	NOVA CRIXAS	18/12/2019 22:31	19/12/2019 10:40	18/12/2019 22:31	19/12/2019 10:40	12,16	8	97,28	CHI
201912133147	NOVA CRIXAS	NA12035650	NOVA CRIXAS	18/12/2019 22:31	19/12/2019 10:40	18/12/2019 22:31	19/12/2019 10:40	12,16	24	291,85	CHI
201912132357	PORANGATU	PO12390255	PORANGATU	18/12/2019 22:32	19/12/2019 10:55	18/12/2019 22:32	19/12/2019 10:55	12,38	4	49,52	CHI
201912132359	PALMELO	PZ12063775RE	PIRES DO RIO S2	18/12/2019 22:32	19/12/2019 08:34	18/12/2019 22:32	19/12/2019 08:34	10,02	23	230,45	CHI
201912132359	PIRES DO RIO	PZ12063775RE	PIRES DO RIO S2	18/12/2019 22:32	19/12/2019 08:34	18/12/2019 22:32	19/12/2019 08:34	10,02	6	60,12	CHI
201912132359	SANTA CRUZ DE GOIAS	PZ12063775RE	PIRES DO RIO S2	18/12/2019 22:32	19/12/2019 08:34	18/12/2019 22:32	19/12/2019 08:34	10,02	26	260,51	CHI
201912132379	FORMOSA	03740454	ITIQUEIRA	18/12/2019 22:32	19/12/2019 11:08	18/12/2019 22:33	18/12/2019 22:38	0,10	1221	116,33	CHI
201912132379	FORMOSA	FA13262132	ITIQUEIRA	18/12/2019 22:32	19/12/2019 11:08	19/12/2019 04:28	19/12/2019 09:51	5,38	96	516,59	CHI
201912132379	FORMOSA	FA12288309LD	ITIQUEIRA	18/12/2019 22:32	19/12/2019 11:08	19/12/2019 04:28	19/12/2019 10:49	6,34	2	12,68	CHI
201912132379	FORMOSA	FA13062239	ITIQUEIRA	18/12/2019 22:32	19/12/2019 11:08	19/12/2019 04:28	19/12/2019 10:54	6,42	91	584,60	CHI
201912132379	FORMOSA	03740454	ITIQUEIRA	18/12/2019 22:32	19/12/2019 11:08	19/12/2019 10:54	19/12/2019 11:08	0,23	136	31,62	CHI
201912132364	JATAI	SX12013892	JATAI S1	18/12/2019 22:34	19/12/2019 09:11	18/12/2019 22:34	19/12/2019 09:11	10,61	14	148,51	CHI
201912132364	SERRANOPOLIS	SX12013892	JATAI S1	18/12/2019 22:34	19/12/2019 09:11	18/12/2019 22:34	19/12/2019 09:11	10,61	141	1495,74	CHI
201912133064	CACHOEIRA DE GOIAS	CG12018660	FIRMINOPOLIS S2	18/12/2019 22:34	19/12/2019 08:34	18/12/2019 22:34	19/12/2019 08:34	10,00	11	109,96	CHI
201912132370	ALTO PARAISO DE GOIAS	BF21265759	FLORES DE GOIAS	18/12/2019 22:36	19/12/2019 11:04	18/12/2019 22:36	19/12/2019 11:04	12,46	1	12,46	CHI
201912132391	SAO MIGUEL DO ARAGUAIA	SM11352926	SAO MIGUEL DO ARAGUAIA	18/12/2019 22:44	19/12/2019 07:15	18/12/2019 22:44	19/12/2019 07:15	8,50	103	875,61	CHI
201912132746	CEZARINA	CZ12314870	CEZARINA	18/12/2019 22:45	19/12/2019 09:50	18/12/2019 22:45	19/12/2019 09:50	11,09	22	243,92	CHI
201912132384	CATALAO	00460214	IPAMERI	18/12/2019 22:46	20/12/2019 17:03	19/12/2019 04:34	19/12/2019 11:47	7,22	2	14,43	CHI
201912132384	IPAMERI	00460214	IPAMERI	18/12/2019 22:46	20/12/2019 17:03	19/12/2019 04:34	19/12/2019 11:47	7,22	38	274,23	CHI
201912132384	IPAMERI	IP13344939	IPAMERI	18/12/2019 22:46	20/12/2019 17:03	19/12/2019 04:34	19/12/2019 12:50	8,27	3	24,80	CHI
201912132384	CATALAO	IP12272796LD	IPAMERI	18/12/2019 22:46	20/12/2019 17:03	19/12/2019 04:34	20/12/2019 17:03	36,50	15	547,43	CHI
201912132384	IPAMERI	IP12272796LD	IPAMERI	18/12/2019 22:46	20/12/2019 17:03	19/12/2019 04:34	20/12/2019 17:03	36,50	3	109,49	CHI
201912132384	CATALAO	IP12272796LD	IPAMERI	18/12/2019 22:46	20/12/2019 17:03	20/12/2019 08:39	20/12/2019 17:03	8,40	1	8,40	CHI
201912151801	CATALAO	CT21152868	IPAMERI	18/12/2019 22:46	21/12/2019 10:45	19/12/2019 04:34	21/12/2019 10:45	54,19	1	54,19	CHI
201912132392	JATAI	JT12000096	JATAI S3	18/12/2019 22:50	19/12/2019 00:24	18/12/2019 22:50	19/12/2019 00:24	1,57	17	26,63	CHI
201912132394	QUIRINOPOLIS	QI12326882	QUIRINOPOLIS	18/12/2019 22:51	19/12/2019 01:01	18/12/2019 22:51	19/12/2019 01:01	2,16	56	120,84	CHI
201912132421	GOIANIA	GN11056819	XAVANTES	18/12/2019 22:52	19/12/2019 10:01	18/12/2019 22:52	19/12/2019 10:01	11,14	202	2251,01	CHI
201912133277	SAO MIGUEL DO PASSA QUATRO	SV12107881	VIANOPOLIS	18/12/2019 22:52	19/12/2019 10:09	18/12/2019 22:52	19/12/2019 10:09	11,28	59	665,70	CHI

201912133277	SILVANIA	SV12107881	VIANOPOLIS	18/12/2019 22:52	19/12/2019 10:09	18/12/2019 22:52	19/12/2019 10:09	11,28	34	383,62	CHI
201912133277	VIANOPOLIS	SV12107881	VIANOPOLIS	18/12/2019 22:52	19/12/2019 10:09	18/12/2019 22:52	19/12/2019 10:09	11,28	105	1184,72	CHI
201912132402	JUSSARA	JR12198907	BRITANIA	18/12/2019 22:53	19/12/2019 11:00	18/12/2019 22:53	19/12/2019 11:00	12,11	36	435,80	CHI
201912132404	PORANGATU	PO21230424	NOVO PLANALTO	18/12/2019 22:55	19/12/2019 11:01	18/12/2019 22:55	19/12/2019 11:01	12,11	1	12,11	CHI
201912132430	JANDAIA	03300444	PALMEIRAS	18/12/2019 22:58	19/12/2019 08:58	18/12/2019 22:58	18/12/2019 23:01	0,05	56	2,80	CHI
201912132430	PALMEIRAS DE GOIAS	03300444	PALMEIRAS	18/12/2019 22:58	19/12/2019 08:58	18/12/2019 22:58	18/12/2019 23:01	0,05	79	3,95	CHI
201912132430	PALMEIRAS DE GOIAS	03300444	PALMEIRAS	18/12/2019 22:58	19/12/2019 08:58	18/12/2019 22:58	18/12/2019 23:01	0,05	52	2,60	CHI
201912132430	PALMEIRAS DE GOIAS	03300444	PALMEIRAS	18/12/2019 22:58	19/12/2019 08:58	18/12/2019 22:58	18/12/2019 23:01	0,05	6	0,30	CHI
201912132430	PALMINOPOLIS	03300444	PALMEIRAS	18/12/2019 22:58	19/12/2019 08:58	18/12/2019 22:58	18/12/2019 23:01	0,05	87	4,35	CHI
201912132430	PALMINOPOLIS	03300444	PALMEIRAS	18/12/2019 22:58	19/12/2019 08:58	18/12/2019 22:58	18/12/2019 23:01	0,05	1729	86,45	CHI
201912132430	PALMINOPOLIS	03300444	PALMEIRAS	18/12/2019 22:58	19/12/2019 08:58	18/12/2019 22:58	18/12/2019 23:01	0,05	1	0,05	CHI
201912132430	PALMEIRAS DE GOIAS	03300444	PALMEIRAS	18/12/2019 22:58	19/12/2019 08:58	18/12/2019 23:02	19/12/2019 01:49	2,79	5	13,96	CHI
201912132430	PALMEIRAS DE GOIAS	PL13215427	PALMEIRAS	18/12/2019 22:58	19/12/2019 08:58	18/12/2019 23:02	19/12/2019 03:22	4,33	1	4,33	CHI
201912132430	PALMEIRAS DE GOIAS	03300444	PALMEIRAS	18/12/2019 22:58	19/12/2019 08:58	19/12/2019 03:55	19/12/2019 04:17	0,37	6	2,23	CHI
201912132430	PALMEIRAS DE GOIAS	03300444	PALMEIRAS	18/12/2019 22:58	19/12/2019 08:58	19/12/2019 05:24	19/12/2019 05:41	0,29	6	1,74	CHI
201912132430	PALMINOPOLIS	PL13143285	PALMEIRAS	18/12/2019 22:58	19/12/2019 08:58	18/12/2019 23:02	19/12/2019 08:48	9,77	1	9,77	CHI
201912132430	JANDAIA	03300444	PALMEIRAS	18/12/2019 22:58	19/12/2019 08:58	18/12/2019 23:02	19/12/2019 08:58	9,93	56	555,97	CHI
201912132430	PALMEIRAS DE GOIAS	03300444	PALMEIRAS	18/12/2019 22:58	19/12/2019 08:58	18/12/2019 23:02	19/12/2019 08:58	9,93	79	784,32	CHI
201912132430	PALMEIRAS DE GOIAS	03300444	PALMEIRAS	18/12/2019 22:58	19/12/2019 08:58	18/12/2019 23:02	19/12/2019 08:58	9,93	52	516,26	CHI
201912132430	PALMINOPOLIS	03300444	PALMEIRAS	18/12/2019 22:58	19/12/2019 08:58	18/12/2019 23:02	19/12/2019 08:58	9,93	88	873,67	CHI
201912132430	PALMINOPOLIS	03300444	PALMEIRAS	18/12/2019 22:58	19/12/2019 08:58	18/12/2019 23:02	19/12/2019 08:58	9,93	1729	17165,61	CHI
201912132422	GUAPO	710021148	GUAPO S1	18/12/2019 22:59	19/12/2019 14:05	18/12/2019 22:59	19/12/2019 14:05	15,10	1	15,10	CHI
201912132423	APARECIDA DE GOIANIA	13689459	INDEPENDENCIA S2	18/12/2019 22:59	19/12/2019 04:02	18/12/2019 22:59	19/12/2019 04:02	5,05	1	5,05	CHI
201912132424	PORANGATU	PO12192315	PORANGATU	18/12/2019 22:59	19/12/2019 02:47	18/12/2019 22:59	19/12/2019 02:47	3,79	19	72,00	CHI
201912132426	GOIATUBA	GT21142252	BOM JESUS DE GOIAS	18/12/2019 23:00	19/12/2019 19:40	18/12/2019 23:00	19/12/2019 19:40	20,66	1	20,66	CHI
201912132428	GOIANIA	GR12061576	MEIA PONTE	18/12/2019 23:02	19/12/2019 07:21	18/12/2019 23:02	19/12/2019 07:21	8,31	4	33,23	CHI
201912132434	ITAPURANGA	IK12298362	ITAPURANGA	18/12/2019 23:05	19/12/2019 10:05	18/12/2019 23:05	19/12/2019 10:05	11,00	4	44,00	CHI
201912132442	BURITI DE GOIAS	BS12076542	FIRMINOPOLIS S2	18/12/2019 23:07	19/12/2019 07:07	18/12/2019 23:07	19/12/2019 07:07	8,00	38	303,89	CHI
201912132445	LUZIANIA	LZ11209506	RIO VERMELHO	18/12/2019 23:10	19/12/2019 00:00	18/12/2019 23:10	19/12/2019 00:00	0,82	73	59,98	CHI
201912132446	ALTO PARAISO DE GOIAS	BF21146073	FLORES DE GOIAS	18/12/2019 23:11	19/12/2019 08:15	18/12/2019 23:11	19/12/2019 08:15	9,06	1	9,06	CHI
201912132456	MORRINHOS	MR32076974	MORRINHOS	18/12/2019 23:13	19/12/2019 08:49	18/12/2019 23:13	19/12/2019 08:49	9,60	9	86,36	CHI
201912132451	RIO VERDE	RV21122022	MONTIVIDIU T	18/12/2019 23:15	19/12/2019 10:15	18/12/2019 23:15	19/12/2019 10:15	10,99	1	10,99	CHI
201912133228	MUTUNOPOLIS	MU12187945	MARA ROSA	18/12/2019 23:15	19/12/2019 09:57	18/12/2019 23:15	19/12/2019 09:57	10,69	4	42,77	CHI

201912132455	APARECIDA DO RIO DOCE	7421836	CACHOEIRA ALTA	18/12/2019 23:20	19/12/2019 07:55	18/12/2019 23:20	19/12/2019 07:55	8,57	5	42,84	CHI
201912132455	JATAI	7421836	CACHOEIRA ALTA	18/12/2019 23:20	19/12/2019 07:55	18/12/2019 23:20	19/12/2019 07:55	8,57	1	8,57	CHI
201912132455	RIO VERDE	7421836	CACHOEIRA ALTA	18/12/2019 23:20	19/12/2019 07:55	18/12/2019 23:20	19/12/2019 07:55	8,57	19	162,79	CHI
201912132458	MINEIROS	1390044704	PARQUE DAS EMAS	18/12/2019 23:21	19/12/2019 04:19	18/12/2019 23:21	19/12/2019 04:19	4,96	1	4,96	CHI
201912132459	MORRINHOS	MR21000112	MORRINHOS	18/12/2019 23:22	19/12/2019 07:27	18/12/2019 23:22	19/12/2019 07:27	8,08	1	8,08	CHI
201912133019	GUARANI DE GOIAS	IA12117792	IACIARA S1	18/12/2019 23:24	19/12/2019 07:23	18/12/2019 23:24	19/12/2019 07:23	7,98	18	143,61	CHI
201912133019	IACIARA	IA12117792	IACIARA S1	18/12/2019 23:24	19/12/2019 07:23	18/12/2019 23:24	19/12/2019 07:23	7,98	24	191,48	CHI
201912133019	SAO DOMINGOS	IA12117792	IACIARA S1	18/12/2019 23:24	19/12/2019 07:23	18/12/2019 23:24	19/12/2019 07:23	7,98	1	7,98	CHI
201912132464	PONTALINA	PK32045950	PONTALINA	18/12/2019 23:25	20/12/2019 07:21	18/12/2019 23:25	20/12/2019 07:21	31,93	7	223,53	CHI
201912132468	CALDAS NOVAS	CN12068189	SERRA DE CALDAS	18/12/2019 23:26	19/12/2019 01:48	18/12/2019 23:26	19/12/2019 01:48	2,35	84	197,82	CHI
201912132783	IPAMERI	UT12016932RE	URUTAI	18/12/2019 23:30	19/12/2019 08:55	18/12/2019 23:30	19/12/2019 08:55	9,42	3	28,27	CHI
201912132783	URUTAI	UT12016932RE	URUTAI	18/12/2019 23:30	19/12/2019 08:55	18/12/2019 23:30	19/12/2019 08:55	9,42	5	47,11	CHI
201912133383	GOIANESIA	GE12000111	GOIANESIA S1	18/12/2019 23:33	20/12/2019 10:10	18/12/2019 23:33	20/12/2019 10:10	34,61	1	34,61	CHI
201912133383	SANTA RITA DO NOVO DESTINO	GE12000111	GOIANESIA S1	18/12/2019 23:33	20/12/2019 10:10	18/12/2019 23:33	20/12/2019 10:10	34,61	8	276,90	CHI
201912136503	SANTO ANTONIO DO DESCOBERTO	SN12078141	MARAJOARA	18/12/2019 23:33	19/12/2019 14:41	18/12/2019 23:33	19/12/2019 14:41	15,14	627	9492,61	CHI
201912132483	NOVA CRIXAS	NA12354854	NOVA CRIXAS	18/12/2019 23:37	19/12/2019 11:28	18/12/2019 23:37	19/12/2019 11:28	11,84	9	106,54	CHI
201912132486	ARAGUAPAZ	MS12113246	ITAPURANGA	18/12/2019 23:42	19/12/2019 12:42	18/12/2019 23:42	19/12/2019 12:42	13,00	2	25,99	CHI
201912132486	FAINA	MS12113246	ITAPURANGA	18/12/2019 23:42	19/12/2019 12:42	18/12/2019 23:42	19/12/2019 12:42	13,00	7	90,97	CHI
201912132486	MORRO AGUDO DE GOIAS	MS12113246	ITAPURANGA	18/12/2019 23:42	19/12/2019 12:42	18/12/2019 23:42	19/12/2019 12:42	13,00	7	90,97	CHI
201912132487	MORRINHOS	MR12092040	MORRINHOS	18/12/2019 23:42	19/12/2019 10:28	18/12/2019 23:42	19/12/2019 10:28	10,76	1	10,76	CHI
201912132498	SENADOR CANEDO	10013800742	SENADOR CANEDO	18/12/2019 23:49	19/12/2019 00:39	18/12/2019 23:49	19/12/2019 00:39	0,82	1	0,82	CHI
201912132999	CACHOEIRA DE GOIAS	CG12206059	FIRMINOPOLIS S2	18/12/2019 23:58	19/12/2019 11:48	18/12/2019 23:58	19/12/2019 11:48	11,82	25	295,44	CHI
201912133602	AMERICANO DO BRASIL	KB12000028	ANICUNS	19/12/2019 00:03	19/12/2019 09:26	19/12/2019 00:03	19/12/2019 09:26	9,37	134	1255,84	CHI
201912133602	ANICUNS	KB12000028	ANICUNS	19/12/2019 00:03	19/12/2019 09:26	19/12/2019 00:03	19/12/2019 09:26	9,37	188	1761,93	CHI
201912133602	ITABERAI	KB12000028	ANICUNS	19/12/2019 00:03	19/12/2019 09:26	19/12/2019 00:03	19/12/2019 09:26	9,37	2	18,74	CHI
201912133016	GOIAS	GS12071232	GOIAS	19/12/2019 00:04	19/12/2019 15:45	19/12/2019 00:04	19/12/2019 15:45	15,68	39	611,57	CHI
201912132614	CAVALCANTE	CJ121341636	FLORES DE GOIAS	19/12/2019 00:09	19/12/2019 10:43	19/12/2019 00:09	19/12/2019 10:43	10,56	1	10,56	CHI
201912141025	LUZIANIA	120393864	RIO VERMELHO	19/12/2019 00:10	19/12/2019 09:57	19/12/2019 00:10	19/12/2019 09:57	9,78	1	9,78	CHI
201912134473	GUAPO	VJ12000056LD	GUAPO S2	19/12/2019 00:12	21/12/2019 07:50	19/12/2019 00:12	19/12/2019 18:36	18,40	46	846,43	CHI
201912134473	VARJAO	VJ12000056LD	GUAPO S2	19/12/2019 00:12	21/12/2019 07:50	19/12/2019 00:12	19/12/2019 18:36	18,40	30	552,02	CHI
201912134473	VARJAO	VJ12000056LD	GUAPO S2	19/12/2019 00:12	21/12/2019 07:50	19/12/2019 00:12	20/12/2019 00:02	23,83	45	1072,36	CHI
201912134473	GUAPO	VJ12000056LD	GUAPO S2	19/12/2019 00:12	21/12/2019 07:50	19/12/2019 18:37	20/12/2019 00:02	5,42	27	146,29	CHI
201912134473	VARJAO	VJ12000056LD	GUAPO S2	19/12/2019 00:12	21/12/2019 07:50	19/12/2019 18:37	20/12/2019 00:02	5,42	23	124,62	CHI

201912134473	GUAPO	GA32063361LD	GUAPO S2	19/12/2019 00:12	21/12/2019 07:50	19/12/2019 18:37	20/12/2019 06:26	11,82	13	153,64	CHI
201912134473	GUAPO	GA32063359	GUAPO S2	19/12/2019 00:12	21/12/2019 07:50	19/12/2019 18:37	20/12/2019 06:26	11,83	6	70,99	CHI
201912134473	VARJAO	GA32063359	GUAPO S2	19/12/2019 00:12	21/12/2019 07:50	19/12/2019 18:37	20/12/2019 06:26	11,83	7	82,83	CHI
201912134473	GUAPO	VJ12061544	GUAPO S2	19/12/2019 00:12	21/12/2019 07:50	20/12/2019 06:26	20/12/2019 23:10	16,73	1	16,73	CHI
201912134473	VARJAO	VJ12061544	GUAPO S2	19/12/2019 00:12	21/12/2019 07:50	20/12/2019 06:26	20/12/2019 23:10	16,73	2	33,47	CHI
201912134473	VARJAO	VJ12061544	GUAPO S2	19/12/2019 00:12	21/12/2019 07:50	20/12/2019 06:26	21/12/2019 02:02	19,59	5	97,94	CHI
201912134473	GUAPO	VJ12061544	GUAPO S2	19/12/2019 00:12	21/12/2019 07:50	20/12/2019 23:11	21/12/2019 02:02	2,84	1	2,84	CHI
201912134473	VARJAO	VJ12061544	GUAPO S2	19/12/2019 00:12	21/12/2019 07:50	20/12/2019 23:11	21/12/2019 02:02	2,84	2	5,68	CHI
201912134473	VARJAO	VJ12017536LD	GUAPO S2	19/12/2019 00:12	21/12/2019 07:50	20/12/2019 06:26	21/12/2019 07:50	25,38	12	304,61	CHI
201912132623	GOIANIA	GN21356708	CAMPINAS S3	19/12/2019 00:20	19/12/2019 02:25	19/12/2019 00:20	19/12/2019 02:25	2,07	1	2,07	CHI
201912132625	CAMPOS BELOS	CH12000001	SAO DOMINGOS	19/12/2019 00:23	19/12/2019 08:11	19/12/2019 00:23	19/12/2019 08:11	7,80	42	327,41	CHI
201912132700	MOSSAMEDES	MD12206498	FIRMINOPOLIS S2	19/12/2019 00:25	19/12/2019 07:55	19/12/2019 00:25	19/12/2019 07:55	7,49	44	329,56	CHI
201912132700	SANCLERLANDIA	MD12206498	FIRMINOPOLIS S2	19/12/2019 00:25	19/12/2019 07:55	19/12/2019 00:25	19/12/2019 07:55	7,49	8	59,92	CHI
201912132631	ANICUNS	AC12382573	ANICUNS	19/12/2019 00:26	19/12/2019 07:28	19/12/2019 00:26	19/12/2019 07:28	7,02	9	63,22	CHI
201912132631	NAZARIO	AC12382573	ANICUNS	19/12/2019 00:26	19/12/2019 07:28	19/12/2019 00:26	19/12/2019 07:28	7,02	5	35,12	CHI
201912132631	TURVANIA	AC12382573	ANICUNS	19/12/2019 00:26	19/12/2019 07:28	19/12/2019 00:26	19/12/2019 07:28	7,02	26	182,64	CHI
201912133738	PORANGATU	PO12354488	NOVO PLANALTO	19/12/2019 00:30	19/12/2019 13:25	19/12/2019 00:30	19/12/2019 13:25	12,91	18	232,37	CHI
201912132634	IPAMERI	IP12404742	IPAMERI	19/12/2019 00:32	19/12/2019 13:27	19/12/2019 00:32	19/12/2019 13:27	12,92	4	51,68	CHI
201912133901	ORIZONA	VN12072138	VIANOPOLIS	19/12/2019 00:36	19/12/2019 08:50	19/12/2019 00:36	19/12/2019 08:50	8,23	23	189,37	CHI
201912133901	VIANOPOLIS	VN12072138	VIANOPOLIS	19/12/2019 00:36	19/12/2019 08:50	19/12/2019 00:36	19/12/2019 08:50	8,23	86	708,09	CHI
201912132640	MUNDO NOVO DE GOIAS	10017226455	NOVA CRIXAS	19/12/2019 00:39	19/12/2019 02:59	19/12/2019 00:39	19/12/2019 02:59	2,33	1	2,33	CHI
201912132642	AGUAS LINDAS DE GOIAS	LA11382968	AGUAS LINDAS DE GOIAS S2	19/12/2019 00:47	19/12/2019 02:30	19/12/2019 00:47	19/12/2019 02:30	1,71	77	131,99	CHI
201912132647	SAO JOAO D ALIANCA	JL12218396	SAO JOAO D ALIANCA	19/12/2019 01:04	19/12/2019 11:06	19/12/2019 01:04	19/12/2019 11:06	10,03	7	70,20	CHI
201912132648	PADRE BERNARDO	PB12284769	PADRE BERNARDO	19/12/2019 01:04	19/12/2019 12:38	19/12/2019 01:04	19/12/2019 04:16	3,20	63	201,69	CHI
201912132648	PADRE BERNARDO	PB12284769	PADRE BERNARDO	19/12/2019 01:04	19/12/2019 12:38	19/12/2019 04:17	19/12/2019 12:38	8,35	63	526,07	CHI
201912133298	JARAGUA	SF12000192	SAO FRANCISCO DE GOIAS	19/12/2019 01:08	19/12/2019 20:28	19/12/2019 01:08	19/12/2019 20:28	19,33	17	328,65	CHI
201912133298	JESUPOLIS	SF12000192	SAO FRANCISCO DE GOIAS	19/12/2019 01:08	19/12/2019 20:28	19/12/2019 01:08	19/12/2019 20:28	19,33	5	96,66	CHI
201912132650	GOIANIA	GN11001201	CAMPINAS S1	19/12/2019 01:11	19/12/2019 09:48	19/12/2019 01:11	19/12/2019 09:48	8,62	123	1059,82	CHI
201912132653	RIO VERDE	RV10396180	CABRIUVA S2	19/12/2019 01:14	19/12/2019 19:33	19/12/2019 01:14	19/12/2019 03:45	2,51	41	103,06	CHI
201912132653	RIO VERDE	RV12303286	CABRIUVA S2	19/12/2019 01:14	19/12/2019 19:33	19/12/2019 01:14	19/12/2019 19:33	18,31	8	146,48	CHI
201912133049	EDEALINA	ED12007552	PONTALINA	19/12/2019 01:27	19/12/2019 22:52	19/12/2019 01:27	19/12/2019 22:52	21,40	7	149,81	CHI
201912133049	EDEIA	ED12007552	PONTALINA	19/12/2019 01:27	19/12/2019 22:52	19/12/2019 01:27	19/12/2019 22:52	21,40	1	21,40	CHI
201912132662	LUZIANIA	3200181896	MARAJOARA	19/12/2019 01:39	19/12/2019 07:56	19/12/2019 01:39	19/12/2019 07:56	6,28	1	6,28	CHI

201912132666	IVOLANDIA	IV12390133	IPORA	19/12/2019 01:45	19/12/2019 09:11	19/12/2019 01:45	19/12/2019 09:11	7,43	27	200,63	CHI
201912133394	POSSE	PS12124656	IACIARA S2	19/12/2019 02:03	19/12/2019 16:57	19/12/2019 02:03	19/12/2019 16:57	14,90	95	1415,10	CHI
201912132674	GAMELEIRA DE GOIAS	AN12285354	ANAPOLIS UNIVERSITARIO S2	19/12/2019 02:15	19/12/2019 09:41	19/12/2019 02:15	19/12/2019 09:41	7,43	9	66,89	CHI
201912132674	SILVANIA	AN12285354	ANAPOLIS UNIVERSITARIO S2	19/12/2019 02:15	19/12/2019 09:41	19/12/2019 02:15	19/12/2019 09:41	7,43	19	141,21	CHI
201912132675	BELA VISTA DE GOIAS	SW12203608	CEPAIGO S2	19/12/2019 02:16	19/12/2019 11:45	19/12/2019 02:16	19/12/2019 08:15	5,99	1	5,99	CHI
201912132675	SENADOR CANEDO	SW12203608	CEPAIGO S2	19/12/2019 02:16	19/12/2019 11:45	19/12/2019 02:16	19/12/2019 08:15	5,99	117	700,44	CHI
201912132675	SENADOR CANEDO	SW11209053	CEPAIGO S2	19/12/2019 02:16	19/12/2019 11:45	19/12/2019 02:16	19/12/2019 11:45	9,48	14	132,70	CHI
201912132677	LUZIANIA	LZ12031082	RIO VERMELHO	19/12/2019 02:22	19/12/2019 15:34	19/12/2019 02:22	19/12/2019 15:34	13,21	488	6446,07	CHI
201912132680	ITABERAI	IB21183132	ITABERAI S1	19/12/2019 02:37	19/12/2019 09:25	19/12/2019 02:37	19/12/2019 09:25	6,80	2	13,59	CHI
201912134070	GOIATUBA	GT12033074	BOM JESUS DE GOIAS	19/12/2019 02:45	20/12/2019 09:01	19/12/2019 02:45	20/12/2019 09:01	30,25	17	514,33	CHI
201912132683	GOIANIA	10017936495	INDEPENDENCIA S1	19/12/2019 02:52	19/12/2019 04:41	19/12/2019 02:52	19/12/2019 04:41	1,81	1	1,81	CHI
201912132687	ANICUNS	AC12000089	ANICUNS	19/12/2019 03:00	19/12/2019 07:59	19/12/2019 03:00	19/12/2019 07:59	4,98	45	224,09	CHI
201912132687	TURVANIA	AC12000089	ANICUNS	19/12/2019 03:00	19/12/2019 07:59	19/12/2019 03:00	19/12/2019 07:59	4,98	8	39,84	CHI
201912133262	GAMELEIRA DE GOIAS	SV11093663	DAIA S2	19/12/2019 03:04	19/12/2019 09:00	19/12/2019 03:04	19/12/2019 09:00	5,92	198	1172,71	CHI
201912132692	IPORA	IR12184346	ARENOPOLIS	19/12/2019 03:21	19/12/2019 09:38	19/12/2019 03:21	19/12/2019 09:38	6,28	5	31,39	CHI
201912133470	SAO MIGUEL DO ARAGUAIA	SM12031421	SAO MIGUEL DO ARAGUAIA	19/12/2019 03:23	19/12/2019 09:15	19/12/2019 03:23	19/12/2019 09:15	5,87	18	105,66	CHI
201912132695	CRISTALINA	KR21000012	CRISTALINA S2	19/12/2019 03:26	19/12/2019 07:41	19/12/2019 03:26	19/12/2019 07:41	4,24	3	12,73	CHI
201912132696	BOM JARDIM DE GOIAS	PH12259349RE	PIRANHAS	19/12/2019 03:32	19/12/2019 20:19	19/12/2019 03:32	19/12/2019 20:19	16,77	5	83,84	CHI
201912132696	PIRANHAS	PH12259349RE	PIRANHAS	19/12/2019 03:32	19/12/2019 20:19	19/12/2019 03:32	19/12/2019 20:19	16,77	40	670,73	CHI
201912132937	IVOLANDIA	IV12253637	IPORA	19/12/2019 03:35	19/12/2019 12:13	19/12/2019 03:35	19/12/2019 12:13	8,62	22	189,67	CHI
201912132937	PARAUNA	IV12253637	IPORA	19/12/2019 03:35	19/12/2019 12:13	19/12/2019 03:35	19/12/2019 12:13	8,62	1	8,62	CHI
201912132982	GOIANIA	GN12151986	MEIA PONTE	19/12/2019 03:50	19/12/2019 07:42	19/12/2019 03:50	19/12/2019 07:42	3,85	546	2102,55	CHI
201912132710	LUZIANIA	LZ21192781	MARAJOARA	19/12/2019 03:57	19/12/2019 07:22	19/12/2019 03:57	19/12/2019 07:22	3,40	3	10,20	CHI
201912132713	PALMEIRAS DE GOIAS	PL21125160	PALMEIRAS	19/12/2019 04:00	19/12/2019 06:55	19/12/2019 04:00	19/12/2019 06:55	2,90	1	2,90	CHI
201912132714	RUBIATABA	RB12253964	RUBIATABA	19/12/2019 04:01	20/12/2019 02:10	19/12/2019 04:01	20/12/2019 02:10	22,14	3	66,41	CHI
201912132722	ITAPIRAPUA	IU12284913	MATRINCHA	19/12/2019 04:16	19/12/2019 10:07	19/12/2019 04:16	19/12/2019 10:07	5,84	2	11,68	CHI
201912132724	AMERICANO DO BRASIL	AC12304575	ANICUNS	19/12/2019 04:21	19/12/2019 10:44	19/12/2019 04:21	19/12/2019 10:44	6,37	5	31,85	CHI
201912132727	CORUMBAIBA	CI12092099	VILA CORUMBA	19/12/2019 04:31	20/12/2019 11:21	19/12/2019 04:31	20/12/2019 11:21	30,83	2	61,65	CHI
201912132730	MORRINHOS	MR12249769	MORRINHOS	19/12/2019 04:33	19/12/2019 10:20	19/12/2019 04:33	19/12/2019 10:20	5,77	8	46,15	CHI
201912132735	SILVANIA	SV21360336	VIANOPOLIS	19/12/2019 04:38	19/12/2019 13:14	19/12/2019 04:38	19/12/2019 13:14	8,61	1	8,61	CHI
201912132737	FAINA	MS12036227	ITAPURANGA	19/12/2019 04:41	19/12/2019 10:08	19/12/2019 04:41	19/12/2019 10:08	5,43	10	54,34	CHI
201912132737	MORRO AGUDO DE GOIAS	MS12036227	ITAPURANGA	19/12/2019 04:41	19/12/2019 10:08	19/12/2019 04:41	19/12/2019 10:08	5,43	21	114,12	CHI
201912133446	PORANGATU	PO12321067	NOVO PLANALTO	19/12/2019 04:46	19/12/2019 10:25	19/12/2019 04:46	19/12/2019 10:25	5,64	3	16,92	CHI

201912132741	MINEIROS	PW21226549	PARQUE DAS EMAS	19/12/2019 04:48	19/12/2019 11:13	19/12/2019 04:48	19/12/2019 11:13	6,41	1	6,41	CHI
201912132749	IPAMERI	01480414	PIRES DO RIO S2	19/12/2019 04:48	19/12/2019 12:23	19/12/2019 04:48	19/12/2019 10:24	5,59	21	117,42	CHI
201912132749	ORIZONA	01480414	PIRES DO RIO S2	19/12/2019 04:48	19/12/2019 12:23	19/12/2019 04:48	19/12/2019 10:24	5,59	9	50,32	CHI
201912132749	PIRES DO RIO	01480414	PIRES DO RIO S2	19/12/2019 04:48	19/12/2019 12:23	19/12/2019 04:48	19/12/2019 10:24	5,59	10	55,91	CHI
201912132749	URUTAI	01480414	PIRES DO RIO S2	19/12/2019 04:48	19/12/2019 12:23	19/12/2019 04:48	19/12/2019 10:24	5,59	100	559,14	CHI
201912132749	IPAMERI	01480414	PIRES DO RIO S2	19/12/2019 04:48	19/12/2019 12:23	19/12/2019 04:48	19/12/2019 10:59	6,19	102	631,27	CHI
201912132749	IPAMERI	01480414	PIRES DO RIO S2	19/12/2019 04:48	19/12/2019 12:23	19/12/2019 04:48	19/12/2019 11:59	7,18	53	380,38	CHI
201912132749	CAMPO ALEGRE DE GOIAS	IP10400416	CAMPO ALEGRE DE GOIAS	19/12/2019 04:48	19/12/2019 12:23	19/12/2019 04:48	19/12/2019 12:08	7,33	5	36,67	CHI
201912132749	IPAMERI	IP10400416	CAMPO ALEGRE DE GOIAS	19/12/2019 04:48	19/12/2019 12:23	19/12/2019 04:48	19/12/2019 12:08	7,33	62	454,72	CHI
201912132749	CAMPO ALEGRE DE GOIAS	IP10400416	PIRES DO RIO S2	19/12/2019 04:48	19/12/2019 12:23	19/12/2019 04:48	19/12/2019 12:08	7,33	21	154,02	CHI
201912132749	IPAMERI	IP10400416	PIRES DO RIO S2	19/12/2019 04:48	19/12/2019 12:23	19/12/2019 04:48	19/12/2019 12:08	7,33	39	286,03	CHI
201912132749	IPAMERI	01480414	PIRES DO RIO S2	19/12/2019 04:48	19/12/2019 12:23	19/12/2019 04:48	19/12/2019 12:23	7,58	39	295,76	CHI
201912260744	SANTA HELENA DE GOIAS	SH12246719	ACREUNA	19/12/2019 04:48	19/12/2019 08:17	19/12/2019 04:48	19/12/2019 08:17	3,47	29	100,77	CHI
201912133708	CRIXAS	7956126	SERRA DO OURO	19/12/2019 04:54	19/12/2019 14:01	19/12/2019 04:54	19/12/2019 14:01	9,11	7	63,76	CHI
201912132752	BOM JARDIM DE GOIAS	BM12334788	BOM JARDIM	19/12/2019 04:57	19/12/2019 16:52	19/12/2019 04:57	19/12/2019 16:52	11,90	3	35,71	CHI
201912132757	MORRO AGUDO DE GOIAS	MS12376415	ITAPURANGA	19/12/2019 05:01	19/12/2019 11:36	19/12/2019 05:01	19/12/2019 11:36	6,57	9	59,12	CHI
201912135313	CAMPINORTE	CR12161155	MARA ROSA	19/12/2019 05:11	19/12/2019 16:40	19/12/2019 05:11	19/12/2019 16:40	11,48	4	45,92	CHI
201912135313	MARA ROSA	CR12161155	MARA ROSA	19/12/2019 05:11	19/12/2019 16:40	19/12/2019 05:11	19/12/2019 16:40	11,48	5	57,39	CHI
201912132773	CORREGO DO OURO	CO12004040	FIRMINOPOLIS S2	19/12/2019 05:12	19/12/2019 09:03	19/12/2019 05:12	19/12/2019 09:03	3,84	4	15,34	CHI
201912132774	ALEXANIA	AX21318552	ALEXANIA	19/12/2019 05:12	19/12/2019 07:09	19/12/2019 05:12	19/12/2019 07:09	1,93	1	1,93	CHI
201912132779	NOVA CRIXAS	NA12027812	NOVA CRIXAS	19/12/2019 05:17	19/12/2019 11:31	19/12/2019 05:17	19/12/2019 11:31	6,23	5	31,13	CHI
201912132998	MOSSAMEDES	MD12005317	FIRMINOPOLIS S2	19/12/2019 05:20	19/12/2019 09:01	19/12/2019 05:20	19/12/2019 09:01	3,68	16	58,81	CHI
201912138225	CORUMBAIBA	CI12263856	VILA CORUMBA	19/12/2019 05:21	19/12/2019 15:18	19/12/2019 05:21	19/12/2019 15:18	9,94	167	1660,35	CHI
201912138225	NOVA AURORA	CI12263856	VILA CORUMBA	19/12/2019 05:21	19/12/2019 15:18	19/12/2019 05:21	19/12/2019 15:18	9,94	7	69,60	CHI
201912132789	GOIAS	GS11162403	GOIAS	19/12/2019 05:25	19/12/2019 17:35	19/12/2019 05:25	19/12/2019 17:35	12,17	1	12,17	CHI
201912134003	EDEIA	ED12000041	EDEIA	19/12/2019 05:25	19/12/2019 18:19	19/12/2019 05:25	19/12/2019 18:19	12,90	22	283,71	CHI
201912134112	ALTO PARAISO DE GOIAS	BF12155974	SAO JOAO D ALIANCA	19/12/2019 05:26	19/12/2019 09:31	19/12/2019 05:26	19/12/2019 09:31	4,07	157	639,38	CHI
201912132796	ITAPIRAPUA	IU12018791	MATRINCHA	19/12/2019 05:28	19/12/2019 09:03	19/12/2019 05:28	19/12/2019 09:03	3,57	1	3,57	CHI
201912133241	GOIAS	IU12259574LD	MATRINCHA	19/12/2019 05:29	19/12/2019 12:14	19/12/2019 05:29	19/12/2019 12:14	6,74	340	2289,99	CHI
201912133241	ITAPIRAPUA	IU12259574LD	MATRINCHA	19/12/2019 05:29	19/12/2019 12:14	19/12/2019 05:29	19/12/2019 12:14	6,74	120	808,23	CHI
201912133314	ITUMBIARA	IT12273840RE	ITUMBIARA NOVA	19/12/2019 05:29	19/12/2019 13:00	19/12/2019 05:29	19/12/2019 13:00	7,51	46	345,24	CHI
201912132903	GUARANI DE GOIAS	GY12195884	IACIARA S1	19/12/2019 05:30	19/12/2019 15:45	19/12/2019 05:30	19/12/2019 15:45	10,24	10	102,41	CHI
201912133696	GUAPO	GC12000274	GUAPO S1	19/12/2019 05:30	19/12/2019 12:30	19/12/2019 05:30	19/12/2019 12:30	6,99	38	265,45	CHI

201912133696	TRINDADE	GC12000274	GUAPO S1	19/12/2019 05:30	19/12/2019 12:30	19/12/2019 05:30	19/12/2019 12:30	6,99	37	258,47	CHI
201912132905	VICENTINOPOLIS	1970010530	VICENTINOPOLIS	19/12/2019 05:31	19/12/2019 09:20	19/12/2019 05:31	19/12/2019 09:20	3,82	1	3,82	CHI
201912132908	NOVA CRIXAS	NA12201684	MOZARLANDIA	19/12/2019 05:31	19/12/2019 15:27	19/12/2019 05:31	19/12/2019 15:27	9,92	1	9,92	CHI
201912133036	AMARALINA	MU12391672	MARA ROSA	19/12/2019 05:33	19/12/2019 08:37	19/12/2019 05:33	19/12/2019 08:37	3,06	101	308,64	CHI
201912133036	MUTUNOPOLIS	MU12391672	MARA ROSA	19/12/2019 05:33	19/12/2019 08:37	19/12/2019 05:33	19/12/2019 08:37	3,06	7	21,39	CHI
201912134810	PIRACANJUBA	PJ12384538	MORRINHOS	19/12/2019 05:33	19/12/2019 11:10	19/12/2019 05:33	19/12/2019 11:10	5,60	21	117,68	CHI
201912133826	CORUMBA DE GOIAS	CB11000025	CORUMBA	19/12/2019 05:34	19/12/2019 10:03	19/12/2019 05:34	19/12/2019 10:03	4,48	102	456,70	CHI
201912132922	MARA ROSA	MQ21192391	MARA ROSA	19/12/2019 05:35	19/12/2019 14:30	19/12/2019 05:35	19/12/2019 14:30	8,92	1	8,92	CHI
201912133084	MOSSAMEDES	MD12121049	ITABERAI S2	19/12/2019 05:35	19/12/2019 09:54	19/12/2019 05:35	19/12/2019 09:54	4,31	25	107,76	CHI
201912133092	ARAGUAPAZ	AZ12222004	MOZARLANDIA	19/12/2019 05:37	19/12/2019 08:26	19/12/2019 05:37	19/12/2019 08:26	2,81	7	19,66	CHI
201912132362	PALMEIRAS DE GOIAS	PL12000219	PALMEIRAS	19/12/2019 05:38	19/12/2019 07:33	19/12/2019 05:38	19/12/2019 07:33	1,92	13	24,90	CHI
201912132933	PONTALINA	PK21083342	PONTALINA	19/12/2019 05:39	19/12/2019 13:04	19/12/2019 05:39	19/12/2019 13:04	7,40	1	7,40	CHI
201912133096	SANTO ANTONIO DO DESCOBERTO	SN10410961	MARAJOARA	19/12/2019 05:39	19/12/2019 17:00	19/12/2019 05:39	19/12/2019 17:00	11,33	71	804,73	CHI
201912132944	DOVERLANDIA	MY21156192	PARQUE DAS EMAS	19/12/2019 05:43	20/12/2019 10:18	19/12/2019 05:43	20/12/2019 10:18	28,57	1	28,57	CHI
201912132945	SAO MIGUEL DO ARAGUAIA	SM12371095	SAO MIGUEL DO ARAGUAIA	19/12/2019 05:43	21/12/2019 12:47	19/12/2019 05:43	21/12/2019 12:47	55,06	1	55,06	CHI
201912133613	GOIANIA	GN11040690	FERROVIARIO S2	19/12/2019 05:44	19/12/2019 16:24	19/12/2019 05:44	19/12/2019 16:24	10,66	74	789,15	CHI
201912133729	FIRMINOPOLIS	FR12096845	FIRMINOPOLIS S1	19/12/2019 05:44	19/12/2019 20:22	19/12/2019 05:44	19/12/2019 20:22	14,62	17	248,58	CHI
201912133841	MORRINHOS	MR12000276RE	MORRINHOS	19/12/2019 05:44	19/12/2019 10:00	19/12/2019 05:44	19/12/2019 10:00	4,26	43	183,31	CHI
201912134515	MARA ROSA	ET12391907	MARA ROSA	19/12/2019 05:44	19/12/2019 11:25	19/12/2019 05:44	19/12/2019 11:25	5,68	19	107,94	CHI
201912132963	CAMPO ALEGRE DE GOIAS	02250424	CAMPO ALEGRE DE GOIAS	19/12/2019 05:45	20/12/2019 11:03	19/12/2019 05:45	19/12/2019 08:24	2,64	103	272,09	CHI
201912132963	IPAMERI	02250424	CAMPO ALEGRE DE GOIAS	19/12/2019 05:45	20/12/2019 11:03	19/12/2019 05:45	19/12/2019 08:24	2,64	36	95,10	CHI
201912132963	CAMPO ALEGRE DE GOIAS	CM13266893	CAMPO ALEGRE DE GOIAS	19/12/2019 05:45	20/12/2019 11:03	19/12/2019 05:45	19/12/2019 10:47	5,02	175	879,08	CHI
201912132963	CATALAO	CM13266893	CAMPO ALEGRE DE GOIAS	19/12/2019 05:45	20/12/2019 11:03	19/12/2019 05:45	19/12/2019 10:47	5,02	21	105,49	CHI
201912132963	DISTRITO FEDERAL	CM13266893	CAMPO ALEGRE DE GOIAS	19/12/2019 05:45	20/12/2019 11:03	19/12/2019 05:45	19/12/2019 10:47	5,02	1	5,02	CHI
201912132963	IPAMERI	CM13266893	CAMPO ALEGRE DE GOIAS	19/12/2019 05:45	20/12/2019 11:03	19/12/2019 05:45	19/12/2019 10:47	5,02	11	55,26	CHI
201912132963	CAMPO ALEGRE DE GOIAS	CM13166769	CAMPO ALEGRE DE GOIAS	19/12/2019 05:45	20/12/2019 11:03	19/12/2019 05:45	19/12/2019 14:02	8,27	28	231,59	CHI
201912132963	CAMPO ALEGRE DE GOIAS	02250424	CAMPO ALEGRE DE GOIAS	19/12/2019 05:45	20/12/2019 11:03	19/12/2019 14:41	19/12/2019 15:10	0,49	307	150,77	CHI
201912132963	CATALAO	02250424	CAMPO ALEGRE DE GOIAS	19/12/2019 05:45	20/12/2019 11:03	19/12/2019 14:41	19/12/2019 15:10	0,49	21	10,31	CHI
201912132963	DISTRITO FEDERAL	02250424	CAMPO ALEGRE DE GOIAS	19/12/2019 05:45	20/12/2019 11:03	19/12/2019 14:41	19/12/2019 15:10	0,49	1	0,49	CHI
201912132963	IPAMERI	02250424	CAMPO ALEGRE DE GOIAS	19/12/2019 05:45	20/12/2019 11:03	19/12/2019 14:41	19/12/2019 15:10	0,49	47	23,08	CHI
201912132963	CAMPO ALEGRE DE GOIAS	02250424	CAMPO ALEGRE DE GOIAS	19/12/2019 05:45	20/12/2019 11:03	19/12/2019 15:32	19/12/2019 16:20	0,80	307	244,66	CHI
201912132963	CATALAO	02250424	CAMPO ALEGRE DE GOIAS	19/12/2019 05:45	20/12/2019 11:03	19/12/2019 15:32	19/12/2019 16:20	0,80	21	16,74	CHI
201912132963	DISTRITO FEDERAL	02250424	CAMPO ALEGRE DE GOIAS	19/12/2019 05:45	20/12/2019 11:03	19/12/2019 15:32	19/12/2019 16:20	0,80	1	0,80	CHI

201912132963	IPAMERI	02250424	CAMPO ALEGRE DE GOIAS	19/12/2019 05:45	20/12/2019 11:03	19/12/2019 15:32	19/12/2019 16:20	0,80	47	37,46	CHI
201912132963	CAMPO ALEGRE DE GOIAS	CM13077096	CAMPO ALEGRE DE GOIAS	19/12/2019 05:45	20/12/2019 11:03	19/12/2019 05:45	19/12/2019 20:22	14,60	4	58,42	CHI
201912132963	CAMPO ALEGRE DE GOIAS	CM13077096	CAMPO ALEGRE DE GOIAS	19/12/2019 05:45	20/12/2019 11:03	19/12/2019 05:45	19/12/2019 23:33	17,79	42	747,09	CHI
201912132963	CAMPO ALEGRE DE GOIAS	CM13077096	CAMPO ALEGRE DE GOIAS	19/12/2019 05:45	20/12/2019 11:03	19/12/2019 05:45	20/12/2019 10:09	28,39	3	85,16	CHI
201912132963	CAMPO ALEGRE DE GOIAS	CM13077096	CAMPO ALEGRE DE GOIAS	19/12/2019 05:45	20/12/2019 11:03	19/12/2019 05:45	20/12/2019 11:03	29,29	6	175,74	CHI
201912133430	IACIARA	IA12206170	IACIARA S1	19/12/2019 05:45	19/12/2019 08:53	19/12/2019 05:45	19/12/2019 08:53	3,13	79	246,92	CHI
201912133805	POSSE	04720216	IACIARA S2	19/12/2019 05:48	20/12/2019 19:06	19/12/2019 05:48	19/12/2019 14:30	8,69	253	2198,99	CHI
201912133805	POSSE	04720216	IACIARA S2	19/12/2019 05:48	20/12/2019 19:06	19/12/2019 05:48	19/12/2019 16:57	11,14	613	6829,84	CHI
201912133805	POSSE	04720214	IACIARA S2	19/12/2019 05:48	20/12/2019 19:06	19/12/2019 16:58	19/12/2019 17:13	0,26	253	66,13	CHI
201912133805	POSSE	PS13208833	IACIARA S2	19/12/2019 05:48	20/12/2019 19:06	19/12/2019 16:58	19/12/2019 21:00	4,03	136	548,50	CHI
201912133805	POSSE	04720214	IACIARA S2	19/12/2019 05:48	20/12/2019 19:06	19/12/2019 21:01	19/12/2019 21:13	0,21	253	53,76	CHI
201912133805	POSSE	PS13208833	IACIARA S2	19/12/2019 05:48	20/12/2019 19:06	19/12/2019 21:01	20/12/2019 00:30	3,50	13	45,44	CHI
201912133805	POSSE	04720214	IACIARA S2	19/12/2019 05:48	20/12/2019 19:06	20/12/2019 01:46	20/12/2019 02:23	0,61	266	162,48	CHI
201912133805	POSSE	PS12344358LD	IACIARA S2	19/12/2019 05:48	20/12/2019 19:06	19/12/2019 16:58	20/12/2019 03:20	10,37	560	5805,18	CHI
201912133805	POSSE	04720214	IACIARA S2	19/12/2019 05:48	20/12/2019 19:06	20/12/2019 03:20	20/12/2019 04:07	0,78	266	208,37	CHI
201912133805	POSSE	04720214	IACIARA S2	19/12/2019 05:48	20/12/2019 19:06	20/12/2019 09:43	20/12/2019 10:05	0,35	266	93,91	CHI
201912133805	POSSE	PS10394123	IACIARA S2	19/12/2019 05:48	20/12/2019 19:06	20/12/2019 09:43	20/12/2019 11:08	1,41	44	61,93	CHI
201912133805	POSSE	PS12235293	IACIARA S2	19/12/2019 05:48	20/12/2019 19:06	19/12/2019 21:01	20/12/2019 11:53	14,88	23	342,20	CHI
201912133805	POSSE	04720214	IACIARA S2	19/12/2019 05:48	20/12/2019 19:06	20/12/2019 12:09	20/12/2019 12:32	0,38	289	110,86	CHI
201912133805	POSSE	PS10394123	IACIARA S2	19/12/2019 05:48	20/12/2019 19:06	20/12/2019 12:09	20/12/2019 12:46	0,63	74	46,72	CHI
201912133805	POSSE	04720214	IACIARA S2	19/12/2019 05:48	20/12/2019 19:06	20/12/2019 12:47	20/12/2019 12:55	0,13	289	38,53	CHI
201912133805	POSSE	PS10394123	IACIARA S2	19/12/2019 05:48	20/12/2019 19:06	20/12/2019 12:47	20/12/2019 13:19	0,54	74	39,98	CHI
201912133805	POSSE	PS12104990	IACIARA S2	19/12/2019 05:48	20/12/2019 19:06	19/12/2019 21:01	20/12/2019 13:22	16,36	86	1407,39	CHI
201912133805	POSSE	PS12375543	IACIARA S2	19/12/2019 05:48	20/12/2019 19:06	19/12/2019 21:01	20/12/2019 14:20	17,32	8	138,58	CHI
201912133805	POSSE	PS12132042RE	IACIARA S2	19/12/2019 05:48	20/12/2019 19:06	20/12/2019 12:47	20/12/2019 14:21	1,57	133	209,33	CHI
201912133805	POSSE	PS12344257	IACIARA S2	19/12/2019 05:48	20/12/2019 19:06	19/12/2019 16:58	20/12/2019 14:50	21,87	12	262,50	CHI
201912133805	POSSE	PS12237062	IACIARA S2	19/12/2019 05:48	20/12/2019 19:06	20/12/2019 12:47	20/12/2019 14:58	2,18	17	37,14	CHI
201912133805	POSSE	PS12251208	IACIARA S2	19/12/2019 05:48	20/12/2019 19:06	19/12/2019 21:01	20/12/2019 15:24	18,39	3	55,18	CHI
201912133805	POSSE	PS12124656	IACIARA S2	19/12/2019 05:48	20/12/2019 19:06	20/12/2019 09:43	20/12/2019 15:48	6,07	95	576,97	CHI
201912133805	POSSE	PS12256117	IACIARA S2	19/12/2019 05:48	20/12/2019 19:06	19/12/2019 16:58	20/12/2019 16:03	23,09	0	0,00	CHI
201912133805	POSSE	PS12067857	IACIARA S2	19/12/2019 05:48	20/12/2019 19:06	20/12/2019 12:47	20/12/2019 16:13	3,44	133	457,78	CHI
201912133805	POSSE	PS12256208	IACIARA S2	19/12/2019 05:48	20/12/2019 19:06	19/12/2019 21:01	20/12/2019 17:03	20,04	3	60,11	CHI
201912133805	POSSE	PS12143770	IACIARA S2	19/12/2019 05:48	20/12/2019 19:06	20/12/2019 12:47	20/12/2019 17:26	4,66	34	158,44	CHI

201912133805	POSSE	PS21143774	IACIARA S2	19/12/2019 05:48	20/12/2019 19:06	19/12/2019 21:01	20/12/2019 18:15	21,23	0	0,00	CHI
201912133805	POSSE	PS12232198LD	IACIARA S2	19/12/2019 05:48	20/12/2019 19:06	20/12/2019 12:47	20/12/2019 19:06	6,32	74	467,52	CHI
201912132960	PLANALTINA	PI21344236	SAO JOAO D ALIANCA	19/12/2019 05:49	19/12/2019 10:30	19/12/2019 05:49	19/12/2019 10:30	4,68	1	4,68	CHI
201912133633	MOSSAMEDES	MD12188234	FIRMINOPOLIS S2	19/12/2019 05:49	19/12/2019 08:19	19/12/2019 05:49	19/12/2019 08:19	2,50	34	84,98	CHI
201912132964	LAGOA SANTA	IJ13112762	CACHOEIRA ALTA	19/12/2019 05:51	19/12/2019 22:25	19/12/2019 10:10	19/12/2019 20:21	10,18	57	580,32	CHI
201912132964	LAGOA SANTA	IJ13110422	CACHOEIRA ALTA	19/12/2019 05:51	19/12/2019 22:25	19/12/2019 21:40	19/12/2019 22:25	0,75	11	8,26	CHI
201912132964	LAGOA SANTA	IJ13110422	ITAJA S2	19/12/2019 05:51	19/12/2019 22:25	19/12/2019 21:40	19/12/2019 22:25	0,75	2	1,50	CHI
201912136705	JARAGUA	JA11121794	SAO FRANCISCO DE GOIAS	19/12/2019 05:51	19/12/2019 14:53	19/12/2019 05:51	19/12/2019 14:53	9,03	9	81,27	CHI
201912132970	APARECIDA DE GOIANIA	AP11054889	INDEPENDENCIA S2	19/12/2019 05:53	19/12/2019 10:22	19/12/2019 05:53	19/12/2019 10:22	4,48	238	1065,25	CHI
201912132971	SAO JOAO D ALIANCA	JL12211487	SAO JOAO D ALIANCA	19/12/2019 05:53	19/12/2019 08:11	19/12/2019 05:53	19/12/2019 08:11	2,29	18	41,14	CHI
201912132975	PLANALTINA	PB12377242	PADRE BERNARDO	19/12/2019 05:56	19/12/2019 16:30	19/12/2019 05:56	19/12/2019 16:30	10,56	4	42,24	CHI
201912133920	CATURAI	IN12000141	ARACU	19/12/2019 05:58	19/12/2019 16:10	19/12/2019 05:58	19/12/2019 16:10	10,19	2	20,38	CHI
201912133920	INHUMAS	IN12000141	ARACU	19/12/2019 05:58	19/12/2019 16:10	19/12/2019 05:58	19/12/2019 16:10	10,19	27	275,14	CHI
201912133114	MUTUNOPOLIS	PO12374520	PORANGATU	19/12/2019 06:00	19/12/2019 11:52	19/12/2019 06:00	19/12/2019 11:52	5,87	16	93,85	CHI
201912133114	PORANGATU	PO12374520	PORANGATU	19/12/2019 06:00	19/12/2019 11:52	19/12/2019 06:00	19/12/2019 11:52	5,87	19	111,45	CHI
201912134605	GOIANESIA	GE12321377	GOIANESIA S2	19/12/2019 06:00	19/12/2019 21:50	19/12/2019 06:00	19/12/2019 21:50	15,83	15	237,48	CHI
201912134605	VILA PROPICIO	GE12321377	GOIANESIA S2	19/12/2019 06:00	19/12/2019 21:50	19/12/2019 06:00	19/12/2019 21:50	15,83	9	142,49	CHI
201912133845	CASTELANDIA	ML12303542	RIO DOS BOIS	19/12/2019 06:01	19/12/2019 09:19	19/12/2019 06:01	19/12/2019 09:19	3,29	5	16,47	CHI
201912133845	MAURILANDIA	ML12303542	RIO DOS BOIS	19/12/2019 06:01	19/12/2019 09:19	19/12/2019 06:01	19/12/2019 09:19	3,29	15	49,40	CHI
201912132994	GOIANIA	10268972	CAMPINAS S2	19/12/2019 06:02	19/12/2019 07:51	19/12/2019 06:02	19/12/2019 07:51	1,80	1	1,80	CHI
201912133000	MINACU	IH12207388	MINACU	19/12/2019 06:03	19/12/2019 09:28	19/12/2019 06:03	19/12/2019 09:28	3,40	80	272,13	CHI
201912133474	VILA PROPICIO	PV12115143	GOIANESIA S1	19/12/2019 06:03	19/12/2019 14:38	19/12/2019 06:03	19/12/2019 14:38	8,58	4	34,31	CHI
201912133723	ISRAELANDIA	IS12184270	IPORA	19/12/2019 06:06	19/12/2019 11:16	19/12/2019 06:06	19/12/2019 11:16	5,16	11	56,71	CHI
201912133723	MOIPORA	IS12184270	IPORA	19/12/2019 06:06	19/12/2019 11:16	19/12/2019 06:06	19/12/2019 11:16	5,16	7	36,09	CHI
201912134323	EDEALINA	EA12257919RE	EDEIA	19/12/2019 06:06	22/12/2019 12:00	19/12/2019 06:06	20/12/2019 22:43	40,61	1	40,61	CHI
201912134323	EDEIA	EA12257919RE	EDEIA	19/12/2019 06:06	22/12/2019 12:00	19/12/2019 06:06	20/12/2019 22:43	40,61	47	1908,87	CHI
201912134323	EDEALINA	EA12257919RE	EDEIA	19/12/2019 06:06	22/12/2019 12:00	20/12/2019 22:44	22/12/2019 12:00	37,27	1	37,27	CHI
201912134323	EDEIA	EA12257919RE	EDEIA	19/12/2019 06:06	22/12/2019 12:00	20/12/2019 22:44	22/12/2019 12:00	37,27	47	1751,53	CHI
201912140902	VILA PROPICIO	BA12248765	BARRO ALTO	19/12/2019 06:06	19/12/2019 23:47	19/12/2019 06:06	19/12/2019 23:47	17,67	22	388,81	CHI
201912133018	ABADIANIA	AA12388853	DAIA S2	19/12/2019 06:08	19/12/2019 14:20	19/12/2019 06:08	19/12/2019 14:20	8,20	7	57,37	CHI
201912133027	ITAJA	IJ21096741	ITAJA S2	19/12/2019 06:09	20/12/2019 07:28	19/12/2019 06:09	20/12/2019 07:28	25,30	1	25,30	CHI
201912133037	AGUAS LINDAS DE GOIAS	4830388123	AGUAS LINDAS DE GOIAS S1	19/12/2019 06:11	19/12/2019 10:25	19/12/2019 06:11	19/12/2019 10:25	4,24	1	4,24	CHI
201912133928	ABADIANIA	AA12390217	ANAPOLIS UNIVERSITARIO S1	19/12/2019 06:11	19/12/2019 10:07	19/12/2019 06:11	19/12/2019 10:07	3,93	9	35,33	CHI

201912133044	BELA VISTA DE GOIAS	BV12080122	CEPAIGO S2	19/12/2019 06:12	19/12/2019 08:41	19/12/2019 06:12	19/12/2019 08:41	2,47	5	12,36	CHI
201912133065	ORIZONA	OZ12101636	VIANOPOLIS	19/12/2019 06:12	19/12/2019 08:59	19/12/2019 06:12	19/12/2019 08:59	2,78	60	166,88	CHI
201912133680	PONTALINA	PK12099030	PONTALINA	19/12/2019 06:12	19/12/2019 14:12	19/12/2019 06:12	19/12/2019 14:12	7,99	15	119,79	CHI
201912133050	VILA PROPICIO	PV12073537	GOIANESIA S1	19/12/2019 06:13	20/12/2019 21:02	19/12/2019 06:13	20/12/2019 21:02	38,81	5	194,05	CHI
201912137926	MORRINHOS	MR12000247	MORRINHOS	19/12/2019 06:13	19/12/2019 14:03	19/12/2019 06:13	19/12/2019 14:03	7,83	54	423,00	CHI
201912133054	APARECIDA DE GOIANIA	10010652149	ATLANTICO S2	19/12/2019 06:14	19/12/2019 08:22	19/12/2019 06:14	19/12/2019 08:22	2,13	1	2,13	CHI
201912134860	DOVERLANDIA	DV12334957	PARQUE DAS EMAS	19/12/2019 06:14	20/12/2019 10:18	19/12/2019 06:14	20/12/2019 10:18	28,06	5	140,31	CHI
201912133063	CATALAO	CT12267093	CATALAO S1	19/12/2019 06:15	19/12/2019 08:36	19/12/2019 06:15	19/12/2019 08:36	2,34	7	16,36	CHI
201912133066	ORIZONA	OZ12000353	PIRES DO RIO S1	19/12/2019 06:15	19/12/2019 09:10	19/12/2019 06:15	19/12/2019 09:10	2,90	34	98,73	CHI
201912133807	GOIANIA	GN11001127	FERROVIARIO S1	19/12/2019 06:15	19/12/2019 09:00	19/12/2019 06:15	19/12/2019 09:00	2,74	101	277,02	CHI
201912133069	DOVERLANDIA	DV12380883	CAIAPONIA	19/12/2019 06:16	19/12/2019 18:29	19/12/2019 06:16	19/12/2019 18:29	12,21	7	85,46	CHI
201912133073	BOM JESUS DE GOIAS	BJ12208036RE	BOM JESUS DE GOIAS	19/12/2019 06:16	19/12/2019 11:07	19/12/2019 06:16	19/12/2019 11:07	4,84	4	19,35	CHI
201912133073	GOIATUBA	BJ12208036RE	BOM JESUS DE GOIAS	19/12/2019 06:16	19/12/2019 11:07	19/12/2019 06:16	19/12/2019 11:07	4,84	1	4,84	CHI
201912133076	LUZIANIA	LZ21370636	MARAJOARA	19/12/2019 06:17	19/12/2019 07:24	19/12/2019 06:17	19/12/2019 07:24	1,12	2	2,23	CHI
201912133078	INACIOLANDIA	ID32128215	QUIRINOPOLIS	19/12/2019 06:17	19/12/2019 07:36	19/12/2019 06:17	19/12/2019 07:36	1,31	6	7,86	CHI
201912140807	GOIAS	GS12249339	MATRINCHA	19/12/2019 06:17	19/12/2019 20:53	19/12/2019 06:17	19/12/2019 20:53	14,60	10	146,00	CHI
201912133090	SANTA CRUZ DE GOIAS	CN12409036	CALDAS NOVAS S1	19/12/2019 06:19	19/12/2019 10:17	19/12/2019 06:19	19/12/2019 10:17	3,95	4	15,82	CHI
201912133091	SILVANIA	SV21339275	DAIA S2	19/12/2019 06:19	19/12/2019 17:53	19/12/2019 06:19	19/12/2019 17:53	11,57	1	11,57	CHI
201912133093	AGUAS LINDAS DE GOIAS	10030017155	AGUAS LINDAS DE GOIAS S2	19/12/2019 06:19	19/12/2019 08:00	19/12/2019 06:19	19/12/2019 08:00	1,67	1	1,67	CHI
201912133608	CRISTALINA	KR11032674	CRISTALINA S1	19/12/2019 06:19	19/12/2019 08:51	19/12/2019 06:19	19/12/2019 08:51	2,53	63	159,42	CHI
201912133099	SAO MIGUEL DO ARAGUAIA	SM21192285	SAO MIGUEL DO ARAGUAIA	19/12/2019 06:20	19/12/2019 11:03	19/12/2019 06:20	19/12/2019 11:03	4,71	1	4,71	CHI
201912133959	BRITANIA	IU12025071	MATRINCHA	19/12/2019 06:20	19/12/2019 11:51	19/12/2019 06:20	19/12/2019 11:51	5,50	6	33,02	CHI
201912133959	ITAPIRAPUA	IU12025071	MATRINCHA	19/12/2019 06:20	19/12/2019 11:51	19/12/2019 06:20	19/12/2019 11:51	5,50	8	44,02	CHI
201912134165	PIRACANJUBA	PJ12223308	CALDAS NOVAS S1	19/12/2019 06:21	20/12/2019 21:15	19/12/2019 06:21	19/12/2019 15:36	9,25	12	111,03	CHI
201912134165	PIRACANJUBA	PJ12223308	CALDAS NOVAS S1	19/12/2019 06:21	20/12/2019 21:15	19/12/2019 15:44	19/12/2019 17:23	1,65	3	4,95	CHI
201912134165	PIRACANJUBA	PJ12032864	CALDAS NOVAS S1	19/12/2019 06:21	20/12/2019 21:15	19/12/2019 06:21	20/12/2019 07:39	25,30	3	75,90	CHI
201912134165	PIRACANJUBA	PJ12223308	CALDAS NOVAS S1	19/12/2019 06:21	20/12/2019 21:15	19/12/2019 06:21	20/12/2019 08:25	26,07	3	78,20	CHI
201912134165	PIRACANJUBA	PJ12223308	CALDAS NOVAS S1	19/12/2019 06:21	20/12/2019 21:15	19/12/2019 06:21	20/12/2019 21:15	38,89	1	38,89	CHI
201912134165	PIRACANJUBA	PJ12223308	CALDAS NOVAS S1	19/12/2019 06:21	20/12/2019 21:15	19/12/2019 15:44	20/12/2019 21:15	29,51	9	265,57	CHI
201912134165	PIRACANJUBA	PJ12223308	CALDAS NOVAS S1	19/12/2019 06:21	20/12/2019 21:15	20/12/2019 20:11	20/12/2019 21:15	1,06	9	9,56	CHI
201912133104	MUNDO NOVO DE GOIAS	MH11037810	NOVA CRIXAS	19/12/2019 06:22	19/12/2019 08:02	19/12/2019 06:22	19/12/2019 08:02	1,67	54	89,93	CHI
201912133503	CAIAPONIA	CP12247462	IPORA	19/12/2019 06:22	20/12/2019 07:23	19/12/2019 06:22	20/12/2019 07:23	25,01	4	100,03	CHI
201912137852	BARRO ALTO	BA12064537	BARRO ALTO	19/12/2019 06:25	19/12/2019 23:10	19/12/2019 06:25	19/12/2019 23:10	16,74	7	117,19	CHI

201912137852	VILA PROPICIO	BA12064537	BARRO ALTO	19/12/2019 06:25	19/12/2019 23:10	19/12/2019 06:25	19/12/2019 23:10	16,74	2	33,48	CHI
201912133119	PONTALINA	PK12047204	PONTALINA	19/12/2019 06:26	20/12/2019 15:02	19/12/2019 06:26	20/12/2019 15:02	32,59	3	97,78	CHI
201912133120	CRISTALINA	KR12209473	CRISTALINA S2	19/12/2019 06:26	19/12/2019 08:04	19/12/2019 06:26	19/12/2019 08:04	1,62	6	9,73	CHI
201912133121	SAO DOMINGOS	SD21265485	SAO DOMINGOS	19/12/2019 06:27	19/12/2019 13:52	19/12/2019 06:27	19/12/2019 13:52	7,41	1	7,41	CHI
201912133122	PORANGATU	PO12240217	MARA ROSA	19/12/2019 06:27	19/12/2019 11:45	19/12/2019 06:27	19/12/2019 11:45	5,31	4	21,22	CHI
201912133216	CALDAS NOVAS	CN12000057	CALDAS NOVAS S2	19/12/2019 06:27	19/12/2019 11:09	19/12/2019 06:27	19/12/2019 11:09	4,68	40	187,36	CHI
201912133125	GUARANI DE GOIAS	GY21142695	IACIARA S1	19/12/2019 06:28	19/12/2019 11:35	19/12/2019 06:28	19/12/2019 11:35	5,11	1	5,11	CHI
201912134274	SANTA ISABEL	GE12000139	GOIANESIA S1	19/12/2019 06:28	19/12/2019 15:51	19/12/2019 06:28	19/12/2019 15:51	9,38	14	131,26	CHI
201912133137	MINEIROS	MY21349167	PARQUE DAS EMAS	19/12/2019 06:32	20/12/2019 11:50	19/12/2019 06:32	20/12/2019 11:50	29,29	1	29,29	CHI
201912133306	BARRO ALTO	GE12000092	GOIANESIA S1	19/12/2019 06:32	19/12/2019 23:20	19/12/2019 06:32	19/12/2019 23:20	16,79	2	33,59	CHI
201912133306	GOIANESIA	GE12000092	GOIANESIA S1	19/12/2019 06:32	19/12/2019 23:20	19/12/2019 06:32	19/12/2019 23:20	16,79	19	319,10	CHI
201912133663	SIMOLANDIA	SA12320460	IACIARA S2	19/12/2019 06:32	19/12/2019 10:08	19/12/2019 06:32	19/12/2019 10:08	3,59	39	139,85	CHI
201912133143	VILA PROPICIO	PV21155894	GOIANESIA S1	19/12/2019 06:34	19/12/2019 11:14	19/12/2019 06:34	19/12/2019 11:14	4,66	1	4,66	CHI
201912133157	ITAJA	IJ21000075	CACHOEIRA ALTA	19/12/2019 06:37	19/12/2019 19:41	19/12/2019 06:37	19/12/2019 19:41	13,06	2	26,12	CHI
201912133158	CRISTALINA	KR12349171	PAMPLONA	19/12/2019 06:37	19/12/2019 13:20	19/12/2019 06:37	19/12/2019 13:20	6,70	1	6,70	CHI
201912133158	LUZIANIA	KR12349171	PAMPLONA	19/12/2019 06:37	19/12/2019 13:20	19/12/2019 06:37	19/12/2019 13:20	6,70	31	207,80	CHI
201912133305	ANICUNS	AC12299011	FIRMINOPOLIS S2	19/12/2019 06:38	19/12/2019 08:15	19/12/2019 06:38	19/12/2019 08:15	1,61	10	16,10	CHI
201912133646	GAMELEIRA DE GOIAS	SV12197293	VIANOPOLIS	19/12/2019 06:38	19/12/2019 10:53	19/12/2019 06:38	19/12/2019 10:53	4,24	16	67,87	CHI
201912133646	SILVANIA	SV12197293	VIANOPOLIS	19/12/2019 06:38	19/12/2019 10:53	19/12/2019 06:38	19/12/2019 10:53	4,24	3	12,73	CHI
201912134206	CORREGO DO OURO	CO12299161	FIRMINOPOLIS S2	19/12/2019 06:38	19/12/2019 10:27	19/12/2019 06:38	19/12/2019 10:27	3,81	3	11,43	CHI
201912133332	FIRMINOPOLIS	FR12061354	FIRMINOPOLIS S1	19/12/2019 06:39	19/12/2019 14:36	19/12/2019 06:39	19/12/2019 14:36	7,95	20	158,92	CHI
201912133168	CORUMBA DE GOIAS	10027343357	CORUMBA	19/12/2019 06:40	19/12/2019 11:08	19/12/2019 06:40	19/12/2019 11:08	4,46	1	4,46	CHI
201912133170	GOIANIA	10669917	AEROPORTO S1	19/12/2019 06:40	19/12/2019 13:24	19/12/2019 06:40	19/12/2019 13:24	6,72	1	6,72	CHI
201912133171	CATALAO	IP12404730	IPAMERI	19/12/2019 06:40	19/12/2019 10:57	19/12/2019 06:40	19/12/2019 10:57	4,27	2	8,54	CHI
201912133171	GOIANDIRA	IP12404730	IPAMERI	19/12/2019 06:40	19/12/2019 10:57	19/12/2019 06:40	19/12/2019 10:57	4,27	4	17,09	CHI
201912133171	IPAMERI	IP12404730	IPAMERI	19/12/2019 06:40	19/12/2019 10:57	19/12/2019 06:40	19/12/2019 10:57	4,27	14	59,80	CHI
201912138297	ITAUCU	PV12271945	CORUMBA	19/12/2019 06:40	19/12/2019 16:28	19/12/2019 06:40	19/12/2019 16:28	9,79	1	9,79	CHI
201912138297	PIRENOPOLIS	PV12271945	CORUMBA	19/12/2019 06:40	19/12/2019 16:28	19/12/2019 06:40	19/12/2019 16:28	9,79	12	117,43	CHI
201912133629	CAMPINACU	UC12237456	MARA ROSA	19/12/2019 06:42	20/12/2019 17:40	19/12/2019 06:42	19/12/2019 16:59	10,28	6	61,68	CHI
201912133629	CAMPINACU	UC12237456	MARA ROSA	19/12/2019 06:42	20/12/2019 17:40	20/12/2019 11:08	20/12/2019 12:27	1,32	6	7,93	CHI
201912133629	CAMPINACU	UC12243292	MARA ROSA	19/12/2019 06:42	20/12/2019 17:40	19/12/2019 06:42	20/12/2019 15:13	32,52	1	32,52	CHI
201912133629	URUACU	UC12243292	MARA ROSA	19/12/2019 06:42	20/12/2019 17:40	19/12/2019 06:42	20/12/2019 15:13	32,52	1	32,52	CHI
201912133629	URUACU	UR12298851LD	MARA ROSA	19/12/2019 06:42	20/12/2019 17:40	19/12/2019 06:42	20/12/2019 17:40	34,96	4	139,84	CHI

201912133203	CALDAS NOVAS	10023930665	SERRA DE CALDAS	19/12/2019 06:43	19/12/2019 13:49	19/12/2019 06:43	19/12/2019 13:49	7,11	1	7,11	CHI
201912133205	APARECIDA DE GOIANIA	AP12347605	ANHANGUERA	19/12/2019 06:43	19/12/2019 17:54	19/12/2019 06:43	19/12/2019 17:54	11,18	1	11,18	CHI
201912133804	CATURAI	CK11207484	INHUMAS S1	19/12/2019 06:43	19/12/2019 11:00	19/12/2019 06:43	19/12/2019 11:00	4,27	103	439,61	CHI
201912133207	IACIARA	ND21381621	IACIARA S2	19/12/2019 06:44	19/12/2019 10:35	19/12/2019 06:44	19/12/2019 10:35	3,84	1	3,84	CHI
201912134170	NOVA CRIXAS	NA12216507LD	NOVA CRIXAS	19/12/2019 06:45	19/12/2019 17:03	19/12/2019 06:45	19/12/2019 17:03	10,28	69	709,61	CHI
201912133215	SAO LUIS DE MONTES BELOS	SL32233383	SAO LUIZ DOS MONTES BELOS	19/12/2019 06:46	19/12/2019 11:02	19/12/2019 06:46	19/12/2019 11:02	4,26	19	80,91	CHI
201912133250	PALESTINA DE GOIAS	CP12395427	PALESTINA	19/12/2019 06:46	19/12/2019 19:00	19/12/2019 06:46	19/12/2019 19:00	12,23	6	73,38	CHI
201912133759	MUTUNOPOLIS	MU12129781	MARA ROSA	19/12/2019 06:46	19/12/2019 09:56	19/12/2019 06:46	19/12/2019 09:56	3,18	7	22,24	CHI
201912133220	SANTA CRUZ DE GOIAS	CN21114796	CALDAS NOVAS S1	19/12/2019 06:47	19/12/2019 15:31	19/12/2019 06:47	19/12/2019 15:31	8,72	1	8,72	CHI
201912133221	BRITANIA	BT21121010	BRITANIA	19/12/2019 06:48	20/12/2019 10:40	19/12/2019 06:48	20/12/2019 10:40	27,86	2	55,73	CHI
201912133224	PORANGATU	PO12316279	PORANGATU	19/12/2019 06:48	19/12/2019 14:28	19/12/2019 06:48	19/12/2019 14:28	7,66	2	15,31	CHI
201912133226	ITUMBIARA	IT12305498	ITUMBIARA NOVA	19/12/2019 06:48	19/12/2019 13:19	19/12/2019 06:48	19/12/2019 13:19	6,51	2	13,03	CHI
201912136537	EDEIA	CL12214130RE	RIO DOS BOIS	19/12/2019 06:50	19/12/2019 15:14	19/12/2019 06:50	19/12/2019 15:14	8,39	1	8,39	CHI
201912136537	PORTEIRAO	CL12214130RE	RIO DOS BOIS	19/12/2019 06:50	19/12/2019 15:14	19/12/2019 06:50	19/12/2019 15:14	8,39	14	117,42	CHI
201912136537	VICENTINOPOLIS	CL12214130RE	RIO DOS BOIS	19/12/2019 06:50	19/12/2019 15:14	19/12/2019 06:50	19/12/2019 15:14	8,39	4	33,55	CHI
201912133235	LUZIANIA	LZ12118949	MARAJOARA	19/12/2019 06:51	19/12/2019 08:57	19/12/2019 06:51	19/12/2019 08:57	2,10	11	23,09	CHI
201912133237	PIRES DO RIO	BC12051685	PIRES DO RIO S2	19/12/2019 06:52	19/12/2019 12:12	19/12/2019 06:52	19/12/2019 12:12	5,33	53	282,62	CHI
201912133237	SANTA CRUZ DE GOIAS	BC12051685	PIRES DO RIO S2	19/12/2019 06:52	19/12/2019 12:12	19/12/2019 06:52	19/12/2019 12:12	5,33	23	122,65	CHI
201912133239	MUNDO NOVO DE GOIAS	MH12262550	NOVA CRIXAS	19/12/2019 06:52	19/12/2019 10:17	19/12/2019 06:52	19/12/2019 10:17	3,41	6	20,46	CHI
201912134182	GOIATUBA	GT11000034	GOIATUBA S2	19/12/2019 06:52	19/12/2019 12:24	19/12/2019 06:52	19/12/2019 12:24	5,52	131	723,56	CHI
201912133243	GOIANIA	GN11198181	XAVANTES	19/12/2019 06:53	19/12/2019 09:50	19/12/2019 06:53	19/12/2019 09:50	2,95	17	50,15	CHI
201912133244	MINEIROS	MY21303458	PARQUE DAS EMAS	19/12/2019 06:53	19/12/2019 10:58	19/12/2019 06:53	19/12/2019 10:58	4,08	1	4,08	CHI
201912133247	GOIANIRA	GR21312870	GOIANIRA	19/12/2019 06:53	19/12/2019 10:31	19/12/2019 06:53	19/12/2019 10:31	3,63	1	3,63	CHI
201912133251	JUSSARA	JR12114069	JUSSARA	19/12/2019 06:53	21/12/2019 00:55	19/12/2019 06:53	21/12/2019 00:55	42,02	1	42,02	CHI
201912133252	AMARALINA	MQ12252155	MARA ROSA	19/12/2019 06:53	19/12/2019 19:57	19/12/2019 06:53	19/12/2019 19:57	13,05	8	104,42	CHI
201912133253	TROMBAS	TB12397527	PORANGATU	19/12/2019 06:53	19/12/2019 09:56	19/12/2019 06:53	19/12/2019 09:56	3,03	8	24,27	CHI
201912133751	ALOANDIA	MR12249786	GOIATUBA S1	19/12/2019 06:53	19/12/2019 12:36	19/12/2019 06:53	19/12/2019 12:36	5,71	13	74,28	CHI
201912133751	MORRINHOS	MR12249786	GOIATUBA S1	19/12/2019 06:53	19/12/2019 12:36	19/12/2019 06:53	19/12/2019 12:36	5,71	6	34,28	CHI
201912133751	PONTALINA	MR12249786	GOIATUBA S1	19/12/2019 06:53	19/12/2019 12:36	19/12/2019 06:53	19/12/2019 12:36	5,71	7	40,00	CHI
201912133258	ARAGARCAS	BM12372353	BOM JARDIM	19/12/2019 06:55	19/12/2019 09:55	19/12/2019 06:55	19/12/2019 09:55	3,00	12	35,99	CHI
201912133261	MARA ROSA	MQ12168867	MARA ROSA	19/12/2019 06:55	20/12/2019 01:13	19/12/2019 06:55	20/12/2019 01:13	18,29	1	18,29	CHI
201912133847	GOIAS	GS12021056	GOIAS	19/12/2019 06:55	19/12/2019 14:40	19/12/2019 06:55	19/12/2019 14:40	7,74	25	193,62	CHI
201912133275	LUZIANIA	10028931813	MARAJOARA	19/12/2019 06:57	19/12/2019 09:26	19/12/2019 06:57	19/12/2019 09:26	2,47	1	2,47	CHI

201912133279	FORMOSA	FB21328742	FLORES DE GOIAS	19/12/2019 06:58	19/12/2019 09:57	19/12/2019 06:58	19/12/2019 09:57	2,97	1	2,97	CHI
201912133283	JUSSARA	ME12204887	BRITANIA	19/12/2019 06:58	19/12/2019 10:15	19/12/2019 06:58	19/12/2019 10:15	3,27	2	6,53	CHI
201912133283	MONTES CLAROS DE GOIAS	ME12204887	BRITANIA	19/12/2019 06:58	19/12/2019 10:15	19/12/2019 06:58	19/12/2019 10:15	3,27	111	362,66	CHI
201912134491	CRISTALINA	KR12228851	CRISTALINA S2	19/12/2019 06:59	19/12/2019 11:47	19/12/2019 06:59	19/12/2019 11:47	4,79	6	28,77	CHI
201912134817	IPAMERI	KR12159932	CRISTALINA S2	19/12/2019 06:59	19/12/2019 15:01	19/12/2019 06:59	19/12/2019 15:01	8,02	4	32,09	CHI
201912133288	MONTES CLAROS DE GOIAS	ME12259385LD	BRITANIA	19/12/2019 07:00	20/12/2019 13:35	19/12/2019 07:00	20/12/2019 13:35	30,59	49	1499,01	CHI
201912133293	ALTO PARAISO DE GOIAS	BF12128334	SAO JOAO D ALIANCA	19/12/2019 07:00	19/12/2019 11:06	19/12/2019 07:00	19/12/2019 11:06	4,09	2	8,18	CHI
201912133297	JATAI	JT12061506	JATAI S2	19/12/2019 07:00	19/12/2019 17:51	19/12/2019 07:00	19/12/2019 09:25	2,41	12	28,92	CHI
201912133297	JATAI	JT12061506	JATAI S2	19/12/2019 07:00	19/12/2019 17:51	19/12/2019 09:26	19/12/2019 11:03	1,62	26	42,08	CHI
201912133297	JATAI	JT12061506	JATAI S2	19/12/2019 07:00	19/12/2019 17:51	19/12/2019 11:04	19/12/2019 14:04	3,00	25	75,10	CHI
201912133297	JATAI	JT12061506	JATAI S2	19/12/2019 07:00	19/12/2019 17:51	19/12/2019 09:26	19/12/2019 15:05	5,65	7	39,56	CHI
201912133297	JATAI	JT12234311	JATAI S2	19/12/2019 07:00	19/12/2019 17:51	19/12/2019 09:26	19/12/2019 15:50	6,41	36	230,89	CHI
201912133297	JATAI	JT12348474LD	JATAI S2	19/12/2019 07:00	19/12/2019 17:51	19/12/2019 11:04	19/12/2019 17:51	6,79	1	6,79	CHI
201912133299	SAO JOAO D ALIANCA	JL12322772	SAO JOAO D ALIANCA	19/12/2019 07:01	19/12/2019 10:07	19/12/2019 07:01	19/12/2019 10:07	3,10	16	49,54	CHI
201912133307	SILVANIA	SV21078641	VIANOPOLIS	19/12/2019 07:03	19/12/2019 11:49	19/12/2019 07:03	19/12/2019 11:49	4,77	1	4,77	CHI
201912133309	ORIZONA	OZ12216069	PIRES DO RIO S2	19/12/2019 07:03	19/12/2019 11:01	19/12/2019 07:03	19/12/2019 11:01	3,98	10	39,77	CHI
201912135184	PONTALINA	PK12060876	PONTALINA	19/12/2019 07:03	19/12/2019 21:38	19/12/2019 07:03	19/12/2019 21:38	14,58	4	58,30	CHI
201912133319	CAMPO ALEGRE DE GOIAS	CM12022225RE	CAMPO ALEGRE DE GOIAS	19/12/2019 07:04	19/12/2019 12:04	19/12/2019 07:04	19/12/2019 12:04	4,99	20	99,76	CHI
201912133319	CATALAO	CM12022225RE	CAMPO ALEGRE DE GOIAS	19/12/2019 07:04	19/12/2019 12:04	19/12/2019 07:04	19/12/2019 12:04	4,99	19	94,77	CHI
201912133319	IPAMERI	CM12022225RE	CAMPO ALEGRE DE GOIAS	19/12/2019 07:04	19/12/2019 12:04	19/12/2019 07:04	19/12/2019 12:04	4,99	1	4,99	CHI
201912134855	RUBIATABA	RB12392290	RUBIATABA	19/12/2019 07:04	19/12/2019 18:43	19/12/2019 07:04	19/12/2019 18:43	11,65	3	34,94	CHI
201912134855	SAO PATRICIO	RB12392290	RUBIATABA	19/12/2019 07:04	19/12/2019 18:43	19/12/2019 07:04	19/12/2019 18:43	11,65	10	116,48	CHI
201912133320	BOM JARDIM DE GOIAS	BM12354692	BOM JARDIM	19/12/2019 07:05	19/12/2019 17:31	19/12/2019 07:05	19/12/2019 17:31	10,43	4	41,72	CHI
201912134400	ALTO PARAISO DE GOIAS	BF12245430	FLORES DE GOIAS	19/12/2019 07:05	19/12/2019 15:54	19/12/2019 07:05	19/12/2019 15:54	8,80	6	52,81	CHI
201912133995	CACU	CC12075913	CACHOEIRA ALTA	19/12/2019 07:06	19/12/2019 12:48	19/12/2019 07:06	19/12/2019 12:48	5,69	13	74,00	CHI
201912133995	ITARUMA	CC12075913	CACHOEIRA ALTA	19/12/2019 07:06	19/12/2019 12:48	19/12/2019 07:06	19/12/2019 12:48	5,69	31	176,46	CHI
201912138266	EDEIA	EA12393856	EDEIA	19/12/2019 07:06	19/12/2019 19:35	19/12/2019 07:06	19/12/2019 19:35	12,48	6	74,90	CHI
201912133337	CRISTALINA	KR12110413	CRISTALINA S2	19/12/2019 07:07	19/12/2019 09:40	19/12/2019 07:07	19/12/2019 09:40	2,54	6	15,22	CHI
201912133760	JUSSARA	RN12045571	BRITANIA	19/12/2019 07:07	19/12/2019 11:41	19/12/2019 07:07	19/12/2019 11:41	4,56	4	18,24	CHI
201912133760	SANTA FE DE GOIAS	RN12045571	BRITANIA	19/12/2019 07:07	19/12/2019 11:41	19/12/2019 07:07	19/12/2019 11:41	4,56	7	31,93	CHI
201912133343	JANDAIA	JD12391446	PALMEIRAS	19/12/2019 07:08	19/12/2019 11:50	19/12/2019 07:08	19/12/2019 11:50	4,70	4	18,79	CHI
201912133957	MOZARLANDIA	MZ12057146	MOZARLANDIA	19/12/2019 07:08	19/12/2019 10:35	19/12/2019 07:08	19/12/2019 10:35	3,45	6	20,69	CHI
201912133957	NOVA CRIXAS	MZ12057146	MOZARLANDIA	19/12/2019 07:08	19/12/2019 10:35	19/12/2019 07:08	19/12/2019 10:35	3,45	6	20,69	CHI

201912134018	BELA VISTA DE GOIAS	BV12068885	BELA VISTA S1	19/12/2019 07:08	19/12/2019 13:54	19/12/2019 07:08	19/12/2019 13:54	6,76	17	114,85	CHI
201912133814	JUSSARA	JR12124817	BRITANIA	19/12/2019 07:09	19/12/2019 20:30	19/12/2019 07:09	19/12/2019 20:30	13,34	11	146,72	CHI
201912133353	MINEIROS	MY12332631	PARQUE DAS EMAS	19/12/2019 07:10	19/12/2019 15:01	19/12/2019 07:10	19/12/2019 15:01	7,85	7	54,95	CHI
201912133358	ALTO HORIZONTE	AJ12232302	SANTA TEREZINHA	19/12/2019 07:10	19/12/2019 16:14	19/12/2019 07:10	19/12/2019 16:14	9,05	9	81,48	CHI
201912133358	CAMPOS VERDES	AJ12232302	SANTA TEREZINHA	19/12/2019 07:10	19/12/2019 16:14	19/12/2019 07:10	19/12/2019 16:14	9,05	5	45,27	CHI
201912133362	SANTA RITA DO ARAGUAIA	SU12142655	SANTA RITA DO ARAGUAIA	19/12/2019 07:11	19/12/2019 10:26	19/12/2019 07:11	19/12/2019 10:26	3,23	5	16,17	CHI
201912133364	CRISTALINA	KR12097123	CRISTALINA S2	19/12/2019 07:12	19/12/2019 12:45	19/12/2019 07:12	19/12/2019 12:45	5,55	3	16,64	CHI
201912133734	IPAMERI	IP12275809	IPAMERI	19/12/2019 07:12	19/12/2019 09:56	19/12/2019 07:12	19/12/2019 09:56	2,72	148	402,35	CHI
201912133945	GOIANIA	GN12000491	XAVANTES	19/12/2019 07:12	19/12/2019 09:30	19/12/2019 07:12	19/12/2019 09:30	2,29	183	418,61	CHI
201912134883	GOIANIA	GN11001056	XAVANTES	19/12/2019 07:12	19/12/2019 11:09	19/12/2019 07:12	19/12/2019 11:09	3,93	174	684,59	CHI
201912133374	GOIATUBA	GT121326094	GOIATUBA S2	19/12/2019 07:13	19/12/2019 12:02	19/12/2019 07:13	19/12/2019 12:02	4,81	1	4,81	CHI
201912133375	LUZIANIA	LZ21209531	MARAJOARA	19/12/2019 07:13	19/12/2019 09:11	19/12/2019 07:13	19/12/2019 09:11	1,96	2	3,93	CHI
201912133377	CHAPADAO DO CEU	DJ12131923	CHAPADAO DO CEU	19/12/2019 07:13	19/12/2019 11:46	19/12/2019 07:13	19/12/2019 11:46	4,55	10	45,48	CHI
201912133382	NIQUELANDIA	NQ21262961	NIQUELANDIA SUBTRANSMISSAO	19/12/2019 07:13	19/12/2019 10:01	19/12/2019 07:13	19/12/2019 10:01	2,79	68	189,66	CHI
201912133386	ITUMBIARA	IT12257179RE	BOM JESUS DE GOIAS	19/12/2019 07:14	19/12/2019 14:00	19/12/2019 07:14	19/12/2019 14:00	6,76	2	13,52	CHI
201912133389	ITARUMA	IJ12107422	ITAJA S2	19/12/2019 07:15	19/12/2019 16:43	19/12/2019 07:15	19/12/2019 16:43	9,47	25	236,63	CHI
201912133417	NIQUELANDIA	NQ12262919	NIQUELANDIA SUBTRANSMISSAO	19/12/2019 07:15	19/12/2019 11:41	19/12/2019 07:15	19/12/2019 11:41	4,42	9	39,79	CHI
201912136619	SILVANIA	SV12389473	VIANOPOLIS	19/12/2019 07:15	19/12/2019 12:50	19/12/2019 07:15	19/12/2019 12:50	5,57	10	55,74	CHI
201912133399	ANAPOLIS	AN21221320	ANAPOLIS UNIVERSITARIO S1	19/12/2019 07:16	19/12/2019 11:26	19/12/2019 07:16	19/12/2019 11:26	4,15	1	4,15	CHI
201912133406	GUAPO	GA12395521	GUAPO S1	19/12/2019 07:16	19/12/2019 11:39	19/12/2019 07:16	19/12/2019 11:39	4,37	3	13,12	CHI
201912133418	PIRANHAS	1930041369	PIRANHAS	19/12/2019 07:18	20/12/2019 12:38	19/12/2019 07:18	20/12/2019 12:38	29,33	1	29,33	CHI
201912133419	VILA PROPICIO	PV12255981	GOIANESIA S1	19/12/2019 07:18	19/12/2019 15:52	19/12/2019 07:18	19/12/2019 15:52	8,57	2	17,13	CHI
201912133421	LUZIANIA	LZ11183668	MARAJOARA	19/12/2019 07:18	19/12/2019 11:21	19/12/2019 07:18	19/12/2019 11:21	4,04	35	141,49	CHI
201912133424	GOIANIA	11211234	ATLANTICO S2	19/12/2019 07:18	19/12/2019 08:56	19/12/2019 07:18	19/12/2019 08:56	1,62	1	1,62	CHI
201912133426	ITABERAI	AR12320406	ARACU	19/12/2019 07:18	19/12/2019 10:04	19/12/2019 07:18	19/12/2019 10:04	2,75	9	24,76	CHI
201912133432	MONTIVIDIU	MV12260778	MONTIVIDIU T	19/12/2019 07:19	19/12/2019 10:01	19/12/2019 07:19	19/12/2019 10:01	2,69	13	34,98	CHI
201912133433	MOZARLANDIA	MZ12057100	MOZARLANDIA	19/12/2019 07:19	20/12/2019 17:32	19/12/2019 07:19	20/12/2019 17:32	34,21	4	136,83	CHI
201912133521	NOVO GAMA	LZ12084468	PACAEMBU S1	19/12/2019 07:20	19/12/2019 11:36	19/12/2019 07:20	19/12/2019 11:36	4,26	9	38,31	CHI
201912133452	SAO MIGUEL DO ARAGUAIA	SM12013055	SAO MIGUEL DO ARAGUAIA	19/12/2019 07:21	20/12/2019 09:20	19/12/2019 07:21	20/12/2019 09:20	25,98	4	103,93	CHI
201912133456	ANAPOLIS	AN21261195	ANAPOLIS UNIVERSITARIO S1	19/12/2019 07:21	19/12/2019 11:53	19/12/2019 07:21	19/12/2019 11:53	4,53	1	4,53	CHI
201912133457	ARUANA	MZ12057162	MOZARLANDIA	19/12/2019 07:21	19/12/2019 17:25	19/12/2019 07:21	19/12/2019 17:25	10,06	3	30,18	CHI
201912133457	MOZARLANDIA	MZ12057162	MOZARLANDIA	19/12/2019 07:21	19/12/2019 17:25	19/12/2019 07:21	19/12/2019 17:25	10,06	4	40,23	CHI
201912133459	APARECIDA DE GOIANIA	10014211171	INDEPENDENCIA S2	19/12/2019 07:21	19/12/2019 09:36	19/12/2019 07:21	19/12/2019 09:36	2,24	1	2,24	CHI

201912133460	CAMPOS BELOS	CH12150394	SAO DOMINGOS	19/12/2019 07:21	19/12/2019 09:15	19/12/2019 07:21	19/12/2019 09:15	1,89	10	18,88	CHI
201912133462	SITIO D ABADIA	PS12236912	IACIARA S2	19/12/2019 07:21	19/12/2019 17:10	19/12/2019 07:21	19/12/2019 17:10	9,80	2	19,60	CHI
201912134238	MINEIROS	MY12303394	PARQUE DAS EMAS	19/12/2019 07:21	19/12/2019 12:20	19/12/2019 07:21	19/12/2019 12:20	4,98	18	89,68	CHI
201912133471	CABECEIRAS	10025932681	ITUIQUIRA	19/12/2019 07:23	19/12/2019 08:59	19/12/2019 07:23	19/12/2019 08:59	1,60	1	1,60	CHI
201912133472	ORIZONA	OZ21351939	PIRES DO RIO S2	19/12/2019 07:23	19/12/2019 16:30	19/12/2019 07:23	19/12/2019 16:30	9,11	1	9,11	CHI
201912134705	ALTO PARAISO DE GOIAS	BF11102304	FLORES DE GOIAS	19/12/2019 07:23	19/12/2019 19:01	19/12/2019 07:23	19/12/2019 19:01	11,62	88	1022,85	CHI
201912133485	LUZIANIA	LZ21120143	VIANOPOLIS	19/12/2019 07:25	19/12/2019 18:19	19/12/2019 07:25	19/12/2019 18:19	10,90	2	21,79	CHI
201912133507	RIO VERDE	BZ12296262	ACREUNA	19/12/2019 07:26	19/12/2019 10:37	19/12/2019 07:26	19/12/2019 10:37	3,17	8	25,38	CHI
201912133507	SANTA HELENA DE GOIAS	BZ12296262	ACREUNA	19/12/2019 07:26	19/12/2019 10:37	19/12/2019 07:26	19/12/2019 10:37	3,17	5	15,86	CHI
201912133507	SANTO ANTONIO DA BARRA	BZ12296262	ACREUNA	19/12/2019 07:26	19/12/2019 10:37	19/12/2019 07:26	19/12/2019 10:37	3,17	2	6,34	CHI
201912133511	AGUA FRIA DE GOIAS	TL21262016	SAO JOAO D ALIANCA	19/12/2019 07:26	19/12/2019 09:28	19/12/2019 07:26	19/12/2019 09:28	2,02	1	2,02	CHI
201912133512	LUZIANIA	LZ21000086	PACAEMBU S1	19/12/2019 07:26	19/12/2019 09:08	19/12/2019 07:26	19/12/2019 09:08	1,69	2	3,37	CHI
201912133873	JARAGUA	JA12297378	JARAGUA	19/12/2019 07:26	19/12/2019 09:55	19/12/2019 07:26	19/12/2019 09:55	2,48	40	99,19	CHI
201912134004	ACREUNA	BZ12322216	ACREUNA	19/12/2019 07:26	19/12/2019 10:30	19/12/2019 07:26	19/12/2019 10:30	3,06	2	6,11	CHI
201912134004	SANTO ANTONIO DA BARRA	BZ12322216	ACREUNA	19/12/2019 07:26	19/12/2019 10:30	19/12/2019 07:26	19/12/2019 10:30	3,06	5	15,28	CHI
201912135116	GOIATUBA	GT12246448	GOIATUBA S1	19/12/2019 07:26	19/12/2019 21:20	19/12/2019 07:26	19/12/2019 21:20	13,89	10	138,88	CHI
201912133525	OURO VERDE DE GOIAS	NR21221921	NEROPOLIS S2	19/12/2019 07:27	19/12/2019 11:40	19/12/2019 07:27	19/12/2019 11:40	4,21	3	12,62	CHI
201912133526	AMERICANO DO BRASIL	KB12000011	ANICUNS	19/12/2019 07:27	19/12/2019 12:17	19/12/2019 07:27	19/12/2019 12:17	4,82	4	19,29	CHI
201912133532	GOIANIA	GN12000021	CAMPINAS S1	19/12/2019 07:27	19/12/2019 09:30	19/12/2019 07:27	19/12/2019 09:30	2,05	611	1251,70	CHI
201912134158	MINEIROS	MY12278397	PARQUE DAS EMAS	19/12/2019 07:29	19/12/2019 14:09	19/12/2019 07:29	19/12/2019 14:09	6,67	5	33,33	CHI
201912134158	SERRANOPOLIS	MY12278397	PARQUE DAS EMAS	19/12/2019 07:29	19/12/2019 14:09	19/12/2019 07:29	19/12/2019 14:09	6,67	7	46,66	CHI
201912133603	GOIANIA	10126480	CAMPINAS S1	19/12/2019 07:30	19/12/2019 11:57	19/12/2019 07:30	19/12/2019 11:57	4,44	1	4,44	CHI
201912133614	SAO JOAO D ALIANCA	FB12254528	FLORES DE GOIAS	19/12/2019 07:31	19/12/2019 13:13	19/12/2019 07:31	19/12/2019 13:13	5,69	7	39,80	CHI
201912141878	CALDAS NOVAS	MR12189844	MORRINHOS	19/12/2019 07:31	19/12/2019 20:51	19/12/2019 07:31	19/12/2019 20:51	13,33	6	79,96	CHI
201912141878	MORRINHOS	MR12189844	MORRINHOS	19/12/2019 07:31	19/12/2019 20:51	19/12/2019 07:31	19/12/2019 20:51	13,33	22	293,20	CHI
201912141878	PIRACANJUBA	MR12189844	MORRINHOS	19/12/2019 07:31	19/12/2019 20:51	19/12/2019 07:31	19/12/2019 20:51	13,33	46	613,05	CHI
201912133617	PONTALINA	PK21131196	GOIATUBA S1	19/12/2019 07:32	19/12/2019 11:20	19/12/2019 07:32	19/12/2019 11:20	3,80	2	7,59	CHI
201912133621	ITARUMA	IM21021389	CACHOEIRA ALTA	19/12/2019 07:32	19/12/2019 20:31	19/12/2019 07:32	19/12/2019 20:31	12,98	2	25,96	CHI
201912133622	MARA ROSA	MQ12120038	MARA ROSA	19/12/2019 07:32	19/12/2019 23:06	19/12/2019 07:32	19/12/2019 23:06	15,57	2	31,14	CHI
201912133627	PIRENOPOLIS	PV21052324	CORUMBA	19/12/2019 07:32	19/12/2019 21:23	19/12/2019 07:32	19/12/2019 21:23	13,84	1	13,84	CHI
201912133630	NOVA CRIXAS	NA21381795	NOVA CRIXAS	19/12/2019 07:32	19/12/2019 11:40	19/12/2019 07:32	19/12/2019 11:40	4,14	1	4,14	CHI
201912134162	JARAGUA	JA12278881	JARAGUA	19/12/2019 07:32	19/12/2019 12:24	19/12/2019 07:32	19/12/2019 12:24	4,86	12	58,38	CHI
201912133640	GOIANIA	10002912790	CARAJAS S2	19/12/2019 07:33	19/12/2019 10:56	19/12/2019 07:33	19/12/2019 10:56	3,38	1	3,38	CHI

201912133641	GOIATUBA	GT12363916	BOM JESUS DE GOIAS	19/12/2019 07:33	20/12/2019 13:04	19/12/2019 07:33	20/12/2019 13:04	29,51	1	29,51	CHI
201912133645	SAO SIMAO	SO11219310	CACHOEIRA ALTA	19/12/2019 07:34	19/12/2019 13:29	19/12/2019 07:34	19/12/2019 13:29	5,92	72	425,94	CHI
201912133648	CAMPINORTE	CR21374796	MARA ROSA	19/12/2019 07:34	20/12/2019 10:08	19/12/2019 07:34	20/12/2019 10:08	26,56	1	26,56	CHI
201912133657	PADRE BERNARDO	PB21163211	PADRE BERNARDO	19/12/2019 07:34	19/12/2019 16:44	19/12/2019 07:34	19/12/2019 16:44	9,16	3	27,47	CHI
201912133659	GOIANIRA	390018480	GOIANIRA	19/12/2019 07:34	19/12/2019 12:04	19/12/2019 07:34	19/12/2019 12:04	4,48	1	4,48	CHI
201912134225	GUARINOS	IW12391850	SANTA TEREZINHA	19/12/2019 07:34	19/12/2019 10:56	19/12/2019 07:34	19/12/2019 10:56	3,36	13	43,71	CHI
201912133672	MORRINHOS	MR21098656	MORRINHOS	19/12/2019 07:36	19/12/2019 15:10	19/12/2019 07:36	19/12/2019 15:10	7,57	1	7,57	CHI
201912133675	SANTO ANTONIO DO DESCOBERTO	SN11133150	AGUAS LINDAS DE GOIAS S2	19/12/2019 07:36	19/12/2019 11:29	19/12/2019 07:36	19/12/2019 11:29	3,88	147	570,12	CHI
201912133678	ORIZONA	OZ12084920LD	PIRES DO RIO S2	19/12/2019 07:36	19/12/2019 17:18	19/12/2019 07:36	19/12/2019 17:18	9,69	22	213,15	CHI
201912136425	MONTES CLAROS DE GOIAS	ME12212902	IPORA	19/12/2019 07:36	19/12/2019 18:41	19/12/2019 07:36	19/12/2019 18:41	11,08	10	110,82	CHI
201912133682	ORIZONA	OZ21338963	PIRES DO RIO S1	19/12/2019 07:37	19/12/2019 16:52	19/12/2019 07:37	19/12/2019 16:52	9,25	1	9,25	CHI
201912133683	SAO FRANCISCO DE GOIAS	SF21008962	SAO FRANCISCO DE GOIAS	19/12/2019 07:37	20/12/2019 10:49	19/12/2019 07:37	20/12/2019 10:49	27,20	1	27,20	CHI
201912133689	TRINDADE	40233091	TRINDADE	19/12/2019 07:37	19/12/2019 12:17	19/12/2019 07:37	19/12/2019 12:17	4,66	1	4,66	CHI
201912133690	SENADOR CANEDO	SW31095082	SENADOR CANEDO	19/12/2019 07:37	19/12/2019 11:43	19/12/2019 07:37	19/12/2019 11:43	4,09	1	4,09	CHI
201912133695	TRES RANCHOS	TH12057694	CATALAO S1	19/12/2019 07:38	19/12/2019 10:06	19/12/2019 07:38	19/12/2019 10:06	2,46	56	137,84	CHI
201912133701	NOVA CRIXAS	NA12139739	NOVA CRIXAS	19/12/2019 07:38	19/12/2019 11:31	19/12/2019 07:38	19/12/2019 11:31	3,87	1	3,87	CHI
201912133706	ANICUNS	AC12266584	ANICUNS	19/12/2019 07:39	19/12/2019 11:42	19/12/2019 07:39	19/12/2019 11:42	4,04	1	4,04	CHI
201912133706	TURVANIA	AC12266584	ANICUNS	19/12/2019 07:39	19/12/2019 11:42	19/12/2019 07:39	19/12/2019 11:42	4,04	6	24,26	CHI
201912133707	AURILANDIA	CG12153727	FIRMINOPOLIS S2	19/12/2019 07:39	19/12/2019 12:56	19/12/2019 07:39	19/12/2019 12:56	5,28	3	15,83	CHI
201912133707	CACHOEIRA DE GOIAS	CG12153727	FIRMINOPOLIS S2	19/12/2019 07:39	19/12/2019 12:56	19/12/2019 07:39	19/12/2019 12:56	5,28	1	5,28	CHI
201912135701	SANTA RITA DO NOVO DESTINO	BA12168170	BARRO ALTO	19/12/2019 07:40	20/12/2019 11:56	19/12/2019 07:40	20/12/2019 11:56	28,26	17	480,42	CHI
201912133727	IPAMERI	IP21313739	CRISTALINA S2	19/12/2019 07:42	19/12/2019 13:57	19/12/2019 07:42	19/12/2019 13:57	6,24	1	6,24	CHI
201912133728	GOIANIRA	GR11138911	GOIANIRA	19/12/2019 07:42	19/12/2019 10:35	19/12/2019 07:42	19/12/2019 10:35	2,87	6	17,21	CHI
201912133735	TURVANIA	TV21055911	ANICUNS	19/12/2019 07:43	19/12/2019 11:29	19/12/2019 07:43	19/12/2019 11:29	3,77	1	3,77	CHI
201912133740	ALTO PARAISO DE GOIAS	BF21245441	FLORES DE GOIAS	19/12/2019 07:44	19/12/2019 16:01	19/12/2019 07:44	19/12/2019 16:01	8,28	1	8,28	CHI
201912133742	AGUA FRIA DE GOIAS	NQ12270128RE	SAO JOAO D ALIANCA	19/12/2019 07:44	19/12/2019 13:27	19/12/2019 07:44	19/12/2019 13:27	5,71	69	393,89	CHI
201912133742	NIQUELANDIA	NQ12270128RE	SAO JOAO D ALIANCA	19/12/2019 07:44	19/12/2019 13:27	19/12/2019 07:44	19/12/2019 13:27	5,71	18	102,75	CHI
201912133745	ACREUNA	EU21305668	ACREUNA	19/12/2019 07:44	19/12/2019 10:30	19/12/2019 07:44	19/12/2019 10:30	2,75	1	2,75	CHI
201912133750	MIMOSO DE GOIAS	MJ12313852	PADRE BERNARDO	19/12/2019 07:45	19/12/2019 11:25	19/12/2019 07:45	19/12/2019 11:25	3,66	33	120,81	CHI
201912133758	APARECIDA DE GOIANIA	10010855376	ANHANGUERA	19/12/2019 07:45	19/12/2019 09:58	19/12/2019 07:45	19/12/2019 09:58	2,20	1	2,20	CHI
201912134484	PIRACANJUBA	PJ12212211	PIRACANJUBA	19/12/2019 07:45	20/12/2019 14:20	19/12/2019 07:45	20/12/2019 14:20	30,58	17	519,79	CHI
201912138287	IPAMERI	IP12234084	URUTAI	19/12/2019 07:45	19/12/2019 14:52	19/12/2019 07:45	19/12/2019 14:52	7,11	6	42,68	CHI
201912139338	BURITINOPOLIS	BQ12262077	IACIARA S2	19/12/2019 07:45	19/12/2019 21:24	19/12/2019 07:45	19/12/2019 21:24	13,64	51	695,60	CHI

201912134111	ALEXANIA	AX12319851	ALEXANIA	19/12/2019 07:46	19/12/2019 11:05	19/12/2019 07:46	19/12/2019 11:05	3,31	21	69,49	CHI
201912137519	JARAGUA	JA12299632	ITABERAI S1	19/12/2019 07:46	19/12/2019 15:05	19/12/2019 07:46	19/12/2019 15:05	7,30	136	993,14	CHI
201912135227	ITUMBIARA	IT12304246	ITUMBIARA NOVA	19/12/2019 07:47	19/12/2019 15:01	19/12/2019 07:47	19/12/2019 15:01	7,23	2	14,46	CHI
201912133784	FAINA	MP21299721	MATRINCHA	19/12/2019 07:48	19/12/2019 17:29	19/12/2019 07:48	19/12/2019 17:29	9,68	1	9,68	CHI
201912133802	CALDAS NOVAS	CN12298664	SERRA DE CALDAS	19/12/2019 07:49	19/12/2019 17:05	19/12/2019 07:49	19/12/2019 17:05	9,26	1	9,26	CHI
201912138289	GOIANESIA	GE12140828	GOIANESIA S1	19/12/2019 07:49	19/12/2019 14:16	19/12/2019 07:49	19/12/2019 14:16	6,45	2	12,90	CHI
201912138289	VILA PROPICIO	GE12140828	GOIANESIA S1	19/12/2019 07:49	19/12/2019 14:16	19/12/2019 07:49	19/12/2019 14:16	6,45	14	90,28	CHI
201912133810	MONTIVIDIU	2840011871	MONTIVIDIU T	19/12/2019 07:50	19/12/2019 12:04	19/12/2019 07:50	19/12/2019 12:04	4,23	1	4,23	CHI
201912133811	RIO VERDE	RV12332189	CABRIUVA S2	19/12/2019 07:50	19/12/2019 10:03	19/12/2019 07:50	19/12/2019 10:03	2,21	5	11,07	CHI
201912133815	GAMELEIRA DE GOIAS	SV31194659	DAIA S2	19/12/2019 07:51	19/12/2019 15:21	19/12/2019 07:51	19/12/2019 15:21	7,50	1	7,50	CHI
201912134135	PADRE BERNARDO	PI12099216	PLANALTINA	19/12/2019 07:51	19/12/2019 12:14	19/12/2019 07:51	19/12/2019 12:14	4,38	13	56,95	CHI
201912134135	PLANALTINA	PI12099216	PLANALTINA	19/12/2019 07:51	19/12/2019 12:14	19/12/2019 07:51	19/12/2019 12:14	4,38	107	468,72	CHI
201912133830	PIRACANJUBA	PJ21043311	PIRACANJUBA	19/12/2019 07:53	19/12/2019 17:05	19/12/2019 07:53	19/12/2019 17:05	9,20	1	9,20	CHI
201912133888	CRISTALINA	KR12304869	CRISTALINA S2	19/12/2019 07:53	19/12/2019 11:03	19/12/2019 07:53	19/12/2019 11:03	3,17	15	47,49	CHI
201912134811	DISTRITO FEDERAL	PB12163215	PADRE BERNARDO	19/12/2019 07:53	19/12/2019 13:08	19/12/2019 07:53	19/12/2019 13:08	5,24	3	15,72	CHI
201912134811	PADRE BERNARDO	PB12163215	PADRE BERNARDO	19/12/2019 07:53	19/12/2019 13:08	19/12/2019 07:53	19/12/2019 13:08	5,24	278	1456,95	CHI
201912133839	MONTIVIDIU	RV12260651	MONTIVIDIU T	19/12/2019 07:54	19/12/2019 11:20	19/12/2019 07:54	19/12/2019 11:20	3,44	1	3,44	CHI
201912133839	RIO VERDE	RV12260651	MONTIVIDIU T	19/12/2019 07:54	19/12/2019 11:20	19/12/2019 07:54	19/12/2019 11:20	3,44	7	24,11	CHI
201912134427	PIRACANJUBA	PJ12320293	PIRACANJUBA	19/12/2019 07:54	19/12/2019 23:33	19/12/2019 07:54	19/12/2019 23:33	15,64	8	125,14	CHI
201912134101	SAO FRANCISCO DE GOIAS	SF12000177	SAO FRANCISCO DE GOIAS	19/12/2019 07:55	20/12/2019 09:14	19/12/2019 07:55	20/12/2019 09:14	25,32	4	101,28	CHI
201912133855	ITAPACI	IW12093559	ITAPACI	19/12/2019 07:56	19/12/2019 11:28	19/12/2019 07:56	19/12/2019 11:28	3,53	3	10,59	CHI
201912133866	JATAI	JT21260484	JATAI S1	19/12/2019 07:57	19/12/2019 11:06	19/12/2019 07:57	19/12/2019 11:06	3,14	1	3,14	CHI
201912133870	ORIZONA	OZ12114547	PIRES DO RIO S2	19/12/2019 07:57	19/12/2019 09:30	19/12/2019 07:57	19/12/2019 09:30	1,54	8	12,29	CHI
201912133872	SAO JOAO D ALIANCA	JL21144678	SAO JOAO D ALIANCA	19/12/2019 07:57	19/12/2019 12:10	19/12/2019 07:57	19/12/2019 12:10	4,20	1	4,20	CHI
201912134589	PONTALINA	PK12060875	PONTALINA	19/12/2019 07:58	19/12/2019 18:57	19/12/2019 07:58	19/12/2019 18:57	10,98	7	76,85	CHI
201912133884	MONTES CLAROS DE GOIAS	ME12091500	IPORA	19/12/2019 07:59	19/12/2019 11:26	19/12/2019 07:59	19/12/2019 11:26	3,44	8	27,54	CHI
201912133889	APORE	AE21155313	ITAJA S1	19/12/2019 07:59	19/12/2019 11:42	19/12/2019 07:59	19/12/2019 11:42	3,71	1	3,71	CHI
201912136402	PIRENOPOLIS	PV12089199	CORUMBA	19/12/2019 07:59	19/12/2019 21:03	19/12/2019 07:59	19/12/2019 21:03	13,06	9	117,56	CHI
201912133896	FLORES DE GOIAS	FB21085533	IACIARA S2	19/12/2019 08:00	19/12/2019 13:27	19/12/2019 08:00	19/12/2019 13:27	5,43	1	5,43	CHI
201912133900	ALTO PARAISO DE GOIAS	BF12117405	SAO JOAO D ALIANCA	19/12/2019 08:01	19/12/2019 15:05	19/12/2019 08:01	19/12/2019 15:05	7,06	1	7,06	CHI
201912133907	COLINAS DO SUL	9700009111	NIQUELANDIA SUBTRANSMISSAO	19/12/2019 08:01	19/12/2019 15:09	19/12/2019 08:01	19/12/2019 15:09	7,12	1	7,12	CHI
201912134443	PIRENOPOLIS	PV12297825	CORUMBA	19/12/2019 08:01	19/12/2019 13:10	19/12/2019 08:01	19/12/2019 13:10	5,14	17	87,33	CHI
201912135402	BALIZA	BH12331413	CAIAPONIA	19/12/2019 08:01	19/12/2019 14:41	19/12/2019 08:01	19/12/2019 14:41	6,66	11	73,21	CHI

201912133922	ARAGARCAS	AG21251143	ARAGARCAS	19/12/2019 08:03	20/12/2019 18:07	19/12/2019 08:03	20/12/2019 18:07	34,06	1	34,06	CHI
201912133925	FAZENDA NOVA	FN21217136	JUSSARA	19/12/2019 08:03	19/12/2019 11:00	19/12/2019 08:03	19/12/2019 11:00	2,95	1	2,95	CHI
201912133927	MONTES CLAROS DE GOIAS	ME21222979	IPORA	19/12/2019 08:04	19/12/2019 23:31	19/12/2019 08:04	19/12/2019 23:31	15,45	1	15,45	CHI
201912133931	IPORA	IR21359617	IPORA	19/12/2019 08:04	19/12/2019 22:54	19/12/2019 08:04	19/12/2019 22:54	14,83	2	29,66	CHI
201912133936	NIQUELANDIA	NQ12292625	NIQUELANDIA SUBTRANSMISSAO	19/12/2019 08:04	19/12/2019 11:33	19/12/2019 08:04	19/12/2019 11:33	3,48	11	38,28	CHI
201912133942	PARAUNA	980008670	PARAUNA	19/12/2019 08:04	19/12/2019 11:45	19/12/2019 08:04	19/12/2019 11:45	3,68	1	3,68	CHI
201912133950	MINEIROS	MY12244676	PARQUE DAS EMAS	19/12/2019 08:05	19/12/2019 16:11	19/12/2019 08:05	19/12/2019 16:11	8,09	9	72,79	CHI
201912133971	ITABERAI	IB11336374	ITABERAI S2	19/12/2019 08:07	19/12/2019 09:04	19/12/2019 08:07	19/12/2019 09:04	0,94	21	19,80	CHI
201912133980	GOIANAPOLIS	GP21360108	DAIA S2	19/12/2019 08:07	19/12/2019 15:54	19/12/2019 08:07	19/12/2019 15:54	7,78	1	7,78	CHI
201912133981	ACREUNA	EU11031016	ACREUNA	19/12/2019 08:07	19/12/2019 20:23	19/12/2019 16:47	19/12/2019 20:23	3,60	42	151,21	CHI
201912133983	CATALAO	CT21131482	CATALAO S1	19/12/2019 08:07	19/12/2019 11:00	19/12/2019 08:07	19/12/2019 11:00	2,87	3	8,61	CHI
201912134001	MONTES CLAROS DE GOIAS	ME12204934	IPORA	19/12/2019 08:07	19/12/2019 15:42	19/12/2019 08:07	19/12/2019 15:42	7,58	13	98,58	CHI
201912134036	APARECIDA DE GOIANIA	AP11099880	INDEPENDENCIA S1	19/12/2019 08:07	19/12/2019 12:39	19/12/2019 08:07	19/12/2019 12:39	4,54	160	726,49	CHI
201912134611	COCALZINHO DE GOIAS	LA12290759	AGUAS LINDAS DE GOIAS S2	19/12/2019 08:07	19/12/2019 15:47	19/12/2019 08:07	19/12/2019 15:47	7,67	32	245,30	CHI
201912134611	PADRE BERNARDO	LA12290759	AGUAS LINDAS DE GOIAS S2	19/12/2019 08:07	19/12/2019 15:47	19/12/2019 08:07	19/12/2019 15:47	7,67	1	7,67	CHI
201912133991	MINEIROS	1390111523	PARQUE DAS EMAS	19/12/2019 08:08	19/12/2019 10:04	19/12/2019 08:08	19/12/2019 10:04	1,93	1	1,93	CHI
201912133999	SANTO ANTONIO DO DESCOBERTO	SN12261262	ALEXANIA	19/12/2019 08:08	19/12/2019 12:21	19/12/2019 08:08	19/12/2019 12:21	4,20	15	63,07	CHI
201912134401	SANTO ANTONIO DO DESCOBERTO	SN12338461	ALEXANIA	19/12/2019 08:08	19/12/2019 13:15	19/12/2019 08:08	19/12/2019 13:15	5,11	9	45,96	CHI
201912134584	SANTO ANTONIO DO DESCOBERTO	SN11054573	ALEXANIA	19/12/2019 08:08	19/12/2019 10:25	19/12/2019 08:08	19/12/2019 10:25	2,28	109	248,37	CHI
201912138455	PIRACANJUBA	PJ12051459	CALDAS NOVAS S1	19/12/2019 08:08	20/12/2019 17:00	19/12/2019 08:08	20/12/2019 17:00	32,86	12	394,35	CHI
201912134007	MATRINCHA	MP21089423	MOZARLANDIA	19/12/2019 08:09	19/12/2019 20:10	19/12/2019 08:09	19/12/2019 20:10	12,01	1	12,01	CHI
201912134008	GOIANIA	13962425	CAMPINAS S2	19/12/2019 08:09	19/12/2019 12:09	19/12/2019 08:09	19/12/2019 12:09	4,00	1	4,00	CHI
201912134014	RIO VERDE	RV21232567	RIO VERDE S1	19/12/2019 08:09	19/12/2019 12:39	19/12/2019 08:09	19/12/2019 12:39	4,49	1	4,49	CHI
201912134019	CALDAS NOVAS	CN21090589	RIO QUENTE	19/12/2019 08:10	19/12/2019 14:20	19/12/2019 08:10	19/12/2019 14:20	6,16	1	6,16	CHI
201912134021	GOIANIA	GN12001592	GOYA S2	19/12/2019 08:10	19/12/2019 10:27	19/12/2019 08:10	19/12/2019 10:27	2,27	7	15,91	CHI
201912134026	NIQUELANDIA	NQ21357741	NIQUELANDIA SUBTRANSMISSAO	19/12/2019 08:11	19/12/2019 10:56	19/12/2019 08:11	19/12/2019 10:56	2,75	1	2,75	CHI
201912134027	AGUAS LINDAS DE GOIAS	10016950729	AGUAS LINDAS DE GOIAS S1	19/12/2019 08:11	19/12/2019 10:21	19/12/2019 08:11	19/12/2019 10:21	2,16	1	2,16	CHI
201912134028	MINEIROS	10021749513	PARQUE DAS EMAS	19/12/2019 08:11	19/12/2019 11:15	19/12/2019 08:11	19/12/2019 11:15	3,07	1	3,07	CHI
201912134117	JARAGUA	JA12040435	SAO FRANCISCO DE GOIAS	19/12/2019 08:11	20/12/2019 16:34	19/12/2019 08:11	20/12/2019 16:34	32,37	3	97,11	CHI
201912134117	JESUPOLIS	JA12040435	SAO FRANCISCO DE GOIAS	19/12/2019 08:11	20/12/2019 16:34	19/12/2019 08:11	20/12/2019 16:34	32,37	19	615,01	CHI
201912140210	VICENTINOPOLIS	VI12208243	VICENTINOPOLIS	19/12/2019 08:12	20/12/2019 16:46	19/12/2019 08:12	20/12/2019 16:46	32,56	10	325,60	CHI
201912134041	TEREZOPOLIS DE GOIAS	TJ11197113	DAIA S2	19/12/2019 08:13	19/12/2019 12:07	19/12/2019 08:13	19/12/2019 12:07	3,91	10	39,06	CHI
201912134043	SANTO ANTONIO DO DESCOBERTO	10016768475	ALEXANIA	19/12/2019 08:13	19/12/2019 13:56	19/12/2019 08:13	19/12/2019 13:56	5,71	1	5,71	CHI

201912134044	CALDAS NOVAS	CN12193850	RIO QUENTE	19/12/2019 08:13	19/12/2019 21:35	19/12/2019 08:13	19/12/2019 21:35	13,36	3	40,08	CHI
201912134140	GOIANIA	GN11297210	INDEPENDENCIA S2	19/12/2019 08:13	19/12/2019 10:09	19/12/2019 08:13	19/12/2019 10:09	1,93	71	136,89	CHI
201912134054	PONTALINA	210039115	PONTALINA	19/12/2019 08:14	20/12/2019 08:21	19/12/2019 08:14	20/12/2019 08:21	24,11	1	24,11	CHI
201912134057	COCALZINHO DE GOIAS	ZN12261437	AGUAS LINDAS DE GOIAS S2	19/12/2019 08:14	19/12/2019 10:38	19/12/2019 08:14	19/12/2019 10:38	2,39	5	11,93	CHI
201912134057	CORUMBA DE GOIAS	ZN12261437	AGUAS LINDAS DE GOIAS S2	19/12/2019 08:14	19/12/2019 10:38	19/12/2019 08:14	19/12/2019 10:38	2,39	5	11,93	CHI
201912134059	CACHOEIRA ALTA	CA21200029	CACHOEIRA ALTA	19/12/2019 08:15	19/12/2019 11:32	19/12/2019 08:15	19/12/2019 11:32	3,28	1	3,28	CHI
201912134060	SERRANOPOLIS	SX21137486	JATAI S1	19/12/2019 08:15	19/12/2019 12:41	19/12/2019 08:15	19/12/2019 12:41	4,43	1	4,43	CHI
201912134062	ANAPOLIS	AN21086629	ANAPOLIS UNIVERSITARIO S2	19/12/2019 08:15	19/12/2019 13:42	19/12/2019 08:15	19/12/2019 13:42	5,44	1	5,44	CHI
201912134063	IACIARA	IA12195949	IACIARA S1	19/12/2019 08:15	19/12/2019 10:22	19/12/2019 08:15	19/12/2019 10:22	2,11	19	40,04	CHI
201912134066	GOIANIA	10012342686	FERROVIARIO S3	19/12/2019 08:15	19/12/2019 12:07	19/12/2019 08:15	19/12/2019 12:07	3,85	1	3,85	CHI
201912134067	ABADIANIA	AA12388791	DAIA S2	19/12/2019 08:15	19/12/2019 16:28	19/12/2019 08:15	19/12/2019 16:28	8,20	3	24,61	CHI
201912134068	FAZENDA NOVA	FN12250857	IPORA	19/12/2019 08:15	21/12/2019 01:01	19/12/2019 08:15	21/12/2019 01:01	40,75	11	448,27	CHI
201912134071	NOVO PLANALTO	TA12099914	NOVO PLANALTO	19/12/2019 08:16	19/12/2019 10:59	19/12/2019 08:16	19/12/2019 10:59	2,71	2	5,42	CHI
201912134072	SANTO ANTONIO DE GOIAS	NV21209211	NEROPOLIS S1	19/12/2019 08:16	19/12/2019 12:30	19/12/2019 08:16	19/12/2019 12:30	4,22	1	4,22	CHI
201912134073	GOIANESIA	GE21000046	GOIANESIA S2	19/12/2019 08:16	20/12/2019 16:09	19/12/2019 08:16	20/12/2019 16:09	31,87	1	31,87	CHI
201912134078	JATAI	JT12184203	JATAI S2	19/12/2019 08:17	19/12/2019 10:21	19/12/2019 08:17	19/12/2019 10:21	2,06	1	2,06	CHI
201912134107	ITUMBIARA	BJ12389714	BOM JESUS DE GOIAS	19/12/2019 08:18	19/12/2019 19:20	19/12/2019 08:18	19/12/2019 19:20	11,03	7	77,19	CHI
201912134114	PARANAIGUARA	CA21078889	CACHOEIRA ALTA	19/12/2019 08:19	19/12/2019 15:30	19/12/2019 08:19	19/12/2019 15:30	7,18	1	7,18	CHI
201912134116	ITUMBIARA	IT12034449	CACHOEIRA DOURADA	19/12/2019 08:19	20/12/2019 11:21	19/12/2019 08:19	20/12/2019 11:21	27,02	4	108,10	CHI
201912134119	CORUMBA DE GOIAS	CB21297778	CORUMBA	19/12/2019 08:20	19/12/2019 12:28	19/12/2019 08:20	19/12/2019 12:28	4,13	1	4,13	CHI
201912134125	HIDROLANDIA	HD31043102	CEPAIGO S1	19/12/2019 08:20	19/12/2019 10:47	19/12/2019 08:20	19/12/2019 10:47	2,44	1	2,44	CHI
201912134131	PIRANHAS	PH12188280	PIRANHAS	19/12/2019 08:20	19/12/2019 17:53	19/12/2019 08:20	19/12/2019 17:53	9,54	6	57,22	CHI
201912134136	ORIZONA	OZ12114504	PIRES DO RIO S2	19/12/2019 08:21	19/12/2019 19:15	19/12/2019 08:21	19/12/2019 19:15	10,90	9	98,06	CHI
201912139125	GOIATUBA	GT12392084	GOIATUBA S2	19/12/2019 08:21	20/12/2019 08:23	19/12/2019 08:21	20/12/2019 08:23	24,03	18	432,48	CHI
201912134143	NEROPOLIS	NR12356423	NEROPOLIS S2	19/12/2019 08:22	19/12/2019 12:24	19/12/2019 08:22	19/12/2019 12:24	4,03	8	32,22	CHI
201912134355	RIO VERDE	RV11231006	RIO VERDE S2	19/12/2019 08:23	19/12/2019 10:11	19/12/2019 08:23	19/12/2019 10:11	1,79	148	265,54	CHI
201912134159	LUZIANIA	LZ11261709	RIO VERMELHO	19/12/2019 08:24	19/12/2019 12:32	19/12/2019 08:24	19/12/2019 12:32	4,13	68	280,88	CHI
201912134161	FORMOSA	FA12228229	SAO JOAO D ALIANCA	19/12/2019 08:24	19/12/2019 17:47	19/12/2019 08:24	19/12/2019 17:47	9,38	45	421,96	CHI
201912134200	GOIANIA	GN11001358	AEROPORTO S2	19/12/2019 08:25	19/12/2019 09:37	19/12/2019 08:25	19/12/2019 09:37	1,20	81	96,91	CHI
201912134458	ANAPOLIS	AN12000193RE	ANAPOLIS UNIVERSITARIO S2	19/12/2019 08:25	19/12/2019 18:10	19/12/2019 08:25	19/12/2019 18:10	9,73	48	467,23	CHI
201912134458	PIRENOPOLIS	AN12000193RE	ANAPOLIS UNIVERSITARIO S2	19/12/2019 08:25	19/12/2019 18:10	19/12/2019 08:25	19/12/2019 18:10	9,73	16	155,74	CHI
201912135145	NOVO BRASIL	IU21145674	JUSSARA	19/12/2019 08:25	19/12/2019 15:13	19/12/2019 08:25	19/12/2019 14:42	6,28	1	6,28	CHI
201912135145	ITAPIRAPUA	NB12020254	JUSSARA	19/12/2019 08:25	19/12/2019 15:13	19/12/2019 08:25	19/12/2019 15:13	6,79	4	27,18	CHI

201912135145	NOVO BRASIL	NB12020254	JUSSARA	19/12/2019 08:25	19/12/2019 15:13	19/12/2019 08:25	19/12/2019 15:13	6,79	23	156,27	CHI
201912134189	GOIANIA	GN11214750	MEIA PONTE	19/12/2019 08:26	19/12/2019 20:45	19/12/2019 08:26	19/12/2019 20:45	12,31	141	1735,12	CHI
201912134292	CAMPINORTE	CR12266635	MARA ROSA	19/12/2019 08:26	20/12/2019 05:33	19/12/2019 08:26	20/12/2019 05:33	21,11	6	126,68	CHI
201912137276	SITIO D ABADIA	SI12131972	IACIARA S2	19/12/2019 08:26	19/12/2019 20:09	19/12/2019 08:26	19/12/2019 20:09	11,72	16	187,47	CHI
201912126121	JUSSARA	BT12274297	BRITANIA	19/12/2019 08:27	20/12/2019 14:10	19/12/2019 08:27	20/12/2019 14:10	29,71	25	742,78	CHI
201912134194	SANTO ANTONIO DA BARRA	BZ12301385	ACREUNA	19/12/2019 08:27	19/12/2019 12:07	19/12/2019 08:27	19/12/2019 12:07	3,66	9	32,97	CHI
201912134204	QUIRINOPOLIS	80099452	QUIRINOPOLIS	19/12/2019 08:28	19/12/2019 09:58	19/12/2019 08:28	19/12/2019 09:58	1,49	1	1,49	CHI
201912134208	CIDADE OCIDENTAL	10000042470	MARAJOARA	19/12/2019 08:28	19/12/2019 10:03	19/12/2019 08:28	19/12/2019 10:03	1,57	1	1,57	CHI
201912134214	GOIANIA	14820213	MEIA PONTE	19/12/2019 08:30	19/12/2019 10:07	19/12/2019 08:30	19/12/2019 10:07	1,62	1	1,62	CHI
201912138392	GOIANESIA	GE12360291	GOIANESIA S2	19/12/2019 08:30	20/12/2019 12:18	19/12/2019 08:30	20/12/2019 12:18	27,79	8	222,30	CHI
201912134222	ALTO PARAISO DE GOIAS	BF21047995	FLORES DE GOIAS	19/12/2019 08:31	19/12/2019 15:24	19/12/2019 08:31	19/12/2019 15:24	6,88	2	13,76	CHI
201912134223	SENADOR CANEDO	190111896	SENADOR CANEDO	19/12/2019 08:31	19/12/2019 10:17	19/12/2019 08:31	19/12/2019 10:17	1,76	1	1,76	CHI
201912137291	VIANOPOLIS	VN12168187	VIANOPOLIS	19/12/2019 08:31	19/12/2019 12:45	19/12/2019 08:31	19/12/2019 12:45	4,23	12	50,78	CHI
201912134233	CRISTALINA	10014001479	CRISTALINA S1	19/12/2019 08:32	19/12/2019 10:07	19/12/2019 08:32	19/12/2019 10:07	1,58	1	1,58	CHI
201912134235	GOIANIA	10020802380	INDEPENDENCIA S1	19/12/2019 08:32	19/12/2019 10:42	19/12/2019 08:32	19/12/2019 10:42	2,16	1	2,16	CHI
201912134242	GOIANAPOLIS	GP21341948	DAIA S2	19/12/2019 08:32	19/12/2019 12:06	19/12/2019 08:32	19/12/2019 12:06	3,56	1	3,56	CHI
201912134250	LUZIANIA	10027035512	MARAJOARA	19/12/2019 08:33	19/12/2019 10:20	19/12/2019 08:33	19/12/2019 10:20	1,77	1	1,77	CHI
201912134252	ITUMBIARA	IT11000152	ITUMBIARA VELHA S1	19/12/2019 08:33	19/12/2019 18:01	19/12/2019 08:33	19/12/2019 18:01	9,45	158	1493,41	CHI
201912134253	VILA PROPICIO	NP11327900	GOIANESIA S1	19/12/2019 08:33	20/12/2019 16:10	19/12/2019 08:33	20/12/2019 16:10	31,60	1	31,60	CHI
201912134261	SANTO ANTONIO DO DESCOBERTO	10004773690	ALEXANIA	19/12/2019 08:34	19/12/2019 11:01	19/12/2019 08:34	19/12/2019 11:01	2,45	1	2,45	CHI
201912134270	DOVERLANDIA	DV12207830	CAIAPONIA	19/12/2019 08:35	20/12/2019 00:10	19/12/2019 08:35	20/12/2019 00:10	15,58	4	62,32	CHI
201912134290	ARAGARCAS	10012231264	ARAGARCAS	19/12/2019 08:36	19/12/2019 11:12	19/12/2019 08:36	19/12/2019 11:12	2,59	1	2,59	CHI
201912134293	CALDAS NOVAS	CN12142380	CALDAS NOVAS S2	19/12/2019 08:36	19/12/2019 10:30	19/12/2019 08:36	19/12/2019 10:30	1,90	1213	2302,34	CHI
201912135275	PLANALTINA	PI12099511	PLANALTINA	19/12/2019 08:37	19/12/2019 12:56	19/12/2019 08:37	19/12/2019 12:56	4,31	17	73,32	CHI
201912134318	LUZIANIA	LZ12383049	CRISTALINA S2	19/12/2019 08:39	19/12/2019 15:08	19/12/2019 08:39	19/12/2019 15:08	6,47	117	757,41	CHI
201912134330	RUBIATABA	RB12054177	RUBIATABA	19/12/2019 08:41	20/12/2019 09:57	19/12/2019 08:41	20/12/2019 09:57	25,26	5	126,32	CHI
201912134331	CATALAO	CT12333726	CATALAO S1	19/12/2019 08:41	19/12/2019 11:58	19/12/2019 08:41	19/12/2019 11:58	3,28	1	3,28	CHI
201912134334	GUAPO	GA21385142	GUAPO S2	19/12/2019 08:41	19/12/2019 11:50	19/12/2019 08:41	19/12/2019 11:50	3,14	3	9,43	CHI
201912134335	GOIANIA	13345850	CARAJAS S2	19/12/2019 08:41	19/12/2019 10:51	19/12/2019 08:41	19/12/2019 10:51	2,16	1	2,16	CHI
201912134336	PANAMA	PX21278933	GOIATUBA S1	19/12/2019 08:42	20/12/2019 09:48	19/12/2019 08:42	20/12/2019 09:48	25,10	1	25,10	CHI
201912134337	MINEIROS	10007715461	PARQUE DAS EMAS	19/12/2019 08:42	19/12/2019 11:26	19/12/2019 08:42	19/12/2019 11:26	2,74	1	2,74	CHI
201912134339	PLANALTINA	PI12375541	PLANALTINA	19/12/2019 08:42	19/12/2019 11:49	19/12/2019 08:42	19/12/2019 11:49	3,12	179	557,88	CHI
201912134349	GOIATUBA	140081677	GOIATUBA S2	19/12/2019 08:43	20/12/2019 07:10	19/12/2019 08:43	20/12/2019 07:10	22,43	1	22,43	CHI

201912134818	PIRENOPOLIS	PV12034069	CORUMBA	19/12/2019 08:43	19/12/2019 12:14	19/12/2019 08:43	19/12/2019 12:14	3,51	75	263,42	CHI
201912136707	JARAGUA	JA12388858	SAO FRANCISCO DE GOIAS	19/12/2019 08:43	19/12/2019 14:30	19/12/2019 08:43	19/12/2019 14:30	5,77	30	173,08	CHI
201912134350	GOIANESIA	550138912	GOIANESIA S2	19/12/2019 08:44	19/12/2019 13:45	19/12/2019 08:44	19/12/2019 13:45	5,02	1	5,02	CHI
201912134351	CACU	CC21191650	CACHOEIRA ALTA	19/12/2019 08:44	21/12/2019 04:15	19/12/2019 08:44	21/12/2019 03:16	42,54	1	42,54	CHI
201912134351	CACU	CC13219329	CACHOEIRA ALTA	19/12/2019 08:44	21/12/2019 04:15	21/12/2019 00:30	21/12/2019 04:15	3,75	32	120,01	CHI
201912134353	GOIANIA	10027825610	AEROPORTO S2	19/12/2019 08:45	19/12/2019 09:59	19/12/2019 08:45	19/12/2019 09:59	1,23	1	1,23	CHI
201912134359	NEROPOLIS	10012495300	NEROPOLIS S2	19/12/2019 08:45	19/12/2019 10:08	19/12/2019 08:45	19/12/2019 10:08	1,37	1	1,37	CHI
201912134360	GOIANIA	14847279	CAMPINAS S2	19/12/2019 08:45	19/12/2019 11:17	19/12/2019 08:45	19/12/2019 11:17	2,52	1	2,52	CHI
201912134361	JARAGUA	JA11121797	SAO FRANCISCO DE GOIAS	19/12/2019 08:45	19/12/2019 12:15	19/12/2019 08:45	19/12/2019 12:15	3,48	16	55,76	CHI
201912134365	GOIANESIA	GE11372408	GOIANESIA S1	19/12/2019 08:46	21/12/2019 00:20	19/12/2019 08:46	21/12/2019 00:20	39,56	1	39,56	CHI
201912134372	CALDAS NOVAS	PJ12009139	CALDAS NOVAS S1	19/12/2019 08:47	19/12/2019 17:08	19/12/2019 08:47	19/12/2019 17:08	8,34	1	8,34	CHI
201912134377	ANAPOLIS	AN12353433	JUNDIAI S1	19/12/2019 08:48	19/12/2019 13:51	19/12/2019 08:48	19/12/2019 13:51	5,05	5	25,23	CHI
201912134394	INHUMAS	30026052	INHUMAS S2	19/12/2019 08:49	19/12/2019 14:10	19/12/2019 08:49	19/12/2019 14:10	5,34	1	5,34	CHI
201912134397	CATALAO	GD12039654	CATALAO S1	19/12/2019 08:50	19/12/2019 10:23	19/12/2019 08:50	19/12/2019 10:23	1,55	4	6,20	CHI
201912134397	GOIANDIRA	GD12039654	CATALAO S1	19/12/2019 08:50	19/12/2019 10:23	19/12/2019 08:50	19/12/2019 10:23	1,55	6	9,30	CHI
201912134399	LUZIANIA	120386940	RIO VERMELHO	19/12/2019 08:50	19/12/2019 11:13	19/12/2019 08:50	19/12/2019 11:13	2,38	1	2,38	CHI
201912134402	ANAPOLIS	AN12026164	ANAPOLIS UNIVERSITARIO S2	19/12/2019 08:50	19/12/2019 13:00	19/12/2019 08:50	19/12/2019 13:00	4,17	2	8,34	CHI
201912134405	ABADIANIA	AA12377768	ANAPOLIS UNIVERSITARIO S1	19/12/2019 08:51	19/12/2019 11:40	19/12/2019 08:51	19/12/2019 11:40	2,81	5	14,04	CHI
201912134410	CHAPADAO DO CEU	10018377660	CHAPADAO DO CEU	19/12/2019 08:51	19/12/2019 14:07	19/12/2019 08:51	19/12/2019 14:07	5,25	1	5,25	CHI
201912134412	JARAGUA	70132835	JARAGUA	19/12/2019 08:51	19/12/2019 14:22	19/12/2019 08:51	19/12/2019 14:22	5,51	1	5,51	CHI
201912134415	JATAI	JT11336947	JATAI S3	19/12/2019 08:52	19/12/2019 10:08	19/12/2019 08:52	19/12/2019 10:08	1,28	111	141,80	CHI
201912134428	BURITI ALEGRE	420044863	ITUMBIARA VELHA S2	19/12/2019 08:53	20/12/2019 12:38	19/12/2019 08:53	20/12/2019 12:38	27,76	1	27,76	CHI
201912134434	ANAPOLIS	AN21059032	ANAPOLIS UNIVERSITARIO S1	19/12/2019 08:54	19/12/2019 12:34	19/12/2019 08:54	19/12/2019 12:34	3,67	1	3,67	CHI
201912134439	PIRACANJUBA	BV12076787	BELA VISTA S1	19/12/2019 08:55	19/12/2019 22:39	19/12/2019 08:55	19/12/2019 22:39	13,73	4	54,92	CHI
201912134441	VIANOPOLIS	510028860	VIANOPOLIS	19/12/2019 08:55	19/12/2019 15:55	19/12/2019 08:55	19/12/2019 15:55	6,99	1	6,99	CHI
201912134442	CAMPINACU	10004000941	PORANGATU	19/12/2019 08:56	19/12/2019 20:34	19/12/2019 08:56	19/12/2019 20:34	11,63	1	11,63	CHI
201912134444	MATRINCHA	MP12299750	MATRINCHA	19/12/2019 08:56	19/12/2019 16:18	19/12/2019 08:56	19/12/2019 16:18	7,36	19	139,79	CHI
201912134452	PIRACANJUBA	PJ12082680	CALDAS NOVAS S1	19/12/2019 08:58	20/12/2019 16:15	19/12/2019 08:58	20/12/2019 16:15	31,30	4	125,19	CHI
201912134460	GOIANIA	11970418	ATLANTICO S2	19/12/2019 08:58	19/12/2019 11:52	19/12/2019 08:58	19/12/2019 11:52	2,89	1	2,89	CHI
201912134517	APARECIDA DE GOIANIA	AP11216350	REAL S1	19/12/2019 08:58	19/12/2019 11:04	19/12/2019 08:58	19/12/2019 11:04	2,08	49	102,14	CHI
201912135060	COLINAS DO SUL	TI12135666	NIQUELANDIA SUBTRANSMISSAO	19/12/2019 08:58	19/12/2019 14:13	19/12/2019 08:58	19/12/2019 14:13	5,25	26	136,38	CHI
201912136408	INHUMAS	IN11313203	INHUMAS S2	19/12/2019 08:58	19/12/2019 16:05	19/12/2019 08:58	19/12/2019 16:05	7,11	53	376,92	CHI
201912134472	LUZIANIA	10010053830	RIO VERMELHO	19/12/2019 09:00	19/12/2019 13:33	19/12/2019 09:00	19/12/2019 13:33	4,55	1	4,55	CHI

201912134490	URUACU	UR21323358	URUACU	19/12/2019 09:01	19/12/2019 11:03	19/12/2019 09:01	19/12/2019 11:03	2,02	1	2,02	CHI
201912134496	JATAI	JT12303376	JATAI S1	19/12/2019 09:02	19/12/2019 18:52	19/12/2019 09:02	19/12/2019 18:52	9,83	5	49,13	CHI
201912134507	FLORES DE GOIAS	IA12046295	IACIARA S2	19/12/2019 09:03	19/12/2019 10:08	19/12/2019 09:03	19/12/2019 10:08	1,07	1	1,07	CHI
201912134507	IACIARA	IA12046295	IACIARA S2	19/12/2019 09:03	19/12/2019 10:08	19/12/2019 09:03	19/12/2019 10:08	1,07	58	61,92	CHI
201912134508	NOVO GAMA	2460010807	PACAEMBU S1	19/12/2019 09:04	19/12/2019 12:28	19/12/2019 09:04	19/12/2019 12:28	3,40	1	3,40	CHI
201912134509	PALMEIRAS DE GOIAS	PL12118508	PALMEIRAS	19/12/2019 09:04	19/12/2019 13:24	19/12/2019 09:04	19/12/2019 13:24	4,33	3	12,99	CHI
201912134514	LUZIANIA	120241717	RIO VERMELHO	19/12/2019 09:04	19/12/2019 10:24	19/12/2019 09:04	19/12/2019 10:24	1,32	1	1,32	CHI
201912134516	PALMINOPOLIS	PL21053904	PALMEIRAS	19/12/2019 09:05	19/12/2019 19:24	19/12/2019 09:05	19/12/2019 19:24	10,31	1	10,31	CHI
201912134522	ITAPURANGA	IK12300342	ITAPURANGA	19/12/2019 09:05	19/12/2019 10:08	19/12/2019 09:05	19/12/2019 10:08	1,04	38	39,33	CHI
201912134511	RIO VERDE	SH12296215	IPEGUARI	19/12/2019 09:06	19/12/2019 13:00	19/12/2019 09:06	19/12/2019 13:00	3,90	3	11,69	CHI
201912134511	SANTA HELENA DE GOIAS	SH12296215	IPEGUARI	19/12/2019 09:06	19/12/2019 13:00	19/12/2019 09:06	19/12/2019 13:00	3,90	39	151,94	CHI
201912139295	CAIAPONIA	CP12252503	CAIAPONIA	19/12/2019 09:06	19/12/2019 23:50	19/12/2019 09:06	19/12/2019 23:50	14,72	6	88,34	CHI
201912134536	SANCLERLANDIA	1210014625	FIRMINOPOLIS S2	19/12/2019 09:07	19/12/2019 12:23	19/12/2019 09:07	19/12/2019 12:23	3,28	1	3,28	CHI
201912134539	MINEIROS	1390035521	PARQUE DAS EMAS	19/12/2019 09:07	19/12/2019 15:20	19/12/2019 09:07	19/12/2019 15:20	6,22	1	6,22	CHI
201912134541	PORTELANDIA	1470010851	PARQUE DAS EMAS	19/12/2019 09:08	19/12/2019 17:05	19/12/2019 09:08	19/12/2019 17:05	7,96	1	7,96	CHI
201912134545	RIO VERDE	630217506	RIO VERDE S2	19/12/2019 09:08	19/12/2019 14:22	19/12/2019 09:08	19/12/2019 14:22	5,22	1	5,22	CHI
201912134547	ANAPOLIS	10006255157	JUNDIAI S1	19/12/2019 09:08	19/12/2019 12:23	19/12/2019 09:08	19/12/2019 12:23	3,23	1	3,23	CHI
201912134551	BARRO ALTO	10004815520	BARRO ALTO	19/12/2019 09:09	19/12/2019 16:19	19/12/2019 09:09	19/12/2019 16:19	7,17	1	7,17	CHI
201912134554	JATAI	290214634	JATAI S2	19/12/2019 09:09	19/12/2019 10:55	19/12/2019 09:09	19/12/2019 10:55	1,77	1	1,77	CHI
201912134548	ANAPOLIS	21126148	JUNDIAI S1	19/12/2019 09:10	19/12/2019 14:34	19/12/2019 09:10	19/12/2019 14:34	5,38	1	5,38	CHI
201912142603	VILA PROPICIO	PV12041347	GOIANESIA S1	19/12/2019 09:12	20/12/2019 16:00	19/12/2019 09:12	20/12/2019 16:00	30,79	2	61,58	CHI
201912134585	GOIAS	10030290820	GOIAS	19/12/2019 09:13	19/12/2019 10:52	19/12/2019 09:13	19/12/2019 10:52	1,66	1	1,66	CHI
201912134586	PORTEIRAO	2470002376	RIO DOS BOIS	19/12/2019 09:13	19/12/2019 20:49	19/12/2019 09:13	19/12/2019 20:49	11,60	1	11,60	CHI
201912134710	MINEIROS	10001437710	PARQUE DAS EMAS	19/12/2019 09:18	19/12/2019 13:08	19/12/2019 09:18	19/12/2019 13:08	3,82	1	3,82	CHI
201912137824	COCALZINHO DE GOIAS	ZN11185140	COCALZINHO	19/12/2019 09:18	19/12/2019 15:30	19/12/2019 09:18	19/12/2019 15:30	6,20	67	415,34	CHI
201912134809	GOIANAPOLIS	GP11189568	DAIA S2	19/12/2019 09:20	19/12/2019 20:25	19/12/2019 19:34	19/12/2019 20:25	0,84	95	79,98	CHI
201912134830	LUZIANIA	10029750413	RIO VERMELHO	19/12/2019 09:23	19/12/2019 13:31	19/12/2019 09:23	19/12/2019 13:31	4,13	1	4,13	CHI
201912134849	PLANALTINA	2960256299	PLANALTINA	19/12/2019 09:24	19/12/2019 11:14	19/12/2019 09:24	19/12/2019 11:14	1,83	1	1,83	CHI
201912134863	JARAGUA	JA12297559	JARAGUA	19/12/2019 09:26	20/12/2019 11:12	19/12/2019 09:26	20/12/2019 11:12	25,76	18	463,65	CHI
201912134864	MOSSAMEDES	MD21220155	ITABERAI S2	19/12/2019 09:26	19/12/2019 11:24	19/12/2019 09:26	19/12/2019 11:24	1,96	2	3,91	CHI
201912135317	MAURILANDIA	ML11036528	RIO DOS BOIS	19/12/2019 09:26	19/12/2019 15:28	19/12/2019 09:26	19/12/2019 15:28	6,04	96	579,39	CHI
201912134868	COCALZINHO DE GOIAS	ZN11327488	GOIANESIA S1	19/12/2019 09:27	19/12/2019 19:11	19/12/2019 09:27	19/12/2019 19:11	9,72	1	9,72	CHI
201912134878	SAO JOAO D ALIANCA	JL12383338	SAO JOAO D ALIANCA	19/12/2019 09:28	19/12/2019 18:40	19/12/2019 09:28	19/12/2019 18:40	9,19	39	358,46	CHI

201912135034	MINEIROS	PW12296306	PARQUE DAS EMAS	19/12/2019 09:28	19/12/2019 14:01	19/12/2019 09:28	19/12/2019 14:01	4,54	27	122,53	CHI
201912135034	PORTELANDIA	PW12296306	PARQUE DAS EMAS	19/12/2019 09:28	19/12/2019 14:01	19/12/2019 09:28	19/12/2019 14:01	4,54	8	36,30	CHI
201912135243	MOSSAMEDES	MD12188234	FIRMINOPOLIS S2	19/12/2019 09:28	19/12/2019 14:01	19/12/2019 09:28	19/12/2019 14:01	4,54	34	154,36	CHI
201912137501	DIVINOPOLIS DE GOIAS	GH12151252	SAO DOMINGOS	19/12/2019 09:28	19/12/2019 14:48	19/12/2019 09:28	19/12/2019 14:48	5,32	6	31,90	CHI
201912137848	NOVA IGUACU DE GOIAS	NH12048720	SANTA TEREZINHA	19/12/2019 09:28	19/12/2019 18:42	19/12/2019 09:28	19/12/2019 18:42	9,22	37	341,31	CHI
201912134892	CEZARINA	1650000884	CEZARINA	19/12/2019 09:31	19/12/2019 11:51	19/12/2019 09:31	19/12/2019 11:51	2,33	1	2,33	CHI
201912137804	JATAI	JT12070007	JATAI S1	19/12/2019 09:31	19/12/2019 15:26	19/12/2019 09:31	19/12/2019 15:26	5,90	10	59,01	CHI
201912135014	CIDADE OCIDENTAL	LZ12086004	MARAJOARA	19/12/2019 09:33	19/12/2019 18:54	19/12/2019 09:33	19/12/2019 18:54	9,34	3	28,01	CHI
201912135020	FORMOSA	FA31085561	SAO JOAO D ALIANCA	19/12/2019 09:34	19/12/2019 15:20	19/12/2019 09:34	19/12/2019 15:20	5,76	1	5,76	CHI
201912135151	AMERICANO DO BRASIL	KB12000017	ANICUNS	19/12/2019 09:35	19/12/2019 09:58	19/12/2019 09:51	19/12/2019 09:58	0,10	18	1,88	CHI
201912135151	ANICUNS	KB12000017	ANICUNS	19/12/2019 09:35	19/12/2019 09:58	19/12/2019 09:51	19/12/2019 09:58	0,10	3	0,31	CHI
201912135030	MOSSAMEDES	MD21132538	ITABERAI S2	19/12/2019 09:36	19/12/2019 18:30	19/12/2019 09:36	19/12/2019 18:30	8,89	1	8,89	CHI
201912135038	POSSE	PS12256091	IACIARA S1	19/12/2019 09:37	19/12/2019 17:13	19/12/2019 09:37	19/12/2019 17:13	7,59	1	7,59	CHI
201912135048	ACREUNA	BZ21289547	ACREUNA	19/12/2019 09:38	19/12/2019 11:00	19/12/2019 09:38	19/12/2019 11:00	1,36	3	4,09	CHI
201912135055	ANAPOLIS	AN11000158	JUNDIAI S1	19/12/2019 09:39	19/12/2019 15:45	19/12/2019 09:39	19/12/2019 15:45	6,09	96	584,91	CHI
201912135065	PORTELANDIA	PW12303420	PARQUE DAS EMAS	19/12/2019 09:40	19/12/2019 14:48	19/12/2019 09:40	19/12/2019 14:48	5,12	14	71,65	CHI
201912136621	SANTA HELENA DE GOIAS	TD12213488	RIO DOS BOIS	19/12/2019 09:41	19/12/2019 12:51	19/12/2019 09:41	19/12/2019 12:51	3,16	3	9,48	CHI
201912136621	TURVELANDIA	TD12213488	RIO DOS BOIS	19/12/2019 09:41	19/12/2019 12:51	19/12/2019 09:41	19/12/2019 12:51	3,16	6	18,96	CHI
201912135049	BALIZA	BH12356956	BOM JARDIM	19/12/2019 09:42	19/12/2019 11:51	19/12/2019 09:42	19/12/2019 11:51	2,14	2	4,29	CHI
201912135079	JATAI	290009807	JATAI S2	19/12/2019 09:42	19/12/2019 12:25	19/12/2019 09:42	19/12/2019 12:25	2,71	1	2,71	CHI
201912135081	MINEIROS	02420214	PARQUE DAS EMAS	19/12/2019 09:42	19/12/2019 12:51	19/12/2019 09:42	19/12/2019 12:51	3,14	177	555,39	CHI
201912135081	PORTELANDIA	02420214	PARQUE DAS EMAS	19/12/2019 09:42	19/12/2019 12:51	19/12/2019 09:42	19/12/2019 12:51	3,14	100	313,78	CHI
201912135081	SANTA RITA DO ARAGUAIA	02420214	PARQUE DAS EMAS	19/12/2019 09:42	19/12/2019 12:51	19/12/2019 09:42	19/12/2019 12:51	3,14	17	53,34	CHI
201912137270	CAMPINACU	UC11275198	PORANGATU	19/12/2019 09:43	19/12/2019 16:37	19/12/2019 09:43	19/12/2019 16:37	6,89	80	550,93	CHI
201912135100	CORREGO DO OURO	CO21111479	FIRMINOPOLIS S2	19/12/2019 09:45	19/12/2019 13:42	19/12/2019 09:45	19/12/2019 13:42	3,95	1	3,95	CHI
201912135106	PALMEIRAS DE GOIAS	PL21327723	PALMEIRAS	19/12/2019 09:45	19/12/2019 17:32	19/12/2019 09:45	19/12/2019 17:32	7,77	1	7,77	CHI
201912135108	PIRENOPOLIS	PV21075594	SAO FRANCISCO DE GOIAS	19/12/2019 09:45	19/12/2019 13:55	19/12/2019 09:45	19/12/2019 13:55	4,15	1	4,15	CHI
201912135323	LUZIANIA	LZ12230142	RIO VERMELHO	19/12/2019 09:45	19/12/2019 11:27	19/12/2019 09:45	19/12/2019 11:27	1,70	30	50,97	CHI
201912135119	AMERICANO DO BRASIL	KB21277685	ANICUNS	19/12/2019 09:47	19/12/2019 11:04	19/12/2019 09:47	19/12/2019 11:04	1,28	1	1,28	CHI
201912135124	GOIAS	GS21059821	ITABERAI S1	19/12/2019 09:48	19/12/2019 12:05	19/12/2019 09:48	19/12/2019 12:05	2,28	1	2,28	CHI
201912135128	MONTE ALEGRE DE GOIAS	MA12280214	SAO DOMINGOS	19/12/2019 09:48	19/12/2019 15:09	19/12/2019 09:48	19/12/2019 15:09	5,34	5	26,71	CHI
201912135148	MOSSAMEDES	MD21157128	ITABERAI S2	19/12/2019 09:51	19/12/2019 19:45	19/12/2019 09:51	19/12/2019 19:45	9,89	1	9,89	CHI
201912135157	AGUA FRIA DE GOIAS	TL21302721	SAO JOAO D ALIANCA	19/12/2019 09:52	19/12/2019 15:50	19/12/2019 09:52	19/12/2019 15:50	5,96	1	5,96	CHI

201912135171	INACIOLANDIA	ID12359397	QUIRINOPOLIS	19/12/2019 09:53	19/12/2019 14:33	19/12/2019 09:53	19/12/2019 14:33	4,66	57	265,52	CHI
201912135171	ITUMBIARA	ID12359397	QUIRINOPOLIS	19/12/2019 09:53	19/12/2019 14:33	19/12/2019 09:53	19/12/2019 14:33	4,66	4	18,63	CHI
201912135179	PADRE BERNARDO	PB12162860	PADRE BERNARDO	19/12/2019 09:54	19/12/2019 15:55	19/12/2019 09:54	19/12/2019 15:55	6,01	1	6,01	CHI
201912135181	GOIAS	IU12060536	MATRINCHA	19/12/2019 09:54	20/12/2019 02:09	19/12/2019 09:54	20/12/2019 02:09	16,24	1	16,24	CHI
201912135181	ITAPIRAPUA	IU12060536	MATRINCHA	19/12/2019 09:54	20/12/2019 02:09	19/12/2019 09:54	20/12/2019 02:09	16,24	16	259,83	CHI
201912135185	SAO MIGUEL DO ARAGUAIA	SM11358711	SAO MIGUEL DO ARAGUAIA	19/12/2019 09:54	19/12/2019 15:48	19/12/2019 09:54	19/12/2019 15:48	5,88	1	5,88	CHI
201912136618	ARENOPOLIS	AY12000042	ARENOPOLIS	19/12/2019 09:54	20/12/2019 07:55	19/12/2019 09:54	20/12/2019 07:55	22,01	22	484,13	CHI
201912135207	IPAMERI	6940003856	CRISTALINA S1	19/12/2019 09:56	19/12/2019 17:08	19/12/2019 09:56	19/12/2019 17:08	7,19	1	7,19	CHI
201912135269	ITAGUARI	II12300111	ITABERAI S1	19/12/2019 09:56	19/12/2019 13:08	19/12/2019 09:56	19/12/2019 13:08	3,19	23	73,47	CHI
201912135269	ITAGUARU	II12300111	ITABERAI S1	19/12/2019 09:56	19/12/2019 13:08	19/12/2019 09:56	19/12/2019 13:08	3,19	1	3,19	CHI
201912135224	RIO VERDE	630595574	RIO VERDE S2	19/12/2019 09:59	19/12/2019 17:04	19/12/2019 09:59	19/12/2019 17:04	7,09	1	7,09	CHI
201912136418	JATAI	JT11240374	JATAI S2	19/12/2019 09:59	19/12/2019 11:52	19/12/2019 09:59	19/12/2019 11:52	1,87	82	153,48	CHI
201912135239	CRIXAS	NA12016533	MOZARLANDIA	19/12/2019 10:00	20/12/2019 10:51	19/12/2019 10:00	20/12/2019 10:51	24,84	1	24,84	CHI
201912135239	NOVA CRIXAS	NA12016533	MOZARLANDIA	19/12/2019 10:00	20/12/2019 10:51	19/12/2019 10:00	20/12/2019 10:51	24,84	1	24,84	CHI
201912135248	JARAGUA	JA21059958	JARAGUA	19/12/2019 10:02	19/12/2019 12:06	19/12/2019 10:02	19/12/2019 12:06	2,06	2	4,12	CHI
201912135264	ITABERAI	50116538	ITABERAI S2	19/12/2019 10:03	19/12/2019 10:49	19/12/2019 10:03	19/12/2019 10:49	0,75	1	0,75	CHI
201912135268	ALTO PARAISO DE GOIAS	BF12244571	SAO JOAO D ALIANCA	19/12/2019 10:04	19/12/2019 11:57	19/12/2019 10:04	19/12/2019 11:57	1,88	25	46,99	CHI
201912135280	RIO VERDE	RV11341030	CABRIUVA S1	19/12/2019 10:07	19/12/2019 14:30	19/12/2019 10:07	19/12/2019 14:30	4,38	95	415,99	CHI
201912135282	FORMOSA	610047048	ITUIQUIRA	19/12/2019 10:07	19/12/2019 12:44	19/12/2019 10:07	19/12/2019 12:44	2,61	1	2,61	CHI
201912135287	CRISTALINA	KR12401767	CRISTALINA S1	19/12/2019 10:08	19/12/2019 17:11	19/12/2019 10:08	19/12/2019 17:11	7,05	11	77,52	CHI
201912135305	LUZIANIA	LZ21209503	MARAJOARA	19/12/2019 10:10	19/12/2019 12:36	19/12/2019 10:10	19/12/2019 12:36	2,42	1	2,42	CHI
201912135304	LUZIANIA	120355292	RIO VERMELHO	19/12/2019 10:11	19/12/2019 20:48	19/12/2019 10:11	19/12/2019 20:48	10,61	1	10,61	CHI
201912135401	MINEIROS	MY21126171	PARQUE DAS EMAS	19/12/2019 10:12	19/12/2019 18:25	19/12/2019 10:12	19/12/2019 18:25	8,21	1	8,21	CHI
201912135406	MUNDO NOVO DE GOIAS	MH11035549	NOVA CRIXAS	19/12/2019 10:14	19/12/2019 11:28	19/12/2019 10:14	19/12/2019 11:28	1,23	126	155,23	CHI
201912135408	MINEIROS	MY12336395	PARQUE DAS EMAS	19/12/2019 10:14	20/12/2019 11:50	19/12/2019 10:14	20/12/2019 11:50	25,60	2	51,19	CHI
201912137516	LUZIANIA	LZ12314021	MARAJOARA	19/12/2019 10:15	19/12/2019 12:19	19/12/2019 10:15	19/12/2019 12:19	2,06	9	18,51	CHI
201912135427	RIO VERDE	SH12301407	SANTA HELENA S1	19/12/2019 10:17	19/12/2019 13:58	19/12/2019 10:17	19/12/2019 13:58	3,69	3	11,06	CHI
201912135427	SANTA HELENA DE GOIAS	SH12301407	SANTA HELENA S1	19/12/2019 10:17	19/12/2019 13:58	19/12/2019 10:17	19/12/2019 13:58	3,69	10	36,87	CHI
201912135428	NIQUELANDIA	2750098744	NIQUELANDIA SUBTRANSMISSAO	19/12/2019 10:17	19/12/2019 14:14	19/12/2019 10:17	19/12/2019 14:14	3,94	1	3,94	CHI
201912135509	AGUAS LINDAS DE GOIAS	10000276578	AGUAS LINDAS DE GOIAS S1	19/12/2019 10:18	19/12/2019 11:17	19/12/2019 10:18	19/12/2019 11:17	0,97	1	0,97	CHI
201912136536	SAO FRANCISCO DE GOIAS	SF12079156	SAO FRANCISCO DE GOIAS	19/12/2019 10:18	19/12/2019 12:40	19/12/2019 10:18	19/12/2019 12:40	2,37	10	23,66	CHI
201912135513	SAO LUIS DE MONTES BELOS	SL21342947	SAO LUIZ DOS MONTES BELOS	19/12/2019 10:19	19/12/2019 14:29	19/12/2019 10:19	19/12/2019 14:29	4,16	1	4,16	CHI
201912135601	SANTO ANTONIO DO DESCOBERTO	10000799813	AGUAS LINDAS DE GOIAS S2	19/12/2019 10:19	19/12/2019 17:33	19/12/2019 10:19	19/12/2019 17:33	7,22	1	7,22	CHI

201912135905	PALESTINA DE GOIAS	PY12132875	PALESTINA	19/12/2019 10:21	20/12/2019 17:51	19/12/2019 10:21	20/12/2019 15:54	29,55	17	502,34	CHI
201912135905	PALESTINA DE GOIAS	PY12223011	PALESTINA	19/12/2019 10:21	20/12/2019 17:51	20/12/2019 17:20	20/12/2019 17:51	0,51	51	25,91	CHI
201912138513	JARAGUA	JA12000214	JARAGUA	19/12/2019 10:21	19/12/2019 22:00	19/12/2019 10:21	19/12/2019 22:00	11,64	51	593,40	CHI
201912135910	ANAPOLIS	10030554878	ANAPOLIS UNIVERSITARIO S2	19/12/2019 10:22	19/12/2019 14:16	19/12/2019 10:22	19/12/2019 14:16	3,90	1	3,90	CHI
201912135920	CRISTALINA	KR12389576	CRISTALINA S2	19/12/2019 10:23	19/12/2019 13:16	19/12/2019 10:23	19/12/2019 13:16	2,88	1	2,88	CHI
201912135926	PARAUNA	980052490	PARAUNA	19/12/2019 10:24	19/12/2019 18:12	19/12/2019 10:24	19/12/2019 18:12	7,80	1	7,80	CHI
201912136101	BRITANIA	BT12316174	BRITANIA	19/12/2019 10:25	20/12/2019 15:48	19/12/2019 10:25	20/12/2019 15:48	29,38	3	88,14	CHI
201912136301	NIQUELANDIA	NQ11226896	URUACU	19/12/2019 10:25	19/12/2019 16:00	19/12/2019 10:25	19/12/2019 16:00	5,57	1	5,57	CHI
201912136403	ITAPURANGA	IK21206798	ITAPURANGA	19/12/2019 10:26	19/12/2019 11:52	19/12/2019 10:26	19/12/2019 11:52	1,42	1	1,42	CHI
201912136420	COCALZINHO DE GOIAS	ZN11327401	GOIANESIA S1	19/12/2019 10:29	19/12/2019 19:19	19/12/2019 10:29	19/12/2019 19:19	8,82	1	8,82	CHI
201912139876	COLINAS DO SUL	TI11116081	MINACU	19/12/2019 10:32	19/12/2019 20:29	19/12/2019 10:32	19/12/2019 20:29	9,94	57	566,42	CHI
201912136515	NOVA CRIXAS	NA12096364	NOVA CRIXAS	19/12/2019 10:33	19/12/2019 15:59	19/12/2019 10:33	19/12/2019 15:59	5,43	5	27,16	CHI
201912136524	RUBIATABA	RB21003312	RUBIATABA	19/12/2019 10:34	20/12/2019 15:12	19/12/2019 10:34	20/12/2019 15:12	28,63	1	28,63	CHI
201912136525	RIO VERDE	RV12000297	RIO VERDE S1	19/12/2019 10:34	19/12/2019 15:41	19/12/2019 10:34	19/12/2019 15:41	5,11	5	25,56	CHI
201912136535	MAURILANDIA	ML21303572	RIO DOS BOIS	19/12/2019 10:35	19/12/2019 18:03	19/12/2019 10:35	19/12/2019 18:03	7,47	1	7,47	CHI
201912136611	GOIAS	GS12307383	GOIAS	19/12/2019 10:36	19/12/2019 14:59	19/12/2019 10:36	19/12/2019 14:59	4,37	10	43,72	CHI
201912140160	VILA PROPICIO	NP12382400	GOIANESIA S1	19/12/2019 10:36	20/12/2019 12:21	19/12/2019 10:36	20/12/2019 12:21	25,74	6	154,44	CHI
201912136612	JATAI	SX12139578	JATAI S1	19/12/2019 10:37	19/12/2019 16:15	19/12/2019 10:37	19/12/2019 12:00	1,38	14	19,37	CHI
201912136612	SERRANOPOLIS	SX12139578	JATAI S1	19/12/2019 10:37	19/12/2019 16:15	19/12/2019 10:37	19/12/2019 12:00	1,38	33	45,65	CHI
201912136612	JATAI	SX12139578	JATAI S1	19/12/2019 10:37	19/12/2019 16:15	19/12/2019 12:46	19/12/2019 16:15	3,48	14	48,65	CHI
201912136612	SERRANOPOLIS	SX12139578	JATAI S1	19/12/2019 10:37	19/12/2019 16:15	19/12/2019 12:46	19/12/2019 16:15	3,48	33	114,68	CHI
201912136617	FAINA	FC12072193	GOIAS	19/12/2019 10:38	19/12/2019 16:58	19/12/2019 10:38	19/12/2019 16:58	6,33	12	75,98	CHI
201912136801	SERRANOPOLIS	MY21165921	CHAPADAO DO CEU	19/12/2019 10:38	19/12/2019 14:42	19/12/2019 10:38	19/12/2019 14:42	4,06	1	4,06	CHI
201912137205	COCALZINHO DE GOIAS	ZN21293816	COCALZINHO	19/12/2019 10:39	19/12/2019 17:52	19/12/2019 10:39	19/12/2019 17:52	7,20	1	7,20	CHI
201912137207	RIO VERDE	RV12037060	RIO VERDE S1	19/12/2019 10:40	19/12/2019 15:08	19/12/2019 10:40	19/12/2019 15:08	4,47	2	8,94	CHI
201912140821	PIRENOPOLIS	PV21054502	SAO FRANCISCO DE GOIAS	19/12/2019 10:40	19/12/2019 22:46	19/12/2019 10:40	19/12/2019 22:46	12,09	2	24,18	CHI
201912137219	PLANALTINA	10009519538	PLANALTINA	19/12/2019 10:41	19/12/2019 13:10	19/12/2019 10:41	19/12/2019 13:10	2,48	1	2,48	CHI
201912138323	FAINA	FC12321457	GOIAS	19/12/2019 10:41	19/12/2019 17:24	19/12/2019 10:41	19/12/2019 17:24	6,70	21	140,78	CHI
201912137221	PIRANHAS	PH12201806	PIRANHAS	19/12/2019 10:42	19/12/2019 22:20	19/12/2019 10:42	19/12/2019 22:20	11,63	40	465,22	CHI
201912137225	CEZARINA	CZ12314845	CEZARINA	19/12/2019 10:42	20/12/2019 08:10	19/12/2019 10:42	20/12/2019 08:10	21,45	8	171,62	CHI
201912137230	NOVA CRIXAS	NA21072429	NOVA CRIXAS	19/12/2019 10:43	19/12/2019 14:47	19/12/2019 10:43	19/12/2019 14:47	4,05	1	4,05	CHI
201912137236	AGUAS LINDAS DE GOIAS	4830142468	AGUAS LINDAS DE GOIAS S1	19/12/2019 10:44	19/12/2019 14:25	19/12/2019 10:44	19/12/2019 14:25	3,67	1	3,67	CHI
201912137243	FORMOSA	FA21051381	ITUIQUIRA	19/12/2019 10:46	19/12/2019 18:29	19/12/2019 10:46	19/12/2019 18:29	7,70	1	7,70	CHI

201912137251	JUSSARA	JR21120576	JUSSARA	19/12/2019 10:48	20/12/2019 14:15	19/12/2019 10:48	20/12/2019 14:15	27,45	1	27,45	CHI
201912132298	GOIAS	GS12073718	MATRINCHA	19/12/2019 10:50	19/12/2019 17:21	19/12/2019 10:50	19/12/2019 17:21	6,52	2	13,03	CHI
201912137261	NIQUELANDIA	NQ21235455	NIQUELANDIA SUBTRANSMISSAO	19/12/2019 10:50	20/12/2019 16:32	19/12/2019 10:50	20/12/2019 16:32	29,70	1	29,70	CHI
201912141984	ITAPIRAPUA	IU21140452	MATRINCHA	19/12/2019 10:50	21/12/2019 04:06	19/12/2019 10:50	21/12/2019 04:06	41,27	2	82,53	CHI
201912137268	CRIXAS	CX21145540	RUBIATABA	19/12/2019 10:51	20/12/2019 11:58	19/12/2019 10:51	20/12/2019 11:58	25,11	1	25,11	CHI
201912136719	AMERICANO DO BRASIL	KB21395087	ANICUNS	19/12/2019 10:52	19/12/2019 15:24	19/12/2019 10:52	19/12/2019 15:24	4,52	1	4,52	CHI
201912137283	NIQUELANDIA	2750073681	NIQUELANDIA SUBTRANSMISSAO	19/12/2019 10:52	19/12/2019 15:31	19/12/2019 10:52	19/12/2019 15:31	4,64	1	4,64	CHI
201912137285	INDIARA	IY12385120	ACREUNA	19/12/2019 10:53	19/12/2019 12:50	19/12/2019 10:53	19/12/2019 12:50	1,95	4	7,80	CHI
201912137288	GUARINOS	GF12181361	SANTA TEREZINHA	19/12/2019 10:53	19/12/2019 18:52	19/12/2019 10:53	19/12/2019 18:52	7,98	2	15,95	CHI
201912137296	GOIANAPOLIS	GP21327840	DAIA S2	19/12/2019 10:53	19/12/2019 15:21	19/12/2019 10:53	19/12/2019 15:21	4,46	2	8,92	CHI
201912137412	ANICUNS	AC21021759	ANICUNS	19/12/2019 10:56	19/12/2019 14:24	19/12/2019 10:56	19/12/2019 14:24	3,46	1	3,46	CHI
201912137414	MINEIROS	MY21374002	PARQUE DAS EMAS	19/12/2019 10:56	20/12/2019 12:30	19/12/2019 10:56	20/12/2019 12:30	25,56	1	25,56	CHI
201912137502	GOIANESIA	550128815	GOIANESIA S2	19/12/2019 10:57	19/12/2019 14:50	19/12/2019 10:57	19/12/2019 14:50	3,88	1	3,88	CHI
201912138565	COLINAS DO SUL	TI11116080	MINACU	19/12/2019 10:57	19/12/2019 19:12	19/12/2019 10:57	19/12/2019 19:12	8,24	65	535,87	CHI
201912137507	JARAGUA	JA21253404	JARAGUA	19/12/2019 10:58	19/12/2019 19:12	19/12/2019 10:58	19/12/2019 19:12	8,24	2	16,47	CHI
201912137509	MINACU	IH12241988	MINACU	19/12/2019 10:58	19/12/2019 11:55	19/12/2019 10:58	19/12/2019 11:55	0,93	16	14,95	CHI
201912137513	ANICUNS	AC12204048	ANICUNS	19/12/2019 10:59	19/12/2019 20:28	19/12/2019 10:59	19/12/2019 20:28	9,48	1	9,48	CHI
201912142224	ANICUNS	AC12323621	ANICUNS	19/12/2019 10:59	20/12/2019 08:00	19/12/2019 10:59	20/12/2019 08:00	21,01	10	210,10	CHI
201912138353	FLORES DE GOIAS	FB12044974RE	IACIARA S2	19/12/2019 11:00	19/12/2019 14:43	19/12/2019 11:00	19/12/2019 14:43	3,71	238	884,04	CHI
201912138353	FORMOSA	FB12044974RE	IACIARA S2	19/12/2019 11:00	19/12/2019 14:43	19/12/2019 11:00	19/12/2019 14:43	3,71	1	3,71	CHI
201912138353	VILA BOA	FB12044974RE	IACIARA S2	19/12/2019 11:00	19/12/2019 14:43	19/12/2019 11:00	19/12/2019 14:43	3,71	4	14,86	CHI
201912137533	PALMEIRAS DE GOIAS	PL21125174	PALMEIRAS	19/12/2019 11:04	19/12/2019 13:40	19/12/2019 11:04	19/12/2019 13:40	2,61	1	2,61	CHI
201912137535	ALTO PARAISO DE GOIAS	BF21244615	SAO JOAO D ALIANCA	19/12/2019 11:05	19/12/2019 18:59	19/12/2019 11:05	19/12/2019 18:59	7,89	2	15,79	CHI
201912137538	VILA PROPICIO	10001418090	GOIANESIA S1	19/12/2019 11:06	20/12/2019 12:01	19/12/2019 11:06	20/12/2019 12:01	24,91	1	24,91	CHI
201912137517	SANTO ANTONIO DO DESCOBERTO	SN11199580	ALEXANIA	19/12/2019 11:07	19/12/2019 11:39	19/12/2019 11:07	19/12/2019 11:39	0,52	224	116,48	CHI
201912137549	CRISTALINA	KR21411027	CRISTALINA S1	19/12/2019 11:08	19/12/2019 18:01	19/12/2019 11:08	19/12/2019 18:01	6,87	0	0,00	CHI
201912137601	LUZIANIA	LZ11290811	RIO VERMELHO	19/12/2019 11:10	19/12/2019 15:43	19/12/2019 11:10	19/12/2019 15:43	4,54	17	77,17	CHI
201912138223	ITARUMA	IM12370091	CACHOEIRA ALTA	19/12/2019 11:10	19/12/2019 17:50	19/12/2019 11:10	19/12/2019 17:50	6,66	8	53,30	CHI
201912137816	PIRANHAS	PH11188473	PIRANHAS	19/12/2019 11:15	19/12/2019 13:34	19/12/2019 11:15	19/12/2019 13:34	2,32	126	291,90	CHI
201912137823	ANAPOLIS	20412630	ANAPOLIS UNIVERSITARIO S2	19/12/2019 11:16	20/12/2019 01:26	19/12/2019 11:16	20/12/2019 01:26	14,16	1	14,16	CHI
201912137827	AMARALINA	MQ12197505	NOVA CRIXAS	19/12/2019 11:18	19/12/2019 19:47	19/12/2019 11:18	19/12/2019 19:47	8,48	5	42,38	CHI
201912137827	UIRAPURU	MQ12197505	NOVA CRIXAS	19/12/2019 11:18	19/12/2019 19:47	19/12/2019 11:18	19/12/2019 19:47	8,48	3	25,43	CHI
201912137842	LUZIANIA	LZ21139702	MARAJOARA	19/12/2019 11:21	19/12/2019 21:11	19/12/2019 11:21	19/12/2019 21:11	9,83	1	9,83	CHI

201912137853	CRISTALINA	10024126010	CRISTALINA S1	19/12/2019 11:24	19/12/2019 16:37	19/12/2019 11:24	19/12/2019 16:37	5,21	1	5,21	CHI
201912137908	CABECEIRAS	03740424	ITIQUEIRA	19/12/2019 11:24	19/12/2019 17:20	19/12/2019 11:24	19/12/2019 13:10	1,76	2904	5105,39	CHI
201912137908	CABECEIRAS	FA13154417	ITIQUEIRA	19/12/2019 11:24	19/12/2019 17:20	19/12/2019 11:24	19/12/2019 13:10	1,76	48	84,39	CHI
201912137908	CABECEIRAS	FA13154417	ITIQUEIRA	19/12/2019 11:24	19/12/2019 17:20	19/12/2019 11:24	19/12/2019 13:10	1,76	199	349,85	CHI
201912137908	CABECEIRAS	03740424	ITIQUEIRA	19/12/2019 11:24	19/12/2019 17:20	19/12/2019 11:24	19/12/2019 13:10	1,76	24	42,19	CHI
201912137908	DISTRITO FEDERAL	03740424	ITIQUEIRA	19/12/2019 11:24	19/12/2019 17:20	19/12/2019 11:24	19/12/2019 13:10	1,76	1	1,76	CHI
201912137908	DISTRITO FEDERAL	03740424	ITIQUEIRA	19/12/2019 11:24	19/12/2019 17:20	19/12/2019 11:24	19/12/2019 13:10	1,76	1	1,76	CHI
201912137908	FORMOSA	FA13154417	ITIQUEIRA	19/12/2019 11:24	19/12/2019 17:20	19/12/2019 11:24	19/12/2019 13:10	1,76	3	5,27	CHI
201912137908	FORMOSA	FA13154417	ITIQUEIRA	19/12/2019 11:24	19/12/2019 17:20	19/12/2019 11:24	19/12/2019 13:10	1,76	1	1,76	CHI
201912137908	FORMOSA	03740424	ITIQUEIRA	19/12/2019 11:24	19/12/2019 17:20	19/12/2019 11:24	19/12/2019 16:18	4,90	3	14,71	CHI
201912137908	CABECEIRAS	FA13195830	ITIQUEIRA	19/12/2019 11:24	19/12/2019 17:20	19/12/2019 17:05	19/12/2019 17:20	0,24	48	11,59	CHI
201912137908	FORMOSA	FA13195830	ITIQUEIRA	19/12/2019 11:24	19/12/2019 17:20	19/12/2019 17:05	19/12/2019 17:20	0,24	3	0,72	CHI
201912137861	NOVO BRASIL	NB21250868	JUSSARA	19/12/2019 11:25	21/12/2019 07:33	19/12/2019 11:25	21/12/2019 07:33	44,13	1	44,13	CHI
201912137878	ANICUNS	AC21308534	ANICUNS	19/12/2019 11:27	19/12/2019 16:00	19/12/2019 11:27	19/12/2019 16:00	4,53	1	4,53	CHI
201912137896	JANDAIA	JD11231836	PALMEIRAS	19/12/2019 11:32	19/12/2019 17:54	19/12/2019 11:32	19/12/2019 17:54	6,37	61	388,33	CHI
201912137903	CRISTALINA	KR21165556	CRISTALINA S2	19/12/2019 11:34	19/12/2019 19:43	19/12/2019 11:34	19/12/2019 19:43	8,13	1	8,13	CHI
201912137915	CORUMBA DE GOIAS	CB21374476	CORUMBA	19/12/2019 11:34	19/12/2019 13:36	19/12/2019 11:34	19/12/2019 13:36	2,02	1	2,02	CHI
201912137918	CAIAPONIA	CP12238699	PALESTINA	19/12/2019 11:37	19/12/2019 19:52	19/12/2019 11:37	19/12/2019 19:52	8,24	8	65,91	CHI
201912137933	LUZIANIA	120426470	RIO VERMELHO	19/12/2019 11:39	19/12/2019 13:08	19/12/2019 11:39	19/12/2019 13:08	1,47	1	1,47	CHI
201912137936	LUZIANIA	120246892	RIO VERMELHO	19/12/2019 11:39	19/12/2019 21:58	19/12/2019 11:39	19/12/2019 21:58	10,30	1	10,30	CHI
201912137941	RIO VERDE	RV12402221	CABRIUVA S2	19/12/2019 11:40	19/12/2019 16:20	19/12/2019 11:40	19/12/2019 16:20	4,67	2	9,34	CHI
201912137944	PARAUNA	980022599	PARAUNA	19/12/2019 11:41	19/12/2019 18:23	19/12/2019 11:41	19/12/2019 18:23	6,71	1	6,71	CHI
201912138003	PORANGATU	PO12208614	PORANGATU	19/12/2019 11:42	19/12/2019 13:55	19/12/2019 11:42	19/12/2019 13:55	2,21	9	19,90	CHI
201912138008	FLORES DE GOIAS	9620004650	IACIARA S2	19/12/2019 11:43	19/12/2019 16:35	19/12/2019 11:43	19/12/2019 16:35	4,86	1	4,86	CHI
201912139029	CAIAPONIA	CP12380880	CAIAPONIA	19/12/2019 11:45	20/12/2019 02:47	19/12/2019 11:45	20/12/2019 02:47	15,03	10	150,29	CHI
201912138210	ANAPOLIS	20462220	JUNDIAI S2	19/12/2019 11:47	19/12/2019 14:11	19/12/2019 11:47	19/12/2019 14:11	2,40	1	2,40	CHI
201912138211	CAIAPONIA	PY12011439	PALESTINA	19/12/2019 11:48	20/12/2019 08:15	19/12/2019 11:48	20/12/2019 08:15	20,45	115	2351,53	CHI
201912138211	PALESTINA DE GOIAS	PY12011439	PALESTINA	19/12/2019 11:48	20/12/2019 08:15	19/12/2019 11:48	20/12/2019 08:15	20,45	25	511,20	CHI
201912138214	MINEIROS	SU12184127	SANTA RITA DO ARAGUAIA	19/12/2019 11:48	20/12/2019 13:22	19/12/2019 11:48	20/12/2019 13:22	25,56	14	357,81	CHI
201912138218	ANICUNS	AC21065204	ANICUNS	19/12/2019 11:49	19/12/2019 16:36	19/12/2019 11:49	19/12/2019 16:36	4,77	1	4,77	CHI
201912142605	JARAGUA	JA12328516	JARAGUA	19/12/2019 11:49	20/12/2019 02:39	19/12/2019 11:49	20/12/2019 02:39	14,83	20	296,60	CHI
201912138222	AGUAS LINDAS DE GOIAS	4830074815	AGUAS LINDAS DE GOIAS S2	19/12/2019 11:50	19/12/2019 15:16	19/12/2019 11:50	19/12/2019 15:16	3,42	1	3,42	CHI
201912138226	ACREUNA	BZ21322230	ACREUNA	19/12/2019 11:51	19/12/2019 14:24	19/12/2019 11:51	19/12/2019 14:24	2,54	1	2,54	CHI

201912138238	MONTE ALEGRE DE GOIAS	MA12236705	SAO DOMINGOS	19/12/2019 11:54	19/12/2019 16:13	19/12/2019 11:54	19/12/2019 16:13	4,30	11	47,34	CHI
201912138238	NOVA ROMA	MA12236705	SAO DOMINGOS	19/12/2019 11:54	19/12/2019 16:13	19/12/2019 11:54	19/12/2019 16:13	4,30	56	241,02	CHI
201912138256	PORANGATU	PO12239649	MARA ROSA	19/12/2019 11:56	19/12/2019 20:20	19/12/2019 11:56	19/12/2019 20:20	8,39	1	8,39	CHI
201912138269	PARAUNA	PU21118401	PARAUNA	19/12/2019 12:00	19/12/2019 15:44	19/12/2019 12:00	19/12/2019 15:44	3,73	1	3,73	CHI
201912138270	ANICUNS	AC12259088	ANICUNS	19/12/2019 12:00	19/12/2019 17:53	19/12/2019 12:00	19/12/2019 17:53	5,87	53	310,95	CHI
201912138275	FAZENDA NOVA	FN12060710	IPORA	19/12/2019 12:02	21/12/2019 01:01	19/12/2019 12:02	21/12/2019 01:01	36,98	37	1368,22	CHI
201912136720	AMERICANO DO BRASIL	KB21322811	ANICUNS	19/12/2019 12:08	19/12/2019 15:45	19/12/2019 12:08	19/12/2019 15:45	3,61	1	3,61	CHI
201912138308	LUZIANIA	120305884	RIO VERMELHO	19/12/2019 12:09	19/12/2019 20:12	19/12/2019 12:09	19/12/2019 20:12	8,05	1	8,05	CHI
201912138312	CORUMBA DE GOIAS	CB21171469	CORUMBA	19/12/2019 12:09	19/12/2019 17:39	19/12/2019 12:09	19/12/2019 17:39	5,49	2	10,98	CHI
201912138314	SERRANOPOLIS	SX21191147	CACHOEIRA ALTA	19/12/2019 12:10	20/12/2019 20:09	19/12/2019 12:10	20/12/2019 20:09	31,98	1	31,98	CHI
201912141353	GOIAS	90105205	MATRINCHA	19/12/2019 12:13	19/12/2019 19:21	19/12/2019 12:13	19/12/2019 19:21	7,14	1	7,14	CHI
201912138330	MONTIVIDIU DO NORTE	MX21153580	PORANGATU	19/12/2019 12:14	19/12/2019 13:42	19/12/2019 12:14	19/12/2019 13:42	1,46	1	1,46	CHI
201912138331	LUZIANIA	120404370	RIO VERMELHO	19/12/2019 12:15	19/12/2019 19:43	19/12/2019 12:15	19/12/2019 19:43	7,47	1	7,47	CHI
201912138387	AMORINOPOLIS	AM12000028	IPORA	19/12/2019 12:16	20/12/2019 02:23	19/12/2019 12:16	20/12/2019 02:23	14,11	5	70,54	CHI
201912138341	JARAGUA	JA12297378	JARAGUA	19/12/2019 12:17	19/12/2019 19:12	19/12/2019 12:17	19/12/2019 19:12	6,92	37	256,16	CHI
201912138403	MINACU	IH11202476	MINACU	19/12/2019 12:20	19/12/2019 22:10	19/12/2019 12:20	19/12/2019 22:10	9,83	14	137,66	CHI
201912138446	JANDAIA	JD12026382	PALMEIRAS	19/12/2019 12:22	19/12/2019 14:31	19/12/2019 12:22	19/12/2019 14:31	2,15	12	25,76	CHI
201912138369	SANTA RITA DO ARAGUAIA	SU11256847	SANTA RITA DO ARAGUAIA	19/12/2019 12:25	19/12/2019 20:26	19/12/2019 12:25	19/12/2019 20:26	8,02	1	8,02	CHI
201912138371	SILVANIA	SV21284589	DAIA S2	19/12/2019 12:25	20/12/2019 06:24	19/12/2019 12:25	20/12/2019 06:24	17,98	1	17,98	CHI
201912138395	ANICUNS	AC12020336	ANICUNS	19/12/2019 12:32	19/12/2019 20:48	19/12/2019 12:32	19/12/2019 20:48	8,26	13	107,44	CHI
201912138402	IPAMERI	IP12100702	CRISTALINA S2	19/12/2019 12:33	19/12/2019 15:57	19/12/2019 12:33	19/12/2019 15:57	3,39	1	3,39	CHI
201912138404	CAMPINORTE	CR12190203	MARA ROSA	19/12/2019 12:34	20/12/2019 12:20	19/12/2019 12:34	20/12/2019 12:20	23,76	2	47,53	CHI
201912138411	LUZIANIA	120029583	RIO VERMELHO	19/12/2019 12:35	19/12/2019 15:04	19/12/2019 12:35	19/12/2019 15:04	2,47	1	2,47	CHI
201912138414	ALEXANIA	AX12319851	ALEXANIA	19/12/2019 12:36	19/12/2019 15:21	19/12/2019 12:36	19/12/2019 15:21	2,74	21	57,48	CHI
201912138420	SANTA BARBARA DE GOIAS	SB21338404	ANICUNS	19/12/2019 12:37	19/12/2019 17:20	19/12/2019 12:37	19/12/2019 17:20	4,71	5	23,56	CHI
201912138423	ARAGARCAS	AG11341727	IPORA	19/12/2019 12:37	20/12/2019 08:20	19/12/2019 12:37	20/12/2019 08:20	19,70	18	354,69	CHI
201912138428	ANAPOLIS	AN21382880	JUNDIAI S2	19/12/2019 12:38	19/12/2019 14:48	19/12/2019 12:38	19/12/2019 14:48	2,16	1	2,16	CHI
201912138716	CRIXAS	CX11108000	SERRA DO OURO	19/12/2019 12:43	19/12/2019 15:16	19/12/2019 12:43	19/12/2019 15:16	2,55	142	362,14	CHI
201912138449	NAZARIO	440019643	ANICUNS	19/12/2019 12:44	19/12/2019 14:59	19/12/2019 12:44	19/12/2019 14:59	2,25	1	2,25	CHI
201912138458	ALTO PARAISO DE GOIAS	BF21144675	NIQUELANDIA SUBTRANSMISSAO	19/12/2019 12:45	19/12/2019 16:45	19/12/2019 12:45	19/12/2019 16:45	3,99	1	3,99	CHI
201912138460	COCALZINHO DE GOIAS	ZN21147364	AGUAS LINDAS DE GOIAS S2	19/12/2019 12:48	19/12/2019 17:18	19/12/2019 12:48	19/12/2019 17:18	4,50	1	4,50	CHI
201912138708	GOIANAPOLIS	GP10400671	DAIA S2	19/12/2019 12:48	19/12/2019 18:42	19/12/2019 13:32	19/12/2019 15:59	2,45	80	195,78	CHI
201912138708	GOIANAPOLIS	03380224	DAIA S2	19/12/2019 12:48	19/12/2019 18:42	19/12/2019 13:32	19/12/2019 17:23	3,85	742	2860,00	CHI

201912138708	LEOPOLDO DE BULHOES	03380224	DAIA S2	19/12/2019 12:48	19/12/2019 18:42	19/12/2019 13:32	19/12/2019 17:23	3,85	111	427,84	CHI
201912138708	GOIANAPOLIS	GP13339397	DAIA S2	19/12/2019 12:48	19/12/2019 18:42	19/12/2019 16:34	19/12/2019 18:03	1,49	80	119,09	CHI
201912138708	ANAPOLIS	GP12382434	DAIA S2	19/12/2019 12:48	19/12/2019 18:42	19/12/2019 16:34	19/12/2019 18:04	1,52	8	12,13	CHI
201912138708	GOIANAPOLIS	GP12382434	DAIA S2	19/12/2019 12:48	19/12/2019 18:42	19/12/2019 16:34	19/12/2019 18:04	1,52	3	4,55	CHI
201912138708	LEOPOLDO DE BULHOES	GP12382434	DAIA S2	19/12/2019 12:48	19/12/2019 18:42	19/12/2019 16:34	19/12/2019 18:04	1,52	203	307,83	CHI
201912138708	LEOPOLDO DE BULHOES	GP10400671	DAIA S2	19/12/2019 12:48	19/12/2019 18:42	19/12/2019 16:34	19/12/2019 18:42	2,15	403	865,89	CHI
201912138465	URUACU	UR12320928	URUACU	19/12/2019 12:51	19/12/2019 18:33	19/12/2019 12:51	19/12/2019 18:33	5,69	17	96,65	CHI
201912138469	RIO VERDE	630138382	RIO VERDE S2	19/12/2019 12:52	19/12/2019 17:04	19/12/2019 12:52	19/12/2019 17:04	4,19	1	4,19	CHI
201912138470	MONTES CLAROS DE GOIAS	ME21355669	IPORA	19/12/2019 12:52	19/12/2019 21:19	19/12/2019 12:52	19/12/2019 21:19	8,44	2	16,88	CHI
201912139420	BURITINOPOLIS	BQ12344370RE	IACIARA S2	19/12/2019 12:53	19/12/2019 20:29	19/12/2019 12:53	19/12/2019 20:29	7,60	256	1945,67	CHI
201912139420	MAMBAI	BQ12344370RE	IACIARA S2	19/12/2019 12:53	19/12/2019 20:29	19/12/2019 12:53	19/12/2019 20:29	7,60	1	7,60	CHI
201912138494	IACIARA	IA12206170	IACIARA S1	19/12/2019 12:59	19/12/2019 15:08	19/12/2019 12:59	19/12/2019 15:08	2,14	80	171,31	CHI
201912138509	URUACU	UR21117968	URUACU	19/12/2019 13:02	19/12/2019 18:03	19/12/2019 13:02	19/12/2019 18:03	5,02	1	5,02	CHI
201912138510	NOVO GAMA	LZ21102069	MARAJOARA	19/12/2019 13:02	19/12/2019 20:22	19/12/2019 13:02	19/12/2019 20:22	7,33	1	7,33	CHI
201912138659	NIQUELANDIA	NQ12314130	NIQUELANDIA SUBTRANSMISSAO	19/12/2019 13:03	19/12/2019 22:15	19/12/2019 13:03	19/12/2019 22:15	9,19	12	110,33	CHI
201912138523	BALIZA	BM12156550	BOM JARDIM	19/12/2019 13:04	19/12/2019 16:07	19/12/2019 13:04	19/12/2019 16:07	3,04	1	3,04	CHI
201912138523	BOM JARDIM DE GOIAS	BM12156550	BOM JARDIM	19/12/2019 13:04	19/12/2019 16:07	19/12/2019 13:04	19/12/2019 16:07	3,04	95	288,35	CHI
201912138529	SANTA HELENA DE GOIAS	400043002	IPEGUARI	19/12/2019 13:07	19/12/2019 19:00	19/12/2019 13:07	19/12/2019 19:00	5,88	1	5,88	CHI
201912145022	BRITANIA	BT12106209	BRITANIA	19/12/2019 13:09	20/12/2019 17:20	19/12/2019 13:09	20/12/2019 17:20	28,17	13	366,19	CHI
201912138540	ANAPOLIS	AN12376524	ANAPOLIS UNIVERSITARIO S1	19/12/2019 13:11	19/12/2019 20:22	19/12/2019 13:11	19/12/2019 20:22	7,18	1	7,18	CHI
201912138541	ITARUMA	IM21193997	CACHOEIRA ALTA	19/12/2019 13:11	20/12/2019 12:24	19/12/2019 13:11	20/12/2019 12:24	23,21	1	23,21	CHI
201912138548	ANICUNS	AC21019261	ANICUNS	19/12/2019 13:13	19/12/2019 17:22	19/12/2019 13:13	19/12/2019 17:22	4,15	1	4,15	CHI
201912138556	VILA PROPICIO	NP11232986	GOIANESIA S1	19/12/2019 13:14	20/12/2019 11:30	19/12/2019 13:14	20/12/2019 11:30	22,26	1	22,26	CHI
201912138558	SANTA TEREZINHA DE GOIAS	SG21237409	SANTA TEREZINHA	19/12/2019 13:14	19/12/2019 18:20	19/12/2019 13:14	19/12/2019 18:20	5,09	1	5,09	CHI
201912138603	NIQUELANDIA	NQ11171086	BARRO ALTO	19/12/2019 13:21	20/12/2019 15:54	19/12/2019 13:21	20/12/2019 15:54	26,54	2	53,09	CHI
201912138605	MINEIROS	MY12045367	PARQUE DAS EMAS	19/12/2019 13:22	20/12/2019 19:30	19/12/2019 13:22	20/12/2019 19:30	30,13	26	783,43	CHI
201912138606	GOIAS	GS12162481	GOIAS	19/12/2019 13:22	19/12/2019 17:05	19/12/2019 13:22	19/12/2019 17:05	3,71	10	37,14	CHI
201912138607	JATAI	JT21000137	JATAI S2	19/12/2019 13:22	19/12/2019 15:27	19/12/2019 13:22	19/12/2019 15:27	2,08	1	2,08	CHI
201912138628	GOIANESIA	550162630	GOIANESIA S2	19/12/2019 13:27	20/12/2019 10:20	19/12/2019 13:27	20/12/2019 10:20	20,88	1	20,88	CHI
201912138629	PORANGATU	PO12253874	PORANGATU	19/12/2019 13:27	19/12/2019 19:55	19/12/2019 13:27	19/12/2019 19:55	6,46	5	32,28	CHI
201912138634	ITABERAI	10003113076	ITABERAI S2	19/12/2019 13:28	19/12/2019 18:05	19/12/2019 13:28	19/12/2019 18:05	4,62	1	4,62	CHI
201912138645	JARAGUA	JA11121797	SAO FRANCISCO DE GOIAS	19/12/2019 13:31	20/12/2019 01:26	19/12/2019 13:31	20/12/2019 01:26	11,92	16	190,65	CHI
201912138654	RIO VERDE	RV21370288	MONTIVIDIU T	19/12/2019 13:31	19/12/2019 19:40	19/12/2019 13:31	19/12/2019 19:40	6,14	1	6,14	CHI

201912138822	NIQUELANDIA	NQ12235313	NIQUELANDIA SUBTRANSMISSAO	19/12/2019 13:31	20/12/2019 03:00	19/12/2019 13:31	20/12/2019 03:00	13,48	6	80,87	CHI
201912138657	CIDADE OCIDENTAL	LZ12000439	MARAJOARA	19/12/2019 13:32	19/12/2019 17:12	19/12/2019 13:32	19/12/2019 17:12	3,66	1	3,66	CHI
201912138823	IACIARA	IA11249579	IACIARA S1	19/12/2019 13:33	19/12/2019 17:45	19/12/2019 13:33	19/12/2019 17:45	4,19	80	335,58	CHI
201912138681	ALEXANIA	AX21146409	ALEXANIA	19/12/2019 13:36	19/12/2019 15:31	19/12/2019 13:36	19/12/2019 15:31	1,90	1	1,90	CHI
201912138688	ITAPIRAPUA	IU21014705	MATRINCHA	19/12/2019 13:38	20/12/2019 06:55	19/12/2019 13:38	20/12/2019 06:55	17,28	1	17,28	CHI
201912138690	AMARALINA	LC12308848	MARA ROSA	19/12/2019 13:39	19/12/2019 21:01	19/12/2019 13:39	19/12/2019 21:01	7,36	1	7,36	CHI
201912138691	CACHOEIRA ALTA	CA12199872	CACHOEIRA ALTA	19/12/2019 13:40	20/12/2019 15:34	19/12/2019 13:40	20/12/2019 15:34	25,89	1	25,89	CHI
201912138697	AGUAS LINDAS DE GOIAS	10016313559	AGUAS LINDAS DE GOIAS S1	19/12/2019 13:41	19/12/2019 14:27	19/12/2019 13:41	19/12/2019 14:27	0,76	1	0,76	CHI
201912138711	JUSSARA	JR11362411	JUSSARA	19/12/2019 13:42	19/12/2019 17:53	19/12/2019 14:07	19/12/2019 14:40	0,55	49	26,90	CHI
201912138711	JUSSARA	JR11220007	JUSSARA	19/12/2019 13:42	19/12/2019 17:53	19/12/2019 16:00	19/12/2019 16:33	0,55	24	13,23	CHI
201912138711	JUSSARA	JR11378850	JUSSARA	19/12/2019 13:42	19/12/2019 17:53	19/12/2019 17:08	19/12/2019 17:53	0,75	32	23,86	CHI
201912138709	ALTO PARAISO DE GOIAS	BF21208748	NIQUELANDIA SUBTRANSMISSAO	19/12/2019 13:43	19/12/2019 16:22	19/12/2019 13:43	19/12/2019 16:22	2,63	1	2,63	CHI
201912138715	ANAPOLIS	20427645	ANAPOLIS UNIVERSITARIO S2	19/12/2019 13:44	19/12/2019 18:05	19/12/2019 13:44	19/12/2019 18:05	4,34	1	4,34	CHI
201912138730	BURITI DE GOIAS	BS21041415	FIRMINOPOLIS S2	19/12/2019 13:48	20/12/2019 08:39	19/12/2019 13:48	20/12/2019 08:39	18,84	1	18,84	CHI
201912138777	ARUANA	00140224	ARUANA	19/12/2019 13:48	19/12/2019 19:23	19/12/2019 13:48	19/12/2019 16:24	2,60	430	1117,52	CHI
201912138777	ARUANA	00140224	ARUANA	19/12/2019 13:48	19/12/2019 19:23	19/12/2019 13:48	19/12/2019 17:25	3,61	245	883,36	CHI
201912138777	ARUANA	AK12259760LD	ARUANA	19/12/2019 13:48	19/12/2019 19:23	19/12/2019 13:48	19/12/2019 17:50	4,02	7	28,14	CHI
201912138777	ARUANA	00140224	ARUANA	19/12/2019 13:48	19/12/2019 19:23	19/12/2019 13:48	19/12/2019 18:56	5,13	4	20,51	CHI
201912138777	ARUANA	00140224	ARUANA	19/12/2019 13:48	19/12/2019 19:23	19/12/2019 13:48	19/12/2019 19:23	5,58	48	267,60	CHI
201912138733	RUBIATABA	RB21201330	RUBIATABA	19/12/2019 13:49	20/12/2019 16:58	19/12/2019 13:49	20/12/2019 16:58	27,14	1	27,14	CHI
201912138735	JARAGUA	70082194	JARAGUA	19/12/2019 13:49	19/12/2019 15:25	19/12/2019 13:49	19/12/2019 15:25	1,59	1	1,59	CHI
201912138738	POSSE	PS12217661	IACIARA S2	19/12/2019 13:49	19/12/2019 16:19	19/12/2019 13:49	19/12/2019 16:19	2,49	44	109,41	CHI
201912138741	MINEIROS	MY12274044	PARQUE DAS EMAS	19/12/2019 13:50	20/12/2019 14:45	19/12/2019 13:50	20/12/2019 14:45	24,91	2	49,83	CHI
201912138743	IPAMERI	IP21133653	CRISTALINA S2	19/12/2019 13:50	19/12/2019 15:25	19/12/2019 13:50	19/12/2019 15:25	1,57	1	1,57	CHI
201912138745	HEITORAI	HE11224021	ITAPURANGA	19/12/2019 13:51	19/12/2019 16:28	19/12/2019 13:51	19/12/2019 16:28	2,62	2	5,25	CHI
201912138773	NIQUELANDIA	NQ12197539	NIQUELANDIA SUBTRANSMISSAO	19/12/2019 13:54	19/12/2019 15:49	19/12/2019 13:54	19/12/2019 15:49	1,90	14	26,61	CHI
201912138775	MONTES CLAROS DE GOIAS	ME21372133	IPORA	19/12/2019 13:55	20/12/2019 07:02	19/12/2019 13:55	20/12/2019 07:02	17,11	1	17,11	CHI
201912138806	ITAPURANGA	IK11021605	ITAPURANGA	19/12/2019 13:57	19/12/2019 17:50	19/12/2019 13:57	19/12/2019 17:50	3,88	179	695,02	CHI
201912138795	PIRENOPOLIS	PV12392221	CORUMBA	19/12/2019 13:58	19/12/2019 19:17	19/12/2019 13:58	19/12/2019 19:17	5,32	31	164,79	CHI
201912138800	ALEXANIA	AX12311910	ALEXANIA	19/12/2019 13:58	19/12/2019 15:16	19/12/2019 13:58	19/12/2019 15:16	1,30	19	24,69	CHI
201912138799	SERRANOPOLIS	SX21137495	JATAI S1	19/12/2019 13:59	20/12/2019 09:07	19/12/2019 13:59	20/12/2019 09:07	19,13	1	19,13	CHI
201912138805	SAO MIGUEL DO ARAGUAIA	SM12220886	SAO MIGUEL DO ARAGUAIA	19/12/2019 14:00	19/12/2019 16:06	19/12/2019 14:00	19/12/2019 16:06	2,09	17	35,56	CHI
201912138934	ANAPOLIS	AN11389758	ANAPOLIS UNIVERSITARIO S2	19/12/2019 14:00	19/12/2019 17:09	19/12/2019 14:00	19/12/2019 17:09	3,14	82	257,41	CHI

201912138815	ANAPOLIS	AN21258887	JUNDIAI S1	19/12/2019 14:01	19/12/2019 15:56	19/12/2019 14:01	19/12/2019 15:56	1,91	1	1,91	CHI
201912138816	SANCLERLANDIA	SC12005400	FIRMINOPOLIS S2	19/12/2019 14:01	19/12/2019 19:34	19/12/2019 14:01	19/12/2019 19:34	5,54	42	232,69	CHI
201912138816	SAO LUIS DE MONTES BELOS	SC12005400	FIRMINOPOLIS S2	19/12/2019 14:01	19/12/2019 19:34	19/12/2019 14:01	19/12/2019 19:34	5,54	2	11,08	CHI
201912138829	MOSSAMEDES	MD12206498	FIRMINOPOLIS S2	19/12/2019 14:03	19/12/2019 18:15	19/12/2019 14:03	19/12/2019 17:00	2,94	44	129,31	CHI
201912138829	SANCLERLANDIA	MD12206498	FIRMINOPOLIS S2	19/12/2019 14:03	19/12/2019 18:15	19/12/2019 14:03	19/12/2019 17:00	2,94	8	23,51	CHI
201912138829	MOSSAMEDES	MD12024167	FIRMINOPOLIS S2	19/12/2019 14:03	19/12/2019 18:15	19/12/2019 17:06	19/12/2019 18:15	1,15	46	52,91	CHI
201912138829	SANCLERLANDIA	MD12024167	FIRMINOPOLIS S2	19/12/2019 14:03	19/12/2019 18:15	19/12/2019 17:06	19/12/2019 18:15	1,15	8	9,20	CHI
201912138830	ANAPOLIS	20080165	ANAPOLIS UNIVERSITARIO S2	19/12/2019 14:03	19/12/2019 17:05	19/12/2019 14:03	19/12/2019 17:05	3,02	1	3,02	CHI
201912138840	BALIZA	BH12380942	BOM JARDIM	19/12/2019 14:05	19/12/2019 18:13	19/12/2019 14:05	19/12/2019 18:13	4,13	7	28,90	CHI
201912139251	ITAPIRAPUA	IU12089733	MATRINCHA	19/12/2019 14:05	19/12/2019 19:00	19/12/2019 14:05	19/12/2019 19:00	4,92	24	118,03	CHI
201912138844	NIQUELANDIA	NQ21142236	SAO JOAO D ALIANCA	19/12/2019 14:06	19/12/2019 19:11	19/12/2019 14:06	19/12/2019 19:11	5,07	2	10,14	CHI
201912133955	CAIAPONIA	CP12354302	CAIAPONIA	19/12/2019 14:07	19/12/2019 15:42	19/12/2019 14:07	19/12/2019 15:42	1,58	16	25,30	CHI
201912138867	LUZIANIA	LZ11261709	RIO VERMELHO	19/12/2019 14:08	19/12/2019 16:28	19/12/2019 14:08	19/12/2019 16:28	2,33	68	158,50	CHI
201912138906	DOVERLANDIA	DV12221021	CAIAPONIA	19/12/2019 14:08	19/12/2019 21:15	19/12/2019 14:08	19/12/2019 21:15	7,11	22	156,38	CHI
201912138927	RIO VERDE	RV21296073	MONTIVIDIU T	19/12/2019 14:10	19/12/2019 23:06	19/12/2019 14:10	19/12/2019 23:06	8,92	1	8,92	CHI
201912138881	GUARINOS	GF11363555	SANTA TEREZINHA	19/12/2019 14:12	20/12/2019 16:08	19/12/2019 14:12	20/12/2019 16:08	25,92	84	2177,07	CHI
201912138895	NOVA AMERICA	NM21075604	RUBIATABA	19/12/2019 14:16	20/12/2019 13:44	19/12/2019 14:16	20/12/2019 13:44	23,47	2	46,93	CHI
201912138900	LUZIANIA	LZ21277179	PAMPLONA	19/12/2019 14:16	19/12/2019 19:58	19/12/2019 14:16	19/12/2019 19:58	5,69	1	5,69	CHI
201912138910	ITAJA	IJ12359424	CACHOEIRA ALTA	19/12/2019 14:16	20/12/2019 15:10	19/12/2019 14:16	20/12/2019 15:10	24,90	13	323,64	CHI
201912139254	ADELANDIA	SC12003889	FIRMINOPOLIS S2	19/12/2019 14:19	21/12/2019 12:32	19/12/2019 14:19	20/12/2019 09:51	19,54	5	97,69	CHI
201912139254	SANCLERLANDIA	SC12003889	FIRMINOPOLIS S2	19/12/2019 14:19	21/12/2019 12:32	19/12/2019 14:19	20/12/2019 09:51	19,54	3	58,62	CHI
201912139254	ADELANDIA	MD12050971	FIRMINOPOLIS S2	19/12/2019 14:19	21/12/2019 12:32	19/12/2019 14:19	20/12/2019 11:12	20,90	14	292,57	CHI
201912139254	MOSSAMEDES	MD12050971	FIRMINOPOLIS S2	19/12/2019 14:19	21/12/2019 12:32	19/12/2019 14:19	20/12/2019 11:12	20,90	1	20,90	CHI
201912139254	ADELANDIA	SC12003889	FIRMINOPOLIS S2	19/12/2019 14:19	21/12/2019 12:32	19/12/2019 14:19	20/12/2019 13:08	22,82	4	91,27	CHI
201912139254	MOSSAMEDES	SC12003889	FIRMINOPOLIS S2	19/12/2019 14:19	21/12/2019 12:32	19/12/2019 14:19	20/12/2019 13:08	22,82	4	91,27	CHI
201912139254	SANCLERLANDIA	SC12003889	FIRMINOPOLIS S2	19/12/2019 14:19	21/12/2019 12:32	19/12/2019 14:19	20/12/2019 19:48	29,50	14	412,98	CHI
201912139254	SANCLERLANDIA	MD12016332	FIRMINOPOLIS S2	19/12/2019 14:19	21/12/2019 12:32	20/12/2019 20:17	20/12/2019 22:41	2,40	3	7,20	CHI
201912139254	SANCLERLANDIA	MD12016332	FIRMINOPOLIS S2	19/12/2019 14:19	21/12/2019 12:32	20/12/2019 20:17	21/12/2019 12:32	16,24	11	178,61	CHI
201912139254	SANCLERLANDIA	MD12016332	FIRMINOPOLIS S2	19/12/2019 14:19	21/12/2019 12:32	21/12/2019 11:53	21/12/2019 12:32	0,65	3	1,95	CHI
201912138925	LUZIANIA	10005354402	RIO VERMELHO	19/12/2019 14:20	19/12/2019 20:54	19/12/2019 14:20	19/12/2019 20:54	6,57	1	6,57	CHI
201912139012	ABADIANIA	AA12388853	DAIA S2	19/12/2019 14:22	19/12/2019 18:29	19/12/2019 14:22	19/12/2019 18:29	4,11	7	28,76	CHI
201912139121	CAMPINACU	UC11208490	PORANGATU	19/12/2019 14:22	19/12/2019 18:17	19/12/2019 14:22	19/12/2019 18:17	3,91	131	511,70	CHI
201912138950	PLANALTINA	PI21109463	PLANALTINA	19/12/2019 14:25	19/12/2019 18:11	19/12/2019 14:25	19/12/2019 18:11	3,76	1	3,76	CHI

201912138952	SANTA TEREZINHA DE GOIAS	SG12181305	SANTA TEREZINHA	19/12/2019 14:25	20/12/2019 09:43	19/12/2019 14:25	20/12/2019 09:43	19,28	2	38,57	CHI
201912138971	FLORES DE GOIAS	FB11044983	IACIARA S2	19/12/2019 14:27	19/12/2019 21:51	19/12/2019 14:27	19/12/2019 21:51	7,38	112	827,00	CHI
201912138999	SANTA TEREZINHA DE GOIAS	SG11082956	SANTA TEREZINHA	19/12/2019 14:27	20/12/2019 11:52	19/12/2019 14:27	20/12/2019 11:52	21,43	143	3064,17	CHI
201912139176	SAO SIMAO	SO11219310	CACHOEIRA ALTA	19/12/2019 14:29	19/12/2019 17:36	19/12/2019 14:29	19/12/2019 17:36	3,12	72	224,38	CHI
201912139177	BALIZA	BH12331465	CAIAPONIA	19/12/2019 14:32	19/12/2019 15:34	19/12/2019 14:32	19/12/2019 15:34	1,02	26	26,51	CHI
201912139342	SITIO D ABADIA	SI12143367	IACIARA S2	19/12/2019 14:32	19/12/2019 19:43	19/12/2019 14:32	19/12/2019 19:43	5,17	21	108,67	CHI
201912141911	GOIAS	GS12206865	MATRINCHA	19/12/2019 14:32	20/12/2019 09:46	19/12/2019 14:32	20/12/2019 09:46	19,22	68	1307,26	CHI
201912140079	AURILANDIA	AI12000010	FIRMINOPOLIS S2	19/12/2019 14:33	19/12/2019 23:32	19/12/2019 14:33	19/12/2019 23:32	8,98	2	17,97	CHI
201912140079	FIRMINOPOLIS	AI12000010	FIRMINOPOLIS S2	19/12/2019 14:33	19/12/2019 23:32	19/12/2019 14:33	19/12/2019 23:32	8,98	6	53,90	CHI
201912139000	VALPARAISO DE GOIAS	2860082883	PACAEMBU S1	19/12/2019 14:34	19/12/2019 18:04	19/12/2019 14:34	19/12/2019 18:04	3,49	1	3,49	CHI
201912139010	GOUVELANDIA	2250002375	QUIRINOPOLIS	19/12/2019 14:35	19/12/2019 23:23	19/12/2019 14:35	19/12/2019 23:23	8,79	1	8,79	CHI
201912139013	AMARALINA	MQ21220899	MARA ROSA	19/12/2019 14:36	19/12/2019 21:51	19/12/2019 14:36	19/12/2019 21:51	7,24	1	7,24	CHI
201912139017	ITAJA	IJ12184028	ITAJA S2	19/12/2019 14:36	20/12/2019 02:49	19/12/2019 14:36	20/12/2019 02:49	12,20	1	12,20	CHI
201912139198	DOVERLANDIA	DV11161033	CAIAPONIA	19/12/2019 14:36	19/12/2019 23:30	19/12/2019 14:36	19/12/2019 23:30	8,89	129	1146,17	CHI
201912139023	SAO LUIS DE MONTES BELOS	SL21342947	SAO LUIZ DOS MONTES BELOS	19/12/2019 14:38	20/12/2019 07:00	19/12/2019 14:38	20/12/2019 07:00	16,36	1	16,36	CHI
201912140148	PIRANHAS	PH11188473	PIRANHAS	19/12/2019 14:39	20/12/2019 06:26	19/12/2019 14:39	20/12/2019 06:26	15,77	126	1987,37	CHI
201912139101	RIO VERDE	630033602	RIO VERDE S1	19/12/2019 14:40	19/12/2019 17:30	19/12/2019 14:40	19/12/2019 17:30	2,84	1	2,84	CHI
201912139146	BALIZA	BH12331338	CAIAPONIA	19/12/2019 14:41	19/12/2019 20:14	19/12/2019 14:41	19/12/2019 20:14	5,54	78	432,34	CHI
201912139115	VALPARAISO DE GOIAS	2860149758	PACAEMBU S1	19/12/2019 14:42	19/12/2019 15:38	19/12/2019 14:42	19/12/2019 15:38	0,93	1	0,93	CHI
201912139119	LUZIANIA	120157548	RIO VERMELHO	19/12/2019 14:42	19/12/2019 19:22	19/12/2019 14:42	19/12/2019 19:22	4,67	1	4,67	CHI
201912139493	SANCLERLANDIA	SL12323580	SAO LUIZ DOS MONTES BELOS	19/12/2019 14:42	19/12/2019 18:38	19/12/2019 14:42	19/12/2019 18:38	3,93	28	110,00	CHI
201912139493	SAO LUIS DE MONTES BELOS	SL12323580	SAO LUIZ DOS MONTES BELOS	19/12/2019 14:42	19/12/2019 18:38	19/12/2019 14:42	19/12/2019 18:38	3,93	111	436,08	CHI
201912139123	COCALZINHO DE GOIAS	ZN11327472	GOIANESIA S1	19/12/2019 14:43	19/12/2019 19:29	19/12/2019 14:43	19/12/2019 19:29	4,76	1	4,76	CHI
201912139124	NIQUELANDIA	20096524	URUACU	19/12/2019 14:44	20/12/2019 10:50	19/12/2019 14:44	20/12/2019 10:50	20,10	37	743,63	CHI
201912139130	SERRANOPOLIS	SX12287490	JATAI S1	19/12/2019 14:44	19/12/2019 17:07	19/12/2019 14:44	19/12/2019 17:07	2,37	1	2,37	CHI
201912139149	SITIO D ABADIA	SI21318203	IACIARA S2	19/12/2019 14:47	20/12/2019 16:05	19/12/2019 14:47	20/12/2019 16:05	25,29	1	25,29	CHI
201912136745	BALIZA	BH12142110	BOM JARDIM	19/12/2019 14:48	19/12/2019 18:13	19/12/2019 14:48	19/12/2019 18:13	3,42	77	263,64	CHI
201912139165	LUZIANIA	LZ21215777	CRISTALINA S2	19/12/2019 14:49	19/12/2019 22:28	19/12/2019 14:49	19/12/2019 22:28	7,64	1	7,64	CHI
201912139167	JATAI	JT12182147	JATAI S1	19/12/2019 14:49	19/12/2019 20:29	19/12/2019 14:49	19/12/2019 20:29	5,65	12	67,81	CHI
201912139208	ITABERAI	IB21000061	ITABERAI S2	19/12/2019 14:49	19/12/2019 18:40	19/12/2019 14:49	19/12/2019 18:40	3,84	1	3,84	CHI
201912139169	PARAUNA	980030110	PARAUNA	19/12/2019 14:50	20/12/2019 12:31	19/12/2019 14:50	20/12/2019 12:31	21,68	1	21,68	CHI
201912140007	JARAGUA	JA12240112	JARAGUA	19/12/2019 14:52	19/12/2019 22:58	19/12/2019 14:52	19/12/2019 22:58	8,09	24	194,07	CHI
201912140094	ARUANA	AK12158746	ARUANA	19/12/2019 14:53	20/12/2019 10:25	19/12/2019 14:53	20/12/2019 10:25	19,53	25	488,33	CHI

201912139191	GOIANESIA	10022610500	GOIANESIA S2	19/12/2019 14:54	20/12/2019 12:52	19/12/2019 14:54	20/12/2019 12:52	21,96	1	21,96	CHI
201912139213	LUZIANIA	LZ11092867	RIO VERMELHO	19/12/2019 15:00	20/12/2019 09:59	19/12/2019 15:00	20/12/2019 09:59	18,98	69	1309,49	CHI
201912139218	JARAGUA	70023761	JARAGUA	19/12/2019 15:00	19/12/2019 21:25	19/12/2019 15:00	19/12/2019 21:25	6,42	1	6,42	CHI
201912139227	VILA PROPICIO	PV21141269	GOIANESIA S1	19/12/2019 15:02	20/12/2019 13:04	19/12/2019 15:02	20/12/2019 13:04	22,02	1	22,02	CHI
201912139235	ITAPIRAPUA	IU11072495	MATRINCHA	19/12/2019 15:02	19/12/2019 18:51	19/12/2019 16:47	19/12/2019 18:51	2,05	46	94,35	CHI
201912139241	DOVERLANDIA	DV12207928	CAIAPONIA	19/12/2019 15:06	20/12/2019 12:41	19/12/2019 15:06	20/12/2019 12:41	21,57	6	129,44	CHI
201912139243	SAO LUIS DE MONTES BELOS	SL11000056	SAO LUIZ DOS MONTES BELOS	19/12/2019 15:06	19/12/2019 18:18	19/12/2019 15:06	19/12/2019 18:18	3,19	70	223,07	CHI
201912139249	NOVO GAMA	NJ21206748	MARAJOARA	19/12/2019 15:08	19/12/2019 17:17	19/12/2019 15:08	19/12/2019 17:17	2,15	1	2,15	CHI
201912139252	MATRINCHA	MP12299778	MATRINCHA	19/12/2019 15:09	20/12/2019 08:50	19/12/2019 15:09	20/12/2019 08:50	17,68	8	141,47	CHI
201912139263	SAO DOMINGOS	SD12170552	SAO DOMINGOS	19/12/2019 15:10	19/12/2019 17:17	19/12/2019 15:10	19/12/2019 17:17	2,10	14	29,42	CHI
201912145077	PARAUNA	PU21387511	PARAUNA	19/12/2019 15:11	20/12/2019 17:07	19/12/2019 15:11	20/12/2019 17:07	25,93	1	25,93	CHI
201912139269	NOVO PLANALTO	TA12391932	NOVO PLANALTO	19/12/2019 15:12	19/12/2019 17:51	19/12/2019 15:12	19/12/2019 17:51	2,65	6	15,89	CHI
201912139579	NOVA CRIXAS	01710414	SAO MIGUEL DO ARAGUAIA	19/12/2019 15:12	20/12/2019 00:07	19/12/2019 16:24	19/12/2019 17:44	1,33	1	1,33	CHI
201912139579	SAO MIGUEL DO ARAGUAIA	01710414	SAO MIGUEL DO ARAGUAIA	19/12/2019 15:12	20/12/2019 00:07	19/12/2019 16:24	19/12/2019 17:44	1,33	556	739,02	CHI
201912139579	SAO MIGUEL DO ARAGUAIA	SM12086469	SAO MIGUEL DO ARAGUAIA	19/12/2019 15:12	20/12/2019 00:07	19/12/2019 15:12	20/12/2019 00:07	8,92	472	4209,58	CHI
201912139429	DAMIANOPOLIS	DA12257669	IACIARA S2	19/12/2019 15:14	19/12/2019 22:24	19/12/2019 15:14	19/12/2019 22:24	7,15	26	186,02	CHI
201912139417	GOIAS	GS12162479	GOIAS	19/12/2019 15:15	19/12/2019 19:41	19/12/2019 15:15	19/12/2019 19:41	4,42	2	8,85	CHI
201912139286	JUSSARA	JR12396232	JUSSARA	19/12/2019 15:16	19/12/2019 19:27	19/12/2019 15:16	19/12/2019 19:27	4,18	2	8,36	CHI
201912139287	GOIAS	GS21259595	GOIAS	19/12/2019 15:16	19/12/2019 16:54	19/12/2019 15:16	19/12/2019 16:54	1,63	2	3,26	CHI
201912139290	JATAI	JT12182042	JATAI S1	19/12/2019 15:16	19/12/2019 20:58	19/12/2019 15:16	19/12/2019 20:58	5,69	1	5,69	CHI
201912139293	CAIAPONIA	PW12374317	PARQUE DAS EMAS	19/12/2019 15:17	19/12/2019 21:29	19/12/2019 15:17	19/12/2019 18:59	3,70	1	3,70	CHI
201912139293	DOVERLANDIA	PW12374317	PARQUE DAS EMAS	19/12/2019 15:17	19/12/2019 21:29	19/12/2019 15:17	19/12/2019 18:59	3,70	2	7,39	CHI
201912139293	MINEIROS	PW12374317	PARQUE DAS EMAS	19/12/2019 15:17	19/12/2019 21:29	19/12/2019 15:17	19/12/2019 18:59	3,70	3	11,09	CHI
201912139293	PEROLANDIA	PW12374317	PARQUE DAS EMAS	19/12/2019 15:17	19/12/2019 21:29	19/12/2019 15:17	19/12/2019 18:59	3,70	1	3,70	CHI
201912139293	PORTELANDIA	PW12374317	PARQUE DAS EMAS	19/12/2019 15:17	19/12/2019 21:29	19/12/2019 15:17	19/12/2019 18:59	3,70	6	22,17	CHI
201912139293	MINEIROS	MY12329880	PARQUE DAS EMAS	19/12/2019 15:17	19/12/2019 21:29	19/12/2019 15:17	19/12/2019 21:29	6,20	1	6,20	CHI
201912139293	CAIAPONIA	MY12329880	PARQUE DAS EMAS	19/12/2019 15:17	19/12/2019 21:29	19/12/2019 19:55	19/12/2019 21:29	1,56	1	1,56	CHI
201912139293	DOVERLANDIA	MY12329880	PARQUE DAS EMAS	19/12/2019 15:17	19/12/2019 21:29	19/12/2019 19:55	19/12/2019 21:29	1,56	4	6,22	CHI
201912139293	MINEIROS	MY12329880	PARQUE DAS EMAS	19/12/2019 15:17	19/12/2019 21:29	19/12/2019 19:55	19/12/2019 21:29	1,56	6	9,33	CHI
201912139298	VILA BOA	FB21220972	IACIARA S2	19/12/2019 15:18	19/12/2019 19:26	19/12/2019 15:18	19/12/2019 19:26	4,13	1	4,13	CHI
201912139300	PLANALTINA	2960133955	PLANALTINA	19/12/2019 15:19	19/12/2019 17:08	19/12/2019 15:19	19/12/2019 17:08	1,82	1	1,82	CHI
201912139303	ANICUNS	3020000012	ANICUNS	19/12/2019 15:19	19/12/2019 19:25	19/12/2019 15:19	19/12/2019 19:25	4,10	1	4,10	CHI
201912139305	CRISTALINA	1060109090	CRISTALINA S1	19/12/2019 15:19	19/12/2019 18:07	19/12/2019 15:19	19/12/2019 18:07	2,79	1	2,79	CHI

201912139306	JANDAIA	JD12026382	PALMEIRAS	19/12/2019 15:19	19/12/2019 20:57	19/12/2019 15:19	19/12/2019 20:57	5,63	12	67,60	CHI
201912139315	SAO LUIS DE MONTES BELOS	SL12376360	FIRMINOPOLIS S2	19/12/2019 15:22	20/12/2019 10:35	19/12/2019 15:22	20/12/2019 10:35	19,22	10	192,16	CHI
201912139317	SERRANOPOLIS	8046837	JATAI S1	19/12/2019 15:22	19/12/2019 17:55	19/12/2019 15:22	19/12/2019 17:55	2,55	1	2,55	CHI
201912139326	BALIZA	BH12381003	BOM JARDIM	19/12/2019 15:23	19/12/2019 19:15	19/12/2019 15:23	19/12/2019 19:15	3,85	23	88,57	CHI
201912139542	SAO LUIS DE MONTES BELOS	SL12003981	SAO LUIZ DOS MONTES BELOS	19/12/2019 15:24	19/12/2019 22:18	19/12/2019 15:24	19/12/2019 17:55	2,51	169	423,86	CHI
201912139542	SAO LUIS DE MONTES BELOS	SL12003981	SAO LUIZ DOS MONTES BELOS	19/12/2019 15:24	19/12/2019 22:18	19/12/2019 15:24	19/12/2019 22:18	6,89	4	27,57	CHI
201912139416	JUSSARA	JR11274303	JUSSARA	19/12/2019 15:28	19/12/2019 18:17	19/12/2019 15:28	19/12/2019 18:17	2,80	21	58,82	CHI
201912139424	SAO LUIS DE MONTES BELOS	SL21308368	SAO LUIZ DOS MONTES BELOS	19/12/2019 15:29	19/12/2019 16:25	19/12/2019 15:29	19/12/2019 16:25	0,93	1	0,93	CHI
201912141348	CRISTALINA	KR21147562	CRISTALINA S2	19/12/2019 15:29	19/12/2019 23:59	19/12/2019 15:29	19/12/2019 23:59	8,49	1	8,49	CHI
201912139474	PORANGATU	PO12208614	PORANGATU	19/12/2019 15:31	19/12/2019 16:41	19/12/2019 15:31	19/12/2019 16:41	1,15	9	10,36	CHI
201912140058	CAIAPONIA	CP12135376	CAIAPONIA	19/12/2019 15:31	20/12/2019 18:56	19/12/2019 15:31	20/12/2019 18:56	27,41	8	219,26	CHI
201912142622	NOVO BRASIL	NB12120651LD	MATRINCHA	19/12/2019 15:31	20/12/2019 21:01	19/12/2019 15:31	20/12/2019 18:27	26,93	21	565,45	CHI
201912142622	NOVO BRASIL	NB12238960LD	MATRINCHA	19/12/2019 15:31	20/12/2019 21:01	19/12/2019 15:31	20/12/2019 21:01	29,49	1	29,49	CHI
201912139440	MARA ROSA	MQ21192391	MARA ROSA	19/12/2019 15:32	19/12/2019 23:22	19/12/2019 15:32	19/12/2019 23:22	7,83	1	7,83	CHI
201912139882	PADRE BERNARDO	PB12294212	PADRE BERNARDO	19/12/2019 15:32	19/12/2019 18:14	19/12/2019 15:32	19/12/2019 18:14	2,69	8	21,55	CHI
201912139459	SANCLERLANDIA	SC21299046	FIRMINOPOLIS S2	19/12/2019 15:35	19/12/2019 17:16	19/12/2019 15:35	19/12/2019 17:16	1,67	1	1,67	CHI
201912139469	LUZIANIA	LZ11031089	RIO VERMELHO	19/12/2019 15:36	19/12/2019 17:51	19/12/2019 15:36	19/12/2019 17:51	2,24	147	328,87	CHI
201912139480	PEROLANDIA	DP21169578	PARQUE DAS EMAS	19/12/2019 15:39	20/12/2019 09:54	19/12/2019 15:39	20/12/2019 09:54	18,24	1	18,24	CHI
201912139485	PORANGATU	MU12266017	MARA ROSA	19/12/2019 15:40	19/12/2019 19:03	19/12/2019 15:40	19/12/2019 19:03	3,37	2	6,73	CHI
201912142481	ITAPIRAPUA	IU12142832	MATRINCHA	19/12/2019 15:40	20/12/2019 06:13	19/12/2019 15:40	20/12/2019 06:13	14,54	4	58,14	CHI
201912139495	RIO VERDE	RV12077245	CABRIUVA S1	19/12/2019 15:43	19/12/2019 17:05	19/12/2019 15:43	19/12/2019 17:05	1,37	7	9,58	CHI
201912139497	DIORAMA	DI21028443	ARENOPOLIS	19/12/2019 15:44	20/12/2019 10:22	19/12/2019 15:44	20/12/2019 10:22	18,63	1	18,63	CHI
201912139503	SANTA TEREZINHA DE GOIAS	SG11373506	SANTA TEREZINHA	19/12/2019 15:44	20/12/2019 10:28	19/12/2019 15:44	20/12/2019 10:28	18,72	4	74,88	CHI
201912139504	CRISTALINA	KR21165892	CRISTALINA S2	19/12/2019 15:45	19/12/2019 19:04	19/12/2019 15:45	19/12/2019 19:04	3,31	1	3,31	CHI
201912139613	BALIZA	BH12390192	CAIAPONIA	19/12/2019 15:46	19/12/2019 16:33	19/12/2019 15:46	19/12/2019 16:33	0,78	10	7,75	CHI
201912139530	URUACU	UR12317135	URUACU	19/12/2019 15:50	19/12/2019 19:54	19/12/2019 15:50	19/12/2019 19:54	4,07	11	44,72	CHI
201912139537	APARECIDA DO RIO DOCE	3650011655	CACHOEIRA ALTA	19/12/2019 15:53	20/12/2019 08:06	19/12/2019 15:53	20/12/2019 08:06	16,21	0	0,00	CHI
201912139544	CACU	CA12013274	CACHOEIRA ALTA	19/12/2019 15:55	19/12/2019 16:40	19/12/2019 15:55	19/12/2019 16:40	0,75	6	4,49	CHI
201912139552	ANAPOLIS	20040891	ANAPOLIS UNIVERSITARIO S2	19/12/2019 15:56	19/12/2019 21:03	19/12/2019 15:56	19/12/2019 21:03	5,11	1	5,11	CHI
201912139554	DOVERLANDIA	DV21123923	CAIAPONIA	19/12/2019 15:56	20/12/2019 15:56	19/12/2019 15:56	20/12/2019 15:56	24,00	1	24,00	CHI
201912139555	RUBIATABA	RB12110450	RUBIATABA	19/12/2019 15:56	21/12/2019 02:34	19/12/2019 15:56	21/12/2019 02:34	34,64	3	103,91	CHI
201912142180	PEROLANDIA	DP12260465	JATAI S1	19/12/2019 15:56	20/12/2019 08:00	19/12/2019 15:56	20/12/2019 08:00	16,06	9	144,58	CHI
201912139557	BALIZA	BH21334938	CAIAPONIA	19/12/2019 15:57	20/12/2019 22:07	19/12/2019 15:57	20/12/2019 22:07	30,18	1	30,18	CHI

201912139559	SANCLERLANDIA	SC12005460	FIRMINOPOLIS S2	19/12/2019 15:57	20/12/2019 12:00	19/12/2019 15:57	20/12/2019 12:00	20,04	4	80,17	CHI
201912139578	MINEIROS	MY10396070	PARQUE DAS EMAS	19/12/2019 15:59	19/12/2019 22:10	19/12/2019 15:59	19/12/2019 22:10	6,18	127	784,61	CHI
201912139578	SERRANOPOLIS	MY10396070	PARQUE DAS EMAS	19/12/2019 15:59	19/12/2019 22:10	19/12/2019 15:59	19/12/2019 22:10	6,18	7	43,25	CHI
201912139603	DIVINOPOLIS DE GOIAS	GH12151252	SAO DOMINGOS	19/12/2019 16:01	19/12/2019 17:47	19/12/2019 16:01	19/12/2019 17:47	1,75	6	10,52	CHI
201912139606	SERRANOPOLIS	SX21165991	CHAPADAO DO CEU	19/12/2019 16:08	20/12/2019 12:07	19/12/2019 16:08	20/12/2019 12:07	19,98	1	19,98	CHI
201912139607	CEZARINA	CZ12323632	CEZARINA	19/12/2019 16:08	19/12/2019 19:00	19/12/2019 16:08	19/12/2019 19:00	2,86	4	11,44	CHI
201912139607	INDIARA	CZ12323632	CEZARINA	19/12/2019 16:08	19/12/2019 19:00	19/12/2019 16:08	19/12/2019 19:00	2,86	3	8,58	CHI
201912139610	DOVERLANDIA	DV12207836	CAIAPONIA	19/12/2019 16:08	20/12/2019 11:46	19/12/2019 16:08	20/12/2019 11:46	19,62	11	215,83	CHI
201912139701	MIMOSO DE GOIAS	MJ12333267	PADRE BERNARDO	19/12/2019 16:09	19/12/2019 17:26	19/12/2019 16:09	19/12/2019 17:26	1,27	5	6,35	CHI
201912141333	BALIZA	BH12402901	CAIAPONIA	19/12/2019 16:12	19/12/2019 19:55	19/12/2019 16:12	19/12/2019 19:55	3,71	28	103,94	CHI
201912139818	INACIOLANDIA	6935838	QUIRINOPOLIS	19/12/2019 16:14	19/12/2019 18:33	19/12/2019 16:14	19/12/2019 18:33	2,30	2	4,60	CHI
201912140022	ABADIANIA	AA12382436	ANAPOLIS UNIVERSITARIO S1	19/12/2019 16:14	19/12/2019 18:21	19/12/2019 16:14	19/12/2019 18:21	2,10	36	75,71	CHI
201912139819	SAO LUIS DE MONTES BELOS	500100550	SAO LUIZ DOS MONTES BELOS	19/12/2019 16:15	19/12/2019 19:52	19/12/2019 16:15	19/12/2019 19:52	3,62	1	3,62	CHI
201912139822	FORMOSA	FA11242930	SAO JOAO D ALIANCA	19/12/2019 16:15	19/12/2019 18:52	19/12/2019 16:15	19/12/2019 18:52	2,61	12	31,35	CHI
201912139840	SANTA TEREZINHA DE GOIAS	UP10398079	SANTA TEREZINHA	19/12/2019 16:16	20/12/2019 18:51	19/12/2019 16:16	20/12/2019 11:04	18,81	98	1843,49	CHI
201912139840	UIRAPURU	UP10398079	SANTA TEREZINHA	19/12/2019 16:16	20/12/2019 18:51	19/12/2019 16:16	20/12/2019 11:04	18,81	20	376,22	CHI
201912139840	CAMPOS VERDES	SG13323396	SANTA TEREZINHA	19/12/2019 16:16	20/12/2019 18:51	19/12/2019 16:16	20/12/2019 18:51	26,59	1	26,59	CHI
201912139840	MARA ROSA	SG13323396	SANTA TEREZINHA	19/12/2019 16:16	20/12/2019 18:51	19/12/2019 16:16	20/12/2019 18:51	26,59	76	2020,65	CHI
201912139840	SANTA TEREZINHA DE GOIAS	SG13323396	SANTA TEREZINHA	19/12/2019 16:16	20/12/2019 18:51	19/12/2019 16:16	20/12/2019 18:51	26,59	19	505,16	CHI
201912151310	SANTA TEREZINHA DE GOIAS	SG21157041	SANTA TEREZINHA	19/12/2019 16:16	22/12/2019 10:17	19/12/2019 16:16	22/12/2019 10:17	66,01	1	66,01	CHI
201912139842	LUZIANIA	10030768088	MARAJOARA	19/12/2019 16:19	19/12/2019 19:52	19/12/2019 16:19	19/12/2019 19:52	3,55	0	0,00	CHI
201912140904	JATAI	JT12158533	JATAI S1	19/12/2019 16:21	19/12/2019 20:45	19/12/2019 16:21	19/12/2019 20:45	4,39	4	17,56	CHI
201912139858	PORTELANDIA	PW21200662	PARQUE DAS EMAS	19/12/2019 16:22	19/12/2019 23:20	19/12/2019 16:22	19/12/2019 23:20	6,96	1	6,96	CHI
201912141885	JATAI	JT12191107	JATAI S1	19/12/2019 16:22	21/12/2019 12:19	19/12/2019 16:22	21/12/2019 12:19	43,94	5	219,68	CHI
201912139868	BALIZA	BH12343730	BOM JARDIM	19/12/2019 16:24	19/12/2019 18:55	19/12/2019 16:24	19/12/2019 18:55	2,51	8	20,09	CHI
201912140179	FAZENDA NOVA	FN11259894	JUSSARA	19/12/2019 16:24	19/12/2019 20:09	19/12/2019 16:24	19/12/2019 20:09	3,74	97	362,40	CHI
201912139867	AMARALINA	MU12214692	MARA ROSA	19/12/2019 16:25	19/12/2019 18:05	19/12/2019 16:25	19/12/2019 18:05	1,67	1	1,67	CHI
201912139867	MUTUNOPOLIS	MU12214692	MARA ROSA	19/12/2019 16:25	19/12/2019 18:05	19/12/2019 16:25	19/12/2019 18:05	1,67	4	6,66	CHI
201912139878	VALPARAISO DE GOIAS	3350013701	PACAEMBU S2	19/12/2019 16:27	19/12/2019 20:35	19/12/2019 16:27	19/12/2019 20:35	4,13	1	4,13	CHI
201912141502	PILAR DE GOIAS	GG12405274	ITAPACI	19/12/2019 16:27	20/12/2019 09:55	19/12/2019 16:27	20/12/2019 09:55	17,46	16	279,31	CHI
201912141893	ARAGUAPAZ	FC12404558	GOIAS	19/12/2019 16:27	19/12/2019 22:36	19/12/2019 16:27	19/12/2019 22:36	6,15	4	24,59	CHI
201912141893	FAINA	FC12404558	GOIAS	19/12/2019 16:27	19/12/2019 22:36	19/12/2019 16:27	19/12/2019 22:36	6,15	3	18,44	CHI
201912137913	ALTO HORIZONTE	VD12056599	SANTA TEREZINHA	19/12/2019 16:29	19/12/2019 20:50	19/12/2019 16:29	19/12/2019 20:50	4,35	9	39,16	CHI

201912137913	CAMPOS VERDES	VD12056599	SANTA TEREZINHA	19/12/2019 16:29	19/12/2019 20:50	19/12/2019 16:29	19/12/2019 20:50	4,35	96	417,68	CHI
201912137913	MARA ROSA	VD12056599	SANTA TEREZINHA	19/12/2019 16:29	19/12/2019 20:50	19/12/2019 16:29	19/12/2019 20:50	4,35	67	291,51	CHI
201912139889	SAO LUIS DE MONTES BELOS	SL12067900	SAO LUIZ DOS MONTES BELOS	19/12/2019 16:29	20/12/2019 13:57	19/12/2019 16:29	20/12/2019 13:57	21,45	2	42,91	CHI
201912139890	JATAI	JT21358883	JATAI S2	19/12/2019 16:29	20/12/2019 09:21	19/12/2019 16:29	20/12/2019 09:21	16,85	1	16,85	CHI
201912139896	PIRENOPOLIS	PV21284265	CORUMBA	19/12/2019 16:31	19/12/2019 21:58	19/12/2019 16:31	19/12/2019 21:58	5,45	1	5,45	CHI
201912139897	IVOLANDIA	IV21323728	IPORA	19/12/2019 16:31	19/12/2019 22:20	19/12/2019 16:31	19/12/2019 22:20	5,80	1	5,80	CHI
201912139905	MONTES CLAROS DE GOIAS	ME12204934	IPORA	19/12/2019 16:32	19/12/2019 22:41	19/12/2019 16:32	19/12/2019 22:41	6,14	13	79,83	CHI
201912140001	INACIOLANDIA	ID21190931	QUIRINOPOLIS	19/12/2019 16:34	19/12/2019 18:59	19/12/2019 16:34	19/12/2019 18:59	2,41	1	2,41	CHI
201912140002	ARUANA	AK21066594	ARUANA	19/12/2019 16:34	20/12/2019 14:30	19/12/2019 16:34	20/12/2019 14:30	21,93	1	21,93	CHI
201912142238	CRIXAS	CX12202134	SERRA DO OURO	19/12/2019 16:39	20/12/2019 02:48	19/12/2019 16:39	20/12/2019 02:48	10,14	46	466,36	CHI
201912140031	ANAPOLIS	21031496	JUNDIAI S1	19/12/2019 16:44	19/12/2019 17:42	19/12/2019 16:44	19/12/2019 17:42	0,95	1	0,95	CHI
201912141852	BALIZA	BH12331445	CAIAPONIA	19/12/2019 16:45	19/12/2019 21:49	19/12/2019 16:45	19/12/2019 21:49	5,06	16	80,90	CHI
201912140039	PIRENOPOLIS	4300001160	CORUMBA	19/12/2019 16:47	19/12/2019 22:41	19/12/2019 16:47	19/12/2019 22:41	5,90	1	5,90	CHI
201912140045	BALIZA	BH12358780	BOM JARDIM	19/12/2019 16:47	20/12/2019 01:29	19/12/2019 16:47	20/12/2019 01:29	8,70	19	165,33	CHI
201912140081	MINEIROS	1390000749	PARQUE DAS EMAS	19/12/2019 16:47	20/12/2019 09:39	19/12/2019 16:47	20/12/2019 09:39	16,86	1	16,86	CHI
201912140051	SAO LUIS DE MONTES BELOS	SL12206347	FIRMINOPOLIS S2	19/12/2019 16:48	20/12/2019 12:42	19/12/2019 16:48	20/12/2019 12:42	19,90	1	19,90	CHI
201912140053	VILA BOA	10005154950	IACIARA S2	19/12/2019 16:48	19/12/2019 18:09	19/12/2019 16:48	19/12/2019 18:09	1,34	1	1,34	CHI
201912140072	CRISTALINA	KR12355909	CRISTALINA S2	19/12/2019 16:52	19/12/2019 22:22	19/12/2019 16:52	19/12/2019 22:22	5,49	1	5,49	CHI
201912140914	ARUANA	AK11183286	ARUANA	19/12/2019 16:52	20/12/2019 10:06	19/12/2019 16:52	20/12/2019 10:06	17,22	80	1377,60	CHI
201912140076	BURITI DE GOIAS	BS21166204	FIRMINOPOLIS S2	19/12/2019 16:53	20/12/2019 09:20	19/12/2019 16:53	20/12/2019 09:20	16,44	1	16,44	CHI
201912141929	GOIANESIA	GE12140828	GOIANESIA S1	19/12/2019 16:53	19/12/2019 21:59	19/12/2019 16:53	19/12/2019 21:59	5,08	2	10,17	CHI
201912141929	VILA PROPICIO	GE12140828	GOIANESIA S1	19/12/2019 16:53	19/12/2019 21:59	19/12/2019 16:53	19/12/2019 21:59	5,08	16	81,34	CHI
201912141947	JUSSARA	JR11206875	JUSSARA	19/12/2019 16:54	19/12/2019 21:40	19/12/2019 16:54	19/12/2019 21:40	4,76	50	238,17	CHI
201912140095	GOIAS	GS12219907	GOIAS	19/12/2019 16:55	20/12/2019 13:25	19/12/2019 16:55	20/12/2019 13:25	20,49	2	40,98	CHI
201912140947	NOVA IGUACU DE GOIAS	UR12237466	URUACU	19/12/2019 16:57	19/12/2019 22:03	19/12/2019 16:57	19/12/2019 22:03	5,10	2	10,20	CHI
201912140947	URUACU	UR12237466	URUACU	19/12/2019 16:57	19/12/2019 22:03	19/12/2019 16:57	19/12/2019 22:03	5,10	4	20,39	CHI
201912140106	MINEIROS	10025979530	PARQUE DAS EMAS	19/12/2019 16:58	19/12/2019 19:10	19/12/2019 16:58	19/12/2019 19:10	2,19	1	2,19	CHI
201912141358	ITAPURANGA	IK12093482	ITAPURANGA	19/12/2019 16:58	19/12/2019 20:41	19/12/2019 16:58	19/12/2019 20:41	3,71	7	25,96	CHI
201912140110	CIDADE OCIDENTAL	2680016513	MARAJOARA	19/12/2019 16:59	19/12/2019 18:45	19/12/2019 16:59	19/12/2019 18:45	1,76	1	1,76	CHI
201912141415	SAO MIGUEL DO ARAGUAIA	SM12096368	NOVA CRIXAS	19/12/2019 16:59	20/12/2019 12:00	19/12/2019 16:59	20/12/2019 12:00	19,01	2	38,01	CHI
201912140115	PIRENOPOLIS	PV21075594	SAO FRANCISCO DE GOIAS	19/12/2019 17:01	19/12/2019 22:04	19/12/2019 17:01	19/12/2019 22:04	5,05	1	5,05	CHI
201912140117	AGUA FRIA DE GOIAS	TL21218542	SAO JOAO D ALIANCA	19/12/2019 17:01	19/12/2019 21:35	19/12/2019 17:01	19/12/2019 21:35	4,56	1	4,56	CHI
201912147131	BOM JARDIM DE GOIAS	BM12208862	BOM JARDIM	19/12/2019 17:02	20/12/2019 15:34	19/12/2019 17:02	20/12/2019 15:34	22,53	32	720,88	CHI

201912140126	CRIXAS	CX12380727	SANTA TEREZINHA	19/12/2019 17:04	20/12/2019 10:40	19/12/2019 17:04	20/12/2019 10:40	17,60	6	105,57	CHI
201912140128	ARENOPOLIS	PH12104024	PIRANHAS	19/12/2019 17:04	20/12/2019 09:19	19/12/2019 17:04	20/12/2019 09:19	16,23	4	64,94	CHI
201912140128	PIRANHAS	PH12104024	PIRANHAS	19/12/2019 17:04	20/12/2019 09:19	19/12/2019 17:04	20/12/2019 09:19	16,23	18	292,22	CHI
201912140143	SANTO ANTONIO DO DESCOBERTO	SN21017771	MARAJOARA	19/12/2019 17:07	19/12/2019 19:25	19/12/2019 17:07	19/12/2019 19:25	2,28	1	2,28	CHI
201912140184	CACHOEIRA ALTA	QI12119881	QUIRINOPOLIS	19/12/2019 17:09	20/12/2019 07:49	19/12/2019 17:09	20/12/2019 07:49	14,66	6	87,95	CHI
201912140184	QUIRINOPOLIS	QI12119881	QUIRINOPOLIS	19/12/2019 17:09	20/12/2019 07:49	19/12/2019 17:09	20/12/2019 07:49	14,66	18	263,85	CHI
201912140153	MATRINCHA	MP21098851	MATRINCHA	19/12/2019 17:10	19/12/2019 21:49	19/12/2019 17:10	19/12/2019 21:49	4,64	1	4,64	CHI
201912140155	ARAGUAPAZ	1780019297	MOZARLANDIA	19/12/2019 17:11	19/12/2019 20:23	19/12/2019 17:11	19/12/2019 20:23	3,18	1	3,18	CHI
201912140157	RUBIATABA	RB21287152	RUBIATABA	19/12/2019 17:12	21/12/2019 08:10	19/12/2019 17:12	21/12/2019 08:10	38,97	1	38,97	CHI
201912140159	AMORINOPOLIS	IV12165613	IPORA	19/12/2019 17:12	20/12/2019 06:36	19/12/2019 17:12	20/12/2019 06:36	13,39	6	80,34	CHI
201912140159	IVOLANDIA	IV12165613	IPORA	19/12/2019 17:12	20/12/2019 06:36	19/12/2019 17:12	20/12/2019 06:36	13,39	6	80,34	CHI
201912141915	ITAPIRAPUA	IU12035646	MATRINCHA	19/12/2019 17:12	20/12/2019 18:18	19/12/2019 17:12	20/12/2019 18:18	25,09	11	276,02	CHI
201912140164	ITABERAI	IB21336382	ITABERAI S1	19/12/2019 17:13	19/12/2019 20:09	19/12/2019 17:13	19/12/2019 20:09	2,92	10	29,22	CHI
201912134559	ITAGUARU	IC12219953LD	ITAPURANGA	19/12/2019 17:14	19/12/2019 19:58	19/12/2019 17:14	19/12/2019 19:58	2,72	5	13,61	CHI
201912140167	CEZARINA	CZ12067957	CEZARINA	19/12/2019 17:14	20/12/2019 09:02	19/12/2019 17:14	20/12/2019 09:02	15,78	3	47,35	CHI
201912140178	RIO VERDE	RV11000094	RIO VERDE S1	19/12/2019 17:16	19/12/2019 21:20	19/12/2019 19:30	19/12/2019 21:20	1,83	47	86,18	CHI
201912140180	PALMEIRAS DE GOIAS	PL21193457	PALMEIRAS	19/12/2019 17:17	19/12/2019 23:32	19/12/2019 17:17	19/12/2019 23:32	6,24	1	6,24	CHI
201912140202	LEOPOLDO DE BULHOES	LB12000624	DAIA S1	19/12/2019 17:17	19/12/2019 20:05	19/12/2019 17:17	19/12/2019 20:05	2,80	2	5,60	CHI
201912140202	LEOPOLDO DE BULHOES	LB12000624	DAIA S1	19/12/2019 17:17	19/12/2019 20:05	19/12/2019 17:17	19/12/2019 20:05	2,80	30	83,96	CHI
201912140197	CRIXAS	NA12171143	NOVA CRIXAS	19/12/2019 17:18	19/12/2019 23:07	19/12/2019 17:18	19/12/2019 23:07	5,81	4	23,23	CHI
201912141362	BALIZA	BM12396126	BOM JARDIM	19/12/2019 17:22	20/12/2019 14:34	19/12/2019 17:22	20/12/2019 14:34	21,19	1	21,19	CHI
201912141362	BOM JARDIM DE GOIAS	BM12396126	BOM JARDIM	19/12/2019 17:22	20/12/2019 14:34	19/12/2019 17:22	20/12/2019 14:34	21,19	16	339,06	CHI
201912140199	CALDAZINHA	LB12270644	DAIA S2	19/12/2019 17:23	19/12/2019 22:58	19/12/2019 17:23	19/12/2019 22:58	5,57	5	27,85	CHI
201912140199	SILVANIA	LB12270644	DAIA S2	19/12/2019 17:23	19/12/2019 22:58	19/12/2019 17:23	19/12/2019 22:58	5,57	2	11,14	CHI
201912141365	JUSSARA	JR11169220	JUSSARA	19/12/2019 17:23	19/12/2019 20:18	19/12/2019 17:23	19/12/2019 20:18	2,90	31	89,91	CHI
201912141403	NIQUELANDIA	NQ12400321	URUACU	19/12/2019 17:23	19/12/2019 20:28	19/12/2019 17:23	19/12/2019 20:28	3,07	129	396,46	CHI
201912141361	BONOPOLIS	BX12079316	SAO MIGUEL DO ARAGUAIA	19/12/2019 17:24	19/12/2019 21:14	19/12/2019 17:24	19/12/2019 21:14	3,83	4	15,30	CHI
201912140211	IACIARA	IA21046256	IACIARA S2	19/12/2019 17:25	19/12/2019 19:21	19/12/2019 17:25	19/12/2019 19:21	1,92	1	1,92	CHI
201912140604	NAZARIO	440019643	ANICUNS	19/12/2019 17:27	19/12/2019 19:28	19/12/2019 17:27	19/12/2019 19:28	2,00	1	2,00	CHI
201912140708	SERRANOPOLIS	SX12216620	JATAI S1	19/12/2019 17:29	20/12/2019 09:07	19/12/2019 17:29	20/12/2019 09:07	15,62	4	62,47	CHI
201912140720	AMARALINA	MQ12390465	MARA ROSA	19/12/2019 17:32	19/12/2019 23:06	19/12/2019 17:32	19/12/2019 23:06	5,57	272	1513,98	CHI
201912140720	MARA ROSA	MQ12390465	MARA ROSA	19/12/2019 17:32	19/12/2019 23:06	19/12/2019 17:32	19/12/2019 23:06	5,57	80	445,29	CHI
201912140721	ALEXANIA	480100469	ALEXANIA	19/12/2019 17:32	19/12/2019 19:20	19/12/2019 17:32	19/12/2019 19:20	1,79	1	1,79	CHI

201912140725	DOVERLANDIA	DV21223970	CAIAPONIA	19/12/2019 17:32	20/12/2019 21:15	19/12/2019 17:32	20/12/2019 21:15	27,72	1	27,72	CHI
201912140726	PLANALTINA	2960197623	PLANALTINA	19/12/2019 17:32	19/12/2019 20:41	19/12/2019 17:32	19/12/2019 20:41	3,14	1	3,14	CHI
201912140901	MINEIROS	MY21306437	PARQUE DAS EMAS	19/12/2019 17:33	20/12/2019 05:01	19/12/2019 17:33	20/12/2019 05:01	11,45	1	11,45	CHI
201912140909	ANAPOLIS	21202886	ANAPOLIS UNIVERSITARIO S2	19/12/2019 17:35	19/12/2019 18:32	19/12/2019 17:35	19/12/2019 18:32	0,94	1	0,94	CHI
201912140917	COCALZINHO DE GOIAS	ZN21131362	COCALZINHO	19/12/2019 17:36	20/12/2019 10:08	19/12/2019 17:36	20/12/2019 10:08	16,52	1	16,52	CHI
201912140920	ARUANA	AK21016460	BRITANIA	19/12/2019 17:37	20/12/2019 15:48	19/12/2019 17:37	20/12/2019 15:48	22,17	2	44,34	CHI
201912140921	PADRE BERNARDO	PB21163196	PADRE BERNARDO	19/12/2019 17:38	19/12/2019 20:13	19/12/2019 17:38	19/12/2019 20:13	2,58	1	2,58	CHI
201912140922	PIRENOPOLIS	PV21291882	CORUMBA	19/12/2019 17:38	20/12/2019 09:24	19/12/2019 17:38	20/12/2019 09:24	15,77	3	47,30	CHI
201912140925	PALESTINA DE GOIAS	3370000049	PALESTINA	19/12/2019 17:38	20/12/2019 16:39	19/12/2019 17:38	20/12/2019 16:39	23,01	1	23,01	CHI
201912140927	FORMOSA	FA21391110	SAO JOAO D ALIANCA	19/12/2019 17:38	19/12/2019 22:42	19/12/2019 17:38	19/12/2019 22:42	5,06	1	5,06	CHI
201912140945	INACIOLANDIA	ID21384046	QUIRINOPOLIS	19/12/2019 17:41	19/12/2019 18:48	19/12/2019 17:41	19/12/2019 18:48	1,12	1	1,12	CHI
201912140946	ITAPACI	IW21181589	ITAPACI	19/12/2019 17:41	20/12/2019 02:35	19/12/2019 17:41	20/12/2019 02:35	8,89	1	8,89	CHI
201912141369	SAO LUIS DE MONTES BELOS	SL32145964	SAO LUIZ DOS MONTES BELOS	19/12/2019 17:44	19/12/2019 22:18	19/12/2019 17:44	19/12/2019 22:18	4,55	32	145,64	CHI
201912140967	FORMOSA	FA11397227	SAO JOAO D ALIANCA	19/12/2019 17:45	19/12/2019 23:56	19/12/2019 17:45	19/12/2019 23:56	6,17	1	6,17	CHI
201912141115	ANAPOLIS	AN11389758	ANAPOLIS UNIVERSITARIO S2	19/12/2019 17:45	19/12/2019 20:12	19/12/2019 17:45	19/12/2019 20:12	2,45	82	200,49	CHI
201912141402	PALMEIRAS DE GOIAS	PL11000014	PALMEIRAS	19/12/2019 17:48	19/12/2019 22:48	19/12/2019 17:48	19/12/2019 22:48	5,00	157	784,91	CHI
201912140989	AGUAS LINDAS DE GOIAS	4830448120	AGUAS LINDAS DE GOIAS S2	19/12/2019 17:50	19/12/2019 20:10	19/12/2019 17:50	19/12/2019 20:10	2,32	1	2,32	CHI
201912140995	SAO MIGUEL DO ARAGUAIA	SM11245681	SAO MIGUEL DO ARAGUAIA	19/12/2019 17:52	20/12/2019 10:35	19/12/2019 17:52	20/12/2019 10:35	16,71	1	16,71	CHI
201912140997	AGUA FRIA DE GOIAS	TL21180556	SAO JOAO D ALIANCA	19/12/2019 17:52	20/12/2019 09:40	19/12/2019 17:52	20/12/2019 09:40	15,79	1	15,79	CHI
201912141006	ANAPOLIS	20364131	ANAPOLIS UNIVERSITARIO S2	19/12/2019 17:54	20/12/2019 02:51	19/12/2019 17:54	20/12/2019 02:51	8,95	1	8,95	CHI
201912142461	NIQUELANDIA	NQ11035682	BARRO ALTO	19/12/2019 17:54	20/12/2019 02:31	19/12/2019 17:54	20/12/2019 02:31	8,62	120	1033,90	CHI
201912141010	CEZARINA	PL12349353	PALMEIRAS	19/12/2019 17:55	20/12/2019 07:20	19/12/2019 17:55	20/12/2019 07:20	13,41	1	13,41	CHI
201912141010	PALMEIRAS DE GOIAS	PL12349353	PALMEIRAS	19/12/2019 17:55	20/12/2019 07:20	19/12/2019 17:55	20/12/2019 07:20	13,41	15	201,16	CHI
201912142123	ITARUMA	IM12340984	CACHOEIRA ALTA	19/12/2019 17:57	19/12/2019 22:54	19/12/2019 17:57	19/12/2019 22:54	4,94	19	93,78	CHI
201912141020	AGUAS LINDAS DE GOIAS	10010534294	AGUAS LINDAS DE GOIAS S1	19/12/2019 17:58	19/12/2019 19:18	19/12/2019 17:58	19/12/2019 19:18	1,33	1	1,33	CHI
201912141021	ANAPOLIS	AN11000296	JUNDIAI S2	19/12/2019 17:58	19/12/2019 19:46	19/12/2019 17:58	19/12/2019 19:46	1,79	128	229,33	CHI
201912141023	TURVANIA	1220011669	FIRMINOPOLIS S2	19/12/2019 17:58	20/12/2019 07:33	19/12/2019 17:58	20/12/2019 07:33	13,57	1	13,57	CHI
201912141101	MONTIVIDIU	MV12054327	MONTIVIDIU T	19/12/2019 18:01	19/12/2019 23:05	19/12/2019 18:01	19/12/2019 23:05	5,06	2	10,11	CHI
201912141113	SERRANOPOLIS	SX21249612	JATAI S1	19/12/2019 18:03	20/12/2019 09:09	19/12/2019 18:03	20/12/2019 09:09	15,09	1	15,09	CHI
201912141810	ITAPACI	IW12201633	ITAPACI	19/12/2019 18:03	19/12/2019 22:43	19/12/2019 18:03	19/12/2019 22:43	4,66	11	51,30	CHI
201912141301	PIRANHAS	PH12252502	PIRANHAS	19/12/2019 18:06	20/12/2019 17:47	19/12/2019 18:06	20/12/2019 17:47	23,68	2	47,36	CHI
201912141305	PADRE BERNARDO	2760019750	PADRE BERNARDO	19/12/2019 18:06	19/12/2019 20:05	19/12/2019 18:06	19/12/2019 20:05	1,97	1	1,97	CHI
201912142352	SAO MIGUEL DO ARAGUAIA	SM12332430	SAO MIGUEL DO ARAGUAIA	19/12/2019 18:06	20/12/2019 00:32	19/12/2019 18:06	20/12/2019 00:32	6,43	35	224,94	CHI

201912141316	ANAPOLIS	AN12026162	ANAPOLIS UNIVERSITARIO S2	19/12/2019 18:09	20/12/2019 07:54	19/12/2019 18:09	20/12/2019 07:54	13,73	6	82,40	CHI
201912141318	PLANALTINA	PI21151820	PLANALTINA	19/12/2019 18:10	20/12/2019 07:35	19/12/2019 18:10	20/12/2019 07:35	13,41	2	26,81	CHI
201912141319	HEITORAI	HE11223978	ITAPURANGA	19/12/2019 18:10	20/12/2019 08:13	19/12/2019 18:10	20/12/2019 08:13	14,05	1	14,05	CHI
201912141332	SANTA TEREZINHA DE GOIAS	SG12318464	SANTA TEREZINHA	19/12/2019 18:10	21/12/2019 19:01	19/12/2019 18:10	20/12/2019 16:47	22,61	8	180,89	CHI
201912141332	UIRAPURU	SG12318464	SANTA TEREZINHA	19/12/2019 18:10	21/12/2019 19:01	19/12/2019 18:10	20/12/2019 16:47	22,61	12	271,34	CHI
201912141332	SANTA TEREZINHA DE GOIAS	SG12318464	SANTA TEREZINHA	19/12/2019 18:10	21/12/2019 19:01	21/12/2019 09:56	21/12/2019 14:52	4,94	10	49,43	CHI
201912141332	UIRAPURU	SG12318464	SANTA TEREZINHA	19/12/2019 18:10	21/12/2019 19:01	21/12/2019 09:56	21/12/2019 14:52	4,94	12	59,32	CHI
201912141332	CAMPOS VERDES	SG12202098	SANTA TEREZINHA	19/12/2019 18:10	21/12/2019 19:01	21/12/2019 11:34	21/12/2019 14:52	3,30	27	89,22	CHI
201912141332	SANTA TEREZINHA DE GOIAS	SG12202098	SANTA TEREZINHA	19/12/2019 18:10	21/12/2019 19:01	21/12/2019 11:34	21/12/2019 14:52	3,30	94	310,62	CHI
201912141332	UIRAPURU	SG12202098	SANTA TEREZINHA	19/12/2019 18:10	21/12/2019 19:01	21/12/2019 11:34	21/12/2019 14:52	3,30	34	112,35	CHI
201912141332	UIRAPURU	SG12202098	SANTA TEREZINHA	19/12/2019 18:10	21/12/2019 19:01	21/12/2019 13:18	21/12/2019 14:52	1,58	9	14,19	CHI
201912141332	CAMPOS VERDES	SG13372528	SANTA TEREZINHA	19/12/2019 18:10	21/12/2019 19:01	19/12/2019 18:10	21/12/2019 19:01	48,84	13	634,97	CHI
201912141332	SANTA TEREZINHA DE GOIAS	SG13372528	SANTA TEREZINHA	19/12/2019 18:10	21/12/2019 19:01	19/12/2019 18:10	21/12/2019 19:01	48,84	23	1123,40	CHI
201912141321	PIRENOPOLIS	220020917	CORUMBA	19/12/2019 18:11	20/12/2019 09:09	19/12/2019 18:11	20/12/2019 09:09	14,96	1	14,96	CHI
201912141322	ANAPOLIS	AN12258779	JUNDIAI S1	19/12/2019 18:11	20/12/2019 08:11	19/12/2019 18:11	20/12/2019 08:11	13,99	4	55,96	CHI
201912141331	GOIANESIA	550016843	GOIANESIA S2	19/12/2019 18:12	20/12/2019 08:14	19/12/2019 18:12	20/12/2019 08:14	14,02	1	14,02	CHI
201912141514	NOVA CRIXAS	NA12091638	NOVA CRIXAS	19/12/2019 18:12	19/12/2019 21:39	19/12/2019 18:12	19/12/2019 21:39	3,45	9	31,04	CHI
201912141480	GUARINOS	IW12201636	ITAPACI	19/12/2019 18:15	19/12/2019 21:12	19/12/2019 18:15	19/12/2019 21:12	2,93	7	20,54	CHI
201912141480	ITAPACI	IW12201636	ITAPACI	19/12/2019 18:15	19/12/2019 21:12	19/12/2019 18:15	19/12/2019 21:12	2,93	245	718,87	CHI
201912141480	PILAR DE GOIAS	IW12201636	ITAPACI	19/12/2019 18:15	19/12/2019 21:12	19/12/2019 18:15	19/12/2019 21:12	2,93	1	2,93	CHI
201912142268	BALIZA	BH12356619	BOM JARDIM	19/12/2019 18:15	20/12/2019 08:40	19/12/2019 18:15	20/12/2019 08:40	14,41	14	201,74	CHI
201912141345	RIO VERDE	630552538	RIO VERDE S2	19/12/2019 18:16	19/12/2019 22:52	19/12/2019 18:16	19/12/2019 22:52	4,59	1	4,59	CHI
201912141350	NOVA CRIXAS	NA12067898	MOZARLANDIA	19/12/2019 18:17	20/12/2019 11:45	19/12/2019 18:17	20/12/2019 11:45	17,47	4	69,87	CHI
201912141356	SAO MIGUEL DO ARAGUAIA	SM21147077	SAO MIGUEL DO ARAGUAIA	19/12/2019 18:19	20/12/2019 12:38	19/12/2019 18:19	20/12/2019 12:38	18,31	1	18,31	CHI
201912141357	URUACU	UR11352983	URUACU	19/12/2019 18:19	20/12/2019 16:25	20/12/2019 14:21	20/12/2019 16:25	2,07	1	2,07	CHI
201912141371	URUACU	UR21248103	URUACU	19/12/2019 18:21	20/12/2019 08:52	19/12/2019 18:21	20/12/2019 08:52	14,51	2	29,02	CHI
201912141397	JARAGUA	JA12000239	JARAGUA	19/12/2019 18:22	19/12/2019 21:05	19/12/2019 18:22	19/12/2019 21:05	2,71	13	35,17	CHI
201912141380	PARAUNA	10029318449	PARAUNA	19/12/2019 18:24	19/12/2019 21:20	19/12/2019 18:24	19/12/2019 21:20	2,93	1	2,93	CHI
201912141381	CORUMBA DE GOIAS	CB21062561	CORUMBA	19/12/2019 18:24	20/12/2019 08:12	19/12/2019 18:24	20/12/2019 08:12	13,79	2	27,58	CHI
201912142843	SAO LUIS DE MONTES BELOS	SL11145800	SAO LUIZ DOS MONTES BELOS	19/12/2019 18:24	20/12/2019 09:36	19/12/2019 18:24	20/12/2019 09:36	15,18	11	167,02	CHI
201912141418	IPORA	730055954	IPORA	19/12/2019 18:31	19/12/2019 22:02	19/12/2019 18:31	19/12/2019 22:02	3,50	1	3,50	CHI
201912141419	PIRENOPOLIS	220083563	CORUMBA	19/12/2019 18:31	20/12/2019 10:38	19/12/2019 18:31	20/12/2019 10:38	16,10	1	16,10	CHI
201912141425	CACU	SO21013213	CACHOEIRA ALTA	19/12/2019 18:32	20/12/2019 08:05	19/12/2019 18:32	20/12/2019 08:05	13,54	1	13,54	CHI

201912141496	BONOPOLIS	BX12202593	SAO MIGUEL DO ARAGUAIA	19/12/2019 18:33	19/12/2019 19:43	19/12/2019 18:33	19/12/2019 19:43	1,15	4	4,61	CHI
201912141602	GOIANAPOLIS	GP12285356	DAIA S2	19/12/2019 18:34	19/12/2019 20:08	19/12/2019 18:34	19/12/2019 20:08	1,56	8	12,44	CHI
201912141834	DISTRITO FEDERAL	NJ12261830	MARAJOARA	19/12/2019 18:34	19/12/2019 19:36	19/12/2019 18:34	19/12/2019 19:36	1,03	184	189,88	CHI
201912141834	NOVO GAMA	NJ12261830	MARAJOARA	19/12/2019 18:34	19/12/2019 19:36	19/12/2019 18:34	19/12/2019 19:36	1,03	291	300,30	CHI
201912141437	AGUAS LINDAS DE GOIAS	4830438620	AGUAS LINDAS DE GOIAS S1	19/12/2019 18:35	19/12/2019 19:39	19/12/2019 18:35	19/12/2019 19:39	1,06	1	1,06	CHI
201912141503	LUZIANIA	LZ11201477	RIO VERMELHO	19/12/2019 18:36	19/12/2019 21:26	19/12/2019 18:36	19/12/2019 21:26	2,82	48	135,32	CHI
201912141459	SANTA RITA DO NOVO DESTINO	BA12373973	BARRO ALTO	19/12/2019 18:39	21/12/2019 02:19	19/12/2019 18:39	21/12/2019 02:19	31,67	5	158,35	CHI
201912141462	JUSSARA	1290012754	JUSSARA	19/12/2019 18:39	20/12/2019 00:50	19/12/2019 18:39	20/12/2019 00:50	6,17	1	6,17	CHI
201912141464	ABADIANIA	AA21184733	ANAPOLIS UNIVERSITARIO S1	19/12/2019 18:40	20/12/2019 07:41	19/12/2019 18:40	20/12/2019 07:41	13,01	1	13,01	CHI
201912141468	AMARALINA	MU21154304	MARA ROSA	19/12/2019 18:41	19/12/2019 22:03	19/12/2019 18:41	19/12/2019 22:03	3,36	1	3,36	CHI
201912142318	BONOPOLIS	BX21198507	SAO MIGUEL DO ARAGUAIA	19/12/2019 18:42	19/12/2019 22:31	19/12/2019 18:42	19/12/2019 22:31	3,82	1	3,82	CHI
201912141481	RIO VERDE	RV12022545	CABRIUVA S1	19/12/2019 18:43	20/12/2019 00:40	19/12/2019 18:43	20/12/2019 00:40	5,94	5	29,71	CHI
201912141484	TURVANIA	TV12005565	FIRMINOPOLIS S2	19/12/2019 18:44	20/12/2019 09:24	19/12/2019 18:44	20/12/2019 09:24	14,65	4	58,62	CHI
201912141500	TURVANIA	TV21095718	FIRMINOPOLIS S2	19/12/2019 18:47	20/12/2019 08:32	19/12/2019 18:47	20/12/2019 08:32	13,74	1	13,74	CHI
201912141501	CABECEIRAS	CW21015460	ITIQUEIRA	19/12/2019 18:48	19/12/2019 20:13	19/12/2019 18:48	19/12/2019 20:13	1,41	1	1,41	CHI
201912141507	MONTES CLAROS DE GOIAS	ME11242244	BRITANIA	19/12/2019 18:49	20/12/2019 22:58	19/12/2019 18:49	20/12/2019 22:58	28,14	1	28,14	CHI
201912141510	ARAGUAPAZ	FC21242781	GOIAS	19/12/2019 18:50	20/12/2019 08:02	19/12/2019 18:50	20/12/2019 08:02	13,20	1	13,20	CHI
201912141512	GOIAS	GS12064392	MATRINCHA	19/12/2019 18:50	21/12/2019 07:23	19/12/2019 18:50	21/12/2019 07:23	36,53	4	146,14	CHI
201912141701	LUZIANIA	LZ12304726	MARAJOARA	19/12/2019 18:55	19/12/2019 21:47	19/12/2019 18:55	19/12/2019 21:47	2,85	3	8,56	CHI
201912141804	RIO VERDE	630053625	RIO VERDE S2	19/12/2019 18:56	19/12/2019 23:54	19/12/2019 18:56	19/12/2019 23:54	4,96	1	4,96	CHI
201912141806	BOM JARDIM DE GOIAS	BM21010411	BOM JARDIM	19/12/2019 18:58	20/12/2019 21:58	19/12/2019 18:58	20/12/2019 21:58	26,99	1	26,99	CHI
201912141807	CASTELANDIA	DM21305707	RIO DOS BOIS	19/12/2019 18:58	19/12/2019 20:26	19/12/2019 18:58	19/12/2019 20:26	1,46	1	1,46	CHI
201912141811	MINEIROS	MY21194496	PARQUE DAS EMAS	19/12/2019 18:58	20/12/2019 13:28	19/12/2019 18:58	20/12/2019 13:28	18,48	1	18,48	CHI
201912142122	ABADIANIA	AA12000048RE	ANAPOLIS UNIVERSITARIO S1	19/12/2019 18:58	19/12/2019 22:55	19/12/2019 18:58	19/12/2019 22:55	3,94	88	346,52	CHI
201912141816	GOUVELANDIA	GB12394808	QUIRINOPOLIS	19/12/2019 19:00	19/12/2019 21:36	19/12/2019 19:00	19/12/2019 21:36	2,60	2	5,20	CHI
201912141816	QUIRINOPOLIS	GB12394808	QUIRINOPOLIS	19/12/2019 19:00	19/12/2019 21:36	19/12/2019 19:00	19/12/2019 21:36	2,60	78	202,76	CHI
201912141817	ARAGUAPAZ	10010609340	MOZARLANDIA	19/12/2019 19:00	20/12/2019 10:55	19/12/2019 19:00	20/12/2019 10:55	15,91	1	15,91	CHI
201912142171	RUBIATABA	RB12187176	RUBIATABA	19/12/2019 19:01	20/12/2019 15:43	19/12/2019 19:01	20/12/2019 15:43	20,69	1	20,69	CHI
201912142171	SAO PATRICIO	RB12187176	RUBIATABA	19/12/2019 19:01	20/12/2019 15:43	19/12/2019 19:01	20/12/2019 15:43	20,69	6	124,15	CHI
201912141835	ALTO PARAISO DE GOIAS	3870023300	FLORES DE GOIAS	19/12/2019 19:03	19/12/2019 21:07	19/12/2019 19:03	19/12/2019 21:07	2,06	1	2,06	CHI
201912141842	SANTA RITA DO ARAGUAIA	SU21301974	SANTA RITA DO ARAGUAIA	19/12/2019 19:05	19/12/2019 23:39	19/12/2019 19:05	19/12/2019 23:39	4,56	1	4,56	CHI
201912141845	SANTA HELENA DE GOIAS	400000428	IPEGUARI	19/12/2019 19:05	20/12/2019 00:54	19/12/2019 19:05	20/12/2019 00:54	5,82	1	5,82	CHI
201912142380	SAO LUIS DE MONTES BELOS	SL32145759	SAO LUIZ DOS MONTES BELOS	19/12/2019 19:05	20/12/2019 08:11	19/12/2019 19:05	20/12/2019 08:11	13,09	3	39,28	CHI

201912141854	MINACU	4020052622	MINACU	19/12/2019 19:07	19/12/2019 21:02	19/12/2019 19:07	19/12/2019 21:02	1,91	1	1,91	CHI
201912141873	SANCLERLANDIA	SL12019284	SAO LUIZ DOS MONTES BELOS	19/12/2019 19:07	20/12/2019 00:16	19/12/2019 19:07	20/12/2019 00:16	5,13	28	143,77	CHI
201912141873	SAO LUIS DE MONTES BELOS	SL12019284	SAO LUIZ DOS MONTES BELOS	19/12/2019 19:07	20/12/2019 00:16	19/12/2019 19:07	20/12/2019 00:16	5,13	56	287,54	CHI
201912141859	POSSE	PS11218894	IACIARA S2	19/12/2019 19:09	20/12/2019 21:37	19/12/2019 19:09	20/12/2019 21:37	26,45	1	26,45	CHI
201912142337	SAO MIGUEL DO ARAGUAIA	SM12351125	SAO MIGUEL DO ARAGUAIA	19/12/2019 19:10	20/12/2019 00:58	19/12/2019 19:10	20/12/2019 00:58	5,80	5	28,99	CHI
201912141874	AMORINOPOLIS	AM12000005	IPORA	19/12/2019 19:12	20/12/2019 09:40	19/12/2019 19:12	20/12/2019 09:40	14,46	32	462,57	CHI
201912141874	IVOLANDIA	AM12000005	IPORA	19/12/2019 19:12	20/12/2019 09:40	19/12/2019 19:12	20/12/2019 09:40	14,46	2	28,91	CHI
201912141891	SANTA RITA DO ARAGUAIA	SU21027484	SANTA RITA DO ARAGUAIA	19/12/2019 19:14	20/12/2019 00:37	19/12/2019 19:14	20/12/2019 00:37	5,38	1	5,38	CHI
201912141892	BONOPOLIS	BX12165447	SAO MIGUEL DO ARAGUAIA	19/12/2019 19:15	20/12/2019 13:23	19/12/2019 19:15	20/12/2019 13:23	18,13	3	54,39	CHI
201912141899	CRIXAS	CX12201610	SANTA TEREZINHA	19/12/2019 19:17	19/12/2019 22:14	19/12/2019 19:17	19/12/2019 22:14	2,94	160	471,16	CHI
201912141903	NOVO PLANALTO	TA11357228	SAO MIGUEL DO ARAGUAIA	19/12/2019 19:17	20/12/2019 02:45	19/12/2019 19:17	20/12/2019 02:45	7,45	1	7,45	CHI
201912141907	RUBIATABA	780021976	RUBIATABA	19/12/2019 19:19	20/12/2019 08:41	19/12/2019 19:19	20/12/2019 08:41	13,36	1	13,36	CHI
201912141924	JATAI	JT21214330	JATAI S1	19/12/2019 19:22	20/12/2019 12:44	19/12/2019 19:22	20/12/2019 12:44	17,35	1	17,35	CHI
201912141921	ARUANA	2380030814	ARUANA	19/12/2019 19:23	20/12/2019 18:02	19/12/2019 19:23	20/12/2019 18:02	22,64	1	22,64	CHI
201912141939	RIO VERDE	10005056452	CABRIUVA S1	19/12/2019 19:27	20/12/2019 05:57	19/12/2019 19:27	20/12/2019 05:57	10,50	1	10,50	CHI
201912141949	FORMOSA	FA12116856	SAO JOAO D ALIANCA	19/12/2019 19:31	19/12/2019 22:23	19/12/2019 19:31	19/12/2019 22:23	2,86	6	17,16	CHI
201912141953	PLANALTINA	2960148740	PLANALTINA	19/12/2019 19:33	20/12/2019 02:21	19/12/2019 19:33	20/12/2019 02:21	6,79	1	6,79	CHI
201912141971	TURVANIA	TV11005731	FIRMINOPOLIS S2	19/12/2019 19:36	20/12/2019 00:23	19/12/2019 19:36	20/12/2019 00:23	4,77	159	758,74	CHI
201912141981	FORMOSA	FA21033499	SAO JOAO D ALIANCA	19/12/2019 19:39	19/12/2019 21:15	19/12/2019 19:39	19/12/2019 21:15	1,59	1	1,59	CHI
201912142177	ITAPIRAPUA	IU12259757	MATRINCHA	19/12/2019 19:41	20/12/2019 13:40	19/12/2019 19:41	20/12/2019 13:40	17,98	25	449,53	CHI
201912142177	SANTA FE DE GOIAS	IU12259757	MATRINCHA	19/12/2019 19:41	20/12/2019 13:40	19/12/2019 19:41	20/12/2019 13:40	17,98	12	215,77	CHI
201912142307	MAMBAI	MB11302668	IACIARA S2	19/12/2019 19:41	20/12/2019 10:55	19/12/2019 19:41	20/12/2019 10:55	15,23	77	1172,54	CHI
201912141999	AVELINOPOLIS	NZ12000025	ANICUNS	19/12/2019 19:43	19/12/2019 23:14	19/12/2019 19:43	19/12/2019 23:14	3,52	3	10,55	CHI
201912141999	NAZARIO	NZ12000025	ANICUNS	19/12/2019 19:43	19/12/2019 23:14	19/12/2019 19:43	19/12/2019 23:14	3,52	2	7,03	CHI
201912142247	JARAGUA	JA12299632	ITABERAI S1	19/12/2019 19:44	20/12/2019 12:07	19/12/2019 19:44	20/12/2019 11:03	15,31	122	1867,68	CHI
201912142247	JARAGUA	JA12299632	ITABERAI S1	19/12/2019 19:44	20/12/2019 12:07	19/12/2019 19:44	20/12/2019 11:42	15,96	9	143,60	CHI
201912142247	JARAGUA	JA12299632	ITABERAI S1	19/12/2019 19:44	20/12/2019 12:07	19/12/2019 19:44	20/12/2019 12:07	16,39	8	131,10	CHI
201912142030	GOIAS	GS12333804	GOIAS	19/12/2019 19:47	19/12/2019 23:05	19/12/2019 19:47	19/12/2019 23:05	3,30	18	59,38	CHI
201912142170	ITABERAI	IB12300044	ITABERAI S1	19/12/2019 19:48	19/12/2019 21:02	19/12/2019 19:48	19/12/2019 21:02	1,23	9	11,04	CHI
201912142176	SANCLERLANDIA	SC12006150	FIRMINOPOLIS S2	19/12/2019 19:48	20/12/2019 14:22	19/12/2019 19:48	20/12/2019 14:22	18,56	32	593,81	CHI
201912142920	BALIZA	BH12343730	BOM JARDIM	19/12/2019 19:53	20/12/2019 15:30	19/12/2019 19:53	20/12/2019 15:30	19,61	8	156,90	CHI
201912142043	FORMOSA	FA11270036	ITUIQUIRA	19/12/2019 19:54	20/12/2019 01:00	19/12/2019 19:54	20/12/2019 01:00	5,10	1	5,10	CHI
201912142103	PALMEIRAS DE GOIAS	PL21319701	PALMEIRAS	19/12/2019 19:55	20/12/2019 00:47	19/12/2019 19:55	20/12/2019 00:47	4,88	1	4,88	CHI

201912142228	ARUANA	AK11264955	ARUANA	19/12/2019 19:58	20/12/2019 08:59	19/12/2019 19:58	20/12/2019 08:59	13,01	105	1365,55	CHI
201912142142	NIQUELANDIA	NQ12362139	NIQUELANDIA SUBTRANSMISSAO	19/12/2019 20:06	20/12/2019 21:32	19/12/2019 20:06	20/12/2019 21:32	25,43	9	228,87	CHI
201912142239	ARAGUAPAZ	AZ12210560	MOZARLANDIA	19/12/2019 20:11	20/12/2019 06:55	19/12/2019 20:11	20/12/2019 06:55	10,72	145	1554,00	CHI
201912142239	MOZARLANDIA	AZ12210560	MOZARLANDIA	19/12/2019 20:11	20/12/2019 06:55	19/12/2019 20:11	20/12/2019 06:55	10,72	2	21,43	CHI
201912142244	BRITANIA	BT11043375	BRITANIA	19/12/2019 20:15	20/12/2019 12:34	19/12/2019 20:15	20/12/2019 12:34	16,32	198	3230,48	CHI
201912142179	ITABERAI	TQ21021974	ITABERAI S2	19/12/2019 20:18	19/12/2019 23:19	19/12/2019 20:18	19/12/2019 23:19	3,01	3	9,04	CHI
201912142188	PORANGATU	PO12208614	PORANGATU	19/12/2019 20:19	20/12/2019 11:22	19/12/2019 20:19	20/12/2019 11:22	15,04	9	135,38	CHI
201912144205	CRIXAS	MZ12310637	MOZARLANDIA	19/12/2019 20:22	20/12/2019 11:28	19/12/2019 20:22	20/12/2019 11:28	15,09	102	1539,61	CHI
201912144205	MOZARLANDIA	MZ12310637	MOZARLANDIA	19/12/2019 20:22	20/12/2019 11:28	19/12/2019 20:22	20/12/2019 11:28	15,09	79	1192,44	CHI
201912144205	NOVA CRIXAS	MZ12310637	MOZARLANDIA	19/12/2019 20:22	20/12/2019 11:28	19/12/2019 20:22	20/12/2019 11:28	15,09	28	422,64	CHI
201912142200	MOSSAMEDES	MD21398969	FIRMINOPOLIS S2	19/12/2019 20:23	20/12/2019 17:41	19/12/2019 20:23	20/12/2019 17:41	21,29	1	21,29	CHI
201912142204	NOVA CRIXAS	NA12057227	MOZARLANDIA	19/12/2019 20:24	20/12/2019 21:53	19/12/2019 20:24	20/12/2019 21:53	25,47	7	178,31	CHI
201912142209	FIRMINOPOLIS	FR21277737	FIRMINOPOLIS S1	19/12/2019 20:28	20/12/2019 08:04	19/12/2019 20:28	20/12/2019 08:04	11,60	1	11,60	CHI
201912142212	FIRMINOPOLIS	FR21206032	FIRMINOPOLIS S1	19/12/2019 20:28	19/12/2019 23:29	19/12/2019 20:28	19/12/2019 23:29	3,00	1	3,00	CHI
201912142236	CEZARINA	CZ12325001	CEZARINA	19/12/2019 20:29	20/12/2019 08:55	19/12/2019 20:29	20/12/2019 08:55	12,42	2	24,84	CHI
201912142485	GUARAITA	GK12274378	ITAPURANGA	19/12/2019 20:30	20/12/2019 09:55	19/12/2019 20:30	20/12/2019 09:55	13,41	13	174,32	CHI
201912142266	JANDAIA	JD12003211	PALMEIRAS	19/12/2019 20:33	20/12/2019 08:00	19/12/2019 20:33	20/12/2019 08:00	11,45	11	125,92	CHI
201912142266	PALMEIRAS DE GOIAS	JD12003211	PALMEIRAS	19/12/2019 20:33	20/12/2019 08:00	19/12/2019 20:33	20/12/2019 08:00	11,45	4	45,79	CHI
201912142266	PALMINOPOLIS	JD12003211	PALMEIRAS	19/12/2019 20:33	20/12/2019 08:00	19/12/2019 20:33	20/12/2019 08:00	11,45	14	160,26	CHI
201912142260	MOSSAMEDES	MD12188234	FIRMINOPOLIS S2	19/12/2019 20:40	21/12/2019 00:14	19/12/2019 20:40	21/12/2019 00:14	27,56	34	936,97	CHI
201912142251	MARA ROSA	MQ21220789	MARA ROSA	19/12/2019 20:41	20/12/2019 10:50	19/12/2019 20:41	20/12/2019 10:50	14,14	1	14,14	CHI
201912142428	FAINA	FC12299793	GOIAS	19/12/2019 20:41	20/12/2019 11:18	19/12/2019 20:41	20/12/2019 11:18	14,61	4	58,44	CHI
201912144339	ARUANA	AK12307445	MOZARLANDIA	19/12/2019 20:52	20/12/2019 21:34	19/12/2019 20:52	20/12/2019 21:34	24,69	12	296,33	CHI
201912142276	JUSSARA	BT12245061	BRITANIA	19/12/2019 20:55	21/12/2019 20:41	19/12/2019 20:55	21/12/2019 20:41	47,77	2	95,55	CHI
201912142326	ANICUNS	AC12259088	ANICUNS	19/12/2019 20:56	19/12/2019 23:50	19/12/2019 20:56	19/12/2019 23:50	2,89	53	153,23	CHI
201912142284	FAINA	MS12113246	ITAPURANGA	19/12/2019 20:57	23/12/2019 11:00	19/12/2019 20:57	21/12/2019 14:39	41,69	1	41,69	CHI
201912142284	MORRO AGUDO DE GOIAS	MS12113246	ITAPURANGA	19/12/2019 20:57	23/12/2019 11:00	19/12/2019 20:57	21/12/2019 14:39	41,69	5	208,43	CHI
201912142284	FAINA	MS12113246	ITAPURANGA	19/12/2019 20:57	23/12/2019 11:00	19/12/2019 20:57	22/12/2019 12:26	63,48	4	253,93	CHI
201912142284	MORRO AGUDO DE GOIAS	MS12113246	ITAPURANGA	19/12/2019 20:57	23/12/2019 11:00	19/12/2019 20:57	22/12/2019 12:26	63,48	2	126,97	CHI
201912142284	ARAGUAPAZ	MS12113246	ITAPURANGA	19/12/2019 20:57	23/12/2019 11:00	19/12/2019 20:57	23/12/2019 11:00	86,04	2	172,08	CHI
201912142284	FAINA	MS12113246	ITAPURANGA	19/12/2019 20:57	23/12/2019 11:00	19/12/2019 20:57	23/12/2019 11:00	86,04	2	172,08	CHI
201912142286	MORRO AGUDO DE GOIAS	MS12335823	ITAPURANGA	19/12/2019 21:00	20/12/2019 09:08	19/12/2019 21:00	20/12/2019 09:08	12,13	2	24,26	CHI
201912142289	NOVA IGUACU DE GOIAS	MQ21187984	MARA ROSA	19/12/2019 21:01	20/12/2019 09:51	19/12/2019 21:01	20/12/2019 09:51	12,82	1	12,82	CHI

201912142404	BONOPOLIS	BX12391936	SAO MIGUEL DO ARAGUAIA	19/12/2019 21:02	19/12/2019 23:42	19/12/2019 21:02	19/12/2019 23:42	2,66	29	77,08	CHI
201912142295	JAUPACI	JP12123940	IPORA	19/12/2019 21:04	20/12/2019 10:46	19/12/2019 21:04	20/12/2019 10:46	13,70	12	164,39	CHI
201912142302	NOVA CRIXAS	NA12158763	NOVA CRIXAS	19/12/2019 21:07	20/12/2019 11:48	19/12/2019 21:07	20/12/2019 11:48	14,68	17	249,52	CHI
201912142308	SANTA TEREZA DE GOIAS	10008901153	MARA ROSA	19/12/2019 21:09	20/12/2019 00:32	19/12/2019 21:09	20/12/2019 00:32	3,37	1	3,37	CHI
201912142555	CORREGO DO OURO	03690216	IPORA	19/12/2019 21:12	20/12/2019 07:51	19/12/2019 21:12	20/12/2019 07:51	10,63	3	31,90	CHI
201912142555	FAZENDA NOVA	03690216	IPORA	19/12/2019 21:12	20/12/2019 07:51	19/12/2019 21:12	20/12/2019 07:51	10,63	152	1616,48	CHI
201912142555	ISRAELANDIA	03690216	IPORA	19/12/2019 21:12	20/12/2019 07:51	19/12/2019 21:12	20/12/2019 07:51	10,63	105	1116,65	CHI
201912142336	DOVERLANDIA	DV11161033	CAIAPONIA	19/12/2019 21:24	20/12/2019 19:35	20/12/2019 18:39	20/12/2019 19:35	0,93	129	120,19	CHI
201912143086	JUSSARA	JR12118219	JUSSARA	19/12/2019 21:34	20/12/2019 22:00	19/12/2019 21:34	20/12/2019 22:00	24,42	40	976,79	CHI
201912143086	NOVO BRASIL	JR12118219	JUSSARA	19/12/2019 21:34	20/12/2019 22:00	19/12/2019 21:34	20/12/2019 22:00	24,42	11	268,62	CHI
201912142367	TURVANIA	TV12005552	FIRMINOPOLIS S2	19/12/2019 21:38	20/12/2019 07:56	19/12/2019 21:38	20/12/2019 07:56	10,29	3	30,88	CHI
201912144158	DOVERLANDIA	DV12204324	CAIAPONIA	19/12/2019 21:41	20/12/2019 22:37	19/12/2019 21:41	20/12/2019 22:37	24,92	11	274,14	CHI
201912143337	PARAUNA	PU12081327	FIRMINOPOLIS S2	19/12/2019 21:46	20/12/2019 18:50	19/12/2019 21:46	20/12/2019 18:50	21,07	19	400,27	CHI
201912142427	AURILANDIA	CG12018650	FIRMINOPOLIS S2	19/12/2019 21:55	20/12/2019 08:44	19/12/2019 21:55	20/12/2019 08:44	10,80	24	259,31	CHI
201912142427	CACHOEIRA DE GOIAS	CG12018650	FIRMINOPOLIS S2	19/12/2019 21:55	20/12/2019 08:44	19/12/2019 21:55	20/12/2019 08:44	10,80	31	334,95	CHI
201912142427	MOIPORA	CG12018650	FIRMINOPOLIS S2	19/12/2019 21:55	20/12/2019 08:44	19/12/2019 21:55	20/12/2019 08:44	10,80	1	10,80	CHI
201912142398	AURILANDIA	AI21194096	FIRMINOPOLIS S2	19/12/2019 21:57	20/12/2019 09:31	19/12/2019 21:57	20/12/2019 09:31	11,56	1	11,56	CHI
201912143146	NOVA CRIXAS	NA12057172	MOZARLANDIA	19/12/2019 22:01	20/12/2019 11:21	19/12/2019 22:01	20/12/2019 11:21	13,32	22	293,02	CHI
201912142409	BALIZA	BH11331289	CAIAPONIA	19/12/2019 22:04	20/12/2019 16:45	19/12/2019 22:04	20/12/2019 16:45	18,67	1	18,67	CHI
201912142721	PALMEIRAS DE GOIAS	PL12289855	ANICUNS	19/12/2019 22:06	20/12/2019 09:35	19/12/2019 22:06	20/12/2019 09:35	11,47	22	252,39	CHI
201912142413	AURILANDIA	AI12126017	FIRMINOPOLIS S2	19/12/2019 22:07	20/12/2019 11:15	19/12/2019 22:07	20/12/2019 11:15	13,12	5	65,59	CHI
201912142413	CACHOEIRA DE GOIAS	AI12126017	FIRMINOPOLIS S2	19/12/2019 22:07	20/12/2019 11:15	19/12/2019 22:07	20/12/2019 11:15	13,12	4	52,47	CHI
201912140842	ARAGARCAS	00110224	ARAGARCAS	19/12/2019 22:35	20/12/2019 10:16	19/12/2019 22:35	20/12/2019 00:04	1,49	264	393,14	CHI
201912140842	ARAGARCAS	00110224	ARAGARCAS	19/12/2019 22:35	20/12/2019 10:16	20/12/2019 02:04	20/12/2019 02:13	0,15	432	64,80	CHI
201912140842	ARAGARCAS	00110224	ARAGARCAS	19/12/2019 22:35	20/12/2019 10:16	20/12/2019 04:52	20/12/2019 04:56	0,07	432	28,20	CHI
201912140842	ARAGARCAS	00110224	ARAGARCAS	19/12/2019 22:35	20/12/2019 10:16	19/12/2019 22:35	20/12/2019 06:43	8,14	98	797,34	CHI
201912140842	ARAGARCAS	00110224	ARAGARCAS	19/12/2019 22:35	20/12/2019 10:16	19/12/2019 22:35	20/12/2019 08:03	9,47	2166	20510,82	CHI
201912140842	BOM JARDIM DE GOIAS	00110224	ARAGARCAS	19/12/2019 22:35	20/12/2019 10:16	19/12/2019 22:35	20/12/2019 08:03	9,47	18	170,45	CHI
201912140842	ARAGARCAS	AG13000009	ARAGARCAS	19/12/2019 22:35	20/12/2019 10:16	20/12/2019 02:07	20/12/2019 08:03	5,92	1	5,92	CHI
201912140842	ARAGARCAS	00110224	ARAGARCAS	19/12/2019 22:35	20/12/2019 10:16	19/12/2019 22:35	20/12/2019 09:08	10,55	434	4577,98	CHI
201912140842	ARAGARCAS	00110224	ARAGARCAS	19/12/2019 22:35	20/12/2019 10:16	19/12/2019 22:35	20/12/2019 09:30	10,93	67	732,05	CHI
201912140842	ARAGARCAS	00110224	ARAGARCAS	19/12/2019 22:35	20/12/2019 10:16	19/12/2019 22:35	20/12/2019 10:16	11,69	51	596,32	CHI
201912142546	ARAGARCAS	AG11212844	ARAGARCAS	19/12/2019 22:42	20/12/2019 10:21	19/12/2019 22:42	20/12/2019 10:21	11,64	71	826,72	CHI

201912142581	FAZENDA NOVA	NB12117282	JUSSARA	19/12/2019 22:47	20/12/2019 17:38	19/12/2019 22:47	20/12/2019 17:38	18,85	1	18,85	CHI
201912142581	JUSSARA	NB12117282	JUSSARA	19/12/2019 22:47	20/12/2019 17:38	19/12/2019 22:47	20/12/2019 17:38	18,85	1	18,85	CHI
201912142581	NOVO BRASIL	NB12117282	JUSSARA	19/12/2019 22:47	20/12/2019 17:38	19/12/2019 22:47	20/12/2019 17:38	18,85	13	245,02	CHI
201912142471	MOZARLANDIA	410000530	MOZARLANDIA	19/12/2019 22:48	21/12/2019 09:27	19/12/2019 22:48	21/12/2019 09:27	34,65	1	34,65	CHI
201912143202	GOIAS	GS12203880	GOIAS	19/12/2019 22:48	20/12/2019 11:25	19/12/2019 22:48	20/12/2019 11:13	12,40	3	37,20	CHI
201912143202	GOIAS	GS12203880	GOIAS	19/12/2019 22:48	20/12/2019 11:25	19/12/2019 22:48	20/12/2019 11:25	12,60	23	289,83	CHI
201912144269	NOVO BRASIL	NB11020195	JUSSARA	19/12/2019 23:01	20/12/2019 13:46	19/12/2019 23:01	20/12/2019 13:46	14,74	127	1872,05	CHI
201912142502	ANICUNS	AC12307109	FIRMINOPOLIS S2	19/12/2019 23:04	20/12/2019 07:19	19/12/2019 23:04	20/12/2019 07:19	8,25	11	90,73	CHI
201912142521	MONTES CLAROS DE GOIAS	ME12140008	IPORA	19/12/2019 23:08	20/12/2019 10:04	19/12/2019 23:08	20/12/2019 10:04	10,92	17	185,70	CHI
201912143058	ARAGUAPAZ	AZ12404560	GOIAS	19/12/2019 23:13	20/12/2019 08:57	19/12/2019 23:13	20/12/2019 08:57	9,72	4	38,88	CHI
201912144198	MOZARLANDIA	MZ12057146	MOZARLANDIA	19/12/2019 23:24	20/12/2019 18:15	19/12/2019 23:24	20/12/2019 18:15	18,84	6	113,02	CHI
201912144198	NOVA CRIXAS	MZ12057146	MOZARLANDIA	19/12/2019 23:24	20/12/2019 18:15	19/12/2019 23:24	20/12/2019 18:15	18,84	31	583,95	CHI
201912142780	FAZENDA NOVA	FN12250851	JUSSARA	19/12/2019 23:27	21/12/2019 12:14	19/12/2019 23:27	21/12/2019 12:14	36,79	8	294,33	CHI
201912143156	GUARAITA	GK12299466	ITAPURANGA	19/12/2019 23:28	20/12/2019 09:03	19/12/2019 23:28	20/12/2019 09:03	9,57	28	267,88	CHI
201912143156	ITAPURANGA	GK12299466	ITAPURANGA	19/12/2019 23:28	20/12/2019 09:03	19/12/2019 23:28	20/12/2019 09:03	9,57	19	181,78	CHI
201912142572	ARAGARCAS	AG11138456	ARAGARCAS	19/12/2019 23:46	20/12/2019 22:04	19/12/2019 23:46	20/12/2019 22:04	22,29	83	1850,39	CHI
201912142550	PALESTINA DE GOIAS	PY12244052	PALESTINA	20/12/2019 00:05	20/12/2019 17:59	20/12/2019 00:05	20/12/2019 17:59	17,90	1	17,90	CHI
201912145713	BURITI DE GOIAS	BS12252226	FIRMINOPOLIS S2	20/12/2019 00:45	20/12/2019 14:42	20/12/2019 00:45	20/12/2019 14:42	13,95	13	181,32	CHI
201912146228	SAO LUIS DE MONTES BELOS	SL32145963	SAO LUIZ DOS MONTES BELOS	20/12/2019 00:58	20/12/2019 13:09	20/12/2019 00:58	20/12/2019 13:09	12,18	5	60,89	CHI
201912142983	GOIAS	GS12058298	MATRINCHA	20/12/2019 01:03	20/12/2019 08:49	20/12/2019 01:03	20/12/2019 08:49	7,76	27	209,55	CHI
201912142597	JUSSARA	JR12198907	BRITANIA	20/12/2019 02:58	21/12/2019 07:12	20/12/2019 02:58	21/12/2019 07:12	28,22	36	1015,85	CHI
201912144102	TURVANIA	TV12299185	ANICUNS	20/12/2019 03:15	20/12/2019 11:18	20/12/2019 03:15	20/12/2019 11:18	8,04	4	32,15	CHI
201912142712	ARAGUAPAZ	AZ12188220	MOZARLANDIA	20/12/2019 03:59	20/12/2019 07:55	20/12/2019 03:59	20/12/2019 07:55	3,93	35	137,54	CHI
201912142712	MOZARLANDIA	AZ12188220	MOZARLANDIA	20/12/2019 03:59	20/12/2019 07:55	20/12/2019 03:59	20/12/2019 07:55	3,93	7	27,51	CHI
201912142730	SANCLERLANDIA	SL12019284	SAO LUIZ DOS MONTES BELOS	20/12/2019 04:59	20/12/2019 22:19	20/12/2019 04:59	20/12/2019 22:19	17,33	28	485,35	CHI
201912142730	SAO LUIS DE MONTES BELOS	SL12019284	SAO LUIZ DOS MONTES BELOS	20/12/2019 04:59	20/12/2019 22:19	20/12/2019 04:59	20/12/2019 22:19	17,33	56	970,70	CHI
201912142741	ITABERAI	IB12300085	ITABERAI S2	20/12/2019 05:09	20/12/2019 07:04	20/12/2019 05:09	20/12/2019 07:04	1,91	16	30,52	CHI
201912142749	ITAPIRAPUA	IU12089733	MATRINCHA	20/12/2019 05:18	22/12/2019 02:44	20/12/2019 05:18	22/12/2019 02:44	45,42	24	1090,11	CHI
201912143025	DOVERLANDIA	DV12139919	CAIAPONIA	20/12/2019 05:20	20/12/2019 23:32	20/12/2019 05:20	20/12/2019 23:32	18,20	49	891,64	CHI
201912142757	ARUANA	AK12310723	BRITANIA	20/12/2019 05:22	20/12/2019 11:57	20/12/2019 05:22	20/12/2019 11:57	6,58	5	32,90	CHI
201912143383	MONTES CLAROS DE GOIAS	ME12139989	IPORA	20/12/2019 05:24	20/12/2019 15:51	20/12/2019 05:24	20/12/2019 15:51	10,44	64	668,43	CHI
201912146055	ITAGUARI	JA12300098	ITABERAI S1	20/12/2019 05:33	20/12/2019 16:34	20/12/2019 05:33	20/12/2019 16:34	11,01	1	11,01	CHI
201912146055	JARAGUA	JA12300098	ITABERAI S1	20/12/2019 05:33	20/12/2019 16:34	20/12/2019 05:33	20/12/2019 16:34	11,01	11	121,10	CHI

201912144037	AMORINOPOLIS	IV12026057	IPORA	20/12/2019 05:40	20/12/2019 11:37	20/12/2019 05:40	20/12/2019 11:37	5,94	6	35,63	CHI
201912144037	IPORA	IV12026057	IPORA	20/12/2019 05:40	20/12/2019 11:37	20/12/2019 05:40	20/12/2019 11:37	5,94	44	261,30	CHI
201912144037	IVOLANDIA	IV12026057	IPORA	20/12/2019 05:40	20/12/2019 11:37	20/12/2019 05:40	20/12/2019 11:37	5,94	13	77,20	CHI
201912142933	ITABERAI	IB12300320	ITABERAI S2	20/12/2019 05:55	20/12/2019 11:18	20/12/2019 05:55	20/12/2019 11:18	5,38	20	107,69	CHI
201912142933	ITABERAI	IB12300320	ITABERAI S2	20/12/2019 05:55	20/12/2019 11:18	20/12/2019 06:56	20/12/2019 11:18	4,37	1	4,37	CHI
201912142942	ARAGUAPAZ	AZ12193702	GOIAS	20/12/2019 05:57	20/12/2019 13:53	20/12/2019 05:57	20/12/2019 13:53	7,92	2	15,85	CHI
201912143039	NOVO BRASIL	NB12396223	JUSSARA	20/12/2019 06:00	21/12/2019 10:13	20/12/2019 06:00	21/12/2019 10:13	28,21	4	112,84	CHI
201912142973	JANDAIA	PP12006686	PALMEIRAS	20/12/2019 06:06	20/12/2019 13:09	20/12/2019 06:06	20/12/2019 13:09	7,06	7	49,42	CHI
201912142973	PALMINOPOLIS	PP12006686	PALMEIRAS	20/12/2019 06:06	20/12/2019 13:09	20/12/2019 06:06	20/12/2019 13:09	7,06	2	14,12	CHI
201912142998	GOIAS	GS12220477	GOIAS	20/12/2019 06:11	21/12/2019 10:10	20/12/2019 06:11	21/12/2019 10:10	27,98	11	307,77	CHI
201912143000	SANTA FE DE GOIAS	RN12009765	BRITANIA	20/12/2019 06:12	20/12/2019 10:28	20/12/2019 06:12	20/12/2019 10:28	4,26	23	98,01	CHI
201912143195	SANTA FE DE GOIAS	RN12378850	BRITANIA	20/12/2019 06:14	20/12/2019 11:30	20/12/2019 06:14	20/12/2019 11:30	5,26	19	99,86	CHI
201912143015	PARAUNA	PU12081329	PARAUNA	20/12/2019 06:15	20/12/2019 14:50	20/12/2019 06:15	20/12/2019 14:50	8,58	64	548,91	CHI
201912143052	CAIAPONIA	DV12023480	CAIAPONIA	20/12/2019 06:15	20/12/2019 10:15	20/12/2019 06:15	20/12/2019 10:15	3,99	8	31,95	CHI
201912143052	DOVERLANDIA	DV12023480	CAIAPONIA	20/12/2019 06:15	20/12/2019 10:15	20/12/2019 06:15	20/12/2019 10:15	3,99	5	19,97	CHI
201912143052	PIRANHAS	DV12023480	CAIAPONIA	20/12/2019 06:15	20/12/2019 10:15	20/12/2019 06:15	20/12/2019 10:15	3,99	7	27,95	CHI
201912143034	CAIAPONIA	PY12020934	PALESTINA	20/12/2019 06:18	21/12/2019 12:26	20/12/2019 06:18	21/12/2019 12:26	30,13	161	4850,57	CHI
201912143034	PALESTINA DE GOIAS	PY12020934	PALESTINA	20/12/2019 06:18	21/12/2019 12:26	20/12/2019 06:18	21/12/2019 12:26	30,13	25	753,19	CHI
201912144938	GOIAS	GS12071260	GOIAS	20/12/2019 06:18	20/12/2019 11:43	20/12/2019 06:18	20/12/2019 11:43	5,41	9	48,70	CHI
201912143072	BALIZA	BH12402901	CAIAPONIA	20/12/2019 06:31	21/12/2019 20:32	20/12/2019 06:31	21/12/2019 20:32	38,02	28	1064,45	CHI
201912143091	GOIAS	GS12217745	MATRINCHA	20/12/2019 06:31	20/12/2019 10:29	20/12/2019 06:31	20/12/2019 10:29	3,95	3	11,86	CHI
201912143093	FAINA	FC12158851	GOIAS	20/12/2019 06:35	20/12/2019 14:57	20/12/2019 06:35	20/12/2019 14:57	8,35	5	41,77	CHI
201912150394	ARUANA	AK12310746	MOZARLANDIA	20/12/2019 06:37	21/12/2019 13:22	20/12/2019 06:37	21/12/2019 13:22	30,75	4	123,02	CHI
201912144782	DIORAMA	DI12381021	IPORA	20/12/2019 06:38	21/12/2019 18:35	20/12/2019 06:38	21/12/2019 18:35	35,95	3	107,85	CHI
201912144123	TURVANIA	TV12029567	FIRMINOPOLIS S2	20/12/2019 06:40	20/12/2019 10:41	20/12/2019 06:40	20/12/2019 10:41	4,01	10	40,12	CHI
201912143392	ITAPURANGA	IK12298409	ITAPURANGA	20/12/2019 06:43	20/12/2019 21:59	20/12/2019 06:43	20/12/2019 21:59	15,26	14	213,68	CHI
201912144117	BALIZA	BH12331331	CAIAPONIA	20/12/2019 06:44	21/12/2019 02:18	20/12/2019 06:44	21/12/2019 02:18	19,56	6	117,39	CHI
201912143315	AMORINOPOLIS	AM12007749	IPORA	20/12/2019 06:49	20/12/2019 10:22	20/12/2019 06:49	20/12/2019 10:22	3,55	3	10,65	CHI
201912145750	DOVERLANDIA	DV12204330	CAIAPONIA	20/12/2019 06:49	21/12/2019 02:36	20/12/2019 06:49	21/12/2019 02:36	19,78	3	59,33	CHI
201912144099	JANDAIA	JD13361634	PALMEIRAS	20/12/2019 06:52	20/12/2019 13:04	20/12/2019 06:52	20/12/2019 13:04	6,20	20	123,95	CHI
201912144099	JANDAIA	JD13361634	PALMEIRAS	20/12/2019 06:52	20/12/2019 13:04	20/12/2019 09:52	20/12/2019 13:04	3,19	16	51,02	CHI
201912144099	PALMEIRAS DE GOIAS	JD13361634	PALMEIRAS	20/12/2019 06:52	20/12/2019 13:04	20/12/2019 09:52	20/12/2019 13:04	3,19	4	12,76	CHI
201912143187	ITABERAI	IB12310505	ITABERAI S2	20/12/2019 06:58	20/12/2019 08:59	20/12/2019 06:58	20/12/2019 08:59	2,01	78	157,04	CHI

201912141841	MATRINCHA	MP12299750	MATRINCHA	20/12/2019 07:00	20/12/2019 10:10	20/12/2019 07:00	20/12/2019 10:10	3,16	19	60,01	CHI
201912143229	CAIAPONIA	CP12014170	PALESTINA	20/12/2019 07:04	20/12/2019 19:49	20/12/2019 07:04	20/12/2019 19:49	12,74	2	25,48	CHI
201912143229	PALESTINA DE GOIAS	CP12014170	PALESTINA	20/12/2019 07:04	20/12/2019 19:49	20/12/2019 07:04	20/12/2019 19:49	12,74	7	89,17	CHI
201912143252	ARENOPOLIS	AY12259445	IPORA	20/12/2019 07:08	21/12/2019 07:28	20/12/2019 07:08	21/12/2019 07:28	24,33	5	121,66	CHI
201912143252	PIRANHAS	AY12259445	IPORA	20/12/2019 07:08	21/12/2019 07:28	20/12/2019 07:08	21/12/2019 07:28	24,33	1	24,33	CHI
201912143258	MONTES CLAROS DE GOIAS	ME12231232	IPORA	20/12/2019 07:09	20/12/2019 18:25	20/12/2019 07:09	20/12/2019 18:25	11,26	2	22,52	CHI
201912143261	JUSSARA	JR12011813	BRITANIA	20/12/2019 07:09	21/12/2019 10:18	20/12/2019 07:09	21/12/2019 10:18	27,14	29	786,92	CHI
201912143274	BURITI DE GOIAS	BS21099776	FIRMINOPOLIS S2	20/12/2019 07:11	20/12/2019 15:21	20/12/2019 07:11	20/12/2019 15:21	8,16	1	8,16	CHI
201912143277	ITAPURANGA	IK12220546LD	ITAPURANGA	20/12/2019 07:11	20/12/2019 16:52	20/12/2019 07:11	20/12/2019 16:52	9,68	42	406,44	CHI
201912143285	ITABERAI	IB12250696	ITABERAI S1	20/12/2019 07:12	20/12/2019 13:45	20/12/2019 07:12	20/12/2019 13:45	6,56	45	295,19	CHI
201912143290	ITABERAI	IB12000079	ITABERAI S2	20/12/2019 07:12	20/12/2019 10:45	20/12/2019 07:12	20/12/2019 10:45	3,54	9	31,86	CHI
201912143291	IPORA	IR12390149	IPORA	20/12/2019 07:12	20/12/2019 12:59	20/12/2019 07:12	20/12/2019 12:59	5,77	5	28,84	CHI
201912144244	BALIZA	BH12390190	CAIAPONIA	20/12/2019 07:16	21/12/2019 00:40	20/12/2019 07:16	21/12/2019 00:40	17,39	9	156,50	CHI
201912143341	ARUANA	AK12274205	MOZARLANDIA	20/12/2019 07:22	21/12/2019 22:43	20/12/2019 07:22	21/12/2019 22:43	39,35	1	39,35	CHI
201912144599	BALIZA	BH12358780	BOM JARDIM	20/12/2019 07:24	20/12/2019 15:53	20/12/2019 07:24	20/12/2019 15:53	8,48	19	161,06	CHI
201912143370	MOZARLANDIA	MZ12063703	MOZARLANDIA	20/12/2019 07:27	20/12/2019 10:35	20/12/2019 07:27	20/12/2019 10:35	3,12	10	31,24	CHI
201912143374	ITAPURANGA	IK12274272	ITAPURANGA	20/12/2019 07:27	21/12/2019 09:13	20/12/2019 07:27	21/12/2019 09:13	25,75	1	25,75	CHI
201912144050	PIRANHAS	PH12188280	PIRANHAS	20/12/2019 07:27	21/12/2019 18:48	20/12/2019 07:27	21/12/2019 18:48	35,34	6	212,05	CHI
201912143391	INDIARA	JD12391452	PALMEIRAS	20/12/2019 07:30	20/12/2019 09:15	20/12/2019 07:30	20/12/2019 09:15	1,75	5	8,75	CHI
201912143391	JANDAIA	JD12391452	PALMEIRAS	20/12/2019 07:30	20/12/2019 09:15	20/12/2019 07:30	20/12/2019 09:15	1,75	4	7,00	CHI
201912143398	ITABERAI	IB31171745	ITABERAI S2	20/12/2019 07:30	20/12/2019 13:15	20/12/2019 07:30	20/12/2019 13:15	5,74	1	5,74	CHI
201912145724	ITAPIRAPUA	IU12027352	MATRINCHA	20/12/2019 07:30	21/12/2019 15:24	20/12/2019 07:30	21/12/2019 15:24	31,89	3	95,68	CHI
201912144020	PARAUNA	980037438	PARAUNA	20/12/2019 07:33	20/12/2019 14:30	20/12/2019 07:33	20/12/2019 14:30	6,95	1	6,95	CHI
201912144034	ITABERAI	TQ21021974	ITABERAI S2	20/12/2019 07:34	20/12/2019 10:00	20/12/2019 07:34	20/12/2019 10:00	2,45	3	7,34	CHI
201912144042	GOIAS	90052470	GOIAS	20/12/2019 07:34	21/12/2019 10:15	20/12/2019 07:34	21/12/2019 10:15	26,67	1	26,67	CHI
201912146129	BOM JARDIM DE GOIAS	BM12325755	BOM JARDIM	20/12/2019 07:35	20/12/2019 18:57	20/12/2019 07:35	20/12/2019 18:57	11,36	6	68,14	CHI
201912144070	AMERICANO DO BRASIL	KB21065167	ANICUNS	20/12/2019 07:37	20/12/2019 09:01	20/12/2019 07:37	20/12/2019 09:01	1,40	1	1,40	CHI
201912144090	FAINA	FC12038664	GOIAS	20/12/2019 07:39	21/12/2019 08:00	20/12/2019 07:39	21/12/2019 08:00	24,34	10	243,39	CHI
201912144091	CEZARINA	CZ12116977	CEZARINA	20/12/2019 07:40	20/12/2019 11:20	20/12/2019 07:40	20/12/2019 11:20	3,67	10	36,65	CHI
201912144104	CORREGO DO OURO	CO21040684	FIRMINOPOLIS S2	20/12/2019 07:41	20/12/2019 16:00	20/12/2019 07:41	20/12/2019 16:00	8,31	1	8,31	CHI
201912138970	GOIAS	IU12089755	MATRINCHA	20/12/2019 07:42	22/12/2019 02:44	20/12/2019 07:42	22/12/2019 02:44	43,03	1	43,03	CHI
201912138970	ITAPIRAPUA	IU12089755	MATRINCHA	20/12/2019 07:42	22/12/2019 02:44	20/12/2019 07:42	22/12/2019 02:44	43,03	32	1376,84	CHI
201912144730	GOIAS	GS12068550	MATRINCHA	20/12/2019 07:44	20/12/2019 14:12	20/12/2019 07:44	20/12/2019 14:12	6,46	19	122,68	CHI

201912144199	JANDAIA	JD12308464	PALMEIRAS	20/12/2019 07:55	20/12/2019 11:13	20/12/2019 07:55	20/12/2019 11:13	3,29	12	39,50	CHI
201912144243	NOVA CRIXAS	NA12027813	MOZARLANDIA	20/12/2019 08:01	23/12/2019 00:32	20/12/2019 08:01	23/12/2019 00:32	64,52	1	64,52	CHI
201912144313	IPORA	IR21074022	IPORA	20/12/2019 08:14	20/12/2019 23:20	20/12/2019 08:14	20/12/2019 23:20	15,10	1	15,10	CHI
201912144326	IPORA	IR12341734	IPORA	20/12/2019 08:15	20/12/2019 19:30	20/12/2019 08:15	20/12/2019 19:30	11,25	2	22,49	CHI
201912144344	DOVERLANDIA	DV21253634	CAIAPONIA	20/12/2019 08:17	21/12/2019 00:00	20/12/2019 08:17	21/12/2019 00:00	15,72	1	15,72	CHI
201912144966	IPORA	IR12204945	IPORA	20/12/2019 08:20	20/12/2019 11:12	20/12/2019 08:20	20/12/2019 11:12	2,86	4	11,45	CHI
201912144425	MONTES CLAROS DE GOIAS	ME21140227	IPORA	20/12/2019 08:21	20/12/2019 20:34	20/12/2019 08:21	20/12/2019 20:34	12,20	1	12,20	CHI
201912145185	ARAGUAPAZ	AZ12042908	MOZARLANDIA	20/12/2019 08:21	20/12/2019 14:57	20/12/2019 08:21	20/12/2019 14:57	6,59	46	303,03	CHI
201912144449	AMERICANO DO BRASIL	KB21107291	ANICUNS	20/12/2019 08:26	20/12/2019 11:24	20/12/2019 08:26	20/12/2019 11:24	2,96	1	2,96	CHI
201912144500	BURITI DE GOIAS	BS12052715	FIRMINOPOLIS S2	20/12/2019 08:35	20/12/2019 16:20	20/12/2019 08:35	20/12/2019 16:20	7,74	1	7,74	CHI
201912149096	CAIAPONIA	CP12062930	IPORA	20/12/2019 08:36	24/12/2019 00:23	20/12/2019 08:36	23/12/2019 00:13	63,61	15	954,17	CHI
201912149096	CAIAPONIA	CP13374903	IPORA	20/12/2019 08:36	24/12/2019 00:23	20/12/2019 08:36	23/12/2019 18:45	82,15	15	1232,25	CHI
201912149096	AMORINOPOLIS	AM10374984	IPORA	20/12/2019 08:36	24/12/2019 00:23	23/12/2019 18:46	23/12/2019 19:00	0,22	105	23,51	CHI
201912149096	CAIAPONIA	AM10374984	IPORA	20/12/2019 08:36	24/12/2019 00:23	23/12/2019 18:46	23/12/2019 19:00	0,22	28	6,27	CHI
201912149096	IVOLANDIA	AM10374984	IPORA	20/12/2019 08:36	24/12/2019 00:23	23/12/2019 18:46	23/12/2019 19:00	0,22	70	15,67	CHI
201912149096	CAIAPONIA	CP13374903	IPORA	20/12/2019 08:36	24/12/2019 00:23	23/12/2019 18:46	23/12/2019 21:23	2,62	4	10,48	CHI
201912149096	CAIAPONIA	CP13251334	IPORA	20/12/2019 08:36	24/12/2019 00:23	20/12/2019 08:36	24/12/2019 00:23	87,78	18	1580,01	CHI
201912149096	CAIAPONIA	CP13251334	IPORA	20/12/2019 08:36	24/12/2019 00:23	23/12/2019 18:46	24/12/2019 00:23	5,61	11	61,68	CHI
201912144573	PARAUNA	PU12391520	FIRMINOPOLIS S2	20/12/2019 08:45	21/12/2019 00:13	20/12/2019 08:45	21/12/2019 00:13	15,47	1	15,47	CHI
201912150860	FAZENDA NOVA	FN12292871	IPORA	20/12/2019 08:51	21/12/2019 12:23	20/12/2019 08:51	21/12/2019 12:23	27,53	35	963,65	CHI
201912146272	CACHOEIRA DE GOIAS	CG12206059	FIRMINOPOLIS S2	20/12/2019 08:53	20/12/2019 14:40	20/12/2019 08:53	20/12/2019 14:40	5,77	25	144,25	CHI
201912144787	CAIAPONIA	CP12207862	PALESTINA	20/12/2019 08:59	20/12/2019 20:45	20/12/2019 08:59	20/12/2019 20:45	11,76	7	82,32	CHI
201912144787	PALESTINA DE GOIAS	CP12207862	PALESTINA	20/12/2019 08:59	20/12/2019 20:45	20/12/2019 08:59	20/12/2019 20:45	11,76	9	105,84	CHI

Plotagem das Ocorrências conforme a Espacialização das Chuvas

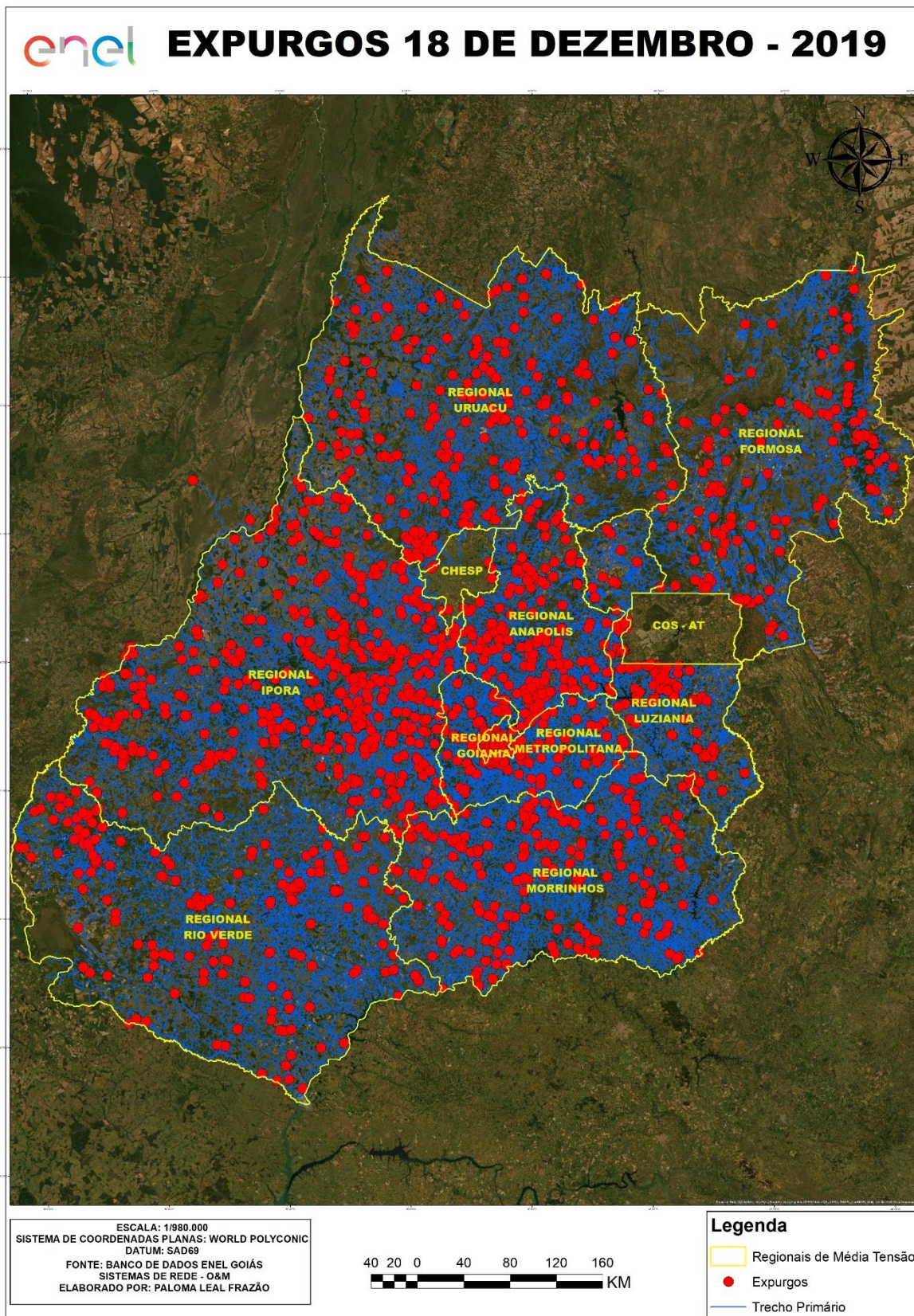

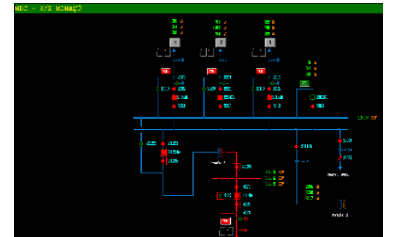
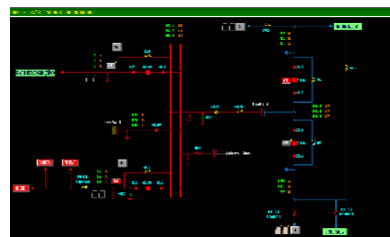
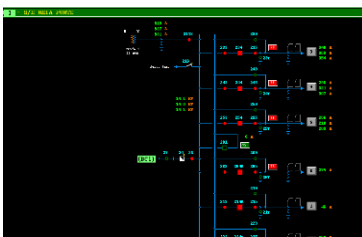
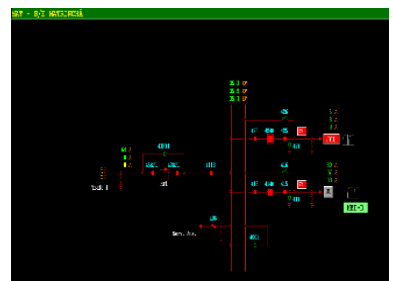
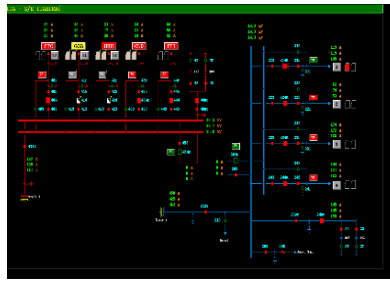
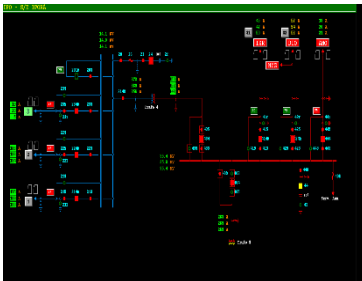
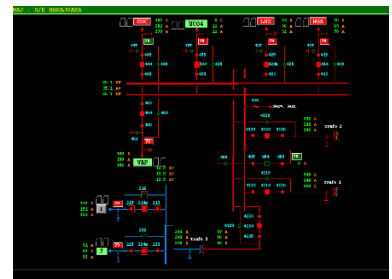
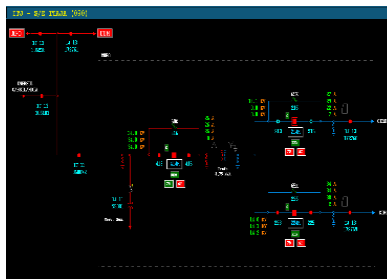
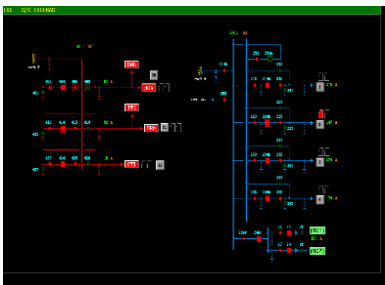
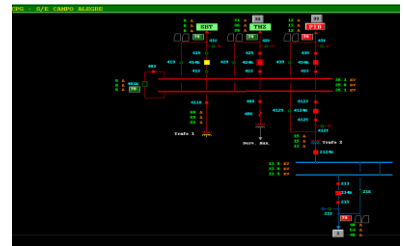
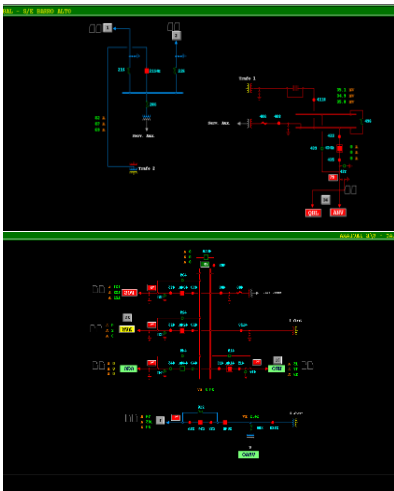
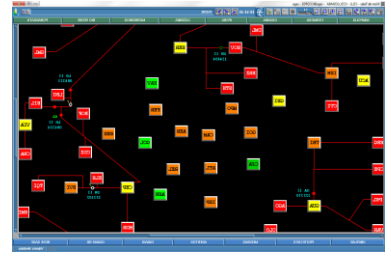
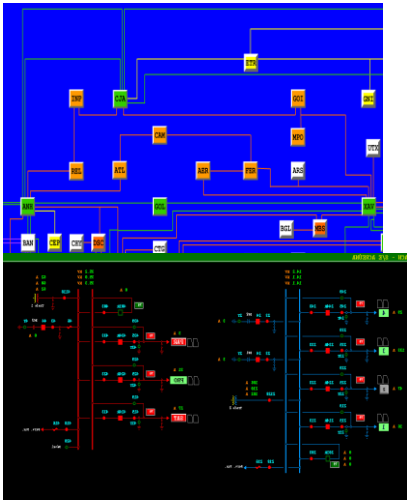

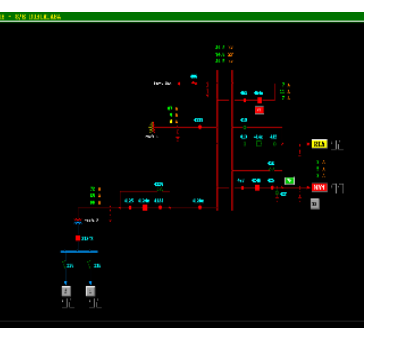
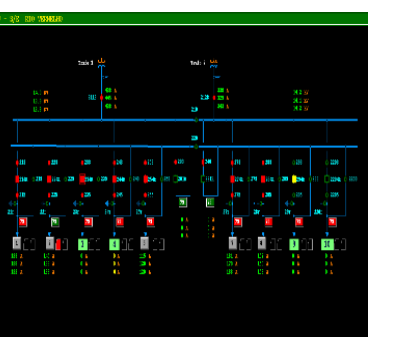
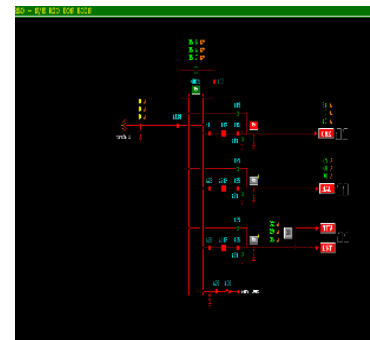
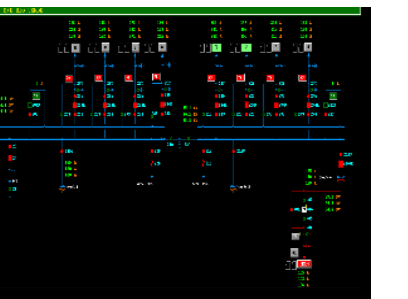
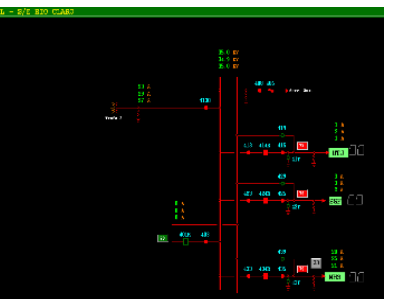
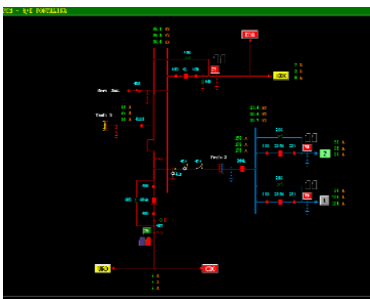
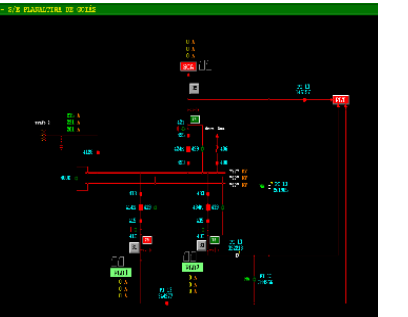
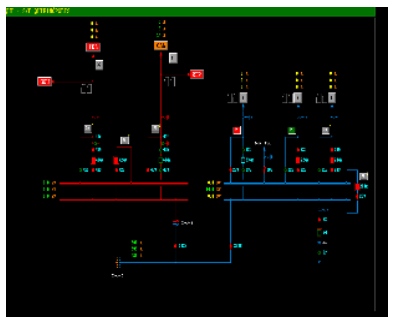
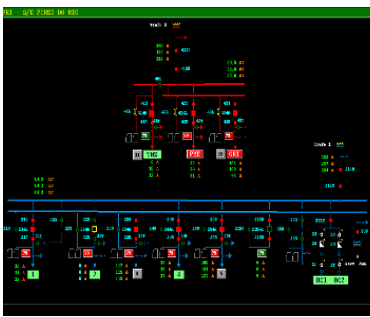
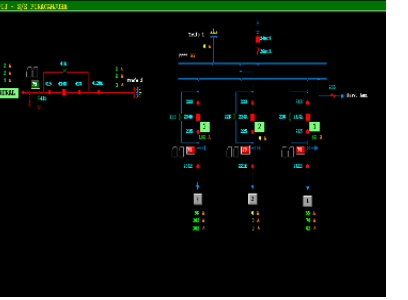
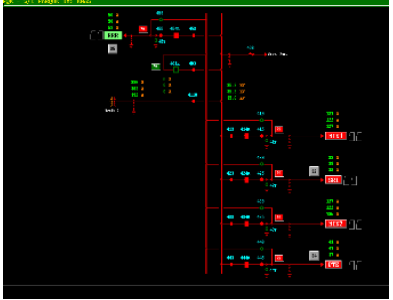
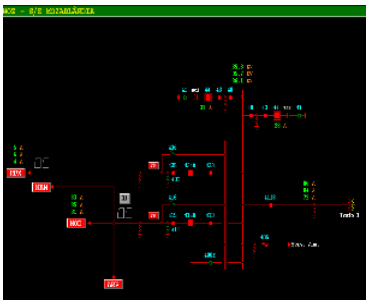
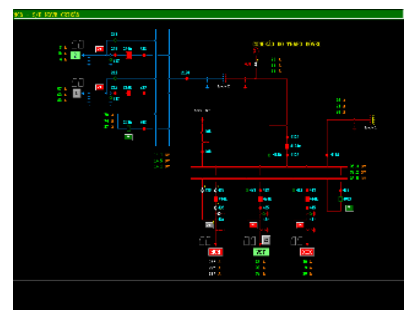
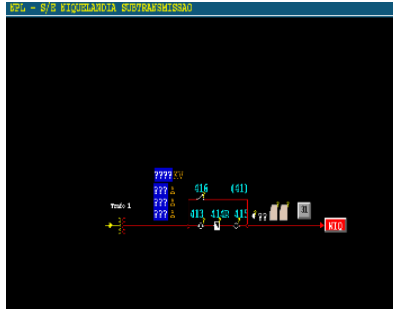

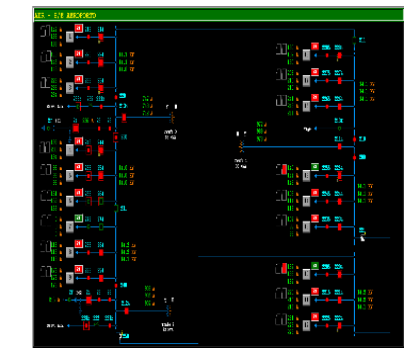
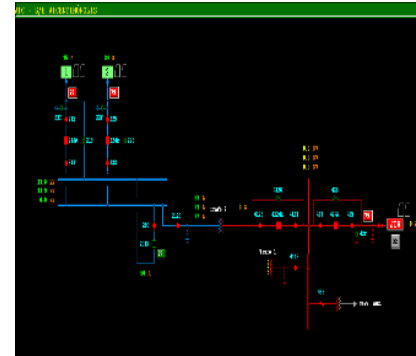
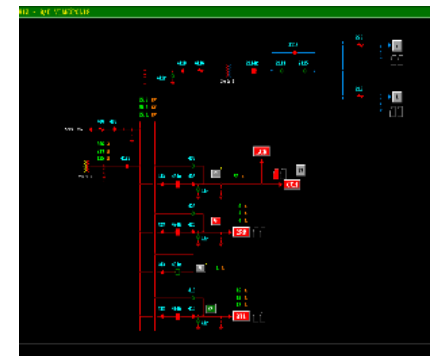
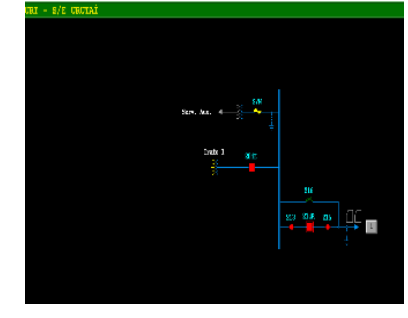
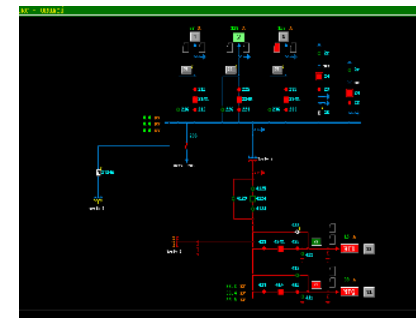
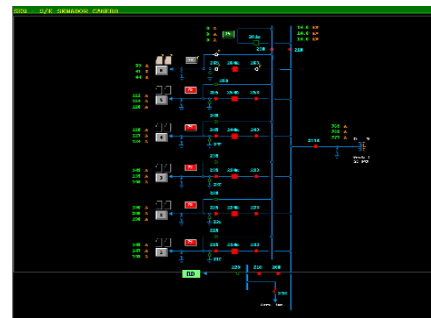
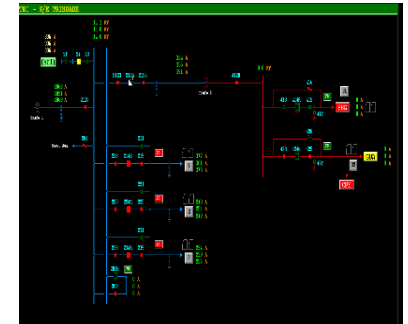
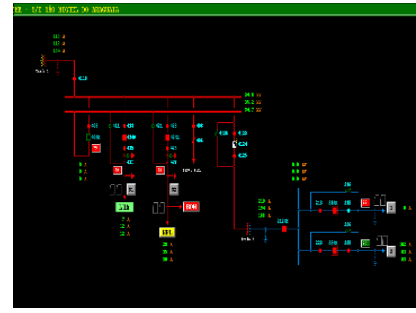
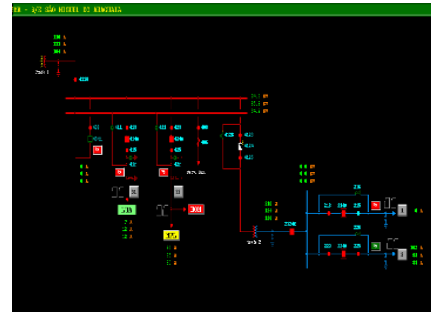
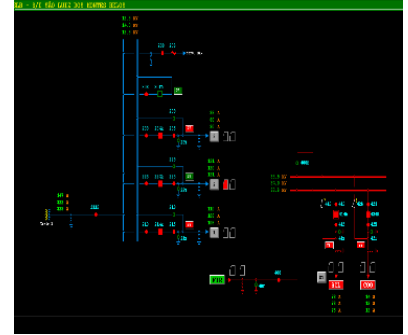
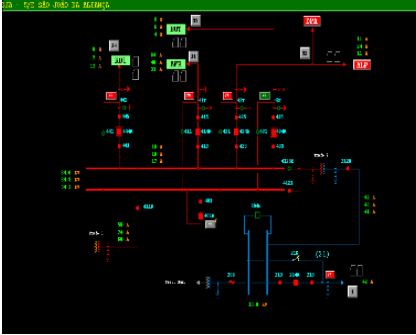
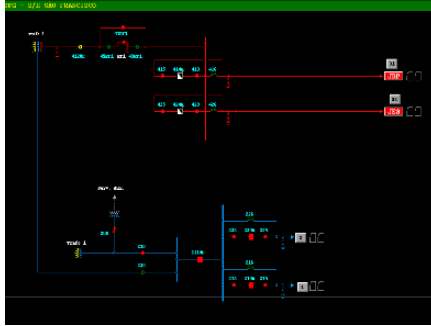
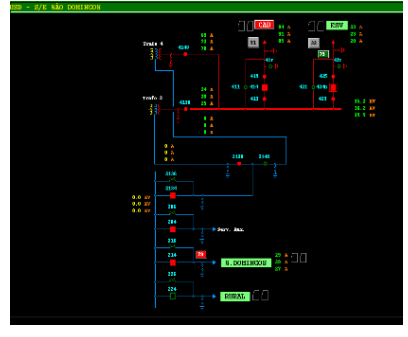
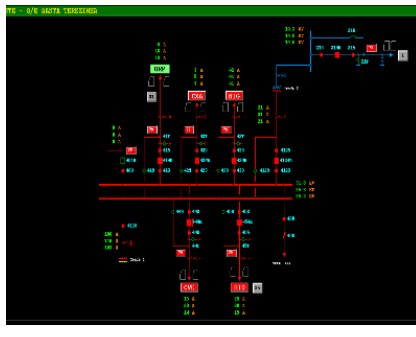
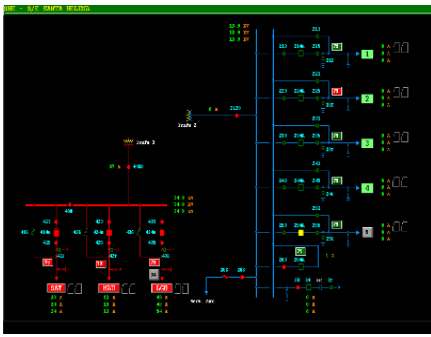

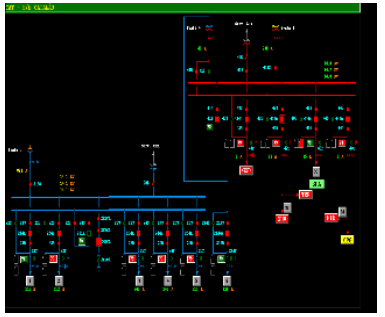
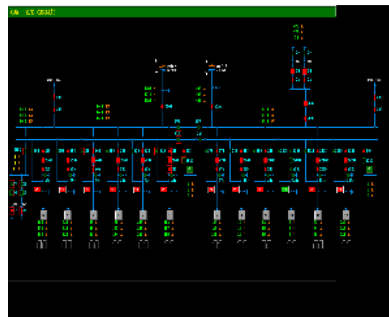
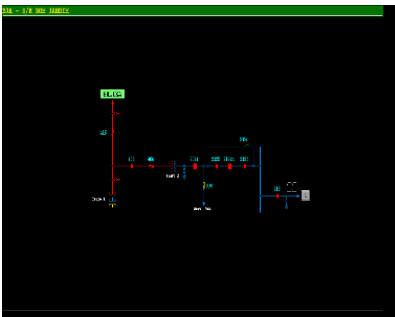
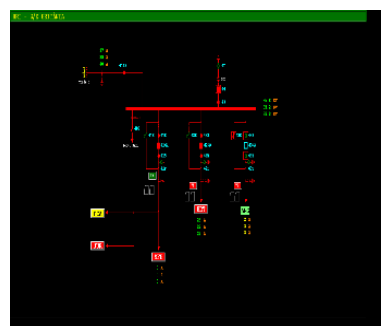
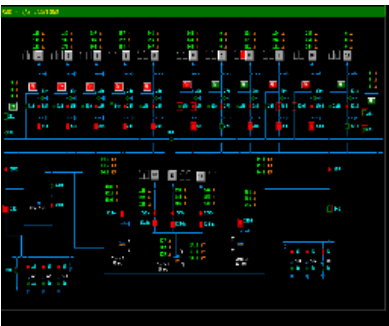
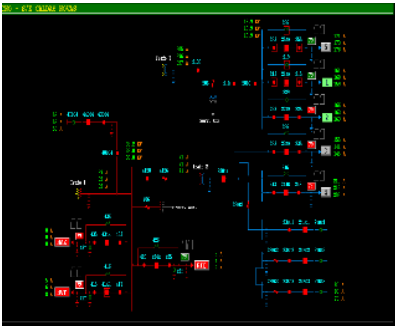
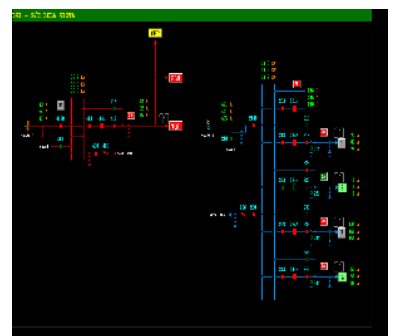
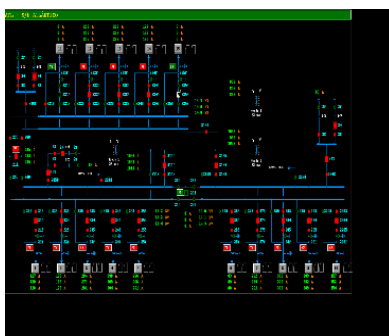
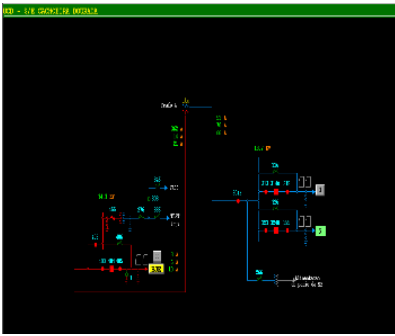
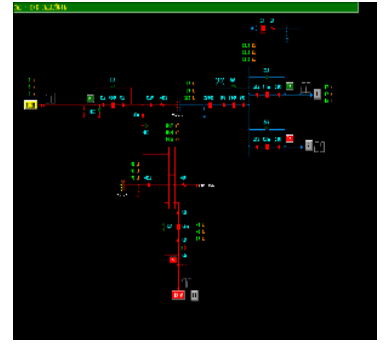
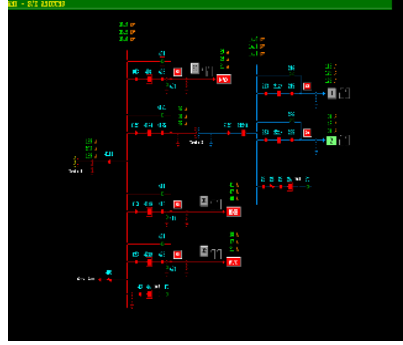
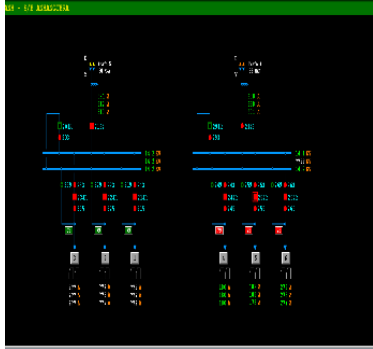
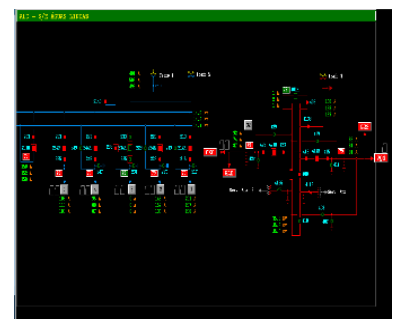
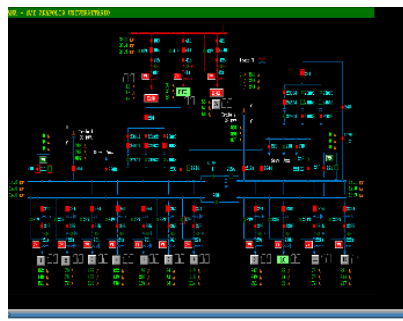
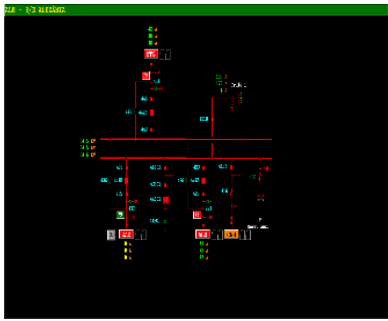

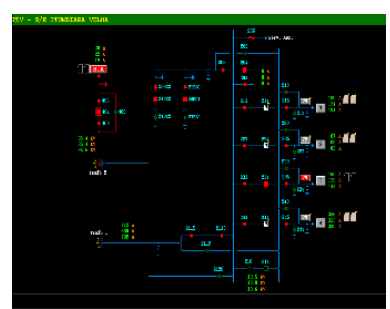
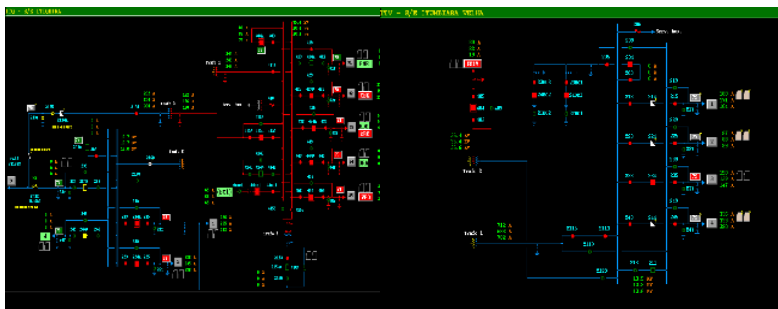
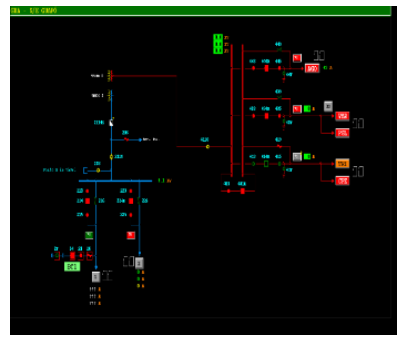
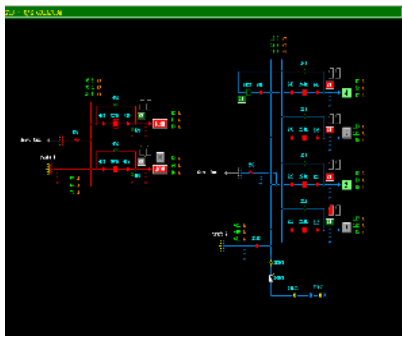
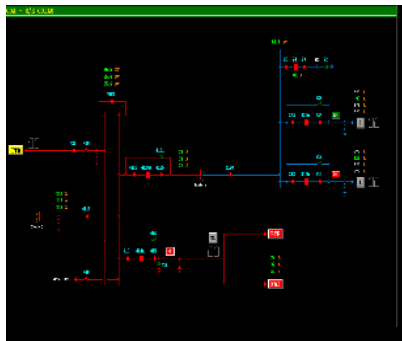
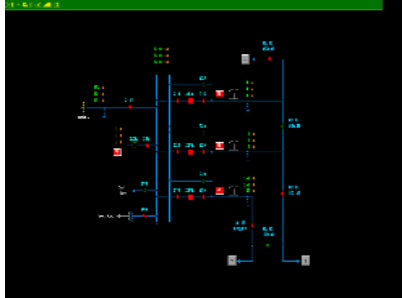
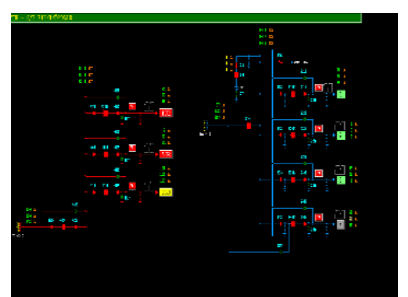
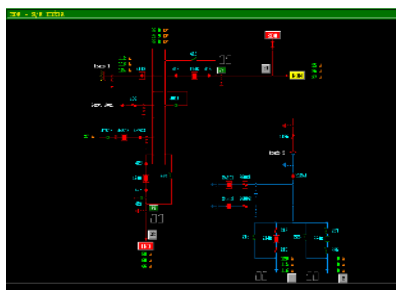
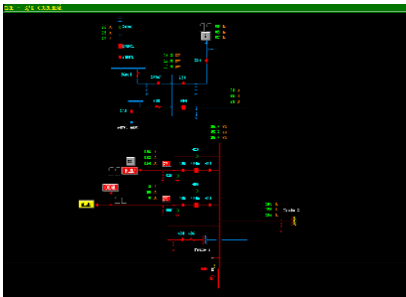
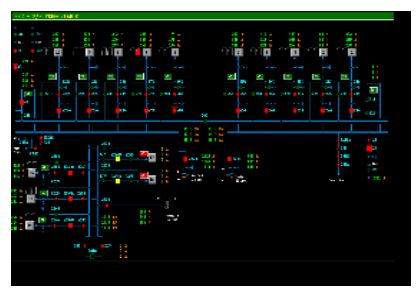
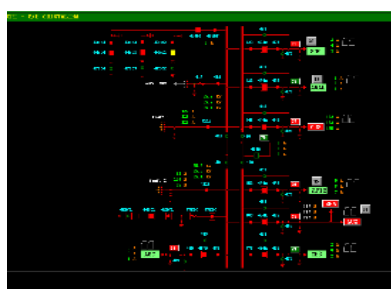
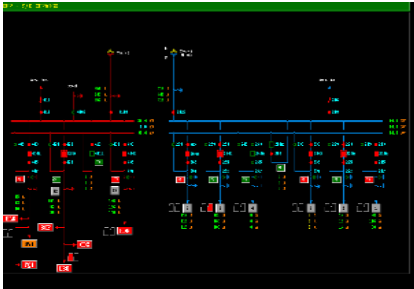
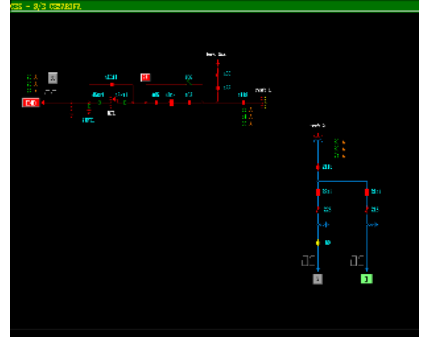
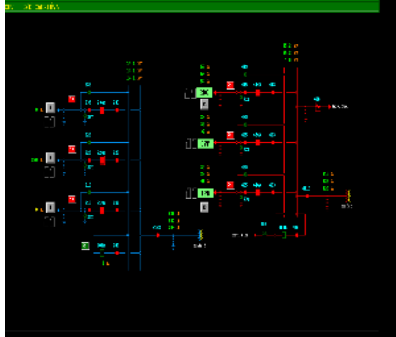
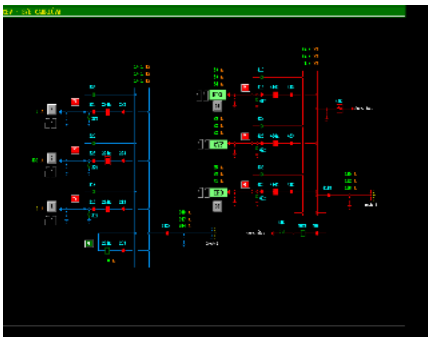

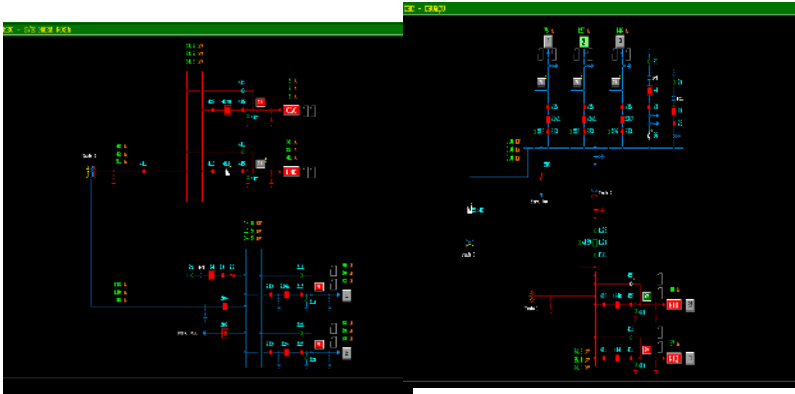
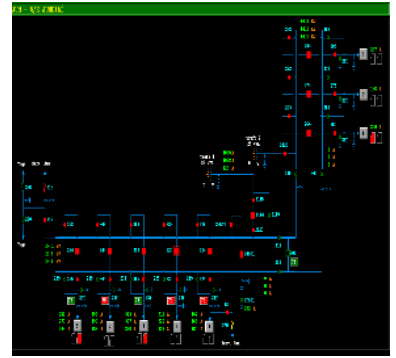
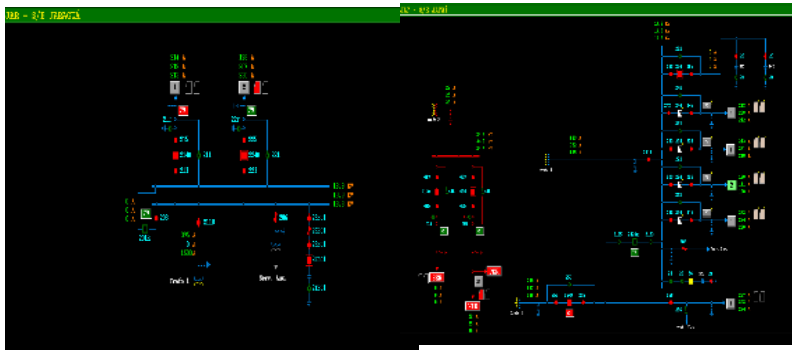

DEMAIS EVIDÊNCIAS

DADOS TÉCNICO - OPERACIONAIS ENEL GO

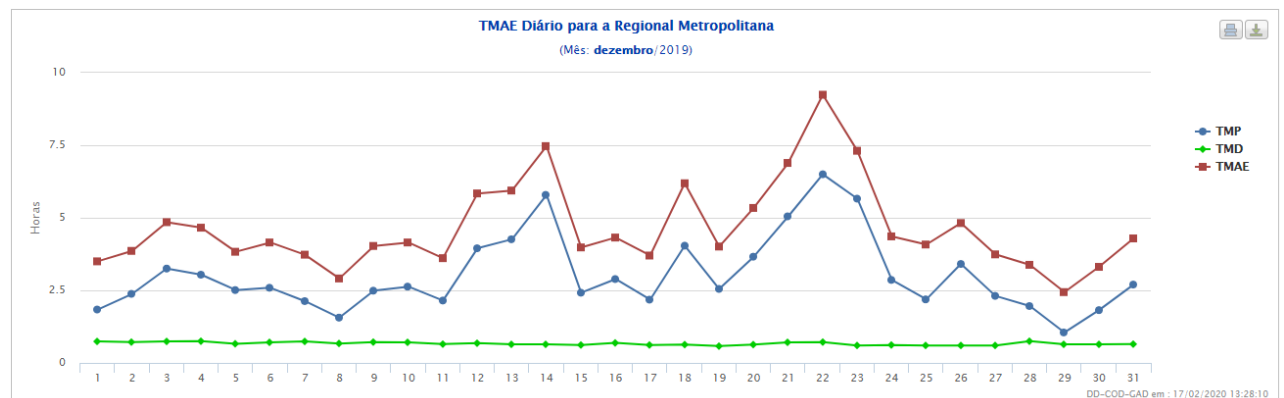
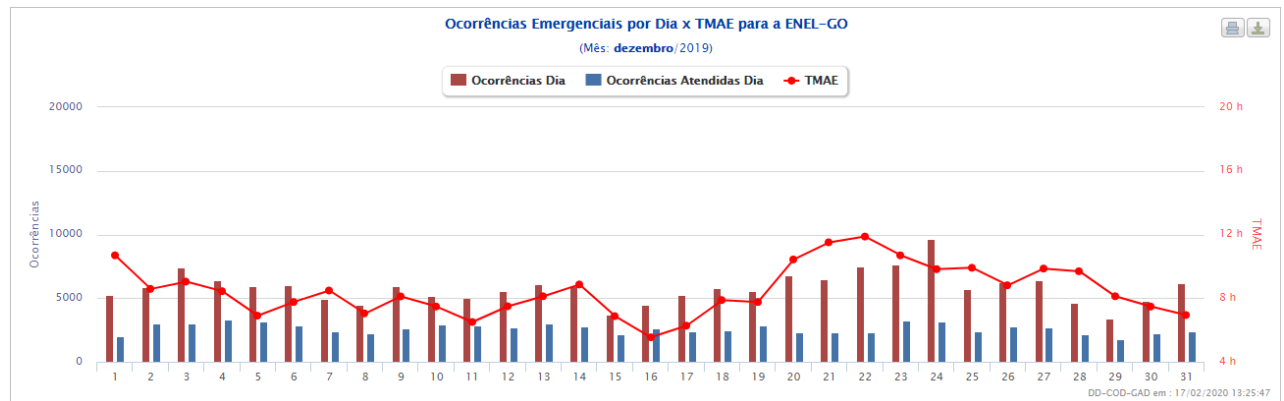
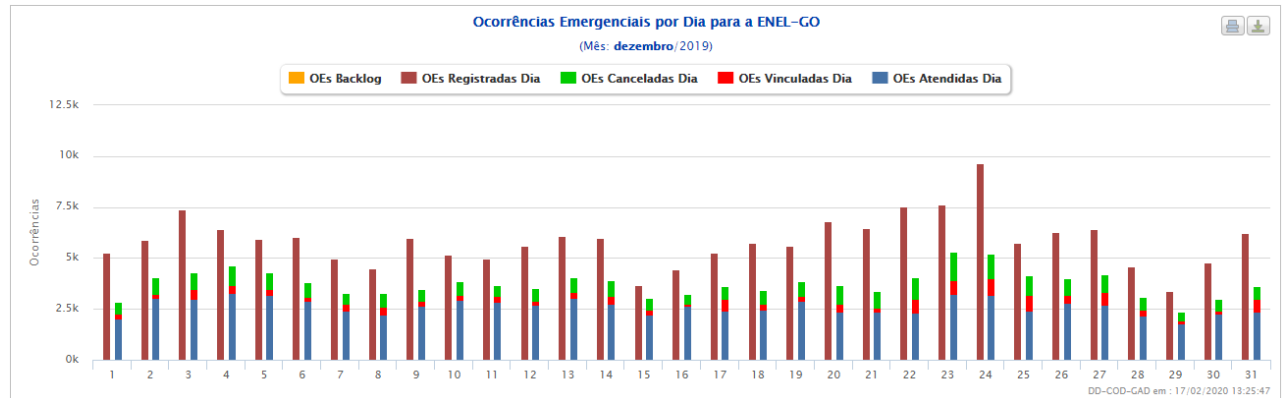
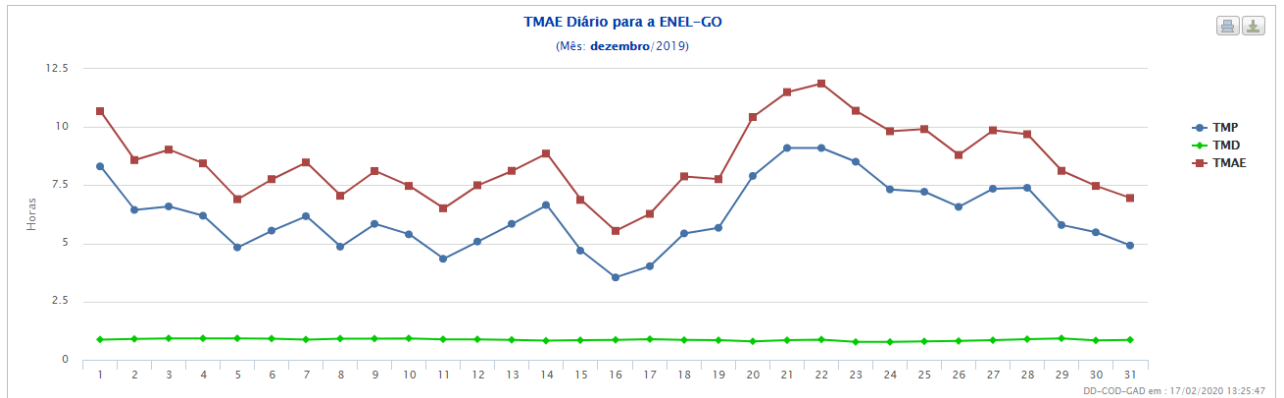

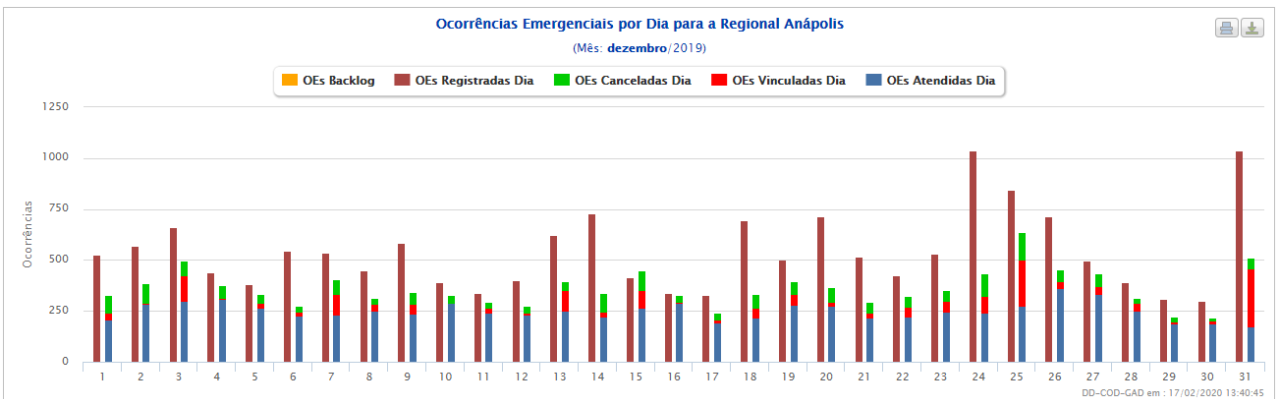
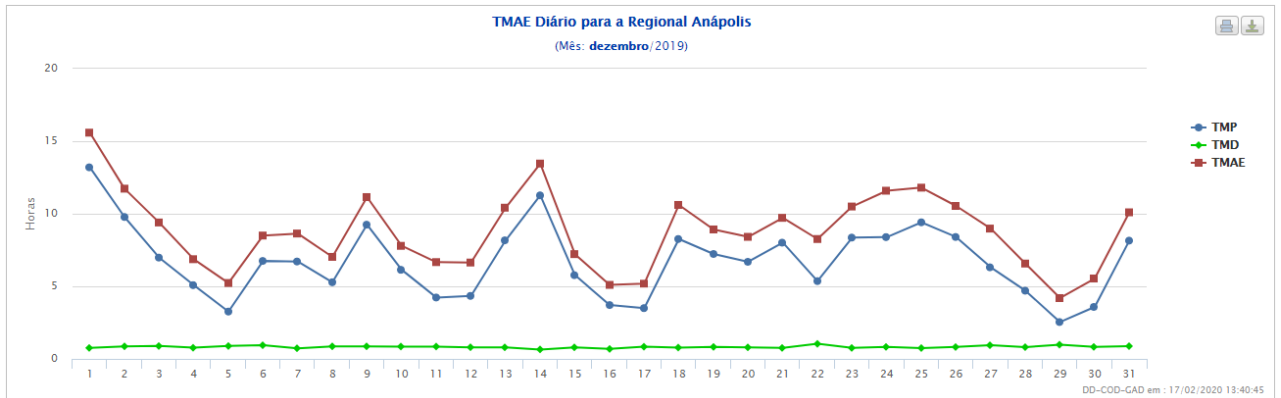
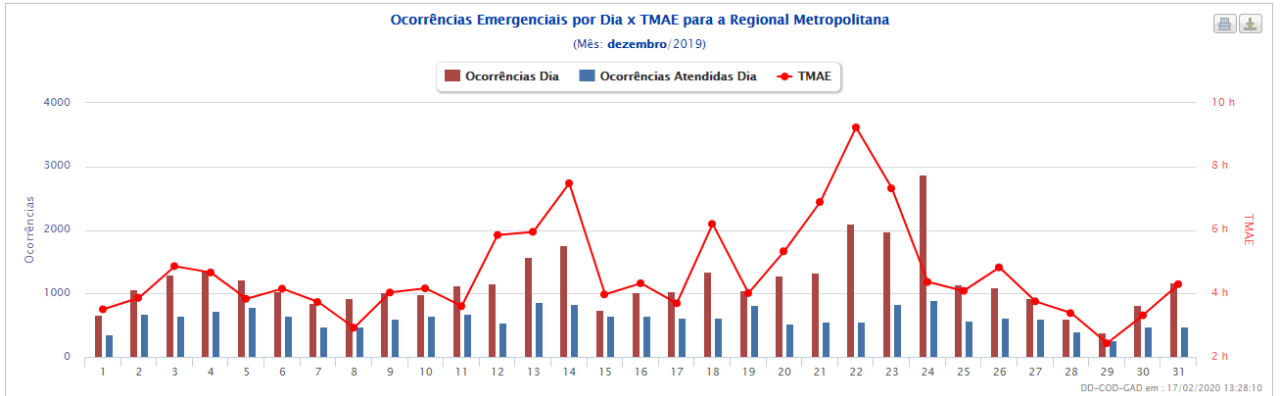
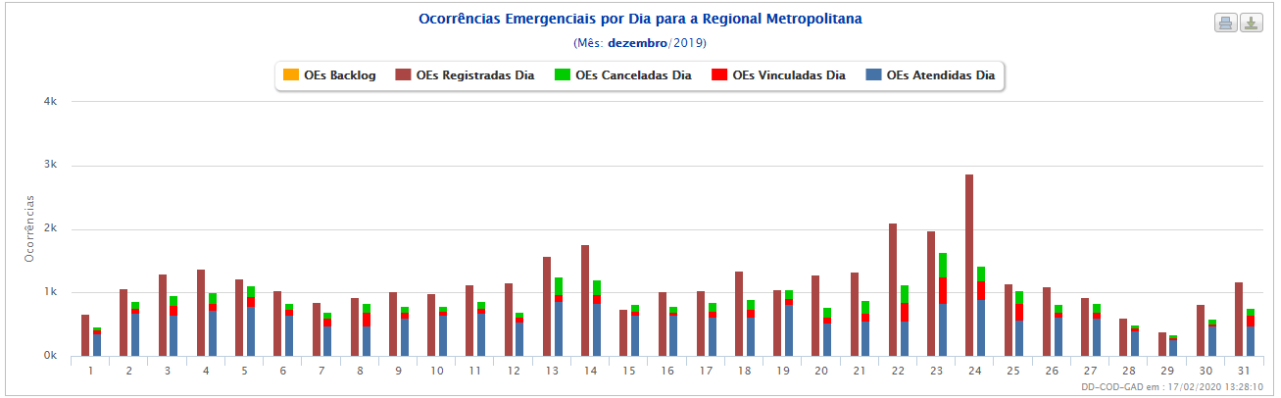

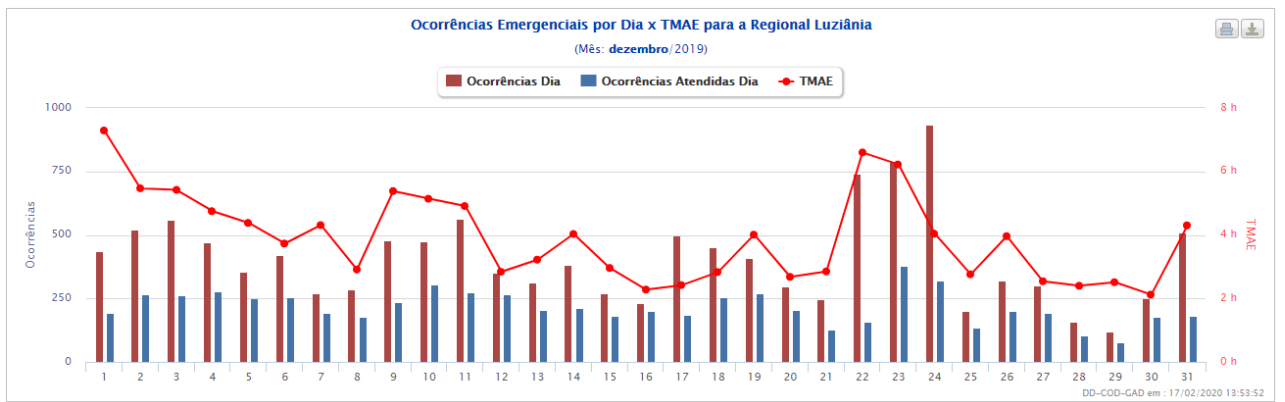
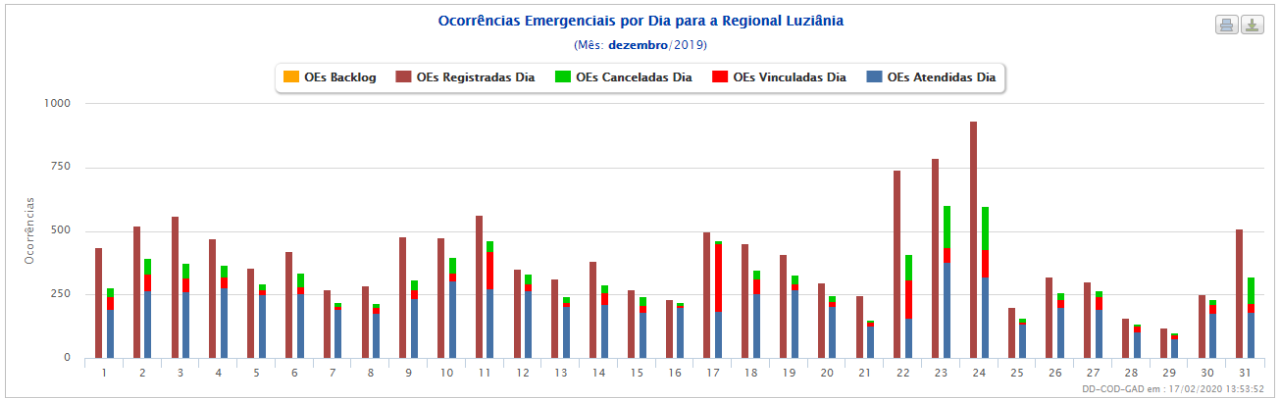
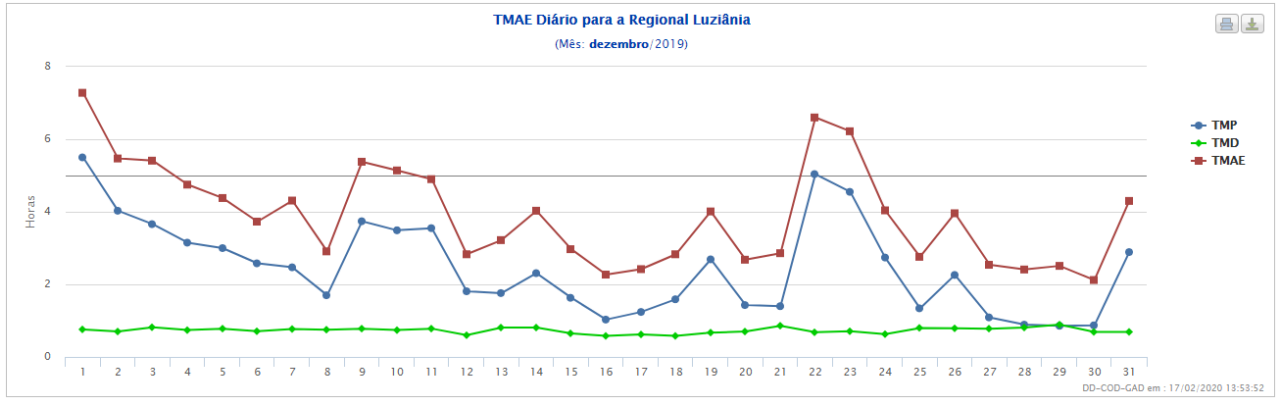
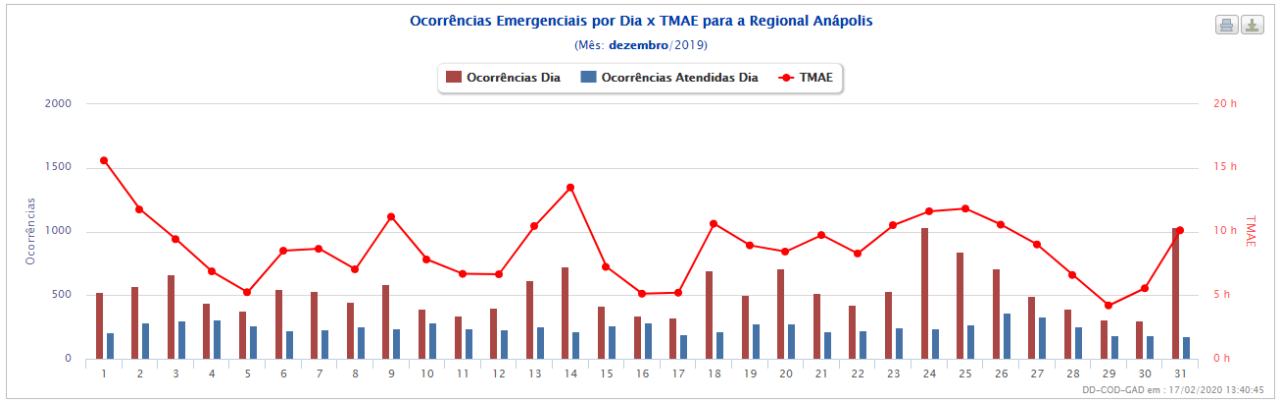

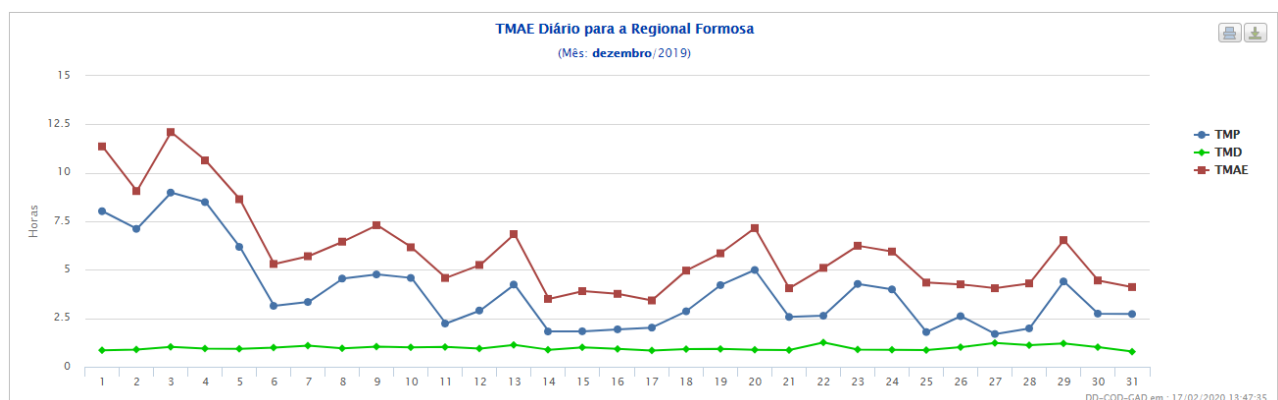
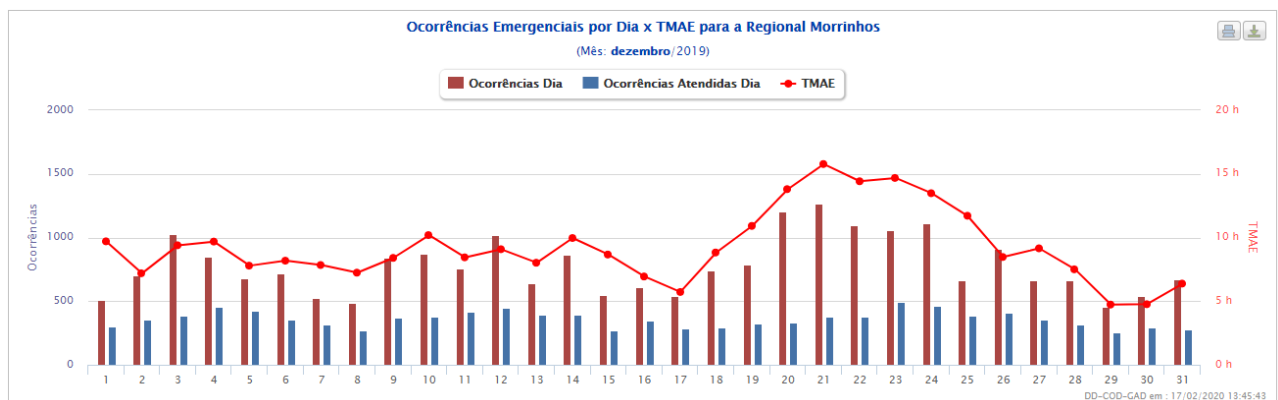
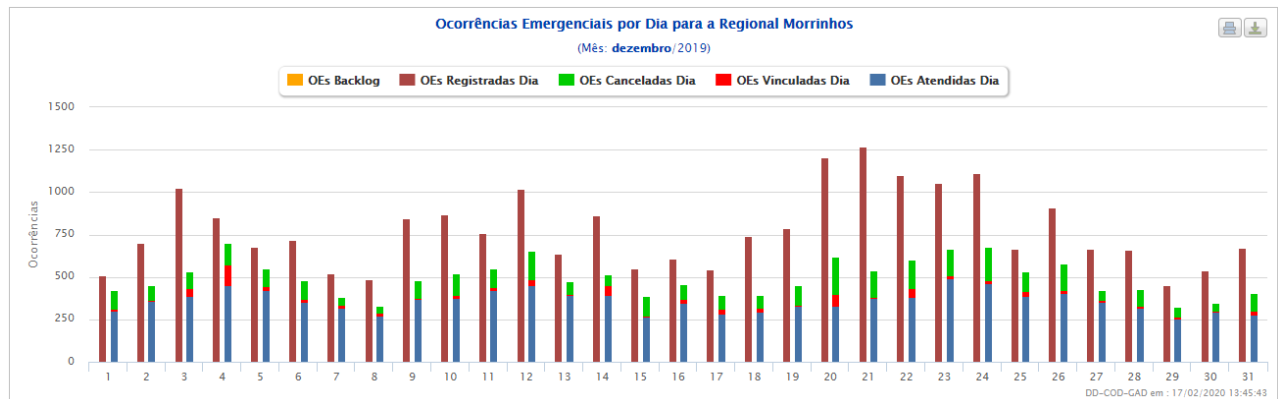
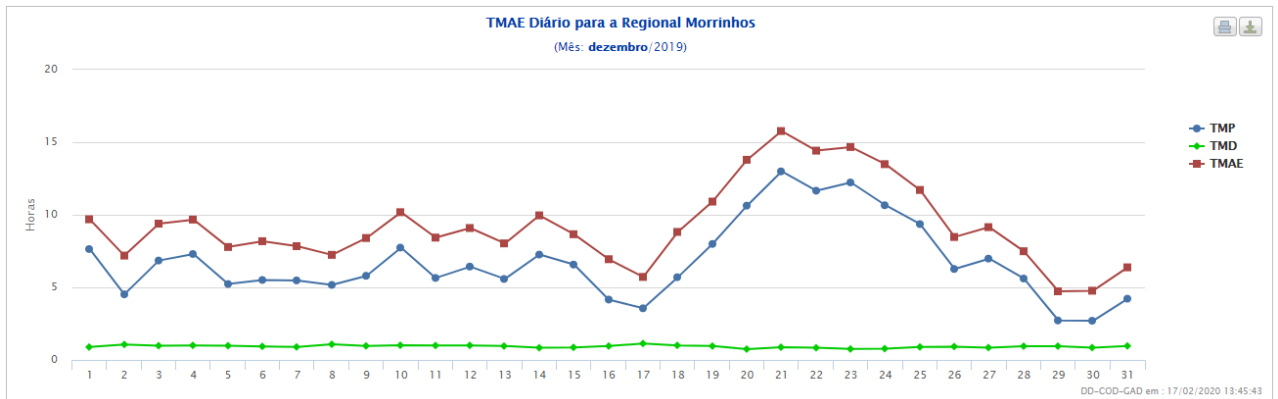

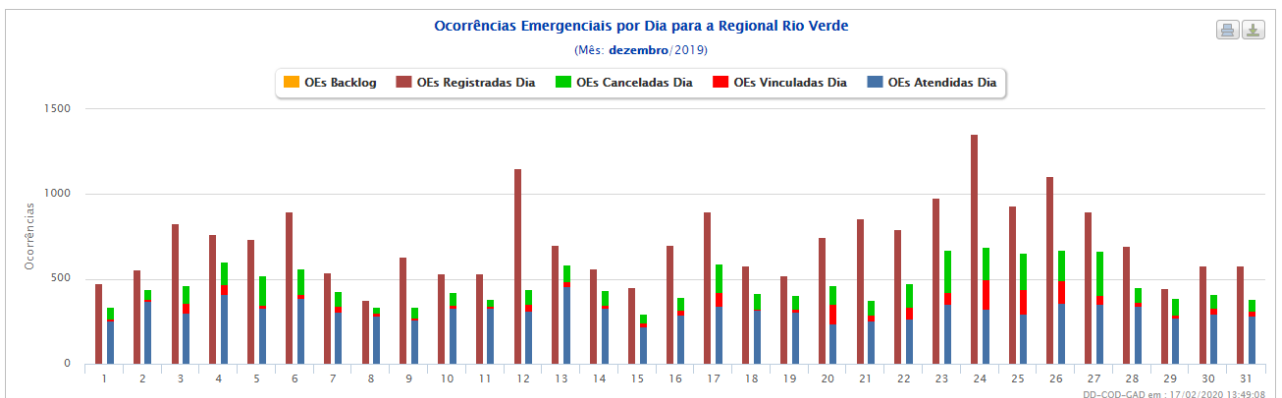
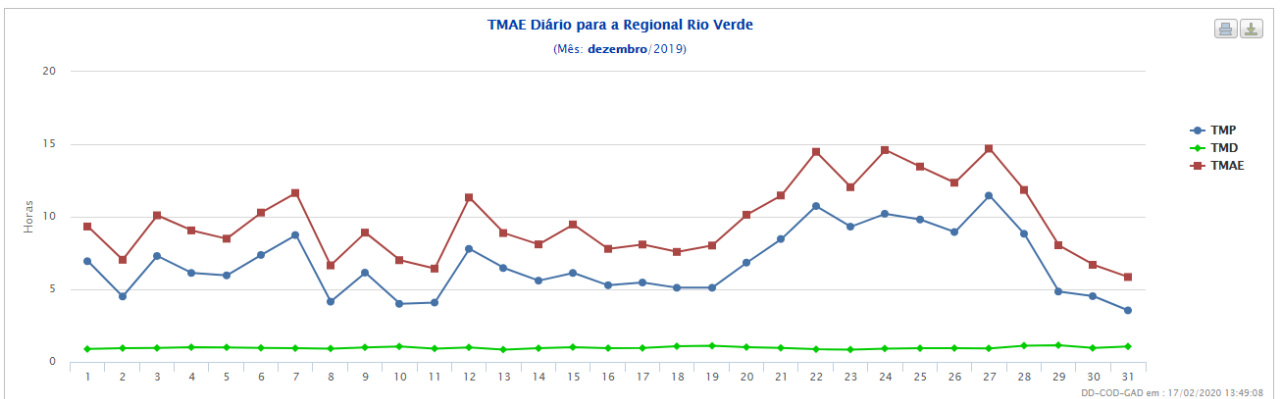
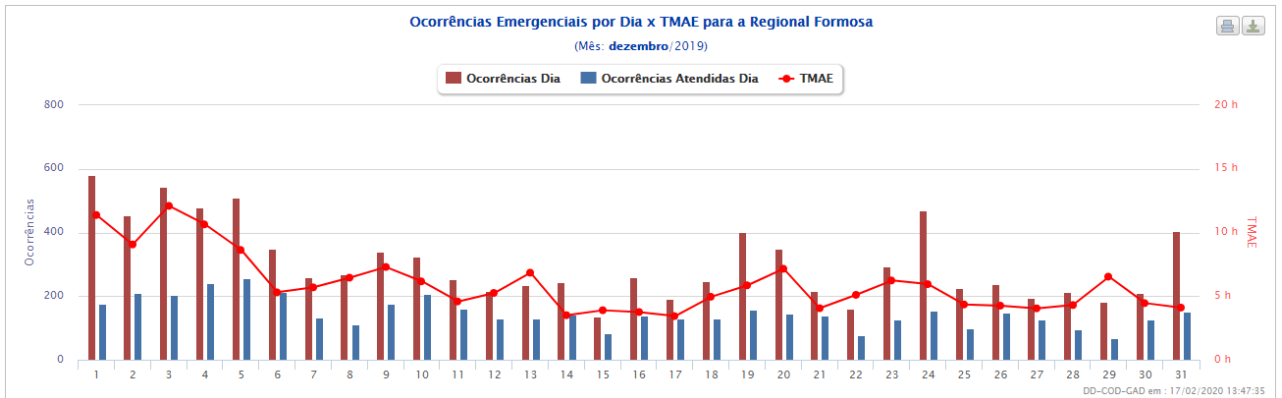
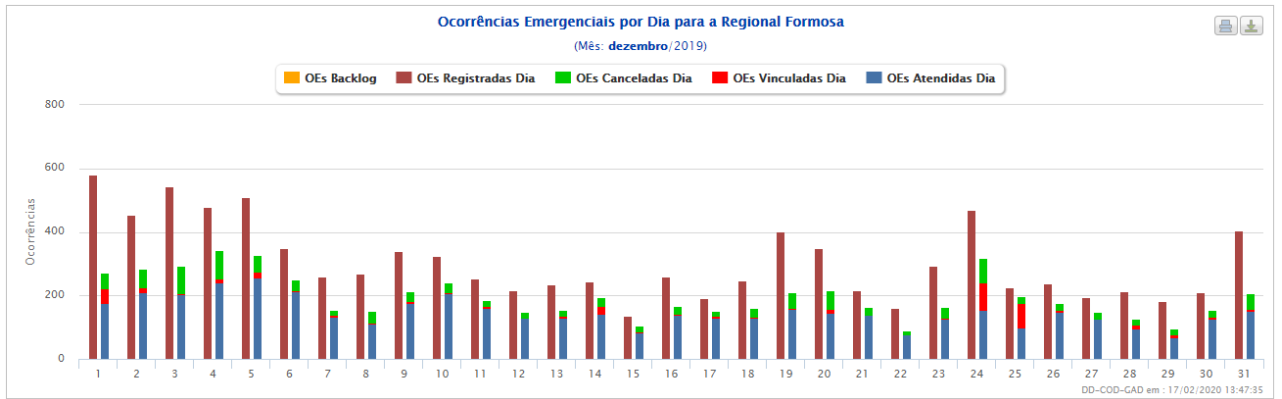

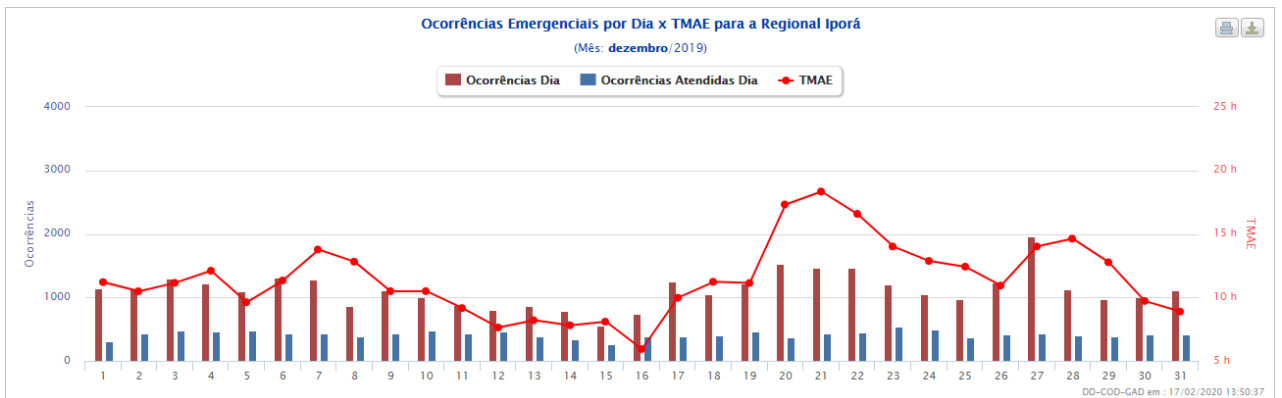
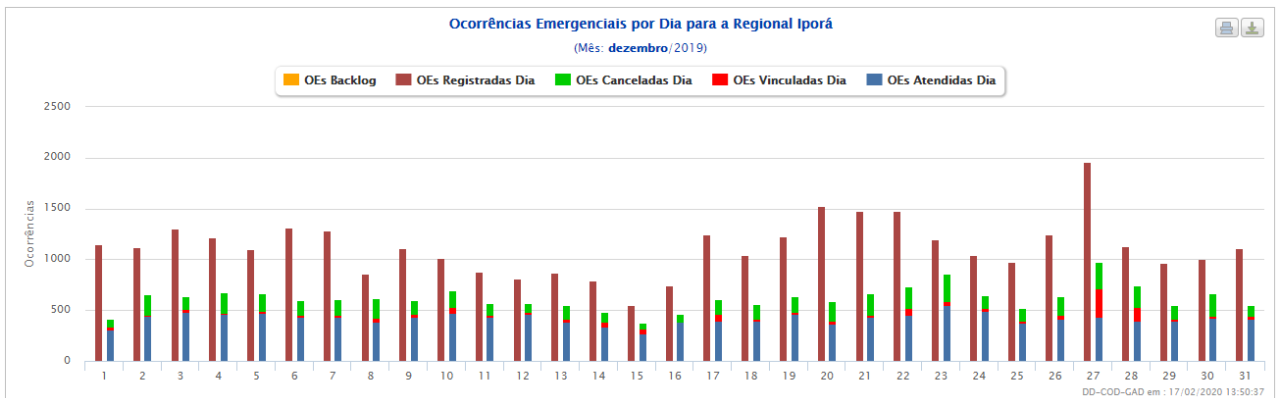
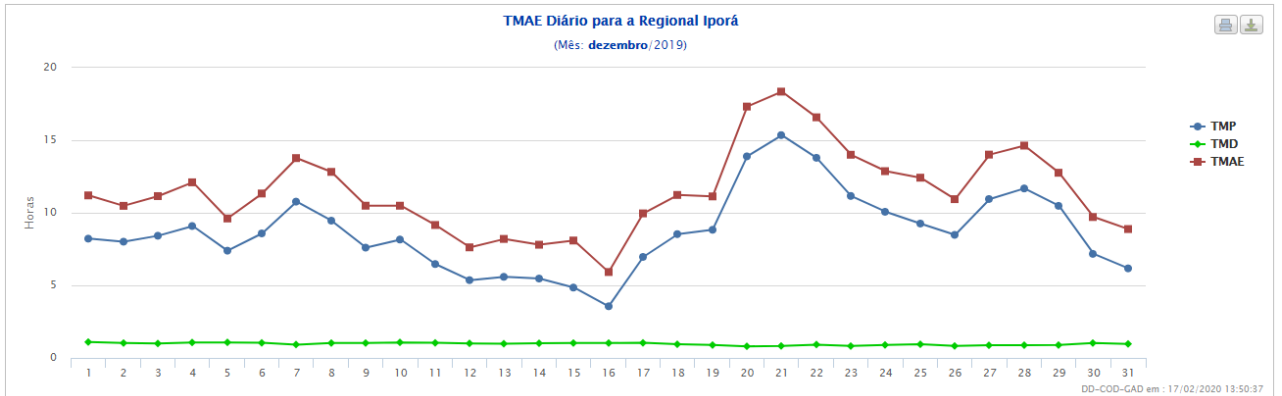
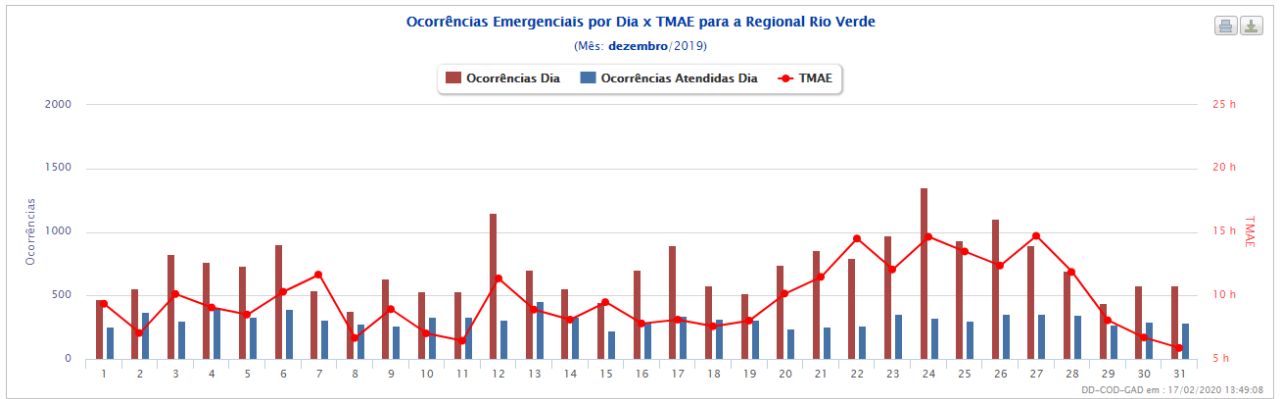

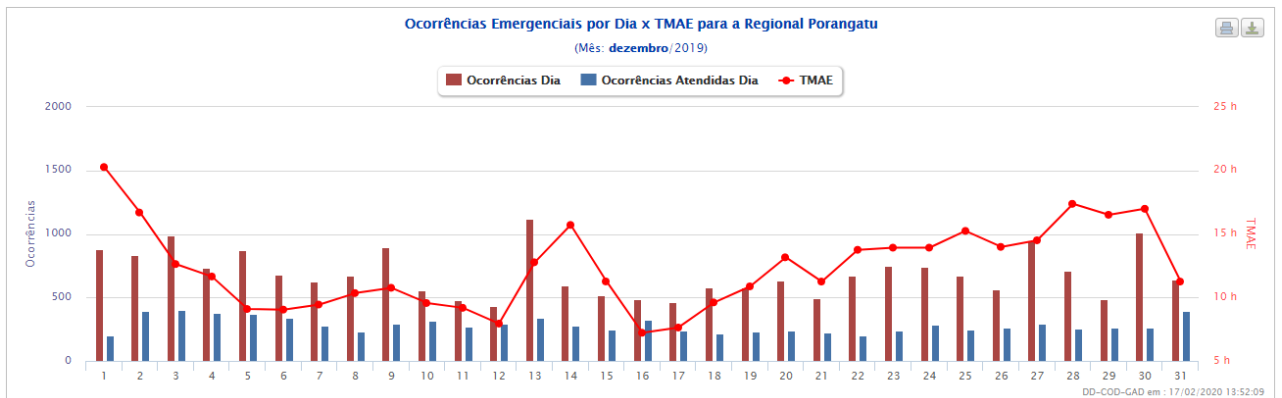
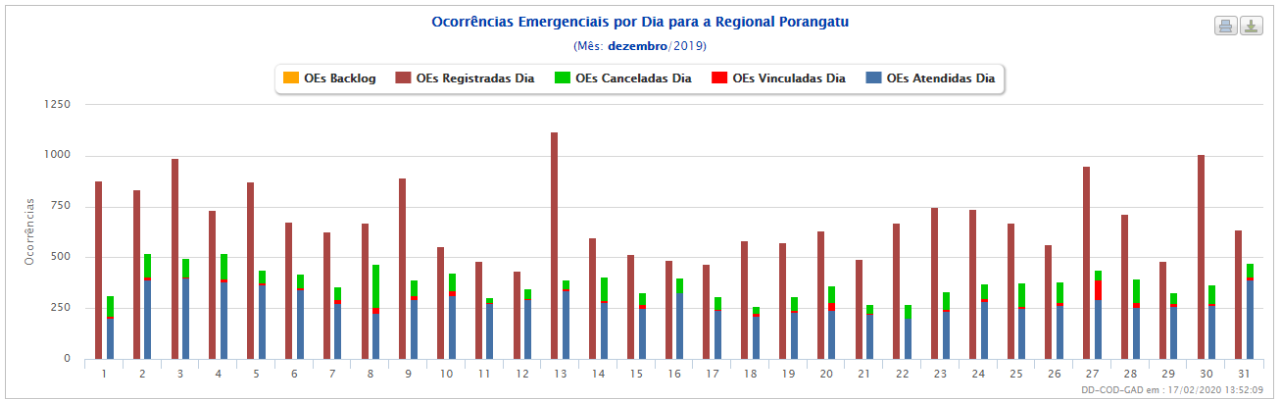
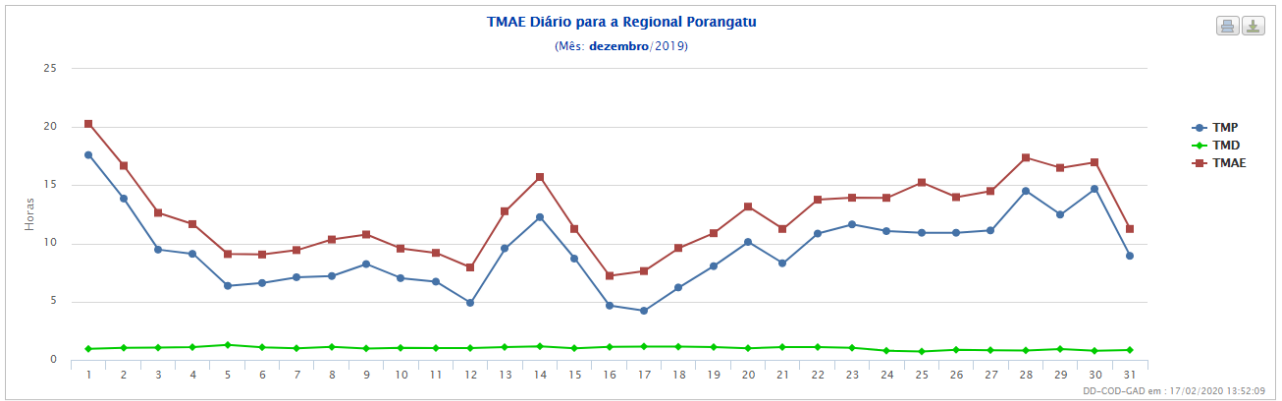

CLIMATEMPO

**Laudo Meteorológico de Evento Climático -
CELG Distribuição S.A. - 18 e 19 de
dezembro de 2019**

São Paulo, SP, Brasil

Dezembro de 2019

Sumário

1	ANÁLISE DE EVENTO METEOROLÓGICO	2
1.1	Descrição do Evento.....	2
1.2	Abrangência do Evento	5
2	CLASSIFICAÇÃO COBRADE	14
3	RESUMO DO EVENTO	15
4	REFERÊNCIAS.....	21

1 Análise de Evento Meteorológico

1.1 Descrição do Evento

Na figura a seguir é apresentada a área de concessão da CELG Distribuição, dividida em regiões, a serem analisadas neste relatório.



Figura 1 – Regiões de Goiás atendidas pela CELG Distribuição.

Áreas de instabilidade associadas ao ar quente e úmido e reforçadas pela presença de uma frente fria na costa do país favoreceram a formação de nuvens de tempestade que avançaram sobre o estado de Goiás entre os dias 18 e 19 de dezembro de 2019.

Nas Figuras 2 e 3 são apresentadas as descargas atmosféricas nuvem-solo (raios) e nuvem-nuvem detectadas pelo sistema Earth Networks. Entre as 11h00 do dia 18 e 01h00 do dia 20 de dezembro foram registrados 17680 raios nuvem-solo e 31138 descargas nuvem-nuvem sobre a área da CELG Distribuição em Goiás.

Estações do Instituto Nacional de Meteorologia (INMET), representativas da área de concessão da CELG Distribuição Goiás, registraram chuva forte (segundo a American Meteorological Society - Sociedade Meteorológica Americana -, chuvas com taxa entre 2,5mm a 7,6 mm por hora são consideradas moderadas e aquelas com taxa superior a 7,6 mm por hora são consideradas chuva forte). Na tabela 1 são apresentados os registros de acumulados horários superiores a 7,6 mm.

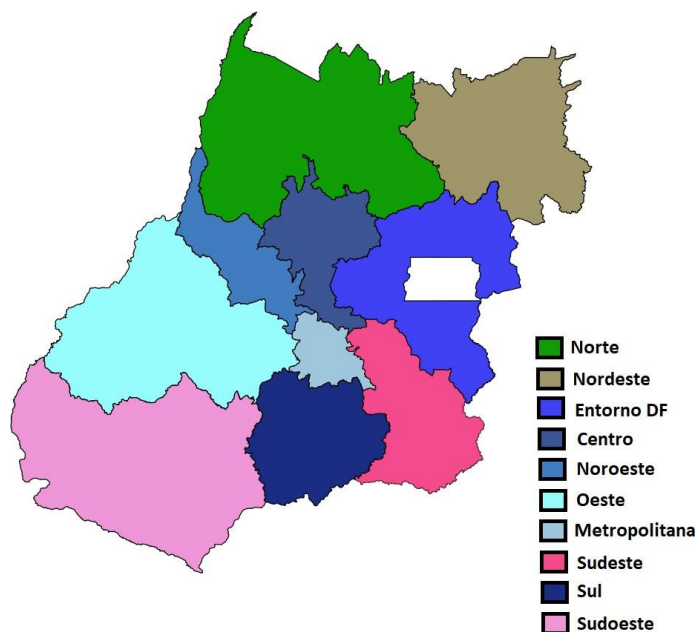
Na tabela 2 são apresentadas as rajadas de vento iguais ou maiores que 50 km/h registradas pelo INMET. Como é possível observar, o maior valor de rajada registrado foi de 63,4 km/h, classificado como ventania pela escala Beaufort, entre 01h e 02h do dia 19 de dezembro de 2019.



Figura 2 – Descargas atmosféricas nuvem-solo (em preto) detectadas pelo sistema Earth Networks entre 11h00 do dia 18 e 01h00 do dia 20 de dezembro de 2019 sobre a área de concessão da CELG Distribuição.



Figura 3 – Descargas atmosféricas nuvem-nuvem (em vermelho) detectadas pelo sistema Earth Networks entre 11h00 do dia 18 e 01h00 do dia 20 de dezembro de 2019 sobre a área de concessão da CELG Distribuição.

Tabela 1 – Acumulado horário de chuva registrada pelo INMET.

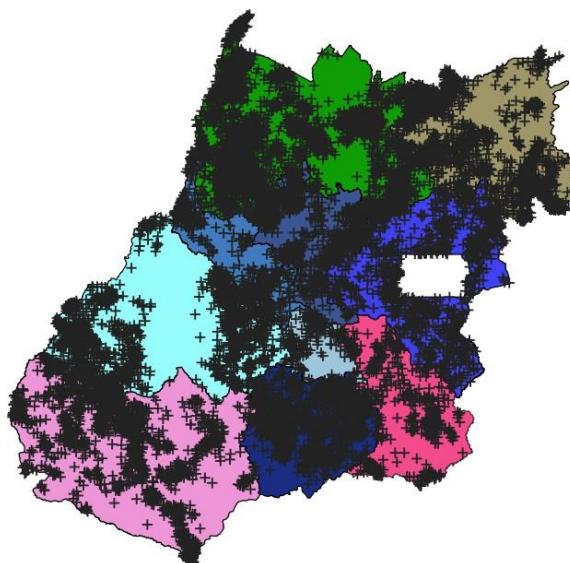
Estação	Horário	Precipitação (mm)
Alto Araguaia	Entre 20h e 21h do dia 18/12/2019	16.0
Goiás	Entre 18h e 19h do dia 18/12/2019	11.2
Luziânia	Entre 1h e 2h do dia 19/12/2019	13.2
Morrinhos	Entre 22h e 23h do dia 18/12/2019	8.0

Tabela 2 – Rajadas de vento maiores ou iguais a 50 km/h registradas pelo INMET. Segundo a escala Beaufort, ventos entre 50 e 61 km/h são classificados como vento forte e entre 62 e 74 km/h como ventania.

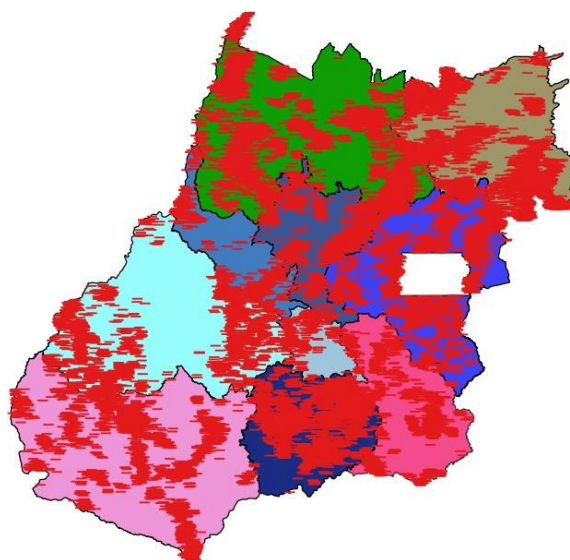
Estação	Horário	Rajada (km/h)
Luziânia	Entre 1h e 2h do dia 19/12/2019	63.4
Morrinhos	Entre 18h e 19h do dia 18/12/2019	53.3

1.2 Abrangência do Evento

A seguir são apresentadas as imagens realçadas do satélite GOES-16 entre as 13h00 do dia 18 e 23h00 do dia 19 de dezembro de 2019. Os tons em vermelho e preto indicam a presença de nuvens de grande desenvolvimento vertical, geralmente associadas à ocorrência de tempo severo.

13h00 - 18 de dezembro de 2019



Figura 4 – Imagens realçadas do satélite GOES-16 das 13h00 do dia 18 de dezembro de 2019.
FONTE: Cptec/INPE.

15h00 - 18 de dezembro de 2019



Figura 5 – Imagens realçadas do satélite GOES-16 das 15h00 do dia 18 de dezembro de 2019.
FONTE: Cptec/INPE.

17h00 - 18 de dezembro de 2019



Figura 6 – Imagens realçadas do satélite GOES-16 das 17h00 do dia 18 de dezembro de 2019.
FONTE: Cptec/INPE.

19h00 - 18 de dezembro de 2019



Figura 7 – Imagens realçadas do satélite GOES-16 das 19h00 do dia 18 de dezembro de 2019.
FONTE: Cptec/INPE.

21h00 - 18 de dezembro de 2019

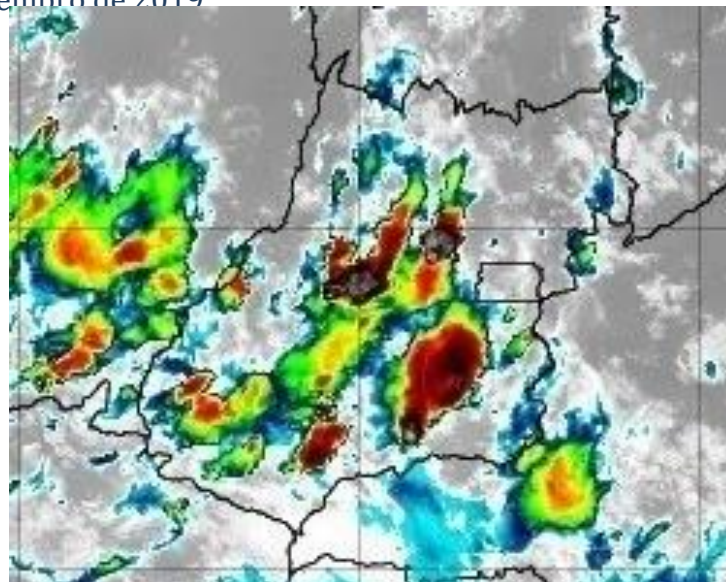

Figura 8 – Imagens realçadas do satélite GOES-16 das 21h00 do dia 18 de dezembro de 2019.
FONTE: Cptec/INPE.

23h00 - 18 de dezembro de 2019



Figura 9 – Imagens realçadas do satélite GOES-16 das 23h00 do dia 18 de dezembro de 2019.
FONTE: Cptec/INPE.

01h00 - 19 de dezembro de 2019

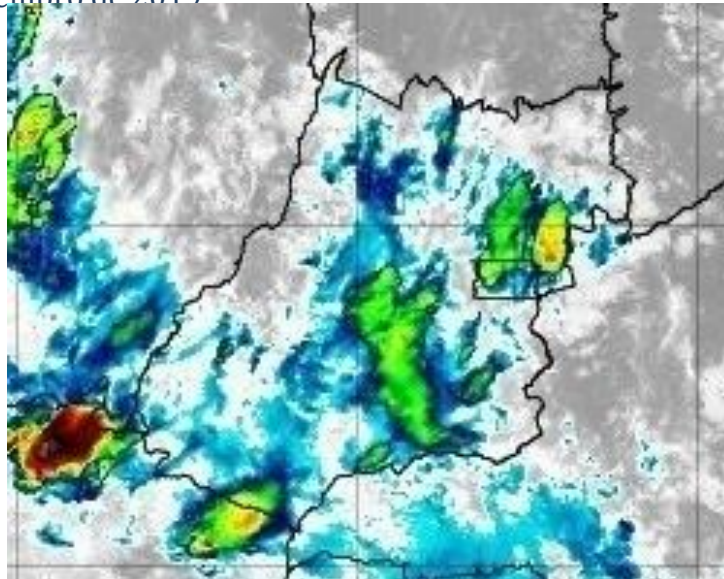

Figura 10 – Imagens realçadas do satélite GOES-16 das 01h00 do dia 19 de dezembro de 2019.
FONTE: Cptec/INPE.

03h00 - 19 de dezembro de 2019

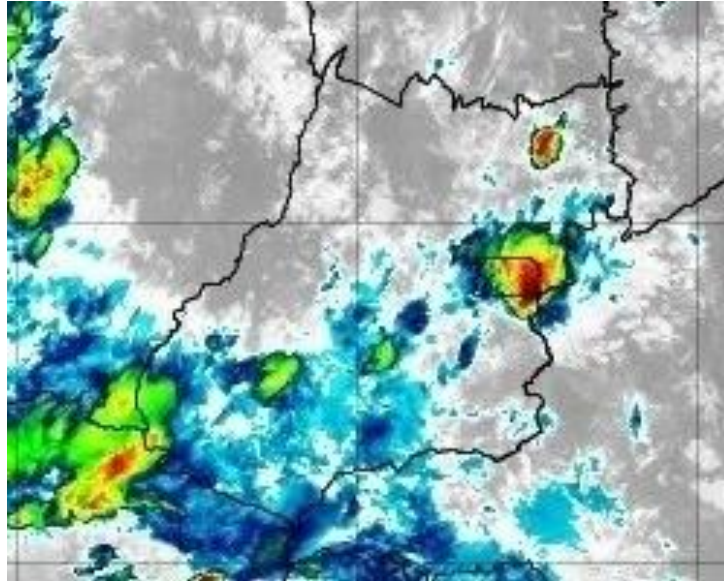

Figura 11 – Imagens realçadas do satélite GOES-16 das 03h00 do dia 19 de dezembro de 2019.
FONTE: Cptec/INPE.

05h00 - 19 de dezembro de 2019

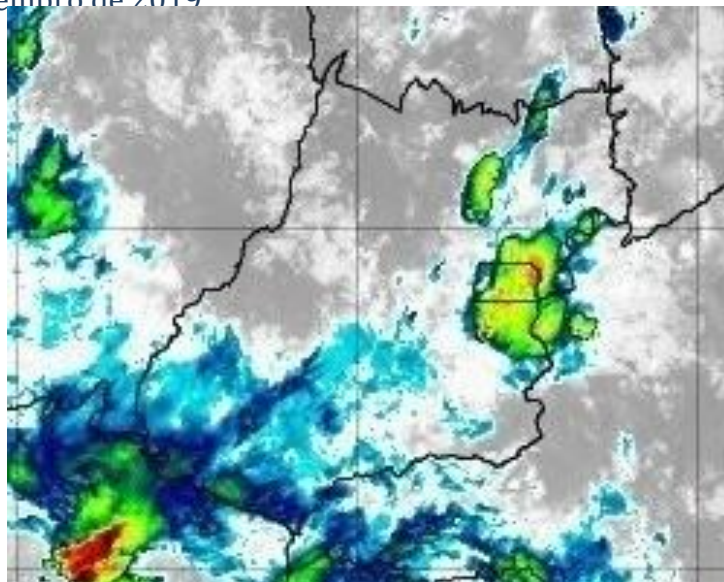

Figura 12 – Imagens realçadas do satélite GOES-16 das 05h00 do dia 19 de dezembro de 2019.
FONTE: Cptec/INPE.

07h00 - 19 de dezembro de 2019

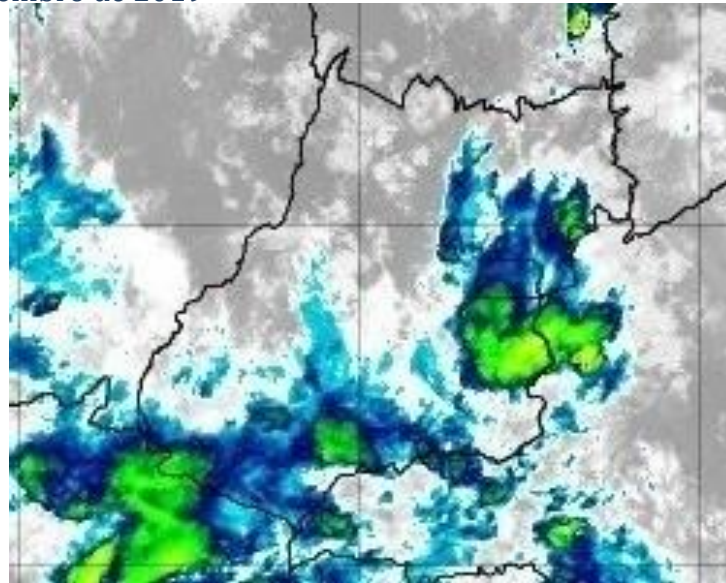

Figura 13 – Imagens realçadas do satélite GOES-16 das 07h00 do dia 19 de dezembro de 2019.
FONTE: Cptec/INPE.

09h00 - 19 de dezembro de 2019

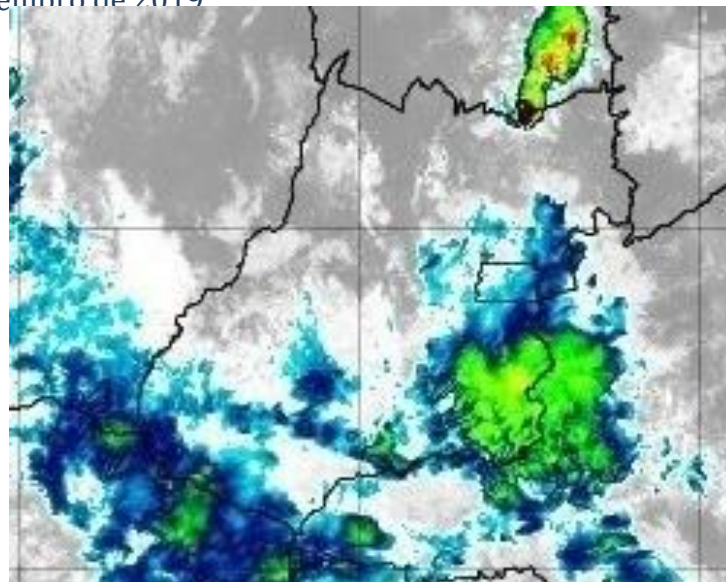

Figura 14 – Imagens realçadas do satélite GOES-16 das 09h00 do dia 19 de dezembro de 2019.
FONTE: Cptec/INPE.

11h00 - 19 de dezembro de 2019

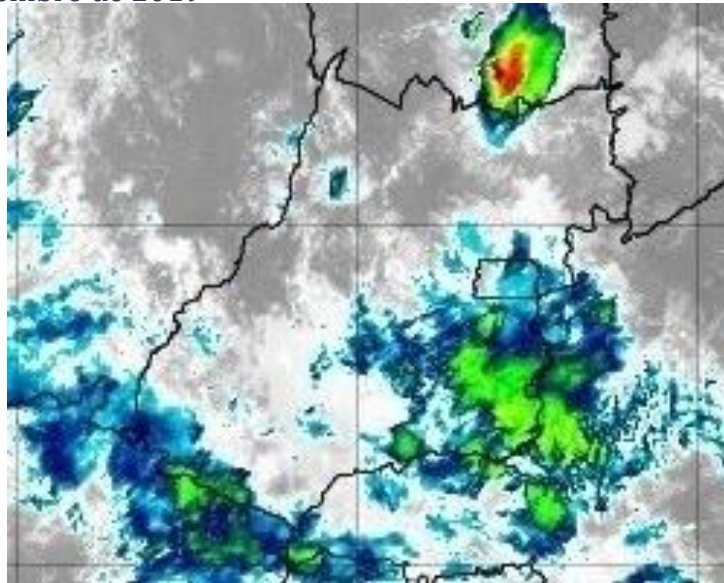

Figura 15 – Imagens realçadas do satélite GOES-16 das 11h00 do dia 19 de dezembro de 2019.
FONTE: Cptec/INPE.

13h00 - 19 de dezembro de 2019



Figura 16 – Imagens realçadas do satélite GOES-16 das 13h00 do dia 19 de dezembro de 2019.
FONTE: Cptec/INPE.

15h00 - 19 de dezembro de 2019

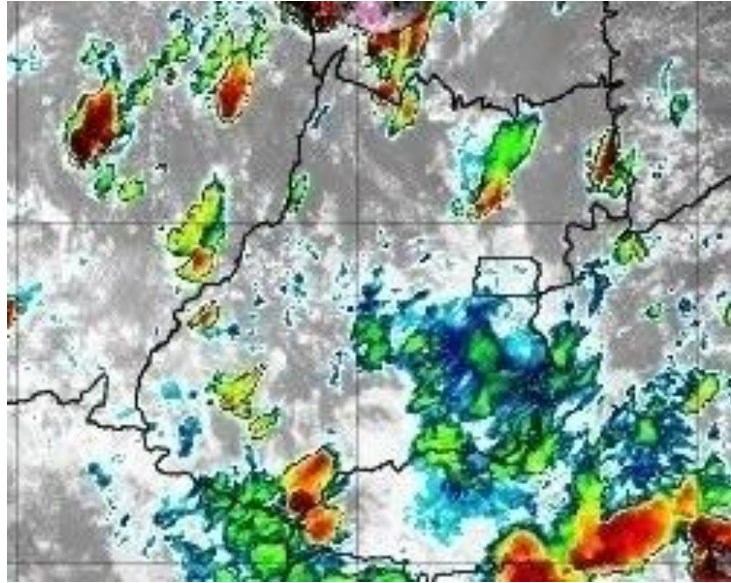

Figura 17 – Imagens realçadas do satélite GOES-16 das 15h00 do dia 19 de dezembro de 2019.
FONTE: Cptec/INPE.

17h00 - 19 de dezembro de 2019

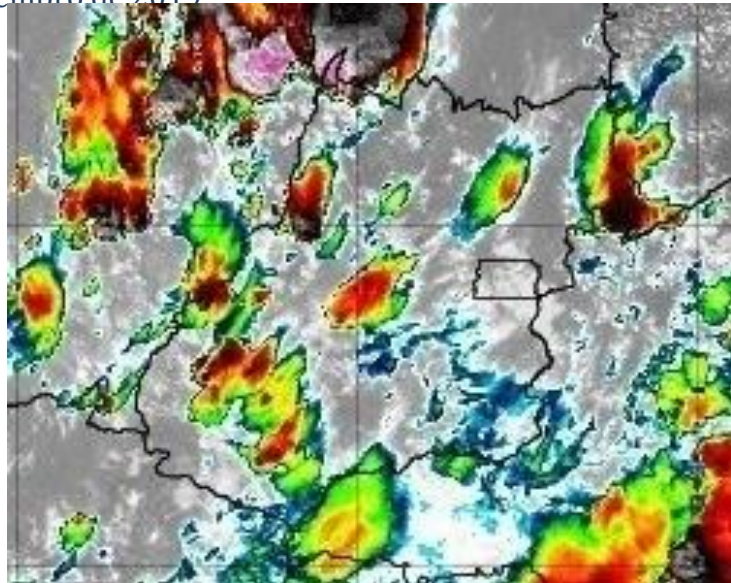

Figura 18 – Imagens realçadas do satélite GOES-16 das 17h00 do dia 19 de dezembro de 2019.
FONTE: Cptec/INPE.

19h00 - 19 de dezembro de 2019

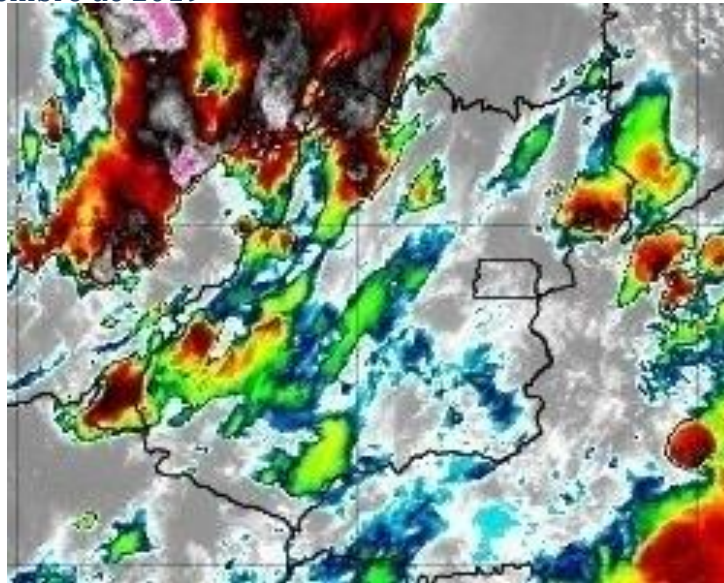

Figura 19 – Imagens realçadas do satélite GOES-16 das 19h00 do dia 19 de dezembro de 2019.
FONTE: Cptec/INPE.

21h00 - 19 de dezembro de 2019

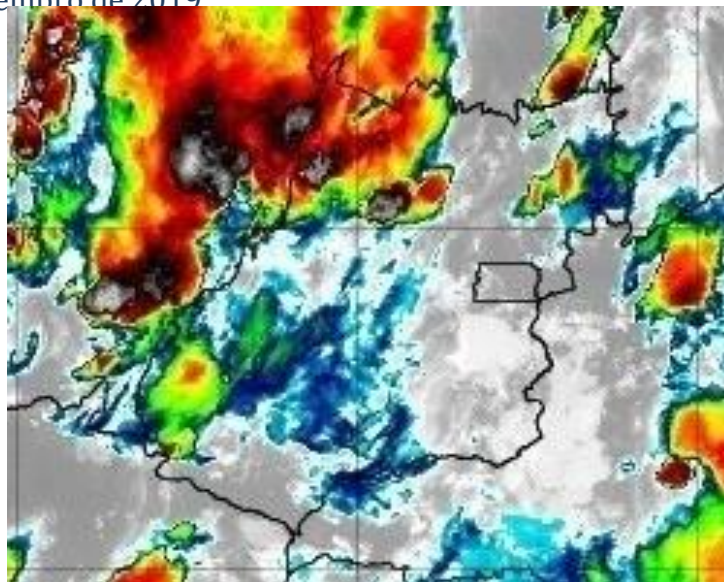

Figura 20 – Imagens realçadas do satélite GOES-16 das 21h00 do dia 19 de dezembro de 2019.
FONTE: Cptec/INPE.

23h00 - 19 de dezembro de 2019

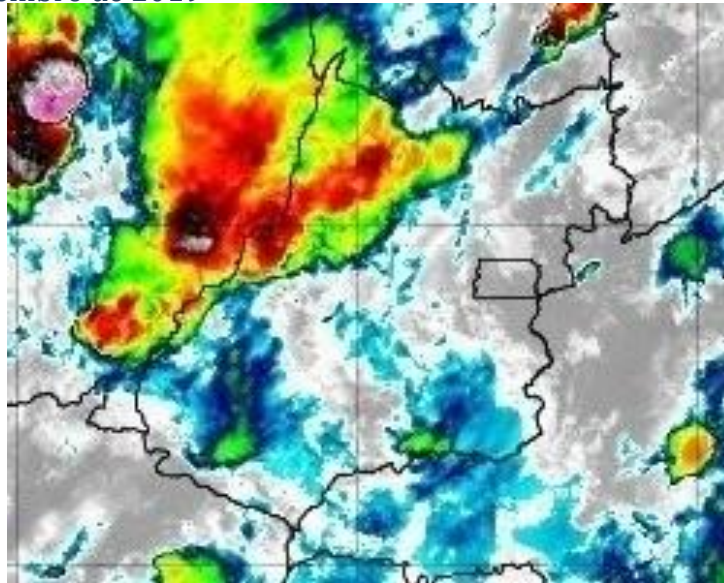

Figura 21 – Imagens realçadas do satélite GOES-16 das 23h00 do dia 19 de dezembro de 2019.
FONTE: Cptec/INPE.

2 Classificação COBRADE

O COBRADE (Classificação e Codificação Brasileira de Desastres) foi criado com o intuito de adequar a classificação brasileira à classificação utilizada pela ONU na classificação de desastres e nivelar o país aos demais organismos de gestão de desastres do mundo.

Baseados nos dados analisados nos itens anteriores, podemos classificar o evento ocorrido na CELG Distribuição como Vendaval (Código 1.3.2.1.5) Tempestade de raios (Código 1.3.2.1.2) e Chuvas intensas (Código 1.3.2.1.4).

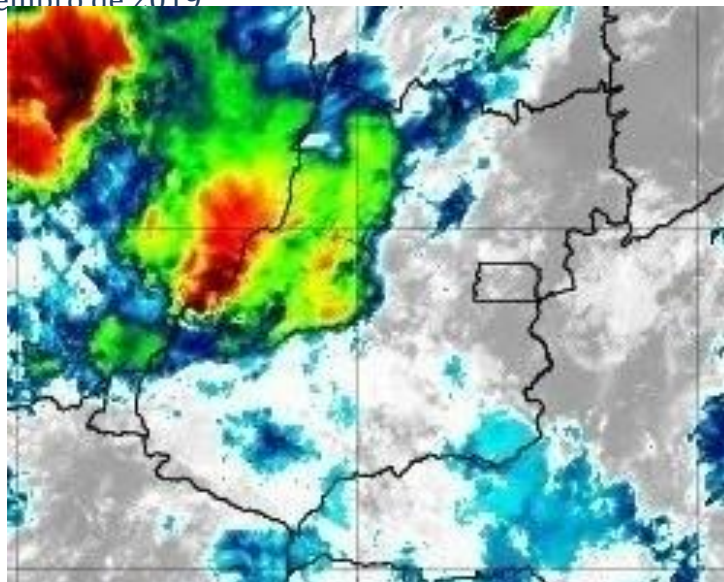
3 Resumo do Evento

A presença de uma frente fria na costa do Brasil e o ar quente e úmido favoreceram a formação de nuvens de tempestade sobre o estado de Goiás entre a manhã do dia 18 e a madrugada do dia 20 de dezembro de 2019.

Entre as 11h00 do dia 18 e 01h00 do dia 20 de dezembro de 2019 o sistema da EarthNetworks registrou 48818 descargas atmosféricas sobre a área de concessão da CELG Distribuição Goiás. Estações do INMET representativas da região registraram chuva forte e rajadas de vento forte e ventania.

Tabela 3 – Resumo do evento Região Sudoeste

Número/Código do Evento	
Número/Código do Relatório	
Descrição	Tempestade com intensa atividade elétrica no interior das nuvens, com grande desenvolvimento vertical. Forte deslocamento de uma massa de ar em uma região. Chuvas com acumulados significativos.
Código COBRADE	1.3.2.1.2 - Tempestade de raios, 1.3.2.1.5 - Vendaval e 1.3.2.1.4 - Chuvas intensas
Hora início do evento	13h30 do dia 18 de dezembro de 2019
Hora de fim do evento	19h30 do dia 19 de dezembro de 2019
Abrangência	Região Sudoeste da CELG Distribuição S.A.

Tabela 4 – Resumo do evento Região Sul

Número/Código do Evento	
Número/Código do Relatório	
Descrição	Tempestade com intensa atividade elétrica no interior das nuvens, com grande desenvolvimento vertical. Forte deslocamento de uma massa de ar em uma região. Chuvas com acumulados significativos.
Código COBRADE	1.3.2.1.2 - Tempestade de raios, 1.3.2.1.5 - Vendaal e 1.3.2.1.4 - Chuvas intensas
Hora início do evento	12h00 do dia 18 de dezembro de 2019
Hora de fim do evento	07h30 do dia 19 de dezembro de 2019
Abrangência	Região Sul da CELG Distribuição S.A.

Tabela 5 – Resumo do evento Região Sudeste

Número/Código do Evento	
Número/Código do Relatório	
Descrição	Tempestade com intensa atividade elétrica no interior das nuvens, com grande desenvolvimento vertical. Forte deslocamento de uma massa de ar em uma região. Chuvas com acumulados significativos.
Código COBRADE	1.3.2.1.2 - Tempestade de raios, 1.3.2.1.5 - Vendaal e 1.3.2.1.4 - Chuvas intensas
Hora início do evento	13h00 do dia 18 de dezembro de 2019
Hora de fim do evento	07h30 do dia 19 de dezembro de 2019
Abrangência	Região Sudeste da CELG Distribuição S.A.

Tabela 6 – Resumo do evento Região Metropolitana

Número/Código do Evento	
Número/Código do Relatório	
Descrição	Tempestade com intensa atividade elétrica no interior das nuvens, com grande desenvolvimento vertical. Forte deslocamento de uma massa de ar em uma região. Chuvas com acumulados significativos.
Código COBRADE	1.3.2.1.2 - Tempestade de raios, 1.3.2.1.5 - Vendaal e 1.3.2.1.4 - Chuvas intensas
Hora início do evento	13h30 do dia 18 de dezembro de 2019
Hora de fim do evento	04h00 do dia 19 de dezembro de 2019
Abrangência	Região Metropolitana da CELG Distribuição S.A.

Tabela 7 – Resumo do evento Região Oeste

Número/Código do Evento	
Número/Código do Relatório	
Descrição	Tempestade com intensa atividade elétrica no interior das nuvens, com grande desenvolvimento vertical. Forte deslocamento de uma massa de ar em uma região. Chuvas com acumulados significativos.
Código COBRADE	1.3.2.1.2 - Tempestade de raios, 1.3.2.1.5 - Vendaal e 1.3.2.1.4 - Chuvas intensas
Hora início do evento	11h30 do dia 18 de dezembro de 2019
Hora de fim do evento	01h00 do dia 20 de dezembro de 2019
Abrangência	Região Oeste da CELG Distribuição S.A.

Tabela 8 – Resumo do evento Região EDF

Número/Código do Evento	
Número/Código do Relatório	
Descrição	Tempestade com intensa atividade elétrica no interior das nuvens, com grande desenvolvimento vertical. Forte deslocamento de uma massa de ar em uma região. Chuvas com acumulados significativos.
Código COBRADE	1.3.2.1.2 - Tempestade de raios, 1.3.2.1.5 - Vendaal e 1.3.2.1.4 - Chuvas intensas
Hora início do evento	11h30 do dia 18 de dezembro de 2019
Hora de fim do evento	19h00 do dia 19 de dezembro de 2019
Abrangência	Região EDF da CELG Distribuição S.A.

Tabela 9 – Resumo do evento Região Centro

Número/Código do Evento	
Número/Código do Relatório	
Descrição	Tempestade com intensa atividade elétrica no interior das nuvens, com grande desenvolvimento vertical. Forte deslocamento de uma massa de ar em uma região. Chuvas com acumulados significativos.
Código COBRADE	1.3.2.1.2 - Tempestade de raios, 1.3.2.1.5 - Vendaal e 1.3.2.1.4 - Chuvas intensas
Hora início do evento	12h30 do dia 18 de dezembro de 2019
Hora de fim do evento	19h00 do dia 19 de dezembro de 2019
Abrangência	Região Centro da CELG Distribuição S.A.

Tabela 10 – Resumo do evento Região Noroeste

Número/Código do Evento	
Número/Código do Relatório	
Descrição	Tempestade com intensa atividade elétrica no interior das nuvens, com grande desenvolvimento vertical. Forte deslocamento de uma massa de ar em uma região. Chuvas com acumulados significativos.
Código COBRADE	1.3.2.1.2 - Tempestade de raios, 1.3.2.1.5 - Vendaal e 1.3.2.1.4 - Chuvas intensas
Hora início do evento	14h00 do dia 18 de dezembro de 2019
Hora de fim do evento	23h00 do dia 19 de dezembro de 2019
Abrangência	Região Noroeste da CELG Distribuição S.A.

Tabela 11 – Resumo do evento Região Norte

Número/Código do Evento	
Número/Código do Relatório	
Descrição	Tempestade com intensa atividade elétrica no interior das nuvens, com grande desenvolvimento vertical. Forte deslocamento de uma massa de ar em uma região. Chuvas com acumulados significativos.
Código COBRADE	1.3.2.1.2 - Tempestade de raios, 1.3.2.1.5 - Vendaal e 1.3.2.1.4 - Chuvas intensas
Hora início do evento	12h00 do dia 18 de dezembro de 2019
Hora de fim do evento	21h10 do dia 19 de dezembro de 2019
Abrangência	Região Norte da CELG Distribuição S.A.

Tabela 12 – Resumo do evento Região Nordeste

Número/Código do Evento	
Número/Código do Relatório	
Descrição	Tempestade com intensa atividade elétrica no interior das nuvens, com grande desenvolvimento vertical. Forte deslocamento de uma massa de ar em uma região. Chuvas com acumulados significativos.
Código COBRADE	1.3.2.1.2 - Tempestade de raios, 1.3.2.1.5 - Vendaal e 1.3.2.1.4 - Chuvas intensas
Hora início do evento	11h00 do dia 18 de dezembro de 2019
Hora de fim do evento	20h00 do dia 19 de dezembro de 2019
Abrangência	Região Nordeste da CELG Distribuição S.A.

4 Referências

- RMetS Royal Meteorological Society – Beaufort Scale - <https://www.rmets.org/weather-and-climate/observing/beaufort-scale>

- Instituto Nacional de Meteorologia (INMET) - <http://www.inmet.gov.br>

- Cptec/INPE- <https://www.cptec.inpe.br/>

- Centro de Hidrografia da Marinha do Brasil - <https://www.marinha.mil.br/chm/>

- Meteorology Glossary - American Meteorological Society -
<http://glossary.ametsoc.org/>

Anexos

A.1 Carta Sinótica



Figura A1 - Carta sinótica para as 0000Z do dia 18 de dezembro de 2019 (21h00 do dia 17 de dezembro de 2019, hora local. FONTE: Marinha do Brasil).



LEGENDA			
	Frente Fria	A	Alta Pressão
	Frente Quente	B	Baixa Pressão
	Instabilidade		Zona de Convergência

Figura A2 - Carta sinótica da Marinha do Brasil para as 1200Z do dia 18 de dezembro de 2019 (09h00 do dia 18 de dezembro de 2019, hora local. FONTE: Marinha do Brasil).

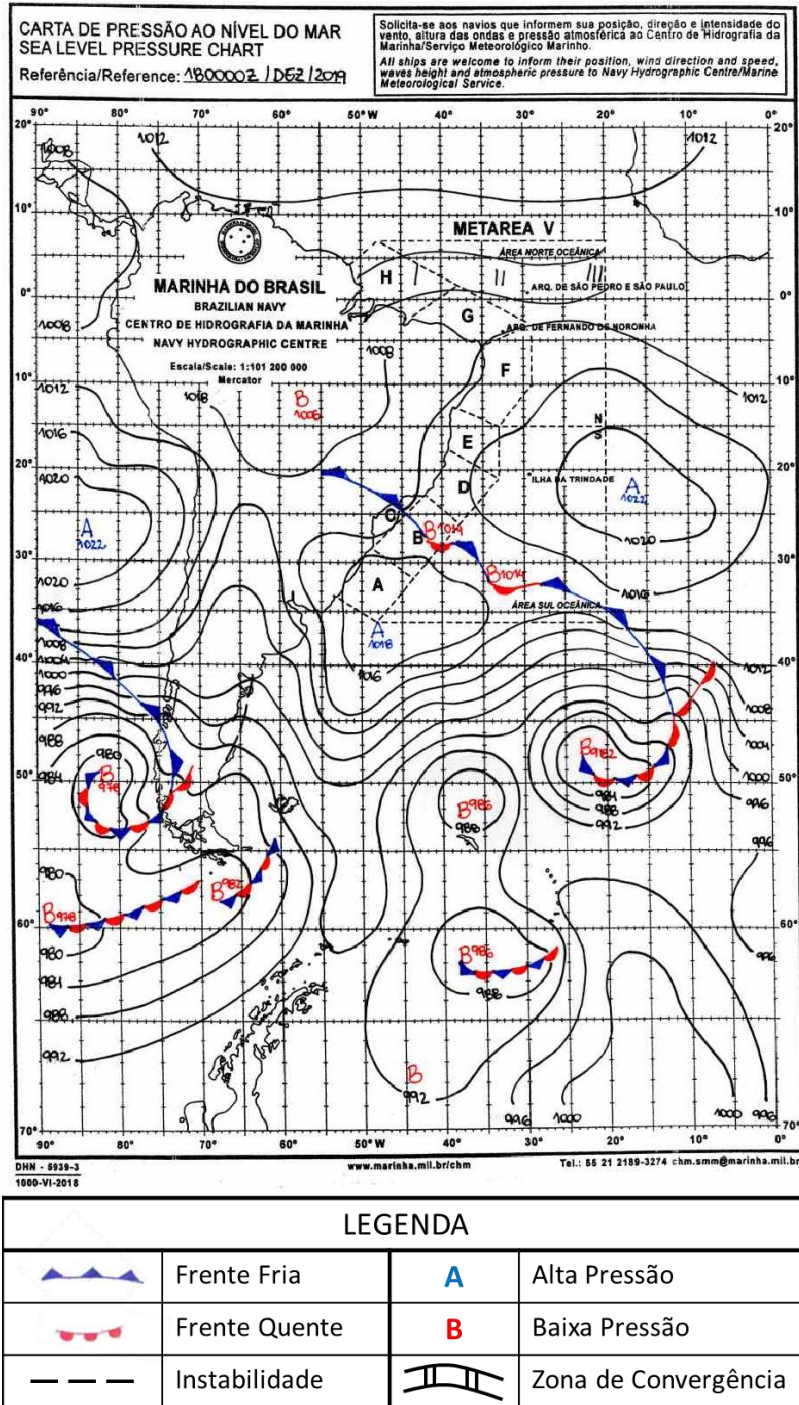
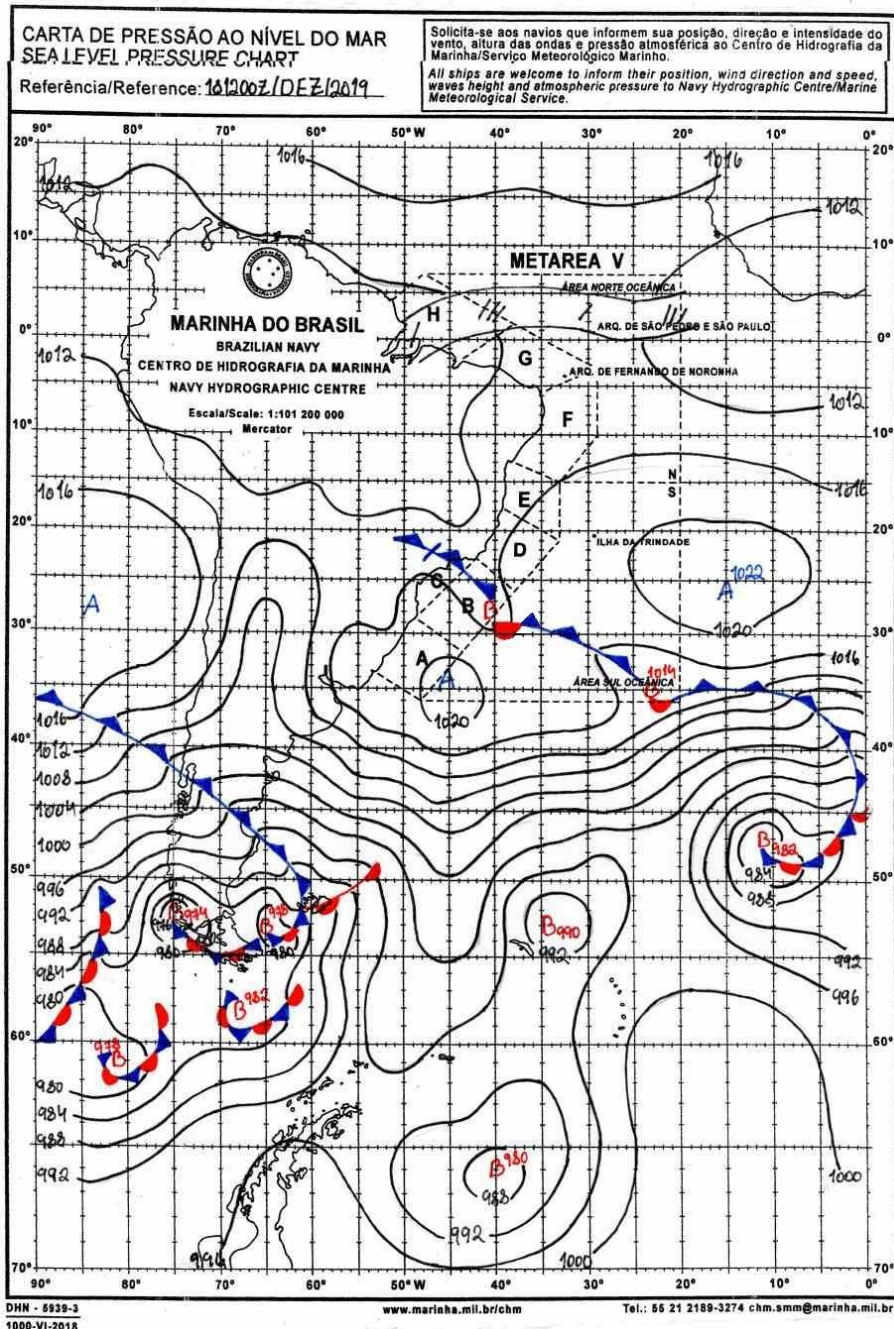
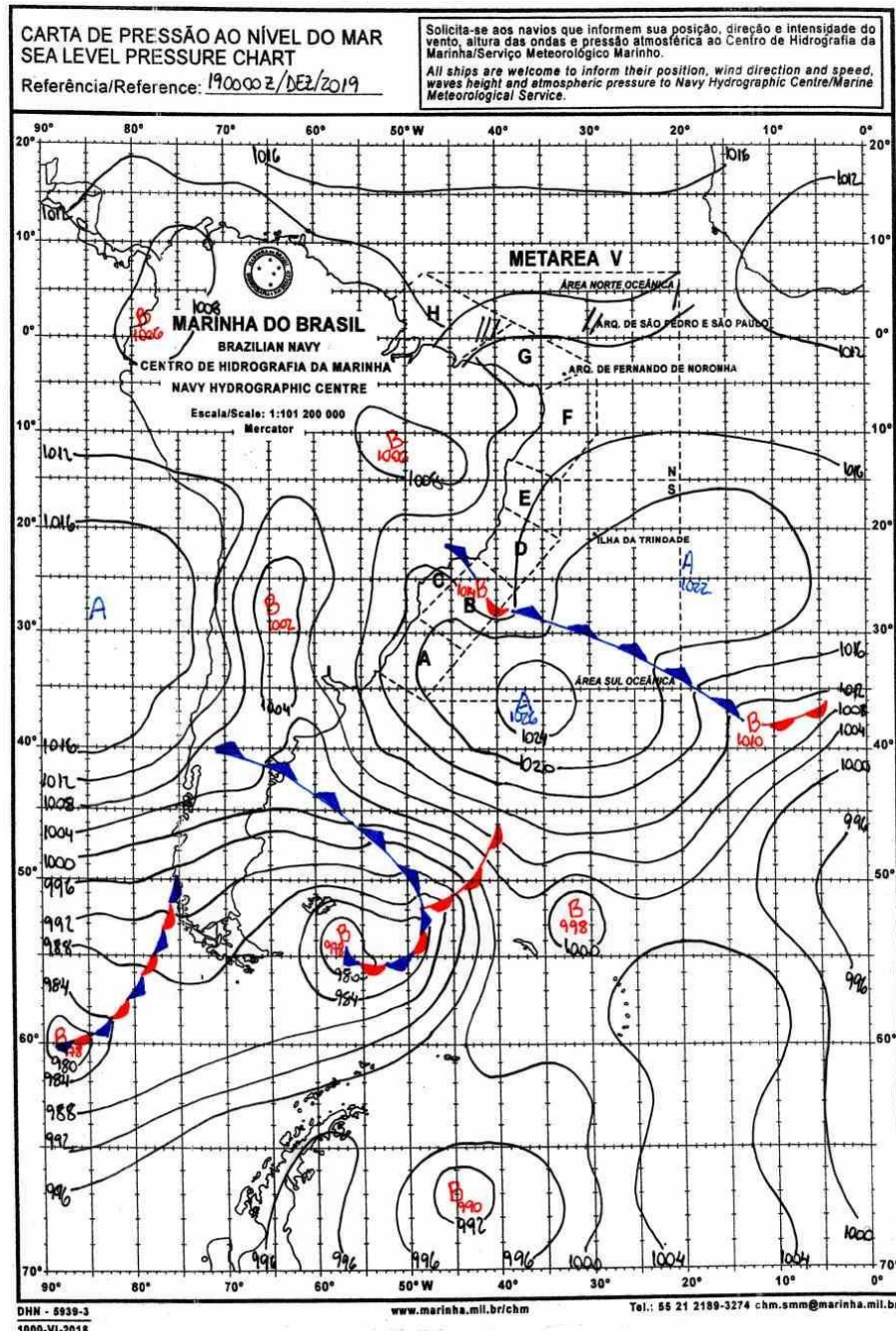

LEGENDA			
	Frente Fria	A	Alta Pressão
	Frente Quente	B	Baixa Pressão
	Instabilidade		Zona de Convergência

Figura A3 - Carta sinótica da Marinha do Brasil para as 0000Z do dia 19 de dezembro de 2019 (21h00 do dia 18 de dezembro de 2019, hora local). FONTE: Marinha do Brasil).

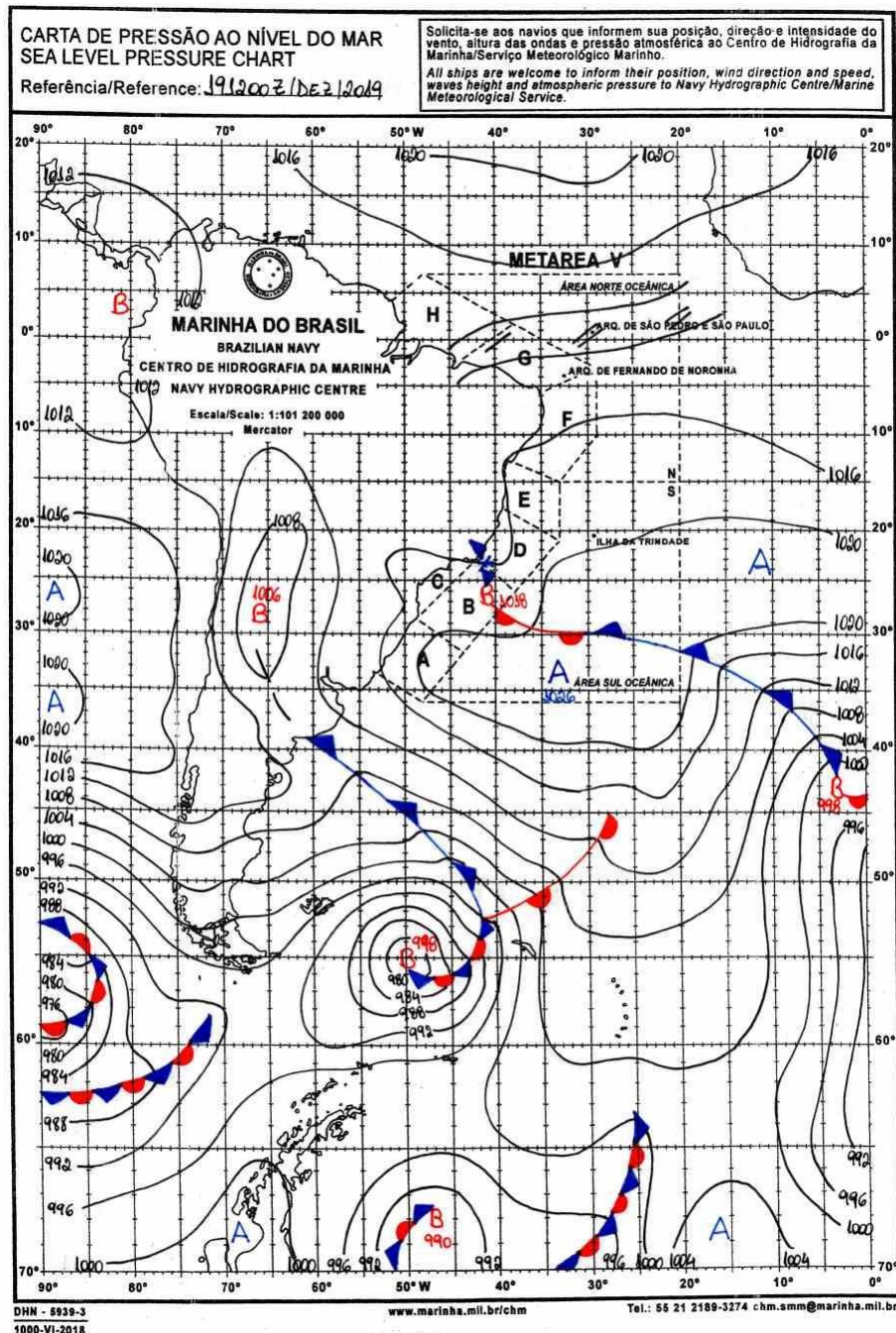

LEGENDA			
	Frente Fria	A	Alta Pressão
	Frente Quente	B	Baixa Pressão
	Instabilidade		Zona de Convergência

Figura A4 - Carta sinótica da Marinha do Brasil para as 1200Z do dia 19 de dezembro de 2019 (09h00 do dia 19 de dezembro de 2019, hora local. FONTE: Marinha do Brasil).

A.2 Notícias relacionadas

- Chuva derruba fachada de lojas e alaga escola em Santo Antônio do Descoberto

<https://globoplay.globo.com/v/8177234/>

Bianca Lobo Silva
Meteorologista CREA
5063840461

Instituto Nacional de Meteorologia - INMET

Umidade Relativa do Ar 00h UTC
Estação: ARAGARCAS (GO) - 12/2019

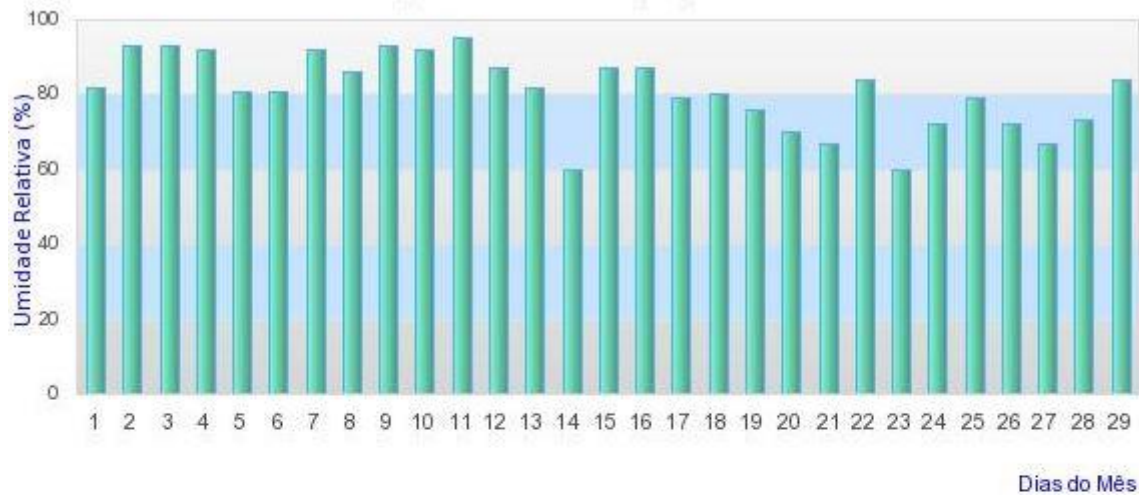

Instituto Nacional de Meteorologia - INMET

Chuva Acumulada 24h
Estação: ARAGARCAS - 12/2019

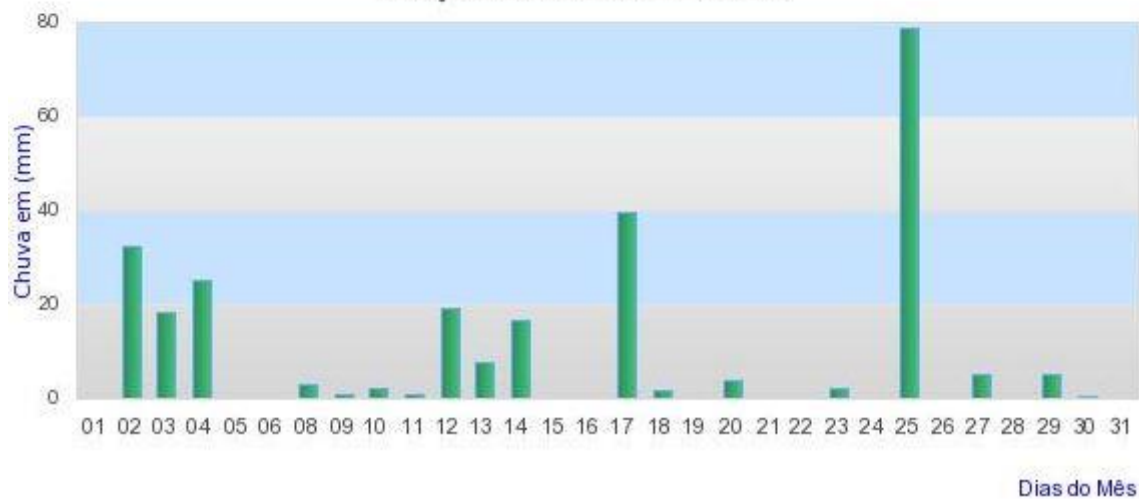

Instituto Nacional de Meteorologia - INMET

Umidade Relativa do Ar 00h UTC
Estação: CATALAO (GO) - 12/2019

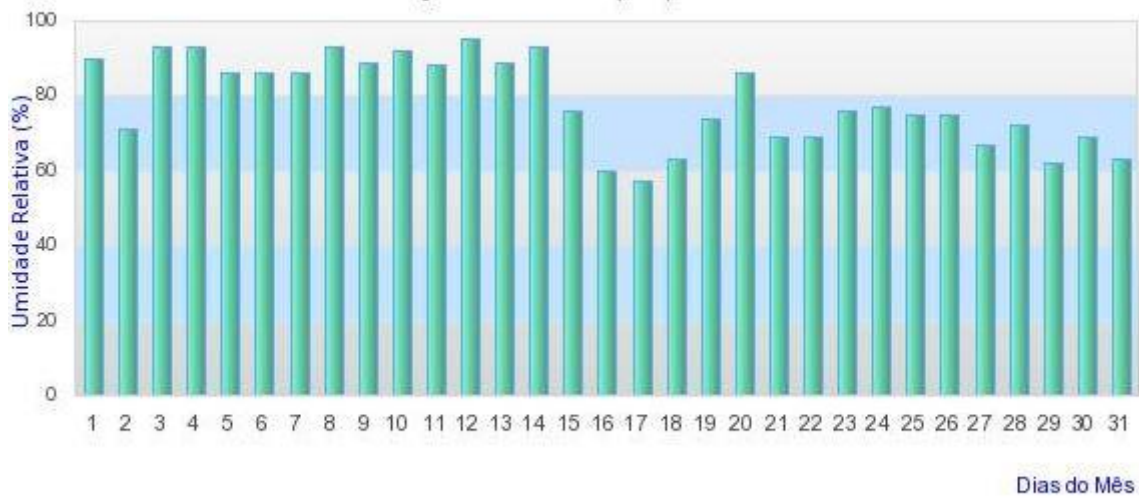

Instituto Nacional de Meteorologia - INMET

Chuva Acumulada 24h
Estação: CATALAO - 12/2019

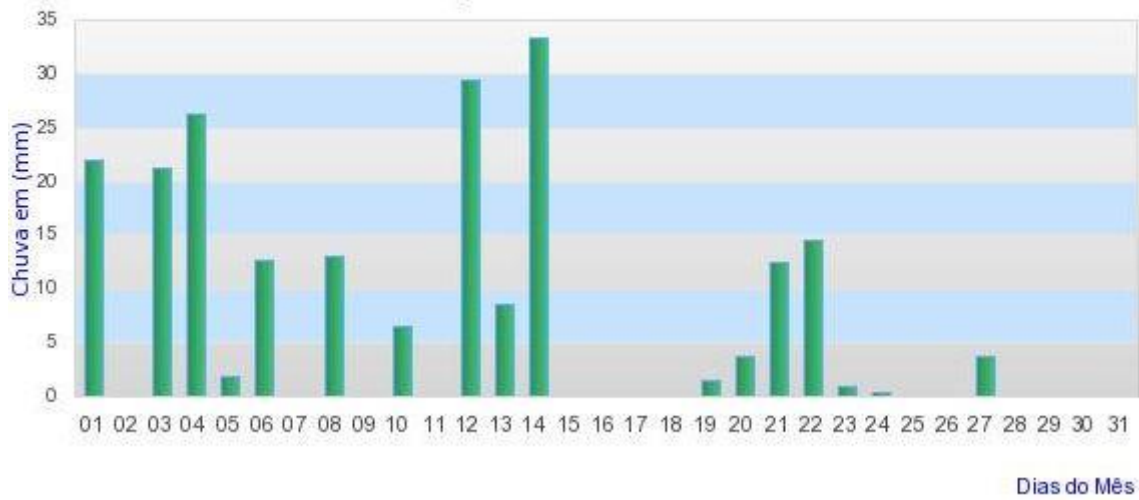

Instituto Nacional de Meteorologia - INMET

Umidade Relativa do Ar 00h UTC
Estação: FORMOSA (GO) - 12/2019

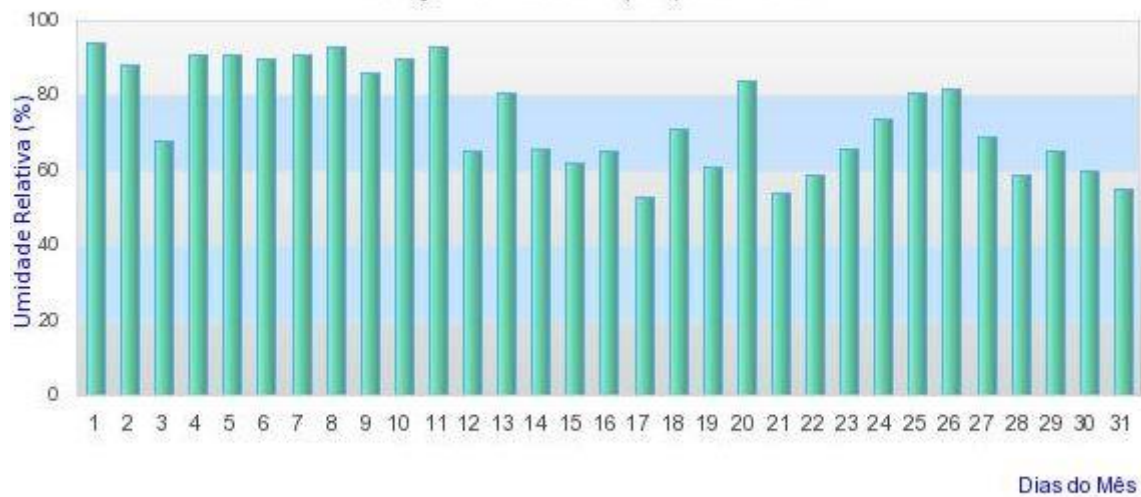

Instituto Nacional de Meteorologia - INMET

Chuva Acumulada 24h
Estação: FORMOSA - 12/2019



Instituto Nacional de Meteorologia - INMET

Umidade Relativa do Ar 00h UTC

Estação: GOIANIA (GO) - 12/2019

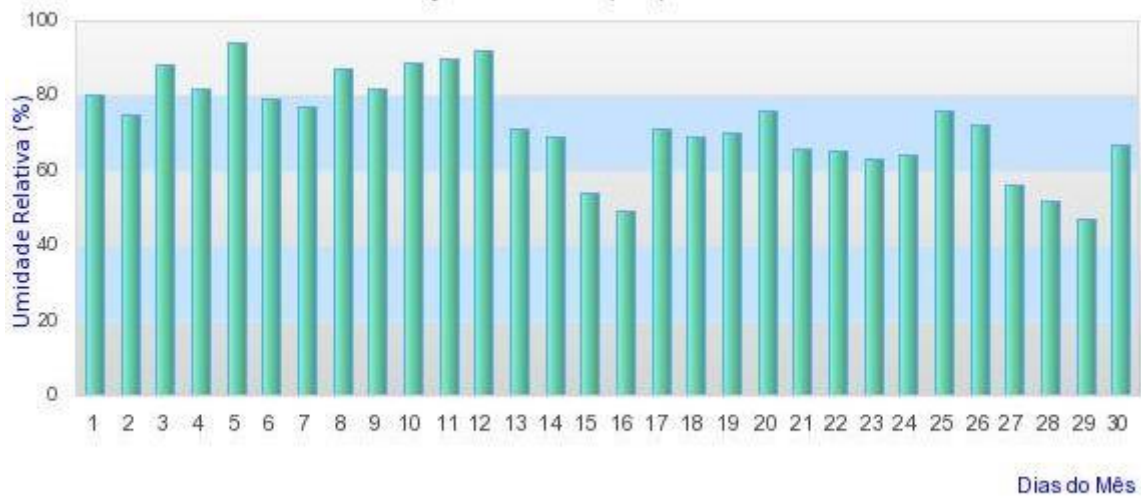

Instituto Nacional de Meteorologia - INMET

Chuva Acumulada 24h

Estação: GOIANIA - 12/2019

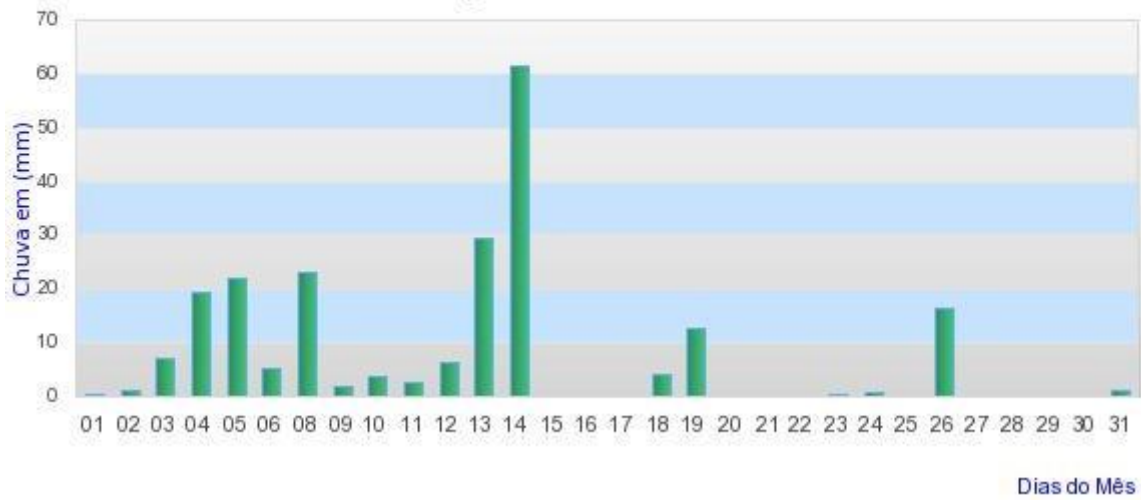

Instituto Nacional de Meteorologia - INMET

Umidade Relativa do Ar 00h UTC

Estação: IPAMERI (GO) - 12/2019

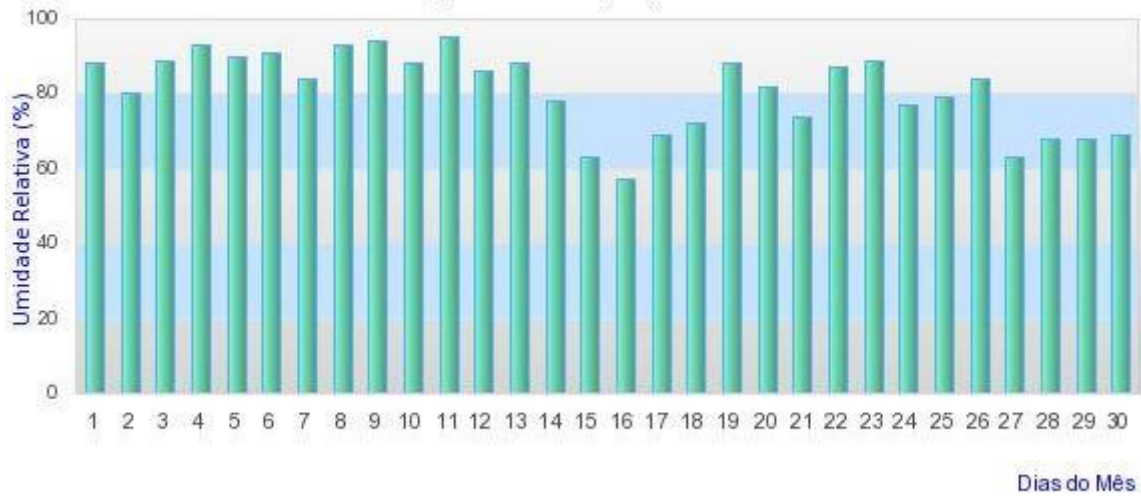

Instituto Nacional de Meteorologia - INMET

Chuva Acumulada 24h

Estação: IPAMERI - 12/2019

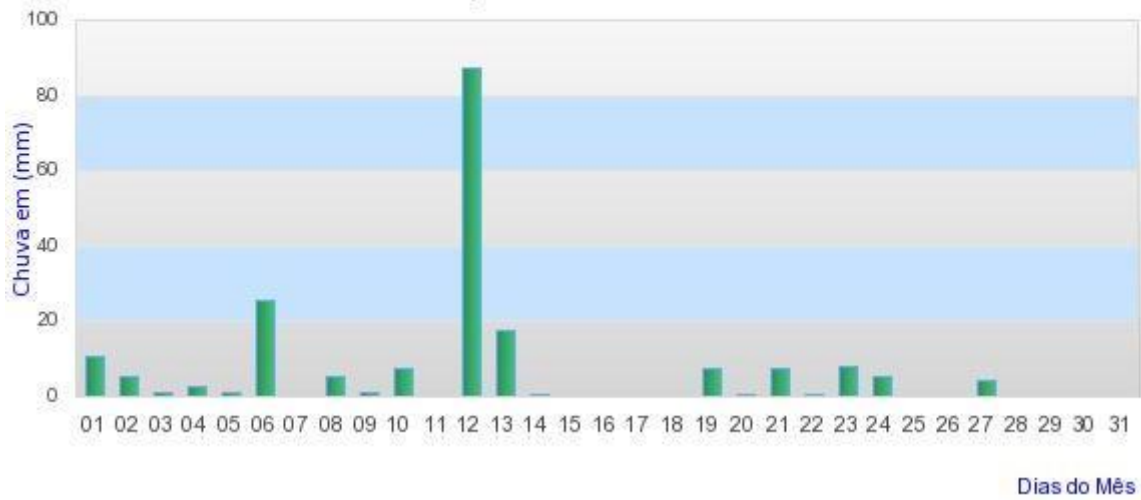

Instituto Nacional de Meteorologia - INMET

Umidade Relativa do Ar 00h UTC

Estação: JATAI (GO) - 12/2019

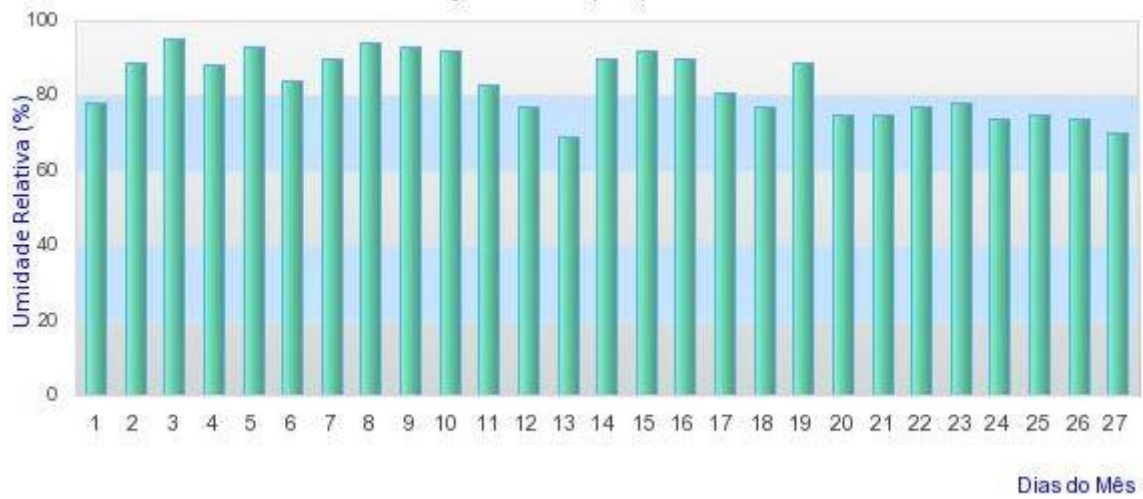

Instituto Nacional de Meteorologia - INMET

Chuva Acumulada 24h

Estação: JATAI - 12/2019

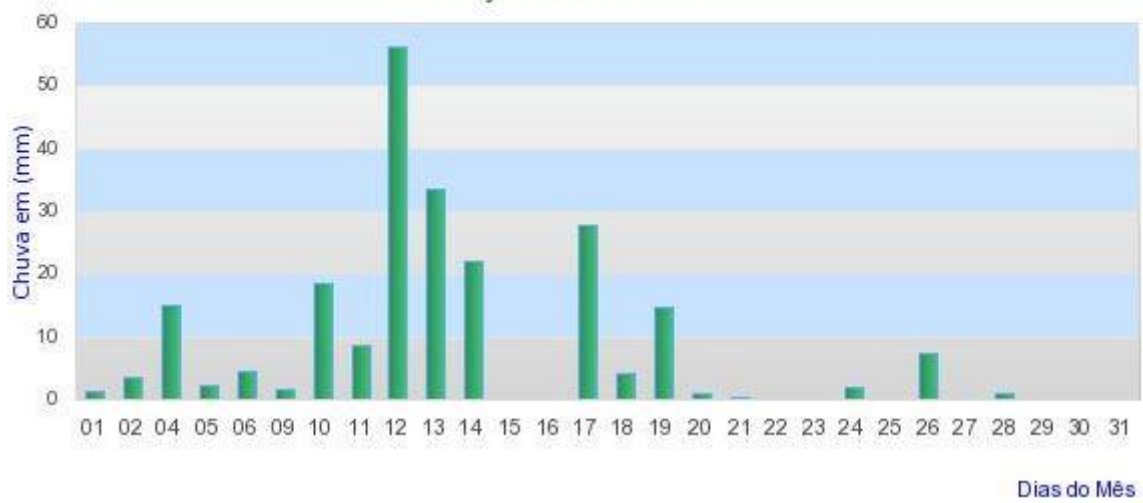

Instituto Nacional de Meteorologia - INMET

Umidade Relativa do Ar 00h UTC
Estação: PIRENOPOLIS (GO) - 12/2019

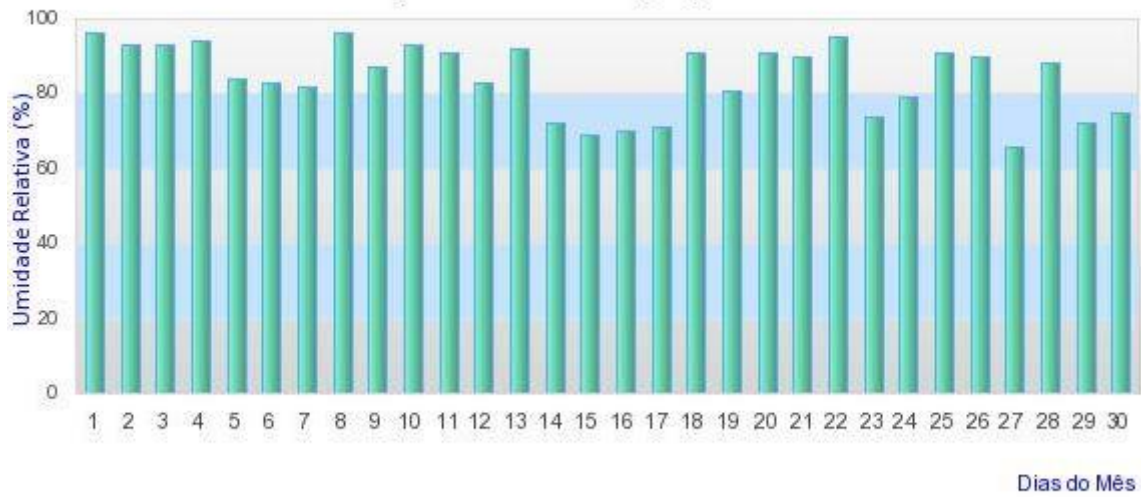

Instituto Nacional de Meteorologia - INMET

Chuva Acumulada 24h
Estação: PIRENOPOLIS - 12/2019



Instituto Nacional de Meteorologia - INMET

Umidade Relativa do Ar 00h UTC

Estação: POSSE (GO) - 12/2019



Instituto Nacional de Meteorologia - INMET

Chuva Acumulada 24h

Estação: POSSE - 12/2019

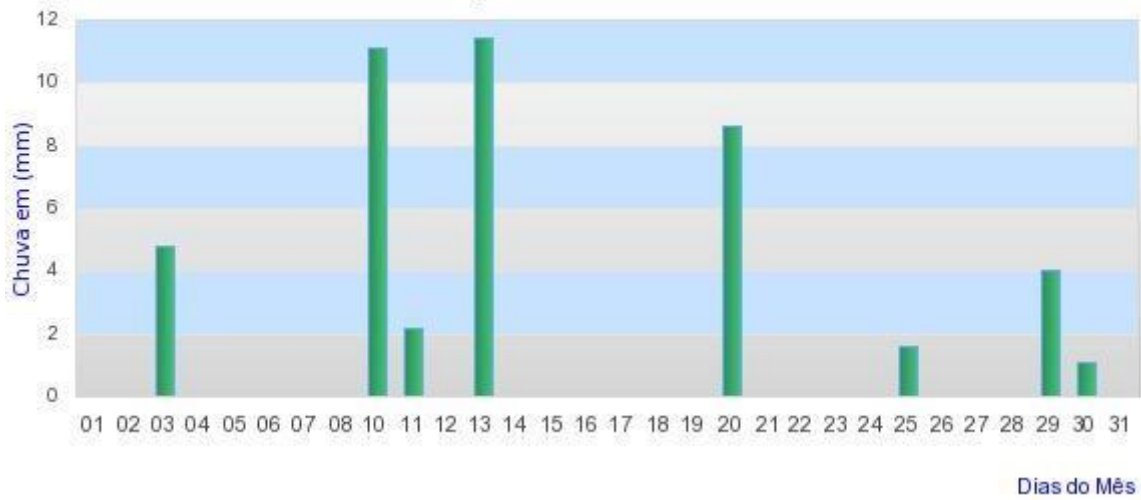

Instituto Nacional de Meteorologia - INMET

Umidade Relativa do Ar 00h UTC
Estação: RIO VERDE (GO) - 12/2019

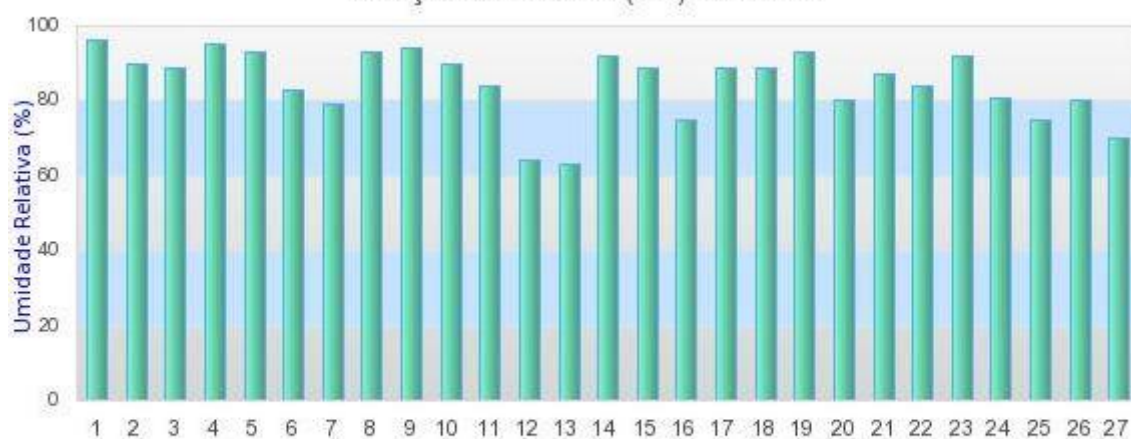

Dias do Mês

Instituto Nacional de Meteorologia - INMET

Chuva Acumulada 24h
Estação: RIO VERDE - 12/2019



Dias do Mês

NOTÍCIAS RELACIONADAS

<https://globoplay.globo.com/v/8177234/>

globoplay Agora na Globo Novelas Séries Cinema Infantil Mais ▾



GO 7:28 **CHUVARADA EM SANTO ANTÔNIO DO DESCOBERTO** AO VIVO
Temporal derrubou fachadas de lojas e alagou escola

Bom Dia GO >

Chuva derruba fachada de lojas e alaga escola em Santo Antônio do Descoberto

3 min Exibição em 19 Dez 2019