

Resumo Executivo

O Presente Relatório tem como objetivo a incorporação de informações que sejam relevantes para que se possa fazer a devida associação aos dados contidos no corpo do documento objeto da classificação de Situação de Emergência caracterizada pelo Módulo 8 do Prodist, que tem como foco o impacto do evento sobre determinada rede geelétrica e cuja denominação é definida como CHI (Consumidor hora interrompido). O parâmetro para enquadramento nesta classificação de expurgo tem como premissa inicial o limite de Consumidor hora interrompido definido pela fórmula descrita no Módulo 01 do Prodist (Revisão - 9), acrescido de todos os outros informes e dados listados no Módulo 08 (Revisão 10) do Prodist. Este enquadramento se apresenta na maioria das vezes em condições climáticas adversas com severidade dos fatores inerentes a situação, caracterizado na maioria dos casos por fortes ventos e chuvas de grande intensidade e continuidade.

Entre a manhã do dia 20/12/2019 – sexta-feira – e a madrugada de 21/12/2019 – sábado – Houve a formação de nuvens de tempestade, que avançaram sobre o continente e ajudaram a organizar áreas de instabilidade sobre as Regiões da Enel Distribuição Goiás.

Entre as 11h50 do dia 20 e 05h do dia 21 de dezembro de 2019 tivemos, em todo o Estado de Goiás, incidências de 32.218 descargas atmosféricas (13.733 raios nuvem-solo e 18.485 descargas nuvem-nuvem) sobre a região, o que causou grande instabilidade na rede.

Galpão da faculdade de agronomia da UFG fica destruído após chuva em Goiânia - A forte chuva no final da tarde desta sexta-feira (20) resultou em diversos estragos em um galpão da faculdade de agronomia da Universidade Federal de Goiás (UFG), em Goiânia. O temporal foi de aproximadamente meia hora, o vento forte destruiu o espaço por completo, mas ninguém se feriu. Acesso em: <https://www.opopular.com.br/noticias/cidades/galpao-da-faculdade-de-agronomia-da-ufg-fica-destruido-apos-chuva-em-goiânia-1.1958797>

Relatório de Ocorrências do período

Em todo o Estado de Goiás verificou-se também que a intensidade da chuva e dos ventos danificaram a rede de distribuição de energia elétrica em diversos pontos, registrando aproximadamente 129 mil clientes com interrupção no fornecimento de energia elétrica devido a eventos relacionados ao temporal.

Para otimizar o volume de atendimentos e reduzir os tempos de interrupção foram mobilizados os recursos extras da empresa que aumentou o contingente em relação a situação normal de operação. O acompanhamento da quantidade de equipes e o Tempo Médio de Atendimento podem ser consultados na Pág.02 do Relatório em anexo.

O impacto e severidade do evento estão relatados em artigos de mídia, como fotos e reportagens que demonstram os danos na Rede de Distribuição, oriundos dos eventos climáticos no período. Eventos estes que afetaram 128.447 consumidores com CHI de 508.227,91 superior ao de 482.391,86 estabelecido como limite para definição de Situação de Emergência, conforme resumo das informações obrigatórias.

Empresa	ENEL DISTRIBUIÇÃO GOIÁS		
Código do Relatório	CHI-034 - ENEL DISTRIBUIÇÃO GOIÁS		
Evento:	TEMPORAL NA AREA DE CONCESSÃO DA ENEL DISTRIBUIÇÃO GOIAS		
Código COBRADE:	1.3.2.1.2 e 1.3.2.1.5	Data Início	20/12/2019
			Hora início
			11h30
Código do Evento:	CHI-034-ENEL GO	Data Término	21/12/2019
			Hora Término
			08h59
Valor CHI (Limite e Real)	482.391,86	508.227,91	
Código do Decreto (Se Houver):			
Quantidade de Interrupções (Evento)	1.114		
Início 1ª Incidência (Data e Hora)	11/12/2019 11:31:00	Subestações Atingidas	ABADIANIA / ACREUNA / ADELANDIA / AEROPORTO / AGUA LIMPA (MARZAGAO) / ALEXANIA / ALMERINDONOPOLIS / ALOANDIA / ALTO BURITI / AMERICANO DO BRASIL / AMORINOPOLIS / ANAPOLIS UNIVERSITARIA / ANHANGUERA / ANICUNS / APARECIDA DO RIO DOCE / ARACU / ARAGARCAS / ARAGOIANIA / ARAGUAPAZ / ARARAS / AREIAS / ARENOPOLIS / ARUANA / ATLANTICO / AURILANDIA / AVELINOPOLIS / BACURI (RIO VERDE) / BARCELONA / BARRO ALTO / BELA VISTA (TRANSMISSAO) / BOA VISTA / BOM JARDIM / BOM JESUS DE GOIAS / BONFINOPOLIS / BONITO / BONOPOLIS / BRITANIA / BURITI ALEGRE / BURITI DE GOIAS / BURITIZINHO / CABRIUVA (RIO VERDE) / CACHOEIRA ALTA / CACHOEIRA DOURADA / CACHOEIRA NOVA / CACU / CAIAPONIA / CALCILANDIA / CALDAS NOVAS / CALDAZINHA / CAMPESTRE / CAMPINAS / CAMPINORTE / CAMPO ALEGRE DE GOIAS / CAMPO LIMPO DE GOIAS / CAMPO NOVO / CATALAO / CEPAIGO / CEZARINA / CHAPADAO DO CEU / CORREGO ALEGRE / CORREGO DO OURO / CORUMBA / CORUMBAIBA / CRISTIANOPOLIS / CRIXAS / CROMINIA / CUMARI / DAIA - ANAPOLIS / DAMOLANDIA / DAVINOPOLIS / DIMIC / EDEALINA / EDEIA / ENERSUL / ESTANIFERA / FAINA / FAZENDA NOVA / FERROVIARIO / FIRMINOPOLIS / GAMELEIRA / GOIANDIRA / GOIANESIA / GOIANIA LESTE / GOIANIRA / GOIAS / GOIATUBA / GOUVERLANDIA / GOYA / GUAPO / HIDROLANDIA / INACIOLANDIA / INDEPENDENCIA / INDIARA / INHUMAS / IPAMERI / IPEGUARI / IPORA / ISRAELANDIA / ITABERAI / ITAGUARU / ITAGUARU / ITAPACI / ITAPACI (TRANSMISSAO) / ITAPIRAPUA / ITAPURANGA / ITAPURANGA (TRANSMISSAO) / ITARUMA / ITAUCU / ITUMBIARA NOVA / ITUMBIARA VELHA / JACILANDIA / JANDAIA / JARAGUA / JARANAPOLIS / JATAI / JAUPACI / JESUPOLIS / JOVIANIA / JUNDIAI / JUSCELANDIA / JUSSARA / LAGOA DO BAUZINHO (RIO VERDE) / MAIRIPOTABA / MARZAGAO / MATRINCHA / MAURILANDIA / MEIA PONTE / MINACU / MINEIROS / MONTES CLAROS DE GOIAS / MONTIVIDIU T / MORRINHOS / MORRO AGUDO / MOZARLANDIA / MUNDO NOVO DE GOIAS / MUTUNOPOLIS / NAVESLANDIA (JATAI) / NAZARIO / NEROPOLIS / NIQUELANDIA / NOVA AMERICA / NOVA AURORA / NOVA CRIXAS (TRANSMISSAO) / NOVA VENEZA / NOVO BRASIL / OLHOS DAGUA / ORIZONA / OUVIDOR / PALESTINA / PALMEIRAS DE GOIAS / PALMELO / PALMINOPOLIS / PANAMA / PARANAIBA / PARANAIGUARA / PARAUNA SE ALTA TENSAO / PARQUE DAS EMAS (MINEIROS) / PEROLANDIA / PETROLINA / PILOANDIA / PIRACANJUBA / PIRANHAS T / PIRES BELO / PIRES DO RIO / PONTALINA / PORANGATU / PORTELANDIA / PROFESSOR JAMIL / QUIRINOPOLIS / REAL / RETIRO / GOIAS / RIO CLARO JATAI MONTIVIDIU / RIO DOS BOIS (MAURILANDIA) / RIO PRETO / RIO VERDE / RIVERLANDIA (RIO VERDE) / RUBIATABA / SANCLERLANDIA / SANTA FE DE GOIAS / SANTA HELENA / SANTA RITA DO ARAGUAIA / SANTA ROSA DE GOIAS / SANTA ROSA DO MEIA PONTE / SANTA TEREZA DE GOIAS / SANTA TEREZINHA / SANTO ANTONIO DO DESCOBERTO / SAO FRANCISCO DE GOIAS / SAO LUIZ DOS MONTES BELOS / SAO MIGUEL DO ARAGUAIA / SAO MIGUEL DO PASSA QUATRO / SERRA AZUL (JATAI) / SERRA DE CALDAS / SUCURI / TAIOBA / TAQUARAL / TAQUARI / TERRA VERMELHA / TRINDADE / TURVANIA / TURVELANDIA / URU / URUACU / URUTAI / VARJAO / VENDA SECA / VICENTINOPOLIS / VILA PROPICIO / XAVANTES / XIXA / ALTO HORIZONTE
Início Ultima Incidência (Data e Hora)	21/12/2019 08:58:00		
Média de Duração das Incidências (h)	13,55		
Duração da Incidência mais longa (h)	144,29		
Total de Clientes afetados	128.447	Municípios Atingidos	ABADIA DE GOIAS / ABADIANIA / ACREUNA / AGUA LIMPA / ALEXANIA / ALTO HORIZONTE / ALTO PARAISO DE GOIAS / AMARALINA / AMERICANO DO BRASIL / AMORINOPOLIS / ANAPOLIS / ANICUNS / APARECIDA DE GOIANIA / APARECIDA DO RIO DOCE / APORE / ARACU / ARAGARCAS / ARAGOIANIA / ARAGUAPAZ / ARENOPOLIS / ARUANA / AURILANDIA / AVELINOPOLIS / BALIZA / BELA VISTA DE GOIAS / BOM JARDIM DE GOIAS / BOM JESUS DE GOIAS / BONFINOPOLIS / BONOPOLIS / BRITANIA / BURITI ALEGRE / BURITI DE GOIAS / CACHOEIRA ALTA / CACHOEIRA DE GOIAS / CACHOEIRA DOURADA / CACU / CAIAPONIA / CALDAS NOVAS / CALDAZINHA / CAMPESTRE DE GOIAS / CAMPINORTE / CAMPO ALEGRE DE GOIAS / CAMPO LIMPO / CARMO DO RIO VERDE / CASTELANDIA / CATALAO / CATURAI / CAVALCANTE / CERES / CEZARINA / CHAPADAO DO CEU / CORREGO DO OURO / CORUMBA DE GOIAS / CORUMBAIBA / CRISTIANOPOLIS / CRIXAS / CROMINIA / CUMARI / DAMOLANDIA / DIORAMA / DOVERLANDIA / EDEALINA / EDEIA / FAINA / FAZENDA NOVA / FIRMINOPOLIS / FORMOSO / GAMELEIRA DE GOIAS / GOIANAPOLIS / GOIANDIRA / GOIANESIA / GOIANIA / GOIANIRA / GOIAS / GOIATUBA / GOUVELANDIA / GUAPO / GUARAITA / HEITORAI / HIDROLANDIA / INACIOLANDIA / INDIARA / INHUMAS / IPAMERI / IPORA / ISRAELANDIA / ITABERAI /

		ITAJA / ITAPACI / ITAPIRAPUA / ITAPURANGA / ITARUMA / ITAUCU / ITUMBIARA / IVOLANDIA / JANDAIA / JARAGUA / JATAI / JAUPACI / JESUPOLIS / JOVIANA / JUSSARA / LEOPOLDO DE BULHOES / LUZIANIA / MAIRIPOTABA / MARA ROSA / MARZAGAO / MATRINCHA / MAURILANDIA / MINEIROS / MOIPORA / MONTES CLAROS DE GOIAS / MONTIVIDIU / MORRINHOS / MORRO AGUDO DE GOIAS / MOZARLANDIA / MUNDO NOVO DE GOIAS / NAZARIO / NEROPOLIS / NIQUELANDIA / NOVA AMERICA / NOVA AURORA / NOVA CRIXAS / NOVA VENEZA / NOVO BRASIL / ORIZONA / OURO VERDE DE GOIAS / OUVIDOR / PALESTINA DE GOIAS / PALMEIRAS DE GOIAS / PALMINOPOLIS / PANAMA / PARANAIGUARA / PARAUNA / PEROLANDIA / PETROLINA DE GOIAS / PILAR DE GOIAS / PIRACANJUBA / PIRANHAS / PIRENOPOLIS / PIRES DO RIO / PONTALINA / PORANGATU / PORTELANDIA / PROFESSOR JAMIL SAFADY / QUIRINOPOLIS / RIO VERDE / RUBIATABA / SANCLERLANDIA / SANTA BARBARA DE GOIAS / SANTA CRUZ DE GOIAS / SANTA FE DE GOIAS / SANTA HELENA DE GOIAS / SANTA RITA DO ARAGUAIA / SANTA ROSA DE GOIAS / SANTA TEREZA DE GOIAS / SANTA TEREZINHA DE GOIAS / SANTO ANTONIO DO DESCOBERTO / SAO FRANCISCO DE GOIAS / SAO LUIS DE MONTES BELOS / SAO MIGUEL DO ARAGUAIA / SAO MIGUEL DO PASSA QUATRO / SAO PATRICIO / SAO SIMAO / SENADOR CANEDO / SERRANOPOLIS / SILVANIA / TAQUARAL DE GOIAS / TRINDADE / TROMBAS / TURVANIA / TURVELANDIA / UIRAPURU / URUACU / URUTAI / VARJAO / VICENTINOPOLIS / VILA PROPICIO
--	--	---

DANOS CAUSADOS			
Equipamentos Danificado	Importância para o Sistema	Local	Quantidade
Disjuntor/Religador Operado	Proteção do Alimentador	Área de Concessão	41
Chaves Fusíveis Operada	Proteção de Ramais de Alimentadores	Área de Concessão	380
Transformador Operado	Proteção do Transformador	Área de Concessão	255

Relato técnico sobre a Intervenção realizada em Goiânia e Região Metropolitana		
Informações sobre Equipes	20/12	
Quantidade Usual	773	turmas
Quantidade Adicional	0	turmas
Quantidade Total	773	turmas
Tempos Médios		
Preparação	7,87	Horas
Deslocamento	0,79	Horas
Execução	1,78	Horas
TMAE	10,44	Horas

Principais Dificuldades Encontradas:

Chuvas com ventos fortes provocaram muitos pontos de alagamento e enxurrada, trânsito impedido por vários semáforos desligados dificultando a chegada ao atendimento das ocorrências emergenciais. Em determinadas regiões, decorrente dos fortes ventos, houve o tombamento de árvores nas estruturas de alimentação de média tensão, danos em ramais de ligação dos clientes, impedimentos de acesso e atolamentos em estradas rurais.

Empresa	ENEL DISTRIBUIÇÃO GOIAS		
Valor CHI (Limite e Real)	482.391,86		508.227,91

DOC ORIGEM	MIUNICIPIO	EQP_ORIGEM	CONJUNTO	INI_OCORRENC	FIM_OCORRENC	DT_INI_EVENTO	DT_FIM_EVENTO	DURAÇ	UC INT	CHI	EXPURGO
201912146280	URUACU	UR21237469	URUACU	20/12/2019 11:31	20/12/2019 20:57	20/12/2019 11:31	20/12/2019 20:57	9,43	1	9,43	CHI
201912146573	URUACU	UR21298841	URUACU	20/12/2019 12:00	20/12/2019 14:58	20/12/2019 12:00	20/12/2019 14:58	2,96	2	5,91	CHI
201912146587	SAO MIGUEL DO ARAGUAIA	SM11202539	SAO MIGUEL DO ARAGUAIA	20/12/2019 12:06	20/12/2019 12:50	20/12/2019 12:06	20/12/2019 12:50	0,73	131	95,48	CHI
201912147521	ALTO HORIZONTE	AJ12100313	SANTA TEREZINHA	20/12/2019 12:09	20/12/2019 16:52	20/12/2019 12:09	20/12/2019 16:52	4,71	9	42,35	CHI
201912148295	INHUMAS	IN21325119	INHUMAS S1	20/12/2019 12:12	21/12/2019 08:55	20/12/2019 12:12	21/12/2019 08:55	20,71	2	41,43	CHI
201912146633	CARMO DO RIO VERDE	RB12391473	RUBIATABA	20/12/2019 12:14	20/12/2019 14:08	20/12/2019 12:14	20/12/2019 14:08	1,89	2	3,77	CHI
201912146633	CERES	RB12391473	RUBIATABA	20/12/2019 12:14	20/12/2019 14:08	20/12/2019 12:14	20/12/2019 14:08	1,89	17	32,09	CHI
201912146633	RUBIATABA	RB12391473	RUBIATABA	20/12/2019 12:14	20/12/2019 14:08	20/12/2019 12:14	20/12/2019 14:08	1,89	160	302,00	CHI
201912146633	SAO PATRICIO	RB12391473	RUBIATABA	20/12/2019 12:14	20/12/2019 14:08	20/12/2019 12:14	20/12/2019 14:08	1,89	2	3,77	CHI
201912146619	SAO MIGUEL DO ARAGUAIA	SM21147674	SAO MIGUEL DO ARAGUAIA	20/12/2019 12:17	20/12/2019 14:25	20/12/2019 12:17	20/12/2019 14:25	2,13	1	2,13	CHI
201912146626	URUACU	UR11135596	URUACU	20/12/2019 12:20	20/12/2019 16:20	20/12/2019 14:33	20/12/2019 15:09	0,61	187	113,65	CHI
201912146626	URUACU	UR12049780	URUACU	20/12/2019 12:20	20/12/2019 16:20	20/12/2019 16:00	20/12/2019 16:20	0,33	187	60,88	CHI
201912146636	ARUANA	MZ21124763	NOVA CRIXAS	20/12/2019 12:22	22/12/2019 11:20	20/12/2019 12:22	22/12/2019 11:20	46,96	1	46,96	CHI
201912146682	CRIXAS	CX12405291	SANTA TEREZINHA	20/12/2019 12:34	20/12/2019 21:21	20/12/2019 12:34	20/12/2019 21:21	8,78	90	790,40	CHI
201912148105	RUBIATABA	RB21200430	RUBIATABA	20/12/2019 12:35	20/12/2019 20:13	20/12/2019 12:35	20/12/2019 20:13	7,62	1	7,62	CHI
201912146702	SAO LUIS DE MONTES BELOS	SL12388875	SAO LUIZ DOS MONTES BELOS	20/12/2019 12:37	22/12/2019 07:46	20/12/2019 12:37	22/12/2019 07:46	43,16	7	302,12	CHI
201912146706	PORANGATU	BX12245107	MARA ROSA	20/12/2019 12:37	21/12/2019 11:19	20/12/2019 12:37	21/12/2019 11:19	22,69	2	45,39	CHI
201912148572	ITAPIRAPUA	IU11000006	MATRINCHA	20/12/2019 12:38	21/12/2019 06:55	20/12/2019 12:38	21/12/2019 06:55	18,27	67	1223,92	CHI

201912146727	MONTES CLAROS DE GOIAS	ME12204928	IPORA	20/12/2019 12:42	21/12/2019 09:44	20/12/2019 12:42	21/12/2019 09:44	21,03	3	63,09	CHI
201912146840	CAIAPONIA	CP12277009	CAIAPONIA	20/12/2019 12:50	21/12/2019 01:24	20/12/2019 12:50	21/12/2019 01:24	12,56	3	37,69	CHI
201912146836	GOIAS	GS12220496	MATRINCHA	20/12/2019 12:53	22/12/2019 12:15	20/12/2019 12:53	22/12/2019 12:15	47,36	4	189,46	CHI
201912146801	SANTA CRUZ DE GOIAS	BC21294252	PIRES DO RIO S2	20/12/2019 13:00	20/12/2019 19:54	20/12/2019 13:00	20/12/2019 19:54	6,89	2	13,79	CHI
201912146805	GOIANIA	11917283	GOYA S2	20/12/2019 13:01	20/12/2019 16:14	20/12/2019 13:01	20/12/2019 16:14	3,22	1	3,22	CHI
201912146810	NOVA AMERICA	NM21268853	RUBIATABA	20/12/2019 13:02	21/12/2019 09:50	20/12/2019 13:02	21/12/2019 09:50	20,80	2	41,59	CHI
201912146811	SERRANOPOLIS	SX12254103	CHAPADAO DO CEU	20/12/2019 13:02	20/12/2019 13:33	20/12/2019 13:02	20/12/2019 13:33	0,51	10	5,11	CHI
201912146825	SAO MIGUEL DO ARAGUAIA	SM12211095	SAO MIGUEL DO ARAGUAIA	20/12/2019 13:06	21/12/2019 02:30	20/12/2019 13:06	21/12/2019 02:30	13,40	128	1715,31	CHI
201912146829	BELA VISTA DE GOIAS	240003950	BELA VISTA S1	20/12/2019 13:06	20/12/2019 15:22	20/12/2019 13:06	20/12/2019 15:22	2,25	1	2,25	CHI
201912146965	MONTIVIDIU	MV12406530	MONTIVIDIU T	20/12/2019 13:06	20/12/2019 18:37	20/12/2019 13:06	20/12/2019 18:37	5,51	9	49,63	CHI
201912146832	CATALAO	CT21317612	CATALAO S1	20/12/2019 13:07	20/12/2019 14:44	20/12/2019 13:07	20/12/2019 14:44	1,61	1	1,61	CHI
201912146839	JATAI	JT12061458	JATAI S2	20/12/2019 13:09	21/12/2019 09:05	20/12/2019 13:09	21/12/2019 09:05	19,92	2	39,84	CHI
201912146850	CAMPO ALEGRE DE GOIAS	CM21192519	CAMPO ALEGRE DE GOIAS	20/12/2019 13:15	21/12/2019 15:50	20/12/2019 13:15	21/12/2019 15:50	26,59	1	26,59	CHI
201912146856	ANAPOLIS	20146279	JUNDIAI S2	20/12/2019 13:17	20/12/2019 14:28	20/12/2019 13:17	20/12/2019 14:28	1,17	1	1,17	CHI
201912146859	CAIAPONIA	CP12354299	CAIAPONIA	20/12/2019 13:18	22/12/2019 01:39	20/12/2019 13:18	22/12/2019 01:39	36,35	5	181,73	CHI
201912150331	MOZARLANDIA	NA12084403	MOZARLANDIA	20/12/2019 13:18	20/12/2019 23:12	20/12/2019 13:18	20/12/2019 23:12	9,88	2	19,77	CHI
201912150331	NOVA CRIXAS	NA12084403	MOZARLANDIA	20/12/2019 13:18	20/12/2019 23:12	20/12/2019 13:18	20/12/2019 23:12	9,88	5	49,42	CHI
201912146863	MONTIVIDIU	2840037744	MONTIVIDIU T	20/12/2019 13:20	20/12/2019 18:40	20/12/2019 13:20	20/12/2019 18:40	5,33	1	5,33	CHI
201912146864	GOIANIA	GN11001792	AEROPORTO S1	20/12/2019 13:20	20/12/2019 16:15	20/12/2019 13:20	20/12/2019 16:15	2,91	37	107,60	CHI
201912146872	ITUMBIARA	IT12024228	CACHOEIRA DOURADA	20/12/2019 13:21	20/12/2019 17:11	20/12/2019 13:21	20/12/2019 17:11	3,83	1	3,83	CHI
201912146918	GOIANIA	GN11148300	MEIA PONTE	20/12/2019 13:21	20/12/2019 15:16	20/12/2019 13:21	20/12/2019 15:16	1,91	135	257,81	CHI
201912146894	VILA PROPICIO	PV21141269	GOIANESIA S1	20/12/2019 13:26	21/12/2019 10:54	20/12/2019 13:26	21/12/2019 10:54	21,47	1	21,47	CHI
201912146897	APARECIDA DE GOIANIA	10003607885	INDEPENDENCIA S2	20/12/2019 13:28	20/12/2019 15:51	20/12/2019 13:28	20/12/2019 15:51	2,38	0	0,00	CHI
201912146899	ARAGOIANIA	680042325	GUAPO S2	20/12/2019 13:29	20/12/2019 16:24	20/12/2019 13:29	20/12/2019 16:24	2,91	1	2,91	CHI
201912146901	VILA PROPICIO	NP21293998	GOIANESIA S1	20/12/2019 13:30	20/12/2019 16:05	20/12/2019 13:30	20/12/2019 16:05	2,58	1	2,58	CHI
201912146902	BELA VISTA DE GOIAS	CF21230611	BELA VISTA S1	20/12/2019 13:30	20/12/2019 16:05	20/12/2019 13:30	20/12/2019 16:05	2,58	1	2,58	CHI
201912146904	GOIATUBA	GT12363916	BOM JESUS DE GOIAS	20/12/2019 13:31	24/12/2019 14:32	20/12/2019 13:31	24/12/2019 14:32	97,01	1	97,01	CHI
201912146904	GOIATUBA	GT12363916	BOM JESUS DE GOIAS	20/12/2019 13:31	24/12/2019 14:32	21/12/2019 14:08	24/12/2019 14:32	72,40	1	72,40	CHI
201912146911	ANAPOLIS	20892860	ANAPOLIS UNIVERSITARIO S1	20/12/2019 13:33	20/12/2019 16:43	20/12/2019 13:33	20/12/2019 16:43	3,16	1	3,16	CHI
201912146916	HIDROLANDIA	HD21340569	CEPAIGO S2	20/12/2019 13:34	20/12/2019 15:19	20/12/2019 13:34	20/12/2019 15:19	1,74	1	1,74	CHI
201912146922	SAO MIGUEL DO ARAGUAIA	SM11332434	SAO MIGUEL DO ARAGUAIA	20/12/2019 13:35	21/12/2019 13:11	20/12/2019 13:35	21/12/2019 13:11	23,59	2	47,17	CHI
201912146927	ORIZONA	OZZ1401047	PIRES DO RIO S2	20/12/2019 13:36	20/12/2019 17:47	20/12/2019 13:36	20/12/2019 17:47	4,19	2	8,37	CHI
201912146928	MINEIROS	MY12246680	SANTA RITA DO ARAGUAIA	20/12/2019 13:36	21/12/2019 11:56	20/12/2019 13:36	21/12/2019 11:56	22,32	6	133,92	CHI

201912146930	APARECIDA DE GOIANIA	AP12200153	CEPAIGO S1	20/12/2019 13:37	20/12/2019 17:09	20/12/2019 13:37	20/12/2019 17:09	3,53	18	63,58	CHI
201912147190	CACHOEIRA ALTA	PC12000018	CACHOEIRA ALTA	20/12/2019 13:37	20/12/2019 20:40	20/12/2019 13:37	20/12/2019 20:40	7,04	8	56,32	CHI
201912147190	PARANAIGUARA	PC12000018	CACHOEIRA ALTA	20/12/2019 13:37	20/12/2019 20:40	20/12/2019 13:37	20/12/2019 20:40	7,04	33	232,30	CHI
201912147190	SAO SIMAO	PC12000018	CACHOEIRA ALTA	20/12/2019 13:37	20/12/2019 20:40	20/12/2019 13:37	20/12/2019 20:40	7,04	9	63,36	CHI
201912147339	SAO MIGUEL DO ARAGUAIA	SM12013063LD	SAO MIGUEL DO ARAGUAIA	20/12/2019 13:37	21/12/2019 22:56	21/12/2019 20:38	21/12/2019 22:56	2,30	9	20,72	CHI
201912146156	BONOPOLIS	PO12374529	SAO MIGUEL DO ARAGUAIA	20/12/2019 13:39	20/12/2019 18:36	20/12/2019 13:39	20/12/2019 18:36	4,94	3	14,83	CHI
201912148110	PANAMA	PX12296801	GOIATUBA S1	20/12/2019 13:40	20/12/2019 19:12	20/12/2019 13:40	20/12/2019 19:12	5,53	5	27,64	CHI
201912147103	ARAGUAPAZ	FC12299833	GOIAS	20/12/2019 13:43	20/12/2019 17:33	20/12/2019 13:43	20/12/2019 17:33	3,83	15	57,41	CHI
201912147103	FAINA	FC12299833	GOIAS	20/12/2019 13:43	20/12/2019 17:33	20/12/2019 13:43	20/12/2019 17:33	3,83	9	34,44	CHI
201912148509	EDEALINA	ED12223495	PONTALINA	20/12/2019 13:43	26/12/2019 14:01	20/12/2019 13:43	26/12/2019 14:01	144,29	4	577,15	CHI
201912148509	PONTALINA	ED12223495	PONTALINA	20/12/2019 13:43	26/12/2019 14:01	20/12/2019 13:43	26/12/2019 14:01	144,29	2	288,57	CHI
201912146956	TURVANIA	TV12203441	FIRMINOPOLIS S2	20/12/2019 13:45	21/12/2019 07:36	20/12/2019 13:45	21/12/2019 07:36	17,83	1	17,83	CHI
201912146970	MARZAGAO	MG12098609	VILA CORUMBA	20/12/2019 13:50	20/12/2019 18:43	20/12/2019 13:50	20/12/2019 18:43	4,87	5	24,37	CHI
201912146975	CALDAS NOVAS	10020562550	CALDAS NOVAS S2	20/12/2019 13:51	20/12/2019 20:33	20/12/2019 13:51	20/12/2019 20:33	6,69	1	6,69	CHI
201912147001	APARECIDA DE GOIANIA	10013038794	INDEPENDENCIA S2	20/12/2019 13:52	20/12/2019 17:41	20/12/2019 13:52	20/12/2019 17:41	3,81	1	3,81	CHI
201912147011	CATALAO	CT121266714	CATALAO S1	20/12/2019 13:55	20/12/2019 16:42	20/12/2019 13:55	20/12/2019 16:42	2,78	1	2,78	CHI
201912147012	ABADIANIA	AA21000006	ANAPOLIS UNIVERSITARIO S1	20/12/2019 13:55	20/12/2019 17:10	20/12/2019 13:55	20/12/2019 17:10	3,24	1	3,24	CHI
201912147016	GOIANIA	12321953	MEIA PONTE	20/12/2019 13:55	20/12/2019 15:14	20/12/2019 13:55	20/12/2019 15:14	1,30	1	1,30	CHI
201912149355	FORMOSO	TB12202554	PORANGATU	20/12/2019 13:55	20/12/2019 19:45	20/12/2019 13:55	20/12/2019 19:45	5,83	3	17,48	CHI
201912149355	TROMBAS	TB12202554	PORANGATU	20/12/2019 13:55	20/12/2019 19:45	20/12/2019 13:55	20/12/2019 19:45	5,83	2	11,65	CHI
201912147022	MORRINHOS	MR21249860	MORRINHOS	20/12/2019 13:57	21/12/2019 09:15	20/12/2019 13:57	21/12/2019 09:15	19,28	1	19,28	CHI
201912147026	GOIANIA	GN11048072	GOIANIA LESTE S3	20/12/2019 13:57	20/12/2019 18:18	20/12/2019 13:57	20/12/2019 18:18	4,34	152	659,68	CHI
201912147027	RIO VERDE	RV11226360	MONTIVIDIU T	20/12/2019 13:57	21/12/2019 08:22	20/12/2019 13:57	21/12/2019 08:22	18,41	1	18,41	CHI
201912147031	CAMPO LIMPO	AN12347857	NEROPOLIS S1	20/12/2019 13:59	20/12/2019 16:11	20/12/2019 13:59	20/12/2019 16:11	2,19	17	37,21	CHI
201912147032	ITABERAI	IB21336296	ITABERAI S1	20/12/2019 13:59	20/12/2019 16:50	20/12/2019 13:59	20/12/2019 16:50	2,83	10	28,35	CHI
201912147036	JATAI	290027706	JATAI S2	20/12/2019 14:01	21/12/2019 06:02	20/12/2019 14:01	21/12/2019 06:02	16,00	1	16,00	CHI
201912147073	ITUMBIARA	IT12222568	PARANAIBA	20/12/2019 14:02	21/12/2019 22:29	20/12/2019 14:02	21/12/2019 22:29	32,44	24	778,59	CHI
201912147440	GOIAS	GS12206865	MATRINCHA	20/12/2019 14:03	21/12/2019 18:23	20/12/2019 14:03	21/12/2019 18:23	28,32	55	1557,65	CHI
201912147052	MINEIROS	1390034656	PARQUE DAS EMAS	20/12/2019 14:05	20/12/2019 22:32	20/12/2019 14:05	20/12/2019 22:32	8,44	1	8,44	CHI
201912147055	CRIXAS	CX121207039	SERRA DO OURO	20/12/2019 14:06	21/12/2019 17:32	20/12/2019 14:06	21/12/2019 17:32	27,43	1	27,43	CHI
201912150483	BONOPOLIS	BX12208616	SAO MIGUEL DO ARAGUAIA	20/12/2019 14:06	20/12/2019 19:16	20/12/2019 14:06	20/12/2019 19:16	5,15	1	5,15	CHI
201912147062	MORRO AGUDO DE GOIAS	10029087200	ITAPURANGA	20/12/2019 14:07	23/12/2019 15:17	20/12/2019 14:07	23/12/2019 15:17	73,16	1	73,16	CHI
201912147070	TRINDADE	390110863	GOIANIRA	20/12/2019 14:08	21/12/2019 01:20	20/12/2019 14:08	21/12/2019 01:20	11,19	1	11,19	CHI

201912147075	PIRENOPOLIS	PV12062557	ANAPOLIS UNIVERSITARIO S2	20/12/2019 14:09	20/12/2019 20:21	20/12/2019 14:09	20/12/2019 20:21	6,18	6	37,10	CHI
201912147076	CAVALCANTE	CJ12404450	MINACU	20/12/2019 14:10	20/12/2019 22:40	20/12/2019 14:10	20/12/2019 22:40	8,50	25	212,56	CHI
201912147097	APARECIDA DE GOIANIA	AP11350595	ANHANGUERA	20/12/2019 14:11	20/12/2019 15:55	20/12/2019 14:11	20/12/2019 15:55	1,72	55	94,51	CHI
201912147085	IPAMERI	IP21071490	PIRES DO RIO S2	20/12/2019 14:13	20/12/2019 20:30	20/12/2019 14:13	20/12/2019 20:30	6,28	1	6,28	CHI
201912147108	BOM JESUS DE GOIAS	BJ12256996	BOM JESUS DE GOIAS	20/12/2019 14:14	20/12/2019 16:22	20/12/2019 14:14	20/12/2019 16:22	2,13	14	29,77	CHI
201912147108	GOIATUBA	BJ12256996	BOM JESUS DE GOIAS	20/12/2019 14:14	20/12/2019 16:22	20/12/2019 14:14	20/12/2019 16:22	2,13	50	106,33	CHI
201912147093	TRINDADE	13061770	GOYA S2	20/12/2019 14:15	20/12/2019 17:35	20/12/2019 14:15	20/12/2019 17:35	3,32	1	3,32	CHI
201912147095	SENADOR CANEDO	SW21047577	CEPAIGO S1	20/12/2019 14:15	20/12/2019 15:50	20/12/2019 14:15	20/12/2019 15:50	1,57	1	1,57	CHI
201912147101	INHUMAS	IN12012230	INHUMAS S2	20/12/2019 14:18	20/12/2019 15:44	20/12/2019 14:18	20/12/2019 15:44	1,43	364	519,71	CHI
201912147608	ARACU	AV12020305	ANICUNS	20/12/2019 14:19	21/12/2019 10:23	20/12/2019 16:05	20/12/2019 16:55	0,84	9	7,60	CHI
201912147608	AVELINOPOLIS	AV12020305	ANICUNS	20/12/2019 14:19	21/12/2019 10:23	20/12/2019 16:05	20/12/2019 16:55	0,84	166	140,13	CHI
201912147608	CATURAI	AV12020305	ANICUNS	20/12/2019 14:19	21/12/2019 10:23	20/12/2019 16:05	20/12/2019 16:55	0,84	8	6,75	CHI
201912147608	ITABERAI	AV12020305	ANICUNS	20/12/2019 14:19	21/12/2019 10:23	20/12/2019 16:05	20/12/2019 16:55	0,84	2	1,69	CHI
201912147608	ARACU	AV12272362	ANICUNS	20/12/2019 14:19	21/12/2019 10:23	20/12/2019 14:19	20/12/2019 19:45	5,44	2	10,88	CHI
201912147608	ITABERAI	AV12272362	ANICUNS	20/12/2019 14:19	21/12/2019 10:23	20/12/2019 14:19	20/12/2019 19:45	5,44	3	16,32	CHI
201912147608	ITABERAI	AV12323612LD	ANICUNS	20/12/2019 14:19	21/12/2019 10:23	20/12/2019 14:19	20/12/2019 21:53	7,57	11	83,29	CHI
201912147608	ARACU	AV12272362	ANICUNS	20/12/2019 14:19	21/12/2019 10:23	21/12/2019 01:22	21/12/2019 02:27	1,08	2	2,17	CHI
201912147608	ITABERAI	AV12272362	ANICUNS	20/12/2019 14:19	21/12/2019 10:23	21/12/2019 01:22	21/12/2019 02:27	1,08	14	15,17	CHI
201912147608	ARACU	AV12037535LD	ANICUNS	20/12/2019 14:19	21/12/2019 10:23	20/12/2019 14:19	21/12/2019 10:23	20,07	2	40,15	CHI
201912147608	ITABERAI	AV12037535LD	ANICUNS	20/12/2019 14:19	21/12/2019 10:23	20/12/2019 14:19	21/12/2019 10:23	20,07	3	60,22	CHI
201912148262	BALIZA	BH11331126	CAIAPONIA	20/12/2019 14:19	22/12/2019 03:15	20/12/2019 14:19	22/12/2019 03:15	36,92	1	36,92	CHI
201912147107	PALMEIRAS DE GOIAS	10004402942	PALMEIRAS	20/12/2019 14:20	20/12/2019 16:47	20/12/2019 14:20	20/12/2019 16:47	2,45	1	2,45	CHI
201912147109	TURVANIA	TV21186337	FIRMINOPOLIS S2	20/12/2019 14:20	20/12/2019 20:44	20/12/2019 14:20	20/12/2019 20:44	6,40	1	6,40	CHI
201912147114	ITABERAI	2720000699	ITABERAI S2	20/12/2019 14:21	21/12/2019 09:36	20/12/2019 14:21	21/12/2019 09:36	19,24	1	19,24	CHI
201912147117	INHUMAS	30157183	INHUMAS S2	20/12/2019 14:22	20/12/2019 16:28	20/12/2019 14:22	20/12/2019 16:28	2,09	1	2,09	CHI
201912147122	ITARUMA	IM21084200	CACHOEIRA ALTA	20/12/2019 14:24	21/12/2019 08:25	20/12/2019 14:24	21/12/2019 08:25	18,01	1	18,01	CHI
201912147128	TURVANIA	AC12266584	ANICUNS	20/12/2019 14:25	20/12/2019 18:31	20/12/2019 14:25	20/12/2019 18:31	4,10	6	24,58	CHI
201912147586	ARENOPOLIS	AY12070195	ARENOPOLIS	20/12/2019 14:25	21/12/2019 10:12	20/12/2019 14:25	21/12/2019 10:12	19,77	10	197,69	CHI
201912147586	DIORAMA	AY12070195	ARENOPOLIS	20/12/2019 14:25	21/12/2019 10:12	20/12/2019 14:25	21/12/2019 10:12	19,77	3	59,31	CHI
201912147586	MONTES CLAROS DE GOIAS	AY12070195	ARENOPOLIS	20/12/2019 14:25	21/12/2019 10:12	20/12/2019 14:25	21/12/2019 10:12	19,77	25	494,22	CHI
201912146796	CRIXAS	MZ12055650	MOZARLANDIA	20/12/2019 14:26	20/12/2019 22:23	20/12/2019 14:26	20/12/2019 22:23	7,95	76	604,20	CHI
201912146796	MOZARLANDIA	MZ12055650	MOZARLANDIA	20/12/2019 14:26	20/12/2019 22:23	20/12/2019 14:26	20/12/2019 22:23	7,95	3	23,85	CHI
201912146796	NOVA CRIXAS	MZ12055650	MOZARLANDIA	20/12/2019 14:26	20/12/2019 22:23	20/12/2019 14:26	20/12/2019 22:23	7,95	21	166,95	CHI

201912147313	ITUMBIARA	00990214	ITUMBIARA VELHA S1	20/12/2019 14:29	20/12/2019 20:18	20/12/2019 14:29	20/12/2019 14:42	0,21	2226	462,51	CHI
201912147313	ITUMBIARA	00990214	ITUMBIARA VELHA S1	20/12/2019 14:29	20/12/2019 20:18	20/12/2019 14:29	20/12/2019 15:38	1,14	3453	3935,46	CHI
201912147313	ITUMBIARA	00990214	ITUMBIARA VELHA S1	20/12/2019 14:29	20/12/2019 20:18	20/12/2019 14:29	20/12/2019 15:48	1,31	2396	3132,10	CHI
201912147313	ITUMBIARA	00990214	ITUMBIARA VELHA S1	20/12/2019 14:29	20/12/2019 20:18	20/12/2019 14:29	20/12/2019 15:55	1,44	288	413,92	CHI
201912147313	ITUMBIARA	00990214	ITUMBIARA VELHA S1	20/12/2019 14:29	20/12/2019 20:18	20/12/2019 14:29	20/12/2019 16:45	2,26	383	864,20	CHI
201912147313	ITUMBIARA	IT13222358	ITUMBIARA VELHA S1	20/12/2019 14:29	20/12/2019 20:18	20/12/2019 18:39	20/12/2019 20:02	1,40	383	535,46	CHI
201912147313	ITUMBIARA	00990214	ITUMBIARA VELHA S1	20/12/2019 14:29	20/12/2019 20:18	20/12/2019 14:29	20/12/2019 20:18	5,82	1	5,82	CHI
201912147155	GOIANIA	13406826	ATLANTICO S1	20/12/2019 14:30	20/12/2019 17:56	20/12/2019 14:30	20/12/2019 17:56	3,43	1	3,43	CHI
201912147157	PORTELANDIA	PW21043920	PARQUE DAS EMAS	20/12/2019 14:30	20/12/2019 15:53	20/12/2019 14:30	20/12/2019 15:53	1,37	1	1,37	CHI
201912147159	SILVANIA	SV12390025	VIANOPOLIS	20/12/2019 14:30	20/12/2019 17:41	20/12/2019 14:30	20/12/2019 17:41	3,17	1	3,17	CHI
201912147163	MINEIROS	MY21324356	PARQUE DAS EMAS	20/12/2019 14:31	21/12/2019 12:28	20/12/2019 14:31	21/12/2019 12:28	21,95	1	21,95	CHI
201912147311	ITUMBIARA	00990234	ITUMBIARA VELHA S1	20/12/2019 14:31	20/12/2019 21:00	20/12/2019 14:31	20/12/2019 14:36	0,08	2993	232,79	CHI
201912147311	ITUMBIARA	00990234	ITUMBIARA VELHA S1	20/12/2019 14:31	20/12/2019 21:00	20/12/2019 14:31	20/12/2019 14:37	0,10	982	98,20	CHI
201912147311	ITUMBIARA	00990234	ITUMBIARA VELHA S1	20/12/2019 14:31	20/12/2019 21:00	20/12/2019 14:31	20/12/2019 17:27	2,94	916	2688,97	CHI
201912147311	ITUMBIARA	00990234	ITUMBIARA VELHA S1	20/12/2019 14:31	20/12/2019 21:00	20/12/2019 14:31	20/12/2019 21:00	6,47	602	3897,11	CHI
201912147334	FAINA	GS10400430	MATRINCHA	20/12/2019 14:31	21/12/2019 02:08	20/12/2019 14:31	20/12/2019 18:32	4,02	14	56,24	CHI
201912147334	GOIAS	GS10400430	MATRINCHA	20/12/2019 14:31	21/12/2019 02:08	20/12/2019 14:31	20/12/2019 18:32	4,02	65	261,12	CHI
201912147334	MATRINCHA	GS10400430	MATRINCHA	20/12/2019 14:31	21/12/2019 02:08	20/12/2019 14:31	20/12/2019 18:32	4,02	196	787,38	CHI
201912147334	FAINA	GS13055009	MATRINCHA	20/12/2019 14:31	21/12/2019 02:08	20/12/2019 14:31	21/12/2019 02:08	11,62	15	174,33	CHI
201912147334	GOIAS	GS13055009	MATRINCHA	20/12/2019 14:31	21/12/2019 02:08	20/12/2019 14:31	21/12/2019 02:08	11,62	11	127,84	CHI
201912147334	MATRINCHA	GS13055009	MATRINCHA	20/12/2019 14:31	21/12/2019 02:08	20/12/2019 14:31	21/12/2019 02:08	11,62	1	11,62	CHI
201912147177	GOIANESIA	GE21294235	GOIANESIA S2	20/12/2019 14:33	21/12/2019 12:20	20/12/2019 14:33	21/12/2019 12:20	21,78	2	43,56	CHI
201912147183	PIRENOPOLIS	PV12377430	GOIANESIA S1	20/12/2019 14:33	20/12/2019 18:37	20/12/2019 14:33	20/12/2019 18:37	4,05	10	40,54	CHI
201912147184	GOIAS	GS21014703	MATRINCHA	20/12/2019 14:34	21/12/2019 15:53	20/12/2019 14:34	21/12/2019 15:53	25,31	1	25,31	CHI
201912147187	ALTO PARAISO DE GOIAS	BF12196490	NIQUELANDIA SUBTRANSMISSAO	20/12/2019 14:34	20/12/2019 17:19	20/12/2019 14:34	20/12/2019 17:19	2,74	9	24,62	CHI
201912147193	CAIAPONIA	CP12391804	PALESTINA	20/12/2019 14:35	22/12/2019 07:21	20/12/2019 14:35	22/12/2019 07:21	40,76	4	163,03	CHI
201912147201	FAZENDA NOVA	IS12381080	IPORA	20/12/2019 14:35	21/12/2019 10:44	20/12/2019 14:35	21/12/2019 10:44	20,14	9	181,26	CHI
201912147201	ISRAELANDIA	IS12381080	IPORA	20/12/2019 14:35	21/12/2019 10:44	20/12/2019 14:35	21/12/2019 10:44	20,14	2	40,28	CHI
201912147536	HIDROLANDIA	HD12389444	INDEPENDENCIA S1	20/12/2019 14:35	20/12/2019 18:50	20/12/2019 14:35	20/12/2019 18:50	4,24	5	21,21	CHI
201912147205	SAO MIGUEL DO ARAGUAIA	10005309571	SAO MIGUEL DO ARAGUAIA	20/12/2019 14:36	21/12/2019 09:32	20/12/2019 14:36	21/12/2019 09:32	18,94	1	18,94	CHI
201912147330	CAIAPONIA	RV10400619	MONTIVIDIU T	20/12/2019 14:36	20/12/2019 15:47	20/12/2019 14:36	20/12/2019 15:47	1,19	35	41,52	CHI
201912147330	IVOLANDIA	RV10400619	MONTIVIDIU T	20/12/2019 14:36	20/12/2019 15:47	20/12/2019 14:36	20/12/2019 15:47	1,19	29	34,41	CHI
201912147330	MONTIVIDIU	RV10400619	MONTIVIDIU T	20/12/2019 14:36	20/12/2019 15:47	20/12/2019 14:36	20/12/2019 15:47	1,19	35	41,52	CHI

201912147330	PARAUNA	RV10400619	MONTIVIDIU T	20/12/2019 14:36	20/12/2019 15:47	20/12/2019 14:36	20/12/2019 15:47	1,19	148	175,59	CHI
201912147330	RIO VERDE	RV10400619	MONTIVIDIU T	20/12/2019 14:36	20/12/2019 15:47	20/12/2019 14:36	20/12/2019 15:47	1,19	135	160,16	CHI
201912147330	PARAUNA	RV10400619	PARAUNA	20/12/2019 14:36	20/12/2019 15:47	20/12/2019 14:36	20/12/2019 15:47	1,19	100	118,64	CHI
201912147330	RIO VERDE	RV10400619	PARAUNA	20/12/2019 14:36	20/12/2019 15:47	20/12/2019 14:36	20/12/2019 15:47	1,19	2	2,37	CHI
201912147590	ITUMBIARA	IT12000293	ITUMBIARA NOVA	20/12/2019 14:38	21/12/2019 00:26	20/12/2019 14:38	21/12/2019 00:26	9,80	657	6436,04	CHI
201912147232	ALEXANIA	480061555	ALEXANIA	20/12/2019 14:40	20/12/2019 18:36	20/12/2019 14:40	20/12/2019 18:36	3,93	1	3,93	CHI
201912147403	TRINDADE	40285911	TRINDADE	20/12/2019 14:40	20/12/2019 16:54	20/12/2019 14:40	20/12/2019 16:54	2,23	1	2,23	CHI
201912147404	RUBIATABA	RB21201371	RUBIATABA	20/12/2019 14:40	21/12/2019 10:44	20/12/2019 14:40	21/12/2019 10:44	20,06	1	20,06	CHI
201912148387	ANAPOLIS	AN12003512	ANAPOLIS UNIVERSITARIO S1	20/12/2019 14:40	20/12/2019 17:27	20/12/2019 14:40	20/12/2019 17:27	2,78	803	2233,46	CHI
201912147413	IPORA	IR12251380	IPORA	20/12/2019 14:41	20/12/2019 17:28	20/12/2019 14:41	20/12/2019 17:28	2,77	58	160,53	CHI
201912147416	GOIANESIA	550169180	GOIANESIA S2	20/12/2019 14:42	20/12/2019 15:28	20/12/2019 14:42	20/12/2019 15:28	0,77	1	0,77	CHI
201912147417	HIDROLANDIA	HD31142575	INDEPENDENCIA S1	20/12/2019 14:42	21/12/2019 15:00	20/12/2019 14:42	21/12/2019 15:00	24,30	1	24,30	CHI
201912147421	GOIANESIA	GE21120472	GOIANESIA S1	20/12/2019 14:42	21/12/2019 17:05	20/12/2019 14:42	21/12/2019 17:05	26,37	1	26,37	CHI
201912147427	CEZARINA	2150002924	CEZARINA	20/12/2019 14:43	21/12/2019 08:11	20/12/2019 14:43	21/12/2019 08:11	17,47	1	17,47	CHI
201912147428	JATAI	JT12184067	MONTIVIDIU T	20/12/2019 14:44	21/12/2019 12:10	20/12/2019 14:44	21/12/2019 12:10	21,43	3	64,29	CHI
201912147430	RIO VERDE	RV11326758	CABRIUVA S1	20/12/2019 14:44	21/12/2019 06:25	21/12/2019 00:18	21/12/2019 06:25	6,12	37	226,32	CHI
201912147433	IPAMERI	IP12000085	IPAMERI	20/12/2019 14:45	20/12/2019 19:51	20/12/2019 14:45	20/12/2019 19:51	5,10	2	10,19	CHI
201912148138	ABADIANIA	AA12349442	ANAPOLIS UNIVERSITARIO S1	20/12/2019 14:45	20/12/2019 16:41	20/12/2019 14:45	20/12/2019 16:41	1,93	14	27,03	CHI
201912147438	APARECIDA DE GOIANIA	14465437	ATLANTICO S2	20/12/2019 14:46	20/12/2019 16:12	20/12/2019 14:46	20/12/2019 16:12	1,43	1	1,43	CHI
201912147446	ANICUNS	AC21304638	ANICUNS	20/12/2019 14:47	21/12/2019 07:04	20/12/2019 14:47	21/12/2019 07:04	16,29	2	32,58	CHI
201912147523	ANICUNS	AC12030992	ANICUNS	20/12/2019 14:47	21/12/2019 12:05	20/12/2019 14:47	21/12/2019 12:05	21,29	19	404,45	CHI
201912147620	PIRANHAS	PH12079515	PIRANHAS	20/12/2019 14:47	20/12/2019 19:13	20/12/2019 14:47	20/12/2019 19:13	4,43	14	61,99	CHI
201912147450	APORE	AE21112879	ITAJA S1	20/12/2019 14:48	20/12/2019 16:41	20/12/2019 14:48	20/12/2019 16:41	1,87	1	1,87	CHI
201912147452	ITAPURANGA	IK12220328	ITAPURANGA	20/12/2019 14:49	20/12/2019 17:11	20/12/2019 14:49	20/12/2019 17:11	2,36	231	545,29	CHI
201912147453	ORIZONA	OZ11202891	PIRES DO RIO S2	20/12/2019 14:49	20/12/2019 16:48	20/12/2019 14:49	20/12/2019 16:48	1,97	9	17,70	CHI
201912147469	CALDAZINHA	BV21000366	CEPAIGO S2	20/12/2019 14:51	20/12/2019 17:40	20/12/2019 14:51	20/12/2019 17:40	2,80	2	5,61	CHI
201912151016	ITUMBIARA	IT12203292	ITUMBIARA NOVA	20/12/2019 14:51	20/12/2019 22:21	20/12/2019 14:51	20/12/2019 22:21	7,50	162	1214,50	CHI
201912147317	CAIAPONIA	CP13249019	MONTIVIDIU T	20/12/2019 14:53	22/12/2019 00:20	20/12/2019 14:53	20/12/2019 17:45	2,86	280	801,03	CHI
201912147317	JATAI	CP13249019	MONTIVIDIU T	20/12/2019 14:53	22/12/2019 00:20	20/12/2019 14:53	20/12/2019 17:45	2,86	6	17,16	CHI
201912147317	MONTIVIDIU	CP13249019	MONTIVIDIU T	20/12/2019 14:53	22/12/2019 00:20	20/12/2019 14:53	20/12/2019 17:45	2,86	6	17,16	CHI
201912147317	RIO VERDE	CP13249019	MONTIVIDIU T	20/12/2019 14:53	22/12/2019 00:20	20/12/2019 14:53	20/12/2019 17:45	2,86	81	231,73	CHI
201912147317	MONTIVIDIU	RV10400629	MONTIVIDIU T	20/12/2019 14:53	22/12/2019 00:20	20/12/2019 14:53	20/12/2019 19:30	4,61	30	138,36	CHI
201912147317	RIO VERDE	RV10400629	MONTIVIDIU T	20/12/2019 14:53	22/12/2019 00:20	20/12/2019 14:53	20/12/2019 19:30	4,61	19	87,63	CHI

201912147317	JATAI	03280434	MONTIVIDIU T	20/12/2019 14:53	22/12/2019 00:20	20/12/2019 14:56	20/12/2019 20:57	6,02	4	24,09	CHI
201912147317	RIO VERDE	03280434	MONTIVIDIU T	20/12/2019 14:53	22/12/2019 00:20	20/12/2019 14:56	20/12/2019 20:57	6,02	3	18,06	CHI
201912147317	RIO VERDE	03280434	MONTIVIDIU T	20/12/2019 14:53	22/12/2019 00:20	20/12/2019 14:56	22/12/2019 00:20	33,40	9	300,60	CHI
201912147480	CAMPO ALEGRE DE GOIAS	CM21166749	CAMPO ALEGRE DE GOIAS	20/12/2019 14:53	21/12/2019 00:14	20/12/2019 14:53	21/12/2019 00:14	9,35	1	9,35	CHI
201912147482	PIRANHAS	PH12343586	CAIAPONIA	20/12/2019 14:53	22/12/2019 09:30	20/12/2019 14:53	22/12/2019 09:30	42,61	1	42,61	CHI
201912151333	DOVERLANDIA	DV12138342	CAIAPONIA	20/12/2019 14:54	21/12/2019 01:15	20/12/2019 14:54	21/12/2019 01:15	10,34	8	82,69	CHI
201912147563	ARENOPOLIS	AY12390169	ARENOPOLIS	20/12/2019 14:55	21/12/2019 11:10	20/12/2019 14:55	21/12/2019 11:10	20,25	24	485,90	CHI
201912147563	DIORAMA	AY12390169	ARENOPOLIS	20/12/2019 14:55	21/12/2019 11:10	20/12/2019 14:55	21/12/2019 11:10	20,25	3	60,74	CHI
201912147496	PARAUNA	PU21279829	PARAUNA	20/12/2019 14:56	20/12/2019 20:57	20/12/2019 14:56	20/12/2019 20:57	6,01	1	6,01	CHI
201912147566	ANAPOLIS	AN12258395	JUNDIAI S2	20/12/2019 14:57	20/12/2019 16:49	20/12/2019 14:57	20/12/2019 16:49	1,86	13	24,15	CHI
201912149072	ARAGUAPAZ	MP12299732	MATRINCHA	20/12/2019 14:57	21/12/2019 15:19	20/12/2019 14:57	21/12/2019 15:19	24,37	1	24,37	CHI
201912149072	FAINA	MP12299732	MATRINCHA	20/12/2019 14:57	21/12/2019 15:19	20/12/2019 14:57	21/12/2019 15:19	24,37	56	1364,77	CHI
201912149072	MATRINCHA	MP12299732	MATRINCHA	20/12/2019 14:57	21/12/2019 15:19	20/12/2019 14:57	21/12/2019 15:19	24,37	60	1462,25	CHI
201912151872	ITUMBIARA	IT11000021	ITUMBIARA VELHA S1	20/12/2019 14:58	20/12/2019 22:47	20/12/2019 14:58	20/12/2019 22:47	7,82	128	1000,78	CHI
201912147512	PORTELANDIA	PW21301841	PARQUE DAS EMAS	20/12/2019 15:01	21/12/2019 12:10	20/12/2019 15:01	21/12/2019 12:10	21,15	2	42,31	CHI
201912147514	CALDAS NOVAS	760331364	CALDAS NOVAS S2	20/12/2019 15:02	21/12/2019 17:15	20/12/2019 15:02	21/12/2019 17:15	26,20	1	26,20	CHI
201912148470	CARMO DO RIO VERDE	IK12298509	ITAPURANGA	20/12/2019 15:02	21/12/2019 11:21	20/12/2019 15:02	21/12/2019 11:21	20,30	36	730,81	CHI
201912148470	ITAPURANGA	IK12298509	ITAPURANGA	20/12/2019 15:02	21/12/2019 11:21	20/12/2019 15:02	21/12/2019 11:21	20,30	23	466,91	CHI
201912147516	INACIOLANDIA	ID12271587	CACHOEIRA DOURADA	20/12/2019 15:03	20/12/2019 17:16	20/12/2019 15:03	20/12/2019 17:16	2,21	12	26,48	CHI
201912148164	VILA PROPICIO	NP11273281	GOIANESIA S1	20/12/2019 15:03	20/12/2019 23:42	20/12/2019 15:03	20/12/2019 23:42	8,64	79	682,36	CHI
201912151202	PIRANHAS	PH12247811	PIRANHAS	20/12/2019 15:05	21/12/2019 22:57	20/12/2019 15:05	21/12/2019 22:57	31,85	3	95,56	CHI
201912151616	ITUMBIARA	IT11316694	ITUMBIARA NOVA	20/12/2019 15:07	20/12/2019 21:33	20/12/2019 15:07	20/12/2019 21:33	6,43	160	1028,22	CHI
201912147555	BALIZA	BH12331309	CAIAPONIA	20/12/2019 15:08	21/12/2019 08:31	20/12/2019 15:08	21/12/2019 08:31	17,37	3	52,12	CHI
201912148425	PEROLANDIA	DP12272507	JATAI S1	20/12/2019 15:08	21/12/2019 17:16	20/12/2019 15:08	21/12/2019 17:16	26,12	4	104,48	CHI
201912147567	CORUMBAIBA	IP12337197	IPAMERI	20/12/2019 15:10	20/12/2019 22:29	20/12/2019 15:10	20/12/2019 22:29	7,31	3	21,93	CHI
201912147567	IPAMERI	IP12337197	IPAMERI	20/12/2019 15:10	20/12/2019 22:29	20/12/2019 15:10	20/12/2019 22:29	7,31	9	65,78	CHI
201912147572	GOIATUBA	GT21000126	GOIATUBA S1	20/12/2019 15:11	21/12/2019 10:12	20/12/2019 15:11	21/12/2019 10:12	19,00	2	38,01	CHI
201912147576	FAZENDA NOVA	JR12139962	JUSSARA	20/12/2019 15:12	20/12/2019 20:36	20/12/2019 15:12	20/12/2019 20:36	5,38	6	32,30	CHI
201912147576	JUSSARA	JR12139962	JUSSARA	20/12/2019 15:12	20/12/2019 20:36	20/12/2019 15:12	20/12/2019 20:36	5,38	131	705,33	CHI
201912150790	GOIANESIA	GE12255939	GOIANESIA S2	20/12/2019 15:12	21/12/2019 12:10	20/12/2019 15:12	21/12/2019 12:10	20,96	15	314,38	CHI
201912151604	GOIAS	GS12203880	GOIAS	20/12/2019 15:13	21/12/2019 12:33	20/12/2019 15:13	21/12/2019 12:33	21,32	26	554,29	CHI
201912149023	CAIAPONIA	PY12040163	PALESTINA	20/12/2019 15:14	20/12/2019 18:36	20/12/2019 15:14	20/12/2019 18:36	3,36	45	151,01	CHI
201912149023	PALESTINA DE GOIAS	PY12040163	PALESTINA	20/12/2019 15:14	20/12/2019 18:36	20/12/2019 15:14	20/12/2019 18:36	3,36	102	342,30	CHI

201912147603	APARECIDA DE GOIANIA	12382371	REAL S1	20/12/2019 15:15	20/12/2019 16:53	20/12/2019 15:15	20/12/2019 16:53	1,63	1	1,63	CHI
201912147606	IPORA	IR21358970	IPORA	20/12/2019 15:15	21/12/2019 04:24	20/12/2019 15:15	21/12/2019 04:24	13,14	1	13,14	CHI
201912147609	ANAPOLIS	20508220	ANAPOLIS UNIVERSITARIO S2	20/12/2019 15:16	20/12/2019 21:11	20/12/2019 15:16	20/12/2019 21:11	5,91	1	5,91	CHI
201912148325	ITUMBIARA	IT12203288	ITUMBIARA NOVA	20/12/2019 15:16	21/12/2019 00:24	20/12/2019 15:16	21/12/2019 00:24	9,12	173	1577,33	CHI
201912147617	GOIANIA	GN12151986	MEIA PONTE	20/12/2019 15:17	20/12/2019 18:11	20/12/2019 15:17	20/12/2019 18:11	2,90	546	1582,49	CHI
201912148001	GOIANIA	GN12343229	ATLANTICO S1	20/12/2019 15:18	20/12/2019 16:41	20/12/2019 15:18	20/12/2019 16:41	1,37	19	26,00	CHI
201912148388	GOIANESIA	GE12255876	GOIANESIA S2	20/12/2019 15:18	21/12/2019 11:07	20/12/2019 15:18	21/12/2019 11:07	19,81	37	733,06	CHI
201912150948	RUBIATABA	RB21201339	RUBIATABA	20/12/2019 15:20	21/12/2019 11:09	20/12/2019 15:20	21/12/2019 11:09	19,81	1	19,81	CHI
201912151891	JANDAIA	JD12314913	PALMEIRAS	20/12/2019 15:20	21/12/2019 14:14	20/12/2019 15:20	21/12/2019 14:14	22,90	18	412,12	CHI
201912148108	CATALAO	CT11192502	CATALAO S2	20/12/2019 15:21	20/12/2019 19:19	20/12/2019 15:21	20/12/2019 19:19	3,96	95	376,54	CHI
201912148109	FAINA	FC12274422	GOIAS	20/12/2019 15:21	21/12/2019 14:49	20/12/2019 15:21	21/12/2019 14:49	23,46	54	1266,87	CHI
201912148113	INACIOLANDIA	ID11128197	QUIRINOPOLIS	20/12/2019 15:21	20/12/2019 18:35	20/12/2019 15:21	20/12/2019 18:35	3,22	175	563,06	CHI
201912148314	MATRINCHA	MP11183366	MATRINCHA	20/12/2019 15:21	21/12/2019 17:32	20/12/2019 15:21	21/12/2019 17:32	26,19	72	1885,56	CHI
201912141858	GOIAS	GS12124776	GOIAS	20/12/2019 15:22	20/12/2019 21:49	20/12/2019 15:22	20/12/2019 21:49	6,45	32	206,28	CHI
201912148350	ARAGUAPAZ	AZ12057507	GOIAS	20/12/2019 15:22	21/12/2019 01:21	20/12/2019 15:22	21/12/2019 01:21	9,98	19	189,65	CHI
201912148496	ITUMBIARA	IT12000140	ITUMBIARA NOVA	20/12/2019 15:22	20/12/2019 18:36	20/12/2019 15:22	20/12/2019 18:36	3,22	477	1535,01	CHI
201912148496	ITUMBIARA	IT12000140	ITUMBIARA NOVA	20/12/2019 15:22	20/12/2019 18:36	20/12/2019 16:56	20/12/2019 18:36	1,67	128	213,26	CHI
201912151224	ITUMBIARA	IT12257151	ITUMBIARA NOVA	20/12/2019 15:23	20/12/2019 21:39	20/12/2019 15:23	20/12/2019 21:39	6,25	247	1544,37	CHI
201912148480	ABADIANIA	AN12258829	ANAPOLIS UNIVERSITARIO S2	20/12/2019 15:24	20/12/2019 17:01	20/12/2019 15:24	20/12/2019 17:01	1,61	16	25,74	CHI
201912153903	FAINA	FC12159226	ITAPURANGA	20/12/2019 15:24	21/12/2019 11:24	20/12/2019 15:24	21/12/2019 11:24	20,00	7	139,99	CHI
201912150474	GUARAITA	GK12299466	ITAPURANGA	20/12/2019 15:25	21/12/2019 11:13	20/12/2019 15:25	21/12/2019 11:13	19,80	28	554,30	CHI
201912150474	ITAPURANGA	GK12299466	ITAPURANGA	20/12/2019 15:25	21/12/2019 11:13	20/12/2019 15:25	21/12/2019 11:13	19,80	19	376,13	CHI
201912148150	GOIATUBA	JV21043214	GOIATUBA S1	20/12/2019 15:26	23/12/2019 10:20	20/12/2019 15:26	23/12/2019 10:20	66,89	3	200,67	CHI
201912148169	ANAPOLIS	AN12319607	DAIA S1	20/12/2019 15:26	20/12/2019 17:30	20/12/2019 15:26	20/12/2019 17:30	2,05	5	10,27	CHI
201912148169	LEOPOLDO DE BULHOES	AN12319607	DAIA S1	20/12/2019 15:26	20/12/2019 17:30	20/12/2019 15:26	20/12/2019 17:30	2,05	6	12,32	CHI
201912149205	ITAPIRAPUA	IU12057824	MATRINCHA	20/12/2019 15:26	21/12/2019 06:23	20/12/2019 15:26	21/12/2019 06:23	14,95	47	702,65	CHI
201912149256	GOIANESIA	GE11259009	GOIANESIA S2	20/12/2019 15:26	21/12/2019 01:20	20/12/2019 15:26	21/12/2019 01:20	9,90	69	682,77	CHI
201912150733	GOIANESIA	GE12357342	GOIANESIA S2	20/12/2019 15:26	21/12/2019 19:20	20/12/2019 15:26	21/12/2019 19:20	27,90	18	502,16	CHI
201912150733	VILA PROPICIO	GE12357342	GOIANESIA S2	20/12/2019 15:26	21/12/2019 19:20	20/12/2019 15:26	21/12/2019 19:20	27,90	9	251,08	CHI
201912147583	PETROLINA DE GOIAS	PV12062894	SAO FRANCISCO DE GOIAS	20/12/2019 15:27	21/12/2019 08:44	20/12/2019 15:27	21/12/2019 08:44	17,28	3	51,83	CHI
201912147583	PIRENOPOLIS	PV12062894	SAO FRANCISCO DE GOIAS	20/12/2019 15:27	21/12/2019 08:44	20/12/2019 15:27	21/12/2019 08:44	17,28	21	362,82	CHI
201912148155	SANTO ANTONIO DO DESCOBERTO	SN21253939	ALEXANIA	20/12/2019 15:27	20/12/2019 20:31	20/12/2019 15:27	20/12/2019 20:31	5,07	1	5,07	CHI
201912149081	IPORA	IR12222997	ARENOPOLIS	20/12/2019 15:27	21/12/2019 11:51	20/12/2019 15:27	21/12/2019 11:51	20,40	11	224,40	CHI

201912149081	IVOLANDIA	IR12222997	ARENOPOLIS	20/12/2019 15:27	21/12/2019 11:51	20/12/2019 15:27	21/12/2019 11:51	20,40	35	714,00	CHI
201912149081	PALESTINA DE GOIAS	IR12222997	ARENOPOLIS	20/12/2019 15:27	21/12/2019 11:51	20/12/2019 15:27	21/12/2019 11:51	20,40	38	775,20	CHI
201912148159	FAINA	FC12096060	GOIAS	20/12/2019 15:28	21/12/2019 16:20	20/12/2019 15:28	21/12/2019 16:20	24,87	94	2337,36	CHI
201912148160	SANTA TEREZINHA DE GOIAS	2480033266	SANTA TEREZINHA	20/12/2019 15:28	20/12/2019 22:14	20/12/2019 15:28	20/12/2019 22:14	6,76	1	6,76	CHI
201912148166	SANTA CRUZ DE GOIAS	BC12072311	CRISTIANOPOLIS	20/12/2019 15:29	20/12/2019 22:28	20/12/2019 15:29	20/12/2019 22:28	6,98	3	20,93	CHI
201912148167	ITABERAI	IB21300321	ITABERAI S2	20/12/2019 15:29	21/12/2019 11:45	20/12/2019 15:29	21/12/2019 11:45	20,26	2	40,51	CHI
201912148177	NOVA CRIXAS	NA12300441	MOZARLANDIA	20/12/2019 15:30	21/12/2019 16:50	20/12/2019 15:30	21/12/2019 16:50	25,33	4	101,33	CHI
201912148178	NOVA CRIXAS	NA12075890	MOZARLANDIA	20/12/2019 15:30	22/12/2019 10:25	20/12/2019 15:30	22/12/2019 10:25	42,91	6	257,46	CHI
201912148182	GAMELEIRA DE GOIAS	SV21087261	DAIA S2	20/12/2019 15:30	20/12/2019 17:31	20/12/2019 15:30	20/12/2019 17:31	2,00	1	2,00	CHI
201912148183	PALMEIRAS DE GOIAS	PL12087671	PALMEIRAS	20/12/2019 15:30	20/12/2019 18:28	20/12/2019 15:30	20/12/2019 18:28	2,95	1	2,95	CHI
201912148187	ARAGOIANIA	AO11094612	GUAPO S2	20/12/2019 15:31	21/12/2019 08:51	20/12/2019 15:31	21/12/2019 08:51	17,33	12	207,93	CHI
201912153814	ARAGOIANIA	AO21334434	GUAPO S2	20/12/2019 15:31	21/12/2019 10:26	20/12/2019 15:31	21/12/2019 10:26	18,92	1	18,92	CHI
201912153855	ITAPURANGA	IK12311015	ITAPURANGA	20/12/2019 15:31	21/12/2019 20:45	20/12/2019 15:31	21/12/2019 20:45	29,24	143	4181,32	CHI
201912153855	ITAPURANGA	IK12311015	ITAPURANGA	20/12/2019 15:31	21/12/2019 20:45	21/12/2019 15:39	21/12/2019 20:45	5,11	55	281,07	CHI
201912148191	GAMELEIRA DE GOIAS	SV12033468	DAIA S2	20/12/2019 15:32	20/12/2019 17:00	20/12/2019 15:32	20/12/2019 17:00	1,46	13	18,93	CHI
201912148191	SILVANIA	SV12033468	DAIA S2	20/12/2019 15:32	20/12/2019 17:00	20/12/2019 15:32	20/12/2019 17:00	1,46	135	196,54	CHI
201912148448	ABADIANIA	AA12348146	ANAPOLIS UNIVERSITARIO S2	20/12/2019 15:32	20/12/2019 18:04	20/12/2019 15:32	20/12/2019 18:04	2,53	223	563,45	CHI
201912148448	CORUMBA DE GOIAS	AA12348146	ANAPOLIS UNIVERSITARIO S2	20/12/2019 15:32	20/12/2019 18:04	20/12/2019 15:32	20/12/2019 18:04	2,53	1	2,53	CHI
201912148193	JARAGUA	JA21140516	JARAGUA	20/12/2019 15:33	21/12/2019 10:44	20/12/2019 15:33	21/12/2019 10:44	19,18	1	19,18	CHI
201912148393	ARUANA	MP12041292	MOZARLANDIA	20/12/2019 15:33	21/12/2019 19:40	20/12/2019 15:33	21/12/2019 19:40	28,11	3	84,33	CHI
201912148393	MATRINCHA	MP12041292	MOZARLANDIA	20/12/2019 15:33	21/12/2019 19:40	20/12/2019 15:33	21/12/2019 19:40	28,11	1	28,11	CHI
201912148638	PIRENOPOLIS	PV11388814	SAO FRANCISCO DE GOIAS	20/12/2019 15:33	21/12/2019 02:00	20/12/2019 15:33	21/12/2019 02:00	10,44	79	824,39	CHI
201912149405	GOIANESIA	GE11000068	GOIANESIA S2	20/12/2019 15:33	20/12/2019 21:50	20/12/2019 15:33	20/12/2019 21:50	6,27	67	420,03	CHI
201912148206	ARAGUAPAZ	AZ12404560	GOIAS	20/12/2019 15:34	21/12/2019 11:50	20/12/2019 15:34	21/12/2019 11:50	20,26	4	81,04	CHI
201912148209	AVELINOPOLIS	10025607004	ANICUNS	20/12/2019 15:35	20/12/2019 18:33	20/12/2019 15:35	20/12/2019 18:33	2,96	1	2,96	CHI
201912148212	ITUMBIARA	690315594	ITUMBIARA VELHA S1	20/12/2019 15:35	20/12/2019 23:55	20/12/2019 15:35	20/12/2019 23:55	8,32	1	8,32	CHI
201912148215	IPORA	IR12139455	IPORA	20/12/2019 15:36	20/12/2019 20:45	20/12/2019 15:36	20/12/2019 20:45	5,14	7	35,98	CHI
201912148414	ITAPIRAPUA	IU12014848	MATRINCHA	20/12/2019 15:38	21/12/2019 17:32	20/12/2019 15:38	21/12/2019 09:27	17,81	2	35,63	CHI
201912148414	ITAPIRAPUA	IU12014848	MATRINCHA	20/12/2019 15:38	21/12/2019 17:32	20/12/2019 15:38	21/12/2019 17:32	25,90	56	1450,48	CHI
201912148414	ITAPIRAPUA	IU12014848	MATRINCHA	20/12/2019 15:38	21/12/2019 17:32	21/12/2019 09:40	21/12/2019 17:32	7,88	2	15,75	CHI
201912152081	ITAPURANGA	IK12299287	ITAPURANGA	20/12/2019 15:40	21/12/2019 13:20	20/12/2019 15:40	21/12/2019 13:20	21,67	13	281,65	CHI
201912148242	GOIANIA	GN12227549	CEPAIGO S1	20/12/2019 15:41	21/12/2019 09:09	20/12/2019 15:41	21/12/2019 09:09	17,46	4	69,84	CHI
201912149073	IPORA	IR12212921	IPORA	20/12/2019 15:41	20/12/2019 22:03	20/12/2019 15:41	20/12/2019 22:03	6,36	12	76,27	CHI

201912148250	CACHOEIRA DE GOIAS	CG21158949	FIRMINOPOLIS S2	20/12/2019 15:42	20/12/2019 20:01	20/12/2019 15:42	20/12/2019 20:01	4,32	2	8,65	CHI
201912148253	PETROLINA DE GOIAS	PG12216919	PETROLINA	20/12/2019 15:42	21/12/2019 09:04	20/12/2019 15:42	21/12/2019 09:04	17,36	8	138,91	CHI
201912148253	SAO FRANCISCO DE GOIAS	PG12216919	PETROLINA	20/12/2019 15:42	21/12/2019 09:04	20/12/2019 15:42	21/12/2019 09:04	17,36	1	17,36	CHI
201912148256	NEROPOLIS	10009408566	NEROPOLIS S2	20/12/2019 15:42	21/12/2019 00:01	20/12/2019 15:42	21/12/2019 00:01	8,30	1	8,30	CHI
201912148313	ARENOPOLIS	AY12000048	ARENOPOLIS	20/12/2019 15:43	21/12/2019 12:00	20/12/2019 15:43	21/12/2019 12:00	20,27	13	263,53	CHI
201912148313	DIORAMA	AY12000048	ARENOPOLIS	20/12/2019 15:43	21/12/2019 12:00	20/12/2019 15:43	21/12/2019 12:00	20,27	12	243,26	CHI
201912149031	ANAPOLIS	AN21270329	JUNDIAI S1	20/12/2019 15:43	20/12/2019 20:12	20/12/2019 15:43	20/12/2019 20:12	4,48	2	8,96	CHI
201912153856	ITAPURANGA	IK12307331	ITAPURANGA	20/12/2019 15:43	21/12/2019 11:49	20/12/2019 15:43	21/12/2019 11:49	20,08	7	140,59	CHI
201912148268	SANTO ANTONIO DO DESCOBERTO	10017013370	ALEXANIA	20/12/2019 15:44	20/12/2019 17:56	20/12/2019 15:44	20/12/2019 17:56	2,20	1	2,20	CHI
201912149330	FAZENDA NOVA	FN11183190	JUSSARA	20/12/2019 15:44	21/12/2019 08:27	21/12/2019 08:00	21/12/2019 08:27	0,45	57	25,87	CHI
201912150431	CAMPO ALEGRE DE GOIAS	CM12333445RE	CAMPO ALEGRE DE GOIAS	20/12/2019 15:44	20/12/2019 22:51	20/12/2019 15:44	20/12/2019 22:51	7,11	26	184,92	CHI
201912150431	IPAMERI	CM12333445RE	CAMPO ALEGRE DE GOIAS	20/12/2019 15:44	20/12/2019 22:51	20/12/2019 15:44	20/12/2019 22:51	7,11	5	35,56	CHI
201912148277	INHUMAS	IN11168387	INHUMAS S2	20/12/2019 15:45	20/12/2019 17:54	20/12/2019 15:45	20/12/2019 17:54	2,14	39	83,45	CHI
201912148302	INHUMAS	IN11012237	INHUMAS S2	20/12/2019 15:45	20/12/2019 19:12	20/12/2019 15:45	20/12/2019 19:12	3,45	78	268,86	CHI
201912151258	GOIATUBA	GT12008236	BOM JESUS DE GOIAS	20/12/2019 15:45	21/12/2019 08:00	20/12/2019 15:45	21/12/2019 08:00	16,25	17	276,19	CHI
201912151698	FAINA	FC12238752	GOIAS	20/12/2019 15:45	21/12/2019 15:01	20/12/2019 15:45	21/12/2019 15:01	23,26	5	116,30	CHI
201912148333	FAZENDA NOVA	FN11039892	JUSSARA	20/12/2019 15:46	21/12/2019 16:30	20/12/2019 15:46	21/12/2019 16:30	24,73	61	1508,46	CHI
201912150224	ITAPURANGA	IK12299350	ITAPURANGA	20/12/2019 15:46	20/12/2019 20:37	20/12/2019 15:46	20/12/2019 20:37	4,84	13	62,90	CHI
201912149218	JUSSARA	JR12341198	JUSSARA	20/12/2019 15:48	21/12/2019 12:05	20/12/2019 15:48	21/12/2019 12:05	20,27	7	141,92	CHI
201912148600	DAMOLANDIA	OV12272462	INHUMAS S1	20/12/2019 15:49	21/12/2019 07:54	20/12/2019 15:49	21/12/2019 07:54	16,07	3	48,22	CHI
201912148600	NEROPOLIS	OV12272462	INHUMAS S1	20/12/2019 15:49	21/12/2019 07:54	20/12/2019 15:49	21/12/2019 07:54	16,07	3	48,22	CHI
201912148600	NOVA VENEZA	OV12272462	INHUMAS S1	20/12/2019 15:49	21/12/2019 07:54	20/12/2019 15:49	21/12/2019 07:54	16,07	20	321,47	CHI
201912148600	OURO VERDE DE GOIAS	OV12272462	INHUMAS S1	20/12/2019 15:49	21/12/2019 07:54	20/12/2019 15:49	21/12/2019 07:54	16,07	19	305,39	CHI
201912149255	GOIAS	GS12029627	GOIAS	20/12/2019 15:49	21/12/2019 11:02	20/12/2019 15:49	21/12/2019 11:02	19,21	10	192,09	CHI
201912151906	PILAR DE GOIAS	GG12262855	ITAPACI	20/12/2019 15:49	21/12/2019 01:20	20/12/2019 15:49	21/12/2019 01:20	9,52	5	47,58	CHI
201912148309	CRIXAS	CX21102890	SERRA DO OURO	20/12/2019 15:50	21/12/2019 10:30	20/12/2019 15:50	21/12/2019 10:30	18,67	1	18,67	CHI
201912149097	GUAPO	VJ12034625	GUAPO S2	20/12/2019 15:50	21/12/2019 09:40	20/12/2019 15:50	21/12/2019 09:40	17,83	2	35,66	CHI
201912149097	VARJAO	VJ12034625	GUAPO S2	20/12/2019 15:50	21/12/2019 09:40	20/12/2019 15:50	21/12/2019 09:40	17,83	8	142,62	CHI
201912148319	ITUMBIARA	IT12273935	ITUMBIARA NOVA	20/12/2019 15:51	20/12/2019 19:15	20/12/2019 15:51	20/12/2019 19:15	3,38	514	1739,75	CHI
201912151053	FAINA	IK12300247	ITAPURANGA	20/12/2019 15:51	21/12/2019 10:31	20/12/2019 15:51	21/12/2019 10:31	18,66	24	447,76	CHI
201912151053	ITAPURANGA	IK12300247	ITAPURANGA	20/12/2019 15:51	21/12/2019 10:31	20/12/2019 15:51	21/12/2019 10:31	18,66	7	130,60	CHI
201912150546	GOIAS	GS12162486	GOIAS	20/12/2019 15:52	22/12/2019 13:00	20/12/2019 15:52	22/12/2019 13:00	45,12	16	721,97	CHI
201912148331	RIO VERDE	RV12159300	CABRIUVA S2	20/12/2019 15:53	20/12/2019 23:26	20/12/2019 15:53	20/12/2019 23:26	7,55	11	83,03	CHI

201912150982	DIORAMA	JP12074459	IPORA	20/12/2019 15:53	21/12/2019 17:22	20/12/2019 15:53	21/12/2019 17:22	25,48	3	76,45	CHI
201912150982	JAUPACI	JP12074459	IPORA	20/12/2019 15:53	21/12/2019 17:22	20/12/2019 15:53	21/12/2019 17:22	25,48	5	127,41	CHI
201912150219	FAINA	FC12376699	GOIAS	20/12/2019 15:54	22/12/2019 09:53	20/12/2019 15:54	22/12/2019 09:53	41,97	27	1133,31	CHI
201912150219	GOIAS	FC12376699	GOIAS	20/12/2019 15:54	22/12/2019 09:53	20/12/2019 15:54	22/12/2019 09:53	41,97	2	83,95	CHI
201912148351	IPORA	IR12014506	IPORA	20/12/2019 15:55	21/12/2019 00:36	20/12/2019 15:55	20/12/2019 18:11	2,26	1	2,26	CHI
201912148351	IPORA	IR12014507LD	IPORA	20/12/2019 15:55	21/12/2019 00:36	20/12/2019 15:55	21/12/2019 00:36	8,68	100	868,42	CHI
201912148378	JUSSARA	JR11206875	JUSSARA	20/12/2019 15:57	20/12/2019 18:38	20/12/2019 15:57	20/12/2019 18:38	2,67	50	133,71	CHI
201912148376	GOIAS	GS12307622	GOIAS	20/12/2019 15:58	22/12/2019 15:56	20/12/2019 15:58	22/12/2019 15:56	47,97	1	47,97	CHI
201912150657	JARAGUA	JA12000124	JARAGUA	20/12/2019 15:58	21/12/2019 08:14	20/12/2019 15:58	21/12/2019 08:14	16,27	16	260,24	CHI
201912153379	PALESTINA DE GOIAS	PY12027944	PALESTINA	20/12/2019 15:59	21/12/2019 12:25	20/12/2019 15:59	21/12/2019 12:25	20,42	53	1082,51	CHI
201912148386	UIRAPURU	UP21141324	SANTA TEREZINHA	20/12/2019 16:00	21/12/2019 14:15	20/12/2019 16:00	21/12/2019 14:15	22,25	1	22,25	CHI
201912148389	GOIATUBA	VI21026555	VICENTINOPOLIS	20/12/2019 16:00	22/12/2019 16:36	20/12/2019 16:00	22/12/2019 16:36	48,59	1	48,59	CHI
201912148391	BONFINOPOLIS	920014320	CEPAIGO S2	20/12/2019 16:00	21/12/2019 08:35	20/12/2019 16:00	21/12/2019 08:35	16,57	1	16,57	CHI
201912151338	JESUPOLIS	SF12066036	SAO FRANCISCO DE GOIAS	20/12/2019 16:00	21/12/2019 10:48	20/12/2019 16:41	21/12/2019 10:48	18,10	16	289,65	CHI
2019122000125	JARAGUA	031604128	SAO FRANCISCO DE GOIAS	20/12/2019 16:00	20/12/2019 20:58	20/12/2019 16:41	20/12/2019 20:58	4,28	22	94,12	CHI
2019122000125	JESUPOLIS	031604128	SAO FRANCISCO DE GOIAS	20/12/2019 16:00	20/12/2019 20:58	20/12/2019 16:41	20/12/2019 20:58	4,28	946	4047,04	CHI
2019122000125	JESUPOLIS	031604128	SAO FRANCISCO DE GOIAS	20/12/2019 16:00	20/12/2019 20:58	20/12/2019 16:41	20/12/2019 20:58	4,28	150	641,71	CHI
2019122000125	PETROLINA DE GOIAS	031604128	SAO FRANCISCO DE GOIAS	20/12/2019 16:00	20/12/2019 20:58	20/12/2019 16:41	20/12/2019 20:58	4,28	1	4,28	CHI
2019122000125	PETROLINA DE GOIAS	031604128	SAO FRANCISCO DE GOIAS	20/12/2019 16:00	20/12/2019 20:58	20/12/2019 16:41	20/12/2019 20:58	4,28	9	38,50	CHI
2019122000125	PETROLINA DE GOIAS	031604128	SAO FRANCISCO DE GOIAS	20/12/2019 16:00	20/12/2019 20:58	20/12/2019 16:41	20/12/2019 20:58	4,28	3	12,83	CHI
2019122000125	PETROLINA DE GOIAS	031604128	SAO FRANCISCO DE GOIAS	20/12/2019 16:00	20/12/2019 20:58	20/12/2019 16:41	20/12/2019 20:58	4,28	3	12,83	CHI
2019122000125	PIRENOPOLIS	031604128	SAO FRANCISCO DE GOIAS	20/12/2019 16:00	20/12/2019 20:58	20/12/2019 16:41	20/12/2019 20:58	4,28	1086	4645,97	CHI
2019122000125	PIRENOPOLIS	031604128	SAO FRANCISCO DE GOIAS	20/12/2019 16:00	20/12/2019 20:58	20/12/2019 16:41	20/12/2019 20:58	4,28	329	1407,48	CHI
2019122000125	PIRENOPOLIS	031604128	SAO FRANCISCO DE GOIAS	20/12/2019 16:00	20/12/2019 20:58	20/12/2019 16:41	20/12/2019 20:58	4,28	1	4,28	CHI
2019122000125	SAO FRANCISCO DE GOIAS	031604128	SAO FRANCISCO DE GOIAS	20/12/2019 16:00	20/12/2019 20:58	20/12/2019 16:41	20/12/2019 20:58	4,28	19	81,28	CHI
2019122000125	SAO FRANCISCO DE GOIAS	031604128	SAO FRANCISCO DE GOIAS	20/12/2019 16:00	20/12/2019 20:58	20/12/2019 16:41	20/12/2019 20:58	4,28	85	363,63	CHI
2019122000125	SAO FRANCISCO DE GOIAS	031604128	SAO FRANCISCO DE GOIAS	20/12/2019 16:00	20/12/2019 20:58	20/12/2019 16:41	20/12/2019 20:58	4,28	25	106,95	CHI
2019122000125	SAO FRANCISCO DE GOIAS	031604128	SAO FRANCISCO DE GOIAS	20/12/2019 16:00	20/12/2019 20:58	20/12/2019 16:41	20/12/2019 20:58	4,28	1	4,28	CHI
201912148394	GOIAS	GS21117789	GOIAS	20/12/2019 16:01	23/12/2019 11:11	20/12/2019 16:01	23/12/2019 11:11	67,16	1	67,16	CHI
201912148395	MATRINCHA	MP12235810	MATRINCHA	20/12/2019 16:01	21/12/2019 16:34	20/12/2019 16:01	21/12/2019 16:34	24,53	10	245,34	CHI
201912149164	NIQUELANDIA	NQ11327838	NIQUELANDIA SUBTRANSMISSAO	20/12/2019 16:02	20/12/2019 18:02	20/12/2019 16:02	20/12/2019 18:02	2,00	37	73,88	CHI
201912153377	PALESTINA DE GOIAS	PY12395457	PALESTINA	20/12/2019 16:02	21/12/2019 12:17	20/12/2019 16:02	21/12/2019 12:17	20,24	4	80,96	CHI
201912148405	ITABERAÍ	IB12227150	ITABERAÍ S1	20/12/2019 16:03	20/12/2019 18:29	20/12/2019 16:03	20/12/2019 18:29	2,43	39	94,95	CHI

201912148429	BOM JARDIM DE GOIAS	BM21233796	BOM JARDIM	20/12/2019 16:04	21/12/2019 06:47	20/12/2019 16:04	21/12/2019 06:47	14,72	1	14,72	CHI
201912148430	ANAPOLIS	AN31026167	ANAPOLIS UNIVERSITARIO S2	20/12/2019 16:05	20/12/2019 21:44	20/12/2019 16:05	20/12/2019 21:44	5,65	1	5,65	CHI
201912148433	INACIOLANDIA	ID12370090	QUIRINOPOLIS	20/12/2019 16:05	20/12/2019 18:35	20/12/2019 16:05	20/12/2019 18:35	2,49	168	418,46	CHI
201912148473	GOIAS	GK12299661	ITAPURANGA	20/12/2019 16:05	21/12/2019 12:04	20/12/2019 16:05	21/12/2019 12:04	19,98	18	359,58	CHI
201912148473	GUARAITA	GK12299661	ITAPURANGA	20/12/2019 16:05	21/12/2019 12:04	20/12/2019 16:05	21/12/2019 12:04	19,98	20	399,53	CHI
201912142617	GOIAS	GS12217234	MATRINCHA	20/12/2019 16:06	20/12/2019 17:22	20/12/2019 16:06	20/12/2019 17:22	1,26	78	98,22	CHI
201912142617	ITAPIRAPUA	GS12217234	MATRINCHA	20/12/2019 16:06	20/12/2019 17:22	20/12/2019 16:06	20/12/2019 17:22	1,26	1	1,26	CHI
201912142617	NOVO BRASIL	GS12217234	MATRINCHA	20/12/2019 16:06	20/12/2019 17:22	20/12/2019 16:06	20/12/2019 17:22	1,26	14	17,63	CHI
201912148439	APARECIDA DO RIO DOCE	JT12055035	JATAI S1	20/12/2019 16:06	21/12/2019 19:19	20/12/2019 16:06	21/12/2019 19:19	27,23	2	54,45	CHI
201912148440	FAINA	FC12278226	GOIAS	20/12/2019 16:06	21/12/2019 17:49	20/12/2019 16:06	21/12/2019 17:49	25,71	8	205,71	CHI
201912148447	ALTO HORIZONTE	9640010473	SANTA TEREZINHA	20/12/2019 16:06	21/12/2019 00:56	20/12/2019 16:06	21/12/2019 00:56	8,82	1	8,82	CHI
201912150822	ITUMBIARA	IT11000011	ITUMBIARA VELHA S1	20/12/2019 16:06	20/12/2019 22:15	20/12/2019 16:06	20/12/2019 22:15	6,15	45	276,75	CHI
201912148451	GOIANESIA	SZ12171895	ITAPACI	20/12/2019 16:08	21/12/2019 14:06	20/12/2019 16:08	21/12/2019 14:06	21,97	2	43,95	CHI
201912148453	SAO LUIS DE MONTES BELOS	SL21206336	FIRMINOPOLIS S2	20/12/2019 16:08	20/12/2019 18:15	20/12/2019 16:08	20/12/2019 18:15	2,13	1	2,13	CHI
201912148604	CACU	CC12170574	CACHOEIRA ALTA	20/12/2019 16:08	22/12/2019 14:04	20/12/2019 16:08	21/12/2019 13:25	21,29	3	63,87	CHI
201912148604	APARECIDA DO RIO DOCE	CC13145163	CACHOEIRA ALTA	20/12/2019 16:08	22/12/2019 14:04	20/12/2019 16:08	22/12/2019 11:15	43,12	4	172,47	CHI
201912148604	CACU	CC13145163	CACHOEIRA ALTA	20/12/2019 16:08	22/12/2019 14:04	20/12/2019 16:08	22/12/2019 11:15	43,12	11	474,30	CHI
201912148604	CACU	CC12000121	CACHOEIRA ALTA	20/12/2019 16:08	22/12/2019 14:04	22/12/2019 12:23	22/12/2019 12:59	0,60	9	5,43	CHI
201912148604	CACU	CC12000122	CACHOEIRA ALTA	20/12/2019 16:08	22/12/2019 14:04	20/12/2019 16:08	22/12/2019 14:04	45,93	10	459,33	CHI
201912152340	VILA PROPICIO	NP11354016	GOIANESIA S1	20/12/2019 16:08	21/12/2019 08:02	20/12/2019 16:08	21/12/2019 08:02	15,89	87	1382,53	CHI
201912148459	MAIRIPOTABA	MI12120720LD	PONTALINA	20/12/2019 16:09	21/12/2019 18:45	20/12/2019 16:09	21/12/2019 18:45	26,60	17	452,14	CHI
201912148555	ITABERAI	IB11000001	ITABERAI S2	20/12/2019 16:09	21/12/2019 07:30	20/12/2019 16:09	21/12/2019 07:30	15,34	59	905,32	CHI
201912149085	JESUPOLIS	PG12111252	PETROLINA	20/12/2019 16:09	21/12/2019 10:01	20/12/2019 16:09	21/12/2019 10:01	17,86	1	17,86	CHI
201912149085	PETROLINA DE GOIAS	PG12111252	PETROLINA	20/12/2019 16:09	21/12/2019 10:01	20/12/2019 16:09	21/12/2019 10:01	17,86	30	535,80	CHI
201912148553	GOIANIA	TR10394642	GOYA S2	20/12/2019 16:11	20/12/2019 22:25	20/12/2019 16:11	20/12/2019 16:26	0,26	51	13,47	CHI
201912148553	TRINDADE	TR10394642	GOYA S2	20/12/2019 16:11	20/12/2019 22:25	20/12/2019 16:11	20/12/2019 16:26	0,26	2355	622,11	CHI
201912148553	TRINDADE	TR10394642	GOYA S2	20/12/2019 16:11	20/12/2019 22:25	20/12/2019 16:11	20/12/2019 19:03	2,87	3255	9331,90	CHI
201912148553	GOIANIA	TR12395250LD	GOYA S2	20/12/2019 16:11	20/12/2019 22:25	20/12/2019 16:11	20/12/2019 22:25	6,25	146	911,85	CHI
201912148553	TRINDADE	TR12395250LD	GOYA S2	20/12/2019 16:11	20/12/2019 22:25	20/12/2019 16:11	20/12/2019 22:25	6,25	120	749,47	CHI
201912149028	ANAPOLIS	AN12258854	ANAPOLIS UNIVERSITARIO S2	20/12/2019 16:11	20/12/2019 17:58	20/12/2019 16:11	20/12/2019 17:58	1,78	21	37,36	CHI
201912150582	JARAGUA	JA11211755	JARAGUA	20/12/2019 16:11	21/12/2019 11:05	20/12/2019 16:11	21/12/2019 11:05	18,89	70	1322,30	CHI
201912148489	SAO LUIS DE MONTES BELOS	SL21003642	FIRMINOPOLIS S2	20/12/2019 16:12	20/12/2019 20:26	20/12/2019 16:12	20/12/2019 20:26	4,22	1	4,22	CHI
201912149026	PETROLINA DE GOIAS	PG12038042	INHUMAS S1	20/12/2019 16:12	21/12/2019 17:13	20/12/2019 16:12	21/12/2019 17:13	25,01	15	375,20	CHI

201912148592	CRISTIANOPOLIS	CF31057881	CRISTIANOPOLIS	20/12/2019 16:13	20/12/2019 17:24	20/12/2019 16:13	20/12/2019 17:24	1,18	2	2,37	CHI
201912148629	SANTA CRUZ DE GOIAS	BC21061285	CRISTIANOPOLIS	20/12/2019 16:13	20/12/2019 21:18	20/12/2019 16:13	20/12/2019 21:18	5,08	1	5,08	CHI
201912149103	CRISTIANOPOLIS	CF21112060	CRISTIANOPOLIS	20/12/2019 16:13	20/12/2019 23:51	20/12/2019 16:13	20/12/2019 23:51	7,63	1	7,63	CHI
201912149104	SANTA CRUZ DE GOIAS	BC21231299	CRISTIANOPOLIS	20/12/2019 16:13	20/12/2019 23:02	20/12/2019 16:13	20/12/2019 23:02	6,82	1	6,82	CHI
201912153378	PALESTINA DE GOIAS	PY21342671	PALESTINA	20/12/2019 16:13	21/12/2019 16:25	20/12/2019 16:13	21/12/2019 16:25	24,20	1	24,20	CHI
201912260919	AMARALINA	05630424	NOVA CRIXAS	20/12/2019 16:13	22/12/2019 17:00	20/12/2019 16:13	20/12/2019 16:17	0,07	1	0,07	CHI
201912260919	MUNDO NOVO DE GOIAS	15901	NOVA CRIXAS	20/12/2019 16:13	22/12/2019 17:00	20/12/2019 16:13	20/12/2019 16:17	0,07	1868	127,13	CHI
201912260919	MUNDO NOVO DE GOIAS	05630424	NOVA CRIXAS	20/12/2019 16:13	22/12/2019 17:00	20/12/2019 16:13	20/12/2019 16:17	0,07	265	18,03	CHI
201912260919	NOVA CRIXAS	05630424	NOVA CRIXAS	20/12/2019 16:13	22/12/2019 17:00	20/12/2019 16:13	20/12/2019 16:17	0,07	1261	85,82	CHI
201912260919	SAO MIGUEL DO ARAGUAIA	05630424	NOVA CRIXAS	20/12/2019 16:13	22/12/2019 17:00	20/12/2019 16:13	20/12/2019 16:17	0,07	21	1,43	CHI
201912260919	AMARALINA	05630424	NOVA CRIXAS	20/12/2019 16:13	22/12/2019 17:00	20/12/2019 16:13	20/12/2019 19:53	3,68	72	264,68	CHI
201912260919	MARA ROSA	05630424	NOVA CRIXAS	20/12/2019 16:13	22/12/2019 17:00	20/12/2019 16:13	20/12/2019 19:53	3,68	43	158,07	CHI
201912260919	MUNDO NOVO DE GOIAS	05630424	NOVA CRIXAS	20/12/2019 16:13	22/12/2019 17:00	20/12/2019 16:13	20/12/2019 19:53	3,68	554	2036,57	CHI
201912260919	SANTA TEREZINHA DE GOIAS	05630424	NOVA CRIXAS	20/12/2019 16:13	22/12/2019 17:00	20/12/2019 16:13	20/12/2019 19:53	3,68	1	3,68	CHI
201912260919	UIRAPURU	05630424	NOVA CRIXAS	20/12/2019 16:13	22/12/2019 17:00	20/12/2019 16:13	20/12/2019 19:53	3,68	255	937,41	CHI
201912260919	UIRAPURU	05630424	NOVA CRIXAS	20/12/2019 16:13	22/12/2019 17:00	20/12/2019 16:13	20/12/2019 21:24	5,18	51	264,34	CHI
201912260919	CRIXAS	05630424	NOVA CRIXAS	20/12/2019 16:13	22/12/2019 17:00	20/12/2019 16:13	20/12/2019 23:51	7,63	16	122,05	CHI
201912260919	NOVA CRIXAS	05630424	NOVA CRIXAS	20/12/2019 16:13	22/12/2019 17:00	20/12/2019 16:13	20/12/2019 23:51	7,63	30	228,85	CHI
201912260919	NOVA CRIXAS	05630424	NOVA CRIXAS	20/12/2019 16:13	22/12/2019 17:00	20/12/2019 16:13	21/12/2019 00:00	7,79	15	116,89	CHI
201912260919	MUNDO NOVO DE GOIAS	NA13245199	NOVA CRIXAS	20/12/2019 16:13	22/12/2019 17:00	20/12/2019 23:51	21/12/2019 00:00	0,16	1	0,16	CHI
201912260919	CRIXAS	05630424	NOVA CRIXAS	20/12/2019 16:13	22/12/2019 17:00	20/12/2019 16:13	21/12/2019 08:47	16,56	3	49,69	CHI
201912260919	NOVA CRIXAS	05630424	NOVA CRIXAS	20/12/2019 16:13	22/12/2019 17:00	20/12/2019 16:13	21/12/2019 08:47	16,56	3	49,69	CHI
201912260919	UIRAPURU	NA13262667	NOVA CRIXAS	20/12/2019 16:13	22/12/2019 17:00	21/12/2019 00:00	21/12/2019 08:47	8,77	1	8,77	CHI
201912260919	CRIXAS	05630424	NOVA CRIXAS	20/12/2019 16:13	22/12/2019 17:00	20/12/2019 16:13	22/12/2019 15:51	47,64	1	47,64	CHI
201912260919	NOVA CRIXAS	05630424	NOVA CRIXAS	20/12/2019 16:13	22/12/2019 17:00	20/12/2019 16:13	22/12/2019 15:51	47,64	1	47,64	CHI
201912260919	UIRAPURU	05630424	NOVA CRIXAS	20/12/2019 16:13	22/12/2019 17:00	20/12/2019 16:13	22/12/2019 15:51	47,64	6	285,83	CHI
201912260919	MUNDO NOVO DE GOIAS	NA13245196	NOVA CRIXAS	20/12/2019 16:13	22/12/2019 17:00	21/12/2019 08:47	22/12/2019 15:51	31,07	1	31,07	CHI
201912260919	AMARALINA	UP13245193	NOVA CRIXAS	20/12/2019 16:13	22/12/2019 17:00	22/12/2019 16:37	22/12/2019 17:00	0,39	67	25,91	CHI
201912260919	MARA ROSA	UP13245193	NOVA CRIXAS	20/12/2019 16:13	22/12/2019 17:00	22/12/2019 16:37	22/12/2019 17:00	0,39	41	15,85	CHI
201912260919	MUNDO NOVO DE GOIAS	01590204	NOVA CRIXAS	20/12/2019 16:13	22/12/2019 17:00	22/12/2019 16:37	22/12/2019 17:00	0,39	1868	722,29	CHI
201912260919	MUNDO NOVO DE GOIAS	UP13245193	NOVA CRIXAS	20/12/2019 16:13	22/12/2019 17:00	22/12/2019 16:37	22/12/2019 17:00	0,39	819	316,68	CHI
201912260919	NOVA CRIXAS	UP13245193	NOVA CRIXAS	20/12/2019 16:13	22/12/2019 17:00	22/12/2019 16:37	22/12/2019 17:00	0,39	1243	480,63	CHI
201912260919	SANTA TEREZINHA DE GOIAS	UP13245193	NOVA CRIXAS	20/12/2019 16:13	22/12/2019 17:00	22/12/2019 16:37	22/12/2019 17:00	0,39	1	0,39	CHI

201912260919	SAO MIGUEL DO ARAGUAIA	UP13245193	NOVA CRIXAS	20/12/2019 16:13	22/12/2019 17:00	22/12/2019 16:37	22/12/2019 17:00	0,39	21	8,12	CHI
201912260919	UIRAPURU	UP13245193	NOVA CRIXAS	20/12/2019 16:13	22/12/2019 17:00	22/12/2019 16:37	22/12/2019 17:00	0,39	305	117,93	CHI
201912260919	CRIXAS	05630424	NOVA CRIXAS	20/12/2019 16:13	22/12/2019 17:00	22/12/2019 16:41	22/12/2019 17:00	0,32	21	6,66	CHI
201912260919	NOVA CRIXAS	05630424	NOVA CRIXAS	20/12/2019 16:13	22/12/2019 17:00	22/12/2019 16:41	22/12/2019 17:00	0,32	49	15,53	CHI
201912260919	UIRAPURU	05630424	NOVA CRIXAS	20/12/2019 16:13	22/12/2019 17:00	22/12/2019 16:41	22/12/2019 17:00	0,32	6	1,90	CHI
201912148514	CAMPO LIMPO	AN12265111	ANAPOLIS UNIVERSITARIO S2	20/12/2019 16:15	20/12/2019 22:28	20/12/2019 16:15	20/12/2019 22:28	6,21	6	37,27	CHI
201912148517	JARAGUA	JA21146823	JARAGUA	20/12/2019 16:15	20/12/2019 18:40	20/12/2019 16:15	20/12/2019 18:40	2,42	1	2,42	CHI
201912149194	TRINDADE	GC10383754	TRINDADE	20/12/2019 16:15	21/12/2019 23:41	20/12/2019 16:15	20/12/2019 18:23	2,13	28	59,52	CHI
201912149194	TRINDADE	GC10383754	TRINDADE	20/12/2019 16:15	21/12/2019 23:41	20/12/2019 16:15	20/12/2019 19:04	2,82	4	11,26	CHI
201912149194	TRINDADE	GC10383754	TRINDADE	20/12/2019 16:15	21/12/2019 23:41	20/12/2019 19:05	20/12/2019 19:46	0,69	28	19,22	CHI
201912149194	TRINDADE	TR12052787	TRINDADE	20/12/2019 16:15	21/12/2019 23:41	20/12/2019 16:15	21/12/2019 09:33	17,29	288	4978,96	CHI
201912149194	TRINDADE	TR12052787	TRINDADE	20/12/2019 16:15	21/12/2019 23:41	20/12/2019 16:15	21/12/2019 09:33	17,29	57	985,42	CHI
201912149194	TRINDADE	GC10383754	TRINDADE	20/12/2019 16:15	21/12/2019 23:41	20/12/2019 16:15	21/12/2019 11:49	19,56	23	449,97	CHI
201912149194	CAMPESTRE DE GOIAS	GC10383754	TRINDADE	20/12/2019 16:15	21/12/2019 23:41	20/12/2019 16:15	21/12/2019 18:40	26,42	1080	28528,80	CHI
201912149194	CAMPESTRE DE GOIAS	GC10383754	TRINDADE	20/12/2019 16:15	21/12/2019 23:41	20/12/2019 16:15	21/12/2019 18:40	26,42	7	184,91	CHI
201912149194	PALMEIRAS DE GOIAS	GC10383754	TRINDADE	20/12/2019 16:15	21/12/2019 23:41	20/12/2019 16:15	21/12/2019 18:40	26,42	1	26,42	CHI
201912149194	TRINDADE	GC13152194	TRINDADE	20/12/2019 16:15	21/12/2019 23:41	20/12/2019 19:05	21/12/2019 18:40	23,59	4	94,38	CHI
201912149194	CAMPESTRE DE GOIAS	GC10383754	TRINDADE	20/12/2019 16:15	21/12/2019 23:41	20/12/2019 16:15	21/12/2019 20:06	27,85	50	1392,31	CHI
201912149194	SANTA BARBARA DE GOIAS	GC10383754	TRINDADE	20/12/2019 16:15	21/12/2019 23:41	20/12/2019 16:15	21/12/2019 20:06	27,85	11	306,31	CHI
201912149194	TRINDADE	GC10383754	TRINDADE	20/12/2019 16:15	21/12/2019 23:41	20/12/2019 16:15	21/12/2019 20:06	27,85	67	1865,69	CHI
201912149194	CAMPESTRE DE GOIAS	GC12000130LD	TRINDADE	20/12/2019 16:15	21/12/2019 23:41	20/12/2019 16:15	21/12/2019 20:22	28,11	89	2501,84	CHI
201912149194	PALMEIRAS DE GOIAS	GC12000130LD	TRINDADE	20/12/2019 16:15	21/12/2019 23:41	20/12/2019 16:15	21/12/2019 20:22	28,11	13	365,44	CHI
201912149194	CAMPESTRE DE GOIAS	GC12005189	TRINDADE	20/12/2019 16:15	21/12/2019 23:41	20/12/2019 16:15	21/12/2019 20:46	28,52	18	513,29	CHI
201912149194	CAMPESTRE DE GOIAS	GC10383754	TRINDADE	20/12/2019 16:15	21/12/2019 23:41	20/12/2019 16:15	21/12/2019 21:35	29,33	163	4780,02	CHI
201912149194	TRINDADE	GC10383754	TRINDADE	20/12/2019 16:15	21/12/2019 23:41	20/12/2019 16:15	21/12/2019 21:35	29,33	2	58,65	CHI
201912149194	CAMPESTRE DE GOIAS	TR12000108	TRINDADE	20/12/2019 16:15	21/12/2019 23:41	20/12/2019 16:15	21/12/2019 22:05	29,82	3	89,46	CHI
201912149194	TRINDADE	TR12000108	TRINDADE	20/12/2019 16:15	21/12/2019 23:41	20/12/2019 16:15	21/12/2019 22:05	29,82	5	149,11	CHI
201912149194	TRINDADE	TR12043728	TRINDADE	20/12/2019 16:15	21/12/2019 23:41	20/12/2019 16:15	21/12/2019 23:41	31,43	81	2546,10	CHI
201912149263	ARAGARCAS	AG11138468	ARAGARCAS	20/12/2019 16:15	21/12/2019 00:21	20/12/2019 16:15	21/12/2019 00:21	8,09	68	550,40	CHI
201912151037	DAMOLANDIA	IN12014368	INHUMAS S1	20/12/2019 16:15	21/12/2019 04:06	20/12/2019 16:15	21/12/2019 04:06	11,84	60	710,65	CHI
201912151037	INHUMAS	IN12014368	INHUMAS S1	20/12/2019 16:15	21/12/2019 04:06	20/12/2019 16:15	21/12/2019 04:06	11,84	51	604,05	CHI
201912151037	PETROLINA DE GOIAS	IN12014368	INHUMAS S1	20/12/2019 16:15	21/12/2019 04:06	20/12/2019 16:15	21/12/2019 04:06	11,84	5	59,22	CHI
201912148527	SANTO ANTONIO DO DESCOBERTO	10017257717	ALEXANIA	20/12/2019 16:16	20/12/2019 18:00	20/12/2019 16:16	20/12/2019 18:00	1,72	1	1,72	CHI

201912147342	ITABERAI	00880234	ITABERAI S2	20/12/2019 16:17	20/12/2019 23:57	20/12/2019 16:17	20/12/2019 16:26	0,15	312	46,45	CHI
201912147342	ITABERAI	IB16408585	ITABERAI S2	20/12/2019 16:17	20/12/2019 23:57	20/12/2019 16:17	20/12/2019 16:29	0,20	3331	662,50	CHI
201912147342	ITABERAI	IB16407963	ITABERAI S2	20/12/2019 16:17	20/12/2019 23:57	20/12/2019 16:17	20/12/2019 16:50	0,54	377	204,42	CHI
201912147342	ITABERAI	IB16409751	ITABERAI S2	20/12/2019 16:17	20/12/2019 23:57	20/12/2019 16:30	20/12/2019 17:30	1,01	2700	2729,25	CHI
201912147342	ITABERAI	IB10396068	ITABERAI S2	20/12/2019 16:17	20/12/2019 23:57	20/12/2019 16:17	20/12/2019 18:19	2,02	1005	2031,78	CHI
201912147342	ITABERAI	IB10406889	ITABERAI S2	20/12/2019 16:17	20/12/2019 23:57	20/12/2019 16:17	20/12/2019 18:55	2,62	3045	7980,44	CHI
201912147342	ITABERAI	IB16410193	ITABERAI S2	20/12/2019 16:17	20/12/2019 23:57	20/12/2019 16:30	20/12/2019 19:00	2,50	409	1023,07	CHI
201912147342	ITABERAI	IB12267321	ITABERAI S2	20/12/2019 16:17	20/12/2019 23:57	20/12/2019 19:30	20/12/2019 21:48	2,30	178	409,89	CHI
201912147342	ITABERAI	IB13037751	ITABERAI S2	20/12/2019 16:17	20/12/2019 23:57	20/12/2019 16:30	20/12/2019 21:49	5,32	222	1182,09	CHI
201912147342	ITABERAI	IB13410186	ITABERAI S2	20/12/2019 16:17	20/12/2019 23:57	20/12/2019 23:00	20/12/2019 23:06	0,11	409	43,63	CHI
201912147342	ITABERAI	IB10406890	ITABERAI S2	20/12/2019 16:17	20/12/2019 23:57	20/12/2019 23:52	20/12/2019 23:57	0,08	2710	226,59	CHI
201912150680	FAINA	IK12299288	ITAPURANGA	20/12/2019 16:17	21/12/2019 12:07	20/12/2019 16:17	21/12/2019 12:07	19,82	10	198,22	CHI
201912150680	ITAPURANGA	IK12299288	ITAPURANGA	20/12/2019 16:17	21/12/2019 12:07	20/12/2019 16:17	21/12/2019 12:07	19,82	6	118,93	CHI
201912151946	IPORA	IR12112674	IPORA	20/12/2019 16:17	21/12/2019 21:31	20/12/2019 16:17	21/12/2019 21:31	29,22	3	87,65	CHI
201912149106	GOIANIRA	TR32045819	MEIA PONTE	20/12/2019 16:18	21/12/2019 07:16	20/12/2019 16:18	21/12/2019 07:16	14,96	23	344,05	CHI
201912149106	TRINDADE	TR32045819	MEIA PONTE	20/12/2019 16:18	21/12/2019 07:16	20/12/2019 16:18	21/12/2019 07:16	14,96	4	59,83	CHI
201912149345	ITUMBIARA	IT11000122	ITUMBIARA VELHA S1	20/12/2019 16:18	20/12/2019 18:05	20/12/2019 16:18	20/12/2019 18:05	1,78	169	301,43	CHI
201912148565	BELA VISTA DE GOIAS	BV12000046	CEPAIGO S2	20/12/2019 16:19	20/12/2019 18:45	20/12/2019 16:19	20/12/2019 18:45	2,42	22	53,17	CHI
201912151248	ARAGUAPAZ	AZ12299825	GOIAS	20/12/2019 16:19	24/12/2019 12:40	21/12/2019 11:37	21/12/2019 12:20	0,71	4	2,83	CHI
201912151248	ARAGUAPAZ	AZ12223671LD	GOIAS	20/12/2019 16:19	24/12/2019 12:40	20/12/2019 16:19	24/12/2019 12:40	92,35	5	461,73	CHI
201912149390	BELA VISTA DE GOIAS	BV11269852	CEPAIGO S2	20/12/2019 16:19	20/12/2019 19:16	20/12/2019 16:19	20/12/2019 19:16	2,93	8	23,47	CHI
201912147357	EDEALINA	00500224	EDEIA	20/12/2019 16:20	20/12/2019 21:51	20/12/2019 17:04	20/12/2019 18:59	1,91	48	91,89	CHI
201912147357	EDEIA	00500224	EDEIA	20/12/2019 16:20	20/12/2019 21:51	20/12/2019 17:04	20/12/2019 18:59	1,91	1464	2802,75	CHI
201912147357	INDIARA	00500224	EDEIA	20/12/2019 16:20	20/12/2019 21:51	20/12/2019 17:04	20/12/2019 18:59	1,91	6	11,49	CHI
201912147357	ACREUNA	00500214	EDEIA	20/12/2019 16:20	20/12/2019 21:51	20/12/2019 17:04	20/12/2019 18:59	1,91	18	34,43	CHI
201912147357	EDEIA	00500214	EDEIA	20/12/2019 16:20	20/12/2019 21:51	20/12/2019 17:04	20/12/2019 18:59	1,91	2789	5335,51	CHI
201912147357	INDIARA	00500214	EDEIA	20/12/2019 16:20	20/12/2019 21:51	20/12/2019 17:04	20/12/2019 18:59	1,91	31	59,30	CHI
201912147357	EDEALINA	00500414	EDEIA	20/12/2019 16:20	20/12/2019 21:51	20/12/2019 16:20	20/12/2019 19:26	3,09	2	6,18	CHI
201912147357	EDEIA	00500414	EDEIA	20/12/2019 16:20	20/12/2019 21:51	20/12/2019 16:20	20/12/2019 19:26	3,09	20	61,76	CHI
201912147357	CEZARINA	00500414	PONTALINA	20/12/2019 16:20	20/12/2019 21:51	20/12/2019 16:20	20/12/2019 19:26	3,09	4	12,35	CHI
201912147357	EDEALINA	00500414	PONTALINA	20/12/2019 16:20	20/12/2019 21:51	20/12/2019 16:20	20/12/2019 19:26	3,09	1300	4014,11	CHI
201912147357	EDEIA	00500414	PONTALINA	20/12/2019 16:20	20/12/2019 21:51	20/12/2019 16:20	20/12/2019 19:26	3,09	110	339,66	CHI
201912147357	INDIARA	00500414	PONTALINA	20/12/2019 16:20	20/12/2019 21:51	20/12/2019 16:20	20/12/2019 19:26	3,09	2	6,18	CHI

201912147357	PONTALINA	00500414	PONTALINA	20/12/2019 16:20	20/12/2019 21:51	20/12/2019 16:20	20/12/2019 19:26	3,09	11	33,97	CHI
201912147357	EDEIA	00500424	EDEIA	20/12/2019 16:20	20/12/2019 21:51	20/12/2019 16:20	20/12/2019 21:51	5,51	437	2409,08	CHI
201912147357	INDIARA	00500424	EDEIA	20/12/2019 16:20	20/12/2019 21:51	20/12/2019 16:20	20/12/2019 21:51	5,51	14	77,18	CHI
201912148569	NEROPOLIS	NR21066283	NEROPOLIS S2	20/12/2019 16:20	21/12/2019 10:51	20/12/2019 16:20	21/12/2019 10:51	18,51	1	18,51	CHI
201912148801	EDEALINA	EA12232936	PONTALINA	20/12/2019 16:20	21/12/2019 17:04	20/12/2019 16:20	21/12/2019 17:04	24,72	35	865,09	CHI
201912148801	EDEIA	EA12232936	PONTALINA	20/12/2019 16:20	21/12/2019 17:04	20/12/2019 16:20	21/12/2019 17:04	24,72	19	469,62	CHI
201912148801	EDEALINA	EA12232936	PONTALINA	20/12/2019 16:20	21/12/2019 17:04	20/12/2019 16:26	21/12/2019 17:04	24,63	2	49,26	CHI
201912148801	EDEIA	EA12232936	PONTALINA	20/12/2019 16:20	21/12/2019 17:04	20/12/2019 16:26	21/12/2019 17:04	24,63	2	49,26	CHI
201912148578	ITUMBIARA	IT21034454	CACHOEIRA DOURADA	20/12/2019 16:21	20/12/2019 21:59	20/12/2019 16:21	20/12/2019 21:59	5,63	1	5,63	CHI
201912148585	VILA PROPICIO	GE12384169	GOIANESIA S2	20/12/2019 16:21	21/12/2019 12:27	20/12/2019 16:21	21/12/2019 12:27	20,09	3	60,26	CHI
201912148586	CAMPINORTE	CR12101054	CAMPINORTE	20/12/2019 16:21	21/12/2019 12:11	20/12/2019 16:21	21/12/2019 12:11	19,83	1	19,83	CHI
201912148586	CAMPINORTE	CR12101054	CAMPINORTE	20/12/2019 16:21	21/12/2019 12:11	21/12/2019 08:41	21/12/2019 12:11	3,50	5	17,50	CHI
201912150426	TRINDADE	TR11110909	GOYA S2	20/12/2019 16:21	21/12/2019 01:59	20/12/2019 16:21	21/12/2019 01:59	9,62	110	1058,57	CHI
201912150611	JARAGUA	JA12090006	JARAGUA	20/12/2019 16:21	21/12/2019 10:25	20/12/2019 16:21	21/12/2019 10:25	18,05	17	306,90	CHI
201912148593	SANTA FE DE GOIAS	RN12206843	BRITANIA	20/12/2019 16:22	21/12/2019 10:35	20/12/2019 16:22	21/12/2019 10:35	18,21	20	364,23	CHI
201912148595	ITAJA	IJ21191585	ITAJA S2	20/12/2019 16:22	21/12/2019 02:24	20/12/2019 16:22	21/12/2019 02:24	10,03	1	10,03	CHI
201912150442	NOVA VENEZA	NV12111337	INHUMAS S1	20/12/2019 16:22	20/12/2019 19:32	20/12/2019 16:22	20/12/2019 19:32	3,16	18	56,96	CHI
201912151141	TROMBAS	TB12245290	PORANGATU	20/12/2019 16:22	20/12/2019 20:46	20/12/2019 16:22	20/12/2019 20:46	4,39	6	26,32	CHI
201912148625	EDEIA	EA12160409	VICENTINOPOLIS	20/12/2019 16:23	22/12/2019 16:06	20/12/2019 16:23	22/12/2019 16:06	47,71	20	954,29	CHI
201912148615	NOVA VENEZA	NV21010113	INHUMAS S1	20/12/2019 16:24	20/12/2019 18:45	20/12/2019 16:24	20/12/2019 18:45	2,34	2	4,68	CHI
201912150265	TRINDADE	TR11101119	GOYA S2	20/12/2019 16:24	21/12/2019 00:45	20/12/2019 16:24	21/12/2019 00:45	8,35	221	1845,04	CHI
201912150910	GOIATUBA	JV12050285	GOIATUBA S1	20/12/2019 16:24	20/12/2019 22:32	20/12/2019 16:24	20/12/2019 22:32	6,13	17	104,15	CHI
201912150910	JOVIANIA	JV12050285	GOIATUBA S1	20/12/2019 16:24	20/12/2019 22:32	20/12/2019 16:24	20/12/2019 22:32	6,13	3	18,38	CHI
201912150910	VICENTINOPOLIS	JV12050285	GOIATUBA S1	20/12/2019 16:24	20/12/2019 22:32	20/12/2019 16:24	20/12/2019 22:32	6,13	14	85,77	CHI
201912148702	VILA PROPICIO	NP21351210	BARRO ALTO	20/12/2019 16:25	21/12/2019 01:12	20/12/2019 16:25	21/12/2019 01:12	8,77	1	8,77	CHI
201912149084	ANAPOLIS	AN12261182	JUNDIAI S1	20/12/2019 16:25	20/12/2019 19:34	20/12/2019 16:25	20/12/2019 19:34	3,15	149	469,31	CHI
201912149084	GOIANAPOLIS	AN12261182	JUNDIAI S1	20/12/2019 16:25	20/12/2019 19:34	20/12/2019 16:25	20/12/2019 19:34	3,15	9	28,35	CHI
201912149084	LEOPOLDO DE BULHOES	AN12261182	JUNDIAI S1	20/12/2019 16:25	20/12/2019 19:34	20/12/2019 16:25	20/12/2019 19:34	3,15	5	15,75	CHI
201912150506	MONTES CLAROS DE GOIAS	ME12091493	IPORA	20/12/2019 16:25	21/12/2019 03:45	20/12/2019 16:25	21/12/2019 03:45	11,33	89	1008,37	CHI
201912150951	INDIARA	JD12304492	PALMEIRAS	20/12/2019 16:25	21/12/2019 16:08	20/12/2019 16:25	21/12/2019 16:08	23,71	5	118,55	CHI
201912150951	JANDAIA	JD12304492	PALMEIRAS	20/12/2019 16:25	21/12/2019 16:08	20/12/2019 16:25	21/12/2019 16:08	23,71	20	474,18	CHI
201912150951	PALMEIRAS DE GOIAS	JD12304492	PALMEIRAS	20/12/2019 16:25	21/12/2019 16:08	20/12/2019 16:25	21/12/2019 16:08	23,71	38	900,95	CHI
201912151847	JARAGUA	JA11348280	JARAGUA	20/12/2019 16:25	21/12/2019 03:33	20/12/2019 16:25	21/12/2019 03:33	11,13	31	345,11	CHI

201912152505	MINEIROS	MY12034227	PARQUE DAS EMAS	20/12/2019 16:27	20/12/2019 23:55	20/12/2019 16:27	20/12/2019 23:55	7,46	30	223,85	CHI
201912152505	SANTA RITA DO ARAGUAIA	MY12034227	PARQUE DAS EMAS	20/12/2019 16:27	20/12/2019 23:55	20/12/2019 16:27	20/12/2019 23:55	7,46	2	14,92	CHI
201912149209	GOIANIA	GN11271021	XAVANTES	20/12/2019 16:28	20/12/2019 22:01	20/12/2019 16:28	20/12/2019 22:01	5,54	86	476,11	CHI
201912149889	GOIANIA	GN12343252	GOYA S2	20/12/2019 16:28	20/12/2019 20:42	20/12/2019 16:28	20/12/2019 19:50	3,36	226	760,05	CHI
201912149889	GOIANIA	GN11355447	GOYA S2	20/12/2019 16:28	20/12/2019 20:42	20/12/2019 16:28	20/12/2019 20:42	4,23	76	321,48	CHI
201912151184	MATRINCHA	MP12378879	MATRINCHA	20/12/2019 16:28	22/12/2019 11:25	20/12/2019 16:28	22/12/2019 11:25	42,95	4	171,79	CHI
201912159223	JARAGUA	JA21006454	JARAGUA	20/12/2019 16:28	22/12/2019 00:47	20/12/2019 16:28	22/12/2019 00:47	32,31	2	64,63	CHI
201912149158	GOIANIA	GN12001007	GOYA S2	20/12/2019 16:30	20/12/2019 21:56	20/12/2019 16:30	20/12/2019 21:56	5,43	197	1070,15	CHI
201912151324	GOIATUBA	GT12392084	GOIATUBA S2	20/12/2019 16:30	20/12/2019 20:42	20/12/2019 16:30	20/12/2019 20:42	4,19	20	83,70	CHI
201912149057	MORRINHOS	MR21000105	GOIATUBA S1	20/12/2019 16:31	21/12/2019 11:05	20/12/2019 16:31	21/12/2019 11:05	18,56	1	18,56	CHI
201912149065	ANICUNS	AC21167197	FIRMINOPOLIS S2	20/12/2019 16:31	21/12/2019 07:40	20/12/2019 16:31	21/12/2019 07:40	15,14	1	15,14	CHI
201912149301	GOIANIA	GN11100372	XAVANTES	20/12/2019 16:31	20/12/2019 19:04	20/12/2019 16:31	20/12/2019 19:04	2,55	112	285,32	CHI
201912150632	JUSSARA	JR11259754	JUSSARA	20/12/2019 16:31	21/12/2019 02:06	20/12/2019 16:31	21/12/2019 02:06	9,58	33	316,01	CHI
201912149070	BURITI DE GOIAS	CO12000058	FIRMINOPOLIS S2	20/12/2019 16:32	20/12/2019 18:32	20/12/2019 16:32	20/12/2019 18:32	1,99	31	61,61	CHI
201912149070	CORREGO DO OURO	CO12000058	FIRMINOPOLIS S2	20/12/2019 16:32	20/12/2019 18:32	20/12/2019 16:32	20/12/2019 18:32	1,99	141	280,24	CHI
201912149070	FAZENDA NOVA	CO12000058	FIRMINOPOLIS S2	20/12/2019 16:32	20/12/2019 18:32	20/12/2019 16:32	20/12/2019 18:32	1,99	38	75,52	CHI
201912149087	SANTA TEREZA DE GOIAS	SE21061015	MARA ROSA	20/12/2019 16:34	20/12/2019 21:32	20/12/2019 16:34	20/12/2019 21:32	4,96	1	4,96	CHI
201912149102	PALMEIRAS DE GOIAS	PL12398710	PALMEIRAS	20/12/2019 16:35	21/12/2019 07:45	20/12/2019 16:35	21/12/2019 07:45	15,16	21	318,30	CHI
201912147351	SAO LUIS DE MONTES BELOS	SL10394730	SAO LUIZ DOS MONTES BELOS	20/12/2019 16:36	20/12/2019 22:00	20/12/2019 16:36	20/12/2019 17:42	1,11	273	302,20	CHI
201912147351	AURILANDIA	SL13233414	SAO LUIZ DOS MONTES BELOS	20/12/2019 16:36	20/12/2019 22:00	20/12/2019 16:36	20/12/2019 22:00	5,41	32	173,10	CHI
201912147351	CORREGO DO OURO	SL13233414	SAO LUIZ DOS MONTES BELOS	20/12/2019 16:36	20/12/2019 22:00	20/12/2019 16:36	20/12/2019 22:00	5,41	329	1779,71	CHI
201912147351	FIRMINOPOLIS	SL13233414	SAO LUIZ DOS MONTES BELOS	20/12/2019 16:36	20/12/2019 22:00	20/12/2019 16:36	20/12/2019 22:00	5,41	109	589,63	CHI
201912147351	MOIPORA	SL13233414	SAO LUIZ DOS MONTES BELOS	20/12/2019 16:36	20/12/2019 22:00	20/12/2019 16:36	20/12/2019 22:00	5,41	23	124,42	CHI
201912147351	SANCLERLANDIA	SL13233414	SAO LUIZ DOS MONTES BELOS	20/12/2019 16:36	20/12/2019 22:00	20/12/2019 16:36	20/12/2019 22:00	5,41	37	200,15	CHI
201912147351	SAO LUIS DE MONTES BELOS	SL13233414	SAO LUIZ DOS MONTES BELOS	20/12/2019 16:36	20/12/2019 22:00	20/12/2019 16:36	20/12/2019 22:00	5,41	493	2666,86	CHI
201912149116	CATURAI	GR12394652LD	GOIANIRA	20/12/2019 16:36	20/12/2019 23:47	20/12/2019 16:36	20/12/2019 23:47	7,18	100	717,97	CHI
201912149116	GOIANIRA	GR12394652LD	GOIANIRA	20/12/2019 16:36	20/12/2019 23:47	20/12/2019 16:36	20/12/2019 23:47	7,18	28	201,03	CHI
201912149116	INHUMAS	GR12394652LD	GOIANIRA	20/12/2019 16:36	20/12/2019 23:47	20/12/2019 16:36	20/12/2019 23:47	7,18	6	43,08	CHI
201912149116	GOIANIRA	GR12394652LD	GOIANIRA	20/12/2019 16:36	20/12/2019 23:47	20/12/2019 22:18	20/12/2019 23:47	1,49	7	10,41	CHI
201912149414	PIRACANJUBA	PJ12000042RE	PIRACANJUBA	20/12/2019 16:36	21/12/2019 06:54	20/12/2019 16:36	21/12/2019 06:54	14,30	10	142,99	CHI
201912149251	TRINDADE	TR11000039	TRINDADE	20/12/2019 16:37	20/12/2019 22:41	20/12/2019 16:37	20/12/2019 22:41	6,06	171	1035,93	CHI
201912150303	GOIANIA	GN12001548	FERROVIARIO S2	20/12/2019 16:38	20/12/2019 19:52	20/12/2019 16:38	20/12/2019 19:52	3,23	84	271,53	CHI
201912150510	GOIANIA	GN11271020	XAVANTES	20/12/2019 16:38	20/12/2019 22:51	20/12/2019 16:38	20/12/2019 22:51	6,21	109	676,53	CHI

201912149140	ABADIANIA	AA12382362	CORUMBA	20/12/2019 16:39	20/12/2019 21:07	20/12/2019 16:39	20/12/2019 21:07	4,46	13	57,97	CHI
201912150213	GOIANIA	GN11042201	FERROVIARIO S1	20/12/2019 16:39	20/12/2019 21:53	20/12/2019 16:39	20/12/2019 21:53	5,23	167	872,95	CHI
201912149146	TAQUARAL DE GOIAS	I121220199	ITABERAÍ S1	20/12/2019 16:40	21/12/2019 07:00	20/12/2019 16:40	21/12/2019 07:00	14,33	1	14,33	CHI
201912149175	GOIANIA	GN11041124	XAVANTES	20/12/2019 16:40	20/12/2019 19:43	20/12/2019 16:40	20/12/2019 19:43	3,05	193	587,90	CHI
201912149167	CRIXAS	CX21285881	SERRA DO OURO	20/12/2019 16:41	21/12/2019 16:20	20/12/2019 16:41	21/12/2019 16:20	23,65	1	23,65	CHI
201912150962	SANTA ROSA DE GOIAS	SR12000047	INHUMAS S1	20/12/2019 16:41	21/12/2019 20:08	20/12/2019 16:41	21/12/2019 20:08	27,45	52	1427,24	CHI
201912152578	ITABERAÍ	IB11000008	ITABERAÍ S2	20/12/2019 16:42	20/12/2019 23:57	20/12/2019 16:42	20/12/2019 23:57	7,24	142	1027,53	CHI
201912149200	ITABERAÍ	IB21018309	ITABERAÍ S2	20/12/2019 16:44	21/12/2019 10:40	20/12/2019 16:44	21/12/2019 10:40	17,92	1	17,92	CHI
201912150801	GOIANIA	GN12000915	XAVANTES	20/12/2019 16:44	21/12/2019 02:03	20/12/2019 16:44	21/12/2019 02:03	9,31	141	1312,36	CHI
201912152303	MATRINCHA	MP12010442	MOZARLANDIA	20/12/2019 16:44	24/12/2019 17:14	20/12/2019 16:44	21/12/2019 18:23	25,66	1	25,66	CHI
201912152303	MATRINCHA	MP12017420LD	MOZARLANDIA	20/12/2019 16:44	24/12/2019 17:14	20/12/2019 16:44	24/12/2019 17:14	96,51	3	289,52	CHI
201912149202	RIO VERDE	RV21207147	MONTIVIDIU T	20/12/2019 16:45	21/12/2019 08:17	20/12/2019 16:45	21/12/2019 08:17	15,53	1	15,53	CHI
201912149206	JARAGUA	JA11070675	JARAGUA	20/12/2019 16:45	21/12/2019 03:34	20/12/2019 16:45	21/12/2019 03:34	10,81	21	227,03	CHI
201912149208	ABADIANIA	AN11071475	ANAPOLIS UNIVERSITARIO S2	20/12/2019 16:45	20/12/2019 20:19	20/12/2019 16:45	20/12/2019 20:19	3,56	31	110,33	CHI
201912149213	CORREGO DO OURO	CO11095409	FIRMINOPOLIS S2	20/12/2019 16:46	20/12/2019 22:28	20/12/2019 16:46	20/12/2019 22:28	5,70	94	535,38	CHI
201912149214	ITAPURANGA	IK21206798	ITAPURANGA	20/12/2019 16:46	21/12/2019 21:51	20/12/2019 16:46	21/12/2019 21:51	29,07	1	29,07	CHI
201912149237	OUVIDOR	CT21195449	CATALAO S1	20/12/2019 16:46	21/12/2019 15:41	20/12/2019 16:46	21/12/2019 15:41	22,92	1	22,92	CHI
201912149220	SANTA CRUZ DE GOIAS	BC21023187	CRISTIANOPOLIS	20/12/2019 16:47	20/12/2019 20:42	20/12/2019 16:47	20/12/2019 20:42	3,91	1	3,91	CHI
201912149227	CRISTIANOPOLIS	CF21112070	CRISTIANOPOLIS	20/12/2019 16:47	21/12/2019 17:10	20/12/2019 16:47	21/12/2019 17:10	24,37	1	24,37	CHI
201912152218	GOIANIA	GN11271025	XAVANTES	20/12/2019 16:47	20/12/2019 21:12	20/12/2019 16:47	20/12/2019 21:12	4,41	114	502,20	CHI
201912149232	GAMELEIRA DE GOIAS	SV12075872	DAIA S2	20/12/2019 16:48	20/12/2019 19:45	20/12/2019 16:48	20/12/2019 19:45	2,94	2	5,89	CHI
201912150857	ITAPIRAPUA	IU11403047	MATRINCHA	20/12/2019 16:48	21/12/2019 04:28	20/12/2019 16:48	21/12/2019 04:28	11,67	50	583,29	CHI
201912149239	ARUANA	MP21021523	MOZARLANDIA	20/12/2019 16:49	22/12/2019 11:36	20/12/2019 16:49	22/12/2019 11:36	42,78	1	42,78	CHI
201912149240	BOM JESUS DE GOIAS	BJ21305368	BOM JESUS DE GOIAS	20/12/2019 16:49	20/12/2019 20:45	20/12/2019 16:49	20/12/2019 20:45	3,93	1	3,93	CHI
201912151321	ARAGUAPAZ	AZ12070035	GOIAS	20/12/2019 16:49	21/12/2019 08:14	20/12/2019 16:49	21/12/2019 08:14	15,40	6	92,42	CHI
201912149947	ITAPIRAPUA	IU12008889	MATRINCHA	20/12/2019 16:51	21/12/2019 09:05	20/12/2019 16:51	21/12/2019 09:05	16,22	9	145,97	CHI
201912150621	JANDAIA	JD12008638	PALMEIRAS	20/12/2019 16:53	20/12/2019 22:55	20/12/2019 16:53	20/12/2019 22:55	6,02	49	294,91	CHI
201912150621	PALESTINA DE GOIAS	JD12008638	PALMEIRAS	20/12/2019 16:53	20/12/2019 22:55	20/12/2019 16:53	20/12/2019 22:55	6,02	1	6,02	CHI
201912150621	PALMEIRAS DE GOIAS	JD12008638	PALMEIRAS	20/12/2019 16:53	20/12/2019 22:55	20/12/2019 16:53	20/12/2019 22:55	6,02	42	252,78	CHI
201912153380	PALESTINA DE GOIAS	PY12395461	PALESTINA	20/12/2019 16:55	21/12/2019 11:19	20/12/2019 16:55	21/12/2019 11:19	18,39	3	55,16	CHI
201912149270	IVOLANDIA	IV12390185	IPORA	20/12/2019 16:56	21/12/2019 10:57	20/12/2019 16:56	21/12/2019 10:57	18,01	13	234,19	CHI
201912149273	ARUANA	10006636193	ARUANA	20/12/2019 16:56	21/12/2019 07:53	20/12/2019 16:56	21/12/2019 07:53	14,94	1	14,94	CHI
201912149297	ANAPOLIS	AN10383654	ANAPOLIS UNIVERSITARIO S2	20/12/2019 16:56	20/12/2019 18:42	20/12/2019 16:56	20/12/2019 18:42	1,76	5884	10377,09	CHI

201912149281	SAO MIGUEL DO ARAGUAIA	SM11166514	SAO MIGUEL DO ARAGUAIA	20/12/2019 16:57	20/12/2019 20:00	20/12/2019 16:57	20/12/2019 20:00	3,05	18	54,99	CHI
201912149287	PARAUNA	PU12081329	PARAUNA	20/12/2019 16:57	20/12/2019 20:02	20/12/2019 16:57	20/12/2019 20:02	3,08	64	196,84	CHI
201912149291	ALEXANIA	2790004840	CORUMBA	20/12/2019 16:57	21/12/2019 07:53	20/12/2019 16:57	21/12/2019 07:53	14,92	1	14,92	CHI
201912149292	ITABERAI	IB12336324	ITABERAI S2	20/12/2019 16:57	21/12/2019 20:55	20/12/2019 16:57	21/12/2019 20:55	27,95	1	27,95	CHI
201912149376	GOIANIA	GN11196288	XAVANTES	20/12/2019 16:57	21/12/2019 04:05	20/12/2019 16:57	21/12/2019 04:05	11,13	130	1446,36	CHI
201912150543	ACREUNA	EU12246749	ACREUNA	20/12/2019 16:57	22/12/2019 19:55	20/12/2019 16:57	21/12/2019 13:08	20,17	3	60,50	CHI
201912150543	ACREUNA	EU12246749	ACREUNA	20/12/2019 16:57	22/12/2019 19:55	20/12/2019 16:57	22/12/2019 19:55	50,96	8	407,65	CHI
201912150543	EDEIA	EU12246749	ACREUNA	20/12/2019 16:57	22/12/2019 19:55	20/12/2019 16:57	22/12/2019 19:55	50,96	13	662,44	CHI
201912150543	TURVANIA	EU12246749	ACREUNA	20/12/2019 16:57	22/12/2019 19:55	20/12/2019 16:57	22/12/2019 19:55	50,96	1	50,96	CHI
201912150543	TURVELANDIA	EU12246749	ACREUNA	20/12/2019 16:57	22/12/2019 19:55	20/12/2019 16:57	22/12/2019 19:55	50,96	25	1273,92	CHI
201912151665	JARAGUA	JA12000236	JARAGUA	20/12/2019 16:57	20/12/2019 23:24	20/12/2019 16:57	20/12/2019 23:24	6,46	26	167,90	CHI
201912149299	ITAPURANGA	IK12364715	ITAPURANGA	20/12/2019 16:58	22/12/2019 18:35	20/12/2019 16:58	22/12/2019 18:35	49,62	4	198,50	CHI
201912149893	GOIANIA	GN11002726	MEIA PONTE	20/12/2019 16:58	20/12/2019 19:55	20/12/2019 16:58	20/12/2019 19:55	2,95	224	660,74	CHI
201912150781	JANDAIA	JD12005438	PALMEIRAS	20/12/2019 16:58	21/12/2019 09:15	20/12/2019 16:58	21/12/2019 09:15	16,27	55	894,96	CHI
201912150781	PALMEIRAS DE GOIAS	JD12005438	PALMEIRAS	20/12/2019 16:58	21/12/2019 09:15	20/12/2019 16:58	21/12/2019 09:15	16,27	8	130,18	CHI
201912150781	PALMINOPOLIS	JD12005438	PALMEIRAS	20/12/2019 16:58	21/12/2019 09:15	20/12/2019 16:58	21/12/2019 09:15	16,27	14	227,81	CHI
201912152620	JATAI	AW12200790	CACHOEIRA ALTA	20/12/2019 16:58	21/12/2019 16:19	20/12/2019 16:58	21/12/2019 16:19	23,34	3	70,03	CHI
201912149322	CATALAO	10008266920	CATALAO S2	20/12/2019 16:59	21/12/2019 07:11	20/12/2019 16:59	21/12/2019 07:11	14,19	1	14,19	CHI
201912149324	JANDAIA	JD12391431	PALMEIRAS	20/12/2019 16:59	21/12/2019 08:16	20/12/2019 16:59	21/12/2019 08:16	15,27	8	122,15	CHI
201912150454	NEROPOLIS	NR12329594	NEROPOLIS S2	20/12/2019 16:59	21/12/2019 01:50	20/12/2019 16:59	21/12/2019 01:50	8,86	1040	9214,69	CHI
201912150686	ITABERAI	IB12401037	ITABERAI S1	20/12/2019 16:59	21/12/2019 09:29	20/12/2019 16:59	21/12/2019 09:29	16,49	5	82,46	CHI
201912150924	GUAPO	GC12000274	GUAPO S1	20/12/2019 16:59	21/12/2019 09:57	20/12/2019 16:59	21/12/2019 09:57	16,96	38	644,33	CHI
201912150924	TRINDADE	GC12000274	GUAPO S1	20/12/2019 16:59	21/12/2019 09:57	20/12/2019 16:59	21/12/2019 09:57	16,96	37	627,38	CHI
201912149336	ORIZONA	OZ11202891	PIRES DO RIO S2	20/12/2019 17:00	21/12/2019 07:09	20/12/2019 17:00	21/12/2019 07:09	14,14	9	127,28	CHI
201912149340	AMERICANO DO BRASIL	1410015900	ANICUNS	20/12/2019 17:00	21/12/2019 08:47	20/12/2019 17:00	21/12/2019 08:47	15,77	1	15,77	CHI
201912149851	JARAGUA	JA12388858	SAO FRANCISCO DE GOIAS	20/12/2019 17:00	21/12/2019 09:36	20/12/2019 17:00	21/12/2019 09:36	16,59	39	646,99	CHI
201912150631	ITAPIRAPUA	IU11000005	MATRINCHA	20/12/2019 17:00	21/12/2019 09:37	20/12/2019 17:00	21/12/2019 09:37	16,60	90	1494,30	CHI
201912150981	ABADIA DE GOIAS	TR12391385	GUAPO S1	20/12/2019 17:00	21/12/2019 01:28	20/12/2019 17:00	21/12/2019 01:28	8,45	106	895,82	CHI
201912150981	GUAPO	TR12391385	GUAPO S1	20/12/2019 17:00	21/12/2019 01:28	20/12/2019 17:00	21/12/2019 01:28	8,45	4	33,80	CHI
201912151951	CORREGO DO OURO	IS13349695	IPORA	20/12/2019 17:00	20/12/2019 22:40	20/12/2019 17:00	20/12/2019 22:27	5,46	3	16,37	CHI
201912151951	FAZENDA NOVA	IS13349695	IPORA	20/12/2019 17:00	20/12/2019 22:40	20/12/2019 17:00	20/12/2019 22:27	5,46	151	823,96	CHI
201912151951	ISRAELANDIA	IS13349695	IPORA	20/12/2019 17:00	20/12/2019 22:40	20/12/2019 17:00	20/12/2019 22:27	5,46	105	572,95	CHI
201912151951	CORREGO DO OURO	IS13349695	IPORA	20/12/2019 17:00	20/12/2019 22:40	20/12/2019 22:28	20/12/2019 22:40	0,20	3	0,60	CHI

201912151951	FAZENDA NOVA	IS13349695	IPORA	20/12/2019 17:00	20/12/2019 22:40	20/12/2019 22:28	20/12/2019 22:40	0,20	152	30,44	CHI
201912151951	ISRAELANDIA	IS13349695	IPORA	20/12/2019 17:00	20/12/2019 22:40	20/12/2019 22:28	20/12/2019 22:40	0,20	105	21,03	CHI
201912154760	GOIAS	GS12183182	GOIAS	20/12/2019 17:00	21/12/2019 11:42	20/12/2019 17:00	21/12/2019 11:42	18,69	13	242,99	CHI
201912149365	SAO MIGUEL DO ARAGUAIA	SM12390371	SAO MIGUEL DO ARAGUAIA	20/12/2019 17:01	21/12/2019 10:24	20/12/2019 17:01	21/12/2019 10:24	17,37	2	34,74	CHI
201912149391	TRINDADE	390075220	GOIANIRA	20/12/2019 17:03	21/12/2019 09:04	20/12/2019 17:03	21/12/2019 09:04	16,01	1	16,01	CHI
201912150838	EDEALINA	ED11000002	PONTALINA	20/12/2019 17:03	21/12/2019 10:30	20/12/2019 17:03	21/12/2019 10:30	17,44	195	3399,83	CHI
201912149409	GOIANIA	16381040	MEIA PONTE	20/12/2019 17:04	20/12/2019 19:39	20/12/2019 17:04	20/12/2019 19:39	2,58	1	2,58	CHI
201912149412	GOIANIA	11902401	GOYA S1	20/12/2019 17:04	20/12/2019 18:34	20/12/2019 17:04	20/12/2019 18:34	1,49	1	1,49	CHI
201912150475	GOIANIA	GN11144699	XAVANTES	20/12/2019 17:04	20/12/2019 22:43	20/12/2019 17:04	20/12/2019 22:43	5,65	138	779,20	CHI
201912149429	VICENTINOPOLIS	VI12218237	VICENTINOPOLIS	20/12/2019 17:05	21/12/2019 07:08	20/12/2019 17:05	21/12/2019 06:49	13,72	1	13,72	CHI
201912149429	VICENTINOPOLIS	VI12218199	VICENTINOPOLIS	20/12/2019 17:05	21/12/2019 07:08	20/12/2019 17:05	21/12/2019 07:08	14,04	5	70,22	CHI
201912149805	HIDROLANDIA	HD11006281	ANHANGUERA	20/12/2019 17:06	20/12/2019 18:37	20/12/2019 17:06	20/12/2019 18:37	1,52	47	71,37	CHI
201912150877	FAZENDA NOVA	FN12220464	JUSSARA	20/12/2019 17:07	21/12/2019 16:38	20/12/2019 17:07	21/12/2019 16:38	23,50	29	681,54	CHI
201912149831	OUVIDOR	IO21037563	CATALAO S1	20/12/2019 17:08	20/12/2019 19:15	20/12/2019 17:08	20/12/2019 19:15	2,10	1	2,10	CHI
201912150487	AURILANDIA	CG12391407	FIRMINOPOLIS S2	20/12/2019 17:08	21/12/2019 11:44	20/12/2019 17:08	21/12/2019 00:13	7,08	2	14,17	CHI
201912150487	CACHOEIRA DE GOIAS	CG12391407	FIRMINOPOLIS S2	20/12/2019 17:08	21/12/2019 11:44	20/12/2019 17:08	21/12/2019 00:13	7,08	30	212,53	CHI
201912150487	PARAUNA	CG12391407	FIRMINOPOLIS S2	20/12/2019 17:08	21/12/2019 11:44	20/12/2019 17:08	21/12/2019 00:13	7,08	31	219,61	CHI
201912150487	CACHOEIRA DE GOIAS	CG12391407	FIRMINOPOLIS S2	20/12/2019 17:08	21/12/2019 11:44	21/12/2019 00:14	21/12/2019 09:46	9,53	19	181,14	CHI
201912150487	AURILANDIA	CG12391526	FIRMINOPOLIS S2	20/12/2019 17:08	21/12/2019 11:44	21/12/2019 00:14	21/12/2019 11:15	11,02	2	22,03	CHI
201912150487	CACHOEIRA DE GOIAS	CG12391526	FIRMINOPOLIS S2	20/12/2019 17:08	21/12/2019 11:44	21/12/2019 00:14	21/12/2019 11:15	11,02	11	121,19	CHI
201912150487	PARAUNA	CG12391526	FIRMINOPOLIS S2	20/12/2019 17:08	21/12/2019 11:44	21/12/2019 00:14	21/12/2019 11:15	11,02	32	352,54	CHI
201912150487	CACHOEIRA DE GOIAS	CG12391407	FIRMINOPOLIS S2	20/12/2019 17:08	21/12/2019 11:44	20/12/2019 17:08	21/12/2019 11:44	18,59	36	669,10	CHI
201912150390	GOIANIA	GN11214755	MEIA PONTE	20/12/2019 17:09	20/12/2019 20:00	20/12/2019 17:09	20/12/2019 20:00	2,84	213	605,04	CHI
201912150610	VICENTINOPOLIS	VI12047283	VICENTINOPOLIS	20/12/2019 17:10	22/12/2019 10:27	20/12/2019 17:10	22/12/2019 10:27	41,28	5	206,38	CHI
201912150828	CORREGO DO OURO	CO11000049	FIRMINOPOLIS S2	20/12/2019 17:12	20/12/2019 23:20	20/12/2019 17:12	20/12/2019 23:20	6,13	126	771,96	CHI
201912149877	RIO VERDE	RV12172877	CABRIUVA S2	20/12/2019 17:13	21/12/2019 10:35	20/12/2019 17:13	21/12/2019 10:35	17,36	12	208,29	CHI
201912150574	SAO LUIS DE MONTES BELOS	SL11158901	SAO LUIZ DOS MONTES BELOS	20/12/2019 17:13	21/12/2019 03:41	20/12/2019 17:13	21/12/2019 03:41	10,46	195	2039,05	CHI
201912149918	CACU	IM12371217	CACHOEIRA ALTA	20/12/2019 17:15	21/12/2019 09:50	20/12/2019 17:15	21/12/2019 09:50	16,57	31	513,74	CHI
201912149918	ITARUMA	IM12371217	CACHOEIRA ALTA	20/12/2019 17:15	21/12/2019 09:50	20/12/2019 17:15	21/12/2019 09:50	16,57	8	132,58	CHI
201912149939	SANTA TEREZINHA DE GOIAS	SG12316982	SANTA TEREZINHA	20/12/2019 17:16	21/12/2019 11:09	20/12/2019 17:16	21/12/2019 11:09	17,88	1	17,88	CHI
201912150019	INDIARA	IY12323655	EDEIA	20/12/2019 17:17	21/12/2019 07:48	20/12/2019 17:17	21/12/2019 07:48	14,50	3	43,50	CHI
201912150775	GUAPO	GA11251616	GUAPO S1	20/12/2019 17:17	21/12/2019 05:35	20/12/2019 17:17	21/12/2019 05:35	12,30	159	1956,05	CHI
201912150984	GOIANIRA	GR11209014	GOIANIRA	20/12/2019 17:17	20/12/2019 22:21	20/12/2019 17:17	20/12/2019 22:21	5,06	96	486,08	CHI

201912151231	TRINDADE	TR12095985	MEIA PONTE	20/12/2019 17:17	20/12/2019 23:51	20/12/2019 17:17	20/12/2019 23:51	6,55	353	2313,52	CHI
201912147369	FIRMINOPOLIS	00490224	FIRMINOPOLIS S1	20/12/2019 17:19	20/12/2019 23:29	20/12/2019 17:19	20/12/2019 23:14	5,91	28	165,60	CHI
201912147369	SAO LUIS DE MONTES BELOS	00490224	FIRMINOPOLIS S1	20/12/2019 17:19	20/12/2019 23:29	20/12/2019 17:19	20/12/2019 23:14	5,91	24	141,95	CHI
201912147369	SAO LUIS DE MONTES BELOS	SL13194204	FIRMINOPOLIS S1	20/12/2019 17:19	20/12/2019 23:29	20/12/2019 17:19	20/12/2019 23:20	6,01	21	126,30	CHI
201912147369	FIRMINOPOLIS	00490224	FIRMINOPOLIS S1	20/12/2019 17:19	20/12/2019 23:29	20/12/2019 23:20	20/12/2019 23:29	0,15	28	4,21	CHI
201912147369	SAO LUIS DE MONTES BELOS	00490224	FIRMINOPOLIS S1	20/12/2019 17:19	20/12/2019 23:29	20/12/2019 23:20	20/12/2019 23:29	0,15	24	3,61	CHI
201912150458	GOIANIA	GN12057443	GOYA S2	20/12/2019 17:19	20/12/2019 18:26	20/12/2019 17:19	20/12/2019 18:26	1,10	125	137,71	CHI
201912150845	TRINDADE	TR11000016	TRINDADE	20/12/2019 17:20	20/12/2019 23:32	20/12/2019 17:20	20/12/2019 23:32	6,18	53	327,73	CHI
201912150685	ITABERAI	IB12310600	ITABERAI S2	20/12/2019 17:21	21/12/2019 07:13	20/12/2019 17:21	21/12/2019 07:13	13,86	77	1067,50	CHI
201912150291	PIRACANJUBA	PJ21360115	PIRACANJUBA	20/12/2019 17:22	23/12/2019 17:26	20/12/2019 17:22	23/12/2019 17:26	72,05	1	72,05	CHI
201912151820	ARAGOIANIA	AO12340604	GUAPO S2	20/12/2019 17:22	21/12/2019 09:59	20/12/2019 17:22	21/12/2019 09:59	16,61	41	681,09	CHI
201912152501	CACHOEIRA ALTA	CA12041724	CACHOEIRA ALTA	20/12/2019 17:22	21/12/2019 13:15	20/12/2019 17:22	21/12/2019 13:15	19,87	8	158,95	CHI
201912152501	RIO VERDE	CA12041724	CACHOEIRA ALTA	20/12/2019 17:22	21/12/2019 13:15	20/12/2019 17:22	21/12/2019 13:15	19,87	6	119,21	CHI
201912150297	GOIANIRA	GR21016182	GOIANIRA	20/12/2019 17:23	21/12/2019 12:08	20/12/2019 17:23	21/12/2019 12:08	18,75	1	18,75	CHI
201912150724	TRINDADE	TR12193067	GOYA S1	20/12/2019 17:24	21/12/2019 15:46	20/12/2019 17:24	21/12/2019 15:46	22,36	33	737,82	CHI
201912150349	HIDROLANDIA	HD12000154	CEPAIGO S2	20/12/2019 17:25	20/12/2019 20:37	20/12/2019 17:25	20/12/2019 20:37	3,19	11	35,06	CHI
201912150351	SAO MIGUEL DO PASSA QUATRO	SV21137334	BELA VISTA S2	20/12/2019 17:25	20/12/2019 22:08	20/12/2019 17:25	20/12/2019 22:08	4,70	1	4,70	CHI
201912150354	PIRACANJUBA	PJ21372721	PIRACANJUBA	20/12/2019 17:26	21/12/2019 11:00	20/12/2019 17:26	21/12/2019 11:00	17,56	1	17,56	CHI
201912152279	PILAR DE GOIAS	IW12330108	ITAPACI	20/12/2019 17:26	21/12/2019 02:04	20/12/2019 17:26	21/12/2019 02:04	8,63	17	146,66	CHI
201912150376	GOIANIA	GN21221753	AEROPORTO S1	20/12/2019 17:27	20/12/2019 21:31	20/12/2019 17:27	20/12/2019 21:31	4,06	1	4,06	CHI
201912150379	HIDROLANDIA	VJ21235143	GUAPO S2	20/12/2019 17:27	21/12/2019 12:06	20/12/2019 17:27	21/12/2019 12:06	18,64	1	18,64	CHI
201912150594	TAQUARAL DE GOIAS	TQ12025600	ITABERAI S1	20/12/2019 17:27	21/12/2019 07:58	20/12/2019 17:27	21/12/2019 07:58	14,51	9	130,55	CHI
201912150393	NOVA CRIXAS	NA12349203	NOVA CRIXAS	20/12/2019 17:28	21/12/2019 19:10	20/12/2019 17:28	21/12/2019 19:10	25,69	4	102,76	CHI
201912151019	ITABERAI	IB11037763	ITABERAI S2	20/12/2019 17:28	21/12/2019 07:08	20/12/2019 17:28	21/12/2019 07:08	13,66	55	751,39	CHI
201912150503	PALMEIRAS DE GOIAS	PL12277480	PALMEIRAS	20/12/2019 17:29	21/12/2019 09:18	20/12/2019 17:29	21/12/2019 09:18	15,81	19	300,38	CHI
201912150516	ACREUNA	TD12025737	RIO DOS BOIS	20/12/2019 17:29	20/12/2019 23:15	20/12/2019 17:29	20/12/2019 23:15	5,75	24	138,06	CHI
201912150516	SANTA HELENA DE GOIAS	TD12025737	RIO DOS BOIS	20/12/2019 17:29	20/12/2019 23:15	20/12/2019 17:29	20/12/2019 23:15	5,75	18	103,54	CHI
201912150516	TURVELANDIA	TD12025737	RIO DOS BOIS	20/12/2019 17:29	20/12/2019 23:15	20/12/2019 17:29	20/12/2019 23:15	5,75	66	379,66	CHI
201912150739	GOIANAPOLIS	GN12000928	GOIANIA LESTE S3	20/12/2019 17:29	20/12/2019 21:23	20/12/2019 17:29	20/12/2019 21:23	3,90	10	39,00	CHI
201912150739	GOIANIA	GN12000928	GOIANIA LESTE S3	20/12/2019 17:29	20/12/2019 21:23	20/12/2019 17:29	20/12/2019 21:23	3,90	3	11,70	CHI
201912151388	ISRAELANDIA	IS12108448	IPORA	20/12/2019 17:29	21/12/2019 17:35	20/12/2019 17:29	21/12/2019 17:35	24,09	13	313,21	CHI
201912151388	JAUPACI	IS12108448	IPORA	20/12/2019 17:29	21/12/2019 17:35	20/12/2019 17:29	21/12/2019 17:35	24,09	3	72,28	CHI
201912150424	AVELINOPOLIS	AV12054063	ANICUNS	20/12/2019 17:30	20/12/2019 19:19	20/12/2019 17:30	20/12/2019 19:19	1,81	2	3,62	CHI

201912150425	SAO MIGUEL DO ARAGUAIA	SM21147673	SAO MIGUEL DO ARAGUAIA	20/12/2019 17:31	21/12/2019 13:40	20/12/2019 17:31	21/12/2019 13:40	20,15	1	20,15	CHI
201912150440	ITUMBIARA	IT12037085	CACHOEIRA DOURADA	20/12/2019 17:31	21/12/2019 15:19	20/12/2019 17:31	21/12/2019 15:19	21,79	7	152,52	CHI
201912150443	GOIAS	GS12206944	ITABERAÍ S1	20/12/2019 17:31	20/12/2019 22:07	20/12/2019 17:31	20/12/2019 22:07	4,58	1	4,58	CHI
201912152065	AMERICANO DO BRASIL	KB11215302	ANICUNS	20/12/2019 17:31	21/12/2019 07:08	20/12/2019 17:31	21/12/2019 07:08	13,61	144	1959,32	CHI
201912151328	GOIANIA	GN11275008	GOYA S1	20/12/2019 17:32	20/12/2019 23:25	20/12/2019 17:32	20/12/2019 23:25	5,88	117	687,67	CHI
201912150459	GOIANIA	GN11001997	AEROPORTO S2	20/12/2019 17:33	20/12/2019 19:48	20/12/2019 17:33	20/12/2019 19:48	2,25	104	233,62	CHI
201912150460	CATALAO	10014047835	CATALAO S2	20/12/2019 17:33	20/12/2019 20:08	20/12/2019 17:33	20/12/2019 20:08	2,58	1	2,58	CHI
201912150479	MAIRIPOTABA	MI21025411	PONTALINA	20/12/2019 17:34	23/12/2019 15:00	20/12/2019 17:34	23/12/2019 15:00	69,43	1	69,43	CHI
201912150747	ARACU	AR12019598	ARACU	20/12/2019 17:34	21/12/2019 01:25	20/12/2019 17:34	21/12/2019 01:25	7,84	7	54,86	CHI
201912150747	ITABERAÍ	AR12019598	ARACU	20/12/2019 17:34	21/12/2019 01:25	20/12/2019 17:34	21/12/2019 01:25	7,84	12	94,05	CHI
201912146008	FAINA	FC12147794	GOIAS	20/12/2019 17:36	25/12/2019 09:56	20/12/2019 17:36	21/12/2019 13:27	19,85	32	635,29	CHI
201912146008	FAINA	FC12147794	GOIAS	20/12/2019 17:36	25/12/2019 09:56	21/12/2019 13:43	22/12/2019 15:38	25,91	5	129,56	CHI
201912146008	FAINA	FC12147794	GOIAS	20/12/2019 17:36	25/12/2019 09:56	20/12/2019 17:36	22/12/2019 15:57	46,35	21	973,43	CHI
201912146008	FAINA	6090180	GOIAS	20/12/2019 17:36	25/12/2019 09:56	21/12/2019 13:43	23/12/2019 17:33	51,83	11	570,16	CHI
201912146008	FAINA	6090180	GOIAS	20/12/2019 17:36	25/12/2019 09:56	21/12/2019 13:43	24/12/2019 18:30	76,79	8	614,30	CHI
201912146008	FAINA	FC12249358LD	GOIAS	20/12/2019 17:36	25/12/2019 09:56	21/12/2019 13:43	25/12/2019 09:56	92,21	8	737,69	CHI
201912147382	RIO VERDE	MV10400640	MONTIVIDIU T	20/12/2019 17:36	21/12/2019 00:22	20/12/2019 17:38	20/12/2019 20:35	2,96	9	26,65	CHI
201912147382	CAIAPONIA	MV13305650	MONTIVIDIU T	20/12/2019 17:36	21/12/2019 00:22	20/12/2019 17:38	20/12/2019 22:43	5,09	29	147,71	CHI
201912147382	MONTIVIDIU	MV13305650	MONTIVIDIU T	20/12/2019 17:36	21/12/2019 00:22	20/12/2019 17:38	20/12/2019 22:43	5,09	51	259,77	CHI
201912147382	RIO VERDE	MV13305650	MONTIVIDIU T	20/12/2019 17:36	21/12/2019 00:22	20/12/2019 17:38	20/12/2019 22:43	5,09	30	152,81	CHI
201912147382	RIO VERDE	MV10400640	MONTIVIDIU T	20/12/2019 17:36	21/12/2019 00:22	20/12/2019 22:43	20/12/2019 23:43	0,99	9	8,93	CHI
201912147382	MONTIVIDIU	RV13305712	MONTIVIDIU T	20/12/2019 17:36	21/12/2019 00:22	20/12/2019 17:38	21/12/2019 00:22	6,74	5	33,69	CHI
201912147382	RIO VERDE	RV13305712	MONTIVIDIU T	20/12/2019 17:36	21/12/2019 00:22	20/12/2019 17:38	21/12/2019 00:22	6,74	11	74,12	CHI
201912150537	GOIANIA	11329002	XAVANTES	20/12/2019 17:38	21/12/2019 00:30	20/12/2019 17:38	21/12/2019 00:30	6,86	1	6,86	CHI
201912150544	APARECIDA DE GOIANIA	200186140	INDEPENDENCIA S1	20/12/2019 17:38	20/12/2019 20:01	20/12/2019 17:38	20/12/2019 20:01	2,37	1	2,37	CHI
201912150589	GOIAS	GS12217745	MATRINCHA	20/12/2019 17:38	21/12/2019 19:09	20/12/2019 17:38	21/12/2019 19:09	25,51	3	76,54	CHI
201912150901	GUAPO	GA11347762	GUAPO S1	20/12/2019 17:38	21/12/2019 03:47	20/12/2019 17:38	21/12/2019 03:47	10,15	149	1512,10	CHI
201912150869	CACU	CC12000085	CACHOEIRA ALTA	20/12/2019 17:39	21/12/2019 12:15	20/12/2019 17:39	21/12/2019 12:15	18,59	271	5038,42	CHI
201912152282	GOIANIRA	GR12395532	GOIANIRA	20/12/2019 17:39	20/12/2019 18:00	20/12/2019 17:39	20/12/2019 18:00	0,34	44	15,13	CHI
201912152282	TRINDADE	GR12395532	GOIANIRA	20/12/2019 17:39	20/12/2019 18:00	20/12/2019 17:39	20/12/2019 18:00	0,34	11	3,78	CHI
201912150571	MORRO AGUDO DE GOIAS	MS12335823	ITAPURANGA	20/12/2019 17:41	22/12/2019 14:18	20/12/2019 17:41	22/12/2019 14:18	44,61	2	89,22	CHI
201912150974	SAO MIGUEL DO ARAGUAIA	SM12332466	SAO MIGUEL DO ARAGUAIA	20/12/2019 17:41	21/12/2019 00:23	20/12/2019 17:41	21/12/2019 00:23	6,68	16	106,94	CHI
201912150656	SANTA FE DE GOIAS	RN21142926	BRITANIA	20/12/2019 17:48	23/12/2019 07:55	20/12/2019 17:48	23/12/2019 07:55	62,11	1	62,11	CHI

201912150661	GOIANIA	12555666	ATLANTICO S3	20/12/2019 17:48	20/12/2019 20:49	20/12/2019 17:48	20/12/2019 20:49	3,00	1	3,00	CHI
201912150668	RIO VERDE	630469854	CABRIUVA S1	20/12/2019 17:49	21/12/2019 16:18	20/12/2019 17:49	21/12/2019 16:18	22,49	1	22,49	CHI
201912151054	GUAPO	GA11048121	GUAPO S1	20/12/2019 17:49	21/12/2019 02:44	20/12/2019 17:49	21/12/2019 02:44	8,91	68	606,03	CHI
201912151066	BRITANIA	IU12025065	MATRINCHA	20/12/2019 17:52	21/12/2019 10:13	20/12/2019 17:52	21/12/2019 10:13	16,34	6	98,03	CHI
201912151066	ITAPIRAPUA	IU12025065	MATRINCHA	20/12/2019 17:52	21/12/2019 10:13	20/12/2019 17:52	21/12/2019 10:13	16,34	15	245,07	CHI
201912150719	APARECIDA DE GOIANIA	200484436	INDEPENDENCIA S2	20/12/2019 17:53	20/12/2019 19:57	20/12/2019 17:53	20/12/2019 19:57	2,05	1	2,05	CHI
201912150833	GOIANIA	GN11002595	CAMPINAS S2	20/12/2019 17:53	20/12/2019 20:46	20/12/2019 17:53	20/12/2019 20:46	2,88	154	443,69	CHI
201912151645	ANICUNS	AC12299011	FIRMINOPOLIS S2	20/12/2019 17:53	21/12/2019 08:38	20/12/2019 17:53	21/12/2019 08:38	14,74	10	147,42	CHI
201912151864	ANICUNS	AC12000046	ANICUNS	20/12/2019 17:54	21/12/2019 11:31	20/12/2019 17:54	21/12/2019 11:31	17,60	7	123,23	CHI
201912150726	GOIANIA	15016407	MEIA PONTE	20/12/2019 17:55	20/12/2019 21:42	20/12/2019 17:55	20/12/2019 21:42	3,78	1	3,78	CHI
201912150727	GUAPO	GA21343649	GUAPO S1	20/12/2019 17:55	21/12/2019 12:57	20/12/2019 17:55	21/12/2019 12:57	19,03	1	19,03	CHI
201912152677	RIO VERDE	RV12189207	CABRIUVA S2	20/12/2019 17:56	21/12/2019 00:00	20/12/2019 17:56	21/12/2019 00:00	6,05	4	24,21	CHI
201912150771	HIDROLANDIA	HD12138931	INDEPENDENCIA S1	20/12/2019 17:58	21/12/2019 10:12	20/12/2019 17:58	21/12/2019 10:12	16,23	15	243,52	CHI
201912150763	MAURILANDIA	SH13271228	SANTA HELENA S1	20/12/2019 17:59	20/12/2019 21:18	20/12/2019 17:59	20/12/2019 21:18	3,32	28	92,84	CHI
201912150763	MAURILANDIA	SH13271228	SANTA HELENA S1	20/12/2019 17:59	20/12/2019 21:18	20/12/2019 17:59	20/12/2019 21:18	3,32	4	13,26	CHI
201912150763	QUIRINOPOLIS	SH13271228	SANTA HELENA S1	20/12/2019 17:59	20/12/2019 21:18	20/12/2019 17:59	20/12/2019 21:18	3,32	9	29,84	CHI
201912150763	QUIRINOPOLIS	SH13271228	SANTA HELENA S1	20/12/2019 17:59	20/12/2019 21:18	20/12/2019 17:59	20/12/2019 21:18	3,32	4	13,26	CHI
201912150763	RIO VERDE	SH13271228	SANTA HELENA S1	20/12/2019 17:59	20/12/2019 21:18	20/12/2019 17:59	20/12/2019 21:18	3,32	410	1359,38	CHI
201912150763	RIO VERDE	SH13271228	SANTA HELENA S1	20/12/2019 17:59	20/12/2019 21:18	20/12/2019 17:59	20/12/2019 21:18	3,32	235	779,16	CHI
201912150763	RIO VERDE	SH13271228	SANTA HELENA S1	20/12/2019 17:59	20/12/2019 21:18	20/12/2019 17:59	20/12/2019 21:18	3,32	649	2151,80	CHI
201912150763	RIO VERDE	SH13271228	SANTA HELENA S1	20/12/2019 17:59	20/12/2019 21:18	20/12/2019 17:59	20/12/2019 21:18	3,32	12	39,79	CHI
201912150763	RIO VERDE	SH13271228	SANTA HELENA S1	20/12/2019 17:59	20/12/2019 21:18	20/12/2019 17:59	20/12/2019 21:18	3,32	1	3,32	CHI
201912150763	SANTA HELENA DE GOIAS	SH13271228	SANTA HELENA S1	20/12/2019 17:59	20/12/2019 21:18	20/12/2019 17:59	20/12/2019 21:18	3,32	49	162,46	CHI
201912150763	SANTA HELENA DE GOIAS	SH13271228	SANTA HELENA S1	20/12/2019 17:59	20/12/2019 21:18	20/12/2019 17:59	20/12/2019 21:18	3,32	1	3,32	CHI
201912150763	SANTA HELENA DE GOIAS	SH13271228	SANTA HELENA S1	20/12/2019 17:59	20/12/2019 21:18	20/12/2019 17:59	20/12/2019 21:18	3,32	17	56,36	CHI
201912150763	TURVELANDIA	SH13271228	SANTA HELENA S1	20/12/2019 17:59	20/12/2019 21:18	20/12/2019 17:59	20/12/2019 21:18	3,32	5	16,58	CHI
201912151635	GUAPO	GA12000002	GUAPO S1	20/12/2019 17:59	21/12/2019 09:54	20/12/2019 17:59	21/12/2019 09:54	15,90	207	3291,59	CHI
201912151661	ITABERAI	IB12022048	ITABERAI S2	20/12/2019 17:59	21/12/2019 11:55	20/12/2019 17:59	21/12/2019 11:55	17,93	12	215,18	CHI
201912151970	SANTA BARBARA DE GOIAS	TR12048114	TRINDADE	20/12/2019 17:59	21/12/2019 07:40	20/12/2019 17:59	21/12/2019 07:40	13,68	141	1928,72	CHI
201912151970	TRINDADE	TR12048114	TRINDADE	20/12/2019 17:59	21/12/2019 07:40	20/12/2019 17:59	21/12/2019 07:40	13,68	28	383,01	CHI
201912151687	INHUMAS	IX12000030	INHUMAS S1	20/12/2019 18:00	21/12/2019 08:20	20/12/2019 18:00	21/12/2019 08:20	14,32	12	171,82	CHI
201912151687	ITAUCU	IX12000030	INHUMAS S1	20/12/2019 18:00	21/12/2019 08:20	20/12/2019 18:00	21/12/2019 08:20	14,32	4	57,27	CHI
201912150793	GOIANIA	13591691	GOYA S2	20/12/2019 18:01	20/12/2019 19:18	20/12/2019 18:01	20/12/2019 19:18	1,29	1	1,29	CHI

201912150809	CATURAI	CK21211036	ARACU	20/12/2019 18:02	21/12/2019 15:30	20/12/2019 18:02	21/12/2019 15:30	21,47	1	21,47	CHI
201912150810	CATURAI	AR12019623	ARACU	20/12/2019 18:02	21/12/2019 11:42	20/12/2019 18:02	21/12/2019 11:42	17,65	2	35,30	CHI
201912151086	ITUMBIARA	IT12284396	ITUMBIARA VELHA S1	20/12/2019 18:02	21/12/2019 14:00	20/12/2019 18:02	21/12/2019 14:00	19,96	118	2355,28	CHI
201912151928	HIDROLANDIA	HD12058903	ANHANGUERA	20/12/2019 18:03	20/12/2019 22:39	20/12/2019 18:03	20/12/2019 22:39	4,59	167	766,21	CHI
201912145816	BRITANIA	BT12020168	BRITANIA	20/12/2019 18:04	20/12/2019 21:00	20/12/2019 18:04	20/12/2019 21:00	2,93	107	313,36	CHI
201912150829	GOIANIA	12351430	ATLANTICO S1	20/12/2019 18:04	21/12/2019 00:38	20/12/2019 18:04	21/12/2019 00:38	6,55	1	6,55	CHI
201912150843	MATRINCHA	MP21065006	MATRINCHA	20/12/2019 18:05	22/12/2019 00:43	20/12/2019 18:05	22/12/2019 00:43	30,62	1	30,62	CHI
201912152010	CORREGO DO OURO	CO12308374	FIRMINOPOLIS S2	20/12/2019 18:05	21/12/2019 17:44	20/12/2019 18:05	21/12/2019 17:44	23,65	25	591,17	CHI
201912150852	APARECIDA DE GOIANIA	15969927	INDEPENDENCIA S2	20/12/2019 18:06	20/12/2019 23:03	20/12/2019 18:06	20/12/2019 23:03	4,94	1	4,94	CHI
201912151349	ISRAELANDIA	IS11096408	IPORA	20/12/2019 18:06	21/12/2019 13:36	20/12/2019 18:06	21/12/2019 13:36	19,50	86	1676,90	CHI
201912153126	NAZARIO	NZ12000054	ANICUNS	20/12/2019 18:06	21/12/2019 10:10	20/12/2019 18:06	21/12/2019 10:10	16,06	3	48,18	CHI
201912153126	PALMEIRAS DE GOIAS	NZ12000054	ANICUNS	20/12/2019 18:06	21/12/2019 10:10	20/12/2019 18:06	21/12/2019 10:10	16,06	19	305,13	CHI
201912153126	SANTA BARBARA DE GOIAS	NZ12000054	ANICUNS	20/12/2019 18:06	21/12/2019 10:10	20/12/2019 18:06	21/12/2019 10:10	16,06	19	305,13	CHI
201912150859	ITAPACI	IW21335649	ITAPACI	20/12/2019 18:07	21/12/2019 09:19	20/12/2019 18:07	21/12/2019 09:19	15,20	1	15,20	CHI
201912150861	TURVELANDIA	TD12278613	RIO DOS BOIS	20/12/2019 18:07	21/12/2019 08:30	20/12/2019 18:07	21/12/2019 08:30	14,38	123	1768,16	CHI
201912150871	ITAPIRAPUA	IU12020184	JUSSARA	20/12/2019 18:08	21/12/2019 09:00	20/12/2019 18:08	21/12/2019 09:00	14,86	6	89,15	CHI
201912150904	ITUMBIARA	IT12034273	ITUMBIARA VELHA S1	20/12/2019 18:08	20/12/2019 20:35	20/12/2019 18:08	20/12/2019 20:35	2,46	412	1012,60	CHI
201912150918	MONTES CLAROS DE GOIAS	ME12140008	IPORA	20/12/2019 18:08	21/12/2019 07:25	20/12/2019 18:08	21/12/2019 07:25	13,28	17	225,79	CHI
201912150899	MONTIVIDIU	2840000733	MONTIVIDIU T	20/12/2019 18:10	20/12/2019 20:50	20/12/2019 18:10	20/12/2019 20:50	2,66	1	2,66	CHI
201912150968	SAO LUIS DE MONTES BELOS	SL11000044	SAO LUIZ DOS MONTES BELOS	20/12/2019 18:10	21/12/2019 04:48	20/12/2019 18:10	21/12/2019 04:48	10,62	103	1093,72	CHI
201912151908	INACIOLANDIA	CD12000137	CACHOEIRA DOURADA	20/12/2019 18:10	20/12/2019 22:17	20/12/2019 18:10	20/12/2019 22:17	4,11	19	78,15	CHI
201912151056	ANICUNS	AC12000051	ANICUNS	20/12/2019 18:11	21/12/2019 10:50	20/12/2019 18:11	21/12/2019 10:50	16,65	50	832,43	CHI
201912151056	AVELINOPOLIS	AC12000051	ANICUNS	20/12/2019 18:11	21/12/2019 10:50	20/12/2019 18:11	21/12/2019 10:50	16,65	1	16,65	CHI
201912151260	GUAPO	GA11099058	GUAPO S1	20/12/2019 18:11	20/12/2019 21:24	20/12/2019 18:11	20/12/2019 21:24	3,22	366	1178,82	CHI
201912152637	SANTA HELENA DE GOIAS	TD12226264	RIO DOS BOIS	20/12/2019 18:11	21/12/2019 01:20	20/12/2019 18:11	21/12/2019 01:20	7,15	3	21,45	CHI
201912152637	TURVELANDIA	TD12226264	RIO DOS BOIS	20/12/2019 18:11	21/12/2019 01:20	20/12/2019 18:11	21/12/2019 01:20	7,15	79	564,85	CHI
201912150921	GOIANIRA	10005109211	GOIANIRA	20/12/2019 18:12	21/12/2019 11:24	20/12/2019 18:12	21/12/2019 11:24	17,19	1	17,19	CHI
201912150927	IPORA	IR21014048	IPORA	20/12/2019 18:13	21/12/2019 14:20	20/12/2019 18:13	21/12/2019 14:20	20,11	1	20,11	CHI
201912150938	FIRMINOPOLIS	FR12096828	FIRMINOPOLIS S1	20/12/2019 18:14	21/12/2019 11:57	20/12/2019 18:14	21/12/2019 11:57	17,72	8	141,76	CHI
201912150942	CATALAO	CT12266779	CATALAO S1	20/12/2019 18:14	21/12/2019 10:06	20/12/2019 18:14	21/12/2019 10:06	15,87	1	15,87	CHI
201912150949	INDIARA	PL12376414	PALMEIRAS	20/12/2019 18:15	21/12/2019 07:40	20/12/2019 18:15	21/12/2019 07:40	13,41	3	40,23	CHI
201912150949	PALMEIRAS DE GOIAS	PL12376414	PALMEIRAS	20/12/2019 18:15	21/12/2019 07:40	20/12/2019 18:15	21/12/2019 07:40	13,41	48	643,72	CHI
201912151133	QUIRINOPOLIS	QI32036476	QUIRINOPOLIS	20/12/2019 18:15	21/12/2019 00:34	20/12/2019 18:15	21/12/2019 00:34	6,31	62	391,27	CHI

2019122000026	MAURILANDIA	14231	SANTA HELENA S1	20/12/2019 18:15	20/12/2019 21:10	20/12/2019 18:15	20/12/2019 21:10	2,92	6	17,50	CHI
2019122000026	QUIRINOPOLIS	36702	SANTA HELENA S1	20/12/2019 18:15	20/12/2019 21:10	20/12/2019 18:15	20/12/2019 21:10	2,92	33	96,25	CHI
2019122000026	QUIRINOPOLIS	14231	SANTA HELENA S1	20/12/2019 18:15	20/12/2019 21:10	20/12/2019 18:15	20/12/2019 21:10	2,92	6	17,50	CHI
2019122000026	RIO VERDE	14201	SANTA HELENA S1	20/12/2019 18:15	20/12/2019 21:10	20/12/2019 18:15	20/12/2019 21:10	2,92	216	630,00	CHI
2019122000026	RIO VERDE	36701	SANTA HELENA S1	20/12/2019 18:15	20/12/2019 21:10	20/12/2019 18:15	20/12/2019 21:10	2,92	150	437,50	CHI
2019122000026	RIO VERDE	36702	SANTA HELENA S1	20/12/2019 18:15	20/12/2019 21:10	20/12/2019 18:15	20/12/2019 21:10	2,92	2	5,83	CHI
2019122000026	RIO VERDE	14231	SANTA HELENA S1	20/12/2019 18:15	20/12/2019 21:10	20/12/2019 18:15	20/12/2019 21:10	2,92	14	40,83	CHI
2019122000026	SANTA HELENA DE GOIAS	14201	SANTA HELENA S1	20/12/2019 18:15	20/12/2019 21:10	20/12/2019 18:15	20/12/2019 21:10	2,92	4	11,67	CHI
2019122000026	SANTA HELENA DE GOIAS	01660434	SANTA HELENA S1	20/12/2019 18:15	20/12/2019 21:10	20/12/2019 18:15	20/12/2019 21:10	2,92	1	2,92	CHI
201912150967	SAO MIGUEL DO ARAGUAIA	SM12360519	SAO MIGUEL DO ARAGUAIA	20/12/2019 18:17	21/12/2019 11:00	20/12/2019 18:17	21/12/2019 11:00	16,70	2	33,40	CHI
201912151116	ANICUNS	AC11117536	ANICUNS	20/12/2019 18:17	21/12/2019 06:37	20/12/2019 18:17	21/12/2019 06:37	12,34	96	1184,37	CHI
201912150971	GOIANIA	14290741	CAMPINAS S3	20/12/2019 18:18	20/12/2019 20:19	20/12/2019 18:18	20/12/2019 20:19	2,01	1	2,01	CHI
201912151887	AMORINOPOLIS	IV12165613	IPORA	20/12/2019 18:18	22/12/2019 09:06	20/12/2019 18:18	22/12/2019 09:06	38,79	6	232,72	CHI
201912151887	IVOLANDIA	IV12165613	IPORA	20/12/2019 18:18	22/12/2019 09:06	20/12/2019 18:18	22/12/2019 09:06	38,79	6	232,72	CHI
201912150992	ARAGOIANIA	10014860471	GUAPO S2	20/12/2019 18:20	21/12/2019 10:01	20/12/2019 18:20	21/12/2019 10:01	15,68	1	15,68	CHI
201912150993	BONOPOLIS	BX21097778	SAO MIGUEL DO ARAGUAIA	20/12/2019 18:20	21/12/2019 11:27	20/12/2019 18:20	21/12/2019 11:27	17,11	1	17,11	CHI
201912150994	CALDAS NOVAS	CN21000071	CALDAS NOVAS S1	20/12/2019 18:20	21/12/2019 01:55	20/12/2019 18:20	21/12/2019 01:55	7,58	1	7,58	CHI
201912151005	CROMINIA	CQ12033164	PONTALINA	20/12/2019 18:20	21/12/2019 20:08	20/12/2019 18:20	21/12/2019 20:08	25,80	10	257,97	CHI
201912151014	BOM JESUS DE GOIAS	BJ21000266	BOM JESUS DE GOIAS	20/12/2019 18:22	20/12/2019 23:45	20/12/2019 18:22	20/12/2019 23:45	5,37	1	5,37	CHI
201912151137	IPORA	IR11014385	IPORA	20/12/2019 18:22	20/12/2019 22:50	20/12/2019 18:22	20/12/2019 22:50	4,45	141	628,12	CHI
201912151025	PALMEIRAS DE GOIAS	590053115	PALMEIRAS	20/12/2019 18:23	21/12/2019 07:56	20/12/2019 18:23	21/12/2019 07:56	13,54	1	13,54	CHI
201912151027	NOVO BRASIL	NB21116383	JUSSARA	20/12/2019 18:23	21/12/2019 13:02	20/12/2019 18:23	21/12/2019 13:02	18,64	2	37,28	CHI
201912151034	JATAI	10005981350	JATAI S3	20/12/2019 18:24	21/12/2019 00:27	20/12/2019 18:24	21/12/2019 00:27	6,04	1	6,04	CHI
201912151914	MAURILANDIA	ML11000001	RIO DOS BOIS	20/12/2019 18:24	21/12/2019 15:08	20/12/2019 18:24	21/12/2019 15:08	20,73	71	1472,03	CHI
201912151984	SAO LUIS DE MONTES BELOS	SL12383600	SAO LUIZ DOS MONTES BELOS	20/12/2019 18:24	21/12/2019 16:49	20/12/2019 18:24	21/12/2019 16:49	22,41	9	201,65	CHI
201912151044	APARECIDA DE GOIANIA	14442176	INDEPENDENCIA S2	20/12/2019 18:25	21/12/2019 02:16	20/12/2019 18:25	21/12/2019 02:16	7,85	1	7,85	CHI
201912152708	ITABERAI	IB12049429	ITABERAI S2	20/12/2019 18:26	20/12/2019 23:35	20/12/2019 18:26	20/12/2019 23:35	5,15	132	679,76	CHI
201912151071	CRISTIANOPOLIS	CF21406405	CRISTIANOPOLIS	20/12/2019 18:27	21/12/2019 17:14	20/12/2019 18:27	21/12/2019 17:14	22,78	1	22,78	CHI
201912151075	ITUMBIARA	IT21122231	ITUMBIARA VELHA S2	20/12/2019 18:27	22/12/2019 14:18	20/12/2019 18:27	22/12/2019 14:18	43,84	2	87,67	CHI
201912151125	CACHOEIRA ALTA	CA12371215	CACHOEIRA ALTA	20/12/2019 18:27	21/12/2019 19:30	20/12/2019 18:27	21/12/2019 19:30	25,05	22	551,06	CHI
201912151083	PALMEIRAS DE GOIAS	PL21197890	PALMEIRAS	20/12/2019 18:28	21/12/2019 12:27	20/12/2019 18:28	21/12/2019 12:27	17,97	1	17,97	CHI
201912152174	GOIANIA	GN11187227	XAVANTES	20/12/2019 18:28	21/12/2019 01:54	20/12/2019 18:28	21/12/2019 01:54	7,43	41	304,61	CHI
201912152254	ITUMBIARA	IT11000134	ITUMBIARA VELHA S1	20/12/2019 18:29	20/12/2019 22:59	20/12/2019 18:29	20/12/2019 22:59	4,49	89	399,54	CHI

201912151105	RIO VERDE	630095164	RIO VERDE S1	20/12/2019 18:30	21/12/2019 10:44	20/12/2019 18:30	21/12/2019 10:44	16,24	1	16,24	CHI
201912151195	GOIANIA	GN11072665	GOIANIA LESTE S1	20/12/2019 18:30	20/12/2019 23:23	20/12/2019 18:30	20/12/2019 23:23	4,88	169	824,53	CHI
201912152085	GUAPO	GA11048132	GUAPO S1	20/12/2019 18:30	20/12/2019 23:02	20/12/2019 18:30	20/12/2019 23:02	4,53	182	825,17	CHI
201912151111	AMERICANO DO BRASIL	1410000040	ANICUNS	20/12/2019 18:31	21/12/2019 08:16	20/12/2019 18:31	21/12/2019 08:16	13,74	1	13,74	CHI
201912151177	FAZENDA NOVA	FN12223049	IPORA	20/12/2019 18:31	21/12/2019 02:04	20/12/2019 18:31	21/12/2019 02:04	7,55	8	60,38	CHI
201912151177	ISRAELANDIA	FN12223049	IPORA	20/12/2019 18:31	21/12/2019 02:04	20/12/2019 18:31	21/12/2019 02:04	7,55	2	15,09	CHI
201912151134	ACREUNA	2440059300	ACREUNA	20/12/2019 18:33	21/12/2019 00:15	20/12/2019 18:33	21/12/2019 00:15	5,69	1	5,69	CHI
201912151136	APARECIDA DE GOIANIA	16885491	REAL S1	20/12/2019 18:33	21/12/2019 12:32	20/12/2019 18:33	21/12/2019 12:32	17,97	1	17,97	CHI
201912151139	ITAUCU	IX21363358	INHUMAS S1	20/12/2019 18:33	21/12/2019 12:30	20/12/2019 18:33	21/12/2019 12:30	17,95	1	17,95	CHI
201912151146	CACHOEIRA DOURADA	CD12000086	CACHOEIRA DOURADA	20/12/2019 18:34	21/12/2019 11:00	20/12/2019 18:34	21/12/2019 11:00	16,43	3	49,29	CHI
201912151147	PIRACANJUBA	PJ21000004	PIRACANJUBA	20/12/2019 18:34	21/12/2019 10:25	20/12/2019 18:34	21/12/2019 10:25	15,85	1	15,85	CHI
201912151173	ITUMBIARA	IT11046635	ITUMBIARA VELHA S1	20/12/2019 18:35	20/12/2019 23:25	20/12/2019 18:35	20/12/2019 23:25	4,83	137	661,44	CHI
201912151194	ITARUMA	IM21340991	CACHOEIRA ALTA	20/12/2019 18:38	21/12/2019 07:05	20/12/2019 18:38	21/12/2019 07:05	12,44	1	12,44	CHI
201912147391	GOIANIA	GN11151349	MEIA PONTE	20/12/2019 18:39	20/12/2019 19:21	20/12/2019 18:39	20/12/2019 19:21	0,69	112	77,12	CHI
201912152312	CACHOEIRA DE GOIAS	CG11018586	FIRMINOPOLIS S2	20/12/2019 18:39	21/12/2019 15:40	20/12/2019 18:39	21/12/2019 15:40	21,01	67	1407,76	CHI
201912159414	ARENOPOLIS	PH12104024	PIRANHAS	20/12/2019 18:39	22/12/2019 00:12	20/12/2019 18:39	21/12/2019 18:39	24,00	1	24,00	CHI
201912159414	PIRANHAS	PH12104024	PIRANHAS	20/12/2019 18:39	22/12/2019 00:12	20/12/2019 18:39	21/12/2019 18:39	24,00	10	240,00	CHI
201912159414	PIRANHAS	PH21104027	PIRANHAS	20/12/2019 18:39	22/12/2019 00:12	20/12/2019 18:39	22/12/2019 00:12	29,54	1	29,54	CHI
201912151220	ITAJA	IJ21374292	ITAJA S2	20/12/2019 18:41	21/12/2019 03:48	20/12/2019 18:41	21/12/2019 03:48	9,11	1	9,11	CHI
201912151903	PANAMA	PX12000436	ITUMBIARA NOVA	20/12/2019 18:42	21/12/2019 17:12	20/12/2019 18:42	21/12/2019 17:12	22,49	36	809,53	CHI
201912152717	NOVO BRASIL	NB12378883	JUSSARA	20/12/2019 18:42	21/12/2019 11:37	20/12/2019 18:42	21/12/2019 11:37	16,90	5	84,50	CHI
201912151973	SANTA HELENA DE GOIAS	SH12394803	IPEGUARI	20/12/2019 18:44	20/12/2019 22:40	20/12/2019 18:44	20/12/2019 22:40	3,93	141	554,01	CHI
201912151973	TURVELANDIA	SH12394803	IPEGUARI	20/12/2019 18:44	20/12/2019 22:40	20/12/2019 18:44	20/12/2019 22:40	3,93	12	47,15	CHI
201912152550	CEZARINA	PL12349353	PALMEIRAS	20/12/2019 18:44	21/12/2019 08:27	20/12/2019 18:44	21/12/2019 08:27	13,71	1	13,71	CHI
201912152550	PALMEIRAS DE GOIAS	PL12349353	PALMEIRAS	20/12/2019 18:44	21/12/2019 08:27	20/12/2019 18:44	21/12/2019 08:27	13,71	15	205,68	CHI
201912151252	CATALAO	10021720698	CATALAO S2	20/12/2019 18:45	21/12/2019 15:43	20/12/2019 18:45	21/12/2019 15:43	20,96	1	20,96	CHI
201912151256	BURITI ALEGRE	BG11143983	ITUMBIARA VELHA S2	20/12/2019 18:45	21/12/2019 09:00	20/12/2019 18:45	21/12/2019 09:00	14,23	53	754,40	CHI
201912152193	MATRINCHA	MP12299750	MATRINCHA	20/12/2019 18:47	21/12/2019 18:49	20/12/2019 18:47	21/12/2019 18:49	24,02	19	456,47	CHI
201912151281	PARAUNA	MV21079574	MONTIVIDIU T	20/12/2019 18:48	21/12/2019 12:42	20/12/2019 18:48	21/12/2019 12:42	17,89	1	17,89	CHI
201912151304	CEZARINA	IY21124585	CEZARINA	20/12/2019 18:50	21/12/2019 16:02	20/12/2019 18:50	21/12/2019 16:02	21,19	1	21,19	CHI
201912151316	BOM JESUS DE GOIAS	10026435487	BOM JESUS DE GOIAS	20/12/2019 18:52	21/12/2019 07:11	20/12/2019 18:52	21/12/2019 07:11	12,32	1	12,32	CHI
201912151336	CATALAO	1990137316	CATALAO S2	20/12/2019 18:54	21/12/2019 05:01	20/12/2019 18:54	21/12/2019 05:01	10,11	1	10,11	CHI
201912151341	CACU	CC12205166	CACHOEIRA ALTA	20/12/2019 18:54	21/12/2019 18:47	20/12/2019 18:54	21/12/2019 18:47	23,87	7	167,09	CHI

201912151342	GOIANIA	GN11001792	AEROPORTO S1	20/12/2019 18:54	20/12/2019 23:04	20/12/2019 18:54	20/12/2019 23:04	4,15	37	153,64	CHI
201912151360	MINEIROS	MY21234369	PARQUE DAS EMAS	20/12/2019 18:57	21/12/2019 10:30	20/12/2019 18:57	21/12/2019 10:30	15,55	1	15,55	CHI
201912151365	GUAPO	10029050594	GUAPO S1	20/12/2019 18:57	21/12/2019 12:17	20/12/2019 18:57	21/12/2019 12:17	17,33	1	17,33	CHI
201912151379	SILVANIA	SV12027332	BELA VISTA S2	20/12/2019 18:58	21/12/2019 07:28	20/12/2019 18:58	21/12/2019 07:28	12,49	11	137,34	CHI
201912151916	PALMEIRAS DE GOIAS	PL11158606	PALMEIRAS	20/12/2019 18:58	21/12/2019 07:30	20/12/2019 18:58	21/12/2019 07:30	12,53	64	801,96	CHI
201912152357	ARAGOIANIA	AO32000287	GUAPO S2	20/12/2019 18:59	21/12/2019 10:25	20/12/2019 18:59	21/12/2019 10:25	15,43	18	277,78	CHI
201912151631	RIO VERDE	630319625	RIO VERDE S1	20/12/2019 19:05	21/12/2019 08:55	20/12/2019 19:05	21/12/2019 08:55	13,83	1	13,83	CHI
201912151936	ARACU	AV12083933	ANICUNS	20/12/2019 19:05	21/12/2019 09:31	20/12/2019 19:05	21/12/2019 09:31	14,43	2	28,87	CHI
201912151936	AVELINOPOLIS	AV12083933	ANICUNS	20/12/2019 19:05	21/12/2019 09:31	20/12/2019 19:05	21/12/2019 09:31	14,43	11	158,77	CHI
201912183704	JOVIANIA	PK21106148	GOIATUBA S1	20/12/2019 19:07	24/12/2019 12:00	20/12/2019 19:07	24/12/2019 12:00	88,88	1	88,88	CHI
201912152321	PALMEIRAS DE GOIAS	PL12364761	PALMEIRAS	20/12/2019 19:08	21/12/2019 08:50	20/12/2019 19:08	21/12/2019 08:50	13,70	21	287,69	CHI
201912151681	MATRINCHA	MP12274452	MATRINCHA	20/12/2019 19:11	22/12/2019 20:20	20/12/2019 19:11	22/12/2019 20:20	49,14	1	49,14	CHI
201912151682	CHAPADAO DO CEU	10021894734	CHAPADAO DO CEU	20/12/2019 19:11	20/12/2019 22:04	20/12/2019 19:11	20/12/2019 22:04	2,87	1	2,87	CHI
201912151919	CAIAPONIA	CP12279327	CAIAPONIA	20/12/2019 19:12	20/12/2019 21:27	20/12/2019 19:12	20/12/2019 21:27	2,25	42	94,42	CHI
201912152148	NOVA CRIXAS	NA12325050	MOZARLANDIA	20/12/2019 19:12	25/12/2019 12:49	20/12/2019 19:12	21/12/2019 22:35	27,38	2	54,75	CHI
201912152148	NOVA CRIXAS	NA12022049	MOZARLANDIA	20/12/2019 19:12	25/12/2019 12:49	20/12/2019 19:12	22/12/2019 00:20	29,13	4	116,50	CHI
201912152148	CRIXAS	NA13073595	MOZARLANDIA	20/12/2019 19:12	25/12/2019 12:49	22/12/2019 14:09	23/12/2019 00:32	10,40	1	10,40	CHI
201912152148	NOVA CRIXAS	NA13073595	MOZARLANDIA	20/12/2019 19:12	25/12/2019 12:49	22/12/2019 14:09	23/12/2019 00:32	10,40	54	561,37	CHI
201912152148	MOZARLANDIA	MZ10400707	MOZARLANDIA	20/12/2019 19:12	25/12/2019 12:49	22/12/2019 14:09	23/12/2019 00:48	10,66	35	373,04	CHI
201912152148	NOVA CRIXAS	MZ10400707	MOZARLANDIA	20/12/2019 19:12	25/12/2019 12:49	22/12/2019 14:09	23/12/2019 00:48	10,66	31	330,41	CHI
201912152148	MOZARLANDIA	MZ10400707	MOZARLANDIA	20/12/2019 19:12	25/12/2019 12:49	23/12/2019 00:51	23/12/2019 02:16	1,43	21	30,04	CHI
201912152148	CRIXAS	MZ10400707	MOZARLANDIA	20/12/2019 19:12	25/12/2019 12:49	22/12/2019 14:09	23/12/2019 03:04	12,93	2	25,85	CHI
201912152148	NOVA CRIXAS	MZ10400707	MOZARLANDIA	20/12/2019 19:12	25/12/2019 12:49	22/12/2019 14:09	23/12/2019 03:04	12,93	54	698,03	CHI
201912152148	MOZARLANDIA	NA13274222	MOZARLANDIA	20/12/2019 19:12	25/12/2019 12:49	23/12/2019 00:51	23/12/2019 03:42	2,86	14	40,09	CHI
201912152148	NOVA CRIXAS	NA13274222	MOZARLANDIA	20/12/2019 19:12	25/12/2019 12:49	23/12/2019 00:51	23/12/2019 03:42	2,86	31	88,76	CHI
201912152148	MOZARLANDIA	MZ10400707	MOZARLANDIA	20/12/2019 19:12	25/12/2019 12:49	23/12/2019 02:17	23/12/2019 04:20	2,05	7	14,37	CHI
201912152148	MOZARLANDIA	MZ10400707	MOZARLANDIA	20/12/2019 19:12	25/12/2019 12:49	23/12/2019 18:31	23/12/2019 19:05	0,56	7	3,95	CHI
201912152148	MOZARLANDIA	MZ12055630LD	MOZARLANDIA	20/12/2019 19:12	25/12/2019 12:49	23/12/2019 02:17	24/12/2019 10:01	31,73	11	349,05	CHI
201912152148	MOZARLANDIA	MZ12055651	MOZARLANDIA	20/12/2019 19:12	25/12/2019 12:49	23/12/2019 02:17	24/12/2019 10:53	32,61	3	97,83	CHI
201912152148	NOVA CRIXAS	6290038	MOZARLANDIA	20/12/2019 19:12	25/12/2019 12:49	20/12/2019 19:12	25/12/2019 12:49	113,62	3	340,87	CHI
201912153438	AVELINOPOLIS	AV21193587	ANICUNS	20/12/2019 19:12	21/12/2019 08:35	20/12/2019 19:12	21/12/2019 08:35	13,38	1	13,38	CHI
201912151825	GOIAS	GS21014721	MATRINCHA	20/12/2019 19:17	22/12/2019 13:45	20/12/2019 19:17	22/12/2019 13:45	42,45	1	42,45	CHI
201912151832	GOIAS	GS11333824	GOIAS	20/12/2019 19:18	21/12/2019 14:16	20/12/2019 19:18	21/12/2019 14:16	18,96	1	18,96	CHI

201912151839	MONTIVIDIU	MV12305840	MONTIVIDIU T	20/12/2019 19:19	20/12/2019 23:35	20/12/2019 19:19	20/12/2019 23:35	4,27	1	4,27	CHI
201912151854	CATALAO	CT11373672	CATALAO S1	20/12/2019 19:20	20/12/2019 22:01	20/12/2019 19:20	20/12/2019 22:01	2,67	14	37,42	CHI
201912151961	SANCLERLANDIA	SC11093500	FIRMINOPOLIS S2	20/12/2019 19:22	20/12/2019 23:20	20/12/2019 19:22	20/12/2019 23:20	3,97	70	277,59	CHI
201912151971	ACREUNA	EU11048342	ACREUNA	20/12/2019 19:22	21/12/2019 12:21	20/12/2019 22:52	21/12/2019 12:21	13,48	173	2332,62	CHI
201912151888	ITABERAI	IB21277582	ITABERAI S1	20/12/2019 19:23	22/12/2019 08:21	20/12/2019 19:23	22/12/2019 08:21	36,96	1	36,96	CHI
201912151911	JATAI	10018285560	JATAI S3	20/12/2019 19:26	21/12/2019 15:40	20/12/2019 19:26	21/12/2019 15:40	20,23	1	20,23	CHI
201912151921	CATALAO	1990086771	CATALAO S2	20/12/2019 19:27	21/12/2019 09:05	20/12/2019 19:27	21/12/2019 09:05	13,62	1	13,62	CHI
201912151931	ITAPIRAPUA	IU12018810	MATRINCHA	20/12/2019 19:28	21/12/2019 10:00	20/12/2019 19:28	21/12/2019 10:00	14,52	27	392,14	CHI
201912152983	CEZARINA	CZ12000015	CEZARINA	20/12/2019 19:28	21/12/2019 11:58	20/12/2019 19:28	21/12/2019 11:58	16,49	61	1005,89	CHI
201912152983	INDIARA	CZ12000015	CEZARINA	20/12/2019 19:28	21/12/2019 11:58	20/12/2019 19:28	21/12/2019 11:58	16,49	37	610,13	CHI
201912152558	QUIRINOPOLIS	QI21116430	QUIRINOPOLIS	20/12/2019 19:30	21/12/2019 04:23	20/12/2019 19:31	21/12/2019 04:23	8,87	1	8,87	CHI
2019122000032	BOM JESUS DE GOIAS	22201	QUIRINOPOLIS	20/12/2019 19:30	20/12/2019 22:09	20/12/2019 19:30	20/12/2019 22:09	2,65	69	182,85	CHI
2019122000032	GOUVELANDIA	23101	QUIRINOPOLIS	20/12/2019 19:30	20/12/2019 22:09	20/12/2019 19:30	20/12/2019 22:09	2,65	1998	5294,70	CHI
2019122000032	GOUVELANDIA	01560414	QUIRINOPOLIS	20/12/2019 19:30	20/12/2019 22:09	20/12/2019 19:30	20/12/2019 22:09	2,65	13	34,45	CHI
2019122000032	INACIOLANDIA	22201	QUIRINOPOLIS	20/12/2019 19:30	20/12/2019 22:09	20/12/2019 19:30	20/12/2019 22:09	2,65	2667	7067,55	CHI
2019122000032	INACIOLANDIA	01560414	QUIRINOPOLIS	20/12/2019 19:30	20/12/2019 22:09	20/12/2019 19:30	20/12/2019 22:09	2,65	14	37,10	CHI
2019122000032	ITUMBIARA	22201	QUIRINOPOLIS	20/12/2019 19:30	20/12/2019 22:09	20/12/2019 19:30	20/12/2019 22:09	2,65	9	23,85	CHI
2019122000032	QUIRINOPOLIS	23101	QUIRINOPOLIS	20/12/2019 19:30	20/12/2019 22:09	20/12/2019 19:30	20/12/2019 22:09	2,65	89	235,85	CHI
2019122000032	QUIRINOPOLIS	01560414	QUIRINOPOLIS	20/12/2019 19:30	20/12/2019 22:09	20/12/2019 19:30	20/12/2019 22:09	2,65	23	60,95	CHI
2019122000038	PARANAIGUARA	01560404	QUIRINOPOLIS	20/12/2019 19:30	20/12/2019 23:27	20/12/2019 19:31	20/12/2019 21:36	2,08	221	460,42	CHI
2019122000038	QUIRINOPOLIS	48602	QUIRINOPOLIS	20/12/2019 19:30	20/12/2019 23:27	20/12/2019 19:31	20/12/2019 21:36	2,08	200	416,67	CHI
2019122000038	QUIRINOPOLIS	01560404	QUIRINOPOLIS	20/12/2019 19:30	20/12/2019 23:27	20/12/2019 19:31	20/12/2019 21:36	2,08	263	547,92	CHI
2019122000038	CACHOEIRA ALTA	48602	QUIRINOPOLIS	20/12/2019 19:30	20/12/2019 23:27	20/12/2019 19:31	20/12/2019 21:49	2,30	3	6,90	CHI
2019122000038	QUIRINOPOLIS	42301	QUIRINOPOLIS	20/12/2019 19:30	20/12/2019 23:27	20/12/2019 19:31	20/12/2019 21:49	2,30	61	140,30	CHI
2019122000038	QUIRINOPOLIS	48601	QUIRINOPOLIS	20/12/2019 19:30	20/12/2019 23:27	20/12/2019 19:31	20/12/2019 21:49	2,30	86	197,80	CHI
2019122000038	QUIRINOPOLIS	48602	QUIRINOPOLIS	20/12/2019 19:30	20/12/2019 23:27	20/12/2019 19:31	20/12/2019 21:49	2,30	47	108,10	CHI
2019122000038	QUIRINOPOLIS	48602	QUIRINOPOLIS	20/12/2019 19:30	20/12/2019 23:27	20/12/2019 19:31	20/12/2019 21:49	2,30	39	89,70	CHI
2019122000038	RIO VERDE	48601	QUIRINOPOLIS	20/12/2019 19:30	20/12/2019 23:27	20/12/2019 19:31	20/12/2019 21:49	2,30	111	255,30	CHI
2019122000038	RIO VERDE	48602	QUIRINOPOLIS	20/12/2019 19:30	20/12/2019 23:27	20/12/2019 19:31	20/12/2019 21:49	2,30	16	36,80	CHI
2019122000038	RIO VERDE	48602	QUIRINOPOLIS	20/12/2019 19:30	20/12/2019 23:27	20/12/2019 19:31	20/12/2019 21:49	2,30	27	62,10	CHI
2019122000038	CASTELANDIA	01560234	QUIRINOPOLIS	20/12/2019 19:30	20/12/2019 23:27	20/12/2019 19:31	20/12/2019 21:50	2,32	20	46,33	CHI
2019122000038	GOUVELANDIA	01560234	QUIRINOPOLIS	20/12/2019 19:30	20/12/2019 23:27	20/12/2019 19:31	20/12/2019 21:50	2,32	315	729,75	CHI
2019122000038	QUIRINOPOLIS	01560214	QUIRINOPOLIS	20/12/2019 19:30	20/12/2019 23:27	20/12/2019 19:31	20/12/2019 21:50	2,32	8745	20259,25	CHI

2019122000038	QUIRINOPOLIS	01560224	QUIRINOPOLIS	20/12/2019 19:30	20/12/2019 23:27	20/12/2019 19:31	20/12/2019 21:50	2,32	9923	22988,28	CHI
2019122000038	QUIRINOPOLIS	01560234	QUIRINOPOLIS	20/12/2019 19:30	20/12/2019 23:27	20/12/2019 19:31	20/12/2019 21:50	2,32	779	1804,68	CHI
2019122000038	RIO VERDE	01560234	QUIRINOPOLIS	20/12/2019 19:30	20/12/2019 23:27	20/12/2019 19:31	20/12/2019 21:50	2,32	1	2,32	CHI
2019122000038	GOUVELANDIA	23101	QUIRINOPOLIS	20/12/2019 19:30	20/12/2019 23:27	20/12/2019 22:16	20/12/2019 22:21	0,08	1998	166,50	CHI
2019122000038	GOUVELANDIA	01560414	QUIRINOPOLIS	20/12/2019 19:30	20/12/2019 23:27	20/12/2019 22:16	20/12/2019 22:21	0,08	13	1,08	CHI
2019122000038	INACIOLANDIA	01560414	QUIRINOPOLIS	20/12/2019 19:30	20/12/2019 23:27	20/12/2019 22:16	20/12/2019 22:21	0,08	14	1,17	CHI
2019122000038	QUIRINOPOLIS	23101	QUIRINOPOLIS	20/12/2019 19:30	20/12/2019 23:27	20/12/2019 22:16	20/12/2019 22:21	0,08	89	7,42	CHI
2019122000038	QUIRINOPOLIS	01560414	QUIRINOPOLIS	20/12/2019 19:30	20/12/2019 23:27	20/12/2019 22:16	20/12/2019 22:21	0,08	23	1,92	CHI
2019122000038	INACIOLANDIA	22201	QUIRINOPOLIS	20/12/2019 19:30	20/12/2019 23:27	20/12/2019 22:16	20/12/2019 22:24	0,13	1047	139,60	CHI
2019122000038	BOM JESUS DE GOIAS	22201	QUIRINOPOLIS	20/12/2019 19:30	20/12/2019 23:27	20/12/2019 22:16	20/12/2019 23:27	1,18	69	81,65	CHI
2019122000038	INACIOLANDIA	22201	QUIRINOPOLIS	20/12/2019 19:30	20/12/2019 23:27	20/12/2019 22:16	20/12/2019 23:27	1,18	1620	1917,00	CHI
2019122000038	ITUMBIARA	22201	QUIRINOPOLIS	20/12/2019 19:30	20/12/2019 23:27	20/12/2019 22:16	20/12/2019 23:27	1,18	9	10,65	CHI
2019122000038	CACHOEIRA ALTA	48601	QUIRINOPOLIS	20/12/2019 19:31	20/12/2019 23:27	20/12/2019 19:31	20/12/2019 21:49	2,30	37	85,10	CHI
201912151959	PIRES DO RIO	460002892	PIRES DO RIO S1	20/12/2019 19:33	20/12/2019 23:14	20/12/2019 19:33	20/12/2019 23:14	3,68	1	3,68	CHI
201912151964	CACHOEIRA DOURADA	CD12000088	CACHOEIRA DOURADA	20/12/2019 19:33	21/12/2019 11:03	20/12/2019 19:33	21/12/2019 11:03	15,50	10	154,96	CHI
201912151964	INACIOLANDIA	CD12000088	CACHOEIRA DOURADA	20/12/2019 19:33	21/12/2019 11:03	20/12/2019 19:33	21/12/2019 11:03	15,50	1	15,50	CHI
201912152270	JANDAIA	JD11007169	PALMEIRAS	20/12/2019 19:34	21/12/2019 07:29	20/12/2019 19:34	21/12/2019 07:29	11,91	120	1428,73	CHI
201912152486	CATALAO	CT11000015	CATALAO S2	20/12/2019 19:36	20/12/2019 22:46	20/12/2019 19:36	20/12/2019 22:46	3,16	105	331,83	CHI
201912152440	MONTES CLAROS DE GOIAS	ME12091253	ARENOPOLIS	20/12/2019 19:37	21/12/2019 11:39	20/12/2019 19:37	21/12/2019 11:39	16,03	11	176,34	CHI
201912152816	NOVA AURORA	NE21328662	CATALAO S1	20/12/2019 19:38	21/12/2019 11:33	20/12/2019 19:38	21/12/2019 11:33	15,91	1	15,91	CHI
201912152970	NOVA AURORA	NE12037329	CATALAO S1	20/12/2019 19:38	21/12/2019 11:12	20/12/2019 19:38	21/12/2019 11:11	15,55	1	15,55	CHI
201912152970	CORUMBAIBA	NE12037329	CATALAO S1	20/12/2019 19:38	21/12/2019 11:12	20/12/2019 19:38	21/12/2019 11:12	15,57	15	233,60	CHI
201912152970	NOVA AURORA	NE12037329	CATALAO S1	20/12/2019 19:38	21/12/2019 11:12	20/12/2019 19:38	21/12/2019 11:12	15,57	67	1043,41	CHI
201912152015	MORRINHOS	150019488	MORRINHOS	20/12/2019 19:39	21/12/2019 06:11	20/12/2019 19:39	21/12/2019 06:11	10,52	1	10,52	CHI
201912152018	MAURILANDIA	ML12301060	RIO DOS BOIS	20/12/2019 19:39	21/12/2019 08:13	20/12/2019 19:39	21/12/2019 08:13	12,57	8	100,54	CHI
201912152018	SANTA HELENA DE GOIAS	ML12301060	RIO DOS BOIS	20/12/2019 19:39	21/12/2019 08:13	20/12/2019 19:39	21/12/2019 08:13	12,57	50	628,39	CHI
201912152018	TURVELANDIA	ML12301060	RIO DOS BOIS	20/12/2019 19:39	21/12/2019 08:13	20/12/2019 19:39	21/12/2019 08:13	12,57	17	213,65	CHI
201912152035	CATALAO	9580006320	CATALAO S1	20/12/2019 19:42	20/12/2019 20:56	20/12/2019 19:42	20/12/2019 20:56	1,22	1	1,22	CHI
201912152038	OUVIDOR	OU12063777	CATALAO S1	20/12/2019 19:43	21/12/2019 09:48	20/12/2019 19:43	21/12/2019 09:48	14,09	2	28,18	CHI
201912152042	MORRINHOS	MR21091736	GOIATUBA S1	20/12/2019 19:43	22/12/2019 11:23	20/12/2019 19:43	22/12/2019 11:23	39,65	1	39,65	CHI
201912152045	BALIZA	BM12390150	BOM JARDIM	20/12/2019 19:44	21/12/2019 18:01	20/12/2019 19:44	21/12/2019 18:01	22,28	51	1136,25	CHI
201912152045	BOM JARDIM DE GOIAS	BM12390150	BOM JARDIM	20/12/2019 19:44	21/12/2019 18:01	20/12/2019 19:44	21/12/2019 18:01	22,28	9	200,52	CHI
201912152060	CAMPO ALEGRE DE GOIAS	CM21231778	CAMPO ALEGRE DE GOIAS	20/12/2019 19:45	21/12/2019 15:44	20/12/2019 19:45	21/12/2019 15:44	19,98	1	19,98	CHI

201912151715	MONTIVIDIU	2840029085	MONTIVIDIU T	20/12/2019 19:46	20/12/2019 21:30	20/12/2019 19:46	20/12/2019 21:30	1,72	1	1,72	CHI
201912152479	ITABERAI	IB11183163	ITABERAI S2	20/12/2019 19:46	21/12/2019 09:02	20/12/2019 19:46	21/12/2019 09:02	13,25	39	516,76	CHI
201912152176	CALDAS NOVAS	CN11309373	SERRA DE CALDAS	20/12/2019 19:47	20/12/2019 23:04	20/12/2019 19:47	20/12/2019 23:04	3,28	65	213,13	CHI
201912152097	SAO MIGUEL DO PASSA QUATRO	SQ21070887	CRISTIANOPOLIS	20/12/2019 19:50	21/12/2019 07:57	20/12/2019 19:50	21/12/2019 07:57	12,11	2	24,22	CHI
201912152100	PALMINOPOLIS	PP21031809	PALMEIRAS	20/12/2019 19:50	21/12/2019 08:44	20/12/2019 19:50	21/12/2019 08:44	12,89	1	12,89	CHI
201912152267	TURVELANDIA	TD12025880	RIO DOS BOIS	20/12/2019 19:51	21/12/2019 00:25	20/12/2019 19:51	21/12/2019 00:25	4,56	3	13,68	CHI
201912152132	EDEALINA	1130009704	PONTALINA	20/12/2019 19:53	21/12/2019 06:57	20/12/2019 19:53	21/12/2019 06:57	11,06	1	11,06	CHI
201912152157	MINEIROS	1390021157	PARQUE DAS EMAS	20/12/2019 19:57	20/12/2019 22:16	20/12/2019 19:57	20/12/2019 22:16	2,31	1	2,31	CHI
201912152262	CORREGO DO OURO	CO12299161	FIRMINOPOLIS S2	20/12/2019 19:57	21/12/2019 21:10	20/12/2019 19:57	21/12/2019 21:10	25,20	3	75,60	CHI
201912153089	GOIAS	GS12035930	GOIAS	20/12/2019 19:58	22/12/2019 11:57	20/12/2019 19:58	22/12/2019 11:57	39,97	40	1598,99	CHI
201912153089	HEITORAI	GS12035930	GOIAS	20/12/2019 19:58	22/12/2019 11:57	20/12/2019 19:58	22/12/2019 11:57	39,97	29	1159,27	CHI
201912153089	ITABERAI	GS12035930	GOIAS	20/12/2019 19:58	22/12/2019 11:57	20/12/2019 19:58	22/12/2019 11:57	39,97	2	79,95	CHI
201912153089	ITAPURANGA	GS12035930	GOIAS	20/12/2019 19:58	22/12/2019 11:57	20/12/2019 19:58	22/12/2019 11:57	39,97	3	119,92	CHI
201912152221	PARAUNA	PU12295865	ACREUNA	20/12/2019 20:06	21/12/2019 09:25	20/12/2019 20:06	21/12/2019 09:25	13,31	2	26,61	CHI
201912152233	CALDAS NOVAS	760253018	CALDAS NOVAS S1	20/12/2019 20:09	20/12/2019 22:46	20/12/2019 20:09	20/12/2019 22:46	2,62	1	2,62	CHI
201912152247	PONTALINA	210012237	PONTALINA	20/12/2019 20:12	21/12/2019 13:13	20/12/2019 20:12	21/12/2019 13:13	17,02	1	17,02	CHI
201912152280	SAO SIMAO	SO10394738	CACHOEIRA ALTA	20/12/2019 20:15	21/12/2019 14:54	20/12/2019 20:15	20/12/2019 22:24	2,15	5	10,73	CHI
201912152280	CACHOEIRA ALTA	SO10394738	CACHOEIRA ALTA	20/12/2019 20:15	21/12/2019 14:54	20/12/2019 20:15	21/12/2019 14:54	18,66	6	111,94	CHI
201912152280	CACU	SO10394738	CACHOEIRA ALTA	20/12/2019 20:15	21/12/2019 14:54	20/12/2019 20:15	21/12/2019 14:54	18,66	99	1846,98	CHI
201912152280	SAO SIMAO	SO10394738	CACHOEIRA ALTA	20/12/2019 20:15	21/12/2019 14:54	20/12/2019 20:15	21/12/2019 14:54	18,66	18	335,81	CHI
201912152266	JANDAIA	EU12000110	ACREUNA	20/12/2019 20:16	21/12/2019 11:12	20/12/2019 20:16	21/12/2019 11:12	14,93	1	14,93	CHI
201912152266	PARAUNA	EU12000110	ACREUNA	20/12/2019 20:16	21/12/2019 11:12	20/12/2019 20:16	21/12/2019 11:12	14,93	11	164,24	CHI
201912153413	JOVIANIA	JV12218116	GOIATUBA S1	20/12/2019 20:17	21/12/2019 20:07	20/12/2019 20:17	21/12/2019 20:07	23,84	9	214,52	CHI
201912152292	ACREUNA	EU21213343	ACREUNA	20/12/2019 20:19	21/12/2019 09:20	20/12/2019 20:19	21/12/2019 09:20	13,01	1	13,01	CHI
201912152294	ITUMBIARA	IT21188843	CACHOEIRA DOURADA	20/12/2019 20:20	21/12/2019 09:01	20/12/2019 20:20	21/12/2019 09:01	12,68	1	12,68	CHI
201912152298	CATALAO	1990271367	CATALAO S2	20/12/2019 20:21	21/12/2019 00:17	20/12/2019 20:21	21/12/2019 00:17	3,93	1	3,93	CHI
201912152358	PEROLANDIA	DP12103843	JATAI S1	20/12/2019 20:22	21/12/2019 11:35	20/12/2019 20:22	21/12/2019 11:35	15,21	14	212,89	CHI
201912152310	JOVIANIA	JV12050204	VICENTINOPOLIS	20/12/2019 20:25	22/12/2019 13:35	20/12/2019 20:25	22/12/2019 13:35	41,16	2	82,32	CHI
201912152310	PONTALINA	JV12050204	VICENTINOPOLIS	20/12/2019 20:25	22/12/2019 13:35	20/12/2019 20:25	22/12/2019 13:35	41,16	23	946,69	CHI
201912152333	JATAI	JT21105143	JATAI S1	20/12/2019 20:30	21/12/2019 11:11	20/12/2019 20:30	21/12/2019 11:11	14,68	1	14,68	CHI
201912152370	MORRINHOS	10023877233	MORRINHOS	20/12/2019 20:38	21/12/2019 04:50	20/12/2019 20:38	21/12/2019 04:50	8,20	1	8,20	CHI
201912152390	CACHOEIRA ALTA	PC21000064	CACHOEIRA ALTA	20/12/2019 20:44	21/12/2019 00:50	20/12/2019 20:44	21/12/2019 00:50	4,10	1	4,10	CHI
201912152562	CACHOEIRA DOURADA	CD11000011	CACHOEIRA DOURADA	20/12/2019 20:44	21/12/2019 17:45	20/12/2019 20:44	21/12/2019 17:45	21,02	43	903,66	CHI

201912152408	CUMARI	CT21067997	CATALAO S2	20/12/2019 20:46	21/12/2019 14:58	20/12/2019 20:46	21/12/2019 14:58	18,20	1	18,20	CHI
201912152445	PIRACANJUBA	PJ12212201	PIRACANJUBA	20/12/2019 20:50	21/12/2019 12:07	20/12/2019 20:50	21/12/2019 12:07	15,27	1	15,27	CHI
201912153896	CORUMBAIBA	CI12110154	VILA CORUMBA	20/12/2019 20:57	21/12/2019 19:06	20/12/2019 20:57	21/12/2019 19:06	22,15	67	1483,92	CHI
201912152499	MAIRIPOTABA	MI12049515	PONTALINA	20/12/2019 21:04	21/12/2019 23:46	20/12/2019 21:04	21/12/2019 23:46	26,69	1	26,69	CHI
201912153471	EDEALINA	ED12063150	PONTALINA	20/12/2019 21:26	22/12/2019 08:11	20/12/2019 21:26	22/12/2019 08:11	34,74	10	347,36	CHI
201912152567	CATALAO	1990333816	CATALAO S2	20/12/2019 21:27	21/12/2019 06:40	20/12/2019 21:27	21/12/2019 06:40	9,21	1	9,21	CHI
201912152584	CUMARI	CT21152931	CATALAO S2	20/12/2019 21:31	21/12/2019 14:53	20/12/2019 21:31	21/12/2019 14:53	17,37	2	34,74	CHI
201912152593	GOIATUBA	140016200	GOIATUBA S2	20/12/2019 21:37	22/12/2019 11:40	20/12/2019 21:37	22/12/2019 11:40	38,05	1	38,05	CHI
201912152595	JATAI	JT12260446	JATAI S1	20/12/2019 21:37	21/12/2019 21:00	20/12/2019 21:37	21/12/2019 21:00	23,37	16	373,93	CHI
201912152788	PROFESSOR JAMIL SAFADY	PJ21083322	ROCHEDO	20/12/2019 21:40	21/12/2019 11:20	20/12/2019 21:40	21/12/2019 11:20	13,65	1	13,65	CHI
201912154916	BURITI ALEGRE	BG12000121	GOIATUBA S2	20/12/2019 21:44	21/12/2019 10:34	20/12/2019 21:44	21/12/2019 10:34	12,83	13	166,73	CHI
201912154916	GOIATUBA	BG12000121	GOIATUBA S2	20/12/2019 21:44	21/12/2019 10:34	20/12/2019 21:44	21/12/2019 10:34	12,83	1	12,83	CHI
201912152844	ITUMBIARA	IT11081101	ITUMBIARA VELHA S1	20/12/2019 21:56	21/12/2019 11:45	20/12/2019 21:56	21/12/2019 11:45	13,82	143	1975,78	CHI
201912152684	ITUMBIARA	IT12000154	ITUMBIARA VELHA S1	20/12/2019 22:05	21/12/2019 00:07	20/12/2019 22:05	21/12/2019 00:07	2,04	29	59,28	CHI
201912152687	RIO VERDE	630304154	RIO VERDE S1	20/12/2019 22:05	21/12/2019 09:30	20/12/2019 22:05	21/12/2019 09:30	11,41	1	11,41	CHI
201912152705	GOIATUBA	10013308503	GOIATUBA S2	20/12/2019 22:13	21/12/2019 08:00	20/12/2019 22:13	21/12/2019 08:00	9,78	1	9,78	CHI
201912153112	JATAI	JT12260426	JATAI S1	20/12/2019 22:15	24/12/2019 01:30	20/12/2019 22:15	21/12/2019 13:23	15,13	29	438,67	CHI
201912153112	JATAI	JT12260426	JATAI S1	20/12/2019 22:15	24/12/2019 01:30	20/12/2019 22:15	23/12/2019 23:25	73,16	36	2633,92	CHI
201912153112	JATAI	JT12260426	JATAI S1	20/12/2019 22:15	24/12/2019 01:30	23/12/2019 19:39	23/12/2019 23:25	3,77	29	109,42	CHI
201912153112	JATAI	JT13337001	JATAI S1	20/12/2019 22:15	24/12/2019 01:30	20/12/2019 22:15	24/12/2019 01:30	75,24	52	3912,28	CHI
201912152750	CALDAS NOVAS	CN111111405	CALDAS NOVAS S1	20/12/2019 22:30	21/12/2019 16:43	20/12/2019 22:30	21/12/2019 16:43	18,22	190	3461,22	CHI
201912152752	ITUMBIARA	10013909787	ITUMBIARA NOVA	20/12/2019 22:41	21/12/2019 20:04	20/12/2019 22:41	21/12/2019 20:04	21,38	1	21,38	CHI
201912152766	ACREUNA	EU12077050	ACREUNA	20/12/2019 22:53	21/12/2019 13:45	20/12/2019 22:53	21/12/2019 13:45	14,86	1	14,86	CHI
201912152772	RIO VERDE	630302911	RIO VERDE S1	20/12/2019 22:59	21/12/2019 12:20	20/12/2019 22:59	21/12/2019 12:20	13,35	1	13,35	CHI
201912152820	CATALAO	10017361816	CATALAO S2	20/12/2019 23:35	21/12/2019 12:59	20/12/2019 23:35	21/12/2019 12:59	13,40	1	13,40	CHI
201912153276	MORRINHOS	MR12000166	MORRINHOS	20/12/2019 23:42	22/12/2019 08:53	20/12/2019 23:42	21/12/2019 12:49	13,10	2	26,21	CHI
201912153276	MORRINHOS	MR12000166	MORRINHOS	20/12/2019 23:42	22/12/2019 08:53	20/12/2019 23:42	22/12/2019 08:53	33,17	3	99,51	CHI
201912154665	GOIATUBA	GT12000285	BOM JESUS DE GOIAS	21/12/2019 00:11	21/12/2019 11:15	21/12/2019 00:11	21/12/2019 11:15	11,06	28	309,59	CHI
201912153013	CORUMBAIBA	CI13407944B	VILA CORUMBA	21/12/2019 00:19	21/12/2019 16:16	21/12/2019 00:19	21/12/2019 16:16	15,94	371	5912,71	CHI
201912152949	CATALAO	CT11166784	CATALAO S2	21/12/2019 01:36	21/12/2019 03:12	21/12/2019 01:36	21/12/2019 03:12	1,59	132	209,44	CHI
201912152955	CATALAO	CT11333573	CATALAO S2	21/12/2019 01:58	21/12/2019 08:30	21/12/2019 01:58	21/12/2019 08:30	6,53	93	607,37	CHI
201912152963	ITUMBIARA	IT12316685	ITUMBIARA NOVA	21/12/2019 02:26	21/12/2019 09:59	21/12/2019 02:26	21/12/2019 09:59	7,55	41	309,49	CHI
201912154314	INDIARA	IY12009123	EDEIA	21/12/2019 03:20	21/12/2019 09:52	21/12/2019 03:20	21/12/2019 09:52	6,53	61	398,36	CHI

201912153207	ITUMBIARA	BG12384546	ITUMBIARA VELHA S2	21/12/2019 03:48	21/12/2019 11:20	21/12/2019 03:48	21/12/2019 11:20	7,53	11	82,85	CHI
201912153443	CATALAO	CT10400773	CATALAO S2	21/12/2019 03:54	21/12/2019 16:30	21/12/2019 03:54	21/12/2019 16:30	12,59	239	3010,07	CHI
201912153443	CATALAO	CT10400773	CATALAO S2	21/12/2019 03:54	21/12/2019 16:30	21/12/2019 14:46	21/12/2019 16:30	1,73	37	63,86	CHI
201912153001	GOIATUBA	GT21052726	GOIATUBA S2	21/12/2019 04:14	21/12/2019 09:48	21/12/2019 04:14	21/12/2019 09:48	5,56	1	5,56	CHI
201912156462	LUZIANIA	OZ12186208	PIRES DO RIO S2	21/12/2019 04:25	21/12/2019 18:37	21/12/2019 04:25	21/12/2019 18:37	14,19	32	454,08	CHI
201912153894	CORUMBAIBA	CI12263342	VILA CORUMBA	21/12/2019 04:35	21/12/2019 18:30	21/12/2019 04:35	21/12/2019 17:25	12,83	380	4876,77	CHI
201912153894	CORUMBAIBA	CI12049729	VILA CORUMBA	21/12/2019 04:35	21/12/2019 18:30	21/12/2019 04:35	21/12/2019 18:30	13,92	6	83,50	CHI
201912153016	IPAMERI	IP12404742	IPAMERI	21/12/2019 04:39	21/12/2019 08:24	21/12/2019 04:39	21/12/2019 08:24	3,75	4	14,99	CHI
201912153025	IPAMERI	GD12075517	IPAMERI	21/12/2019 04:44	21/12/2019 08:24	21/12/2019 04:44	21/12/2019 08:24	3,65	14	51,13	CHI
201912153035	AGUA LIMPA	AL12263355	VILA CORUMBA	21/12/2019 05:00	22/12/2019 09:47	21/12/2019 05:00	22/12/2019 09:47	28,78	12	345,35	CHI
201912153035	MORRINHOS	AL12263355	VILA CORUMBA	21/12/2019 05:00	22/12/2019 09:47	21/12/2019 05:00	22/12/2019 09:47	28,78	1	28,78	CHI
201912155400	CEZARINA	ED12223288	PONTALINA	21/12/2019 05:03	22/12/2019 14:40	21/12/2019 05:03	22/12/2019 14:40	33,61	3	100,84	CHI
201912155400	EDEALINA	ED12223288	PONTALINA	21/12/2019 05:03	22/12/2019 14:40	21/12/2019 05:03	22/12/2019 14:40	33,61	77	2588,16	CHI
201912155400	INDIARA	ED12223288	PONTALINA	21/12/2019 05:03	22/12/2019 14:40	21/12/2019 05:03	22/12/2019 14:40	33,61	2	67,22	CHI
201912153368	CROMINIA	CQ12078875	PONTALINA	21/12/2019 05:06	23/12/2019 08:27	21/12/2019 05:06	23/12/2019 08:27	51,34	7	359,39	CHI
201912153120	ORIZONA	OZ12143757	PIRES DO RIO S2	21/12/2019 05:08	21/12/2019 09:13	21/12/2019 05:08	21/12/2019 09:13	4,08	39	158,98	CHI
201912153513	CATALAO	CT12390636	CATALAO S2	21/12/2019 05:10	21/12/2019 08:22	21/12/2019 05:10	21/12/2019 08:22	3,19	290	926,39	CHI
201912153626	CORUMBAIBA	IP12071439	IPAMERI	21/12/2019 05:15	21/12/2019 10:10	21/12/2019 05:15	21/12/2019 10:10	4,90	4	19,61	CHI
201912153626	IPAMERI	IP12071439	IPAMERI	21/12/2019 05:15	21/12/2019 10:10	21/12/2019 05:15	21/12/2019 10:10	4,90	22	107,85	CHI
201912153626	NOVA AURORA	IP12071439	IPAMERI	21/12/2019 05:15	21/12/2019 10:10	21/12/2019 05:15	21/12/2019 10:10	4,90	2	9,80	CHI
201912153657	BURITI ALEGRE	BG12000103	ITUMBIARA VELHA S2	21/12/2019 05:23	22/12/2019 08:20	21/12/2019 05:23	22/12/2019 08:20	26,94	40	1077,64	CHI
201912153210	BURITI ALEGRE	BG12257082	ALTO BURITI	21/12/2019 05:27	21/12/2019 16:24	21/12/2019 05:27	21/12/2019 16:24	10,95	24	262,80	CHI
201912153210	MORRINHOS	BG12257082	ALTO BURITI	21/12/2019 05:27	21/12/2019 16:24	21/12/2019 05:27	21/12/2019 16:24	10,95	4	43,80	CHI
201912153116	GOIATUBA	JV12000004RE	GOIATUBA S1	21/12/2019 05:51	21/12/2019 19:08	21/12/2019 05:51	21/12/2019 19:08	13,29	30	398,77	CHI
201912153116	JOVIANIA	JV12000004RE	GOIATUBA S1	21/12/2019 05:51	21/12/2019 19:08	21/12/2019 05:51	21/12/2019 19:08	13,29	36	478,52	CHI
201912153128	SANTA CRUZ DE GOIAS	BC12389805	PIRES DO RIO S2	21/12/2019 05:58	21/12/2019 09:20	21/12/2019 05:58	21/12/2019 09:20	3,36	9	30,26	CHI
201912153133	ITUMBIARA	IT21218153	PARANAIBA	21/12/2019 06:00	21/12/2019 13:00	21/12/2019 06:00	21/12/2019 13:00	6,99	1	6,99	CHI
201912153141	CATALAO	IP12222966	IPAMERI	21/12/2019 06:03	21/12/2019 08:00	21/12/2019 06:03	21/12/2019 08:00	1,94	2	3,88	CHI
201912153141	IPAMERI	IP12222966	IPAMERI	21/12/2019 06:03	21/12/2019 08:00	21/12/2019 06:03	21/12/2019 08:00	1,94	5	9,70	CHI
201912154691	PONTALINA	PK12316644	VICENTINOPOLIS	21/12/2019 06:03	23/12/2019 23:35	21/12/2019 06:03	23/12/2019 23:35	65,52	2	131,04	CHI
201912153355	CALDAS NOVAS	CN12110097	SERRA DE CALDAS	21/12/2019 06:04	21/12/2019 09:10	21/12/2019 06:04	21/12/2019 09:10	3,08	5	15,42	CHI
201912153465	CORUMBAIBA	IP12071442	IPAMERI	21/12/2019 06:04	21/12/2019 17:34	21/12/2019 06:04	21/12/2019 17:34	11,49	3	34,47	CHI
201912153465	IPAMERI	IP12071442	IPAMERI	21/12/2019 06:04	21/12/2019 17:34	21/12/2019 06:04	21/12/2019 17:34	11,49	14	160,87	CHI

201912153152	IPAMERI	UT12027069RE	URUTAI	21/12/2019 06:05	21/12/2019 16:00	21/12/2019 06:05	21/12/2019 16:00	9,93	31	307,70	CHI
201912153152	URUTAI	UT12027069RE	URUTAI	21/12/2019 06:05	21/12/2019 16:00	21/12/2019 06:05	21/12/2019 16:00	9,93	46	456,59	CHI
201912155337	PIRACANJUBA	PJ12115922	PIRACANJUBA	21/12/2019 06:07	21/12/2019 17:38	21/12/2019 06:07	21/12/2019 17:38	11,51	23	264,63	CHI
201912153172	GOIATUBA	JV21047702	GOIATUBA S1	21/12/2019 06:09	21/12/2019 12:12	21/12/2019 06:09	21/12/2019 12:12	6,04	1	6,04	CHI
201912153193	PONTALINA	AD21025862	GOIATUBA S1	21/12/2019 06:13	22/12/2019 10:20	21/12/2019 06:13	22/12/2019 10:20	28,11	2	56,21	CHI
201912153197	PIRACANJUBA	PJ12000214	PIRACANJUBA	21/12/2019 06:13	22/12/2019 12:19	21/12/2019 06:13	22/12/2019 12:19	30,10	6	180,58	CHI
201912153214	ITUMBIARA	IT12065311	CACHOEIRA DOURADA	21/12/2019 06:19	21/12/2019 11:07	21/12/2019 06:19	21/12/2019 11:07	4,80	3	14,39	CHI
201912153257	INACIOLANDIA	CD12000137	CACHOEIRA DOURADA	21/12/2019 06:30	21/12/2019 14:35	21/12/2019 06:30	21/12/2019 14:35	8,08	19	153,56	CHI
201912154857	MORRINHOS	MR12105048	MORRINHOS	21/12/2019 06:34	21/12/2019 18:12	21/12/2019 06:34	21/12/2019 18:12	11,63	5	58,15	CHI
201912155246	CALDAS NOVAS	PJ12263230	CALDAS NOVAS S1	21/12/2019 06:37	22/12/2019 15:26	21/12/2019 06:37	22/12/2019 15:26	32,81	1	32,81	CHI
201912155246	PIRACANJUBA	PJ12263230	CALDAS NOVAS S1	21/12/2019 06:37	22/12/2019 15:26	21/12/2019 06:37	22/12/2019 15:26	32,81	17	557,77	CHI
201912153294	PIRACANJUBA	PJ12039108	PIRACANJUBA	21/12/2019 06:39	21/12/2019 13:10	21/12/2019 06:39	21/12/2019 13:10	6,52	6	39,09	CHI
201912153543	CUMARI	CY12203050	CATALAO S1	21/12/2019 06:40	21/12/2019 09:59	21/12/2019 06:40	21/12/2019 09:59	3,31	13	43,02	CHI
201912154349	CALDAS NOVAS	CN12200060RE	CALDAS NOVAS S2	21/12/2019 06:47	21/12/2019 11:42	21/12/2019 06:47	21/12/2019 11:42	4,90	137	671,95	CHI
201912154349	PIRACANJUBA	CN12200060RE	CALDAS NOVAS S2	21/12/2019 06:47	21/12/2019 11:42	21/12/2019 06:47	21/12/2019 11:42	4,90	2	9,81	CHI
201912153360	IPAMERI	OZ21137552	PIRES DO RIO S2	21/12/2019 06:53	21/12/2019 15:29	21/12/2019 06:53	21/12/2019 15:29	8,59	1	8,59	CHI
201912153365	ITUMBIARA	IT12222522	PARANAIBA	21/12/2019 06:54	21/12/2019 09:43	21/12/2019 06:54	21/12/2019 09:43	2,81	1	2,81	CHI
201912153384	ORIZONA	PR12272876	PIRES DO RIO S1	21/12/2019 06:56	21/12/2019 10:48	21/12/2019 06:56	21/12/2019 10:48	3,87	5	19,36	CHI
201912153384	PIRES DO RIO	PR12272876	PIRES DO RIO S1	21/12/2019 06:56	21/12/2019 10:48	21/12/2019 06:56	21/12/2019 10:48	3,87	7	27,11	CHI
201912153419	SANTA CRUZ DE GOIAS	BC12389806	PIRES DO RIO S2	21/12/2019 07:02	21/12/2019 10:22	21/12/2019 07:02	21/12/2019 10:22	3,32	4	13,27	CHI
201912153899	CORUMBAIBA	CI12283281	VILA CORUMBA	21/12/2019 07:04	22/12/2019 19:30	21/12/2019 07:04	22/12/2019 19:30	36,42	2	72,84	CHI
201912153474	VICENTINOPOLIS	VI21050305	GOIATUBA S1	21/12/2019 07:12	22/12/2019 16:29	21/12/2019 07:12	22/12/2019 16:29	33,29	1	33,29	CHI
201912153487	EDEIA	EA21017134	VICENTINOPOLIS	21/12/2019 07:13	22/12/2019 10:17	21/12/2019 07:13	22/12/2019 10:17	27,06	1	27,06	CHI
201912153495	ORIZONA	OZ12000353	PIRES DO RIO S1	21/12/2019 07:15	21/12/2019 10:10	21/12/2019 07:15	21/12/2019 10:10	2,92	34	99,11	CHI
201912153496	VICENTINOPOLIS	VI12000145	VICENTINOPOLIS	21/12/2019 07:15	22/12/2019 11:36	21/12/2019 07:15	22/12/2019 11:36	28,35	3	85,06	CHI
201912155084	CATALAO	CT12379370	CATALAO S2	21/12/2019 07:15	21/12/2019 14:46	21/12/2019 07:15	21/12/2019 14:46	7,52	48	361,08	CHI
201912155084	CUMARI	CT12379370	CATALAO S2	21/12/2019 07:15	21/12/2019 14:46	21/12/2019 07:15	21/12/2019 14:46	7,52	4	30,09	CHI
201912153711	VICENTINOPOLIS	VI12097452	VICENTINOPOLIS	21/12/2019 07:17	22/12/2019 17:43	21/12/2019 07:17	22/12/2019 17:43	34,43	11	378,68	CHI
201912153515	CROMINIA	MI21000404	PONTALINA	21/12/2019 07:19	21/12/2019 16:07	21/12/2019 07:19	21/12/2019 16:07	8,80	1	8,80	CHI
201912153607	EDEIA	EA11048360	EDEIA	21/12/2019 07:20	21/12/2019 12:13	21/12/2019 07:20	21/12/2019 12:13	4,88	139	678,78	CHI
201912153525	PIRACANJUBA	PJ12068868	PIRACANJUBA	21/12/2019 07:21	21/12/2019 14:44	21/12/2019 07:21	21/12/2019 14:44	7,38	11	81,15	CHI
201912156500	MORRINHOS	MR12000044RE	MORRINHOS	21/12/2019 07:23	22/12/2019 08:53	21/12/2019 07:23	22/12/2019 08:53	25,50	90	2294,85	CHI
201912153548	CUMARI	CY12203044	CATALAO S1	21/12/2019 07:24	22/12/2019 10:54	21/12/2019 07:24	22/12/2019 10:54	27,49	2	54,97	CHI

201912153554	INDIARA	EA21128519	EDEIA	21/12/2019 07:25	22/12/2019 14:30	21/12/2019 07:25	22/12/2019 14:30	31,08	1	31,08	CHI
201912153588	AGUA LIMPA	AL12292925	VILA CORUMBA	21/12/2019 07:29	22/12/2019 09:57	21/12/2019 07:29	22/12/2019 09:57	26,46	5	132,28	CHI
201912153624	ITUMBIARA	690071243	ITUMBIARA VELHA S1	21/12/2019 07:34	21/12/2019 08:43	21/12/2019 07:34	21/12/2019 08:43	1,14	1	1,14	CHI
201912153650	MAIRIPOTABA	MI21049513	PONTALINA	21/12/2019 07:37	22/12/2019 07:30	21/12/2019 07:37	22/12/2019 07:30	23,87	1	23,87	CHI
201912153671	URUTAI	UT21229756	URUTAI	21/12/2019 07:39	21/12/2019 10:28	21/12/2019 07:39	21/12/2019 10:28	2,80	1	2,80	CHI
201912155091	GOIATUBA	GT12050352	GOIATUBA S1	21/12/2019 07:39	23/12/2019 18:04	21/12/2019 07:39	23/12/2019 18:04	58,42	7	408,91	CHI
201912155091	VICENTINOPOLIS	GT12050352	GOIATUBA S1	21/12/2019 07:39	23/12/2019 18:04	21/12/2019 07:39	23/12/2019 18:04	58,42	2	116,83	CHI
201912167083	GOIATUBA	GT21263294	VICENTINOPOLIS	21/12/2019 07:40	23/12/2019 15:58	21/12/2019 07:40	23/12/2019 15:58	56,30	1	56,30	CHI
201912153692	MORRINHOS	MR31098158	MORRINHOS	21/12/2019 07:41	21/12/2019 10:25	21/12/2019 07:41	21/12/2019 10:25	2,73	2	5,46	CHI
201912153713	ITUMBIARA	690220625	ITUMBIARA NOVA	21/12/2019 07:43	21/12/2019 11:17	21/12/2019 07:43	21/12/2019 11:17	3,56	1	3,56	CHI
201912153720	GOIANDIRA	GD12077283	CATALAO S1	21/12/2019 07:45	21/12/2019 10:35	21/12/2019 07:45	21/12/2019 10:35	2,84	10	28,39	CHI
201912153744	CRISTIANOPOLIS	CF21045578	CRISTIANOPOLIS	21/12/2019 07:48	21/12/2019 12:41	21/12/2019 07:48	21/12/2019 12:41	4,88	1	4,88	CHI
201912153761	CALDAS NOVAS	CN21200087	CALDAS NOVAS S1	21/12/2019 07:50	22/12/2019 10:05	21/12/2019 07:50	22/12/2019 10:05	26,25	1	26,25	CHI
201912153770	PONTALINA	PK21234585	PONTALINA	21/12/2019 07:51	22/12/2019 11:35	21/12/2019 07:51	22/12/2019 11:35	27,73	2	55,46	CHI
201912153774	GOIANDIRA	GD12000002	CATALAO S1	21/12/2019 07:51	21/12/2019 11:50	21/12/2019 07:51	21/12/2019 11:50	3,97	5	19,87	CHI
201912153910	EDEIA	EA12257965	VICENTINOPOLIS	21/12/2019 07:56	22/12/2019 10:21	21/12/2019 07:56	22/12/2019 10:21	26,41	3	79,24	CHI
201912154649	EDEIA	EA12043985	EDEIA	21/12/2019 07:57	22/12/2019 14:40	21/12/2019 07:57	22/12/2019 14:40	30,71	5	153,55	CHI
201912154319	CAMPO ALEGRE DE GOIAS	CM21133626	CAMPO ALEGRE DE GOIAS	21/12/2019 08:00	21/12/2019 21:24	21/12/2019 08:00	21/12/2019 21:24	13,39	1	13,39	CHI
201912154334	IPAMERI	IP21166818	CAMPO ALEGRE DE GOIAS	21/12/2019 08:02	21/12/2019 20:21	21/12/2019 08:02	21/12/2019 20:21	12,30	1	12,30	CHI
201912153854	GOIANDIRA	2010014401	CATALAO S1	21/12/2019 08:04	21/12/2019 22:34	21/12/2019 08:04	21/12/2019 22:34	14,49	1	14,49	CHI
201912154386	CUMARI	CY21152205	CATALAO S1	21/12/2019 08:09	21/12/2019 12:27	21/12/2019 08:09	21/12/2019 12:27	4,30	1	4,30	CHI
201912154393	ITUMBIARA	690381967	ITUMBIARA NOVA	21/12/2019 08:10	21/12/2019 10:07	21/12/2019 08:10	21/12/2019 10:07	1,95	1	1,95	CHI
201912154406	PIRACANJUBA	PJ21042786	PIRACANJUBA	21/12/2019 08:11	21/12/2019 09:39	21/12/2019 08:11	21/12/2019 09:39	1,46	1	1,46	CHI
201912154417	PIRACANJUBA	PJ12082408	CALDAS NOVAS S1	21/12/2019 08:13	22/12/2019 15:26	21/12/2019 08:13	22/12/2019 15:26	31,20	1	31,20	CHI
201912154441	PIRACANJUBA	PJ21153413	PIRACANJUBA	21/12/2019 08:17	23/12/2019 17:53	21/12/2019 08:17	22/12/2019 20:17	36,01	2	72,02	CHI
201912154441	PIRACANJUBA	PJ12226339	PIRACANJUBA	21/12/2019 08:17	23/12/2019 17:53	22/12/2019 19:59	23/12/2019 17:53	21,90	58	1270,18	CHI
201912154475	VICENTINOPOLIS	VI21028478	VICENTINOPOLIS	21/12/2019 08:21	22/12/2019 11:37	21/12/2019 08:21	22/12/2019 11:37	27,26	1	27,26	CHI
201912154480	ITUMBIARA	690013772	ITUMBIARA VELHA S1	21/12/2019 08:22	22/12/2019 16:35	21/12/2019 08:22	22/12/2019 16:35	32,21	1	32,21	CHI
201912154485	CATALAO	1990308123	CATALAO S2	21/12/2019 08:22	21/12/2019 09:14	21/12/2019 08:22	21/12/2019 09:14	0,85	0	0,00	CHI
201912154581	CATALAO	10018111066	CATALAO S2	21/12/2019 08:27	21/12/2019 09:16	21/12/2019 08:27	21/12/2019 09:16	0,81	1	0,81	CHI
201912156209	CORUMBAIBA	CI12000479	VILA CORUMBA	21/12/2019 08:34	22/12/2019 13:00	21/12/2019 08:34	22/12/2019 13:00	28,42	3	85,27	CHI
201912154620	GOIANDIRA	CT12075551	CATALAO S1	21/12/2019 08:41	21/12/2019 10:50	21/12/2019 08:41	21/12/2019 10:50	2,16	2	4,32	CHI
201912155492	IPAMERI	IP12071433	IPAMERI	21/12/2019 08:42	21/12/2019 16:39	21/12/2019 08:42	21/12/2019 16:39	7,95	4	31,79	CHI

201912154662	PONTALINA	PK21268163	VICENTINOPOLIS	21/12/2019 08:46	23/12/2019 11:04	21/12/2019 08:46	23/12/2019 11:04	50,31	1	50,31	CHI
201912154666	INACIOLANDIA	CD12000340	CACHOEIRA DOURADA	21/12/2019 08:46	21/12/2019 16:17	21/12/2019 08:46	21/12/2019 16:17	7,51	3	22,52	CHI
201912154860	CALDAS NOVAS	CN12298762	SERRA DE CALDAS	21/12/2019 08:48	21/12/2019 21:40	21/12/2019 08:48	21/12/2019 21:40	12,86	30	385,77	CHI
201912154696	CUMARI	CY21064065	CATALAO S2	21/12/2019 08:49	21/12/2019 14:34	21/12/2019 08:49	21/12/2019 14:34	5,74	1	5,74	CHI
201912154755	GOIATUBA	GT21134951	BOM JESUS DE GOIAS	21/12/2019 08:57	23/12/2019 07:05	21/12/2019 08:57	23/12/2019 07:05	46,13	1	46,13	CHI
201912155072	ITUMBIARA	IT12081100	ITUMBIARA VELHA S1	21/12/2019 08:57	21/12/2019 11:45	21/12/2019 08:57	21/12/2019 11:45	2,79	1727	4816,41	CHI
201912154811	CATALAO	CT12042326	CATALAO S1	21/12/2019 08:58	21/12/2019 16:31	21/12/2019 08:58	21/12/2019 16:31	7,55	8	60,37	CHI

Plotagem das Ocorrências conforme a Espacialização das Chuvas

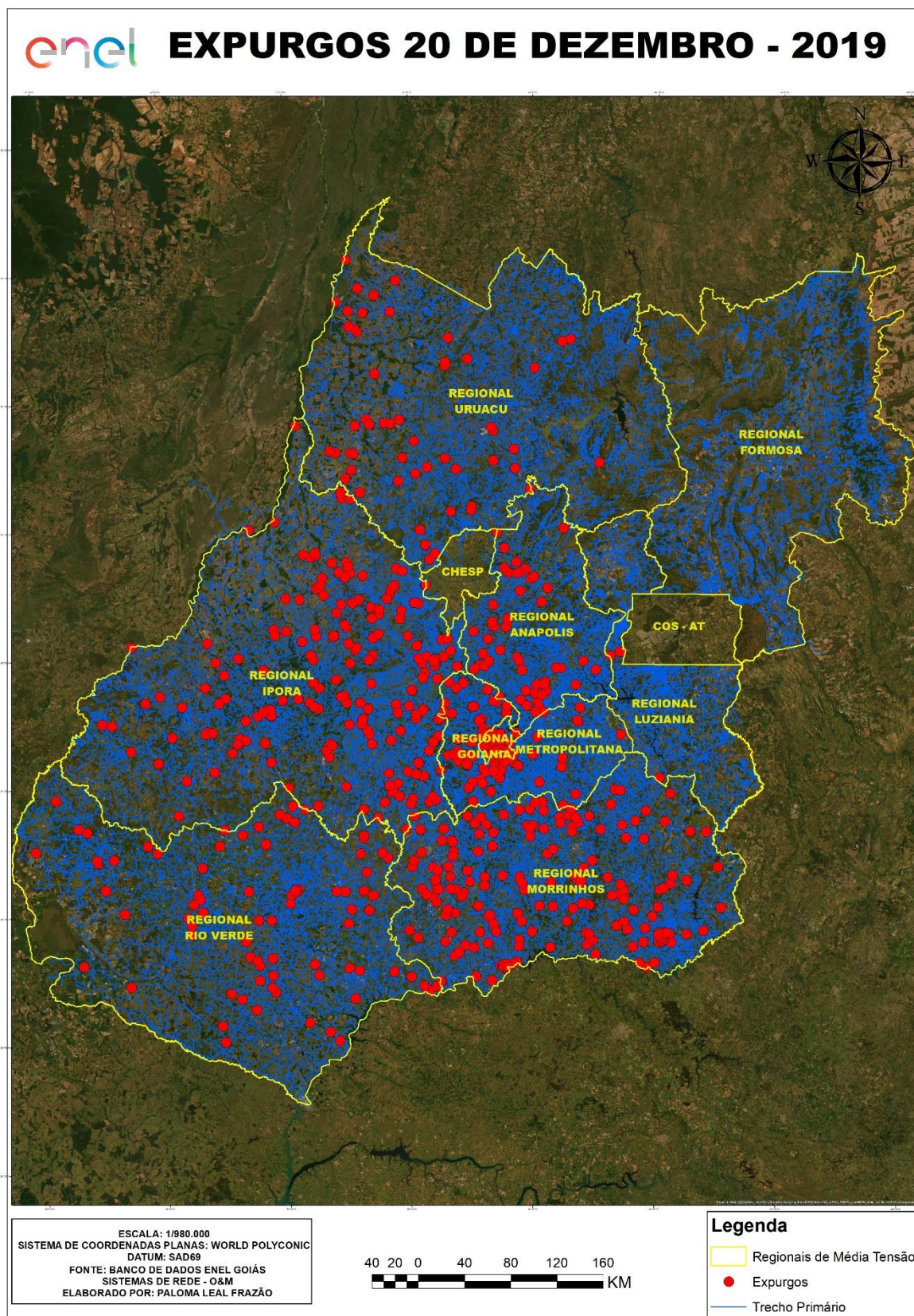

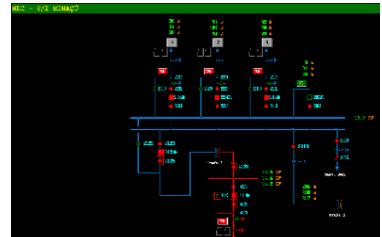
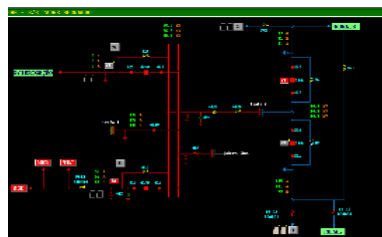
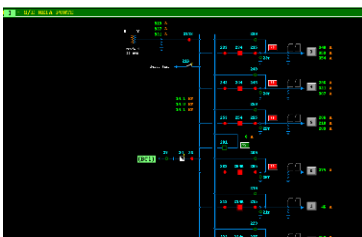
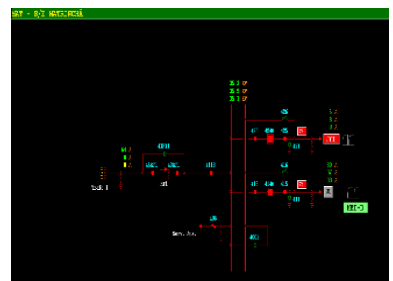
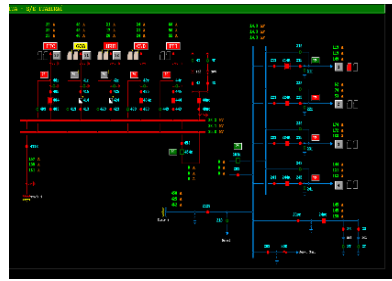
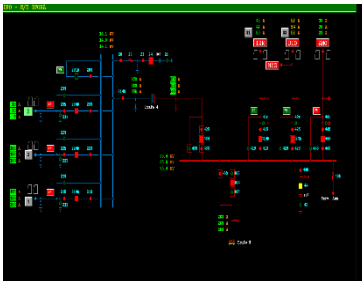
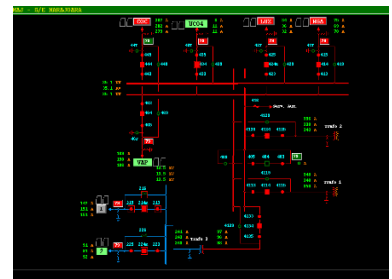
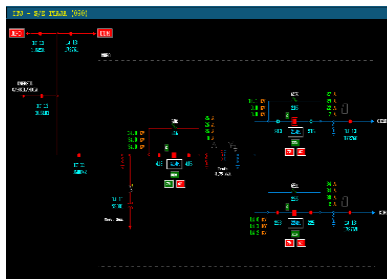
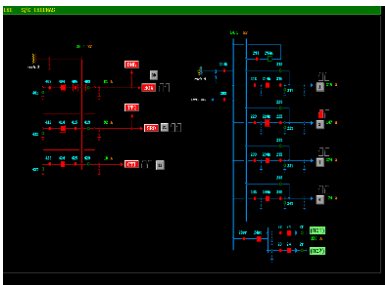
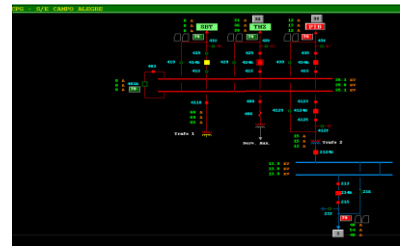
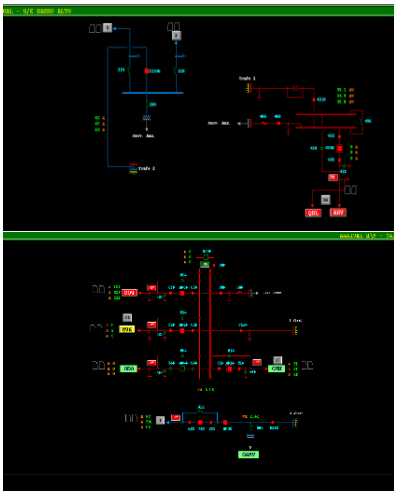
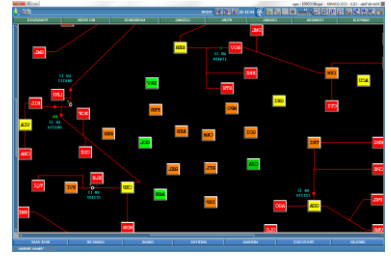
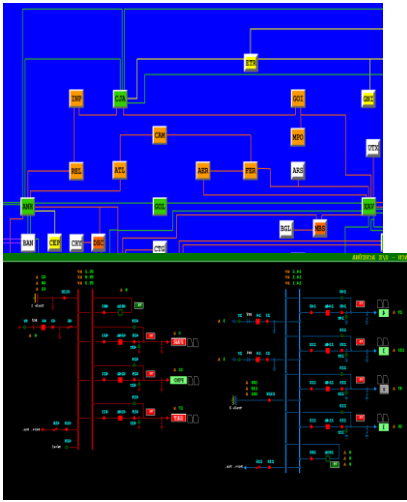

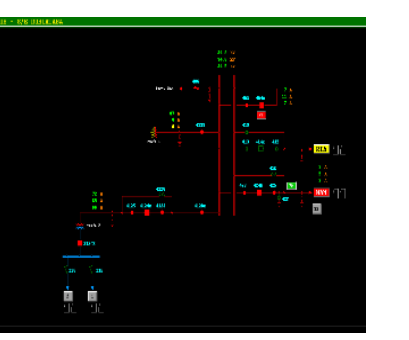
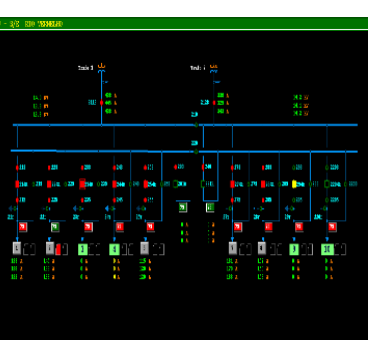
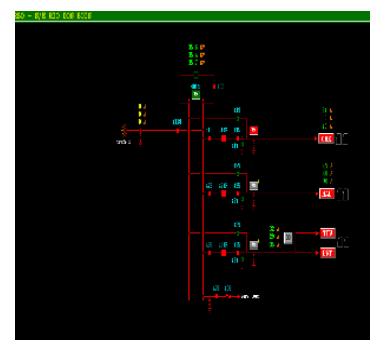
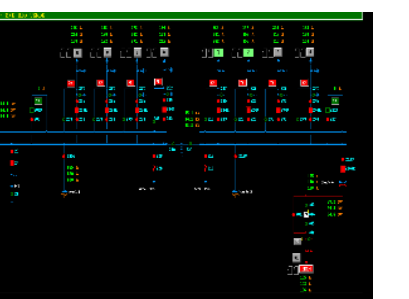
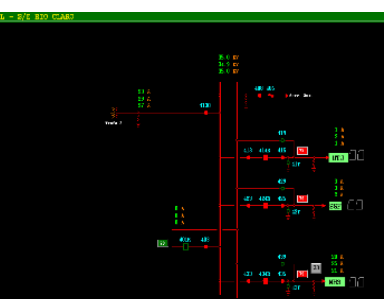
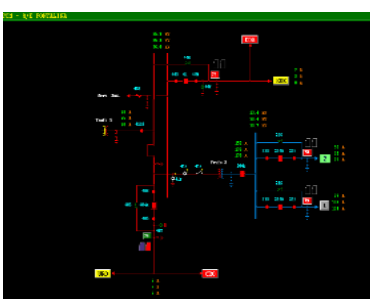
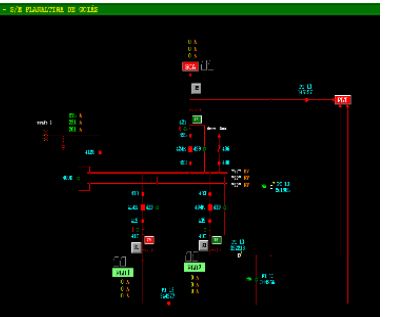
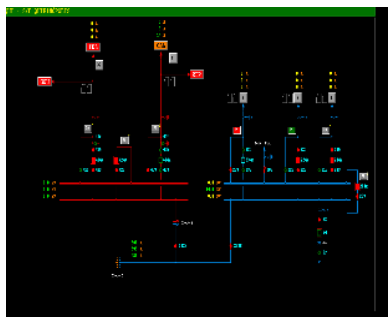
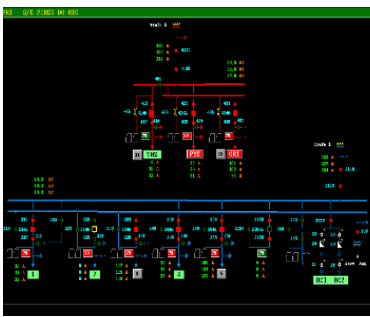
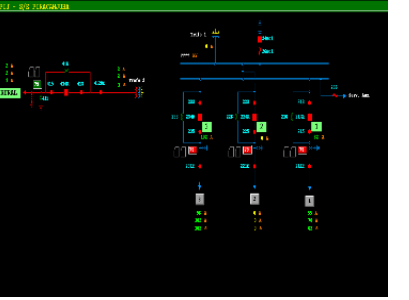
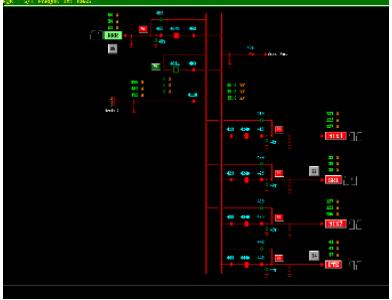
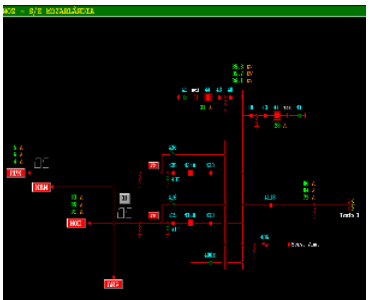
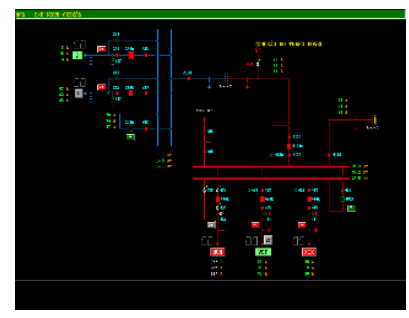
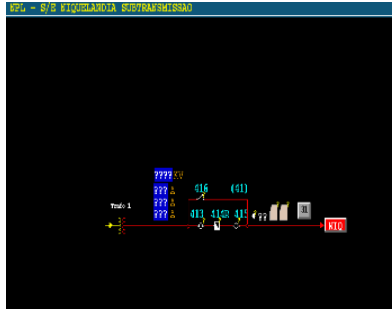

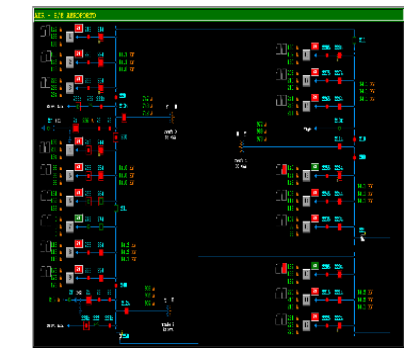
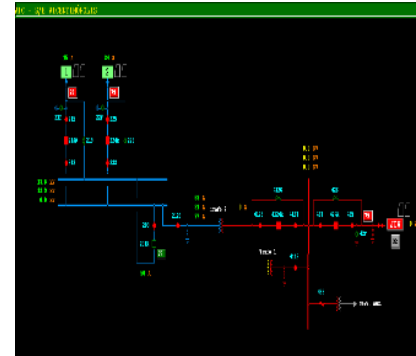
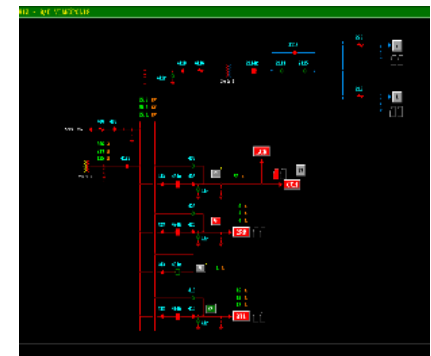
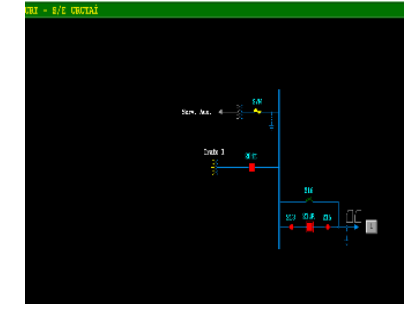
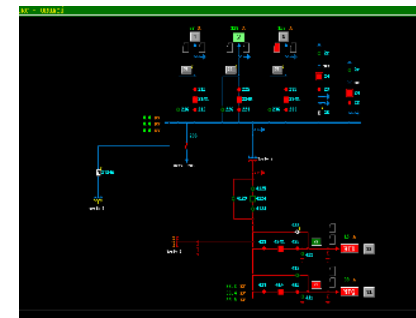
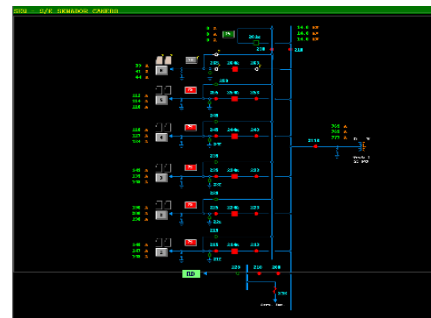
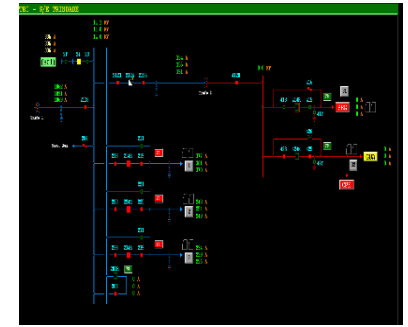
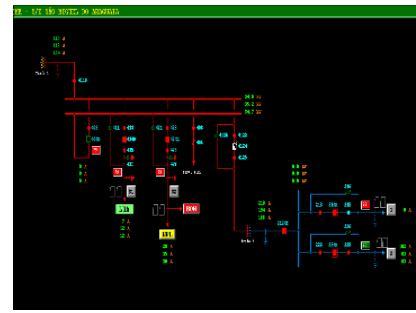
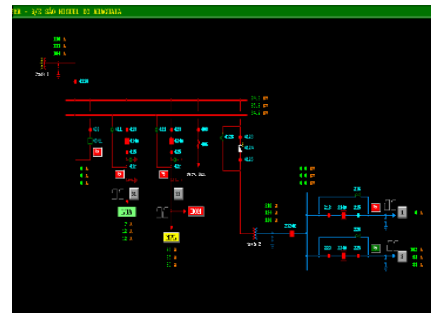
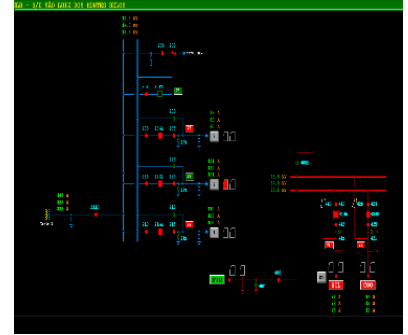
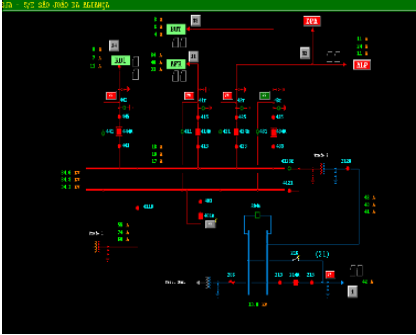
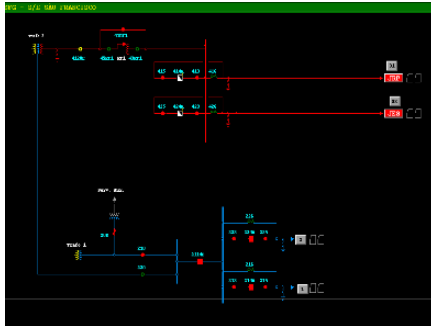
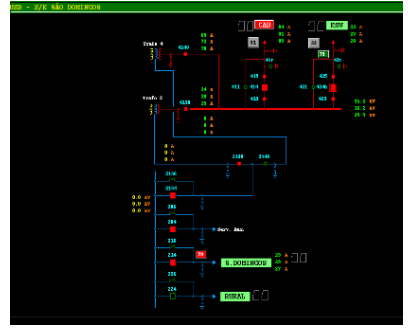
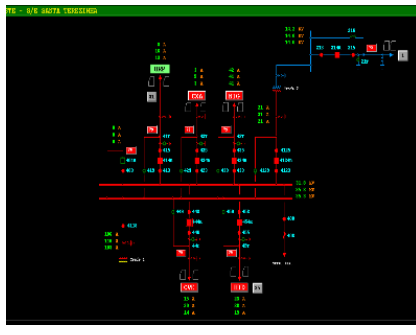
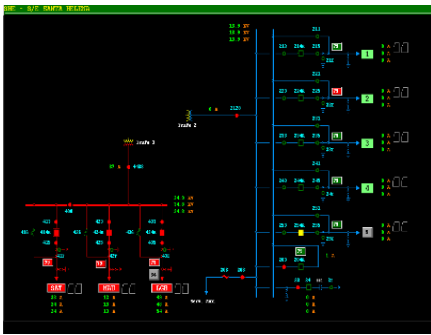

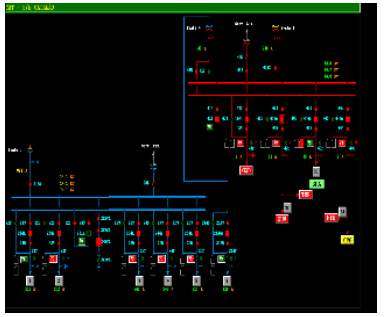
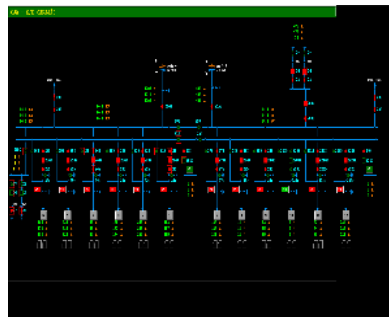
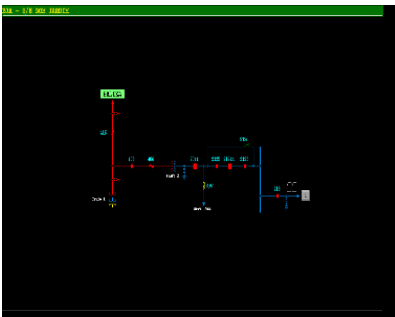
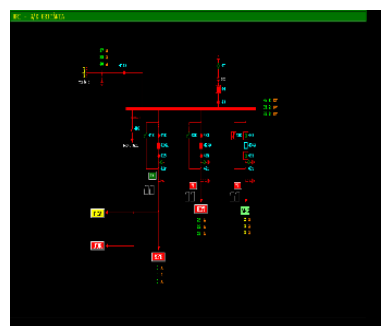
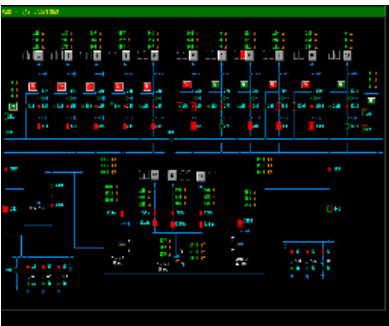
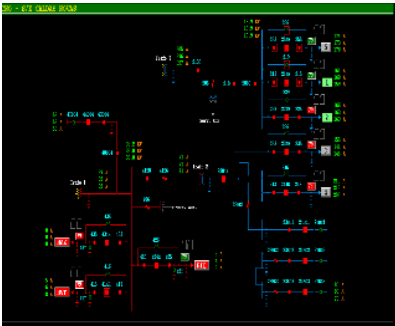
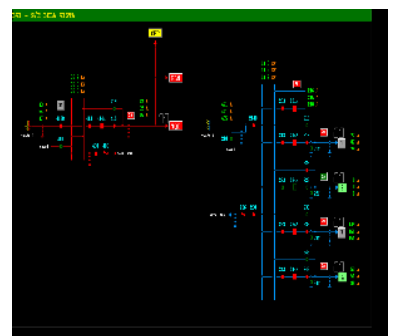
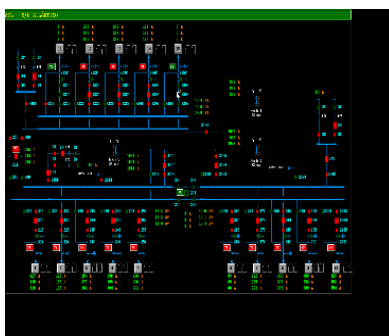
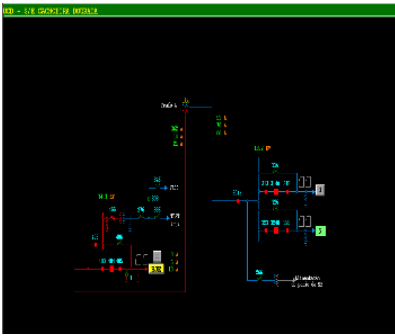
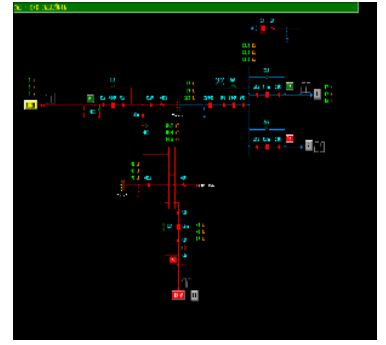
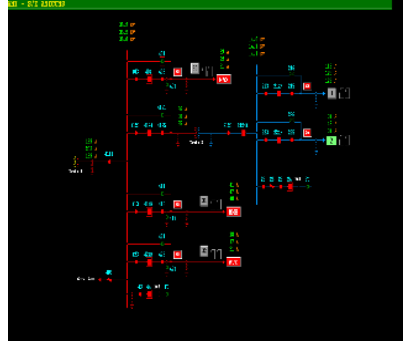
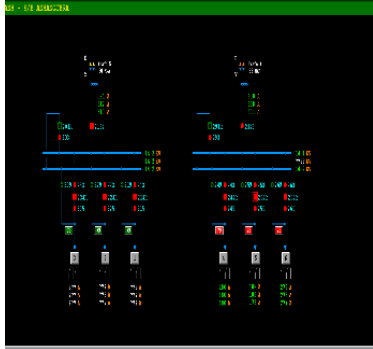
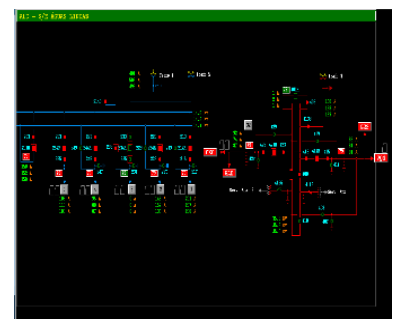
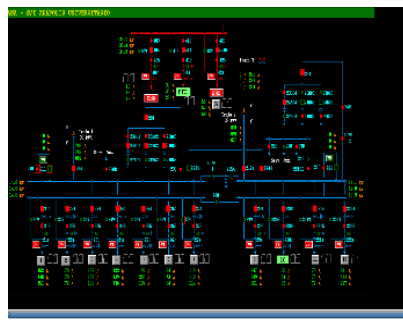
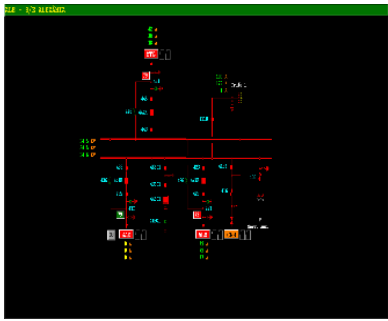

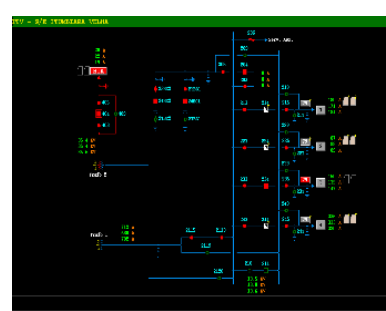
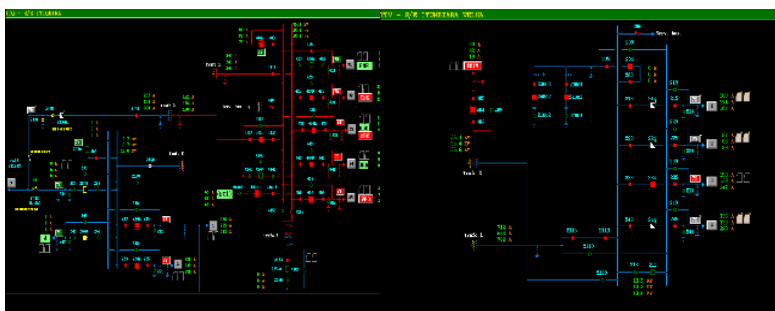
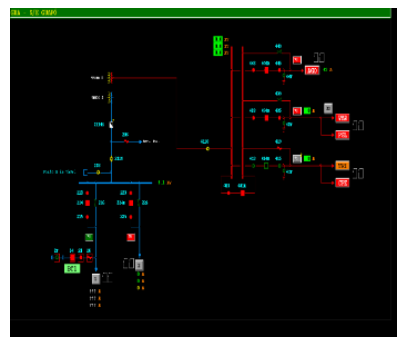
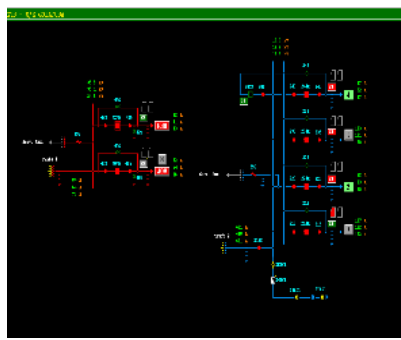
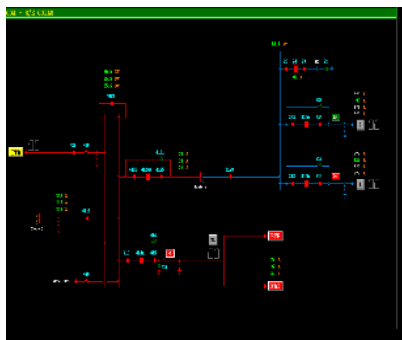
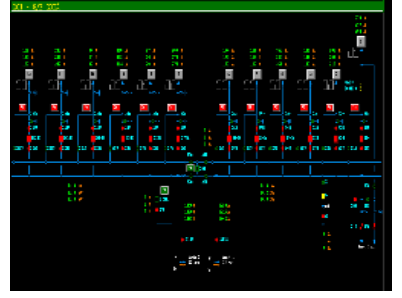
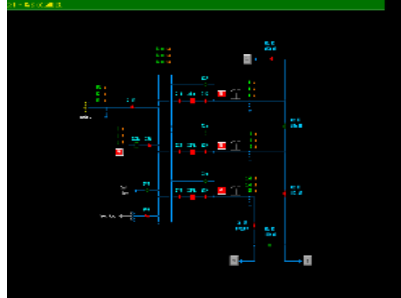
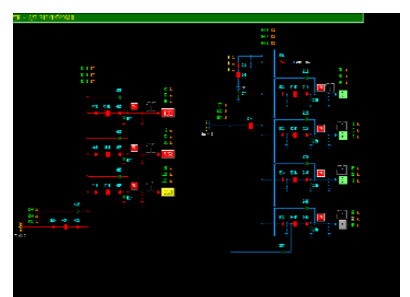
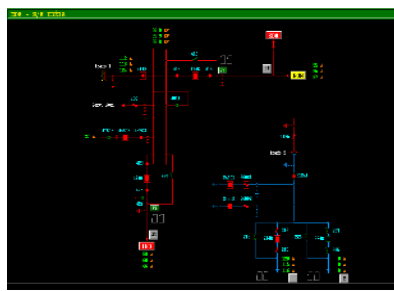
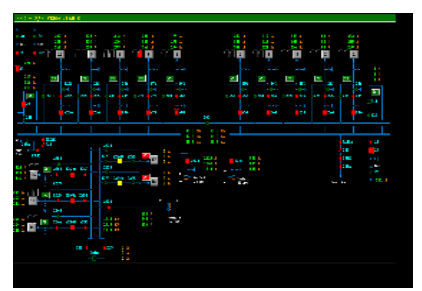
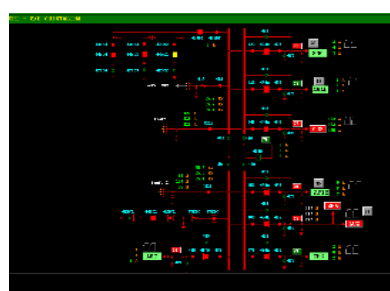
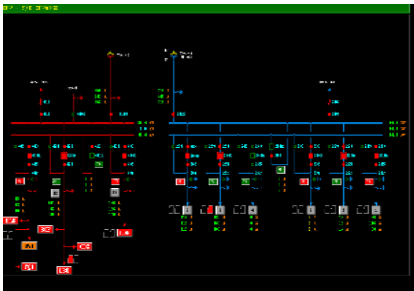
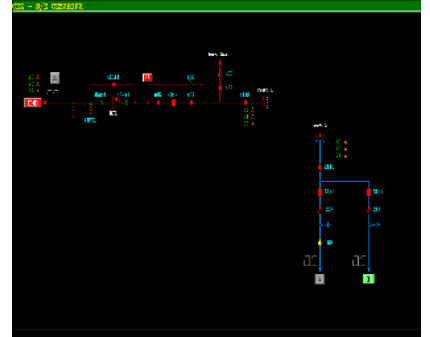
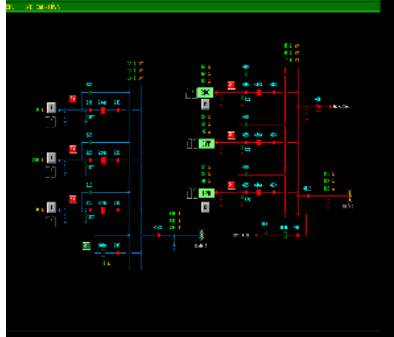
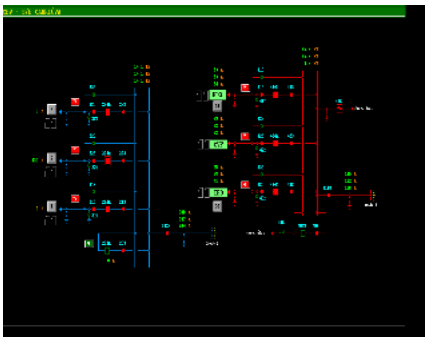

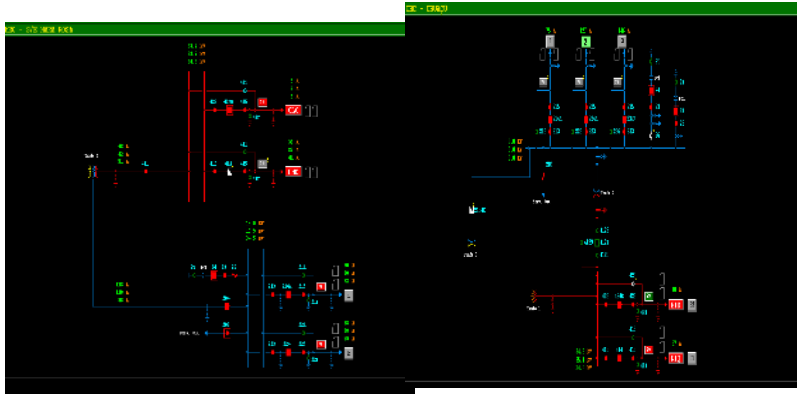
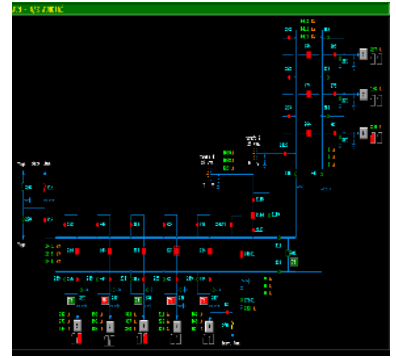
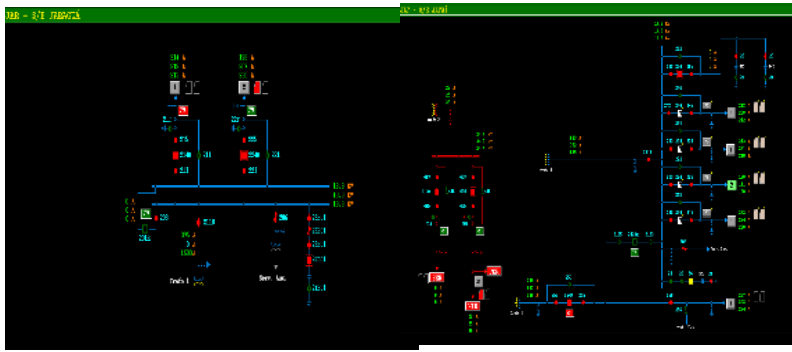

DEMAIS EVIDÊNCIAS

DADOS TÉCNICO - OPERACIONAIS ENEL GO

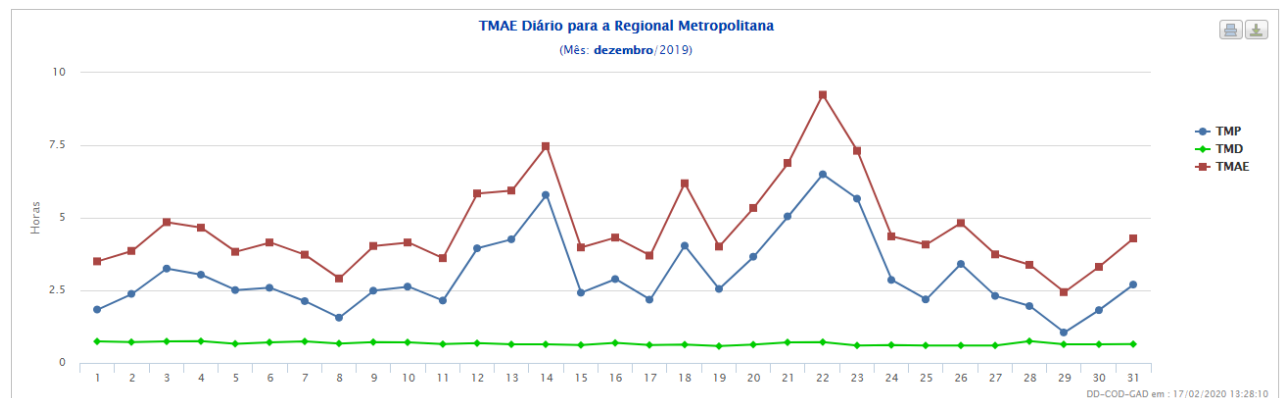
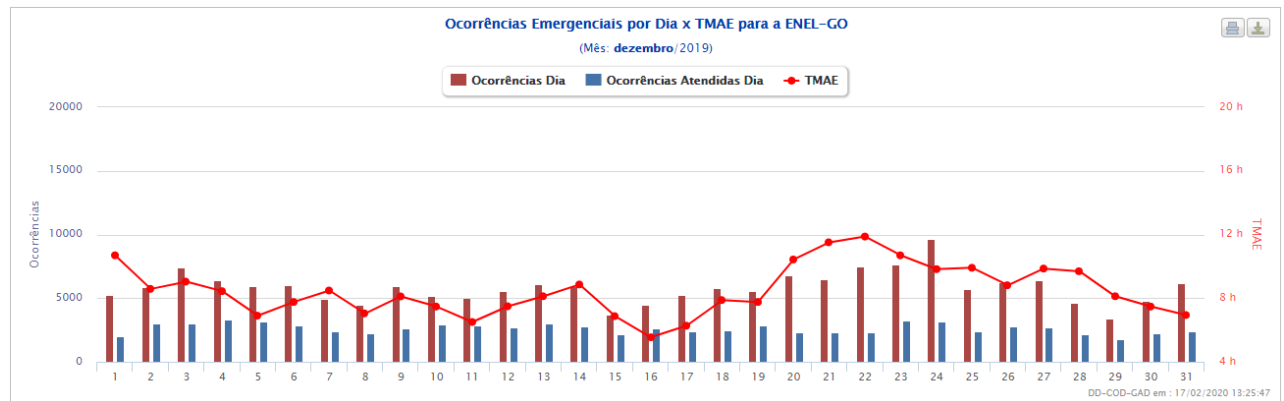
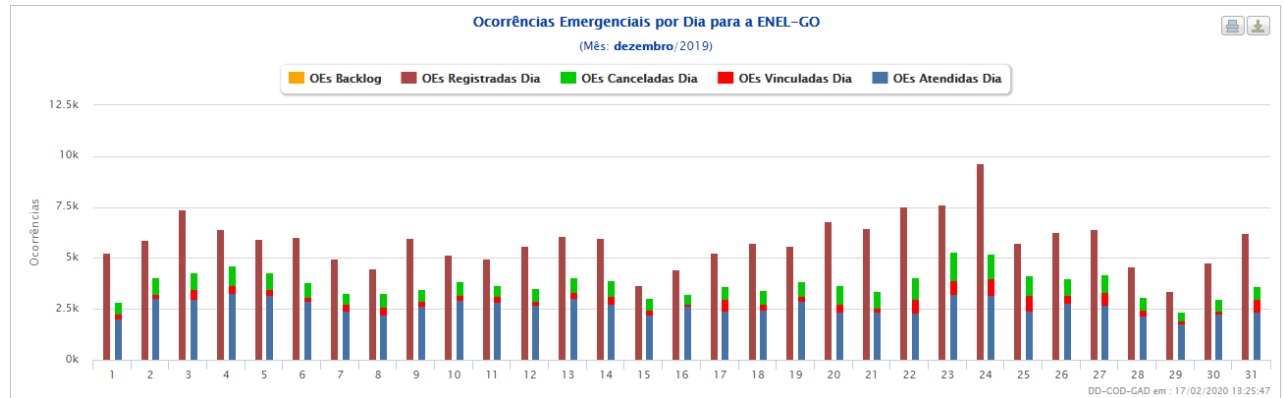
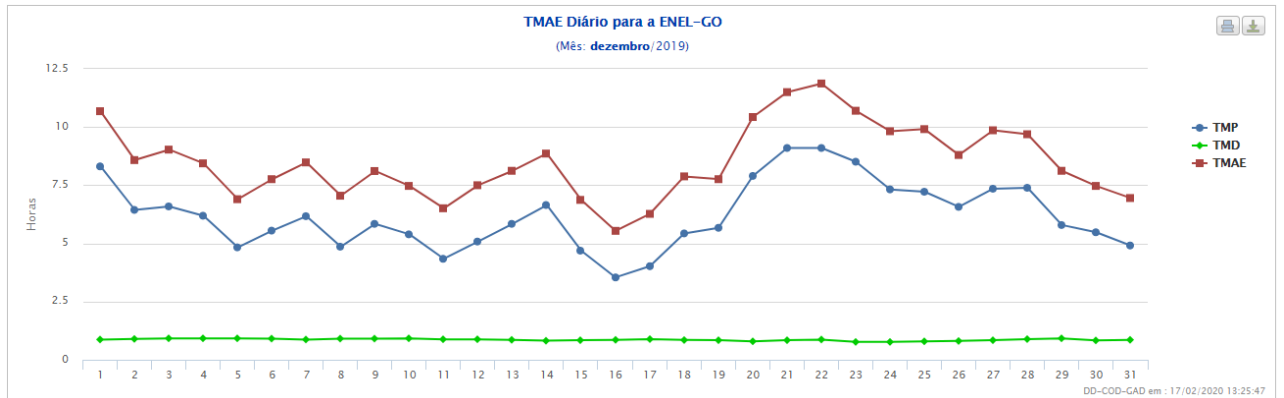

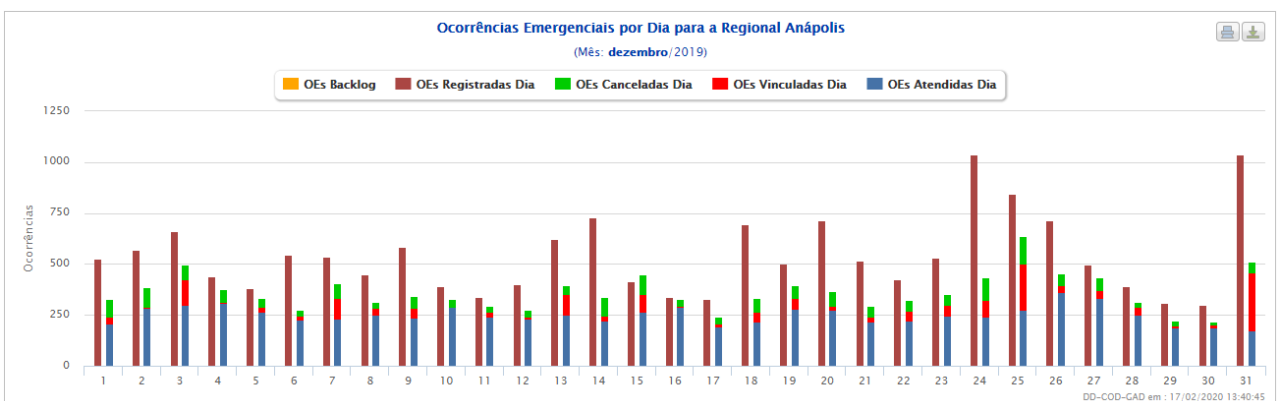
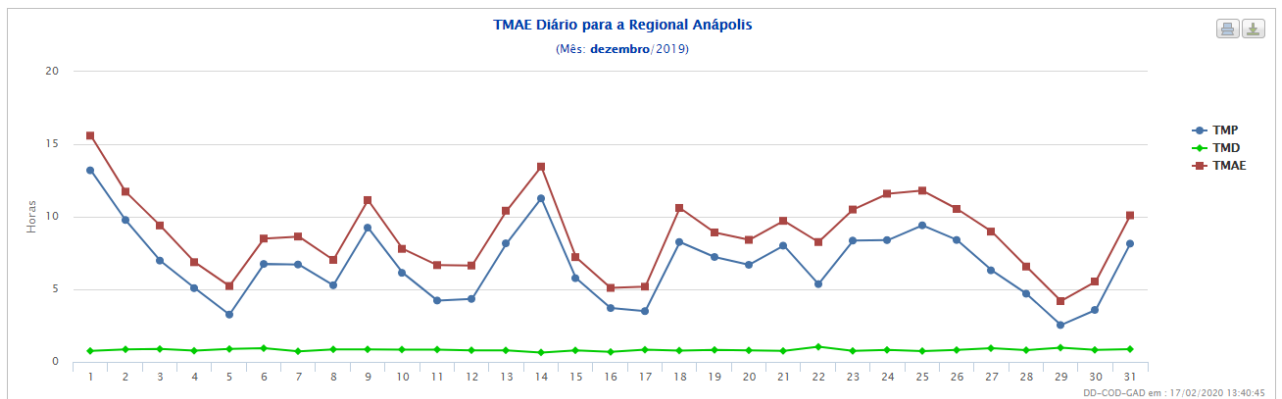
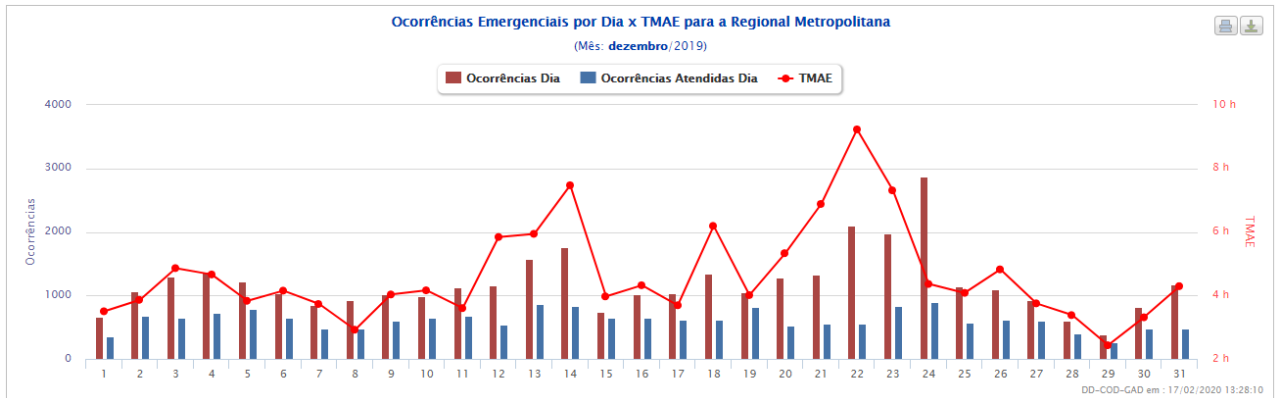

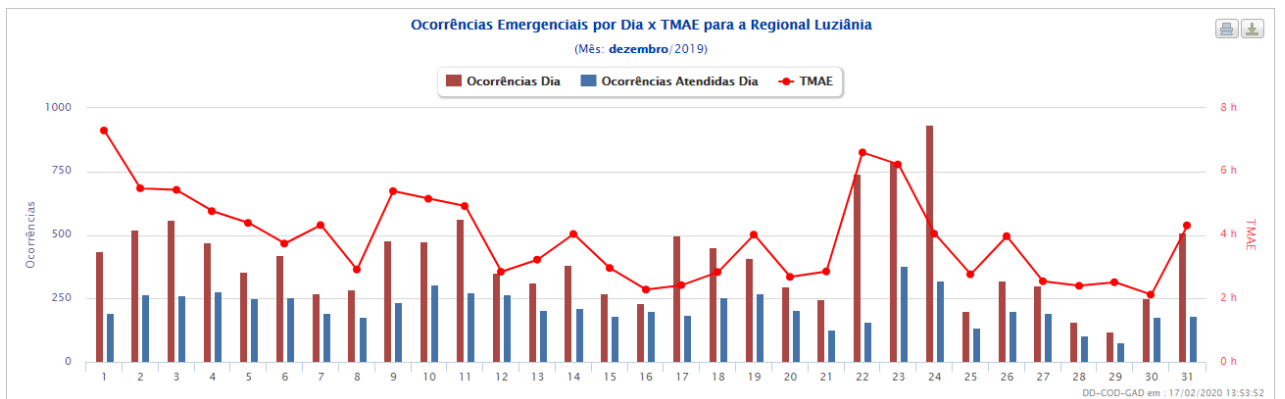
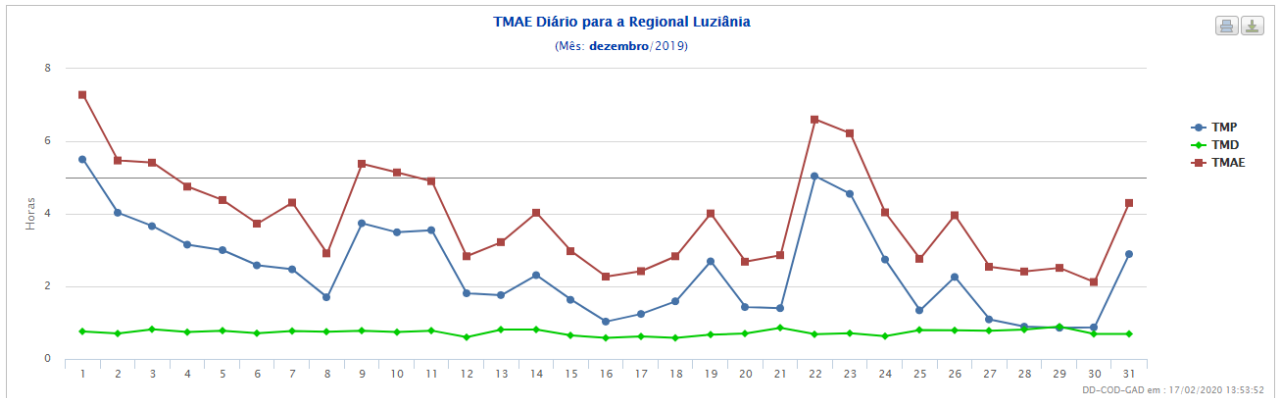
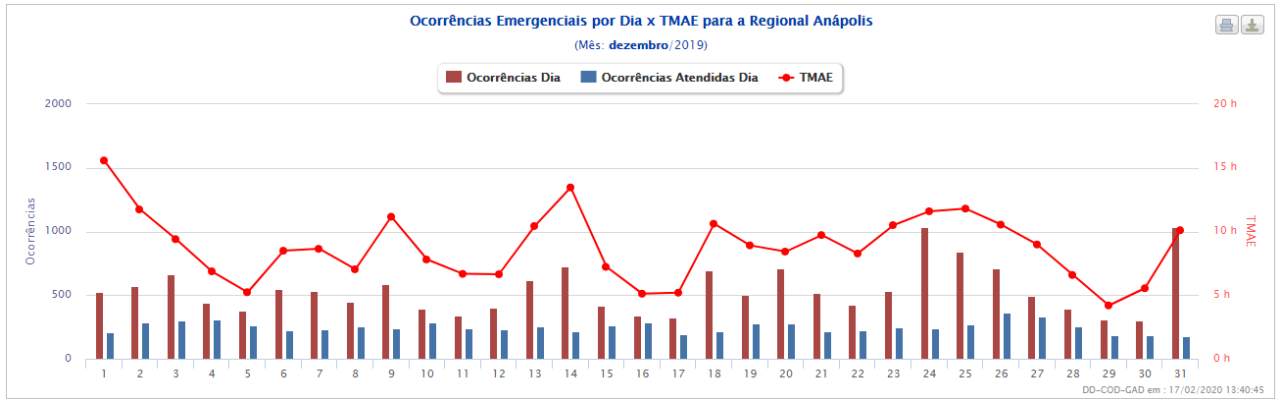

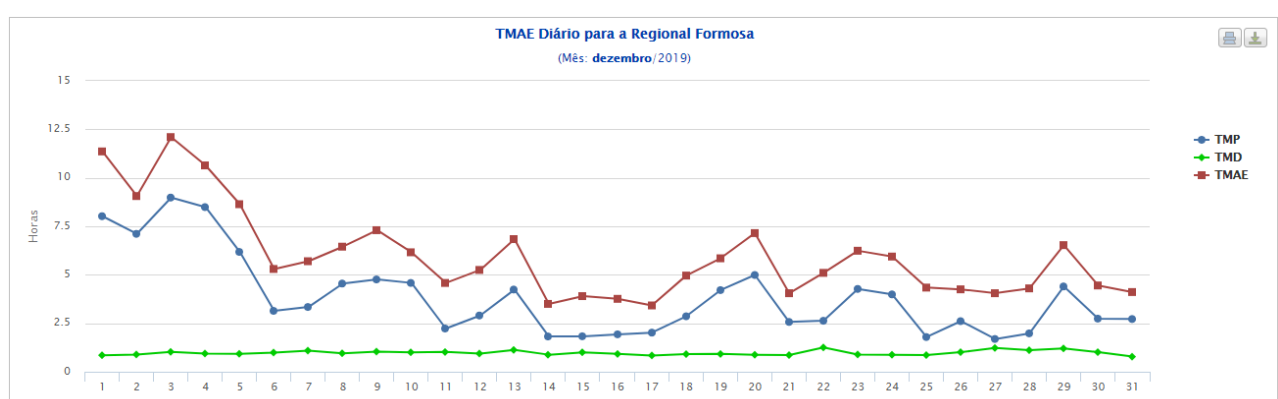
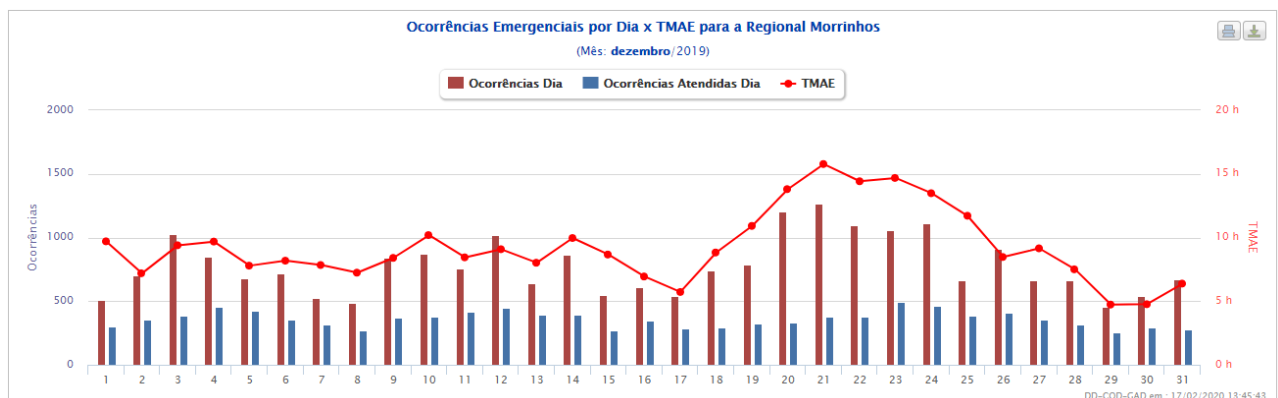
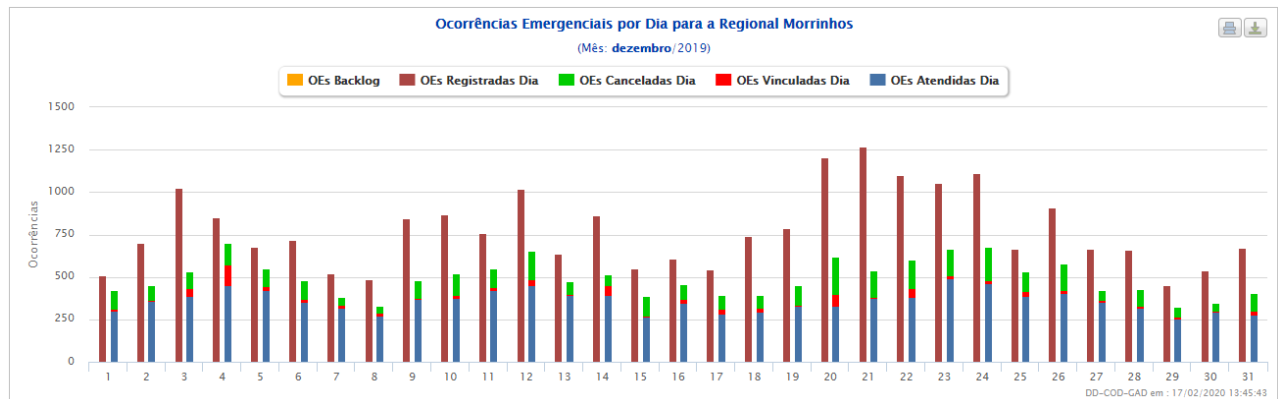
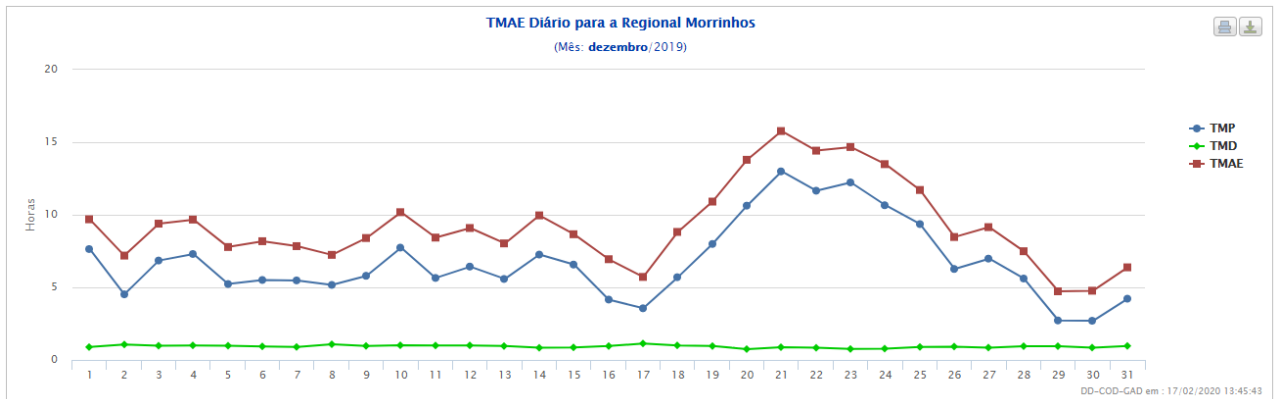

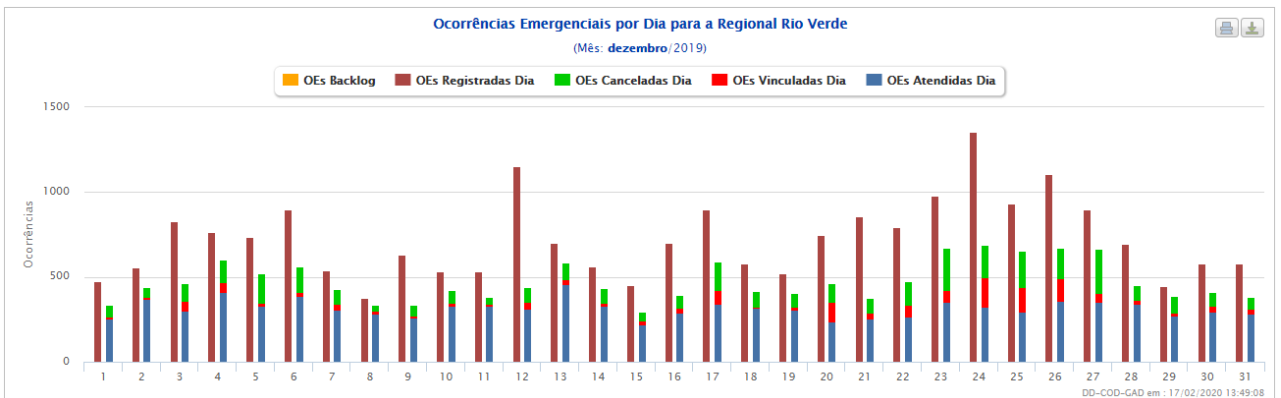
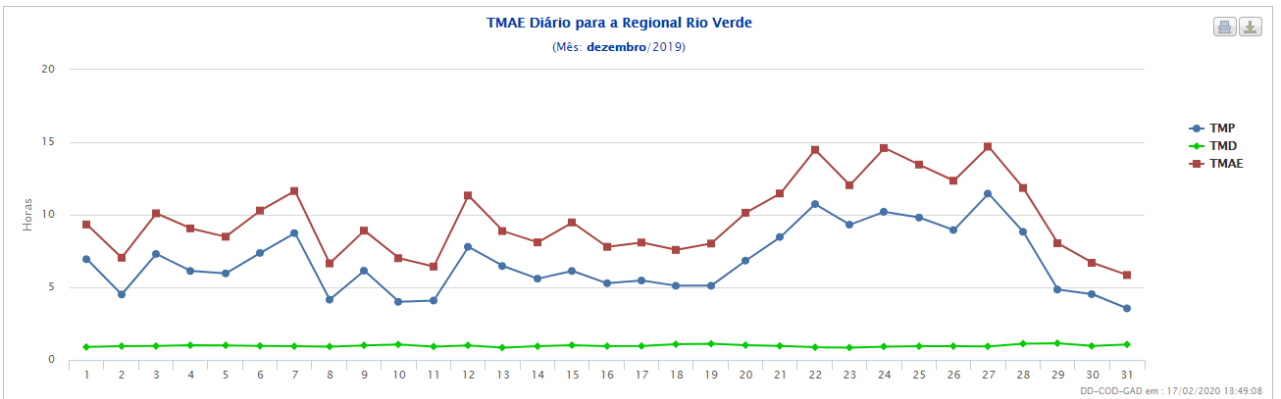
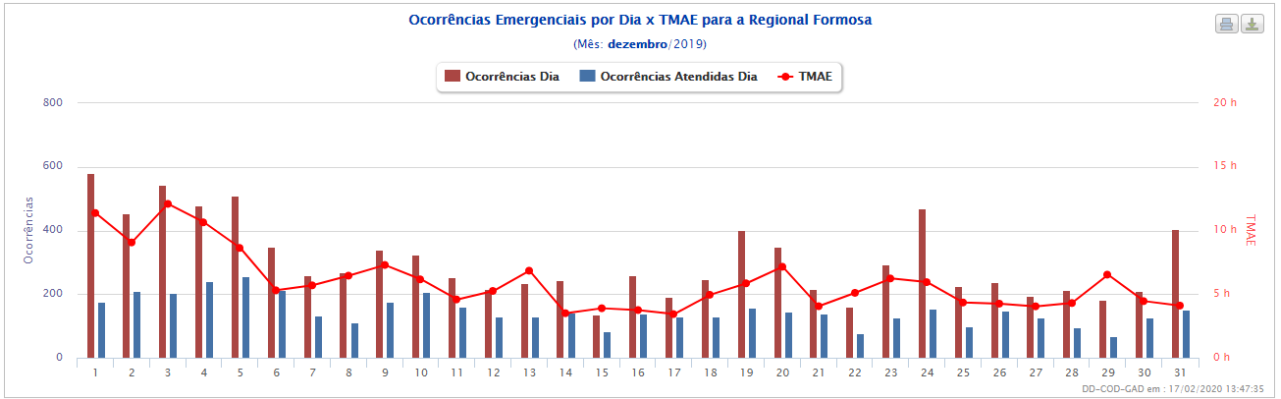
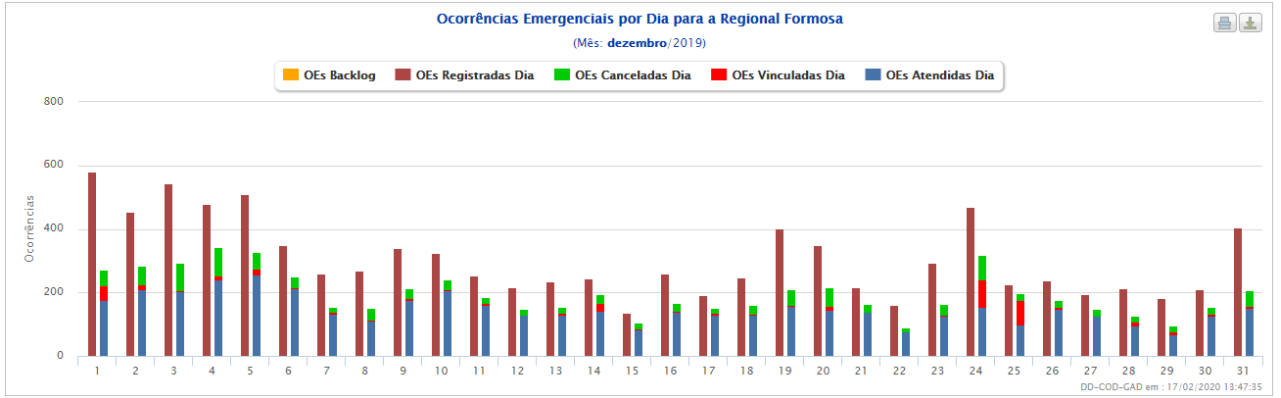

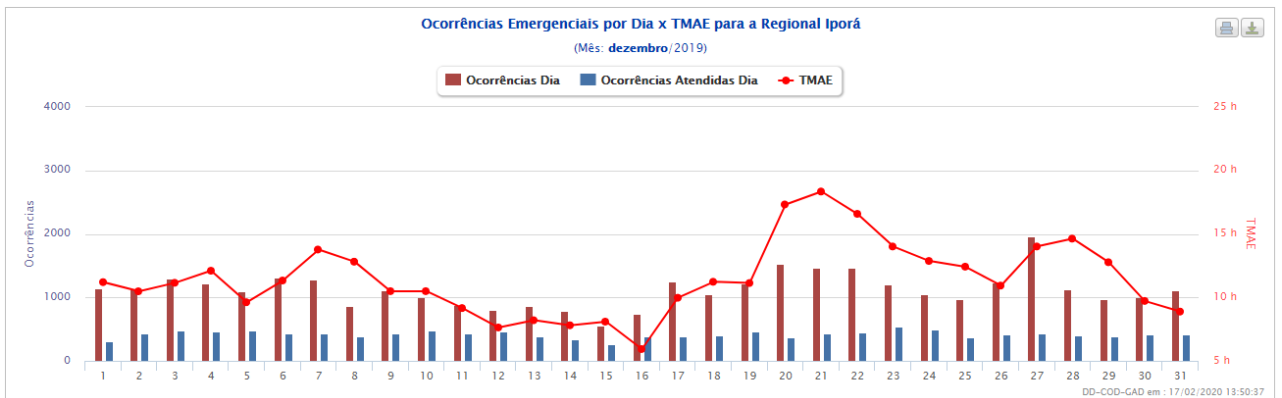
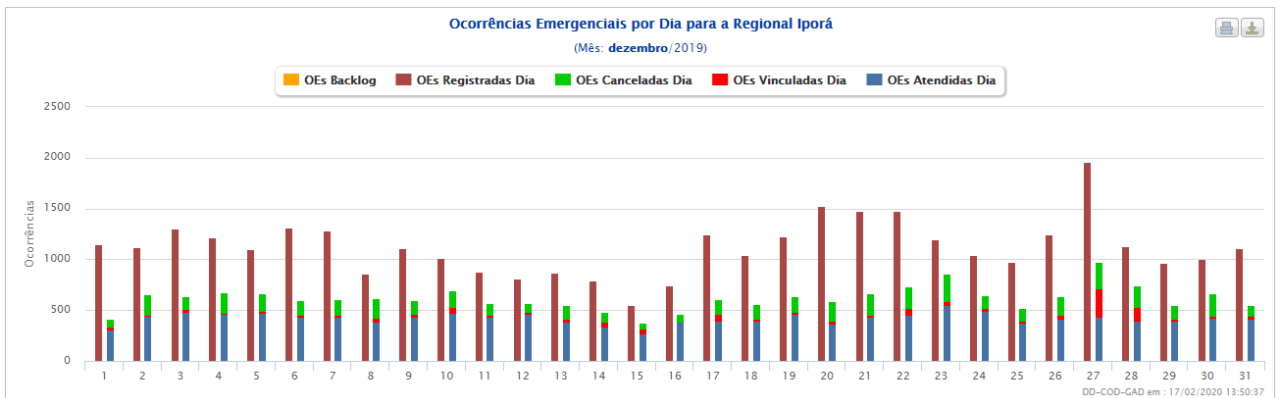
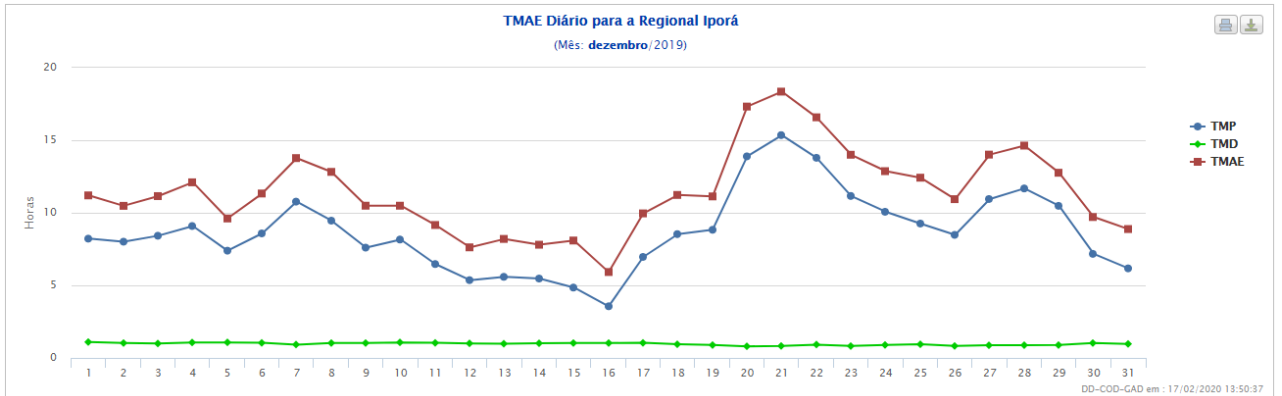
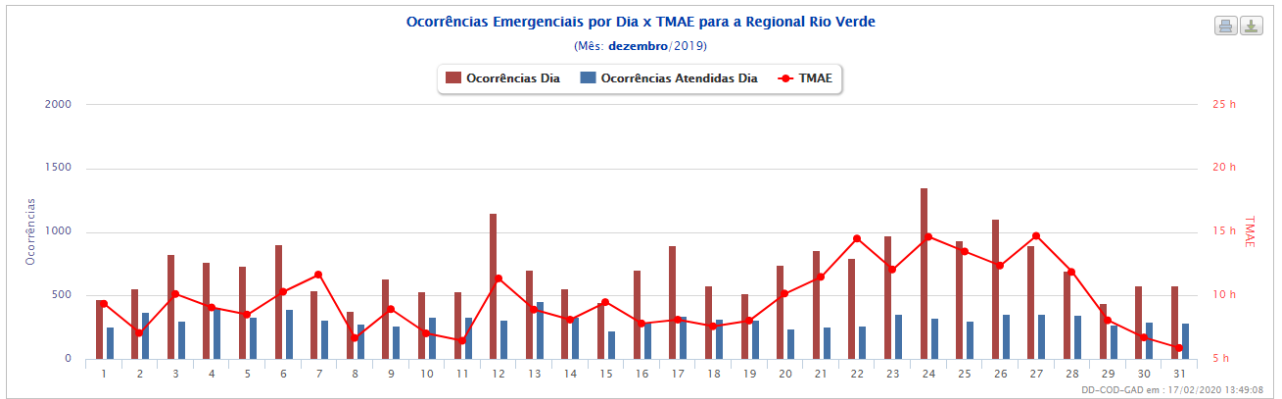

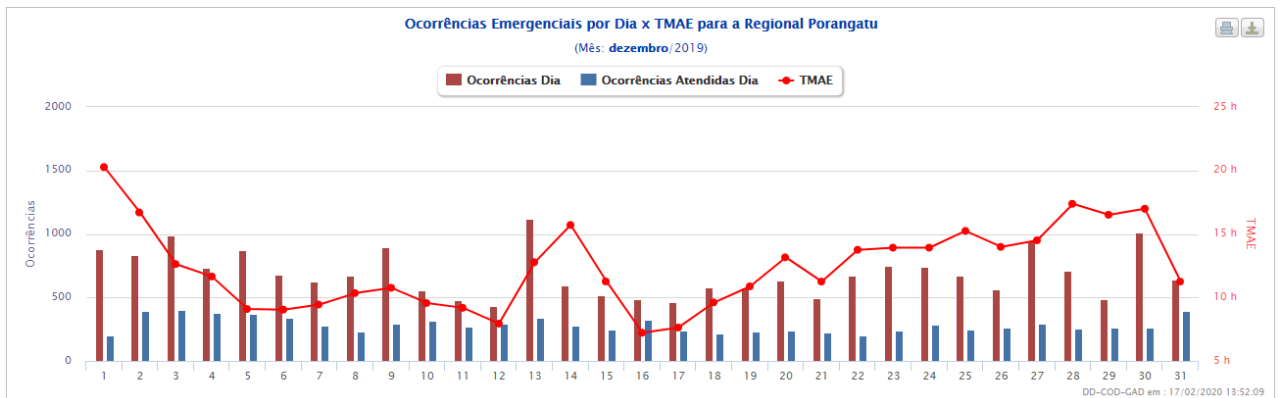
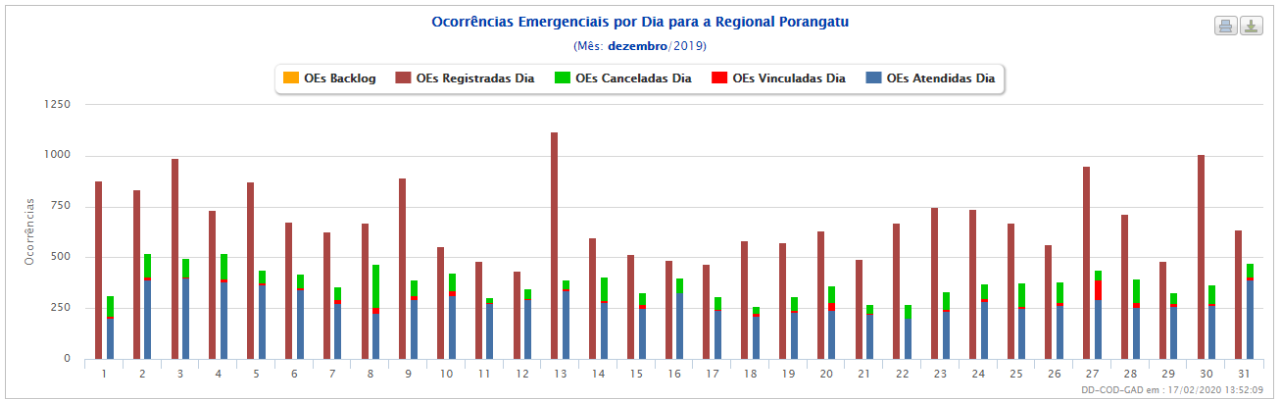
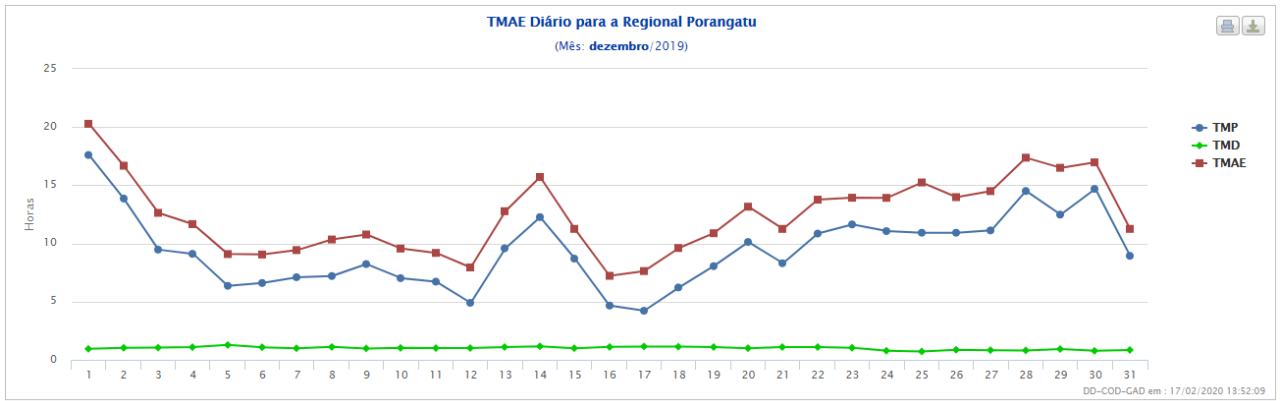

CLIMATEMPO

**Laudo Meteorológico de Evento Climático
- CELG Distribuição S.A. - 20 de dezembro
de 2019**

São Paulo, SP,
Brasil Janeiro de
2020

Sumário

1	ANÁLISE DE EVENTO METEOROLÓGICO	2
1.1	Descrição do Evento.....	2
1.2	Abrangência do Evento	5
2	CLASSIFICAÇÃO COBRADE	10
3	RESUMO DO EVENTO	11
4	REFERÊNCIAS.....	14

1 Análise de Evento Meteorológico

1.1 Descrição do Evento

Na figura a seguir é apresentada a área de concessão da CELG Distribuição, dividida em regiões, a serem analisadas neste relatório.



Figura 1 – Regiões de Goiás atendidas pela CELG Distribuição.

Áreas de instabilidade associadas ao ar quente e úmido favoreceram a formação de nuvens de tempestade que avançaram sobre o estado de Goiás entre os dias 20 e 21 de dezembro de 2019.

Nas Figuras 2 e 3 são apresentadas as descargas atmosféricas nuvem-solo (raios) e nuvem-nuvem detectadas pelo sistema Earth Networks. Entre as 11h50 do dia 20 e 05h00 do dia 21 de dezembro foram registrados 13733 raios nuvem-solo e 18485 descargas nuvem-nuvem sobre a área da CELG Distribuição em Goiás.

Estações do Instituto Nacional de Meteorologia (INMET), representativas da área de concessão da CELG Distribuição Goiás, registraram chuva forte (segundo a American Meteorological Society - Sociedade Meteorológica Americana -, chuvas com taxa entre 2,5mm a 7,6 mm por hora são consideradas moderadas e aquelas com taxa superior a 7,6

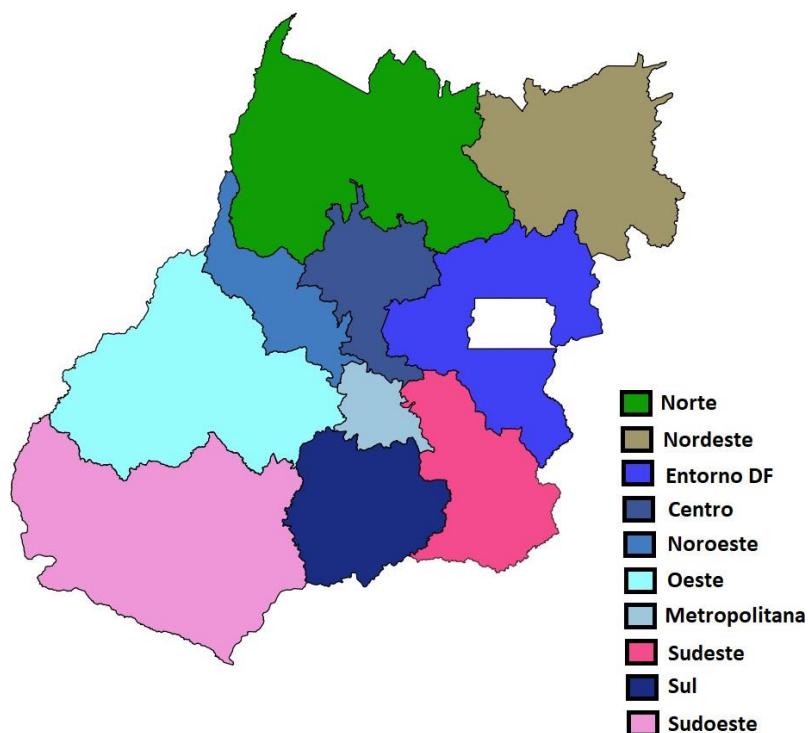
mm por hora são consideradas chuva forte). Na tabela 1 são apresentados os registros de acumulados horários superiores a 7,6 mm.



Figura 2 – Descargas atmosféricas nuvem-solo (em preto) detectadas pelo sistema Earth Networks entre 11h50 do dia 20 e 05h00 do dia 21 de dezembro de 2019 sobre a área de concessão da CELG Distribuição.



Figura 3 – Descargas atmosféricas nuvem-nuvem (em vermelho) detectadas pelo sistema Earth Networks entre 11h50 do dia 20 e 05h00 do dia 21 de dezembro de 2019 sobre a área de concessão da CELG Distribuição.

Tabela 1 – Acumulado horário de chuva registrada pelo INMET.

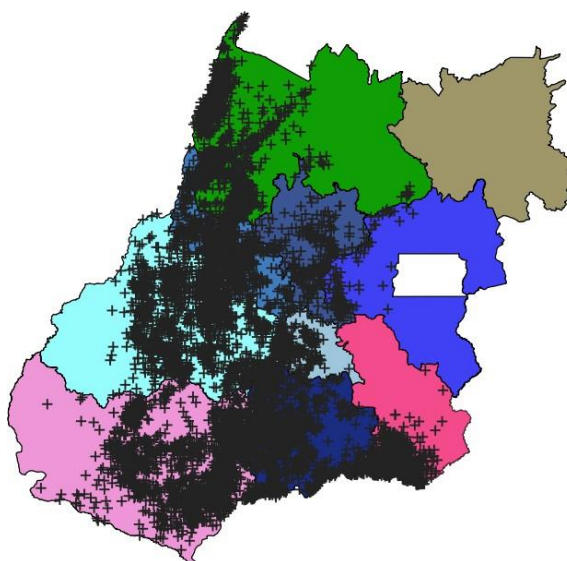
Estação	Horário	Precipitação (mm)
Iporá	Entre 15h e 16h do dia 20/12/2019	13.6
Itumbiara	Entre 21h e 22h do dia 20/12/2019	13.2

1.2 Abrangência do Evento

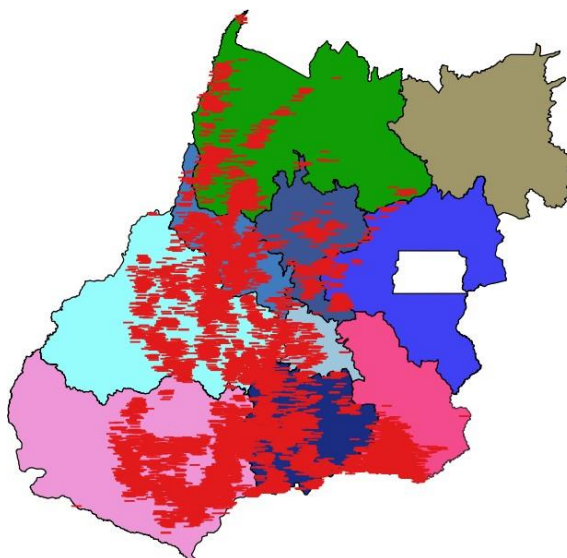
A seguir são apresentadas as imagens realçadas do satélite GOES-16 entre as 13h00 do dia 20 e 03h00 do dia 21 de dezembro de 2019. Os tons em vermelho e preto indicam a presença de nuvens de grande desenvolvimento vertical, geralmente associadas à ocorrência de tempo severo.

13h00 - 20 de dezembro de 2019



Figura 4 – Imagens realçadas do satélite GOES-16 das 13h00 do dia 20 de dezembro de 2019.
FONTE: Cptec/INPE.

15h00 - 20 de dezembro de 2019



Figura 5 – Imagens realçadas do satélite GOES-16 das 15h00 do dia 20 de dezembro de 2019.
FONTE: Cptec/INPE.

17h00 - 20 de dezembro de 2019



Figura 6 – Imagens realçadas do satélite GOES-16 das 17h00 do dia 20 de dezembro de 2019.
FONTE: Cptec/INPE.

19h00 - 20 de dezembro de 2019

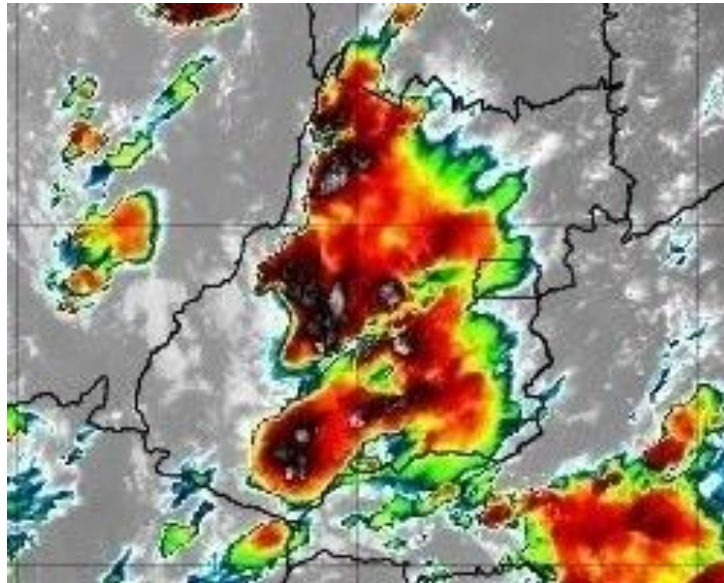

Figura 7 – Imagens realçadas do satélite GOES-16 das 19h00 do dia 20 de dezembro de 2019.
FONTE: Cptec/INPE.

21h00 - 20 de dezembro de 2019

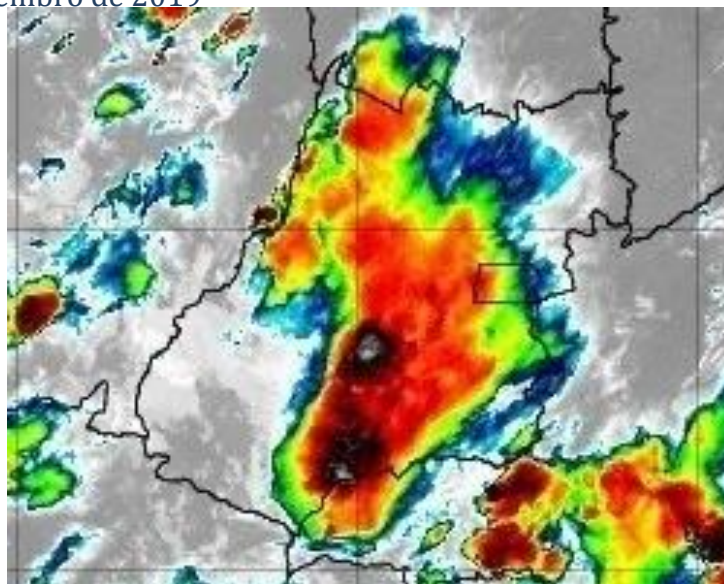

Figura 8 – Imagens realçadas do satélite GOES-16 das 21h00 do dia 20 de dezembro de 2019. FONTE: Cptec/INPE.

23h00 - 20 de dezembro de 2019

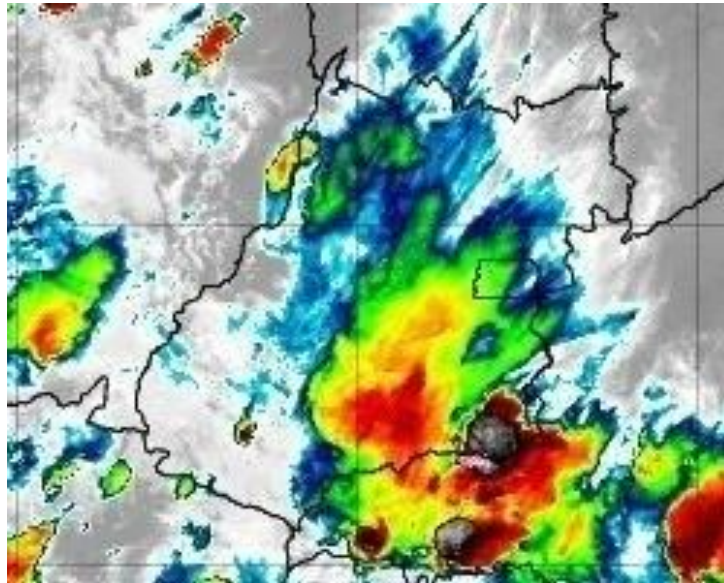

Figura 9 – Imagens realçadas do satélite GOES-16 das 23h00 do dia 20 de dezembro de 2019. FONTE: Cptec/INPE.

01h00 - 21 de dezembro de 2019

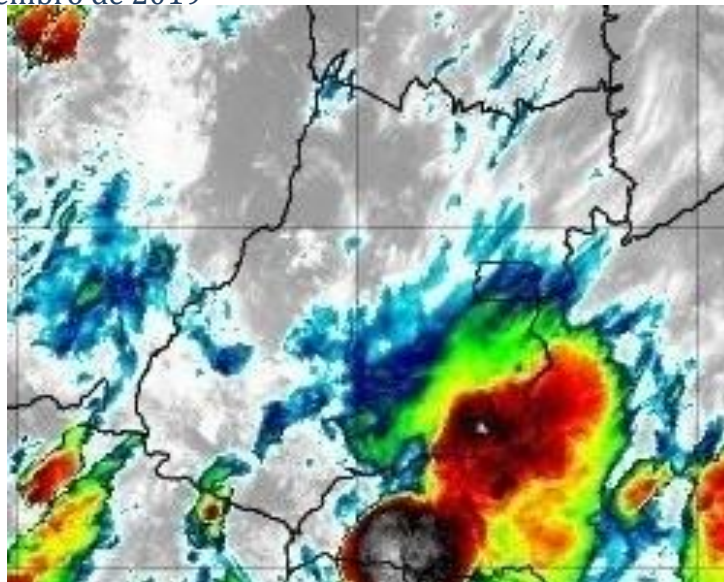

Figura 10 – Imagens realçadas do satélite GOES-16 das 01h00 do dia 21 de dezembro de 2019.
FONTE: Cptec/INPE.

03h00 - 21 de dezembro de 2019

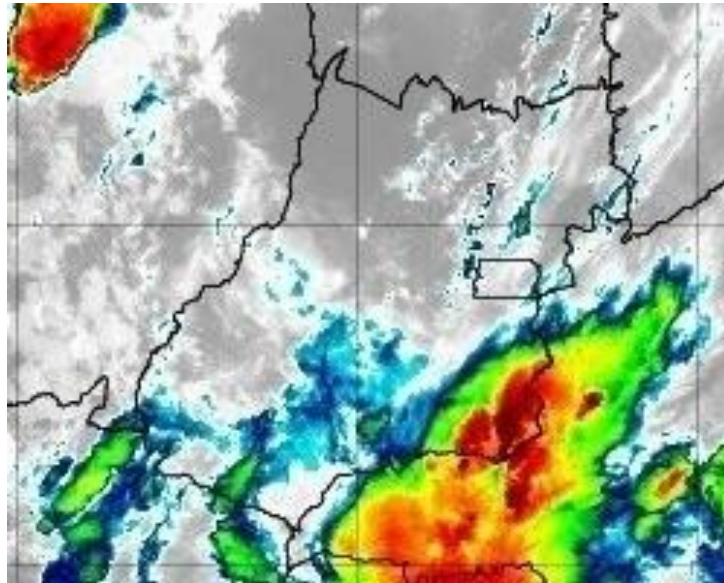

Figura 11 – Imagens realçadas do satélite GOES-16 das 03h00 do dia 21 de dezembro de 2019.
FONTE: Cptec/INPE.

05h00 - 21 de dezembro de 2019

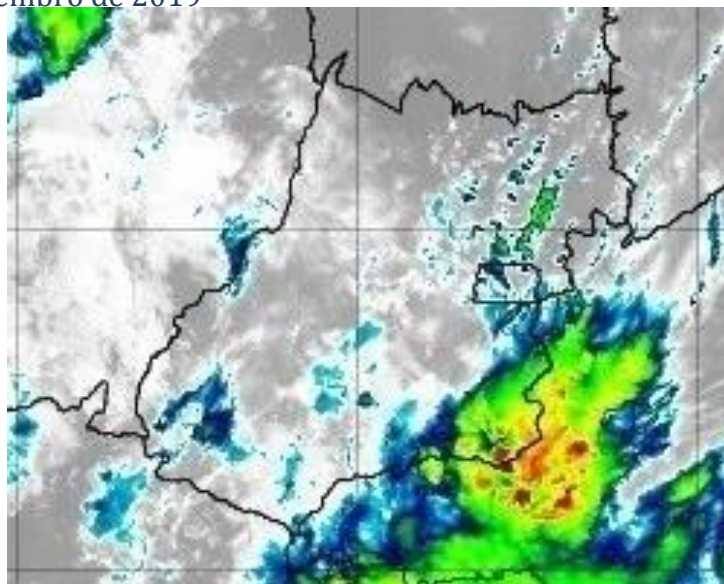

Figura 12 – Imagens realçadas do satélite GOES-16 das 05h00 do dia 21 de dezembro de 2019.
FONTE: Cptec/INPE.

2 Classificação COBRADE

O COBRADE (Classificação e Codificação Brasileira de Desastres) foi criado com o intuito de adequar a classificação brasileira à classificação utilizada pela ONU na classificação de desastres e nivelar o país aos demais organismos de gestão de desastres do mundo.

Baseados nos dados analisados nos itens anteriores, podemos classificar o evento ocorrido na CELG Distribuição como Tempestade de raios (Código 1.3.2.1.2) e Chuvas intensas (Código 1.3.2.1.4).

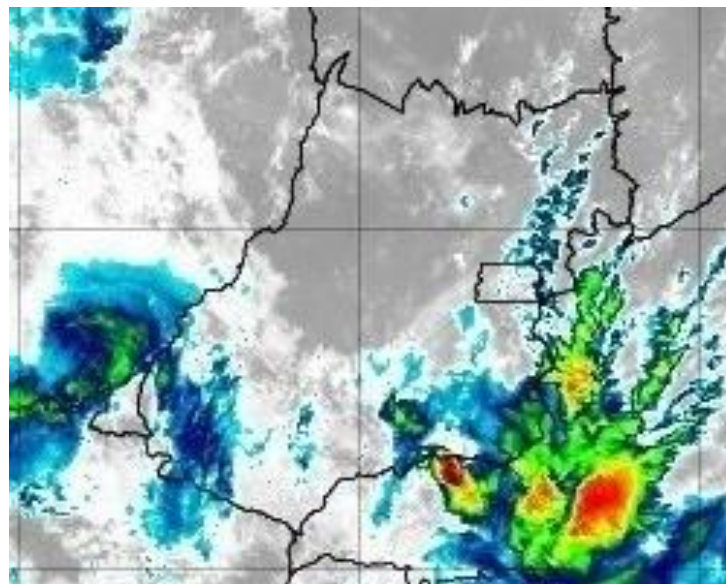
3 Resumo do Evento

A massa de ar quente e úmido favoreceu a formação de nuvens de tempestade que avançaram sobre o estado de Goiás entre a manhã do dia 20 e a madrugada do dia 21 de dezembro de 2019.

Entre as 11h50 do dia 20 e as 05h00 do dia 21 de dezembro foram detectados pelo sistema da EarthNetworks 32218 descargas atmosféricas sobre a área de concessão da CELG Distribuição Goiás. Houve registro de chuva forte em estações do INMET representativas da região de interesse.

Tabela 2 – Resumo do evento Região Sudoeste

Número/Código do Evento	
Número/Código do Relatório	
Descrição	Tempestade com intensa atividade elétrica no interior das nuvens, com grande desenvolvimento vertical. Chuvas com acumulados significativos.
Código COBRADE	1.3.2.1.2 - Tempestade de raios e 1.3.2.1.4 - Chuvas intensas
Hora início do evento	13h00 do dia 20 de dezembro de 2019
Hora de fim do evento	23h10 do dia 20 de dezembro de 2019
Abrangência	Região Sudoeste da CELG Distribuição S.A.

Tabela 3 – Resumo do evento Região Sul

Número/Código do Evento	
Número/Código do Relatório	
Descrição	Tempestade com intensa atividade elétrica no interior das nuvens, com grande desenvolvimento vertical. Chuvas com acumulados significativos.
Código COBRADE	1.3.2.1.2 - Tempestade de raios e 1.3.2.1.4 - Chuvas intensas
Hora início do evento	13h00 do dia 20 de dezembro de 2019
Hora de fim do evento	05h00 do dia 21 de dezembro de 2019
Abrangência	Região Sul da CELG Distribuição S.A.

Tabela 4 – Resumo do evento Região Sudeste

Número/Código do Evento	
Número/Código do Relatório	
Descrição	Tempestade com intensa atividade elétrica no interior das nuvens, com grande desenvolvimento vertical. Chuvas com acumulados significativos.
Código COBRADE	1.3.2.1.2 - Tempestade de raios e 1.3.2.1.4 - Chuvas intensas
Hora início do evento	14h30 do dia 20 de dezembro de 2019
Hora de fim do evento	03h30 do dia 21 de dezembro de 2019
Abrangência	Região Sudeste da CELG Distribuição S.A.

Tabela 5 – Resumo do evento Região Metropolitana

Número/Código do Evento	
Número/Código do Relatório	
Descrição	Tempestade com intensa atividade elétrica no interior das nuvens, com grande desenvolvimento vertical. Chuvas com acumulados significativos.
Código COBRADE	1.3.2.1.2 - Tempestade de raios e 1.3.2.1.4 - Chuvas intensas
Hora início do evento	13h00 do dia 20 de dezembro de 2019
Hora de fim do evento	19h00 do dia 20 de dezembro de 2019
Abrangência	Região Metropolitana da CELG Distribuição S.A.

Tabela 6 – Resumo do evento Região Oeste

Número/Código do Evento	
Número/Código do Relatório	
Descrição	Tempestade com intensa atividade elétrica no interior das nuvens, com grande desenvolvimento vertical. Chuvas com acumulados significativos.
Código COBRADE	1.3.2.1.2 - Tempestade de raios e 1.3.2.1.4 - Chuvas intensas
Hora início do evento	12h30 do dia 20 de dezembro de 2019
Hora de fim do evento	20h00 do dia 20 de dezembro de 2019
Abrangência	Região Oeste da CELG Distribuição S.A.

Tabela 7 – Resumo do evento Região Centro

Número/Código do Evento	
Número/Código do Relatório	
Descrição	Tempestade com intensa atividade elétrica no interior das nuvens, com grande desenvolvimento vertical. Chuvas com acumulados significativos.
Código COBRADE	1.3.2.1.2 - Tempestade de raios e 1.3.2.1.4 - Chuvas intensas
Hora início do evento	13h00 do dia 20 de dezembro de 2019
Hora de fim do evento	17h00 do dia 20 de dezembro de 2019
Abrangência	Região Centro da CELG Distribuição S.A.

Tabela 8 – Resumo do evento Região Noroeste

Número/Código do Evento	
Número/Código do Relatório	
Descrição	Tempestade com intensa atividade elétrica no interior das nuvens, com grande desenvolvimento vertical. Chuvas com acumulados significativos.
Código COBRADE	1.3.2.1.2 - Tempestade de raios e 1.3.2.1.4 - Chuvas intensas
Hora início do evento	12h30 do dia 20 de dezembro de 2019
Hora de fim do evento	18h30 do dia 20 de dezembro de 2019
Abrangência	Região Noroeste da CELG Distribuição S.A.

Tabela 9 – Resumo do evento Região Norte

Número/Código do Evento	
Número/Código do Relatório	
Descrição	Tempestade com intensa atividade elétrica no interior das nuvens, com grande desenvolvimento vertical. Chuvas com acumulados significativos.
Código COBRADE	1.3.2.1.2 - Tempestade de raios e 1.3.2.1.4 - Chuvas intensas
Hora início do evento	11h30 do dia 20 de dezembro de 2019
Hora de fim do evento	18h30 do dia 20 de dezembro de 2019
Abrangência	Região Norte da CELG Distribuição S.A.

4 Referências

- RMetS Royal Meteorological Society – Beaufort Scale - <https://www.rmets.org/weather-and-climate/observing/beaufort-scale>

- Instituto Nacional de Meteorologia (INMET) - <http://www.inmet.gov.br>

- Cptec/INPE- <https://www.cptec.inpe.br/>

- Centro de Hidrografia da Marinha do Brasil - <https://www.marinha.mil.br/chm/>

- Meteorology Glossary - American Meteorological Society -
<http://glossary.ametsoc.org/>

Anexos

A.1 Carta Sinótica

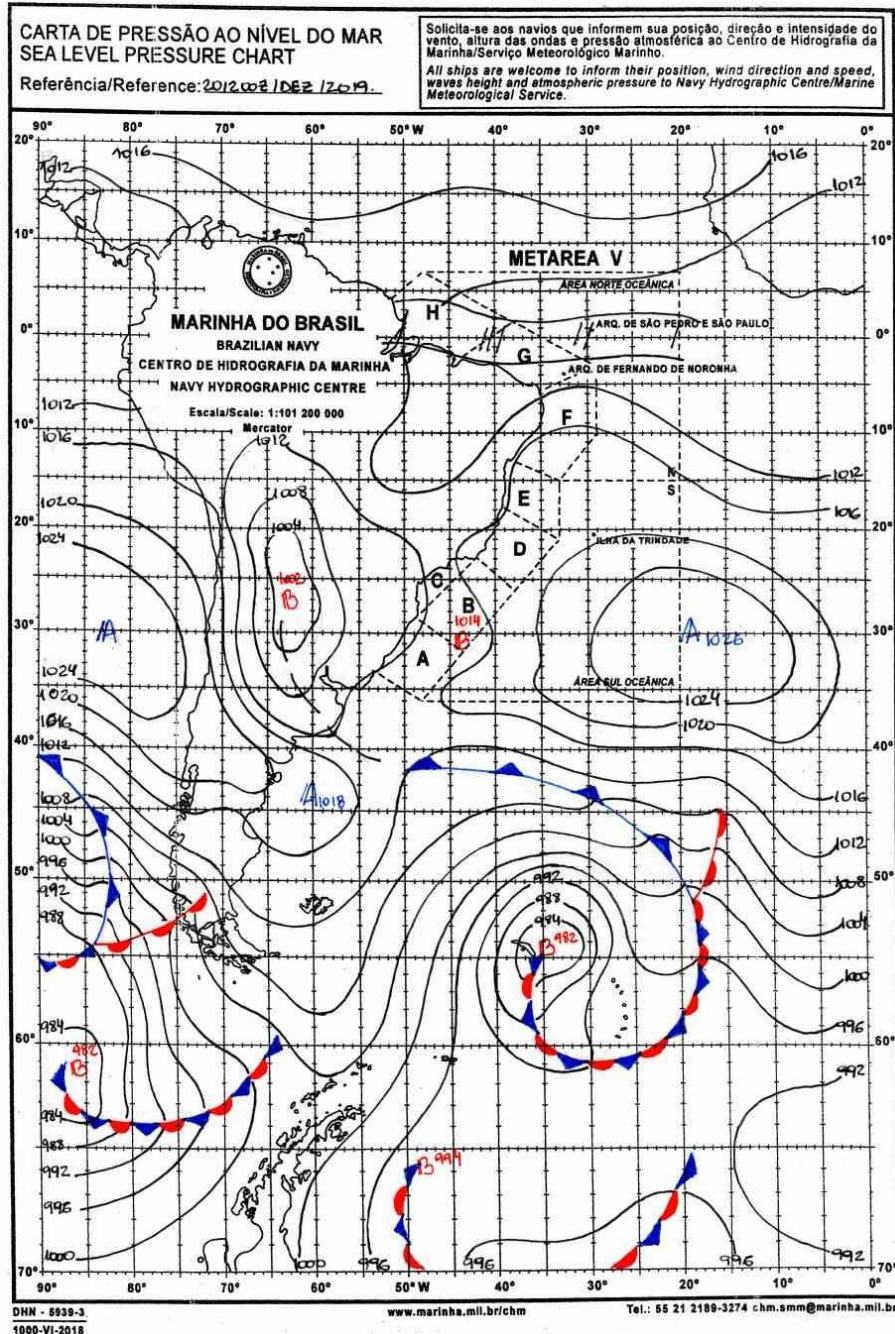

LEGENDA			
	Frente Fria	A	Alta Pressão
	Frente Quente	B	Baixa Pressão
	Instabilidade		Zona de Convergência

Figura A1 - Carta sinótica da Marinha do Brasil para as 1200Z do dia 20 de dezembro de 2019 (09h00 do dia 20 de dezembro de 2019, hora local. FONTE: Marinha do Brasil).

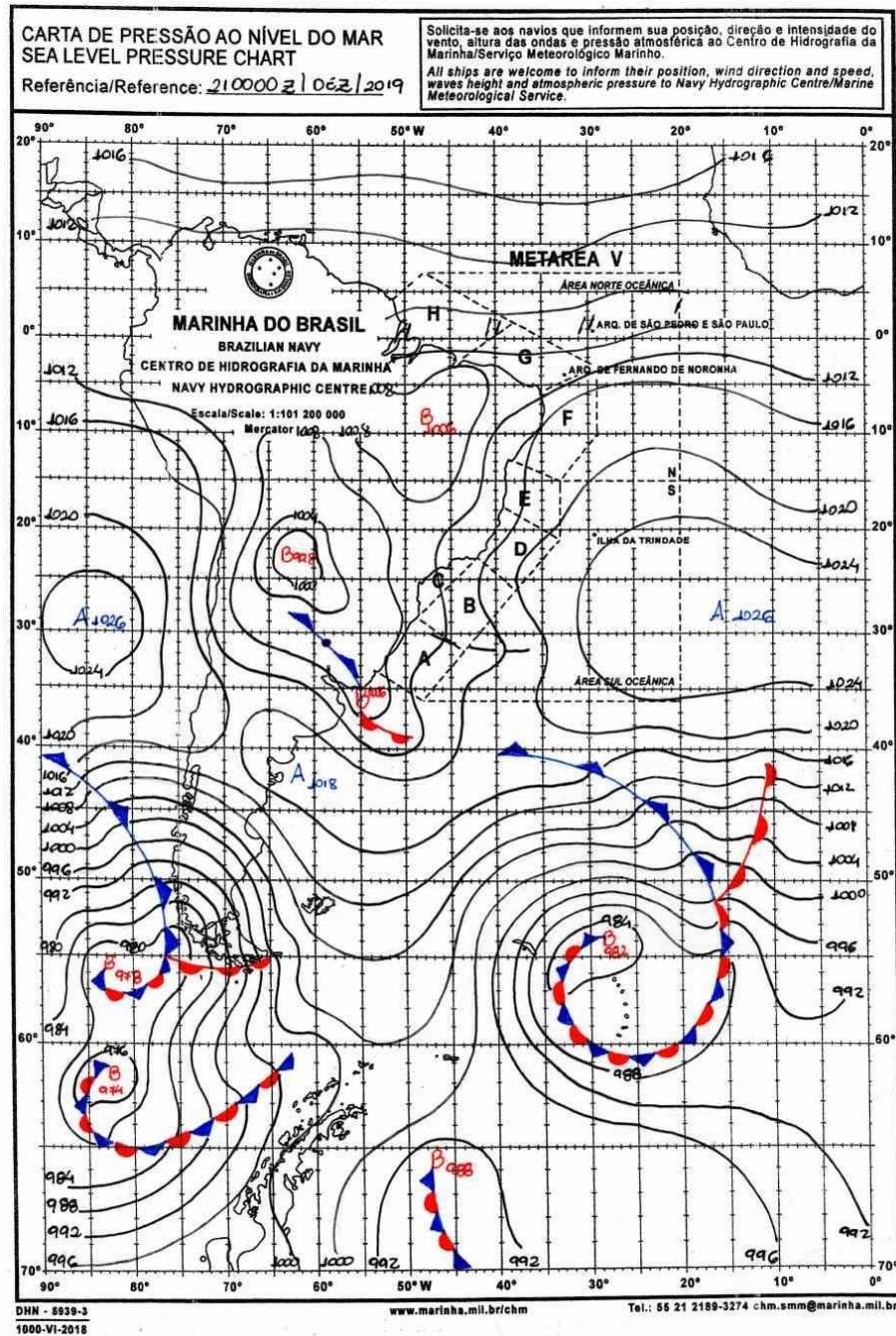

LEGENDA			
	Frente Fria	A	Alta Pressão
	Frente Quente	B	Baixa Pressão
	Instabilidade		Zona de Convergência

Figura A2 - Carta sinótica da Marinha do Brasil para as 0000Z do dia 21 de dezembro de 2019 (21h00 do dia 20 de dezembro de 2019, hora local. FONTE: Marinha do Brasil).

A.2 Notícias relacionadas

- Galpão da faculdade de agronomia da UFG fica destruído após chuva em Goiânia

<https://www.opopular.com.br/noticias/cidades/galpao-da-faculdade-de-agronomia-da-ufg-fica-destruido-apos-chuva-em-goiânia-1.1958797>

Bianca Lobo Silva
Meteorologista CREA
5063840461

Instituto Nacional de Meteorologia - INMET

Umidade Relativa do Ar 00h UTC
Estação: CATALAO (GO) - 12/2019

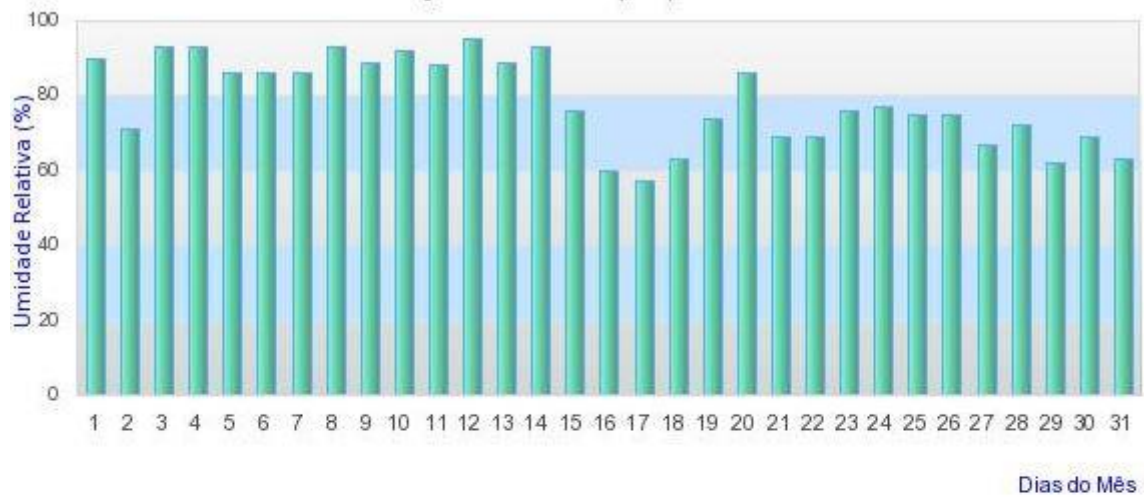

Dias do Mês

Instituto Nacional de Meteorologia - INMET

Chuva Acumulada 24h
Estação: CATALAO - 12/2019

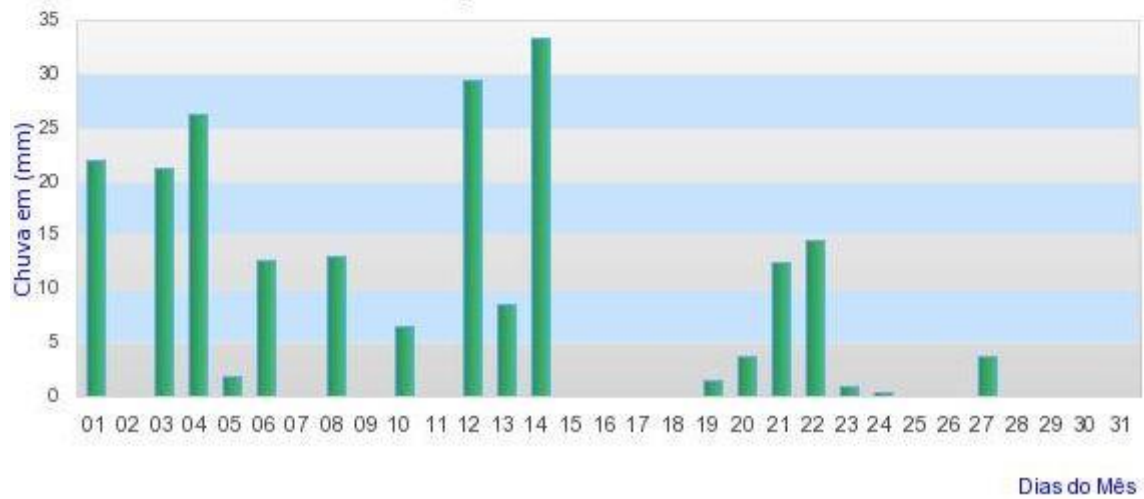

Dias do Mês

Instituto Nacional de Meteorologia - INMET

Umidade Relativa do Ar 00h UTC

Estação: POSSE (GO) - 12/2019



Instituto Nacional de Meteorologia - INMET

Chuva Acumulada 24h

Estação: POSSE - 12/2019

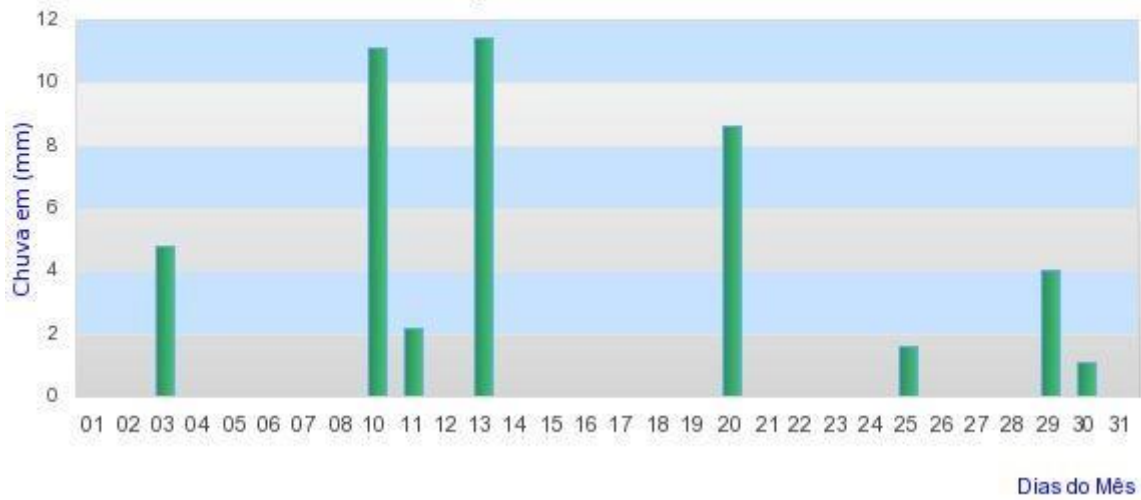

NOTÍCIAS RELACIONADAS

<https://www.opopular.com.br/noticias/cidades/galp%E3o-da-faculdade-de-agronomia-da-ufg-fica-destru%EDdo-ap%F3s-chuva-em-goi%E2nia-1.1958797>

J Classi | Clube O Popu

O Popular 62 99995 2795 BUSCAR FERNANDA × AN

CAPA POLÍTICA ECONOMIA MUNDO **CIDADES** ESPORTE MAGAZINE LUDOVICA OPINIÃO ESPECIAIS INFOMERCIAL VÍDEOS GUIAS



Redação O POPULAR
jornalismo.online
@opopular.com.br

CIDADES

Galpão da faculdade de agronomia da UFG fica destruído após chuva em Goiânia

Temporal durou cerca de meia hora e local foi completamente atingido

21/12/2019 - 14:33

