

Resumo Executivo

O Presente Relatório tem como objetivo a incorporação de informações que sejam relevantes para que se possa fazer a devida associação aos dados contidos no corpo do documento objeto da classificação de Situação de Emergência caracterizada pelo Módulo 8 do Prodist, que tem como foco o impacto do evento sobre determinada rede geelétrica e cuja denominação é definida como CHI (Consumidor hora interrompido). O parâmetro para enquadramento nesta classificação de expurgo tem como premissa inicial o limite de Consumidor hora interrompido definido pela fórmula descrita no Módulo 01 do Prodist (Revisão - 9), acrescido de todos os outros informes e dados listados no Módulo 08 (Revisão 10) do Prodist. Este enquadramento se apresenta na maioria das vezes em condições climáticas adversas com severidade dos fatores inerentes a situação, caracterizado na maioria dos casos por fortes ventos e chuvas de grande intensidade e continuidade.

Entre a manhã do dia 21/12/2019 – sábado – e a manhã de 22/12/2019 – domingo – Houve a formação de nuvens de tempestade, que avançaram sobre o continente e ajudaram a organizar áreas de instabilidade sobre as Regiões da Enel Distribuição Goiás.

Entre as 10h30 do dia 20 e 04h30 do dia 22 de dezembro de 2019 tivemos, em todo o Estado de Goiás, incidências de 69.419 descargas atmosféricas (16.995 raios nuvem-solo e 42.684 descargas nuvem-nuvem) sobre a região, o que causou grande instabilidade na rede.

Tempo agora: chove forte nesse momento na cidade de Goiás. - Acesso em: <https://www.instagram.com/p/B6WXQY I-8V/?igshid=1hus3m6cbjgmr>

Relatório de Ocorrências do período

Em todo o Estado de Goiás verificou-se também que a intensidade da chuva e dos ventos danificaram a rede de distribuição de energia elétrica em diversos pontos, registrando aproximadamente 113 mil clientes com interrupção no fornecimento de energia elétrica devido a eventos relacionados ao temporal.

Para otimizar o volume de atendimentos e reduzir os tempos de interrupção foram mobilizados os recursos extras da empresa que aumentou o contingente em relação a situação normal de operação. O acompanhamento da quantidade de equipes e o Tempo Médio de Atendimento podem ser consultados na Pág.02 do Relatório em anexo.

O impacto e severidade do evento estão relatados em artigos de mídia, como fotos e reportagens que demonstram os danos na Rede de Distribuição, oriundos dos eventos climáticos no período. Eventos estes que afetaram 113.184 consumidores com CHI de 593.068,11 superior ao de 482.391,86 estabelecido como limite para definição de Situação de Emergência, conforme resumo das informações obrigatórias.

Empresa	ENEL DISTRIBUIÇÃO GOIÁS		
Código do Relatório	CHI-035 - ENEL DISTRIBUIÇÃO GOIÁS		
Evento:	TEMPORAL NA AREA DE CONCESSÃO DA ENEL DISTRIBUIÇÃO GOIAS		
Código COBRADE:	1.3.2.1.2 e 1.3.2.1.5	Data Inicio	21/12/2019
			Hora início
			10h30
Código do Evento:	CHI-035-ENEL GO	Data Término	22/12/2019
			Hora Término
			08h59
Valor CHI (Limite e Real)	482.391,86	593.068,11	
Código do Decreto (Se Houver):			
Quantidade de Interrupções (Evento)	1.683		
Início 1ª Incidência (Data e Hora)	21/12/2019 10:34:00	Subestações Atingidas	ACREUNA / ADELANDIA / AEROPORTO / AGUA LIMPA (MARZAGAO) / ALEXANIA TRANSMISSAO / ALMERINDONOPOLIS / ALTO BURITI / AMERICANO (RIO VERDE) / AMERICANO DO BRASIL / AMORINOPOLIS / ANAPOLIS UNIVERSITARIA / ANHANGUERA / ANICUNS / APARECIDA DO RIO DOCE / APORE / ARACU / ARAGARCAS / ARAGOIANIA / ARAGUAPAZ / ARARAS / AREIAS / ARENOPSIS / ATLANTICO / AURILANDIA / AVELINOPOLIS / BACURI (RIO VERDE) / BARCELONA / BARREIRO (PORANGATU) / BARRO ALTO / BELA VISTA (TRANSMISSAO) / BOA VISTA / BOM JARDIM / BOM JESUS DE GOIAS / BONFINOPOLIS / BONITO / BONOPOLIS / BONSUCESSO (RIO VERDE) / BRAZABRANTES / BRITANIA / BURITI ALEGRE / BURITI DE GOIAS / BURITIZINHO / CABRIUVA (RIO VERDE) / CACHOEIRA ALTA / CACHOEIRA DOURADA / CACHOEIRA NOVA / CACHOEIRINHA (ITARUMA) / CACU / CAIAPONIA / CALCILANDIA / CALDAS NOVAS / CALDAZINHA / CAMPESTRE / CAMPINAS / CAMPO ALEGRE DE GOIAS / CAMPOS VERDES / CARAIBAS / CARAJAS / CASTELANDIA / CATALAO / CATURAI / CEPAIGO / CEZARINA / CHAPADAO DO CEU / COCALZINHO / COLINACU / CORREGO ALEGRE / CORREGO DO OURO / CORUMBA / CORUMBAIBA / CRISTIANOPOLIS / CRIXAS / CROMINIA / DAIA - ANAPOLIS / DAMOLANDIA / DAVINOPOLIS / DIMIC / DORCELINO PEIXOTO DE MORAES / DOVERLANDIA / EDEALINA / EDEIA / ENERSUL / ESTRELA DO NORTE / FAINA / FAZENDA NOVA / FERROVIARIO / FIRMINOPOLIS / FORMIGA / FRONTEIRA / GAMELEIRA / GOIANAPOLIS / GOIANDIRA / GOIANESIA / GOIANIA LESTE / GOIANIRA / GOIAS / GOIATUBA / GOUVERLANDIA / GOYA / GUAPO / HEITORAI / HIDROLANDIA / INACIOLANDIA / INDEPENDENCIA / INDIARA / INHUMAS / IPAMERI / IPEGUARI / IPORA / ISRAELANDIA / ITABERAI / ITAGUARI / ITAGUARU / ITAJA / ITAPACI / ITAPACI (TRANSMISSAO) / ITAPIRAPUA / ITAPURANGA / ITAPURANGA (TRANSMISSAO) / ITARUMA / ITAUCU / ITUMBIARA NOVA / ITUMBIARA VELHA / JACILANDIA / JANDAIA / JARAGUA / JARANAPOLIS / JATAI / JAUPACI / JESUPOLIS / JUNDIAI / JURUMIRIM / JUSCELANDIA / JUSSARA / LAGOA DO BAUZINHO (RIO VERDE) / LEOPOLDO DE BULHOES / MARA ROSA / MARZAGAO / MATO GRANDE / MATRINCHA / MAURILANDIA / MEIA PONTE / MINACU / MINEIROS / MONTES CLAROS DE GOIAS / MONTIVIDIU T / MORRINHOS / MORRO AGUDO / MOSSAMEDES / MOZARLANDIA / MOZARLANDIA (TRANSMISSAO) / MUTUNOPOLIS / NAVESLANDIA (JATAI) / NAZARIO / NEROPOLIS / NIQUELANDIA / NOVA AMERICA / NOVA AURORA / NOVA CRIXAS (TRANSMISSAO) / NOVA IGUACU / NOVA PONTE / NOVO BRASIL / NOVO PLANALTO / OLHOS DAGUA / ORIZONA / OUVIDOR / PALESTINA / PALMEIRAS / PALMEIRAS DE GOIAS / PALMELO / PALMINOPOLIS / PANAMA / PARANAIBA / PARANAIGUARA / PARAUNA SE ALTA TENSAO / PARQUE DAS EMAS (MINEIROS) / PEROLANDIA / PETROLINA / PIRACANJUBA / PIRANHAS T / PIRENOPOLIS / PIRES BELO / PIRES DO RIO / PONTALINA / PORANGATU / PORTEIRAO / PORTELANDIA / POSSELANDIA / PROFESSOR JAMIL / QUEBRA LINHA / QUIRINOPOLIS / REAL / RIO CLARO / JATAI MONTIVIDIU / RIO DO PEIXE / RIO DOS BOIS (MAURILANDIA) / RIO PRETO / RIO QUENTE / RIO VERDE / RIVERLANDIA (RIO VERDE) / ROCHEDO (UEH) / RUBIATABA / SANCLERLANDIA / SANTA BARBARA / SANTA FE DE GOIAS / SANTA HELENA / SANTA RITA DO ARAGUAIA / SANTA ROSA DE GOIAS / SANTA ROSA DO MEIA PONTE / SANTA TEREZA DE GOIAS / SANTA TEREZINHA / SANTO ANTONIO DA BARRA / SANTO ANTONIO DE GOIAS / SANTO ANTONIO DO DESCOBERTO / SAO FRANCISCO DE GOIAS / SAO JOAO DA PARAUNA / SAO LUIZ DOS MONTES BELOS / SAO MIGUEL DO ARAGUAIA / SAO SIMAO / SENADOR CANEDO TRANSMISSAO / SERRA AZUL (JATAI) / SERRA DE CALDAS / SERRANOPOLIS / SILVANIA / SUCURI / TEREZOPOLIS / TERRA VERMELHA / TRINDADE / TUCUNARE / TURVANIA / TURVELANDIA / URU / URUACU / URUTAI / VARJAO / VENDA SECA / VICENTINOPOLIS / VILA CORUMBA / VILA PROPICIO / XAVANTES / MINEIROS TRANSMISSAO
Início Última Incidência (Data e Hora)	22/12/2019 08:58:00	Municípios Atingidos	ABADIANIA / ACREUNA / ADELANDIA / AGUA LIMPA / ALEXANIA / ALTO HORIZONTE / AMARALINA / AMERICANO DO BRASIL / AMORINOPOLIS / ANAPOLIS / ANICUNS / APARECIDA DE GOIANIA / APARECIDA DO RIO DOCE / APORE / ARACU / ARAGARCAS / ARAGOIANIA / ARAGUAPAZ / ARENOPSIS / ARUANA / AURILANDIA / AVELINOPOLIS / BALIZA / BELA VISTA DE GOIAS / BOM JARDIM DE GOIAS / BOM JESUS DE GOIAS / BONOPOLIS / BRAZABRANTES / BRITANIA / BURITI ALEGRE / BURITI DE GOIAS / CACHOEIRA ALTA / CACHOEIRA DE GOIAS / CACHOEIRA DOURADA / CACU / CAIAPONIA / CALDAS NOVAS / CALDAZINHA / CAMPESTRE DE GOIAS / CAMPINACU / CAMPINORTE /
Média de Duração das Incidências (h)	12,50		
Duração da Incidência mais longa (h)	98,30		
Total de Clientes afetados	113.184		

			CAMPO ALEGRE DE GOIAS / CAMPOS VERDES / CASTELANDIA / CATALAO / CATURAI / CEZARINA / CHAPADAO DO CEU / COCALZINHO DE GOIAS / COLINAS DO SUL / CORREGO DO OURO / CORUMBA DE GOIAS / CORUMBAIBA / CRISTIANOPOLIS / CRIXAS / CROMINIA / CUMARI / DAMOLANDIA / DAVINOPOLIS / DIORAMA / DISTRITO FEDERAL / DOVERLANDIA / EDEALINA / EDEIA / ESTRELA DO NORTE / FAINA / FAZENDA NOVA / FIRMINOPOLIS / FORMOSO / GAMELEIRA DE GOIAS / GOIANAPOLIS / GOIANDIRA / GOIANESIA / GOIANIA / GOIANIRA / GOIAS / GOIATUBA / GOUVELANDIA / GUAPO / GUARAITA / GUARINOS / HEITORAI / HIDROLANDIA / HIDROLINA / INACIOLANDIA / INDIARA / INHUMAS / IPAMERI / IPORA / ISRAELANDIA / ITABERAI / ITAGUARI / ITAGUARU / ITAJA / ITAPACI / ITAPIRAPUA / ITAPURANGA / ITARUMA / ITAUCU / ITUMBIARA / IVOLANDIA / JANDAIA / JARAGUA / JATAI / JAUPACI / JESUPOLIS / JOVIANIA / JUSSARA / LAGOA SANTA / LEOPOLDO DE BULHOES / LUZIANIA / MAIRIPOTABA / MARA ROSA / MARZAGAO / MATRINCHA / MAURILANDIA / MIMOSO DE GOIAS / MINACU / MINEIROS / MOIPORA / MONTES CLAROS DE GOIAS / MONTIVIDIU / MORRINHOS / MORRO AGUDO DE GOIAS / MOSSAMEDES / MOZARLANDIA / MUNDO NOVO DE GOIAS / MUTUNOPOLIS / NAZARIO / NEROPOLIS / NIQUELANDIA / NOVA AMERICA / NOVA AURORA / NOVA CRIXAS / NOVA IGUACU DE GOIAS / NOVA ROMA / NOVO BRASIL / NOVO PLANALTO / ORIZONA / OUVIDOR / PALESTINA DE GOIAS / PALMEIRAS DE GOIAS / PALMELO / PALMINOPOLIS / PANAMA / PARANAIGUARA / PARAUNA / PEROLANDIA / PETROLINA DE GOIAS / PILAR DE GOIAS / PIRACANJUBA / PIRANHAS / PIRENOPOLIS / PIRES DO RIO / PONTALINA / PORANGATU / PORTEIRAO / PORTELANDIA / QUIRINOPOLIS / RIO QUENTE / RIO VERDE / RUBIATABA / SANCLERLANDIA / SANTA BARBARA DE GOIAS / SANTA CRUZ DE GOIAS / SANTA FE DE GOIAS / SANTA HELENA DE GOIAS / SANTA RITA DO ARAGUAIA / SANTA RITA DO NOVO DESTINO / SANTA TEREZA DE GOIAS / SANTA TEREZINHA DE GOIAS / SANTO ANTONIO DA BARRA / SANTO ANTONIO DE GOIAS / SANTO ANTONIO DO DESCOBERTO / SAO FRANCISCO DE GOIAS / SAO JOAO DA PARAUNA / SAO LUIS DE MONTES BELOS / SAO LUIZ DO NORTE / SAO MIGUEL DO ARAGUAIA / SAO SIMAO / SENADOR CANEDO / SERRANOPOLIS / SILVANIA / TAQUARAL DE GOIAS / TEREZOPOLIS DE GOIAS / TRES RANCHOS / TRINDADE / TURVANIA / TURVELANDIA / UIRAPURU / URUACU / URUANA / URUTAI / VARJAO / VIANOPOLIS / VICENTINOPOLIS / VILA PROPICIO
--	--	--	--

DANOS CAUSADOS			
Equipamentos Danificado	Importância para o Sistema	Local	Quantidade
Disjuntor/Religador Operado	Proteção do Alimentador	Área de Concessão	28
Chaves Fusíveis Operada	Proteção de Ramais de Alimentadores	Área de Concessão	606
Transformador Operado	Proteção do Transformador	Área de Concessão	356

Relato técnico sobre a Intervenção realizada em Goiânia e Região Metropolitana		
Informações sobre Equipes	21/12	
Quantidade Usual	731	turmas
Quantidade Adicional	0	turmas
Quantidade Total	731	turmas
Tempos Médios		
Preparação	9,06	Horas
Deslocamento	0,84	Horas
Execução	1,62	Horas
TMAE	11,52	Horas

Principais Dificuldades Encontradas:

Chuvas com ventos fortes provocaram muitos pontos de alagamento e enxurrada, trânsito impedido por vários semáforos desligados dificultando a chegada ao atendimento das ocorrências emergenciais. Em determinadas regiões, decorrente dos fortes ventos, houve o tombamento de árvores nas estruturas de alimentação de média tensão, danos em ramais de ligação dos clientes, impedimentos de acesso e atolamentos em estradas rurais.

Empresa	ENEL DISTRIBUIÇÃO GOIAS		
Valor CHI (Limite e Real)	482.391,86		593.068,11

DOC ORIGEM	MIUNICIPIO	EQP_ORIGEM	CONJUNTO	INI_OCORRENC	FIM_OCORRENC	DT_INI_EVENTO	DT_FIM_EVENTO	DURAÇ	UC INT	CHI	EXPURGO
201912155349	QUIRINOPOLIS	QI12301523	QUIRINOPOLIS	21/12/2019 10:34	21/12/2019 13:57	21/12/2019 10:34	21/12/2019 13:57	3,37	3	10,12	CHI
201912155376	MINEIROS	MY12347908	PARQUE DAS EMAS	21/12/2019 10:39	22/12/2019 15:19	21/12/2019 10:39	22/12/2019 15:19	28,65	4	114,60	CHI
201912155395	APORE	10006666610	JATAI S1	21/12/2019 10:42	21/12/2019 16:20	21/12/2019 10:42	21/12/2019 16:20	5,63	1	5,63	CHI
201912155438	PORTELANDIA	PW21200612	PARQUE DAS EMAS	21/12/2019 10:53	22/12/2019 16:05	21/12/2019 10:53	22/12/2019 16:05	29,20	1	29,20	CHI
201912155500	TURVELANDIA	TD12246841	RIO DOS BOIS	21/12/2019 11:05	22/12/2019 11:25	21/12/2019 11:05	22/12/2019 11:25	24,33	6	145,98	CHI
201912155564	JATAI	JT12230959	JATAI S1	21/12/2019 11:24	21/12/2019 15:10	21/12/2019 11:24	21/12/2019 15:10	3,76	2	7,51	CHI

201912155588	MONTIVIDIU	MV12260893	MONTIVIDIU T	21/12/2019 11:27	21/12/2019 17:09	21/12/2019 11:27	21/12/2019 17:09	5,69	14	79,62	CHI
201912157769	SANTA HELENA DE GOIAS	SH12394803	IPEGUARI	21/12/2019 11:34	21/12/2019 22:30	21/12/2019 11:34	21/12/2019 22:30	10,94	141	1542,19	CHI
201912157769	TURVELANDIA	SH12394803	IPEGUARI	21/12/2019 11:34	21/12/2019 22:30	21/12/2019 11:34	21/12/2019 22:30	10,94	12	131,25	CHI
201912155655	QUIRINOPOLIS	QI31203841	QUIRINOPOLIS	21/12/2019 11:45	21/12/2019 16:29	21/12/2019 11:45	21/12/2019 16:29	4,73	1	4,73	CHI
201912155718	QUIRINOPOLIS	QI21119909	QUIRINOPOLIS	21/12/2019 12:01	21/12/2019 14:30	21/12/2019 12:01	21/12/2019 14:30	2,48	1	2,48	CHI
201912155746	CASTELANDIA	RV12026916	RIO DOS BOIS	21/12/2019 12:07	21/12/2019 22:07	21/12/2019 12:07	21/12/2019 22:07	9,98	12	119,81	CHI
201912155746	RIO VERDE	RV12026916	RIO DOS BOIS	21/12/2019 12:07	21/12/2019 22:07	21/12/2019 12:07	21/12/2019 22:07	9,98	2	19,97	CHI
201912155761	PORTELANDIA	PW12053052	PARQUE DAS EMAS	21/12/2019 12:13	22/12/2019 20:25	21/12/2019 12:13	22/12/2019 20:25	32,19	1	32,19	CHI
201912155917	CHAPADAO DO CEU	DJ12378153	CHAPADAO DO CEU	21/12/2019 12:30	21/12/2019 14:07	21/12/2019 12:30	21/12/2019 14:07	1,61	2	3,23	CHI
201912155834	SANTA HELENA DE GOIAS	400051436	IPEGUARI	21/12/2019 12:31	22/12/2019 02:33	21/12/2019 12:31	22/12/2019 02:33	14,03	1	14,03	CHI
201912155849	LUZIANIA	LZ12390021	PIRES DO RIO S2	21/12/2019 12:32	21/12/2019 19:40	21/12/2019 12:32	21/12/2019 19:40	7,12	18	128,22	CHI
201912155850	APARECIDA DE GOIANIA	AP21073176	CEPAIGO S1	21/12/2019 12:35	21/12/2019 16:26	21/12/2019 12:35	21/12/2019 16:26	3,85	2	7,70	CHI
201912155859	INDIARA	IY21248918	EDEIA	21/12/2019 12:36	22/12/2019 11:27	21/12/2019 12:36	22/12/2019 11:27	22,84	1	22,84	CHI
201912155866	RIO VERDE	630551042	RIO VERDE S2	21/12/2019 12:37	21/12/2019 13:53	21/12/2019 12:37	21/12/2019 13:53	1,25	1	1,25	CHI
201912155882	SENADOR CANEDO	190142558	SENADOR CANEDO	21/12/2019 12:38	21/12/2019 14:45	21/12/2019 12:38	21/12/2019 14:45	2,10	1	2,10	CHI
201912155885	SILVANIA	SV21284563	DAIA S2	21/12/2019 12:39	21/12/2019 16:12	21/12/2019 12:39	21/12/2019 16:12	3,54	1	3,54	CHI
201912155889	NIQUELANDIA	NQ21256365	NIQUELANDIA SUBTRANSMISSAO	21/12/2019 12:39	21/12/2019 15:31	21/12/2019 12:39	21/12/2019 15:31	2,85	1	2,85	CHI
201912155978	DISTRITO FEDERAL	LS12131582	ITAJA S2	21/12/2019 12:39	21/12/2019 19:47	21/12/2019 14:56	21/12/2019 19:47	4,84	1	4,84	CHI
201912155978	LAGOA SANTA	LS12131582	ITAJA S2	21/12/2019 12:39	21/12/2019 19:47	21/12/2019 14:56	21/12/2019 19:47	4,84	15	72,67	CHI
201912153103	CALDAS NOVAS	CN11160322	SERRA DE CALDAS	21/12/2019 12:41	21/12/2019 20:05	21/12/2019 17:50	21/12/2019 20:05	2,25	267	601,94	CHI
201912155894	GOIANDIRA	CT21192651	CATALAO S1	21/12/2019 12:41	22/12/2019 09:17	21/12/2019 12:41	22/12/2019 09:17	20,59	1	20,59	CHI
201912155896	RIO VERDE	RV12279830	CABRIUVA S2	21/12/2019 12:41	22/12/2019 03:04	21/12/2019 12:41	22/12/2019 03:04	14,37	13	186,87	CHI
201912155898	CAMPINACU	UC12341458	MARA ROSA	21/12/2019 12:41	22/12/2019 01:18	21/12/2019 12:41	22/12/2019 01:18	12,60	7	88,20	CHI
201912155955	GOIANIA	GN12165714	ATLANTICO S2	21/12/2019 12:46	21/12/2019 15:35	21/12/2019 12:46	21/12/2019 15:35	2,80	58	162,66	CHI
201912155923	NOVA CRIXAS	NA21129004	NOVA CRIXAS	21/12/2019 12:47	22/12/2019 13:17	21/12/2019 12:47	22/12/2019 13:17	24,50	1	24,50	CHI
201912155926	SILVANIA	SV12143185	VIANOPOLIS	21/12/2019 12:47	21/12/2019 16:34	21/12/2019 12:47	21/12/2019 16:34	3,77	12	45,29	CHI
201912155927	ESTRELA DO NORTE	ET12391908	MARA ROSA	21/12/2019 12:49	21/12/2019 20:44	21/12/2019 12:49	21/12/2019 20:44	7,92	2	15,83	CHI
201912155927	MARA ROSA	ET12391908	MARA ROSA	21/12/2019 12:49	21/12/2019 20:44	21/12/2019 12:49	21/12/2019 20:44	7,92	1	7,92	CHI
201912155934	MINACU	IH11380327	MINACU	21/12/2019 12:50	22/12/2019 02:51	21/12/2019 12:50	22/12/2019 02:51	14,00	1	14,00	CHI
201912155950	BELA VISTA DE GOIAS	BV21264586	BELA VISTA S1	21/12/2019 12:53	21/12/2019 15:00	21/12/2019 12:53	21/12/2019 15:00	2,11	1	2,11	CHI
201912155967	GOIANIA	GN11162174	AEROPORTO S2	21/12/2019 12:55	21/12/2019 20:21	21/12/2019 12:55	21/12/2019 20:21	7,42	26	192,85	CHI
201912156482	GOIANIA	GN11001383	CAMPINAS S2	21/12/2019 12:55	21/12/2019 19:25	21/12/2019 12:55	21/12/2019 19:25	6,50	142	922,57	CHI
201912155975	SILVANIA	SV21339341	VIANOPOLIS	21/12/2019 12:57	21/12/2019 18:26	21/12/2019 12:57	21/12/2019 18:26	5,48	2	10,95	CHI

201912155982	CACU	CC21323946	CACHOEIRA ALTA	21/12/2019 13:02	22/12/2019 10:22	21/12/2019 13:02	22/12/2019 10:22	21,32	1	21,32	CHI
201912155984	INDIARA	IY12323655	EDEIA	21/12/2019 13:03	22/12/2019 08:41	21/12/2019 13:03	22/12/2019 08:41	19,63	3	58,89	CHI
201912155987	GOIANIRA	390054100	GOIANIRA	21/12/2019 13:04	21/12/2019 15:18	21/12/2019 13:04	21/12/2019 15:18	2,23	1	2,23	CHI
201912155993	URUACU	640026989	URUACU	21/12/2019 13:07	21/12/2019 15:41	21/12/2019 13:07	21/12/2019 15:41	2,56	1	2,56	CHI
201912155997	TRINDADE	TR21232844	TRINDADE	21/12/2019 13:08	22/12/2019 10:28	21/12/2019 13:08	22/12/2019 10:28	21,32	1	21,32	CHI
201912155998	MINEIROS	MY12246680	SANTA RITA DO ARAGUAIA	21/12/2019 13:08	22/12/2019 00:56	21/12/2019 13:08	22/12/2019 00:56	11,79	6	70,72	CHI
201912156003	FAZENDA NOVA	FN11249644	JUSSARA	21/12/2019 13:09	23/12/2019 10:30	21/12/2019 13:09	23/12/2019 10:30	45,35	56	2539,34	CHI
201912156010	CRIXAS	GF12243493	SANTA TEREZINHA	21/12/2019 13:09	21/12/2019 21:49	21/12/2019 13:09	21/12/2019 21:49	8,66	3	25,99	CHI
201912156010	GUARINOS	GF12243493	SANTA TEREZINHA	21/12/2019 13:09	21/12/2019 21:49	21/12/2019 13:09	21/12/2019 21:49	8,66	13	112,60	CHI
201912156009	GOIANIA	10030513268	XAVANTES	21/12/2019 13:11	21/12/2019 14:29	21/12/2019 13:11	21/12/2019 14:29	1,30	1	1,30	CHI
201912157570	PORANGATU	PO12064911	NOVO PLANALTO	21/12/2019 13:11	21/12/2019 19:43	21/12/2019 13:11	21/12/2019 19:43	6,52	133	867,31	CHI
201912156015	SILVANIA	SV11247201	VIANOPOLIS	21/12/2019 13:13	22/12/2019 15:27	21/12/2019 13:13	22/12/2019 15:27	26,22	1	26,22	CHI
201912156042	MINEIROS	MY12358869	PARQUE DAS EMAS	21/12/2019 13:14	24/12/2019 14:40	21/12/2019 13:14	21/12/2019 13:20	0,10	7	0,72	CHI
201912156042	MINEIROS	MY13134738	PARQUE DAS EMAS	21/12/2019 13:14	24/12/2019 14:40	21/12/2019 13:14	23/12/2019 21:40	56,42	14	789,88	CHI
201912156042	MINEIROS	MY13303795	PARQUE DAS EMAS	21/12/2019 13:14	24/12/2019 14:40	21/12/2019 13:14	24/12/2019 14:40	73,42	7	513,95	CHI
201912156042	SANTA RITA DO ARAGUAIA	MY13303795	PARQUE DAS EMAS	21/12/2019 13:14	24/12/2019 14:40	21/12/2019 13:14	24/12/2019 14:40	73,42	2	146,84	CHI
201912156042	MINEIROS	MY13303795	PARQUE DAS EMAS	21/12/2019 13:14	24/12/2019 14:40	24/12/2019 10:40	24/12/2019 14:40	4,00	5	20,00	CHI
201912156062	NAZARIO	NZ12000021	ANICUNS	21/12/2019 13:14	21/12/2019 19:46	21/12/2019 13:14	21/12/2019 19:46	6,52	2	13,04	CHI
201912156062	PALMEIRAS DE GOIAS	NZ12000021	ANICUNS	21/12/2019 13:14	21/12/2019 19:46	21/12/2019 13:14	21/12/2019 19:46	6,52	19	123,84	CHI
201912162313	MINEIROS	MY12153327RE	PARQUE DAS EMAS	21/12/2019 13:14	23/12/2019 14:03	21/12/2019 13:14	23/12/2019 14:03	48,80	90	4392,35	CHI
201912162313	SANTA RITA DO ARAGUAIA	MY12153327RE	PARQUE DAS EMAS	21/12/2019 13:14	23/12/2019 14:03	21/12/2019 13:14	23/12/2019 14:03	48,80	2	97,61	CHI
201912162313	MINEIROS	MY12153327RE	PARQUE DAS EMAS	21/12/2019 13:14	23/12/2019 14:03	21/12/2019 19:35	23/12/2019 14:03	42,46	57	2420,00	CHI
201912156022	CAMPO ALEGRE DE GOIAS	CM12377078	CAMPO ALEGRE DE GOIAS	21/12/2019 13:15	21/12/2019 18:51	21/12/2019 13:15	21/12/2019 18:51	5,60	6	33,60	CHI
201912156023	GOIANIA	GN11064686	GOYA S2	21/12/2019 13:15	21/12/2019 19:57	21/12/2019 18:47	21/12/2019 19:57	1,17	125	145,69	CHI
201912156027	APARECIDA DE GOIANIA	10022951880	INDEPENDENCIA S1	21/12/2019 13:17	21/12/2019 16:24	21/12/2019 13:17	21/12/2019 16:24	3,11	1	3,11	CHI
201912156037	MARA ROSA	ET12391905	MARA ROSA	21/12/2019 13:20	21/12/2019 21:41	21/12/2019 13:20	21/12/2019 21:41	8,34	2	16,67	CHI
201912156116	TRINDADE	TR11000039	TRINDADE	21/12/2019 13:21	21/12/2019 16:18	21/12/2019 13:21	21/12/2019 16:18	2,95	171	504,45	CHI
201912156043	GOIANIA	GN11002778	ATLANTICO S3	21/12/2019 13:22	21/12/2019 15:04	21/12/2019 13:22	21/12/2019 15:04	1,70	148	251,19	CHI
201912157700	DOVERLANDIA	DV12221021	CAIAPONIA	21/12/2019 13:23	21/12/2019 22:28	21/12/2019 13:23	21/12/2019 22:28	9,08	22	199,78	CHI
201912156051	HIDROLANDIA	HD21006312	CEPAIGO S2	21/12/2019 13:25	22/12/2019 11:36	21/12/2019 13:25	22/12/2019 11:36	22,17	1	22,17	CHI
201912156100	SANTA RITA DO ARAGUAIA	SU11271643	SANTA RITA DO ARAGUAIA	21/12/2019 13:25	22/12/2019 12:47	21/12/2019 13:25	22/12/2019 12:47	23,36	33	770,75	CHI
201912156056	GOIANIRA	GR11138911	GOIANIRA	21/12/2019 13:27	21/12/2019 15:36	21/12/2019 13:27	21/12/2019 15:36	2,15	6	12,88	CHI
201912156057	FORMOSO	FO12072579	PORANGATU	21/12/2019 13:27	21/12/2019 22:09	21/12/2019 13:27	21/12/2019 22:09	8,69	4	34,75	CHI

201912156059	MARA ROSA	MQ12291117	MARA ROSA	21/12/2019 13:28	21/12/2019 19:04	21/12/2019 13:28	21/12/2019 19:04	5,59	1	5,59	CHI
201912156067	MARA ROSA	MQ21192391	MARA ROSA	21/12/2019 13:30	22/12/2019 00:58	21/12/2019 13:30	22/12/2019 00:58	11,47	1	11,47	CHI
201912156068	PARAUNA	980028164	PARAUNA	21/12/2019 13:31	21/12/2019 17:10	21/12/2019 13:31	21/12/2019 17:10	3,65	1	3,65	CHI
201912156070	APARECIDA DE GOIANIA	10009674398	INDEPENDENCIA S2	21/12/2019 13:32	21/12/2019 15:45	21/12/2019 13:32	21/12/2019 15:45	2,21	1	2,21	CHI
201912156118	CRIXAS	CX12239577	SANTA TEREZINHA	21/12/2019 13:34	21/12/2019 18:08	21/12/2019 13:34	21/12/2019 18:08	4,56	16	72,89	CHI
201912156081	UIRAPURU	UP21297242	SANTA TEREZINHA	21/12/2019 13:37	21/12/2019 15:46	21/12/2019 13:37	21/12/2019 15:46	2,16	1	2,16	CHI
201912156651	FAZENDA NOVA	FN12292871	IPORA	21/12/2019 13:37	22/12/2019 18:56	21/12/2019 13:37	22/12/2019 18:56	29,32	35	1026,18	CHI
201912157245	BONOPOLIS	BX12364681	SAO MIGUEL DO ARAGUAIA	21/12/2019 13:37	21/12/2019 22:56	21/12/2019 13:37	21/12/2019 22:56	9,31	4	37,23	CHI
201912156107	BRAZABRANTES	BR21098769	NEROPOLIS S1	21/12/2019 13:44	22/12/2019 10:16	21/12/2019 13:44	22/12/2019 10:16	20,53	1	20,53	CHI
201912157891	ARAGARCAS	BM12204860	BOM JARDIM	21/12/2019 13:44	21/12/2019 21:22	21/12/2019 13:44	21/12/2019 21:22	7,63	1	7,63	CHI
201912157891	BOM JARDIM DE GOIAS	BM12204860	BOM JARDIM	21/12/2019 13:44	21/12/2019 21:22	21/12/2019 13:44	21/12/2019 21:22	7,63	7	53,41	CHI
201912156318	BRAZABRANTES	BR12166574	NEROPOLIS S1	21/12/2019 13:45	23/12/2019 21:31	21/12/2019 13:45	22/12/2019 21:51	32,11	2	64,22	CHI
201912156318	GOIANIRA	BR12166574	NEROPOLIS S1	21/12/2019 13:45	23/12/2019 21:31	21/12/2019 13:45	22/12/2019 21:51	32,11	3	96,33	CHI
201912156318	GOIANIRA	GR12011971LD	NEROPOLIS S1	21/12/2019 13:45	23/12/2019 21:31	21/12/2019 13:45	23/12/2019 13:14	47,49	14	664,87	CHI
201912156318	GOIANIRA	GR12056290	NEROPOLIS S1	21/12/2019 13:45	23/12/2019 21:31	21/12/2019 13:45	23/12/2019 21:31	55,77	5	278,85	CHI
201912156318	SANTO ANTONIO DE GOIAS	GR12056290	NEROPOLIS S1	21/12/2019 13:45	23/12/2019 21:31	21/12/2019 13:45	23/12/2019 21:31	55,77	4	223,08	CHI
201912156798	CAIAPONIA	PY12020934	PALESTINA	21/12/2019 13:46	22/12/2019 23:42	21/12/2019 13:46	22/12/2019 23:42	33,92	161	5460,99	CHI
201912156798	PALESTINA DE GOIAS	PY12020934	PALESTINA	21/12/2019 13:46	22/12/2019 23:42	21/12/2019 13:46	22/12/2019 23:42	33,92	25	847,98	CHI
201912156128	GOIANDIRA	GD21064008	CATALAO S1	21/12/2019 13:48	21/12/2019 17:03	21/12/2019 13:48	21/12/2019 17:03	3,24	1	3,24	CHI
201912156131	COCALZINHO DE GOIAS	1200016881	COCALZINHO	21/12/2019 13:49	21/12/2019 15:00	21/12/2019 13:49	21/12/2019 15:00	1,19	1	1,19	CHI
201912156136	TURVELANDIA	TD12384559	RIO DOS BOIS	21/12/2019 13:49	22/12/2019 13:57	21/12/2019 13:49	22/12/2019 13:57	24,12	5	120,61	CHI
201912157190	AMERICANO DO BRASIL	KB12000014	ANICUNS	21/12/2019 13:51	21/12/2019 22:18	21/12/2019 13:51	21/12/2019 22:18	8,43	10	84,34	CHI
201912156332	APARECIDA DE GOIANIA	AP12149479	INDEPENDENCIA S2	21/12/2019 13:53	21/12/2019 16:05	21/12/2019 13:53	21/12/2019 16:05	2,20	324	711,72	CHI
201912156161	BOM JESUS DE GOIAS	10013732372	BOM JESUS DE GOIAS	21/12/2019 13:57	21/12/2019 16:55	21/12/2019 13:57	21/12/2019 16:55	2,95	1	2,95	CHI
201912156224	ITUMBIARA	IT21218153	PARANAIBA	21/12/2019 13:57	21/12/2019 17:32	21/12/2019 13:57	21/12/2019 17:32	3,57	1	3,57	CHI
201912157764	ANICUNS	AC12020336	ANICUNS	21/12/2019 13:57	21/12/2019 21:00	21/12/2019 13:57	21/12/2019 21:00	7,05	23	162,12	CHI
201912156162	ANICUNS	AC21304586	FIRMINOPOLIS S2	21/12/2019 13:58	22/12/2019 07:45	21/12/2019 13:58	22/12/2019 07:45	17,78	1	17,78	CHI
201912156376	BOM JESUS DE GOIAS	BJ11038183	BOM JESUS DE GOIAS	21/12/2019 13:59	21/12/2019 17:57	21/12/2019 13:59	21/12/2019 17:57	3,96	204	808,41	CHI
201912159284	JARAGUA	JA12298117	JARAGUA	21/12/2019 13:59	22/12/2019 02:36	21/12/2019 13:59	22/12/2019 02:36	12,61	3	37,84	CHI
201912159284	PIRENOPOLIS	JA12298117	JARAGUA	21/12/2019 13:59	22/12/2019 02:36	21/12/2019 13:59	22/12/2019 02:36	12,61	19	239,67	CHI
201912156739	ITAPIRAPUA	IU11018875	MATRINCHA	21/12/2019 14:00	22/12/2019 04:37	21/12/2019 14:00	22/12/2019 04:37	14,61	114	1665,60	CHI
201912156490	SANTA RITA DO ARAGUAIA	SU12256910	SANTA RITA DO ARAGUAIA	21/12/2019 14:01	21/12/2019 18:58	21/12/2019 14:01	21/12/2019 18:58	4,95	16	79,15	CHI
201912156180	ITAPIRAPUA	1420015300	MATRINCHA	21/12/2019 14:02	22/12/2019 06:20	21/12/2019 14:02	22/12/2019 06:20	16,29	1	16,29	CHI

201912156488	MONTES CLAROS DE GOIAS	ME12187647	IPORA	21/12/2019 14:02	26/12/2019 00:18	21/12/2019 14:02	22/12/2019 11:30	21,47	11	236,20	CHI
201912156488	MONTES CLAROS DE GOIAS	ME12187647	IPORA	21/12/2019 14:02	26/12/2019 00:18	22/12/2019 12:01	22/12/2019 12:12	0,18	11	1,96	CHI
201912156488	MONTES CLAROS DE GOIAS	ME12187647	IPORA	21/12/2019 14:02	26/12/2019 00:18	22/12/2019 12:19	22/12/2019 14:01	1,70	11	18,69	CHI
201912156488	MONTES CLAROS DE GOIAS	ME12187647	IPORA	21/12/2019 14:02	26/12/2019 00:18	22/12/2019 14:07	24/12/2019 18:11	52,06	10	520,57	CHI
201912156488	MONTES CLAROS DE GOIAS	ME12187647	IPORA	21/12/2019 14:02	26/12/2019 00:18	24/12/2019 18:27	25/12/2019 14:36	20,15	10	201,53	CHI
201912156488	MONTES CLAROS DE GOIAS	ME12187647	IPORA	21/12/2019 14:02	26/12/2019 00:18	21/12/2019 14:02	25/12/2019 16:20	98,30	1	98,30	CHI
201912156488	MONTES CLAROS DE GOIAS	ME12228425LD	IPORA	21/12/2019 14:02	26/12/2019 00:18	22/12/2019 14:07	25/12/2019 16:47	74,66	1	74,66	CHI
201912156488	MONTES CLAROS DE GOIAS	ME12187647	IPORA	21/12/2019 14:02	26/12/2019 00:18	25/12/2019 18:00	26/12/2019 00:18	6,29	12	75,51	CHI
201912156654	BALIZA	BM12156550	BOM JARDIM	21/12/2019 14:02	21/12/2019 22:08	21/12/2019 14:02	21/12/2019 22:08	8,09	1	8,09	CHI
201912156654	BOM JARDIM DE GOIAS	BM12156550	BOM JARDIM	21/12/2019 14:02	21/12/2019 22:08	21/12/2019 14:02	21/12/2019 22:08	8,09	95	768,29	CHI
201912156183	ITAPIRAPUA	IU12250537	JUSSARA	21/12/2019 14:03	22/12/2019 13:28	21/12/2019 14:03	22/12/2019 13:28	23,41	2	46,83	CHI
201912156188	TRINDADE	10001995292	TRINDADE	21/12/2019 14:04	22/12/2019 08:54	21/12/2019 14:04	22/12/2019 08:54	18,82	1	18,82	CHI
201912156423	SANTO ANTONIO DE GOIAS	BW12145999	NEROPOLIS S1	21/12/2019 14:04	21/12/2019 22:42	21/12/2019 14:04	21/12/2019 22:42	8,63	59	509,12	CHI
201912156198	INHUMAS	IN12098348	INHUMAS S2	21/12/2019 14:07	22/12/2019 15:17	21/12/2019 14:07	22/12/2019 00:20	10,22	17	173,68	CHI
201912156198	INHUMAS	IN12098400	INHUMAS S2	21/12/2019 14:07	22/12/2019 15:17	21/12/2019 14:07	22/12/2019 15:17	25,18	61	1535,81	CHI
201912156302	CACHOEIRA ALTA	1090032228	CACHOEIRA ALTA	21/12/2019 14:07	21/12/2019 17:29	21/12/2019 14:07	21/12/2019 17:29	3,36	1	3,36	CHI
201912156310	ITUMBUIARA	IT21033806	CACHOEIRA DOURADA	21/12/2019 14:10	23/12/2019 17:49	21/12/2019 14:10	23/12/2019 17:49	51,64	1	51,64	CHI
201912156444	GOIANIA	GN12001501	XAVANTES	21/12/2019 14:11	21/12/2019 20:08	21/12/2019 14:11	21/12/2019 20:08	5,94	218	1294,13	CHI
201912156320	GUAPO	GA21359592	GUAPO S2	21/12/2019 14:13	21/12/2019 17:34	21/12/2019 14:13	21/12/2019 17:34	3,35	1	3,35	CHI
201912156326	ANAPOLIS	20933939	ANAPOLIS UNIVERSITARIO S2	21/12/2019 14:13	21/12/2019 16:34	21/12/2019 14:13	21/12/2019 16:34	2,34	1	2,34	CHI
201912156329	GOIANIA	10005851074	GOYA S2	21/12/2019 14:14	21/12/2019 18:17	21/12/2019 14:14	21/12/2019 18:17	4,04	1	4,04	CHI
201912156337	SANTA HELENA DE GOIAS	SH12296189	IPEGUARI	21/12/2019 14:16	21/12/2019 23:59	21/12/2019 14:16	21/12/2019 23:59	9,71	11	106,79	CHI
201912156341	CORREGO DO OURO	CO21311134	FIRMINOPOLIS S2	21/12/2019 14:17	22/12/2019 07:43	21/12/2019 14:17	22/12/2019 07:43	17,43	1	17,43	CHI
201912156347	PIRACANJUBA	PJ11263691	PIRACANJUBA	21/12/2019 14:18	21/12/2019 16:41	21/12/2019 14:18	21/12/2019 16:41	2,37	82	194,41	CHI
201912156394	PORANGATU	PO12170950	PORANGATU	21/12/2019 14:18	22/12/2019 01:00	21/12/2019 14:18	22/12/2019 01:00	10,69	2	21,39	CHI
201912156348	CATALAO	1990034230	CATALAO S2	21/12/2019 14:19	21/12/2019 17:33	21/12/2019 14:19	21/12/2019 17:33	3,23	1	3,23	CHI
201912159566	GOIAS	GS12250871LD	GOIAS	21/12/2019 14:19	22/12/2019 11:48	21/12/2019 14:19	22/12/2019 11:48	21,47	11	236,15	CHI
201912156357	BALIZA	BH21227599	BOM JARDIM	21/12/2019 14:21	21/12/2019 22:21	21/12/2019 14:21	21/12/2019 22:21	7,99	1	7,99	CHI
201912156372	TRINDADE	TR11240928	GOYA S2	21/12/2019 14:21	21/12/2019 18:41	21/12/2019 14:21	21/12/2019 18:41	4,32	191	825,12	CHI
201912156471	GOIANIA	GN12211337	GOYA S2	21/12/2019 14:21	21/12/2019 16:04	21/12/2019 14:21	21/12/2019 16:04	1,71	355	606,06	CHI
201912156362	JARAGUA	70013470	JARAGUA	21/12/2019 14:22	21/12/2019 18:59	21/12/2019 14:22	21/12/2019 18:59	4,62	1	4,62	CHI
201912156495	GUARINOS	GF12099271	SANTA TEREZINHA	21/12/2019 14:23	21/12/2019 22:37	21/12/2019 14:23	21/12/2019 22:37	8,22	41	337,07	CHI
201912156495	PILAR DE GOIAS	GF12099271	SANTA TEREZINHA	21/12/2019 14:23	21/12/2019 22:37	21/12/2019 14:23	21/12/2019 22:37	8,22	0	0,00	CHI

201912156370	PALESTINA DE GOIAS	PY21116732	PALESTINA	21/12/2019 14:24	22/12/2019 11:29	21/12/2019 14:24	22/12/2019 11:29	21,07	1	21,07	CHI
201912156497	CACHOEIRA ALTA	CA12196160	CACHOEIRA ALTA	21/12/2019 14:26	22/12/2019 10:20	21/12/2019 14:26	22/12/2019 10:20	19,89	31	616,66	CHI
201912156635	APARECIDA DE GOIANIA	AP11193242	INDEPENDENCIA S2	21/12/2019 14:26	21/12/2019 18:05	21/12/2019 14:26	21/12/2019 18:05	3,64	181	657,94	CHI
201912156384	BRITANIA	10010125173	BRITANIA	21/12/2019 14:28	22/12/2019 00:18	21/12/2019 14:28	22/12/2019 00:18	9,83	1	9,83	CHI
201912156389	LUZIANIA	LZ21282125	VIANOPOLIS	21/12/2019 14:28	21/12/2019 18:11	21/12/2019 14:28	21/12/2019 18:11	3,70	2	7,40	CHI
201912156583	EDEIA	EA12000059RE	EDEIA	21/12/2019 14:28	21/12/2019 18:33	21/12/2019 14:28	21/12/2019 18:33	4,07	93	378,87	CHI
201912156620	GOIANIA	GN11151970	MEIA PONTE	21/12/2019 14:28	21/12/2019 18:17	21/12/2019 14:28	21/12/2019 18:17	3,80	239	909,39	CHI
201912157722	BOM JESUS DE GOIAS	BJ12000018	BOM JESUS DE GOIAS	21/12/2019 14:28	22/12/2019 10:10	21/12/2019 14:28	22/12/2019 10:10	19,69	7	137,80	CHI
201912156404	JARAGUA	01020224	JARAGUA	21/12/2019 14:29	21/12/2019 15:24	21/12/2019 14:29	21/12/2019 14:36	0,11	8717	968,56	CHI
201912156404	PIRENOPOLIS	01020224	JARAGUA	21/12/2019 14:29	21/12/2019 15:24	21/12/2019 14:29	21/12/2019 14:36	0,11	7	0,78	CHI
201912156404	JARAGUA	JA16411480	JARAGUA	21/12/2019 14:29	21/12/2019 15:24	21/12/2019 14:29	21/12/2019 15:24	0,92	767	703,72	CHI
201912155032	BOM JESUS DE GOIAS	BJ12205369	BOM JESUS DE GOIAS	21/12/2019 14:30	22/12/2019 18:56	21/12/2019 14:30	22/12/2019 18:56	28,43	2	56,85	CHI
201912156395	GOIANIA	SW12072689	GOIANIA LESTE S2	21/12/2019 14:30	21/12/2019 16:42	21/12/2019 14:30	21/12/2019 16:42	2,18	1	2,18	CHI
201912156395	SENADOR CANEDO	SW12072689	GOIANIA LESTE S2	21/12/2019 14:30	21/12/2019 16:42	21/12/2019 14:30	21/12/2019 16:42	2,18	22	48,06	CHI
201912156397	CAIAPONIA	CP12076264	MONTIVIDIU T	21/12/2019 14:30	22/12/2019 13:15	21/12/2019 14:30	22/12/2019 13:15	22,73	77	1750,51	CHI
201912156397	JATAI	CP12076264	MONTIVIDIU T	21/12/2019 14:30	22/12/2019 13:15	21/12/2019 14:30	22/12/2019 13:15	22,73	7	159,14	CHI
201912156397	MONTIVIDIU	CP12076264	MONTIVIDIU T	21/12/2019 14:30	22/12/2019 13:15	21/12/2019 14:30	22/12/2019 13:15	22,73	2	45,47	CHI
201912156397	RIO VERDE	CP12076264	MONTIVIDIU T	21/12/2019 14:30	22/12/2019 13:15	21/12/2019 14:30	22/12/2019 13:15	22,73	11	250,07	CHI
201912156398	AURILANDIA	AI12000011	FIRMINOPOLIS S2	21/12/2019 14:31	21/12/2019 21:48	21/12/2019 14:31	21/12/2019 21:48	7,28	25	182,06	CHI
201912156398	FIRMINOPOLIS	AI12000011	FIRMINOPOLIS S2	21/12/2019 14:31	21/12/2019 21:48	21/12/2019 14:31	21/12/2019 21:48	7,28	68	495,21	CHI
201912156398	SAO JOAO DA PARAUNA	AI12000011	FIRMINOPOLIS S2	21/12/2019 14:31	21/12/2019 21:48	21/12/2019 14:31	21/12/2019 21:48	7,28	65	473,36	CHI
201912156403	AURILANDIA	CG12391526	FIRMINOPOLIS S2	21/12/2019 14:31	21/12/2019 19:27	21/12/2019 14:31	21/12/2019 19:27	4,92	2	9,85	CHI
201912156403	CACHOEIRA DE GOIAS	CG12391526	FIRMINOPOLIS S2	21/12/2019 14:31	21/12/2019 19:27	21/12/2019 14:31	21/12/2019 19:27	4,92	11	54,17	CHI
201912156403	PARAUNA	CG12391526	FIRMINOPOLIS S2	21/12/2019 14:31	21/12/2019 19:27	21/12/2019 14:31	21/12/2019 19:27	4,92	32	157,60	CHI
201912156439	GOIANIA	GN11082039	MEIA PONTE	21/12/2019 14:31	21/12/2019 19:51	21/12/2019 14:31	21/12/2019 19:51	5,33	106	565,04	CHI
201912156408	MONTIVIDIU	MV12147843	MONTIVIDIU T	21/12/2019 14:32	23/12/2019 16:45	21/12/2019 14:32	23/12/2019 16:45	50,22	4	200,89	CHI
201912156477	PORTELANDIA	PW12205299	PARQUE DAS EMAS	21/12/2019 14:32	23/12/2019 16:54	21/12/2019 14:32	21/12/2019 23:06	8,58	9	77,18	CHI
201912156477	PORTELANDIA	PW12205299	PARQUE DAS EMAS	21/12/2019 14:32	23/12/2019 16:54	21/12/2019 14:32	23/12/2019 16:54	50,38	1	50,38	CHI
201912158805	FAINA	FC12072196	GOIAS	21/12/2019 14:32	22/12/2019 16:16	21/12/2019 14:32	22/12/2019 16:16	25,73	6	154,36	CHI
201912159503	CACHOEIRA DOURADA	IT12088560	CACHOEIRA DOURADA	21/12/2019 14:33	23/12/2019 09:07	21/12/2019 14:33	23/12/2019 09:07	42,57	1	42,57	CHI
201912159503	ITUMBIARA	IT12088560	CACHOEIRA DOURADA	21/12/2019 14:33	23/12/2019 09:07	21/12/2019 14:33	23/12/2019 09:07	42,57	4	170,26	CHI
201912156416	INHUMAS	IN21000179	ARACU	21/12/2019 14:34	22/12/2019 10:41	21/12/2019 14:34	22/12/2019 10:41	20,10	1	20,10	CHI
201912156545	GOIANIA	GN12170731	GOIANIA LESTE S3	21/12/2019 14:34	21/12/2019 16:10	21/12/2019 14:34	21/12/2019 16:10	1,60	420	671,65	CHI

201912156816	BOM JESUS DE GOIAS	BJ12000355	BOM JESUS DE GOIAS	21/12/2019 14:34	21/12/2019 23:15	21/12/2019 14:34	21/12/2019 23:15	8,67	5	43,36	CHI
201912156816	GOIATUBA	BJ12000355	BOM JESUS DE GOIAS	21/12/2019 14:34	21/12/2019 23:15	21/12/2019 14:34	21/12/2019 23:15	8,67	5	43,36	CHI
201912156420	PONTALINA	PK12046041	PONTALINA	21/12/2019 14:36	22/12/2019 14:13	21/12/2019 14:36	22/12/2019 14:13	23,61	2	47,22	CHI
201912156422	CORUMBAIBA	560000078	VILA CORUMBA	21/12/2019 14:36	22/12/2019 15:39	21/12/2019 14:36	22/12/2019 15:39	25,04	1	25,04	CHI
201912156431	MUNDO NOVO DE GOIAS	NA12291224	NOVA CRIXAS	21/12/2019 14:39	21/12/2019 18:35	21/12/2019 14:39	21/12/2019 18:35	3,93	1	3,93	CHI
201912156441	SANTO ANTONIO DE GOIAS	BW21357942	NEROPOLIS S1	21/12/2019 14:40	21/12/2019 18:45	21/12/2019 14:40	21/12/2019 18:45	4,08	1	4,08	CHI
201912156751	GOIANIA	GN12198165	GOYA S1	21/12/2019 14:40	21/12/2019 18:19	21/12/2019 14:40	21/12/2019 17:30	2,82	267	754,05	CHI
201912156751	GOIANIA	GN11198170	GOYA S1	21/12/2019 14:40	21/12/2019 18:19	21/12/2019 14:40	21/12/2019 18:19	3,64	91	331,29	CHI
201912156449	INHUMAS	IN21216369	INHUMAS S2	21/12/2019 14:41	22/12/2019 09:36	21/12/2019 14:41	22/12/2019 09:36	18,91	1	18,91	CHI
201912156453	MORRINHOS	MR21329015	MORRINHOS	21/12/2019 14:42	21/12/2019 20:40	21/12/2019 14:42	21/12/2019 20:40	5,95	1	5,95	CHI
201912156609	GOIANIA	GN11167693	CARAJAS S1	21/12/2019 14:42	21/12/2019 18:10	21/12/2019 14:42	21/12/2019 18:10	3,46	199	688,82	CHI
201912156788	GOIAS	GS12061668	ITABERAI S1	21/12/2019 14:43	22/12/2019 19:00	21/12/2019 14:43	22/12/2019 19:00	28,28	18	509,08	CHI
201912156600	CATURAI	CK12326309	INHUMAS S1	21/12/2019 14:44	22/12/2019 07:56	21/12/2019 14:44	22/12/2019 07:56	17,20	26	447,14	CHI
201912156600	INHUMAS	CK12326309	INHUMAS S1	21/12/2019 14:44	22/12/2019 07:56	21/12/2019 14:44	22/12/2019 07:56	17,20	3	51,59	CHI
201912157589	PALESTINA DE GOIAS	PY12132875	PALESTINA	21/12/2019 14:45	23/12/2019 12:24	21/12/2019 14:45	23/12/2019 00:05	33,35	17	566,90	CHI
201912157589	PALESTINA DE GOIAS	PY12132875	PALESTINA	21/12/2019 14:45	23/12/2019 12:24	23/12/2019 00:06	23/12/2019 01:50	1,74	8	13,95	CHI
201912157589	PALESTINA DE GOIAS	PY12354532LD	PALESTINA	21/12/2019 14:45	23/12/2019 12:24	23/12/2019 00:06	23/12/2019 12:24	12,31	9	110,77	CHI
201912156474	AMERICANO DO BRASIL	KB12075335	ANICUNS	21/12/2019 14:46	22/12/2019 12:49	21/12/2019 14:46	22/12/2019 12:49	22,04	2	44,08	CHI
201912156791	APARECIDA DE GOIANIA	AP11063769	REAL S1	21/12/2019 14:46	21/12/2019 17:32	21/12/2019 14:46	21/12/2019 17:32	2,76	148	407,95	CHI
201912156483	MINEIROS	MY21210406	PARQUE DAS EMAS	21/12/2019 14:48	22/12/2019 10:57	21/12/2019 14:48	22/12/2019 10:57	20,14	1	20,14	CHI
201912156498	FIRMINOPOLIS	FR12096828	FIRMINOPOLIS S1	21/12/2019 14:51	21/12/2019 15:52	21/12/2019 14:51	21/12/2019 15:52	1,00	8	8,01	CHI
201912156505	RIO VERDE	RV12228011	MONTIVIDIU T	21/12/2019 14:54	21/12/2019 19:23	21/12/2019 14:54	21/12/2019 19:23	4,48	39	174,74	CHI
201912156506	AURILANDIA	AI21194059	FIRMINOPOLIS S2	21/12/2019 14:54	22/12/2019 18:10	21/12/2019 14:54	22/12/2019 18:10	27,26	1	27,26	CHI
201912156507	GOIANIA	GN12365687	XAVANTES	21/12/2019 14:54	21/12/2019 23:30	21/12/2019 14:54	21/12/2019 23:30	8,59	1	8,59	CHI
201912156510	INHUMAS	AR12019217	ARACU	21/12/2019 14:55	22/12/2019 13:10	21/12/2019 14:55	22/12/2019 13:10	22,25	15	333,71	CHI
201912156512	GOIATUBA	JV12052777	GOIATUBA S1	21/12/2019 14:55	23/12/2019 15:45	21/12/2019 14:55	23/12/2019 15:45	48,82	4	195,27	CHI
201912156527	CAIAPONIA	CP12395438	PALESTINA	21/12/2019 14:55	21/12/2019 15:27	21/12/2019 14:55	21/12/2019 15:27	0,52	5	2,59	CHI
201912156527	PALESTINA DE GOIAS	CP12395438	PALESTINA	21/12/2019 14:55	21/12/2019 15:27	21/12/2019 14:55	21/12/2019 15:27	0,52	1	0,52	CHI
201912156539	GOIANIA	GN11001970	FERROVIARIO S2	21/12/2019 14:56	21/12/2019 21:14	21/12/2019 14:56	21/12/2019 21:14	6,31	84	530,02	CHI
201912156525	BOM JESUS DE GOIAS	1250027011	BOM JESUS DE GOIAS	21/12/2019 14:57	21/12/2019 18:40	21/12/2019 14:57	21/12/2019 18:40	3,71	1	3,71	CHI
201912157125	EDEALINA	EA12223550RE	EDEIA	21/12/2019 14:57	22/12/2019 18:30	21/12/2019 14:57	22/12/2019 18:30	27,54	50	1377,22	CHI
201912157125	EDEIA	EA12223550RE	EDEIA	21/12/2019 14:57	22/12/2019 18:30	21/12/2019 14:57	22/12/2019 18:30	27,54	25	688,61	CHI
201912157125	INDIARA	EA12223550RE	EDEIA	21/12/2019 14:57	22/12/2019 18:30	21/12/2019 14:57	22/12/2019 18:30	27,54	7	192,81	CHI

201912156543	CACU	CA12013274	CACHOEIRA ALTA	21/12/2019 15:00	22/12/2019 13:56	21/12/2019 15:00	22/12/2019 13:56	22,92	6	137,52	CHI
201912157160	TRINDADE	TR11158289	GOYA S2	21/12/2019 15:00	21/12/2019 20:30	21/12/2019 15:00	21/12/2019 20:30	5,49	68	373,55	CHI
201912156544	APARECIDA DE GOIANIA	AP11077147	INDEPENDENCIA S2	21/12/2019 15:01	21/12/2019 22:43	21/12/2019 15:01	21/12/2019 22:43	7,70	140	1078,27	CHI
201912156760	APARECIDA DE GOIANIA	AP12402133	INDEPENDENCIA S2	21/12/2019 15:01	21/12/2019 18:36	21/12/2019 15:01	21/12/2019 18:36	3,57	436	1556,28	CHI
201912157823	APARECIDA DE GOIANIA	AP11318268	INDEPENDENCIA S2	21/12/2019 15:01	21/12/2019 21:21	21/12/2019 15:01	21/12/2019 21:21	6,32	115	726,74	CHI
201912156550	ANAPOLIS	AN31026167	ANAPOLIS UNIVERSITARIO S2	21/12/2019 15:02	21/12/2019 18:55	21/12/2019 15:02	21/12/2019 18:55	3,87	1	3,87	CHI
201912156551	APARECIDA DE GOIANIA	10006480002	ATLANTICO S3	21/12/2019 15:02	22/12/2019 00:37	21/12/2019 15:02	22/12/2019 00:37	9,57	1	9,57	CHI
201912156802	APARECIDA DE GOIANIA	AP13414482B	INDEPENDENCIA S1	21/12/2019 15:02	21/12/2019 18:18	21/12/2019 15:02	21/12/2019 18:18	3,26	1003	3273,96	CHI
201912157877	ITAPIRAPUA	IU12250542	MATRINCHA	21/12/2019 15:04	22/12/2019 10:15	21/12/2019 15:04	22/12/2019 10:15	19,17	9	172,55	CHI
201912157171	PIRENOPOLIS	PV12080569	CORUMBA	21/12/2019 15:05	21/12/2019 20:22	21/12/2019 15:05	21/12/2019 20:22	5,27	6	31,63	CHI
201912156567	ITAUCU	IX21219151	INHUMAS S1	21/12/2019 15:06	21/12/2019 20:46	21/12/2019 15:06	21/12/2019 20:46	5,67	1	5,67	CHI
201912156569	BOM JESUS DE GOIAS	10013704409	BOM JESUS DE GOIAS	21/12/2019 15:06	21/12/2019 21:51	21/12/2019 15:06	21/12/2019 21:51	6,75	1	6,75	CHI
201912156573	CACHOEIRA DOURADA	10021638240	CACHOEIRA DOURADA	21/12/2019 15:06	21/12/2019 19:06	21/12/2019 15:06	21/12/2019 19:06	3,99	1	3,99	CHI
201912156787	APARECIDA DE GOIANIA	AP11091760	INDEPENDENCIA S2	21/12/2019 15:06	21/12/2019 18:25	21/12/2019 15:06	21/12/2019 18:25	3,31	142	470,10	CHI
201912260892	ALEXANIA	AX10404067	CORUMBA	21/12/2019 15:06	22/12/2019 20:13	21/12/2019 15:08	21/12/2019 16:43	1,59	76	120,57	CHI
201912260892	CORUMBA DE GOIAS	AX10404067	CORUMBA	21/12/2019 15:06	22/12/2019 20:13	21/12/2019 15:08	21/12/2019 16:43	1,59	55	87,25	CHI
201912260892	ALEXANIA	AX13311909	CORUMBA	21/12/2019 15:06	22/12/2019 20:13	21/12/2019 15:08	21/12/2019 17:52	2,73	6	16,40	CHI
201912260892	CORUMBA DE GOIAS	AX13311909	CORUMBA	21/12/2019 15:06	22/12/2019 20:13	21/12/2019 15:08	21/12/2019 17:52	2,73	97	265,13	CHI
201912260892	ALEXANIA	AX10404067	CORUMBA	21/12/2019 15:06	22/12/2019 20:13	21/12/2019 17:53	21/12/2019 18:06	0,20	76	15,50	CHI
201912260892	CORUMBA DE GOIAS	AX10404067	CORUMBA	21/12/2019 15:06	22/12/2019 20:13	21/12/2019 17:53	21/12/2019 18:06	0,20	55	11,21	CHI
201912260892	ALEXANIA	AX13311909	CORUMBA	21/12/2019 15:06	22/12/2019 20:13	21/12/2019 17:53	21/12/2019 19:14	1,34	6	8,02	CHI
201912260892	CORUMBA DE GOIAS	AX13311909	CORUMBA	21/12/2019 15:06	22/12/2019 20:13	21/12/2019 17:53	21/12/2019 19:14	1,34	13	17,38	CHI
201912260892	ALEXANIA	AX10404067	CORUMBA	21/12/2019 15:06	22/12/2019 20:13	21/12/2019 19:15	21/12/2019 19:30	0,25	76	19,02	CHI
201912260892	CORUMBA DE GOIAS	AX10404067	CORUMBA	21/12/2019 15:06	22/12/2019 20:13	21/12/2019 19:15	21/12/2019 19:30	0,25	55	13,77	CHI
201912260892	ALEXANIA	AX13311909	CORUMBA	21/12/2019 15:06	22/12/2019 20:13	21/12/2019 19:15	22/12/2019 18:40	23,41	6	140,47	CHI
201912260892	CORUMBA DE GOIAS	AX13311909	CORUMBA	21/12/2019 15:06	22/12/2019 20:13	21/12/2019 19:15	22/12/2019 18:40	23,41	13	304,34	CHI
201912260892	CORUMBA DE GOIAS	CB12221415LD	CORUMBA	21/12/2019 15:06	22/12/2019 20:13	21/12/2019 17:53	22/12/2019 19:30	25,60	84	2150,73	CHI
201912260892	CORUMBA DE GOIAS	AX13000128	CORUMBA	21/12/2019 15:06	22/12/2019 20:13	21/12/2019 15:08	22/12/2019 20:13	29,08	194	5642,44	CHI
201912156576	GOIANIA	10200174	AEROPORTO S1	21/12/2019 15:07	22/12/2019 07:29	21/12/2019 15:07	22/12/2019 07:29	16,36	1	16,36	CHI
201912156581	MARA ROSA	MQ21065838	MARA ROSA	21/12/2019 15:08	22/12/2019 00:26	21/12/2019 15:08	22/12/2019 00:26	9,29	2	18,59	CHI
201912156585	TURVANIA	TV12005582	FIRMINOPOLIS S2	21/12/2019 15:08	21/12/2019 18:00	21/12/2019 15:08	21/12/2019 18:00	2,86	50	143,07	CHI
201912157321	ITUMBIARA	BJ12000264	BOM JESUS DE GOIAS	21/12/2019 15:08	22/12/2019 10:10	21/12/2019 15:08	22/12/2019 10:10	19,03	8	152,21	CHI
201912156587	JANDAIA	JD12338522	PALMEIRAS	21/12/2019 15:09	21/12/2019 21:17	21/12/2019 15:09	21/12/2019 21:17	6,13	1	6,13	CHI

201912156590	VIANOPOLIS	VN21073853	VIANOPOLIS	21/12/2019 15:09	21/12/2019 19:32	21/12/2019 15:09	21/12/2019 19:32	4,37	1	4,37	CHI
201912156674	JARAGUA	SF12000122	SAO FRANCISCO DE GOIAS	21/12/2019 15:09	21/12/2019 19:03	21/12/2019 15:09	21/12/2019 19:03	3,89	106	412,13	CHI
201912156674	SAO FRANCISCO DE GOIAS	SF12000122	SAO FRANCISCO DE GOIAS	21/12/2019 15:09	21/12/2019 19:03	21/12/2019 15:09	21/12/2019 19:03	3,89	6	23,33	CHI
201912157445	APARECIDA DE GOIANIA	AP11160868	INDEPENDENCIA S1	21/12/2019 15:09	21/12/2019 21:53	21/12/2019 15:09	21/12/2019 21:53	6,72	149	1001,40	CHI
201912156676	TRINDADE	TR10401465	TRINDADE	21/12/2019 15:10	21/12/2019 18:55	21/12/2019 15:10	21/12/2019 16:39	1,48	3	4,45	CHI
201912156676	AVELINOPOLIS	TR10401465	TRINDADE	21/12/2019 15:10	21/12/2019 18:55	21/12/2019 15:10	21/12/2019 18:55	3,75	10	37,51	CHI
201912156676	NAZARIO	TR10401465	TRINDADE	21/12/2019 15:10	21/12/2019 18:55	21/12/2019 15:10	21/12/2019 18:55	3,75	11	41,26	CHI
201912156676	SANTA BARBARA DE GOIAS	TR10401465	TRINDADE	21/12/2019 15:10	21/12/2019 18:55	21/12/2019 15:10	21/12/2019 18:55	3,75	1143	4287,20	CHI
201912156676	SANTA BARBARA DE GOIAS	TR10401465	TRINDADE	21/12/2019 15:10	21/12/2019 18:55	21/12/2019 15:10	21/12/2019 18:55	3,75	1347	5052,37	CHI
201912156676	SANTA BARBARA DE GOIAS	TR10401465	TRINDADE	21/12/2019 15:10	21/12/2019 18:55	21/12/2019 15:10	21/12/2019 18:55	3,75	13	48,76	CHI
201912156676	TRINDADE	TR10401465	TRINDADE	21/12/2019 15:10	21/12/2019 18:55	21/12/2019 15:10	21/12/2019 18:55	3,75	3	11,25	CHI
201912156599	SAO LUIZ DO NORTE	SZ21315258	ITAPACI	21/12/2019 15:11	21/12/2019 18:39	21/12/2019 15:11	21/12/2019 18:39	3,47	1	3,47	CHI
201912156603	APARECIDA DE GOIANIA	14859610	INDEPENDENCIA S1	21/12/2019 15:11	22/12/2019 09:26	21/12/2019 15:11	22/12/2019 09:26	18,24	1	18,24	CHI
201912156729	APARECIDA DE GOIANIA	AP11000051	INDEPENDENCIA S2	21/12/2019 15:11	22/12/2019 00:46	21/12/2019 15:11	22/12/2019 00:46	9,58	65	622,92	CHI
201912156781	GUARAITA	GK12274378	ITAPURANGA	21/12/2019 15:11	23/12/2019 11:06	21/12/2019 15:11	23/12/2019 11:06	43,90	13	570,73	CHI
201912157000	ANICUNS	NZ12147519	ANICUNS	21/12/2019 15:11	21/12/2019 18:10	21/12/2019 15:11	21/12/2019 18:10	2,98	51	151,75	CHI
201912157000	NAZARIO	NZ12147519	ANICUNS	21/12/2019 15:11	21/12/2019 18:10	21/12/2019 15:11	21/12/2019 18:10	2,98	13	38,68	CHI
201912157000	TURVANIA	NZ12147519	ANICUNS	21/12/2019 15:11	21/12/2019 18:10	21/12/2019 15:11	21/12/2019 18:10	2,98	25	74,39	CHI
201912156761	APARECIDA DE GOIANIA	AP12000026	INDEPENDENCIA S1	21/12/2019 15:12	21/12/2019 16:36	21/12/2019 15:12	21/12/2019 16:36	1,40	500	698,75	CHI
201912156628	SANTO ANTONIO DE GOIAS	BW12133949	NEROPOLIS S1	21/12/2019 15:14	22/12/2019 08:53	21/12/2019 15:14	22/12/2019 08:53	17,64	4	70,58	CHI
201912156629	MARA ROSA	MQ21187852	MARA ROSA	21/12/2019 15:14	22/12/2019 01:30	21/12/2019 15:14	22/12/2019 01:30	10,26	1	10,26	CHI
201912156630	CATALAO	3580002294	CATALAO S1	21/12/2019 15:14	22/12/2019 09:53	21/12/2019 15:14	22/12/2019 09:53	18,64	1	18,64	CHI
201912157483	CORUMBAIBA	CI12140329	CATALAO S1	21/12/2019 15:14	22/12/2019 16:24	21/12/2019 15:14	22/12/2019 16:24	25,16	8	201,26	CHI
201912157488	JARAGUA	JA12000204	JARAGUA	21/12/2019 15:14	21/12/2019 21:40	21/12/2019 15:14	21/12/2019 21:40	6,43	366	2353,48	CHI
201912156641	GUAPO	GA21264785	GUAPO S1	21/12/2019 15:15	21/12/2019 17:45	21/12/2019 15:15	21/12/2019 17:45	2,51	1	2,51	CHI
201912156840	APARECIDA DE GOIANIA	AP11167942	INDEPENDENCIA S1	21/12/2019 15:15	21/12/2019 17:49	21/12/2019 15:15	21/12/2019 17:49	2,56	95	243,33	CHI
201912157103	TAQUARAL DE GOIAS	TQ12019064	INHUMAS S1	21/12/2019 15:15	22/12/2019 09:00	21/12/2019 15:15	22/12/2019 09:00	17,74	11	195,10	CHI
201912156648	INHUMAS	30013460	INHUMAS S2	21/12/2019 15:16	21/12/2019 18:08	21/12/2019 15:16	21/12/2019 18:08	2,86	1	2,86	CHI
201912156653	CRIXAS	CX12201679	SERRA DO OURO	21/12/2019 15:16	22/12/2019 01:31	21/12/2019 15:16	22/12/2019 01:31	10,24	4	40,96	CHI
201912156737	TRINDADE	TR11129066	TRINDADE	21/12/2019 15:16	21/12/2019 16:50	21/12/2019 15:16	21/12/2019 16:50	1,56	177	275,92	CHI
201912156667	ITAPACI	IW21379429	ITAPACI	21/12/2019 15:18	22/12/2019 02:54	21/12/2019 15:18	22/12/2019 02:24	11,10	1	11,10	CHI
201912156667	ITAPACI	IW12379430	ITAPACI	21/12/2019 15:18	22/12/2019 02:54	21/12/2019 15:18	22/12/2019 02:54	11,61	1	11,61	CHI
201912156681	GOIAS	MD12062634	ITABERAI S1	21/12/2019 15:20	22/12/2019 16:37	21/12/2019 15:20	22/12/2019 16:37	25,28	7	176,97	CHI

201912156681	ITABERAÍ	MD12062634	ITABERAÍ S1	21/12/2019 15:20	22/12/2019 16:37	21/12/2019 15:20	22/12/2019 16:37	25,28	4	101,13	CHI
201912156681	MOSSAMEDES	MD12062634	ITABERAÍ S1	21/12/2019 15:20	22/12/2019 16:37	21/12/2019 15:20	22/12/2019 16:37	25,28	197	4980,54	CHI
201912156683	SAO MIGUEL DO ARAGUAIA	SM11073065	SAO MIGUEL DO ARAGUAIA	21/12/2019 15:20	21/12/2019 17:30	21/12/2019 15:20	21/12/2019 17:30	2,16	2	4,33	CHI
201912156686	GOIANIA	10017170107	GOYA S1	21/12/2019 15:20	21/12/2019 21:01	21/12/2019 15:20	21/12/2019 21:01	5,67	1	5,67	CHI
201912156690	ANAPOLIS	AN11163699	JUNDIAI S1	21/12/2019 15:20	21/12/2019 16:20	21/12/2019 15:20	21/12/2019 16:20	0,99	160	157,64	CHI
201912157454	GOIANIA	GN11193241	ATLANTICO S1	21/12/2019 15:20	21/12/2019 19:19	21/12/2019 15:20	21/12/2019 19:19	3,98	100	397,83	CHI
201912156898	LEOPOLDO DE BULHOES	BO12403039	CEPAIGO S2	21/12/2019 15:21	22/12/2019 10:33	21/12/2019 15:21	22/12/2019 10:33	19,20	18	345,60	CHI
201912156717	GOIANDIRA	GD12237091	CATALAO S1	21/12/2019 15:22	22/12/2019 12:16	21/12/2019 15:22	22/12/2019 12:16	20,89	2	41,78	CHI
201912156724	CATALAO	CT21152924	CATALAO S1	21/12/2019 15:22	21/12/2019 20:13	21/12/2019 15:22	21/12/2019 20:13	4,84	1	4,84	CHI
201912156726	PALMEIRAS DE GOIAS	PL13006138	PALMEIRAS	21/12/2019 15:23	24/12/2019 23:39	22/12/2019 03:48	22/12/2019 05:09	1,34	117	157,04	CHI
201912156726	PALMEIRAS DE GOIAS	PL13000016	PALMEIRAS	21/12/2019 15:23	24/12/2019 23:39	22/12/2019 03:48	22/12/2019 15:41	11,87	4	47,48	CHI
201912156726	PALMEIRAS DE GOIAS	PL12000270	PALMEIRAS	21/12/2019 15:23	24/12/2019 23:39	21/12/2019 15:23	23/12/2019 09:26	42,05	5	210,25	CHI
201912156726	PALMEIRAS DE GOIAS	01382104	PALMEIRAS	21/12/2019 15:23	24/12/2019 23:39	22/12/2019 03:48	24/12/2019 11:48	56,00	336	18815,72	CHI
201912156726	PALMEIRAS DE GOIAS	01382104	PALMEIRAS	21/12/2019 15:23	24/12/2019 23:39	24/12/2019 08:44	24/12/2019 11:48	3,07	61	187,02	CHI
201912156726	PALMEIRAS DE GOIAS	PL12000270	PALMEIRAS	21/12/2019 15:23	24/12/2019 23:39	21/12/2019 15:23	24/12/2019 15:52	72,49	44	3189,56	CHI
201912156726	PALMEIRAS DE GOIAS	PL12000270	PALMEIRAS	21/12/2019 15:23	24/12/2019 23:39	23/12/2019 09:32	24/12/2019 15:52	30,32	5	151,62	CHI
201912156726	PALMEIRAS DE GOIAS	PL12194014	PALMEIRAS	21/12/2019 15:23	24/12/2019 23:39	24/12/2019 08:44	24/12/2019 23:39	14,91	42	626,02	CHI
201912156726	PALMEIRAS DE GOIAS	PL12194014	PALMEIRAS	21/12/2019 15:23	24/12/2019 23:39	24/12/2019 11:46	24/12/2019 23:39	11,88	16	190,05	CHI
201912161995	FAINA	FC12199793	GOIAS	21/12/2019 15:23	22/12/2019 17:21	21/12/2019 15:23	22/12/2019 17:21	25,96	17	441,25	CHI
201912156914	APARECIDA DE GOIANIA	AP11095598	INDEPENDENCIA S1	21/12/2019 15:24	22/12/2019 00:43	21/12/2019 15:24	22/12/2019 00:43	9,30	108	1004,85	CHI
201912156828	ADELANDIA	SC12003889	FIRMINOPOLIS S2	21/12/2019 15:25	21/12/2019 17:28	21/12/2019 15:25	21/12/2019 17:28	2,05	23	47,15	CHI
201912156828	MOSSAMEDES	SC12003889	FIRMINOPOLIS S2	21/12/2019 15:25	21/12/2019 17:28	21/12/2019 15:25	21/12/2019 17:28	2,05	5	10,25	CHI
201912156828	SANCLERLANDIA	SC12003889	FIRMINOPOLIS S2	21/12/2019 15:25	21/12/2019 17:28	21/12/2019 15:25	21/12/2019 17:28	2,05	17	34,85	CHI
201912157913	APARECIDA DE GOIANIA	AP11079717	INDEPENDENCIA S2	21/12/2019 15:25	21/12/2019 19:58	21/12/2019 15:25	21/12/2019 19:58	4,55	317	1442,35	CHI
201912156759	JATAI	JT12234313	JATAI S1	21/12/2019 15:26	22/12/2019 02:54	21/12/2019 15:26	22/12/2019 02:54	11,46	9	103,10	CHI
201912156926	SAO LUIS DE MONTES BELOS	SL11000044	SAO LUIZ DOS MONTES BELOS	21/12/2019 15:26	21/12/2019 18:04	21/12/2019 15:26	21/12/2019 18:04	2,63	103	270,75	CHI
201912157315	JARAGUA	JA11244742	JARAGUA	21/12/2019 15:26	22/12/2019 02:40	21/12/2019 15:26	22/12/2019 02:40	11,22	87	976,21	CHI
201912157306	JARAGUA	JA12140588	JARAGUA	21/12/2019 15:27	21/12/2019 19:58	21/12/2019 15:27	21/12/2019 19:58	4,51	371	1674,14	CHI
201912157450	APARECIDA DE GOIANIA	AP11140134	INDEPENDENCIA S2	21/12/2019 15:28	21/12/2019 21:30	21/12/2019 15:28	21/12/2019 21:30	6,02	135	813,19	CHI
201912157071	JARAGUA	JA11266569	JARAGUA	21/12/2019 15:30	22/12/2019 01:00	21/12/2019 15:30	22/12/2019 01:00	9,49	78	740,41	CHI
201912157530	MOSSAMEDES	MD12089231	ITABERAÍ S2	21/12/2019 15:30	22/12/2019 23:26	21/12/2019 15:30	22/12/2019 23:26	31,93	10	319,31	CHI
201912156259	ITAPURANGA	MS10400600	ITAPURANGA	21/12/2019 15:31	21/12/2019 19:42	21/12/2019 15:31	21/12/2019 19:42	4,20	38	159,51	CHI
201912156259	MORRO AGUDO DE GOIAS	MS10400600	ITAPURANGA	21/12/2019 15:31	21/12/2019 19:42	21/12/2019 15:31	21/12/2019 19:42	4,20	61	256,05	CHI

201912156789	JARAGUA	JA12346857	JARAGUA	21/12/2019 15:31	21/12/2019 16:20	21/12/2019 15:31	21/12/2019 16:20	0,81	202	163,79	CHI
201912156790	CALDAS NOVAS	10010779327	CALDAS NOVAS S1	21/12/2019 15:32	21/12/2019 16:43	21/12/2019 15:32	21/12/2019 16:43	1,18	1	1,18	CHI
201912157053	JARAGUA	JA11144544	JARAGUA	21/12/2019 15:32	22/12/2019 00:40	21/12/2019 15:32	22/12/2019 00:40	9,14	148	1352,23	CHI
201912157545	APARECIDA DE GOIANIA	AP11137917	INDEPENDENCIA S1	21/12/2019 15:32	21/12/2019 19:25	21/12/2019 15:32	21/12/2019 19:25	3,87	116	448,89	CHI
201912156799	FIRMINOPOLIS	FR12096839	FIRMINOPOLIS S1	21/12/2019 15:33	21/12/2019 17:18	21/12/2019 15:33	21/12/2019 17:18	1,74	60	104,63	CHI
201912156805	JARAGUA	10009865304	JARAGUA	21/12/2019 15:33	22/12/2019 11:58	21/12/2019 15:33	22/12/2019 11:58	20,40	1	20,40	CHI
201912157200	ARAGUAPAZ	AZ12188220	MOZARLANDIA	21/12/2019 15:33	21/12/2019 22:35	21/12/2019 15:33	21/12/2019 22:35	7,02	35	245,73	CHI
201912157200	MOZARLANDIA	AZ12188220	MOZARLANDIA	21/12/2019 15:33	21/12/2019 22:35	21/12/2019 15:33	21/12/2019 22:35	7,02	7	49,15	CHI
201912156262	EDEALINA	01510444	PONTALINA	21/12/2019 15:34	21/12/2019 17:32	21/12/2019 15:34	21/12/2019 17:22	1,80	14	25,15	CHI
201912156262	PONTALINA	01510444	PONTALINA	21/12/2019 15:34	21/12/2019 17:32	21/12/2019 15:34	21/12/2019 17:22	1,80	249	447,23	CHI
201912156262	EDEALINA	01510444	PONTALINA	21/12/2019 15:34	21/12/2019 17:32	21/12/2019 17:28	21/12/2019 17:32	0,06	14	0,84	CHI
201912156262	PONTALINA	01510444	PONTALINA	21/12/2019 15:34	21/12/2019 17:32	21/12/2019 17:28	21/12/2019 17:32	0,06	263	15,71	CHI
201912156808	GOIANIA	14190606	CARAJAS S2	21/12/2019 15:34	21/12/2019 18:57	21/12/2019 15:34	21/12/2019 18:57	3,38	1	3,38	CHI
201912156830	ITUMBIARA	IT12047782	CACHOEIRA DOURADA	21/12/2019 15:35	23/12/2019 07:58	21/12/2019 15:35	23/12/2019 07:58	40,37	5	201,85	CHI
201912157045	APARECIDA DE GOIANIA	AP11160153	INDEPENDENCIA S2	21/12/2019 15:35	21/12/2019 22:46	21/12/2019 15:35	21/12/2019 22:46	7,18	102	732,30	CHI
201912158250	ANICUNS	AC11000016	ANICUNS	21/12/2019 15:35	22/12/2019 08:54	21/12/2019 15:35	22/12/2019 08:54	17,30	182	3149,16	CHI
201912156835	APORE	AE12205143	ITAJA S2	21/12/2019 15:36	22/12/2019 08:53	21/12/2019 15:36	22/12/2019 08:53	17,28	1	17,28	CHI
201912156845	EDEIA	EA12329066	VICENTINOPOLIS	21/12/2019 15:37	23/12/2019 12:29	21/12/2019 15:37	23/12/2019 12:29	44,87	1	44,87	CHI
201912156847	ANAPOLIS	AN11196893	ANAPOLIS UNIVERSITARIO S2	21/12/2019 15:37	21/12/2019 16:27	21/12/2019 15:37	21/12/2019 16:27	0,83	153	126,57	CHI
201912156849	RIO VERDE	RV12027702	RIO VERDE S1	21/12/2019 15:37	22/12/2019 08:45	21/12/2019 15:37	22/12/2019 08:45	17,13	2	34,25	CHI
201912157042	MORRO AGUDO DE GOIAS	RB12156050	RUBIATABA	21/12/2019 15:37	22/12/2019 10:45	21/12/2019 15:37	22/12/2019 10:45	19,13	10	191,27	CHI
201912157042	RUBIATABA	RB12156050	RUBIATABA	21/12/2019 15:37	22/12/2019 10:45	21/12/2019 15:37	22/12/2019 10:45	19,13	20	382,54	CHI
201912158050	CEZARINA	CZ12314845	CEZARINA	21/12/2019 15:37	22/12/2019 00:50	21/12/2019 15:37	21/12/2019 20:00	4,38	8	35,03	CHI
201912158050	CEZARINA	CZ12314845	CEZARINA	21/12/2019 15:37	22/12/2019 00:50	21/12/2019 20:01	22/12/2019 00:50	4,83	8	38,66	CHI
201912157150	APARECIDA DE GOIANIA	AP11391746	INDEPENDENCIA S1	21/12/2019 15:38	21/12/2019 19:37	21/12/2019 15:38	21/12/2019 19:37	3,98	80	318,67	CHI
201912157398	PALMEIRAS DE GOIAS	PL12289855	ANICUNS	21/12/2019 15:39	21/12/2019 19:00	21/12/2019 15:39	21/12/2019 19:00	3,34	21	70,17	CHI
201912156911	ITAPACI	IW12287954	ITAPACI	21/12/2019 15:40	21/12/2019 19:35	21/12/2019 15:40	21/12/2019 19:35	3,91	9	35,23	CHI
201912157311	GOIANIA	GN11000018	FERROVIARIO S3	21/12/2019 15:40	21/12/2019 17:45	21/12/2019 15:40	21/12/2019 17:45	2,09	43	90,04	CHI
201912157889	APARECIDA DE GOIANIA	AP11030531	INDEPENDENCIA S2	21/12/2019 15:40	22/12/2019 04:12	21/12/2019 15:40	22/12/2019 04:12	12,53	90	1127,25	CHI
201912157401	ITAPURANGA	IK12157850	ITAPURANGA	21/12/2019 15:41	22/12/2019 15:20	21/12/2019 15:41	22/12/2019 15:20	23,66	7	165,63	CHI
201912156884	JARAGUA	JA11203640	JARAGUA	21/12/2019 15:42	21/12/2019 18:10	21/12/2019 15:42	21/12/2019 18:10	2,47	82	202,22	CHI
201912156895	PIRANHAS	1930021577	PIRANHAS	21/12/2019 15:42	22/12/2019 23:18	21/12/2019 15:42	22/12/2019 23:18	31,60	1	31,60	CHI
201912156899	ACREUNA	JD12323641	ACREUNA	21/12/2019 15:42	22/12/2019 00:00	21/12/2019 15:42	22/12/2019 00:00	8,30	7	58,09	CHI

201912156899	INDIARA	JD12323641	ACREUNA	21/12/2019 15:42	22/12/2019 00:00	21/12/2019 15:42	22/12/2019 00:00	8,30	21	174,26	CHI
201912156904	MAURILANDIA	ML11000001	RIO DOS BOIS	21/12/2019 15:42	22/12/2019 16:35	21/12/2019 15:42	22/12/2019 16:35	24,87	71	1765,77	CHI
201912156920	GOIANIA	GN12000805	XAVANTES	21/12/2019 15:43	22/12/2019 04:41	21/12/2019 15:43	22/12/2019 04:41	12,95	15	194,29	CHI
201912157105	FAINA	IK12186817	ITAPURANGA	21/12/2019 15:43	23/12/2019 09:50	21/12/2019 15:43	23/12/2019 09:50	42,11	14	589,48	CHI
201912157533	JARAGUA	JA11344566	JARAGUA	21/12/2019 15:44	21/12/2019 18:22	21/12/2019 15:44	21/12/2019 18:22	2,62	70	183,52	CHI
201912158270	MUTUNOPOLIS	MU12391658	MARA ROSA	21/12/2019 15:44	21/12/2019 21:33	21/12/2019 15:44	21/12/2019 21:33	5,81	34	197,63	CHI
201912156932	ABADIANIA	AA11392232	DAIA S2	21/12/2019 15:45	22/12/2019 09:46	21/12/2019 15:45	22/12/2019 09:46	18,02	11	198,17	CHI
201912156936	CACU	CC21017493	CACHOEIRA ALTA	21/12/2019 15:45	21/12/2019 20:12	21/12/2019 15:45	21/12/2019 20:12	4,44	1	4,44	CHI
201912156938	NIQUELANDIA	NQ21317647	BARRO ALTO	21/12/2019 15:45	22/12/2019 01:51	21/12/2019 15:45	22/12/2019 00:09	8,40	1	8,40	CHI
201912156938	NIQUELANDIA	NQ12264564	BARRO ALTO	21/12/2019 15:45	22/12/2019 01:51	21/12/2019 15:45	22/12/2019 01:51	10,09	11	111,01	CHI
201912156939	JESUPOLIS	JE11026781	SAO FRANCISCO DE GOIAS	21/12/2019 15:45	21/12/2019 20:15	21/12/2019 15:45	21/12/2019 20:15	4,50	67	301,46	CHI
201912157120	PARAUNA	PU12079039	PARAUNA	21/12/2019 15:45	21/12/2019 22:56	21/12/2019 15:45	21/12/2019 22:56	7,17	37	265,35	CHI
201912157152	BELA VISTA DE GOIAS	BV12402719	BELA VISTA S1	21/12/2019 15:45	21/12/2019 19:59	21/12/2019 15:45	21/12/2019 19:59	4,23	164	694,27	CHI
201912156946	URUACU	10005751711	URUACU	21/12/2019 15:46	21/12/2019 17:16	21/12/2019 15:46	21/12/2019 17:16	1,52	1	1,52	CHI
201912156955	RIO VERDE	RV12303875	ACREUNA	21/12/2019 15:47	22/12/2019 10:10	21/12/2019 15:47	22/12/2019 10:10	18,38	29	532,98	CHI
201912156964	PETROLINA DE GOIAS	PG12015781	PETROLINA	21/12/2019 15:48	21/12/2019 20:37	21/12/2019 15:48	21/12/2019 20:37	4,81	24	115,45	CHI
201912156965	ARAGOIANIA	AO32000287	GUAPO S2	21/12/2019 15:48	22/12/2019 01:45	21/12/2019 15:48	22/12/2019 01:45	9,94	18	178,98	CHI
201912157038	ANAPOLIS	AN12026162	ANAPOLIS UNIVERSITARIO S2	21/12/2019 15:48	21/12/2019 21:28	21/12/2019 15:48	21/12/2019 21:28	5,65	6	33,92	CHI
201912157484	JARAGUA	JA12140589	JARAGUA	21/12/2019 15:49	21/12/2019 19:22	21/12/2019 15:49	21/12/2019 19:22	3,55	594	2107,54	CHI
201912157486	JARAGUA	JA11140590	JARAGUA	21/12/2019 15:49	22/12/2019 07:58	21/12/2019 15:49	22/12/2019 07:58	16,15	68	1098,05	CHI
201912157879	ACREUNA	JD12255748	ACREUNA	21/12/2019 15:49	22/12/2019 08:20	21/12/2019 15:49	22/12/2019 08:20	16,51	5	82,53	CHI
201912157879	JANDAIA	JD12255748	ACREUNA	21/12/2019 15:49	22/12/2019 08:20	21/12/2019 15:49	22/12/2019 08:20	16,51	1	16,51	CHI
201912158073	JARAGUA	JA12278918	JARAGUA	21/12/2019 15:49	22/12/2019 00:00	21/12/2019 15:49	22/12/2019 00:00	8,17	3	24,52	CHI
201912157050	INDIARA	IY12312488	CEZARINA	21/12/2019 15:51	22/12/2019 08:49	21/12/2019 15:51	22/12/2019 08:49	16,97	6	101,83	CHI
201912157775	GOIAS	GK12220543	ITAPURANGA	21/12/2019 15:51	21/12/2019 21:54	21/12/2019 15:51	21/12/2019 21:54	6,05	11	66,52	CHI
201912157775	GUARAITA	GK12220543	ITAPURANGA	21/12/2019 15:51	21/12/2019 21:54	21/12/2019 15:51	21/12/2019 21:54	6,05	22	133,03	CHI
201912156987	ANICUNS	AC11000009	ANICUNS	21/12/2019 15:52	22/12/2019 08:25	21/12/2019 15:52	22/12/2019 08:25	16,55	82	1357,03	CHI
201912157183	BRITANIA	BT11165322	BRITANIA	21/12/2019 15:52	21/12/2019 17:58	21/12/2019 15:52	21/12/2019 17:58	2,10	126	264,29	CHI
201912157002	APARECIDA DE GOIANIA	200013440	ANHANGUERA	21/12/2019 15:53	21/12/2019 18:16	21/12/2019 15:53	21/12/2019 18:16	2,38	1	2,38	CHI
201912157007	CALDAZINHA	SV12202383	CEPAIGO S2	21/12/2019 15:54	22/12/2019 00:48	21/12/2019 15:54	22/12/2019 00:48	8,90	12	106,76	CHI
201912157008	GOIANIA	14600663	GOYA S2	21/12/2019 15:54	21/12/2019 18:53	21/12/2019 15:54	21/12/2019 18:53	2,98	1	2,98	CHI
201912157364	JARAGUA	JA11348280	JARAGUA	21/12/2019 15:54	21/12/2019 22:17	21/12/2019 15:54	21/12/2019 22:17	6,38	31	197,63	CHI
201912158261	INDIARA	JD12301620	ACREUNA	21/12/2019 15:54	22/12/2019 14:04	21/12/2019 15:54	22/12/2019 14:04	22,16	3	66,47	CHI

201912158261	JANDAIA	JD12301620	ACREUNA	21/12/2019 15:54	22/12/2019 14:04	21/12/2019 15:54	22/12/2019 14:04	22,16	13	288,04	CHI
201912157015	QUIRINOPOLIS	QI12013481	QUIRINOPOLIS	21/12/2019 15:55	21/12/2019 19:44	21/12/2019 15:55	21/12/2019 19:44	3,81	5	19,07	CHI
201912157021	ITAPACI	IW12123111	ITAPACI	21/12/2019 15:56	22/12/2019 11:39	21/12/2019 15:56	22/12/2019 11:39	19,71	2	39,41	CHI
201912157034	CACHOEIRA DOURADA	CD12296855	CACHOEIRA DOURADA	21/12/2019 15:57	23/12/2019 18:11	21/12/2019 15:57	23/12/2019 18:11	50,22	1	50,22	CHI
201912157073	GOIANIA	GN10396872	CAMPINAS S2	21/12/2019 15:57	21/12/2019 17:23	21/12/2019 15:57	21/12/2019 17:23	1,44	185	265,58	CHI
201912157147	ITAPURANGA	IK12274273	ITAPURANGA	21/12/2019 15:57	22/12/2019 22:02	21/12/2019 15:57	22/12/2019 22:02	30,07	33	992,24	CHI
201912158476	ITAPURANGA	IK12299462	ITAPURANGA	21/12/2019 15:57	23/12/2019 17:03	21/12/2019 15:57	23/12/2019 17:03	49,09	16	785,41	CHI
201912157789	GOIAS	GS12000010	GOIAS	21/12/2019 15:58	21/12/2019 19:35	21/12/2019 15:58	21/12/2019 19:35	3,61	618	2229,95	CHI
201912157043	TURVANIA	TV21379285	FIRMINOPOLIS S2	21/12/2019 15:59	22/12/2019 18:27	21/12/2019 15:59	22/12/2019 18:27	26,48	1	26,48	CHI
201912157067	LAGOA SANTA	LS11393980	CACHOEIRA ALTA	21/12/2019 16:01	22/12/2019 02:51	21/12/2019 16:01	22/12/2019 02:51	10,82	2	21,65	CHI
201912157068	GOIATUBA	140069940	GOIATUBA S2	21/12/2019 16:01	23/12/2019 06:40	21/12/2019 16:01	23/12/2019 06:40	38,64	1	38,64	CHI
201912158248	ACREUNA	EU12085148	ACREUNA	21/12/2019 16:01	22/12/2019 07:20	21/12/2019 16:01	22/12/2019 07:20	15,32	6	91,89	CHI
201912157464	SAO MIGUEL DO ARAGUAIA	SM12113573	SAO MIGUEL DO ARAGUAIA	21/12/2019 16:02	21/12/2019 18:34	21/12/2019 16:02	21/12/2019 18:34	2,52	8	20,19	CHI
201912157086	BELA VISTA DE GOIAS	BV21038086	BELA VISTA S1	21/12/2019 16:04	22/12/2019 10:19	21/12/2019 16:04	22/12/2019 10:19	18,24	3	54,73	CHI
201912157842	GOIANIA	GN11210431	GOIANIA LESTE S3	21/12/2019 16:04	21/12/2019 20:36	21/12/2019 16:04	21/12/2019 20:36	4,52	61	275,72	CHI
201912157774	MOSSAMEDES	MD11035554	FIRMINOPOLIS S2	21/12/2019 16:05	21/12/2019 22:50	21/12/2019 16:05	21/12/2019 22:50	6,74	185	1246,23	CHI
201912158873	ARUANA	AK12307445	MOZARLANDIA	21/12/2019 16:05	22/12/2019 09:37	21/12/2019 16:05	22/12/2019 09:37	17,52	12	210,25	CHI
201912159124	ITABERAI	IB12300069	ITABERAI S2	21/12/2019 16:05	23/12/2019 08:22	21/12/2019 16:05	23/12/2019 08:22	40,27	8	322,18	CHI
201912157107	TRINDADE	40195132	GOYA S1	21/12/2019 16:07	22/12/2019 00:14	21/12/2019 16:07	22/12/2019 00:14	8,11	1	8,11	CHI
201912157109	RIO VERDE	RV21271400	CABRIUVA S2	21/12/2019 16:07	21/12/2019 23:48	21/12/2019 16:07	21/12/2019 23:48	7,67	1	7,67	CHI
201912157114	BELA VISTA DE GOIAS	BV12000046	CEPAIGO S2	21/12/2019 16:09	21/12/2019 18:45	21/12/2019 16:09	21/12/2019 18:45	2,60	30	77,99	CHI
201912157115	PARAUNA	PU12304549	PARAUNA	21/12/2019 16:09	24/12/2019 00:47	22/12/2019 18:27	23/12/2019 00:27	6,02	12	72,19	CHI
201912157115	PARAUNA	PU12233300	PARAUNA	21/12/2019 16:09	24/12/2019 00:47	21/12/2019 16:09	23/12/2019 22:16	54,12	2	108,24	CHI
201912157115	PARAUNA	PU12304549	PARAUNA	21/12/2019 16:09	24/12/2019 00:47	23/12/2019 14:22	24/12/2019 00:47	10,41	14	145,73	CHI
201912157116	ARAGARCAS	1820004251	ARAGARCAS	21/12/2019 16:09	21/12/2019 18:14	21/12/2019 16:09	21/12/2019 18:14	2,07	1	2,07	CHI
201912157355	JESUPOLIS	SF12021521	SAO FRANCISCO DE GOIAS	21/12/2019 16:09	21/12/2019 21:59	21/12/2019 16:09	21/12/2019 21:59	5,82	4	23,27	CHI
201912157355	SAO FRANCISCO DE GOIAS	SF12021521	SAO FRANCISCO DE GOIAS	21/12/2019 16:09	21/12/2019 21:59	21/12/2019 16:09	21/12/2019 21:59	5,82	2	11,63	CHI
201912157124	RIO VERDE	10004440585	RIO VERDE S1	21/12/2019 16:10	21/12/2019 18:18	21/12/2019 16:10	21/12/2019 18:18	2,12	1	2,12	CHI
201912157127	GUAPO	GA11000009	GUAPO S1	21/12/2019 16:10	21/12/2019 20:10	21/12/2019 16:10	21/12/2019 20:10	3,99	125	498,16	CHI
201912157904	GOIAS	GS11220168	GOIAS	21/12/2019 16:10	21/12/2019 21:31	21/12/2019 16:10	21/12/2019 21:31	5,34	139	742,53	CHI
201912157372	PETROLINA DE GOIAS	PG12048641	PETROLINA	21/12/2019 16:11	21/12/2019 21:17	21/12/2019 16:11	21/12/2019 21:17	5,10	19	96,89	CHI
201912157143	PETROLINA DE GOIAS	PG21017517	PETROLINA	21/12/2019 16:12	22/12/2019 00:37	21/12/2019 16:12	22/12/2019 00:37	8,40	1	8,40	CHI
201912157180	ITAPURANGA	IK12300342	ITAPURANGA	21/12/2019 16:12	23/12/2019 20:31	21/12/2019 16:12	23/12/2019 20:31	52,30	38	1987,59	CHI

201912157715	JARAGUA	JA13297889	JARAGUA	21/12/2019 16:12	22/12/2019 08:02	21/12/2019 20:57	22/12/2019 08:01	11,07	396	4382,40	CHI
201912157715	JARAGUA	JA12392515	JARAGUA	21/12/2019 16:12	22/12/2019 08:02	21/12/2019 16:12	22/12/2019 08:02	15,83	79	1250,31	CHI
201912157962	CROMINIA	CQ11000026	PONTALINA	21/12/2019 16:12	23/12/2019 11:22	21/12/2019 16:12	23/12/2019 11:22	43,17	100	4316,58	CHI
201912157534	HIDROLANDIA	HD12043710	CEPAIGO S2	21/12/2019 16:13	22/12/2019 07:39	21/12/2019 16:13	22/12/2019 07:39	15,43	7	108,02	CHI
201912157625	TRINDADE	TR11005125	TRINDADE	21/12/2019 16:13	21/12/2019 18:06	21/12/2019 16:13	21/12/2019 18:06	1,88	188	353,13	CHI
201912157154	BOM JARDIM DE GOIAS	BM21208999	BOM JARDIM	21/12/2019 16:14	22/12/2019 02:30	21/12/2019 16:14	22/12/2019 02:30	10,25	1	10,25	CHI
201912157172	TRINDADE	40156424	TRINDADE	21/12/2019 16:16	22/12/2019 10:29	21/12/2019 16:16	22/12/2019 10:29	18,20	1	18,20	CHI
201912157184	JESUPOLIS	SF12319865	SAO FRANCISCO DE GOIAS	21/12/2019 16:16	21/12/2019 20:12	21/12/2019 16:16	21/12/2019 20:12	3,93	10	39,33	CHI
201912157176	TRINDADE	TR31045879	TRINDADE	21/12/2019 16:17	22/12/2019 12:14	21/12/2019 16:17	22/12/2019 12:14	19,94	1	19,94	CHI
201912157182	BOM JESUS DE GOIAS	1250023133	BOM JESUS DE GOIAS	21/12/2019 16:18	21/12/2019 23:44	21/12/2019 16:18	21/12/2019 23:44	7,42	1	7,42	CHI
201912157305	ACREUNA	00080244	ACREUNA	21/12/2019 16:18	22/12/2019 22:20	21/12/2019 16:18	21/12/2019 17:46	1,47	38	55,69	CHI
201912157305	ACREUNA	EU13000008	ACREUNA	21/12/2019 16:18	22/12/2019 22:20	21/12/2019 16:18	21/12/2019 18:42	2,39	44	105,37	CHI
201912157305	ACREUNA	EU13088659	ACREUNA	21/12/2019 16:18	22/12/2019 22:20	21/12/2019 16:18	22/12/2019 19:55	27,62	498	13753,38	CHI
201912157305	TURVELANDIA	EU13088659	ACREUNA	21/12/2019 16:18	22/12/2019 22:20	21/12/2019 16:18	22/12/2019 19:55	27,62	5	138,09	CHI
201912157305	ACREUNA	EU13088659	ACREUNA	21/12/2019 16:18	22/12/2019 22:20	21/12/2019 17:30	22/12/2019 19:55	26,42	2	52,84	CHI
201912157305	ACREUNA	EU12045047LD	ACREUNA	21/12/2019 16:18	22/12/2019 22:20	22/12/2019 21:34	22/12/2019 22:20	0,77	26	19,95	CHI
201912157305	EDEIA	EU12045047LD	ACREUNA	21/12/2019 16:18	22/12/2019 22:20	22/12/2019 21:34	22/12/2019 22:20	0,77	8	6,14	CHI
201912157305	TURVANIA	EU12045047LD	ACREUNA	21/12/2019 16:18	22/12/2019 22:20	22/12/2019 21:34	22/12/2019 22:20	0,77	1	0,77	CHI
201912157305	TURVELANDIA	EU12045047LD	ACREUNA	21/12/2019 16:18	22/12/2019 22:20	22/12/2019 21:34	22/12/2019 22:20	0,77	30	23,02	CHI
201912157191	EDEIA	10000924995	EDEIA	21/12/2019 16:19	21/12/2019 19:13	21/12/2019 16:19	21/12/2019 19:13	2,89	1	2,89	CHI
201912158087	PALMEIRAS DE GOIAS	PL12276819	PALMEIRAS	21/12/2019 16:19	22/12/2019 01:24	21/12/2019 16:19	22/12/2019 01:24	9,07	12	108,89	CHI
201912157194	RIO QUENTE	2530010645	RIO QUENTE	21/12/2019 16:20	22/12/2019 15:12	21/12/2019 16:20	22/12/2019 15:12	22,86	1	22,86	CHI
201912157196	MONTES CLAROS DE GOIAS	ME12184487	IPORA	21/12/2019 16:20	21/12/2019 23:32	21/12/2019 16:20	21/12/2019 23:32	7,19	1	7,19	CHI
201912157932	GOIAS	GS12075645	GOIAS	21/12/2019 16:21	21/12/2019 23:46	21/12/2019 16:21	21/12/2019 23:46	7,41	120	889,67	CHI
201912157304	SAO LUIS DE MONTES BELOS	SL12019284	SAO LUIZ DOS MONTES BELOS	21/12/2019 16:22	22/12/2019 12:42	21/12/2019 16:22	22/12/2019 12:42	20,35	1	20,35	CHI
201912157308	CRIXAS	20010112	SERRA DO OURO	21/12/2019 16:22	23/12/2019 11:02	21/12/2019 16:22	23/12/2019 11:02	42,67	5	213,33	CHI
201912157314	SANTA HELENA DE GOIAS	SH12301062	RIO DOS BOIS	21/12/2019 16:22	22/12/2019 08:21	21/12/2019 16:22	22/12/2019 08:21	15,97	3	47,91	CHI
201912157314	TURVELANDIA	SH12301062	RIO DOS BOIS	21/12/2019 16:22	22/12/2019 08:21	21/12/2019 16:22	22/12/2019 08:21	15,97	3	47,91	CHI
201912157320	JAUPACI	10030766840	IPORA	21/12/2019 16:23	22/12/2019 04:33	21/12/2019 16:23	22/12/2019 04:33	12,15	0	0,00	CHI
201912157324	APARECIDA DE GOIANIA	AP12058868	INDEPENDENCIA S1	21/12/2019 16:23	22/12/2019 12:18	21/12/2019 16:23	22/12/2019 12:18	19,90	4	79,61	CHI
201912158195	ITAPURANGA	IK11000027	ITAPURANGA	21/12/2019 16:23	22/12/2019 04:16	21/12/2019 16:23	22/12/2019 04:16	11,87	123	1460,08	CHI
201912157536	JANDAIA	JD12260012	PALMEIRAS	21/12/2019 16:25	22/12/2019 09:15	21/12/2019 16:25	22/12/2019 09:15	16,82	14	235,49	CHI
201912157942	ITAPURANGA	IK12220328	ITAPURANGA	21/12/2019 16:25	21/12/2019 22:25	21/12/2019 16:25	21/12/2019 22:25	5,98	231	1382,41	CHI

201912157339	GOIATUBA	140029760	GOIATUBA S2	21/12/2019 16:26	21/12/2019 23:00	21/12/2019 16:26	21/12/2019 23:00	6,55	1	6,55	CHI
201912157577	JARAGUA	JA12346857	JARAGUA	21/12/2019 16:28	21/12/2019 20:48	21/12/2019 16:28	21/12/2019 20:48	4,32	202	872,25	CHI
201912157630	CORREGO DO OURO	CO12206022	FIRMINOPOLIS S2	21/12/2019 16:28	21/12/2019 18:21	21/12/2019 16:28	21/12/2019 18:21	1,87	8	14,95	CHI
201912157356	INDIARA	IY11148880	EDEIA	21/12/2019 16:30	22/12/2019 06:25	21/12/2019 16:30	22/12/2019 06:25	13,90	214	2975,49	CHI
201912157375	CORUMBAIBA	CI21234689	VILA CORUMBA	21/12/2019 16:32	22/12/2019 16:27	21/12/2019 16:32	22/12/2019 16:27	23,91	4	95,62	CHI
201912157607	GOIAS	GS12087523	GOIAS	21/12/2019 16:32	22/12/2019 12:04	21/12/2019 16:32	22/12/2019 12:04	19,52	68	1327,21	CHI
201912158045	GUARAITA	IK12023097	ITAPURANGA	21/12/2019 16:32	22/12/2019 15:20	21/12/2019 16:32	22/12/2019 15:20	22,80	36	820,74	CHI
201912158045	ITAPURANGA	IK12023097	ITAPURANGA	21/12/2019 16:32	22/12/2019 15:20	21/12/2019 16:32	22/12/2019 15:20	22,80	5	113,99	CHI
201912158089	ITAPIRAPUA	IU12378860	MATRINCHA	21/12/2019 16:32	22/12/2019 09:20	21/12/2019 16:32	22/12/2019 09:20	16,79	70	1175,32	CHI
201912157379	BELA VISTA DE GOIAS	BV11000113	CEPAIGO S2	21/12/2019 16:33	21/12/2019 20:57	21/12/2019 16:33	21/12/2019 20:57	4,40	6	26,39	CHI
201912157383	JARAGUA	JA12059981	JARAGUA	21/12/2019 16:33	22/12/2019 18:12	21/12/2019 16:33	22/12/2019 18:12	25,64	7	179,50	CHI
201912157850	NOVA CRIXAS	NA11061591	NOVA CRIXAS	21/12/2019 16:34	21/12/2019 22:11	21/12/2019 16:34	21/12/2019 22:11	5,60	149	835,06	CHI
201912157765	APARECIDA DE GOIANIA	AP11382748	REAL S1	21/12/2019 16:35	21/12/2019 20:41	21/12/2019 16:35	21/12/2019 20:41	4,10	27	110,66	CHI
201912157777	MOSSAMEDES	MD11250644	FIRMINOPOLIS S2	21/12/2019 16:35	21/12/2019 22:12	21/12/2019 16:35	21/12/2019 21:55	5,33	97	516,98	CHI
201912157777	MOSSAMEDES	MD11004688	FIRMINOPOLIS S2	21/12/2019 16:35	21/12/2019 22:12	21/12/2019 19:34	21/12/2019 22:12	2,62	66	173,10	CHI
201912157861	GOIAS	GS11000003	GOIAS	21/12/2019 16:35	21/12/2019 20:19	21/12/2019 16:35	21/12/2019 20:19	3,72	79	293,99	CHI
201912157916	SANTA HELENA DE GOIAS	SH11000045	IPEGUARI	21/12/2019 16:35	21/12/2019 19:25	21/12/2019 16:35	21/12/2019 19:25	2,83	164	464,76	CHI
201912157408	NIQUELANDIA	NQ21083046	URUACU	21/12/2019 16:36	22/12/2019 02:44	21/12/2019 16:36	22/12/2019 02:44	10,13	1	10,13	CHI
201912157416	RIO VERDE	RV21049040	RIO VERDE S2	21/12/2019 16:37	22/12/2019 10:55	21/12/2019 16:37	22/12/2019 10:55	18,30	1	18,30	CHI
201912157538	MAIRIPOTABA	MI12078688	PONTALINA	21/12/2019 16:37	21/12/2019 23:13	21/12/2019 16:37	21/12/2019 23:13	6,59	8	52,75	CHI
201912157507	GOIAS	GS11220506	GOIAS	21/12/2019 16:38	21/12/2019 19:55	21/12/2019 16:38	21/12/2019 19:55	3,27	177	579,63	CHI
201912157429	GOIAS	GS11380196	GOIAS	21/12/2019 16:39	22/12/2019 12:48	21/12/2019 16:39	22/12/2019 12:48	20,14	15	302,08	CHI
201912157432	CATURAI	CK21018554	INHUMAS S1	21/12/2019 16:39	22/12/2019 12:12	21/12/2019 16:39	22/12/2019 12:12	19,54	1	19,54	CHI
201912157855	ITAPURANGA	IK12060514	ITAPURANGA	21/12/2019 16:39	23/12/2019 14:14	21/12/2019 16:39	23/12/2019 13:58	45,32	64	2900,20	CHI
201912157855	ITAPURANGA	IK21112382	ITAPURANGA	21/12/2019 16:39	23/12/2019 14:14	23/12/2019 13:57	23/12/2019 14:14	0,29	1	0,29	CHI
201912157434	CORREGO DO OURO	CO11346392	FIRMINOPOLIS S2	21/12/2019 16:40	22/12/2019 15:54	22/12/2019 12:48	22/12/2019 15:54	3,10	35	108,62	CHI
201912157452	GOIANIA	GN21221753	AEROPORTO S1	21/12/2019 16:41	22/12/2019 03:41	21/12/2019 16:41	22/12/2019 03:41	10,99	1	10,99	CHI
201912157459	FAINA	GS21085859	MATRINCHA	21/12/2019 16:42	22/12/2019 23:18	21/12/2019 16:42	22/12/2019 23:18	30,59	1	30,59	CHI
201912157460	GOIANIA	10007754122	CAMPINAS S2	21/12/2019 16:42	22/12/2019 01:44	21/12/2019 16:42	22/12/2019 01:44	9,02	1	9,02	CHI
201912157576	SAO MIGUEL DO ARAGUAIA	SM12081437	SAO MIGUEL DO ARAGUAIA	21/12/2019 16:42	22/12/2019 01:04	21/12/2019 16:42	22/12/2019 01:04	8,36	23	192,30	CHI
201912158198	GOIAS	GS11000013	GOIAS	21/12/2019 16:42	21/12/2019 20:59	21/12/2019 16:42	21/12/2019 20:59	4,27	199	849,90	CHI
201912157544	NOVA CRIXAS	NA11061589	NOVA CRIXAS	21/12/2019 16:43	21/12/2019 22:27	21/12/2019 16:43	21/12/2019 22:27	5,74	61	350,24	CHI
201912157476	PIRENOPOLIS	PV21318024	CORUMBA	21/12/2019 16:44	22/12/2019 11:47	21/12/2019 16:44	22/12/2019 11:47	19,04	2	38,08	CHI

201912157477	RIO VERDE	RV12051746	MONTIVIDIU T	21/12/2019 16:44	21/12/2019 18:29	21/12/2019 16:44	21/12/2019 18:29	1,75	76	133,25	CHI
201912157602	CROMINIA	CQ12087340	PONTALINA	21/12/2019 16:44	23/12/2019 10:52	21/12/2019 16:44	23/12/2019 10:52	42,12	3	126,36	CHI
201912157489	APARECIDA DE GOIANIA	10009674398	INDEPENDENCIA S2	21/12/2019 16:45	22/12/2019 12:09	21/12/2019 16:45	22/12/2019 12:09	19,40	1	19,40	CHI
201912157493	CATALAO	10000629730	CATALAO S2	21/12/2019 16:45	21/12/2019 23:10	21/12/2019 16:45	21/12/2019 23:10	6,41	1	6,41	CHI
201912157498	BOM JESUS DE GOIAS	1250076873	BOM JESUS DE GOIAS	21/12/2019 16:46	21/12/2019 20:29	21/12/2019 16:46	21/12/2019 20:29	3,71	1	3,71	CHI
201912157535	MOSSAMEDES	MD12000176	FIRMINOPOLIS S2	21/12/2019 16:46	21/12/2019 23:43	21/12/2019 16:46	21/12/2019 23:43	6,94	22	152,59	CHI
201912157508	BONOPOLIS	TA12139136	SAO MIGUEL DO ARAGUAIA	21/12/2019 16:47	22/12/2019 09:24	21/12/2019 16:47	22/12/2019 09:24	16,61	3	49,84	CHI
201912157508	NOVO PLANALTO	TA12139136	SAO MIGUEL DO ARAGUAIA	21/12/2019 16:47	22/12/2019 09:24	21/12/2019 16:47	22/12/2019 09:24	16,61	17	282,41	CHI
201912157519	ITAGUARI	II21197894	ITABERAI S1	21/12/2019 16:49	22/12/2019 07:10	21/12/2019 16:49	22/12/2019 07:10	14,34	1	14,34	CHI
201912157954	ADELANDIA	DN12021716	ANICUNS	21/12/2019 16:50	22/12/2019 10:35	21/12/2019 16:50	22/12/2019 10:35	17,74	8	141,95	CHI
201912157525	APARECIDA DE GOIANIA	16600307	REAL S1	21/12/2019 16:51	21/12/2019 19:32	21/12/2019 16:51	21/12/2019 19:32	2,69	1	2,69	CHI
201912157528	RIO VERDE	RV12063315	RIO VERDE S1	21/12/2019 16:52	21/12/2019 19:52	21/12/2019 16:52	21/12/2019 19:52	3,00	21	62,98	CHI
201912157537	CACU	CC21229435	CACHOEIRA ALTA	21/12/2019 16:54	22/12/2019 08:16	21/12/2019 16:54	22/12/2019 08:16	15,37	1	15,37	CHI
201912157755	ITAPURANGA	IK12300235	ITAPURANGA	21/12/2019 16:55	23/12/2019 08:57	21/12/2019 16:55	23/12/2019 08:57	40,02	8	320,17	CHI
201912158124	FAINA	FC12299779	MATRINCHA	21/12/2019 16:56	21/12/2019 20:30	21/12/2019 16:56	21/12/2019 20:30	3,57	15	53,48	CHI
201912158124	MATRINCHA	FC12299779	MATRINCHA	21/12/2019 16:56	21/12/2019 20:30	21/12/2019 16:56	21/12/2019 20:30	3,57	38	135,47	CHI
201912157557	GUAPO	10025777589	GUAPO S1	21/12/2019 16:57	21/12/2019 22:15	21/12/2019 16:57	21/12/2019 22:15	5,30	1	5,30	CHI
201912157560	JARAGUA	70055816	JARAGUA	21/12/2019 16:58	22/12/2019 10:24	21/12/2019 16:58	22/12/2019 10:24	17,43	1	17,43	CHI
201912157574	HIDROLINA	HL12293464	URUACU	21/12/2019 16:59	22/12/2019 00:54	21/12/2019 16:59	22/12/2019 00:54	7,91	1	7,91	CHI
201912157574	PILAR DE GOIAS	HL12293464	URUACU	21/12/2019 16:59	22/12/2019 00:54	21/12/2019 16:59	22/12/2019 00:54	7,91	6	47,48	CHI
201912157580	SAO MIGUEL DO ARAGUAIA	SM21170930	SAO MIGUEL DO ARAGUAIA	21/12/2019 16:59	22/12/2019 11:05	21/12/2019 16:59	22/12/2019 11:05	18,09	1	18,09	CHI
201912157581	NOVA CRIXAS	NA11091079	NOVA CRIXAS	21/12/2019 17:00	21/12/2019 19:48	21/12/2019 17:00	21/12/2019 19:48	2,80	159	445,20	CHI
201912158029	SANTA HELENA DE GOIAS	SH11000016	IPEGUARI	21/12/2019 17:00	22/12/2019 01:10	21/12/2019 17:00	22/12/2019 01:10	8,15	150	1223,25	CHI
2019122100035	RIO VERDE	01660534	SANTA HELENA S1	21/12/2019 17:01	22/12/2019 21:52	21/12/2019 17:01	21/12/2019 21:17	4,27	7	29,87	CHI
2019122100035	SANTA HELENA DE GOIAS	01660534	SANTA HELENA S1	21/12/2019 17:01	22/12/2019 21:52	21/12/2019 17:01	21/12/2019 21:17	4,27	46	196,27	CHI
2019122100035	SANTO ANTONIO DA BARRA	01660534	SANTA HELENA S1	21/12/2019 17:01	22/12/2019 21:52	21/12/2019 17:01	21/12/2019 21:17	4,27	19	81,07	CHI
2019122100035	SANTA HELENA DE GOIAS	SH13271227	SANTA HELENA S1	21/12/2019 17:01	22/12/2019 21:52	21/12/2019 17:01	21/12/2019 21:54	4,90	2	9,79	CHI
2019122100035	MAURILANDIA	01660534	SANTA HELENA S1	21/12/2019 17:01	22/12/2019 21:52	21/12/2019 17:01	21/12/2019 23:59	6,98	6	41,86	CHI
2019122100035	QUIRINOPOLIS	01660534	SANTA HELENA S1	21/12/2019 17:01	22/12/2019 21:52	21/12/2019 17:01	21/12/2019 23:59	6,98	42	293,01	CHI
2019122100035	QUIRINOPOLIS	01660534	SANTA HELENA S1	21/12/2019 17:01	22/12/2019 21:52	21/12/2019 17:01	21/12/2019 23:59	6,98	4	27,91	CHI
2019122100035	RIO VERDE	01660534	SANTA HELENA S1	21/12/2019 17:01	22/12/2019 21:52	21/12/2019 17:01	21/12/2019 23:59	6,98	384	2678,93	CHI
2019122100035	RIO VERDE	01660534	SANTA HELENA S1	21/12/2019 17:01	22/12/2019 21:52	21/12/2019 17:01	21/12/2019 23:59	6,98	581	4053,28	CHI
2019122100035	RIO VERDE	01660534	SANTA HELENA S1	21/12/2019 17:01	22/12/2019 21:52	21/12/2019 17:01	21/12/2019 23:59	6,98	26	181,39	CHI

2019122100035	QUIRINOPOLIS	01660424	SANTA HELENA S1	21/12/2019 17:01	22/12/2019 21:52	21/12/2019 23:38	21/12/2019 23:59	0,36	6	2,15	CHI
2019122100035	RIO VERDE	01660424	SANTA HELENA S1	21/12/2019 17:01	22/12/2019 21:52	21/12/2019 23:38	21/12/2019 23:59	0,36	1	0,36	CHI
2019122100035	RIO VERDE	01660424	SANTA HELENA S1	21/12/2019 17:01	22/12/2019 21:52	21/12/2019 23:38	21/12/2019 23:59	0,36	70	25,12	CHI
2019122100035	SANTA HELENA DE GOIAS	01660424	SANTA HELENA S1	21/12/2019 17:01	22/12/2019 21:52	21/12/2019 23:38	21/12/2019 23:59	0,36	1	0,36	CHI
2019122100035	MAURILANDIA	01660424	SANTA HELENA S1	21/12/2019 17:01	22/12/2019 21:52	21/12/2019 23:38	22/12/2019 00:45	1,13	5	5,65	CHI
2019122100035	SANTA HELENA DE GOIAS	01660424	SANTA HELENA S1	21/12/2019 17:01	22/12/2019 21:52	21/12/2019 23:38	22/12/2019 00:45	1,13	19	21,45	CHI
2019122100035	MAURILANDIA	ML13343344	SANTA HELENA S1	21/12/2019 17:01	22/12/2019 21:52	21/12/2019 17:01	22/12/2019 01:39	8,64	4	34,58	CHI
2019122100035	SANTA HELENA DE GOIAS	ML13343344	SANTA HELENA S1	21/12/2019 17:01	22/12/2019 21:52	21/12/2019 17:01	22/12/2019 01:39	8,64	12	103,74	CHI
2019122100035	SANTA HELENA DE GOIAS	ML13343344	SANTA HELENA S1	21/12/2019 17:01	22/12/2019 21:52	21/12/2019 19:31	22/12/2019 01:39	6,14	2	12,29	CHI
2019122100035	TURVELANDIA	ML13343344	SANTA HELENA S1	21/12/2019 17:01	22/12/2019 21:52	21/12/2019 19:31	22/12/2019 01:39	6,14	5	30,72	CHI
2019122100035	MAURILANDIA	ML13402294	SANTA HELENA S1	21/12/2019 17:01	22/12/2019 21:52	22/12/2019 00:21	22/12/2019 10:45	10,40	6	62,39	CHI
2019122100035	QUIRINOPOLIS	01420414	SANTA HELENA S1	21/12/2019 17:01	22/12/2019 21:52	22/12/2019 00:21	22/12/2019 10:45	10,40	42	436,74	CHI
2019122100035	QUIRINOPOLIS	ML13402294	SANTA HELENA S1	21/12/2019 17:01	22/12/2019 21:52	22/12/2019 00:21	22/12/2019 10:45	10,40	10	103,99	CHI
2019122100035	RIO VERDE	01420414	SANTA HELENA S1	21/12/2019 17:01	22/12/2019 21:52	22/12/2019 00:21	22/12/2019 10:45	10,40	385	4003,47	CHI
2019122100035	RIO VERDE	01420414	SANTA HELENA S1	21/12/2019 17:01	22/12/2019 21:52	22/12/2019 00:21	22/12/2019 10:45	10,40	651	6769,50	CHI
2019122100035	RIO VERDE	ML13402294	SANTA HELENA S1	21/12/2019 17:01	22/12/2019 21:52	22/12/2019 00:21	22/12/2019 10:45	10,40	26	270,36	CHI
2019122100035	SANTA HELENA DE GOIAS	01420414	SANTA HELENA S1	21/12/2019 17:01	22/12/2019 21:52	22/12/2019 00:21	22/12/2019 10:45	10,40	1	10,40	CHI
2019122100035	MAURILANDIA	01660534	SANTA HELENA S1	21/12/2019 17:01	22/12/2019 21:52	21/12/2019 17:01	22/12/2019 12:02	19,02	24	456,40	CHI
2019122100035	RIO VERDE	01660534	SANTA HELENA S1	21/12/2019 17:01	22/12/2019 21:52	21/12/2019 17:01	22/12/2019 12:02	19,02	618	11752,30	CHI
2019122100035	SANTA HELENA DE GOIAS	01660534	SANTA HELENA S1	21/12/2019 17:01	22/12/2019 21:52	21/12/2019 17:01	22/12/2019 12:02	19,02	49	931,82	CHI
2019122100035	MAURILANDIA	01660424	SANTA HELENA S1	21/12/2019 17:01	22/12/2019 21:52	21/12/2019 23:38	22/12/2019 12:02	12,40	4	49,60	CHI
2019122100035	RIO VERDE	01660424	SANTA HELENA S1	21/12/2019 17:01	22/12/2019 21:52	21/12/2019 23:38	22/12/2019 12:02	12,40	7	86,79	CHI
2019122100035	SANTA HELENA DE GOIAS	01660424	SANTA HELENA S1	21/12/2019 17:01	22/12/2019 21:52	21/12/2019 23:38	22/12/2019 12:02	12,40	1	12,40	CHI
2019122100035	SANTA HELENA DE GOIAS	SH13306319	SANTA HELENA S1	21/12/2019 17:01	22/12/2019 21:52	21/12/2019 17:01	22/12/2019 16:15	23,25	2	46,49	CHI
2019122100035	RIO VERDE	SH13306319	SANTA HELENA S1	21/12/2019 17:01	22/12/2019 21:52	21/12/2019 17:01	22/12/2019 17:54	24,88	1	24,88	CHI
2019122100035	MAURILANDIA	ML13402294	SANTA HELENA S1	21/12/2019 17:01	22/12/2019 21:52	22/12/2019 19:05	22/12/2019 19:10	0,07	6	0,41	CHI
2019122100035	QUIRINOPOLIS	ML13402294	SANTA HELENA S1	21/12/2019 17:01	22/12/2019 21:52	22/12/2019 19:05	22/12/2019 19:10	0,07	42	2,85	CHI
2019122100035	QUIRINOPOLIS	ML13402294	SANTA HELENA S1	21/12/2019 17:01	22/12/2019 21:52	22/12/2019 19:05	22/12/2019 19:10	0,07	10	0,68	CHI
2019122100035	RIO VERDE	ML13402294	SANTA HELENA S1	21/12/2019 17:01	22/12/2019 21:52	22/12/2019 19:05	22/12/2019 19:10	0,07	385	26,09	CHI
2019122100035	RIO VERDE	ML13402294	SANTA HELENA S1	21/12/2019 17:01	22/12/2019 21:52	22/12/2019 19:05	22/12/2019 19:10	0,07	651	44,12	CHI
2019122100035	RIO VERDE	ML13402294	SANTA HELENA S1	21/12/2019 17:01	22/12/2019 21:52	22/12/2019 19:05	22/12/2019 19:10	0,07	25	1,69	CHI
2019122100035	SANTA HELENA DE GOIAS	ML13402294	SANTA HELENA S1	21/12/2019 17:01	22/12/2019 21:52	22/12/2019 19:05	22/12/2019 19:10	0,07	1	0,07	CHI
2019122100035	MAURILANDIA	01660424	SANTA HELENA S1	21/12/2019 17:01	22/12/2019 21:52	22/12/2019 21:48	22/12/2019 21:52	0,06	28	1,79	CHI

2019122100035	MAURILANDIA	01660424	SANTA HELENA S1	21/12/2019 17:01	22/12/2019 21:52	22/12/2019 21:48	22/12/2019 21:52	0,06	6	0,38	CHI
2019122100035	QUIRINOPOLIS	01660424	SANTA HELENA S1	21/12/2019 17:01	22/12/2019 21:52	22/12/2019 21:48	22/12/2019 21:52	0,06	42	2,68	CHI
2019122100035	QUIRINOPOLIS	01660424	SANTA HELENA S1	21/12/2019 17:01	22/12/2019 21:52	22/12/2019 21:48	22/12/2019 21:52	0,06	10	0,64	CHI
2019122100035	RIO VERDE	01660424	SANTA HELENA S1	21/12/2019 17:01	22/12/2019 21:52	22/12/2019 21:48	22/12/2019 21:52	0,06	626	39,99	CHI
2019122100035	RIO VERDE	01660424	SANTA HELENA S1	21/12/2019 17:01	22/12/2019 21:52	22/12/2019 21:48	22/12/2019 21:52	0,06	385	24,60	CHI
2019122100035	RIO VERDE	01660424	SANTA HELENA S1	21/12/2019 17:01	22/12/2019 21:52	22/12/2019 21:48	22/12/2019 21:52	0,06	650	41,53	CHI
2019122100035	RIO VERDE	01660424	SANTA HELENA S1	21/12/2019 17:01	22/12/2019 21:52	22/12/2019 21:48	22/12/2019 21:52	0,06	25	1,60	CHI
2019122100035	RIO VERDE	SH13402312	SANTA HELENA S1	21/12/2019 17:01	22/12/2019 21:52	22/12/2019 21:48	22/12/2019 21:52	0,06	1	0,06	CHI
2019122100035	SANTA HELENA DE GOIAS	01660424	SANTA HELENA S1	21/12/2019 17:01	22/12/2019 21:52	22/12/2019 21:48	22/12/2019 21:52	0,06	53	3,39	CHI
2019122100035	SANTA HELENA DE GOIAS	01660424	SANTA HELENA S1	21/12/2019 17:01	22/12/2019 21:52	22/12/2019 21:48	22/12/2019 21:52	0,06	1	0,06	CHI
2019122100035	SANTA HELENA DE GOIAS	SH13402312	SANTA HELENA S1	21/12/2019 17:01	22/12/2019 21:52	22/12/2019 21:48	22/12/2019 21:52	0,06	2	0,13	CHI
201912157605	SAO LUIS DE MONTES BELOS	SL12145829	FIRMINOPOLIS S2	21/12/2019 17:04	22/12/2019 14:30	21/12/2019 17:04	22/12/2019 14:30	21,44	3	64,32	CHI
201912157810	PIRACANJUBA	CF12300660	CRISTIANOPOLIS	21/12/2019 17:08	21/12/2019 18:59	21/12/2019 17:08	21/12/2019 18:59	1,85	65	120,16	CHI
201912157957	CHAPADAO DO CEU	DJ12309002	CHAPADAO DO CEU	21/12/2019 17:08	21/12/2019 19:19	21/12/2019 17:08	21/12/2019 19:19	2,17	4	8,68	CHI
201912157645	CAMPESTRE DE GOIAS	GC12053748	GUAPU S1	21/12/2019 17:09	22/12/2019 12:10	21/12/2019 17:09	22/12/2019 12:10	19,01	6	114,07	CHI
201912157648	GOIANIRA	GR32104346	GOIANIRA	21/12/2019 17:09	22/12/2019 14:05	21/12/2019 17:09	22/12/2019 14:05	20,94	3	62,82	CHI
201912157651	GOIANAPOLIS	GP12000141	DAIA S2	21/12/2019 17:09	21/12/2019 18:28	21/12/2019 17:09	21/12/2019 18:28	1,30	14	18,23	CHI
201912157884	NOVA CRIXAS	NA11228620	NOVA CRIXAS	21/12/2019 17:09	21/12/2019 22:14	21/12/2019 17:09	21/12/2019 22:14	5,07	150	760,08	CHI
201912157653	ANAPOLIS	20975351	JUNDIAI S1	21/12/2019 17:10	22/12/2019 08:40	21/12/2019 17:10	22/12/2019 08:40	15,50	1	15,50	CHI
201912157657	RIO VERDE	630528251	RIO VERDE S2	21/12/2019 17:11	22/12/2019 08:55	21/12/2019 17:11	22/12/2019 08:55	15,73	1	15,73	CHI
201912157661	APARECIDA DE GOIANIA	200514600	INDEPENDENCIA S2	21/12/2019 17:11	22/12/2019 11:22	21/12/2019 17:11	22/12/2019 11:22	18,17	1	18,17	CHI
201912157674	EDEIA	EA21044008	EDEIA	21/12/2019 17:14	22/12/2019 16:00	21/12/2019 17:14	22/12/2019 16:00	22,77	1	22,77	CHI
201912157682	ITUMBIARA	IT21122354	CACHOEIRA DOURADA	21/12/2019 17:15	22/12/2019 13:23	21/12/2019 17:15	22/12/2019 13:23	20,12	1	20,12	CHI
201912157869	ANICUNS	AC12000051	ANICUNS	21/12/2019 17:16	22/12/2019 10:08	21/12/2019 17:16	22/12/2019 10:08	16,87	50	843,68	CHI
201912157869	AVELINOPOLIS	AC12000051	ANICUNS	21/12/2019 17:16	22/12/2019 10:08	21/12/2019 17:16	22/12/2019 10:08	16,87	1	16,87	CHI
201912157708	CAMPINACU	UC12243292	MARA ROSA	21/12/2019 17:18	22/12/2019 00:25	21/12/2019 17:18	22/12/2019 00:25	7,11	1	7,11	CHI
201912157708	URUACU	UC12243292	MARA ROSA	21/12/2019 17:18	22/12/2019 00:25	21/12/2019 17:18	22/12/2019 00:25	7,11	5	35,57	CHI
201912157709	NOVO BRASIL	NB12378883	JUSSARA	21/12/2019 17:18	23/12/2019 10:52	21/12/2019 17:18	23/12/2019 10:52	41,56	5	207,81	CHI
201912157712	ITUMBIARA	IT12034449	CACHOEIRA DOURADA	21/12/2019 17:18	22/12/2019 13:51	21/12/2019 17:18	22/12/2019 13:51	20,54	4	82,15	CHI
201912157717	TRINDADE	10029272627	GOIANIRA	21/12/2019 17:19	22/12/2019 08:07	21/12/2019 17:19	22/12/2019 08:07	14,79	1	14,79	CHI
201912157974	MOSSAMEDES	MD12024152	FIRMINOPOLIS S2	21/12/2019 17:19	22/12/2019 16:03	21/12/2019 17:19	22/12/2019 16:03	22,73	108	2454,90	CHI
201912157974	SANCLERLANDIA	MD12024152	FIRMINOPOLIS S2	21/12/2019 17:19	22/12/2019 16:03	21/12/2019 17:19	22/12/2019 16:03	22,73	9	204,57	CHI
201912157727	ITUMBIARA	IT21037076	CACHOEIRA DOURADA	21/12/2019 17:20	22/12/2019 11:30	21/12/2019 17:20	22/12/2019 11:30	18,16	2	36,33	CHI

201912157736	PIRES DO RIO	10012938708	PIRES DO RIO S1	21/12/2019 17:21	21/12/2019 22:07	21/12/2019 17:21	21/12/2019 22:07	4,76	1	4,76	CHI
201912157738	ITABERAÍ	50090422	ITABERAÍ S2	21/12/2019 17:21	22/12/2019 16:48	21/12/2019 17:21	22/12/2019 16:48	23,45	1	23,45	CHI
201912158342	PIRACANJUBA	PJ12249876	PIRACANJUBA	21/12/2019 17:21	21/12/2019 23:34	21/12/2019 17:21	21/12/2019 23:34	6,22	38	236,23	CHI
201912158084	GOIANIA	GN11041620	ATLANTICO S1	21/12/2019 17:22	21/12/2019 20:14	21/12/2019 17:22	21/12/2019 20:14	2,86	130	371,47	CHI
201912157768	NOVA CRIXAS	NA12397493	NOVA CRIXAS	21/12/2019 17:23	23/12/2019 11:12	21/12/2019 17:23	23/12/2019 11:12	41,81	17	710,80	CHI
201912157766	ORIZONA	VN21282516	VIANOPOLIS	21/12/2019 17:24	21/12/2019 20:21	21/12/2019 17:24	21/12/2019 20:21	2,95	1	2,95	CHI
201912159621	RUBIATABA	RB11000010	RUBIATABA	21/12/2019 17:24	22/12/2019 03:08	21/12/2019 17:24	22/12/2019 03:08	9,72	62	602,47	CHI
201912157781	CATALAO	CT21077277	CATALAO S1	21/12/2019 17:26	21/12/2019 20:25	21/12/2019 17:26	21/12/2019 20:25	2,98	1	2,98	CHI
201912157827	ITAPURANGA	IK12298409	ITAPURANGA	21/12/2019 17:26	23/12/2019 12:41	21/12/2019 17:26	23/12/2019 12:41	43,24	14	605,36	CHI
201912157881	GOIANIA	GN12199003	FERROVIARIO S2	21/12/2019 17:26	21/12/2019 19:53	21/12/2019 17:26	21/12/2019 19:53	2,45	15	36,70	CHI
201912157903	GUARAITA	IK12064427	ITAPURANGA	21/12/2019 17:30	22/12/2019 08:02	21/12/2019 17:30	22/12/2019 08:02	14,52	1	14,52	CHI
201912157903	ITAPURANGA	IK12064427	ITAPURANGA	21/12/2019 17:30	22/12/2019 08:02	21/12/2019 17:30	22/12/2019 08:02	14,52	15	217,83	CHI
201912157816	SANTA RITA DO ARAGUAIA	SU12090636	SANTA RITA DO ARAGUAIA	21/12/2019 17:31	21/12/2019 21:15	21/12/2019 17:31	21/12/2019 21:15	3,73	3	11,18	CHI
201912157818	CRIXAS	410019513	MOZARLANDIA	21/12/2019 17:31	22/12/2019 17:47	21/12/2019 17:31	22/12/2019 17:47	24,27	1	24,27	CHI
201912157819	MINACU	IH21208322	MINACU	21/12/2019 17:31	21/12/2019 21:54	21/12/2019 17:31	21/12/2019 21:54	4,38	2	8,76	CHI
201912157824	ITUMBIARA	BJ21000256	CACHOEIRA DOURADA	21/12/2019 17:31	22/12/2019 23:15	21/12/2019 17:31	22/12/2019 23:15	29,72	1	29,72	CHI
201912158479	GOIATUBA	GT12000018	GOIATUBA S2	21/12/2019 17:31	21/12/2019 20:31	21/12/2019 17:31	21/12/2019 20:31	2,99	298	890,69	CHI
201912157836	RIO VERDE	SH12296215	IPEGUARI	21/12/2019 17:33	22/12/2019 07:35	21/12/2019 17:33	22/12/2019 07:35	14,03	3	42,10	CHI
201912157836	SANTA HELENA DE GOIAS	SH12296215	IPEGUARI	21/12/2019 17:33	22/12/2019 07:35	21/12/2019 17:33	22/12/2019 07:35	14,03	39	547,31	CHI
201912153600	BOM JESUS DE GOIAS	O2320406	RIO DOS BOIS	21/12/2019 17:34	21/12/2019 21:30	21/12/2019 17:34	21/12/2019 21:30	3,92	22	86,23	CHI
201912153600	CASTELANDIA	O2320406	RIO DOS BOIS	21/12/2019 17:34	21/12/2019 21:30	21/12/2019 17:34	21/12/2019 21:30	3,92	1351	5295,17	CHI
201912153600	GOIATUBA	O2320406	RIO DOS BOIS	21/12/2019 17:34	21/12/2019 21:30	21/12/2019 17:34	21/12/2019 21:30	3,92	21	82,31	CHI
201912153600	MAURILANDIA	O2320406	RIO DOS BOIS	21/12/2019 17:34	21/12/2019 21:30	21/12/2019 17:34	21/12/2019 21:30	3,92	2	7,84	CHI
201912153600	PORTEIRAO	O2320406	RIO DOS BOIS	21/12/2019 17:34	21/12/2019 21:30	21/12/2019 17:34	21/12/2019 21:30	3,92	7	27,44	CHI
201912153600	QUIRINOPOLIS	O2320406	RIO DOS BOIS	21/12/2019 17:34	21/12/2019 21:30	21/12/2019 17:34	21/12/2019 21:30	3,92	44	172,46	CHI
201912157847	GUAPO	GA21000057	GUAPO S1	21/12/2019 17:34	21/12/2019 23:57	21/12/2019 17:34	21/12/2019 23:57	6,37	1	6,37	CHI
201912158264	APARECIDA DE GOIANIA	AP11076034	INDEPENDENCIA S2	21/12/2019 17:35	21/12/2019 20:35	21/12/2019 17:35	21/12/2019 20:35	2,99	58	173,31	CHI
201912157857	GOIAS	GS21188054	GOIAS	21/12/2019 17:36	22/12/2019 12:45	21/12/2019 17:36	22/12/2019 12:45	19,15	1	19,15	CHI
201912157858	BELA VISTA DE GOIAS	BV11191065	BELA VISTA S2	21/12/2019 17:36	22/12/2019 09:45	21/12/2019 17:36	22/12/2019 09:37	16,02	7	112,15	CHI
201912157858	BELA VISTA DE GOIAS	BV12020347LD	BELA VISTA S2	21/12/2019 17:36	22/12/2019 09:45	22/12/2019 07:42	22/12/2019 09:45	2,05	62	127,22	CHI
201912157864	CALDAS NOVAS	CN21059974	VILA CORUMBA	21/12/2019 17:37	22/12/2019 14:15	21/12/2019 17:37	22/12/2019 14:15	20,62	1	20,62	CHI
201912158097	MORRINHOS	MR12255841	GOIATUBA S1	21/12/2019 17:38	22/12/2019 10:20	21/12/2019 17:38	22/12/2019 10:20	16,70	5	83,49	CHI
201912158733	SANTA HELENA DE GOIAS	SH12023796	RIO DOS BOIS	21/12/2019 17:38	22/12/2019 07:44	21/12/2019 17:38	22/12/2019 07:44	14,10	2	28,20	CHI

201912158733	TURVELANDIA	SH12023796	RIO DOS BOIS	21/12/2019 17:38	22/12/2019 07:44	21/12/2019 17:38	22/12/2019 07:44	14,10	6	84,60	CHI
201912157882	BOM JESUS DE GOIAS	BJ21210955	BOM JESUS DE GOIAS	21/12/2019 17:40	22/12/2019 12:20	21/12/2019 17:40	22/12/2019 12:20	18,66	2	37,33	CHI
201912158710	PIRACANJUBA	PJ12000114	CALDAS NOVAS S1	21/12/2019 17:40	22/12/2019 15:30	21/12/2019 17:40	22/12/2019 15:30	21,82	4	87,28	CHI
201912158042	ANAPOLIS	AN11129326	JUNDIAI S1	21/12/2019 17:42	21/12/2019 19:16	21/12/2019 17:42	21/12/2019 19:16	1,55	62	96,19	CHI
201912157917	NIQUELANDIA	NQ12288161	BARRO ALTO	21/12/2019 17:46	21/12/2019 20:41	21/12/2019 17:46	21/12/2019 20:41	2,92	8	23,33	CHI
201912157920	NOVA CRIXAS	NA21220420	NOVA CRIXAS	21/12/2019 17:46	22/12/2019 10:12	21/12/2019 17:46	22/12/2019 10:12	16,43	1	16,43	CHI
201912157926	ANICUNS	AC21318655	ANICUNS	21/12/2019 17:47	22/12/2019 15:22	21/12/2019 17:47	22/12/2019 15:22	21,58	1	21,58	CHI
201912157930	CATALAO	CT12379370	CATALAO S2	21/12/2019 17:47	21/12/2019 21:09	21/12/2019 17:47	21/12/2019 21:09	3,36	48	161,05	CHI
201912157930	CUMARI	CT12379370	CATALAO S2	21/12/2019 17:47	21/12/2019 21:09	21/12/2019 17:47	21/12/2019 21:09	3,36	5	16,78	CHI
201912157939	ANAPOLIS	20465452	ANAPOLIS UNIVERSITARIO S2	21/12/2019 17:49	22/12/2019 06:02	21/12/2019 17:49	22/12/2019 06:02	12,20	1	12,20	CHI
201912158120	SAO LUIS DE MONTES BELOS	SL12304420	FIRMINOPOLIS S2	21/12/2019 17:49	22/12/2019 13:11	21/12/2019 17:49	22/12/2019 13:11	19,37	3	58,10	CHI
201912157943	CACU	CC21072095	CACHOEIRA ALTA	21/12/2019 17:50	22/12/2019 09:42	21/12/2019 17:50	22/12/2019 09:42	15,86	1	15,86	CHI
201912157950	APARECIDA DE GOIANIA	14881445	ATLANTICO S2	21/12/2019 17:50	21/12/2019 20:47	21/12/2019 17:50	21/12/2019 20:47	2,94	1	2,94	CHI
201912158737	EDEIA	EA12087651	EDEIA	21/12/2019 17:51	22/12/2019 16:51	21/12/2019 17:51	22/12/2019 16:51	23,00	16	368,00	CHI
201912158247	APARECIDA DE GOIANIA	AP12000007	INDEPENDENCIA S1	21/12/2019 17:52	22/12/2019 11:26	21/12/2019 17:52	22/12/2019 11:26	17,57	85	1493,14	CHI
201912158378	CASTELANDIA	ML12303882	RIO DOS BOIS	21/12/2019 17:52	22/12/2019 12:12	21/12/2019 17:52	22/12/2019 12:12	18,32	5	91,59	CHI
201912158378	MAURILANDIA	ML12303882	RIO DOS BOIS	21/12/2019 17:52	22/12/2019 12:12	21/12/2019 17:52	22/12/2019 12:12	18,32	13	238,15	CHI
201912157981	GOIANIA	GN11051529	MEIA PONTE	21/12/2019 17:53	22/12/2019 00:45	21/12/2019 17:53	22/12/2019 00:45	6,85	154	1055,41	CHI
201912158524	PIRACANJUBA	PJ12223396	ROCHEDO	21/12/2019 17:54	21/12/2019 21:59	21/12/2019 17:54	21/12/2019 21:59	4,07	3	12,22	CHI
201912157990	CORUMBA DE GOIAS	CB21355162	CORUMBA	21/12/2019 17:55	22/12/2019 08:12	21/12/2019 17:55	22/12/2019 08:12	14,28	1	14,28	CHI
201912157999	PORTEIRAO	CL21301098	RIO DOS BOIS	21/12/2019 17:55	23/12/2019 14:10	21/12/2019 17:55	23/12/2019 14:10	44,24	1	44,24	CHI
201912156584	CACHOEIRA ALTA	CA21154458	CACHOEIRA ALTA	21/12/2019 17:56	22/12/2019 18:15	21/12/2019 17:56	22/12/2019 18:15	24,31	1	24,31	CHI
201912157230	VICENTINOPOLIS	VI10400586	VICENTINOPOLIS	21/12/2019 17:56	22/12/2019 20:34	21/12/2019 17:56	21/12/2019 19:23	1,45	1	1,45	CHI
201912157230	EDEALINA	VI13218176	VICENTINOPOLIS	21/12/2019 17:56	22/12/2019 20:34	21/12/2019 17:56	21/12/2019 21:08	3,20	30	96,08	CHI
201912157230	EDEIA	VI13218176	VICENTINOPOLIS	21/12/2019 17:56	22/12/2019 20:34	21/12/2019 17:56	21/12/2019 21:08	3,20	1	3,20	CHI
201912157230	GOIATUBA	VI13218176	VICENTINOPOLIS	21/12/2019 17:56	22/12/2019 20:34	21/12/2019 17:56	21/12/2019 21:08	3,20	11	35,23	CHI
201912157230	VICENTINOPOLIS	VI13218176	VICENTINOPOLIS	21/12/2019 17:56	22/12/2019 20:34	21/12/2019 17:56	21/12/2019 21:08	3,20	48	153,72	CHI
201912157230	EDEALINA	VI10400586	VICENTINOPOLIS	21/12/2019 17:56	22/12/2019 20:34	21/12/2019 21:55	21/12/2019 22:35	0,67	30	19,98	CHI
201912157230	EDEIA	VI10400586	VICENTINOPOLIS	21/12/2019 17:56	22/12/2019 20:34	21/12/2019 21:55	21/12/2019 22:35	0,67	1	0,67	CHI
201912157230	GOIATUBA	VI10400586	VICENTINOPOLIS	21/12/2019 17:56	22/12/2019 20:34	21/12/2019 21:55	21/12/2019 22:35	0,67	11	7,33	CHI
201912157230	VICENTINOPOLIS	VI10400586	VICENTINOPOLIS	21/12/2019 17:56	22/12/2019 20:34	21/12/2019 21:55	21/12/2019 22:35	0,67	49	32,64	CHI
201912157230	VICENTINOPOLIS	VI13166480	VICENTINOPOLIS	21/12/2019 17:56	22/12/2019 20:34	21/12/2019 17:56	21/12/2019 23:29	5,55	21	116,47	CHI
201912157230	EDEALINA	VI10400586	VICENTINOPOLIS	21/12/2019 17:56	22/12/2019 20:34	21/12/2019 17:56	22/12/2019 00:15	6,31	14	88,31	CHI

201912157230	EDEIA	VI10400586	VICENTINOPOLIS	21/12/2019 17:56	22/12/2019 20:34	21/12/2019 17:56	22/12/2019 00:15	6,31	7	44,15	CHI
201912157230	EDEIA	VI10400586	VICENTINOPOLIS	21/12/2019 17:56	22/12/2019 20:34	21/12/2019 17:56	22/12/2019 00:15	6,31	11	69,39	CHI
201912157230	EDEIA	VI13166480	VICENTINOPOLIS	21/12/2019 17:56	22/12/2019 20:34	21/12/2019 17:56	22/12/2019 00:15	6,31	1	6,31	CHI
201912157230	PONTALINA	VI10400586	VICENTINOPOLIS	21/12/2019 17:56	22/12/2019 20:34	21/12/2019 17:56	22/12/2019 00:15	6,31	1	6,31	CHI
201912157230	VICENTINOPOLIS	VI10400586	VICENTINOPOLIS	21/12/2019 17:56	22/12/2019 20:34	21/12/2019 17:56	22/12/2019 00:15	6,31	1	6,31	CHI
201912157230	VICENTINOPOLIS	VI10400586	VICENTINOPOLIS	21/12/2019 17:56	22/12/2019 20:34	21/12/2019 17:56	22/12/2019 00:15	6,31	2	12,62	CHI
201912157230	VICENTINOPOLIS	VI13166480	VICENTINOPOLIS	21/12/2019 17:56	22/12/2019 20:34	21/12/2019 17:56	22/12/2019 00:15	6,31	11	69,39	CHI
201912157230	EDEIA	VI12328992LD	VICENTINOPOLIS	21/12/2019 17:56	22/12/2019 20:34	21/12/2019 17:56	22/12/2019 20:34	26,64	7	186,45	CHI
201912157230	VICENTINOPOLIS	VI12328992LD	VICENTINOPOLIS	21/12/2019 17:56	22/12/2019 20:34	21/12/2019 17:56	22/12/2019 20:34	26,64	18	479,45	CHI
201912158103	ADELANDIA	SC12323567	FIRMINOPOLIS S2	21/12/2019 17:56	22/12/2019 01:39	21/12/2019 17:56	22/12/2019 01:39	7,70	12	92,44	CHI
201912158103	SANCLERLANDIA	SC12323567	FIRMINOPOLIS S2	21/12/2019 17:56	22/12/2019 01:39	21/12/2019 17:56	22/12/2019 01:39	7,70	1	7,70	CHI
201912158010	GOIANIA	AP11160159	INDEPENDENCIA S2	21/12/2019 17:57	21/12/2019 19:35	21/12/2019 17:57	21/12/2019 19:35	1,63	131	213,42	CHI
201912158011	ANICUNS	AC21304640	ANICUNS	21/12/2019 17:57	22/12/2019 14:29	21/12/2019 17:57	22/12/2019 14:29	20,52	2	41,05	CHI
201912158028	EDEALINA	EA21034060	VICENTINOPOLIS	21/12/2019 18:00	22/12/2019 10:13	21/12/2019 18:00	22/12/2019 10:13	16,22	1	16,22	CHI
201912158031	MUTUNOPOLIS	MU21243330	PORANGATU	21/12/2019 18:00	21/12/2019 22:50	21/12/2019 18:00	21/12/2019 22:50	4,84	2	9,68	CHI
201912158032	APARECIDA DO RIO DOCE	JT21072684	JATAI S1	21/12/2019 18:00	22/12/2019 11:55	21/12/2019 18:00	22/12/2019 11:55	17,90	1	17,90	CHI
201912158037	GOIANIA	12312332	GOYA S2	21/12/2019 18:01	22/12/2019 00:55	21/12/2019 18:01	22/12/2019 00:55	6,89	1	6,89	CHI
201912158369	SAO FRANCISCO DE GOIAS	SF11000031	SAO FRANCISCO DE GOIAS	21/12/2019 18:02	22/12/2019 01:38	21/12/2019 18:02	22/12/2019 01:38	7,60	113	858,24	CHI
201912158055	FAINA	FC12274380	GOIAS	21/12/2019 18:05	23/12/2019 15:49	21/12/2019 18:05	23/12/2019 15:49	45,73	2	91,47	CHI
201912158781	PONTALINA	PK12352528	PONTALINA	21/12/2019 18:05	21/12/2019 22:25	21/12/2019 18:05	21/12/2019 22:25	4,33	116	502,15	CHI
201912159238	NIQUELANDIA	NQ21297439	NIQUELANDIA SUBTRANSMISSAO	21/12/2019 18:05	21/12/2019 21:51	21/12/2019 18:05	21/12/2019 21:51	3,75	13	48,78	CHI
201912158072	ITAGUARU	JA21240209	ITABERAI S1	21/12/2019 18:08	22/12/2019 10:33	21/12/2019 18:08	22/12/2019 10:33	16,41	1	16,41	CHI
201912158075	CATURAI	CK21035357	INHUMAS S1	21/12/2019 18:09	22/12/2019 14:11	21/12/2019 18:09	22/12/2019 14:11	20,03	1	20,03	CHI
201912158081	JARAGUA	JA12273194	JARAGUA	21/12/2019 18:09	22/12/2019 09:07	21/12/2019 18:09	22/12/2019 09:07	14,96	10	149,57	CHI
201912158085	MOZARLANDIA	410023565	MOZARLANDIA	21/12/2019 18:09	22/12/2019 07:17	21/12/2019 18:09	22/12/2019 07:17	13,12	1	13,12	CHI
201912158104	GOIANIA	16562446	MEIA PONTE	21/12/2019 18:13	22/12/2019 02:38	21/12/2019 18:13	22/12/2019 02:38	8,41	1	8,41	CHI
201912158106	BOM JESUS DE GOIAS	1250070883	BOM JESUS DE GOIAS	21/12/2019 18:14	21/12/2019 19:35	21/12/2019 18:14	21/12/2019 19:35	1,35	1	1,35	CHI
201912158132	ANAPOLIS	20300220	ANAPOLIS UNIVERSITARIO S1	21/12/2019 18:18	22/12/2019 07:16	21/12/2019 18:18	22/12/2019 07:16	12,97	1	12,97	CHI
201912158135	ARAGUAPAZ	AZ12327546	MOZARLANDIA	21/12/2019 18:18	23/12/2019 12:41	21/12/2019 18:18	23/12/2019 12:41	42,37	2	84,75	CHI
201912158173	AURILANDIA	AI12000002	FIRMINOPOLIS S2	21/12/2019 18:18	21/12/2019 21:29	21/12/2019 18:18	21/12/2019 21:29	3,20	30	95,96	CHI
201912158173	FIRMINOPOLIS	AI12000002	FIRMINOPOLIS S2	21/12/2019 18:18	21/12/2019 21:29	21/12/2019 18:18	21/12/2019 21:29	3,20	17	54,38	CHI
201912158140	GOIANESIA	GE21356557	GOIANESIA S2	21/12/2019 18:19	22/12/2019 20:23	21/12/2019 18:19	22/12/2019 20:23	26,07	1	26,07	CHI
201912158695	COCALZINHO DE GOIAS	CB12043123	COCALZINHO	21/12/2019 18:19	22/12/2019 10:45	21/12/2019 18:19	22/12/2019 10:45	16,42	7	114,94	CHI

201912160378	EDEIA	EA12223551RE	EDEIA	21/12/2019 18:19	22/12/2019 18:50	21/12/2019 18:19	22/12/2019 18:50	24,51	60	1470,78	CHI
201912160378	INDIARA	EA12223551RE	EDEIA	21/12/2019 18:19	22/12/2019 18:50	21/12/2019 18:19	22/12/2019 18:50	24,51	4	98,05	CHI
201912160378	PONTALINA	EA12223551RE	EDEIA	21/12/2019 18:19	22/12/2019 18:50	21/12/2019 18:19	22/12/2019 18:50	24,51	1	24,51	CHI
201912158144	CATALAO	1990055853	CATALAO S2	21/12/2019 18:20	21/12/2019 21:11	21/12/2019 18:20	21/12/2019 21:11	2,85	1	2,85	CHI
201912158146	BURITI ALEGRE	MR12000044RE	MORRINHOS	21/12/2019 18:20	22/12/2019 00:46	21/12/2019 18:20	22/12/2019 00:46	6,42	1	6,42	CHI
201912158146	MORRINHOS	MR12000044RE	MORRINHOS	21/12/2019 18:20	22/12/2019 00:46	21/12/2019 18:20	22/12/2019 00:46	6,42	100	642,44	CHI
201912158147	SAO FRANCISCO DE GOIAS	SF21339445	SAO FRANCISCO DE GOIAS	21/12/2019 18:20	22/12/2019 13:58	21/12/2019 18:20	22/12/2019 13:58	19,62	2	39,25	CHI
201912158405	EDEIA	EA12000044	EDEIA	21/12/2019 18:21	22/12/2019 16:10	21/12/2019 18:21	22/12/2019 16:10	21,80	3	65,40	CHI
201912158153	EDEIA	EA21032895	EDEIA	21/12/2019 18:22	23/12/2019 07:17	21/12/2019 18:22	23/12/2019 07:17	36,91	1	36,91	CHI
201912158790	CACHOEIRA DE GOIAS	CG12377182	FIRMINOPOLIS S2	21/12/2019 18:23	21/12/2019 21:13	21/12/2019 18:23	21/12/2019 21:13	2,83	10	28,27	CHI
201912158166	RIO QUENTE	RQ12316156	VILA CORUMBA	21/12/2019 18:24	22/12/2019 12:59	21/12/2019 18:24	22/12/2019 12:59	18,57	1	18,57	CHI
201912164860	CAIAPONIA	MV12305995	MONTIVIDIU T	21/12/2019 18:24	23/12/2019 17:55	21/12/2019 18:24	23/12/2019 17:55	47,51	6	285,05	CHI
201912164860	IVOLANDIA	MV12305995	MONTIVIDIU T	21/12/2019 18:24	23/12/2019 17:55	21/12/2019 18:24	23/12/2019 17:55	47,51	7	332,55	CHI
201912164860	MONTIVIDIU	MV12305995	MONTIVIDIU T	21/12/2019 18:24	23/12/2019 17:55	21/12/2019 18:24	23/12/2019 17:55	47,51	15	712,62	CHI
201912164860	PARAUNA	MV12305995	MONTIVIDIU T	21/12/2019 18:24	23/12/2019 17:55	21/12/2019 18:24	23/12/2019 17:55	47,51	19	902,65	CHI
201912157242	EDEALINA	EA10401417	EDEIA	21/12/2019 18:27	24/12/2019 13:46	21/12/2019 18:30	21/12/2019 18:35	0,09	2	0,18	CHI
201912157242	EDEIA	EA10401417	EDEIA	21/12/2019 18:27	24/12/2019 13:46	21/12/2019 18:30	21/12/2019 18:35	0,09	10	0,92	CHI
201912157242	EDEALINA	EA10401417	PONTALINA	21/12/2019 18:27	24/12/2019 13:46	21/12/2019 18:30	21/12/2019 18:35	0,09	1732	158,77	CHI
201912157242	PONTALINA	EA10401417	PONTALINA	21/12/2019 18:27	24/12/2019 13:46	21/12/2019 18:30	21/12/2019 18:35	0,09	19	1,74	CHI
201912157242	EDEALINA	ED10400591	PONTALINA	21/12/2019 18:27	24/12/2019 13:46	21/12/2019 18:27	21/12/2019 21:11	2,72	119	324,27	CHI
201912157242	EDEIA	ED10400591	PONTALINA	21/12/2019 18:27	24/12/2019 13:46	21/12/2019 18:27	21/12/2019 21:11	2,72	10	27,25	CHI
201912157242	PONTALINA	ED10400591	PONTALINA	21/12/2019 18:27	24/12/2019 13:46	21/12/2019 18:27	21/12/2019 21:11	2,72	3	8,17	CHI
201912157242	EDEIA	ED13000002	PONTALINA	21/12/2019 18:27	24/12/2019 13:46	21/12/2019 18:27	21/12/2019 22:42	4,25	2	8,50	CHI
201912157242	EDEALINA	ED10400591	PONTALINA	21/12/2019 18:27	24/12/2019 13:46	21/12/2019 23:26	21/12/2019 23:45	0,32	128	40,39	CHI
201912157242	EDEIA	ED10400591	PONTALINA	21/12/2019 18:27	24/12/2019 13:46	21/12/2019 23:26	21/12/2019 23:45	0,32	13	4,10	CHI
201912157242	PONTALINA	ED10400591	PONTALINA	21/12/2019 18:27	24/12/2019 13:46	21/12/2019 23:26	21/12/2019 23:45	0,32	3	0,95	CHI
201912157242	EDEALINA	ED12000025LD	PONTALINA	21/12/2019 18:27	24/12/2019 13:46	21/12/2019 18:27	21/12/2019 23:59	5,53	36	198,91	CHI
201912157242	EDEIA	ED12000025LD	PONTALINA	21/12/2019 18:27	24/12/2019 13:46	21/12/2019 18:27	21/12/2019 23:59	5,53	82	453,07	CHI
201912157242	EDEALINA	ED13059712	EDEIA	21/12/2019 18:27	24/12/2019 13:46	22/12/2019 18:05	22/12/2019 19:37	1,53	2	3,07	CHI
201912157242	EDEIA	ED13059712	EDEIA	21/12/2019 18:27	24/12/2019 13:46	22/12/2019 18:05	22/12/2019 19:37	1,53	10	15,35	CHI
201912157242	CEZARINA	00500414	PONTALINA	21/12/2019 18:27	24/12/2019 13:46	22/12/2019 18:06	22/12/2019 19:37	1,52	3	4,55	CHI
201912157242	EDEALINA	00500414	PONTALINA	21/12/2019 18:27	24/12/2019 13:46	22/12/2019 18:06	22/12/2019 19:37	1,52	1990	3021,48	CHI
201912157242	EDEIA	00500414	PONTALINA	21/12/2019 18:27	24/12/2019 13:46	22/12/2019 18:06	22/12/2019 19:37	1,52	95	144,24	CHI

201912157242	INDIARA	00500414	PONTALINA	21/12/2019 18:27	24/12/2019 13:46	22/12/2019 18:06	22/12/2019 19:37	1,52	2	3,04	CHI
201912157242	PONTALINA	00500414	PONTALINA	21/12/2019 18:27	24/12/2019 13:46	22/12/2019 18:06	22/12/2019 19:37	1,52	22	33,40	CHI
201912157242	EDEIA	00500414	EDEIA	21/12/2019 18:27	24/12/2019 13:46	22/12/2019 18:05	22/12/2019 20:45	2,67	10	26,67	CHI
201912157242	EDEIA	EA13375774	PONTALINA	21/12/2019 18:27	24/12/2019 13:46	21/12/2019 18:27	23/12/2019 20:20	49,87	28	1396,47	CHI
201912157242	EDEALINA	EA13375774	PONTALINA	21/12/2019 18:27	24/12/2019 13:46	22/12/2019 18:06	23/12/2019 20:20	26,23	3	78,68	CHI
201912157242	EDEIA	EA13375774	PONTALINA	21/12/2019 18:27	24/12/2019 13:46	22/12/2019 18:06	23/12/2019 20:20	26,23	8	209,81	CHI
201912157242	PONTALINA	01510444	PONTALINA	21/12/2019 18:27	24/12/2019 13:46	24/12/2019 04:44	24/12/2019 08:39	3,92	24	94,07	CHI
201912157242	PONTALINA	01510444	PONTALINA	21/12/2019 18:27	24/12/2019 13:46	24/12/2019 04:44	24/12/2019 08:39	3,92	18	70,55	CHI
201912157242	PONTALINA	01510444	PONTALINA	21/12/2019 18:27	24/12/2019 13:46	24/12/2019 04:44	24/12/2019 08:42	3,97	35	138,85	CHI
201912157242	PONTALINA	01510444	PONTALINA	21/12/2019 18:27	24/12/2019 13:46	24/12/2019 04:44	24/12/2019 08:42	3,97	56	222,16	CHI
201912157242	PONTALINA	01510444	PONTALINA	21/12/2019 18:27	24/12/2019 13:46	24/12/2019 06:46	24/12/2019 08:42	1,93	2	3,86	CHI
201912157242	PONTALINA	PK13393836	PONTALINA	21/12/2019 18:27	24/12/2019 13:46	24/12/2019 08:17	24/12/2019 08:42	0,42	1	0,42	CHI
201912157242	EDEIA	00500414	EDEIA	21/12/2019 18:27	24/12/2019 13:46	22/12/2019 20:46	24/12/2019 11:21	38,60	10	385,95	CHI
201912157242	EDEIA	00500414	EDEIA	21/12/2019 18:27	24/12/2019 13:46	24/12/2019 11:22	24/12/2019 11:54	0,53	10	5,28	CHI
201912157242	EDEALINA	01510444	EDEIA	21/12/2019 18:27	24/12/2019 13:46	24/12/2019 04:44	24/12/2019 12:00	7,28	1	7,28	CHI
201912157242	EDEALINA	EA10401417	EDEIA	21/12/2019 18:27	24/12/2019 13:46	24/12/2019 04:44	24/12/2019 12:00	7,28	2	14,56	CHI
201912157242	EDEIA	EA10401417	EDEIA	21/12/2019 18:27	24/12/2019 13:46	24/12/2019 04:44	24/12/2019 12:00	7,28	6	43,67	CHI
201912157242	EDEIA	EA10401417	EDEIA	21/12/2019 18:27	24/12/2019 13:46	24/12/2019 04:44	24/12/2019 12:00	7,28	4	29,11	CHI
201912157242	CEZARINA	01510444	PONTALINA	21/12/2019 18:27	24/12/2019 13:46	24/12/2019 04:44	24/12/2019 12:00	7,28	3	21,84	CHI
201912157242	EDEALINA	01510444	PONTALINA	21/12/2019 18:27	24/12/2019 13:46	24/12/2019 04:44	24/12/2019 12:00	7,28	1955	14229,68	CHI
201912157242	EDEALINA	01510444	PONTALINA	21/12/2019 18:27	24/12/2019 13:46	24/12/2019 04:44	24/12/2019 12:00	7,28	8	58,23	CHI
201912157242	EDEALINA	01510444	PONTALINA	21/12/2019 18:27	24/12/2019 13:46	24/12/2019 04:44	24/12/2019 12:00	7,28	16	116,46	CHI
201912157242	EDEIA	01510444	PONTALINA	21/12/2019 18:27	24/12/2019 13:46	24/12/2019 04:44	24/12/2019 12:00	7,28	129	938,94	CHI
201912157242	PONTALINA	01510444	PONTALINA	21/12/2019 18:27	24/12/2019 13:46	24/12/2019 04:44	24/12/2019 12:00	7,28	22	160,13	CHI
201912157242	PONTALINA	01510444	PONTALINA	21/12/2019 18:27	24/12/2019 13:46	24/12/2019 04:44	24/12/2019 12:00	7,28	29	211,08	CHI
201912157242	PONTALINA	01510444	PONTALINA	21/12/2019 18:27	24/12/2019 13:46	24/12/2019 04:44	24/12/2019 12:00	7,28	27	196,52	CHI
201912157242	EDEALINA	01510444	PONTALINA	21/12/2019 18:27	24/12/2019 13:46	24/12/2019 06:46	24/12/2019 12:00	5,24	25	131,09	CHI
201912157242	EDEIA	01510444	PONTALINA	21/12/2019 18:27	24/12/2019 13:46	24/12/2019 06:46	24/12/2019 12:00	5,24	2	10,49	CHI
201912157242	INDIARA	01510444	PONTALINA	21/12/2019 18:27	24/12/2019 13:46	24/12/2019 06:46	24/12/2019 12:00	5,24	2	10,49	CHI
201912157242	PONTALINA	01510444	PONTALINA	21/12/2019 18:27	24/12/2019 13:46	24/12/2019 04:44	24/12/2019 13:46	9,04	37	334,51	CHI
201912157242	PONTALINA	01510444	PONTALINA	21/12/2019 18:27	24/12/2019 13:46	24/12/2019 04:44	24/12/2019 13:46	9,04	32	289,31	CHI
201912158180	GUAPO	10023179960	GUAPO S1	21/12/2019 18:28	21/12/2019 22:56	21/12/2019 18:28	21/12/2019 22:56	4,46	1	4,46	CHI
201912158184	BURITI ALEGRE	BG12161938	ITUMBIARA VELHA S2	21/12/2019 18:28	23/12/2019 09:36	21/12/2019 18:28	23/12/2019 09:36	39,13	2	78,25	CHI

201912158987	APARECIDA DE GOIANIA	AP16401586	INDEPENDENCIA S1	21/12/2019 18:28	22/12/2019 09:23	21/12/2019 18:28	22/12/2019 09:23	14,92	93	1387,48	CHI
201912160423	CORUMBAIBA	CI12247835	VILA CORUMBA	21/12/2019 18:29	24/12/2019 15:18	21/12/2019 18:29	24/12/2019 15:18	68,81	40	2752,40	CHI
201912158193	NIQUELANDIA	NQ21369961	URUACU	21/12/2019 18:30	22/12/2019 08:54	21/12/2019 18:30	22/12/2019 08:54	14,39	2	28,79	CHI
201912158444	ABADIANIA	SV32017714	DAIA S2	21/12/2019 18:31	22/12/2019 08:53	21/12/2019 18:31	22/12/2019 08:53	14,36	4	57,45	CHI
201912158444	GAMELEIRA DE GOIAS	SV32017714	DAIA S2	21/12/2019 18:31	22/12/2019 08:53	21/12/2019 18:31	22/12/2019 08:53	14,36	68	976,61	CHI
201912158207	JUSSARA	JR21087996	JUSSARA	21/12/2019 18:32	22/12/2019 15:47	21/12/2019 18:32	22/12/2019 15:47	21,25	1	21,25	CHI
201912158424	JESUPOLIS	SF12066019	SAO FRANCISCO DE GOIAS	21/12/2019 18:34	21/12/2019 21:16	21/12/2019 18:34	21/12/2019 21:16	2,70	11	29,68	CHI
201912158424	SAO FRANCISCO DE GOIAS	SF12066019	SAO FRANCISCO DE GOIAS	21/12/2019 18:34	21/12/2019 21:16	21/12/2019 18:34	21/12/2019 21:16	2,70	10	26,98	CHI
201912158231	BELA VISTA DE GOIAS	BV12187562	BELA VISTA S1	21/12/2019 18:35	21/12/2019 21:23	21/12/2019 18:35	21/12/2019 21:23	2,80	130	363,46	CHI
201912158235	APARECIDA DE GOIANIA	AP11160154	INDEPENDENCIA S2	21/12/2019 18:35	21/12/2019 20:26	21/12/2019 18:35	21/12/2019 20:26	1,84	85	156,19	CHI
201912158240	PIRACANJUBA	PJ12082241	PIRACANJUBA	21/12/2019 18:36	23/12/2019 21:18	21/12/2019 18:36	23/12/2019 21:18	50,70	7	354,89	CHI
201912158241	GOIANIA	10748556	CAMPINAS S1	21/12/2019 18:36	21/12/2019 20:15	21/12/2019 18:36	21/12/2019 20:15	1,65	1	1,65	CHI
201912158533	MARA ROSA	MQ11000001	MARA ROSA	21/12/2019 18:36	21/12/2019 19:38	21/12/2019 18:36	21/12/2019 19:38	1,03	158	162,13	CHI
201912158249	GOIANIA	11106153	CARAJAS S2	21/12/2019 18:37	21/12/2019 19:23	21/12/2019 18:37	21/12/2019 19:23	0,75	1	0,75	CHI
201912158252	BOM JESUS DE GOIAS	ID12128151	QUIRINOPOLIS	21/12/2019 18:38	22/12/2019 09:59	21/12/2019 18:38	22/12/2019 09:59	15,35	69	1059,04	CHI
201912158252	INACIOLANDIA	ID12128151	QUIRINOPOLIS	21/12/2019 18:38	22/12/2019 09:59	21/12/2019 18:38	22/12/2019 09:59	15,35	41	629,28	CHI
201912158252	ITUMBIARA	ID12128151	QUIRINOPOLIS	21/12/2019 18:38	22/12/2019 09:59	21/12/2019 18:38	22/12/2019 09:59	15,35	5	76,74	CHI
201912158574	APARECIDA DE GOIANIA	AP11222681	INDEPENDENCIA S2	21/12/2019 18:38	22/12/2019 04:08	21/12/2019 18:38	22/12/2019 04:08	9,49	97	920,05	CHI
201912158262	APARECIDA DE GOIANIA	15049840	INDEPENDENCIA S2	21/12/2019 18:39	22/12/2019 00:03	21/12/2019 18:39	22/12/2019 00:03	5,39	1	5,39	CHI
201912158271	MORRINHOS	BG12048490	GOIATUBA S2	21/12/2019 18:41	24/12/2019 17:09	21/12/2019 18:41	24/12/2019 17:09	70,46	9	634,17	CHI
201912158277	JOVIANIA	JV12050244	VICENTINOPOLIS	21/12/2019 18:42	22/12/2019 12:29	21/12/2019 18:42	22/12/2019 12:29	17,78	2	35,56	CHI
201912158277	VICENTINOPOLIS	JV12050244	VICENTINOPOLIS	21/12/2019 18:42	22/12/2019 12:29	21/12/2019 18:42	22/12/2019 12:29	17,78	1	17,78	CHI
201912160399	GUARAITA	GK12299466	ITAPURANGA	21/12/2019 18:42	23/12/2019 11:32	21/12/2019 18:42	23/12/2019 11:32	40,83	28	1143,16	CHI
201912160399	ITAPURANGA	GK12299466	ITAPURANGA	21/12/2019 18:42	23/12/2019 11:32	21/12/2019 18:42	23/12/2019 11:32	40,83	18	734,89	CHI
201912158287	GUAPO	710026882	GUAPO S1	21/12/2019 18:43	22/12/2019 08:19	21/12/2019 18:43	22/12/2019 08:19	13,59	1	13,59	CHI
201912158296	BALIZA	BH11334585	BOM JARDIM	21/12/2019 18:43	21/12/2019 19:12	21/12/2019 18:43	21/12/2019 19:12	0,48	1	0,48	CHI
201912158529	RIO VERDE	05700414	CABRIUVA S2	21/12/2019 18:43	23/12/2019 21:27	21/12/2019 18:43	21/12/2019 23:25	4,71	18	84,73	CHI
201912158529	RIO VERDE	RV13357265	MONTIVIDIU T	21/12/2019 18:43	23/12/2019 21:27	21/12/2019 18:43	21/12/2019 23:25	4,71	42	197,71	CHI
201912158529	RIO VERDE	RV13357265	MONTIVIDIU T	21/12/2019 18:43	23/12/2019 21:27	21/12/2019 18:43	21/12/2019 23:25	4,71	49	230,67	CHI
201912158529	MONTIVIDIU	05700414	MONTIVIDIU T	21/12/2019 18:43	23/12/2019 21:27	21/12/2019 18:43	22/12/2019 08:53	14,18	2	28,35	CHI
201912158529	RIO VERDE	05700414	MONTIVIDIU T	21/12/2019 18:43	23/12/2019 21:27	21/12/2019 18:43	22/12/2019 08:53	14,18	5	70,89	CHI
201912158529	RIO VERDE	05700414	MONTIVIDIU T	21/12/2019 18:43	23/12/2019 21:27	21/12/2019 18:43	22/12/2019 10:46	16,06	6	96,35	CHI
201912158529	RIO VERDE	05700414	MONTIVIDIU T	21/12/2019 18:43	23/12/2019 21:27	21/12/2019 18:43	22/12/2019 13:45	19,04	5	95,20	CHI

201912158529	MONTIVIDIU	05700414	MONTIVIDIU T	21/12/2019 18:43	23/12/2019 21:27	22/12/2019 17:06	22/12/2019 20:57	3,85	2	7,70	CHI
201912158529	RIO VERDE	05700414	MONTIVIDIU T	21/12/2019 18:43	23/12/2019 21:27	22/12/2019 17:06	22/12/2019 20:57	3,85	11	42,35	CHI
201912158529	MONTIVIDIU	05700414	MONTIVIDIU T	21/12/2019 18:43	23/12/2019 21:27	22/12/2019 21:18	22/12/2019 22:07	0,80	2	1,60	CHI
201912158529	RIO VERDE	05700414	MONTIVIDIU T	21/12/2019 18:43	23/12/2019 21:27	22/12/2019 21:18	22/12/2019 22:07	0,80	11	8,82	CHI
201912158529	RIO VERDE	05700414	MONTIVIDIU T	21/12/2019 18:43	23/12/2019 21:27	21/12/2019 18:43	23/12/2019 20:50	50,12	6	300,71	CHI
201912158529	RIO VERDE	05700414	MONTIVIDIU T	21/12/2019 18:43	23/12/2019 21:27	22/12/2019 17:06	23/12/2019 21:27	28,35	5	141,76	CHI
201912158289	BURITI ALEGRE	MR12048456	GOIATUBA S2	21/12/2019 18:44	22/12/2019 12:00	21/12/2019 18:44	22/12/2019 12:00	17,27	2	34,53	CHI
201912158289	GOIATUBA	MR12048456	GOIATUBA S2	21/12/2019 18:44	22/12/2019 12:00	21/12/2019 18:44	22/12/2019 12:00	17,27	5	86,33	CHI
201912158306	PORTEIRAO	ML21163618	RIO DOS BOIS	21/12/2019 18:45	22/12/2019 14:30	21/12/2019 18:45	22/12/2019 14:30	19,73	1	19,73	CHI
201912158317	INHUMAS	30148224	INHUMAS S2	21/12/2019 18:47	22/12/2019 07:46	21/12/2019 18:47	22/12/2019 07:46	12,98	1	12,98	CHI
201912158808	SANCLERLANDIA	SC12068226	FIRMINOPOLIS S2	21/12/2019 18:47	22/12/2019 11:30	21/12/2019 18:47	22/12/2019 11:30	16,71	5	83,55	CHI
201912158319	APARECIDA DO RIO DOCE	JT12079272	CACHOEIRA ALTA	21/12/2019 18:48	21/12/2019 21:30	21/12/2019 18:48	21/12/2019 21:30	2,70	3	8,09	CHI
201912158320	BOM JESUS DE GOIAS	BJ12226866	RIO DOS BOIS	21/12/2019 18:48	22/12/2019 14:11	21/12/2019 18:48	22/12/2019 14:11	19,38	5	96,91	CHI
201912158320	GOIATUBA	BJ12226866	RIO DOS BOIS	21/12/2019 18:48	22/12/2019 14:11	21/12/2019 18:48	22/12/2019 14:11	19,38	1	19,38	CHI
201912158324	PARANAIGUARA	QI12054841	QUIRINOPOLIS	21/12/2019 18:49	22/12/2019 05:30	21/12/2019 18:49	22/12/2019 05:30	10,68	2	21,36	CHI
201912158324	QUIRINOPOLIS	QI12054841	QUIRINOPOLIS	21/12/2019 18:49	22/12/2019 05:30	21/12/2019 18:49	22/12/2019 05:30	10,68	17	181,60	CHI
201912158367	GOIANIA	GN11001016	CAMPINAS S1	21/12/2019 18:49	21/12/2019 22:01	21/12/2019 18:49	21/12/2019 22:01	3,19	140	446,91	CHI
201912158564	JESUPOLIS	JE11159200	SAO FRANCISCO DE GOIAS	21/12/2019 18:49	21/12/2019 22:03	21/12/2019 18:49	21/12/2019 22:03	3,23	100	323,17	CHI
201912158377	MORRINHOS	MR12264053	MORRINHOS	21/12/2019 18:50	22/12/2019 02:42	21/12/2019 18:50	22/12/2019 02:42	7,86	9	70,77	CHI
201912158352	PIRENOLIS	PV21080586	CORUMBA	21/12/2019 18:52	22/12/2019 13:54	21/12/2019 18:52	22/12/2019 13:54	19,03	1	19,03	CHI
201912158356	SAO LUIS DE MONTES BELOS	SL12007695	SAO LUIZ DOS MONTES BELOS	21/12/2019 18:52	21/12/2019 23:50	21/12/2019 18:52	21/12/2019 23:50	4,96	9	44,62	CHI
201912158357	APARECIDA DE GOIANIA	200367572	INDEPENDENCIA S1	21/12/2019 18:52	22/12/2019 12:07	21/12/2019 18:52	22/12/2019 12:07	17,24	1	17,24	CHI
201912158446	SAO LUIS DE MONTES BELOS	02020234	SAO LUIZ DOS MONTES BELOS	21/12/2019 18:52	21/12/2019 23:46	21/12/2019 18:52	21/12/2019 19:00	0,13	999	130,43	CHI
201912158446	SAO LUIS DE MONTES BELOS	02020234	SAO LUIZ DOS MONTES BELOS	21/12/2019 18:52	21/12/2019 23:46	21/12/2019 18:52	21/12/2019 20:17	1,41	674	951,09	CHI
201912158446	AURILANDIA	SL13194836	SAO LUIZ DOS MONTES BELOS	21/12/2019 18:52	21/12/2019 23:46	21/12/2019 18:52	21/12/2019 20:17	1,41	32	45,24	CHI
201912158446	CORREGO DO OURO	SL13194836	SAO LUIZ DOS MONTES BELOS	21/12/2019 18:52	21/12/2019 23:46	21/12/2019 18:52	21/12/2019 20:17	1,41	329	465,17	CHI
201912158446	FIRMINOPOLIS	SL13194836	SAO LUIZ DOS MONTES BELOS	21/12/2019 18:52	21/12/2019 23:46	21/12/2019 18:52	21/12/2019 20:17	1,41	109	154,11	CHI
201912158446	MOIPORA	SL13194836	SAO LUIZ DOS MONTES BELOS	21/12/2019 18:52	21/12/2019 23:46	21/12/2019 18:52	21/12/2019 20:17	1,41	27	38,18	CHI
201912158446	SANCLERLANDIA	SL13194836	SAO LUIZ DOS MONTES BELOS	21/12/2019 18:52	21/12/2019 23:46	21/12/2019 18:52	21/12/2019 20:17	1,41	35	49,49	CHI
201912158446	SAO LUIS DE MONTES BELOS	02020234	SAO LUIZ DOS MONTES BELOS	21/12/2019 18:52	21/12/2019 23:46	21/12/2019 18:52	21/12/2019 20:17	1,41	408	576,87	CHI
201912158446	SAO LUIS DE MONTES BELOS	SL13194836	SAO LUIZ DOS MONTES BELOS	21/12/2019 18:52	21/12/2019 23:46	21/12/2019 18:52	21/12/2019 20:17	1,41	348	492,03	CHI
201912158446	SAO LUIS DE MONTES BELOS	SL13194836	SAO LUIZ DOS MONTES BELOS	21/12/2019 18:52	21/12/2019 23:46	21/12/2019 18:54	21/12/2019 20:17	1,37	5	6,87	CHI
201912158446	SAO LUIS DE MONTES BELOS	02020234	SAO LUIZ DOS MONTES BELOS	21/12/2019 18:52	21/12/2019 23:46	21/12/2019 18:52	21/12/2019 21:00	2,12	1658	3521,87	CHI

201912158446	SAO LUIS DE MONTES BELOS	02020234	SAO LUIZ DOS MONTES BELOS	21/12/2019 18:52	21/12/2019 23:46	21/12/2019 18:52	21/12/2019 23:46	4,90	1116	5473,67	CHI
201912158446	SAO LUIS DE MONTES BELOS	02020234	SAO LUIZ DOS MONTES BELOS	21/12/2019 18:52	21/12/2019 23:46	21/12/2019 18:54	21/12/2019 23:46	4,87	4	19,46	CHI
201912158446	SAO LUIS DE MONTES BELOS	SL13006933	SAO LUIZ DOS MONTES BELOS	21/12/2019 18:52	21/12/2019 23:46	21/12/2019 19:00	21/12/2019 23:46	4,78	1	4,78	CHI
201912159156	SAO LUIS DE MONTES BELOS	SL21003930	SAO LUIZ DOS MONTES BELOS	21/12/2019 18:52	23/12/2019 08:06	21/12/2019 18:52	23/12/2019 08:06	37,22	1	37,22	CHI
201912158371	HIDROLANDIA	10021917750	ANHANGUERA	21/12/2019 18:54	22/12/2019 11:04	21/12/2019 18:54	22/12/2019 11:04	16,16	1	16,16	CHI
201912158621	GOIANIRA	TR32045819	MEIA PONTE	21/12/2019 18:55	22/12/2019 08:14	21/12/2019 18:55	22/12/2019 08:14	13,31	23	306,23	CHI
201912158621	TRINDADE	TR32045819	MEIA PONTE	21/12/2019 18:55	22/12/2019 08:14	21/12/2019 18:55	22/12/2019 08:14	13,31	4	53,26	CHI
201912158391	PIRENOPOLIS	PV12295641	SAO FRANCISCO DE GOIAS	21/12/2019 18:56	22/12/2019 01:39	21/12/2019 18:56	22/12/2019 01:39	6,71	184	1235,25	CHI
201912158398	RIO VERDE	RV21322194	MONTIVIDIU T	21/12/2019 18:57	22/12/2019 09:38	21/12/2019 18:57	22/12/2019 09:38	14,69	1	14,69	CHI
201912158589	INACIOLANDIA	ID12088523	QUIRINOPOLIS	21/12/2019 18:57	21/12/2019 21:12	21/12/2019 18:57	21/12/2019 21:12	2,23	137	306,00	CHI
201912158414	INACIOLANDIA	ID31128267	QUIRINOPOLIS	21/12/2019 18:58	22/12/2019 11:45	21/12/2019 18:58	22/12/2019 11:45	16,78	1	16,78	CHI
201912158422	CALDAS NOVAS	760142191	SERRA DE CALDAS	21/12/2019 18:58	23/12/2019 11:03	21/12/2019 18:58	23/12/2019 11:03	40,07	1	40,07	CHI
201912157243	ANAPOLIS	00030284	DAIA S1	21/12/2019 19:01	23/12/2019 05:12	21/12/2019 19:01	21/12/2019 20:16	1,26	3357	4227,95	CHI
201912157243	GAMELEIRA DE GOIAS	00030284	DAIA S1	21/12/2019 19:01	23/12/2019 05:12	21/12/2019 19:01	21/12/2019 20:16	1,26	149	187,66	CHI
201912157243	SILVANIA	00030284	DAIA S1	21/12/2019 19:01	23/12/2019 05:12	21/12/2019 19:01	21/12/2019 20:16	1,26	22	27,71	CHI
201912157243	ANAPOLIS	7234231	DAIA S1	21/12/2019 19:01	23/12/2019 05:12	22/12/2019 11:30	22/12/2019 12:53	1,39	3342	4647,24	CHI
201912157243	GAMELEIRA DE GOIAS	7234231	DAIA S1	21/12/2019 19:01	23/12/2019 05:12	22/12/2019 11:30	22/12/2019 12:53	1,39	149	207,19	CHI
201912157243	SILVANIA	7234231	DAIA S1	21/12/2019 19:01	23/12/2019 05:12	22/12/2019 11:30	22/12/2019 12:53	1,39	22	30,59	CHI
201912157243	ANAPOLIS	00030284	DAIA S1	21/12/2019 19:01	23/12/2019 05:12	22/12/2019 12:48	22/12/2019 12:53	0,09	15	1,32	CHI
201912157243	ANAPOLIS	00030284	DAIA S1	21/12/2019 19:01	23/12/2019 05:12	21/12/2019 19:01	23/12/2019 05:12	34,18	2	68,36	CHI
201912158445	MIMOSO DE GOIAS	NQ12213063	BARRO ALTO	21/12/2019 19:01	21/12/2019 22:24	21/12/2019 19:01	21/12/2019 22:24	3,38	9	30,41	CHI
201912158445	NIQUELANDIA	NQ12213063	BARRO ALTO	21/12/2019 19:01	21/12/2019 22:24	21/12/2019 19:01	21/12/2019 22:24	3,38	1	3,38	CHI
201912158445	VILA PROPICIO	NQ12213063	BARRO ALTO	21/12/2019 19:01	21/12/2019 22:24	21/12/2019 19:01	21/12/2019 22:24	3,38	12	40,54	CHI
201912158447	MORRINHOS	MR21268887	GOIATUBA S2	21/12/2019 19:01	22/12/2019 17:02	21/12/2019 19:01	22/12/2019 17:02	22,01	1	22,01	CHI
201912158456	MINEIROS	MY21364405	PARQUE DAS EMAS	21/12/2019 19:02	22/12/2019 16:19	21/12/2019 19:02	22/12/2019 16:19	21,28	1	21,28	CHI
201912158699	NOVA CRIXAS	NA11055778	NOVA CRIXAS	21/12/2019 19:02	22/12/2019 00:10	21/12/2019 19:02	22/12/2019 00:10	5,12	68	347,99	CHI
201912158658	GOIATUBA	GT11026948	GOIATUBA S2	21/12/2019 19:05	22/12/2019 00:14	21/12/2019 19:05	22/12/2019 00:14	5,14	33	169,47	CHI
201912158500	JARAGUA	JA21291953	ITABERAI S1	21/12/2019 19:06	23/12/2019 11:02	21/12/2019 19:06	23/12/2019 11:02	39,92	1	39,92	CHI
201912158919	PARAUNA	PU11216523	PARAUNA	21/12/2019 19:06	21/12/2019 22:49	21/12/2019 19:06	21/12/2019 22:49	3,71	153	568,18	CHI
201912160126	NOVA CRIXAS	NA11282180	NOVA CRIXAS	21/12/2019 19:06	22/12/2019 20:21	21/12/2019 19:06	22/12/2019 20:21	25,26	34	858,78	CHI
201912158842	BURITI ALEGRE	GT12263929	GOIATUBA S1	21/12/2019 19:08	23/12/2019 00:10	21/12/2019 19:08	23/12/2019 00:10	29,03	2	58,06	CHI
201912158842	GOIATUBA	GT12263929	GOIATUBA S1	21/12/2019 19:08	23/12/2019 00:10	21/12/2019 19:08	23/12/2019 00:10	29,03	6	174,19	CHI
201912158510	GOIATUBA	GT12000090	GOIATUBA S2	21/12/2019 19:09	22/12/2019 15:23	21/12/2019 19:09	22/12/2019 15:23	20,23	23	465,30	CHI

201912158514	ITUMBIARA	690299837	ITUMBIARA VELHA S1	21/12/2019 19:09	22/12/2019 23:37	21/12/2019 19:09	22/12/2019 23:37	28,47	1	28,47	CHI
201912158520	NAZARIO	NZ21003867	ANICUNS	21/12/2019 19:10	22/12/2019 07:42	21/12/2019 19:10	22/12/2019 07:42	12,53	1	12,53	CHI
201912158527	JATAI	JT12413145	CABRIUVA S2	21/12/2019 19:11	22/12/2019 14:45	21/12/2019 19:11	22/12/2019 14:45	19,56	3	58,67	CHI
201912158537	MONTIVIDIU	MV21260065	MONTIVIDIU T	21/12/2019 19:12	22/12/2019 17:15	21/12/2019 19:12	22/12/2019 17:15	22,04	1	22,04	CHI
201912158789	APARECIDA DE GOIANIA	AP11131179	INDEPENDENCIA S2	21/12/2019 19:12	22/12/2019 00:02	21/12/2019 19:12	22/12/2019 00:02	4,82	112	540,21	CHI
201912158545	PIRENOPOLIS	PV21008502	CORUMBA	21/12/2019 19:14	22/12/2019 12:45	21/12/2019 19:14	22/12/2019 12:45	17,51	1	17,51	CHI
201912159202	APARECIDA DE GOIANIA	AP11091760	INDEPENDENCIA S2	21/12/2019 19:14	22/12/2019 02:13	21/12/2019 19:14	22/12/2019 02:13	6,99	142	992,03	CHI
201912157248	AMORINOPOLIS	AM10374984	IPORA	21/12/2019 19:15	22/12/2019 21:04	21/12/2019 19:15	21/12/2019 22:17	3,02	68	205,44	CHI
201912157248	IVOLANDIA	AM10374984	IPORA	21/12/2019 19:15	22/12/2019 21:04	21/12/2019 19:15	21/12/2019 22:17	3,02	2	6,04	CHI
201912157248	AMORINOPOLIS	AM10374984	IPORA	21/12/2019 19:15	22/12/2019 21:04	21/12/2019 19:15	21/12/2019 23:32	4,27	36	153,75	CHI
201912157248	IVOLANDIA	AM10374984	IPORA	21/12/2019 19:15	22/12/2019 21:04	21/12/2019 19:15	21/12/2019 23:32	4,27	46	196,46	CHI
201912157248	CAIAPONIA	AM10374984	IPORA	21/12/2019 19:15	22/12/2019 21:04	21/12/2019 19:15	22/12/2019 09:50	14,57	7	102,00	CHI
201912157248	IVOLANDIA	AM10374984	IPORA	21/12/2019 19:15	22/12/2019 21:04	21/12/2019 19:15	22/12/2019 09:50	14,57	23	335,13	CHI
201912157248	IVOLANDIA	IV12334740LD	IPORA	21/12/2019 19:15	22/12/2019 21:04	21/12/2019 19:15	22/12/2019 10:54	15,64	13	203,36	CHI
201912157248	AMORINOPOLIS	AM10374984	IPORA	21/12/2019 19:15	22/12/2019 21:04	22/12/2019 17:50	22/12/2019 18:01	0,19	105	19,72	CHI
201912157248	CAIAPONIA	AM10374984	IPORA	21/12/2019 19:15	22/12/2019 21:04	22/12/2019 17:50	22/12/2019 18:01	0,19	7	1,31	CHI
201912157248	IVOLANDIA	AM10374984	IPORA	21/12/2019 19:15	22/12/2019 21:04	22/12/2019 17:50	22/12/2019 18:01	0,19	86	16,15	CHI
201912157248	CAIAPONIA	AM10374984	IPORA	21/12/2019 19:15	22/12/2019 21:04	21/12/2019 19:15	22/12/2019 21:04	25,81	7	180,68	CHI
201912157248	IVOLANDIA	AM10374984	IPORA	21/12/2019 19:15	22/12/2019 21:04	21/12/2019 19:15	22/12/2019 21:04	25,81	4	103,25	CHI
201912158586	MONTES CLAROS DE GOIAS	ME21243803	IPORA	21/12/2019 19:19	22/12/2019 16:15	21/12/2019 19:19	22/12/2019 16:15	20,92	2	41,84	CHI
201912159117	AGUA LIMPA	AL12257036	VILA CORUMBA	21/12/2019 19:19	23/12/2019 20:25	21/12/2019 19:19	22/12/2019 00:30	5,17	106	548,55	CHI
201912159117	BURITI ALEGRE	AL12257036	VILA CORUMBA	21/12/2019 19:19	23/12/2019 20:25	21/12/2019 19:19	22/12/2019 00:30	5,17	3	15,52	CHI
201912159117	CORUMBAIBA	AL12257036	VILA CORUMBA	21/12/2019 19:19	23/12/2019 20:25	21/12/2019 19:19	22/12/2019 00:30	5,17	1	5,17	CHI
201912159117	MORRINHOS	AL12257036	VILA CORUMBA	21/12/2019 19:19	23/12/2019 20:25	21/12/2019 19:19	22/12/2019 00:30	5,17	2	10,35	CHI
201912159117	AGUA LIMPA	AL12257036	VILA CORUMBA	21/12/2019 19:19	23/12/2019 20:25	22/12/2019 00:31	22/12/2019 11:03	10,53	9	94,78	CHI
201912159117	AGUA LIMPA	AL13000041	VILA CORUMBA	21/12/2019 19:19	23/12/2019 20:25	22/12/2019 00:31	22/12/2019 12:42	12,17	59	718,06	CHI
201912159117	BURITI ALEGRE	AL13000041	VILA CORUMBA	21/12/2019 19:19	23/12/2019 20:25	22/12/2019 00:31	22/12/2019 12:42	12,17	3	36,51	CHI
201912159117	MORRINHOS	AL13000041	VILA CORUMBA	21/12/2019 19:19	23/12/2019 20:25	22/12/2019 00:31	22/12/2019 12:42	12,17	2	24,34	CHI
201912159117	AGUA LIMPA	AL13263117	VILA CORUMBA	21/12/2019 19:19	23/12/2019 20:25	22/12/2019 00:31	23/12/2019 20:25	43,89	38	1667,71	CHI
201912159117	CORUMBAIBA	AL13263117	VILA CORUMBA	21/12/2019 19:19	23/12/2019 20:25	22/12/2019 00:31	23/12/2019 20:25	43,89	1	43,89	CHI
201912158606	GOIANIRA	10004970568	MEIA PONTE	21/12/2019 19:21	22/12/2019 09:40	21/12/2019 19:21	22/12/2019 09:40	14,31	1	14,31	CHI
201912158698	ITUMBIARA	IT12081100	ITUMBIARA VELHA S1	21/12/2019 19:21	21/12/2019 21:00	21/12/2019 19:21	21/12/2019 21:00	1,65	1870	3082,90	CHI
201912159502	CORUMBAIBA	CI12263342	VILA CORUMBA	21/12/2019 19:21	22/12/2019 11:16	21/12/2019 19:21	22/12/2019 11:16	15,91	345	5488,37	CHI

201912160003	APARECIDA DE GOIANIA	AP12000070	INDEPENDENCIA S2	21/12/2019 19:21	22/12/2019 04:12	21/12/2019 19:21	22/12/2019 04:12	8,85	244	2158,72	CHI
201912158822	CACHOEIRA DOURADA	02670214	CACHOEIRA DOURADA	21/12/2019 19:22	21/12/2019 22:50	21/12/2019 19:22	21/12/2019 22:50	3,47	733	2545,75	CHI
201912158822	INACIOLANDIA	02670214	CACHOEIRA DOURADA	21/12/2019 19:22	21/12/2019 22:50	21/12/2019 19:22	21/12/2019 22:50	3,47	103	357,72	CHI
201912158822	ITUMBIARA	02670214	CACHOEIRA DOURADA	21/12/2019 19:22	21/12/2019 22:50	21/12/2019 19:22	21/12/2019 22:50	3,47	13	45,15	CHI
201912160677	RIO QUENTE	RQ12100108	RIO QUENTE	21/12/2019 19:22	22/12/2019 10:07	21/12/2019 19:22	22/12/2019 10:07	14,74	7	103,20	CHI
201912158627	GOUVELANDIA	GB21350165	QUIRINOPOLIS	21/12/2019 19:23	21/12/2019 21:00	21/12/2019 19:23	21/12/2019 21:00	1,61	2	3,22	CHI
201912158629	GOIATUBA	GT12273961	GOIATUBA S2	21/12/2019 19:23	23/12/2019 13:10	21/12/2019 19:23	23/12/2019 13:10	41,77	2	83,55	CHI
201912158634	MONTES CLAROS DE GOIAS	1440009275	IPORA	21/12/2019 19:23	21/12/2019 22:37	21/12/2019 19:23	21/12/2019 22:37	3,22	1	3,22	CHI
201912158645	CATALAO	CT12042343	CATALAO S2	21/12/2019 19:26	22/12/2019 13:38	21/12/2019 19:26	22/12/2019 13:38	18,20	5	90,99	CHI
201912158650	CEZARINA	10029631201	GUAPO S2	21/12/2019 19:27	22/12/2019 11:20	21/12/2019 19:27	22/12/2019 11:20	15,89	1	15,89	CHI
201912158654	ITABERAI	IB21353062	ITABERAI S2	21/12/2019 19:27	22/12/2019 18:53	21/12/2019 19:27	22/12/2019 18:53	23,43	2	46,86	CHI
201912158655	ITUMBIARA	IT12000240	ITUMBIARA NOVA	21/12/2019 19:27	22/12/2019 12:42	21/12/2019 19:27	22/12/2019 12:42	17,25	3	51,74	CHI
201912158677	JAUPACI	IS12207765	IPORA	21/12/2019 19:29	24/12/2019 10:51	21/12/2019 19:29	24/12/2019 10:51	63,36	3	190,08	CHI
201912160670	MORRINHOS	MR12035913	MORRINHOS	21/12/2019 19:30	22/12/2019 09:29	21/12/2019 19:30	22/12/2019 09:29	13,97	11	153,70	CHI
201912158691	MATRINCHA	MP21073645	MATRINCHA	21/12/2019 19:31	22/12/2019 20:42	21/12/2019 19:31	22/12/2019 20:42	25,18	1	25,18	CHI
201912158696	APARECIDA DE GOIANIA	15408176	INDEPENDENCIA S2	21/12/2019 19:32	22/12/2019 04:08	21/12/2019 19:32	22/12/2019 04:08	8,61	1	8,61	CHI
201912158700	TRINDADE	TR21170657	TRINDADE	21/12/2019 19:32	22/12/2019 11:38	21/12/2019 19:32	22/12/2019 11:38	16,09	1	16,09	CHI
201912158716	BOM JESUS DE GOIAS	10021045621	BOM JESUS DE GOIAS	21/12/2019 19:34	22/12/2019 07:30	21/12/2019 19:34	22/12/2019 07:30	11,93	1	11,93	CHI
201912158728	CALDAS NOVAS	CN21354067	VILA CORUMBA	21/12/2019 19:35	22/12/2019 16:30	21/12/2019 19:35	22/12/2019 16:30	20,91	2	41,82	CHI
201912158730	JAUPACI	JP12349752	IPORA	21/12/2019 19:35	22/12/2019 17:28	21/12/2019 19:35	22/12/2019 17:28	21,89	41	897,41	CHI
201912158732	COLINAS DO SUL	9700006213	NIQUELANDIA SUBTRANSMISSAO	21/12/2019 19:35	22/12/2019 11:40	21/12/2019 19:35	22/12/2019 11:40	16,07	1	16,07	CHI
201912158741	SANCLERLANDIA	SC21299155	FIRMINOPOLIS S2	21/12/2019 19:36	22/12/2019 11:24	21/12/2019 19:36	22/12/2019 11:24	15,79	1	15,79	CHI
201912158742	CRIXAS	CX21221648	SERRA DO OURO	21/12/2019 19:36	21/12/2019 21:32	21/12/2019 19:36	21/12/2019 21:32	1,94	1	1,94	CHI
201912158976	GOIANESIA	GE12321396	GOIANESIA S2	21/12/2019 19:36	22/12/2019 14:41	21/12/2019 19:36	22/12/2019 14:41	19,08	33	629,49	CHI
201912158976	VILA PROPICIO	GE12321396	GOIANESIA S2	21/12/2019 19:36	22/12/2019 14:41	21/12/2019 19:36	22/12/2019 14:41	19,08	9	171,68	CHI
201912158750	MORRINHOS	MR12060321RE	VILA CORUMBA	21/12/2019 19:37	22/12/2019 09:02	21/12/2019 19:37	22/12/2019 09:02	13,41	37	496,01	CHI
201912159119	PARAUNA	PU11000005	PARAUNA	21/12/2019 19:37	22/12/2019 10:55	21/12/2019 19:37	22/12/2019 10:55	15,31	63	964,23	CHI
201912158820	APARECIDA DE GOIANIA	AP11137917	INDEPENDENCIA S1	21/12/2019 19:38	22/12/2019 02:45	21/12/2019 19:38	22/12/2019 02:45	7,10	116	824,05	CHI
201912158902	CACHOEIRA ALTA	CA11101957	CACHOEIRA ALTA	21/12/2019 19:38	21/12/2019 22:39	21/12/2019 19:38	21/12/2019 22:39	3,00	155	465,17	CHI
201912158760	PIRENOPOLIS	PV21248866	CORUMBA	21/12/2019 19:39	22/12/2019 14:04	21/12/2019 19:39	22/12/2019 14:04	18,41	1	18,41	CHI
201912158786	PARAUNA	PU12000022	PARAUNA	21/12/2019 19:39	21/12/2019 23:30	21/12/2019 19:39	21/12/2019 23:30	3,84	182	698,63	CHI
201912159014	LUZIANIA	LZ12304862	VIANOPOLIS	21/12/2019 19:39	21/12/2019 22:56	21/12/2019 19:39	21/12/2019 22:56	3,27	4	13,07	CHI
201912158771	JARAGUA	JA11392528	JARAGUA	21/12/2019 19:40	22/12/2019 09:44	21/12/2019 19:40	22/12/2019 09:44	14,06	29	407,79	CHI

201912158798	GOIANDIRA	GD21112588	CATALAO S1	21/12/2019 19:44	22/12/2019 13:31	21/12/2019 19:44	22/12/2019 13:31	17,78	1	17,78	CHI
201912158799	LUZIANIA	LZ21330659	VIANOPOLIS	21/12/2019 19:44	22/12/2019 00:10	21/12/2019 19:44	22/12/2019 00:10	4,43	1	4,43	CHI
201912158821	RIO VERDE	RV21260264	RIO VERDE S1	21/12/2019 19:46	22/12/2019 11:30	21/12/2019 19:46	22/12/2019 11:30	15,72	1	15,72	CHI
201912158972	BURITI ALEGRE	BG12000160	ITUMBIARA VELHA S2	21/12/2019 19:47	22/12/2019 09:30	21/12/2019 19:47	22/12/2019 09:30	13,71	242	3317,08	CHI
201912157252	GOIANIA	GN21090076	AEROPORTO S2	21/12/2019 19:49	21/12/2019 20:47	21/12/2019 19:49	21/12/2019 20:47	0,96	25	24,01	CHI
201912158840	PIRANHAS	PH12187440	PIRANHAS	21/12/2019 19:49	22/12/2019 12:11	21/12/2019 19:49	22/12/2019 12:11	16,36	3	49,09	CHI
201912158847	ARACU	AR21377477	ARACU	21/12/2019 19:49	22/12/2019 14:56	21/12/2019 19:49	22/12/2019 14:56	19,10	1	19,10	CHI
201912158849	JATAI	JT12248414	JATAI S2	21/12/2019 19:50	22/12/2019 12:20	21/12/2019 19:50	22/12/2019 12:20	16,50	1	16,50	CHI
201912158854	MOSSAMEDES	MD11053088	FIRMINOPOLIS S2	21/12/2019 19:50	22/12/2019 09:47	21/12/2019 19:50	22/12/2019 09:47	13,95	89	1241,82	CHI
201912158858	ITUMBIARA	1300002934	CACHOEIRA DOURADA	21/12/2019 19:51	22/12/2019 14:26	21/12/2019 19:51	22/12/2019 14:26	18,57	1	18,57	CHI
201912158859	BOM JESUS DE GOIAS	BJ12352647	BOM JESUS DE GOIAS	21/12/2019 19:51	22/12/2019 11:33	21/12/2019 19:51	22/12/2019 11:33	15,70	3	47,10	CHI
201912158861	PIRACANJUBA	PJ21128553	PIRACANJUBA	21/12/2019 19:52	23/12/2019 17:08	21/12/2019 19:52	23/12/2019 17:08	45,26	1	45,26	CHI
201912158864	SANTO ANTONIO DE GOIAS	BW21391030	NEROPOLIS S1	21/12/2019 19:52	22/12/2019 09:30	21/12/2019 19:52	22/12/2019 09:30	13,62	2	27,24	CHI
201912158868	CRIXAS	CX12252919	RUBIATABA	21/12/2019 19:52	23/12/2019 10:55	21/12/2019 19:52	23/12/2019 10:55	39,04	6	234,21	CHI
201912158871	BOM JARDIM DE GOIAS	1880018620	BOM JARDIM	21/12/2019 19:53	21/12/2019 22:49	21/12/2019 19:53	21/12/2019 22:49	2,93	1	2,93	CHI
201912165245	CORUMBAIBA	CI12110154	VILA CORUMBA	21/12/2019 19:54	23/12/2019 09:58	21/12/2019 19:54	23/12/2019 09:58	38,06	67	2549,78	CHI
201912157254	RIO VERDE	RV10212406	CABRIUVA S2	21/12/2019 19:57	22/12/2019 14:49	21/12/2019 19:57	21/12/2019 22:30	2,56	33	84,51	CHI
201912157254	RIO VERDE	RV12349540	CABRIUVA S2	21/12/2019 19:57	22/12/2019 14:49	21/12/2019 19:57	22/12/2019 02:03	6,10	1	6,10	CHI
201912157254	RIO VERDE	RV10212406	CABRIUVA S2	21/12/2019 19:57	22/12/2019 14:49	22/12/2019 02:20	22/12/2019 02:29	0,15	34	5,11	CHI
201912157254	RIO VERDE	RV10212406	CABRIUVA S2	21/12/2019 19:57	22/12/2019 14:49	22/12/2019 11:39	22/12/2019 12:04	0,41	33	13,53	CHI
201912157254	RIO VERDE	RV10212406	CABRIUVA S2	21/12/2019 19:57	22/12/2019 14:49	21/12/2019 19:57	22/12/2019 14:49	18,88	26	490,93	CHI
201912158893	SENADOR CANEDO	SW12002667	GOIANIA LESTE S2	21/12/2019 19:57	22/12/2019 08:31	21/12/2019 19:57	22/12/2019 08:31	12,56	4	50,24	CHI
201912158903	RIO VERDE	RV21289572	RIO VERDE S1	21/12/2019 19:58	22/12/2019 11:07	21/12/2019 19:58	22/12/2019 11:07	15,14	1	15,14	CHI
201912158904	BURITI ALEGRE	BG12263593	ITUMBIARA VELHA S2	21/12/2019 19:58	24/12/2019 13:58	21/12/2019 19:58	24/12/2019 13:58	65,99	4	263,95	CHI
201912161106	ITABERAI	IB12304486	ANICUNS	21/12/2019 19:58	23/12/2019 10:11	21/12/2019 19:58	23/12/2019 10:11	38,20	56	2139,23	CHI
201912161106	MOSSAMEDES	IB12304486	ANICUNS	21/12/2019 19:58	23/12/2019 10:11	21/12/2019 19:58	23/12/2019 10:11	38,20	5	191,00	CHI
201912158910	AGUA LIMPA	AL12082792	VILA CORUMBA	21/12/2019 19:59	23/12/2019 10:37	21/12/2019 19:59	23/12/2019 10:37	38,62	5	193,10	CHI
201912158915	INHUMAS	10018185540	INHUMAS S2	21/12/2019 20:01	22/12/2019 08:12	21/12/2019 20:01	22/12/2019 08:12	12,18	1	12,18	CHI
201912158929	IPAMERI	IP12275956	URUTAI	21/12/2019 20:02	21/12/2019 23:54	21/12/2019 20:02	21/12/2019 23:54	3,85	2	7,71	CHI
201912158948	CAIAPONIA	DV12332038	CAIAPONIA	21/12/2019 20:03	22/12/2019 13:05	21/12/2019 20:03	22/12/2019 13:05	17,03	22	374,73	CHI
201912158948	DOVERLANDIA	DV12332038	CAIAPONIA	21/12/2019 20:03	22/12/2019 13:05	21/12/2019 20:03	22/12/2019 13:05	17,03	28	476,93	CHI
201912158953	ITUMBIARA	690066806	ITUMBIARA NOVA	21/12/2019 20:07	22/12/2019 13:57	21/12/2019 20:07	22/12/2019 13:57	17,82	1	17,82	CHI
201912158955	ITUMBIARA	IT12000242	ITUMBIARA NOVA	21/12/2019 20:08	22/12/2019 13:35	21/12/2019 20:08	22/12/2019 13:35	17,45	3	52,35	CHI

201912158958	BURITI DE GOIAS	BS21398972	FIRMINOPOLIS S2	21/12/2019 20:08	22/12/2019 13:30	21/12/2019 20:08	22/12/2019 13:30	17,36	1	17,36	CHI
201912159121	BELA VISTA DE GOIAS	BV32063026	BELA VISTA S1	21/12/2019 20:08	23/12/2019 16:32	21/12/2019 20:08	22/12/2019 10:48	14,66	69	1011,52	CHI
201912159121	BELA VISTA DE GOIAS	BV12402719	BELA VISTA S1	21/12/2019 20:08	23/12/2019 16:32	22/12/2019 09:12	22/12/2019 10:48	1,60	93	148,85	CHI
201912159121	BELA VISTA DE GOIAS	BV32063026	BELA VISTA S1	21/12/2019 20:08	23/12/2019 16:32	22/12/2019 11:22	22/12/2019 15:15	3,87	41	158,85	CHI
201912159121	BELA VISTA DE GOIAS	BV32063026	BELA VISTA S1	21/12/2019 20:08	23/12/2019 16:32	22/12/2019 15:16	23/12/2019 00:20	9,07	41	371,73	CHI
201912159121	BELA VISTA DE GOIAS	BV32038138LD	BELA VISTA S1	21/12/2019 20:08	23/12/2019 16:32	22/12/2019 11:22	23/12/2019 12:02	24,67	9	222,01	CHI
201912159121	BELA VISTA DE GOIAS	BV32038138LD	BELA VISTA S1	21/12/2019 20:08	23/12/2019 16:32	22/12/2019 11:22	23/12/2019 16:32	29,17	15	437,57	CHI
201912158969	SENADOR CANEDO	10005732164	SENADOR CANEDO	21/12/2019 20:12	21/12/2019 22:05	21/12/2019 20:12	21/12/2019 22:05	1,88	1	1,88	CHI
201912157255	AMORINOPOLIS	00850234	IPORA	21/12/2019 20:13	22/12/2019 00:11	21/12/2019 20:13	21/12/2019 20:26	0,22	8	1,79	CHI
201912157255	IPORA	00850234	IPORA	21/12/2019 20:13	22/12/2019 00:11	21/12/2019 20:13	21/12/2019 20:26	0,22	164	36,72	CHI
201912157255	IVOLANDIA	00850234	IPORA	21/12/2019 20:13	22/12/2019 00:11	21/12/2019 20:13	21/12/2019 20:26	0,22	57	12,76	CHI
201912157255	MOIPIORA	00850234	IPORA	21/12/2019 20:13	22/12/2019 00:11	21/12/2019 20:13	21/12/2019 20:26	0,22	14	3,13	CHI
201912157255	IPORA	00850234	IPORA	21/12/2019 20:13	22/12/2019 00:11	21/12/2019 20:13	21/12/2019 21:30	1,29	36	46,60	CHI
201912157255	IPORA	00850234	IPORA	21/12/2019 20:13	22/12/2019 00:11	21/12/2019 20:13	21/12/2019 23:35	3,38	113	381,47	CHI
201912157255	IVOLANDIA	00850234	IPORA	21/12/2019 20:13	22/12/2019 00:11	21/12/2019 20:13	21/12/2019 23:35	3,38	6	20,26	CHI
201912157255	MOIPIORA	00850234	IPORA	21/12/2019 20:13	22/12/2019 00:11	21/12/2019 20:13	21/12/2019 23:35	3,38	20	67,52	CHI
201912157255	IPORA	00850234	IPORA	21/12/2019 20:13	22/12/2019 00:11	21/12/2019 20:13	22/12/2019 00:11	3,98	15	59,67	CHI
201912157255	ISRAELANDIA	00850234	IPORA	21/12/2019 20:13	22/12/2019 00:11	21/12/2019 20:13	22/12/2019 00:11	3,98	25	99,44	CHI
201912157255	MOIPIORA	00850234	IPORA	21/12/2019 20:13	22/12/2019 00:11	21/12/2019 20:13	22/12/2019 00:11	3,98	60	238,67	CHI
201912158971	GOIANIA	10017501758	XAVANTES	21/12/2019 20:14	21/12/2019 22:42	21/12/2019 20:14	21/12/2019 22:42	2,47	1	2,47	CHI
201912158975	EDEALINA	ED21293379	PONTALINA	21/12/2019 20:14	22/12/2019 12:29	21/12/2019 20:14	22/12/2019 12:29	16,23	1	16,23	CHI
201912159590	JUSSARA	JR12124817	BRITANIA	21/12/2019 20:14	23/12/2019 13:23	21/12/2019 20:14	23/12/2019 13:23	41,14	11	452,56	CHI
201912158978	PIRACANJUBA	PJ21320317	PIRACANJUBA	21/12/2019 20:15	23/12/2019 09:00	21/12/2019 20:15	23/12/2019 09:00	36,74	1	36,74	CHI
201912158983	EDEIA	EA21300950	EDEIA	21/12/2019 20:16	22/12/2019 15:08	21/12/2019 20:16	22/12/2019 15:08	18,87	1	18,87	CHI
201912158989	GOIANIA	16134242	MEIA PONTE	21/12/2019 20:16	21/12/2019 21:10	21/12/2019 20:16	21/12/2019 21:10	0,89	1	0,89	CHI
201912158995	GOIAS	90022841	GOIAS	21/12/2019 20:18	22/12/2019 09:41	21/12/2019 20:18	22/12/2019 09:41	13,38	1	13,38	CHI
201912158996	BALIZA	BM12390150	BOM JARDIM	21/12/2019 20:18	22/12/2019 14:40	21/12/2019 20:18	22/12/2019 14:40	18,36	51	936,60	CHI
201912158996	BOM JARDIM DE GOIAS	BM12390150	BOM JARDIM	21/12/2019 20:18	22/12/2019 14:40	21/12/2019 20:18	22/12/2019 14:40	18,36	9	165,28	CHI
201912159008	ISRAELANDIA	IS21188969	IPORA	21/12/2019 20:22	22/12/2019 10:03	21/12/2019 20:22	22/12/2019 10:03	13,68	1	13,68	CHI
201912159373	JUSSARA	JR12022269	BRITANIA	21/12/2019 20:23	22/12/2019 05:54	21/12/2019 20:23	22/12/2019 05:54	9,51	30	285,37	CHI
201912159373	MONTES CLAROS DE GOIAS	JR12022269	BRITANIA	21/12/2019 20:23	22/12/2019 05:54	21/12/2019 20:23	22/12/2019 05:54	9,51	261	2482,69	CHI
201912161154	MORRINHOS	MR12000247	MORRINHOS	21/12/2019 20:23	22/12/2019 10:38	21/12/2019 20:23	22/12/2019 10:38	14,24	47	669,31	CHI
201912160506	DIORAMA	JP12074459	IPORA	21/12/2019 20:24	22/12/2019 18:24	21/12/2019 20:24	22/12/2019 18:24	22,00	3	66,00	CHI

201912160506	JAUPACI	JP12074459	IPORA	21/12/2019 20:24	22/12/2019 18:24	21/12/2019 20:24	22/12/2019 18:24	22,00	5	110,00	CHI
201912159022	ITUMBIARA	BG12363928	ITUMBIARA VELHA S2	21/12/2019 20:25	23/12/2019 08:32	21/12/2019 20:25	23/12/2019 08:32	36,13	4	144,50	CHI
201912159036	CATALAO	CT11166805	CATALAO S2	21/12/2019 20:25	21/12/2019 21:41	21/12/2019 20:25	21/12/2019 21:41	1,25	94	117,58	CHI
201912161709	ITUMBIARA	IT21232621	ITUMBIARA VELHA S2	21/12/2019 20:25	23/12/2019 09:22	21/12/2019 20:25	23/12/2019 09:22	36,95	1	36,95	CHI
201912159041	CUMARI	CT21160927	CATALAO S2	21/12/2019 20:29	22/12/2019 07:42	21/12/2019 20:29	22/12/2019 07:42	11,22	2	22,43	CHI
201912161273	GOIAS	GS12378886	MATRINCHA	21/12/2019 20:32	23/12/2019 08:43	21/12/2019 20:32	23/12/2019 08:43	36,17	4	144,69	CHI
201912161280	CORUMBAIBA	CI12000093RE	VILA CORUMBA	21/12/2019 20:32	22/12/2019 11:43	21/12/2019 20:32	22/12/2019 11:43	15,17	62	940,44	CHI
201912159110	GOIANIA	GN12001501	XAVANTES	21/12/2019 20:33	22/12/2019 04:58	21/12/2019 20:33	22/12/2019 04:55	8,37	165	1380,55	CHI
201912159110	GOIANIA	GN12150418LD	XAVANTES	21/12/2019 20:33	22/12/2019 04:58	21/12/2019 20:33	22/12/2019 04:58	8,42	48	404,17	CHI
201912159068	JARAGUA	70077472	JARAGUA	21/12/2019 20:34	22/12/2019 14:35	21/12/2019 20:34	22/12/2019 14:35	18,00	1	18,00	CHI
201912159254	CATALAO	CT12399850	CATALAO S1	21/12/2019 20:35	21/12/2019 22:27	21/12/2019 20:35	21/12/2019 22:27	1,86	53	98,39	CHI
201912159254	GOIANDIRA	CT12399850	CATALAO S1	21/12/2019 20:35	21/12/2019 22:27	21/12/2019 20:35	21/12/2019 22:27	1,86	41	76,11	CHI
201912160564	NIQUELANDIA	NQ12265697	BARRO ALTO	21/12/2019 20:38	22/12/2019 08:35	21/12/2019 20:38	22/12/2019 08:35	11,94	7	83,60	CHI
201912159105	PIRACANJUBA	PJ12263529	PIRACANJUBA	21/12/2019 20:39	23/12/2019 10:10	21/12/2019 20:39	23/12/2019 10:10	37,53	2	75,05	CHI
201912159107	RIO QUENTE	RQ21103112	VILA CORUMBA	21/12/2019 20:39	23/12/2019 07:40	21/12/2019 20:39	23/12/2019 07:40	35,01	1	35,01	CHI
201912159112	MONTIVIDIU	MV12260796	MONTIVIDIU T	21/12/2019 20:40	22/12/2019 10:40	21/12/2019 20:40	22/12/2019 10:40	14,00	1	14,00	CHI
201912159112	RIO VERDE	MV12260796	MONTIVIDIU T	21/12/2019 20:40	22/12/2019 10:40	21/12/2019 20:40	22/12/2019 10:40	14,00	2	27,99	CHI
201912159122	GOIANIA	15750589	CAMPINAS S1	21/12/2019 20:42	21/12/2019 22:45	21/12/2019 20:42	21/12/2019 22:45	2,05	1	2,05	CHI
201912160372	SAO FRANCISCO DE GOIAS	SF12211814	SAO FRANCISCO DE GOIAS	21/12/2019 20:44	22/12/2019 08:39	21/12/2019 20:44	22/12/2019 08:39	11,91	14	166,79	CHI
201912161332	FAZENDA NOVA	FN12199825	JUSSARA	21/12/2019 20:44	22/12/2019 18:12	21/12/2019 20:44	22/12/2019 18:12	21,47	3	64,41	CHI
201912159137	PALMEIRAS DE GOIAS	PL21309222	PALMEIRAS	21/12/2019 20:45	22/12/2019 12:32	21/12/2019 20:45	22/12/2019 12:32	15,78	1	15,78	CHI
201912159138	GOIANIA	16477522	CARAJAS S1	21/12/2019 20:45	21/12/2019 21:57	21/12/2019 20:45	21/12/2019 21:57	1,20	1	1,20	CHI
201912157268	ANAPOLIS	AN10394594	JUNDIAI S1	21/12/2019 20:46	22/12/2019 02:43	21/12/2019 20:48	21/12/2019 21:46	0,97	2789	2696,81	CHI
201912157268	TEREZOPOLIS DE GOIAS	AN10394594	JUNDIAI S1	21/12/2019 20:46	22/12/2019 02:43	21/12/2019 20:48	21/12/2019 21:46	0,97	11	10,64	CHI
201912157268	ANAPOLIS	AN16407942	JUNDIAI S1	21/12/2019 20:46	22/12/2019 02:43	21/12/2019 20:48	21/12/2019 23:01	2,23	2601	5794,45	CHI
201912157268	ANAPOLIS	AN13402001	JUNDIAI S1	21/12/2019 20:46	22/12/2019 02:43	21/12/2019 20:48	22/12/2019 02:43	5,93	1034	6133,63	CHI
201912157268	ANAPOLIS	AN13402001	JUNDIAI S1	21/12/2019 20:46	22/12/2019 02:43	22/12/2019 02:39	22/12/2019 02:43	0,07	2601	174,84	CHI
201912159633	PALMINOPOLIS	PP11000037	PALMEIRAS	21/12/2019 20:46	22/12/2019 01:20	21/12/2019 20:46	22/12/2019 01:20	4,56	184	838,22	CHI
201912159145	RIO QUENTE	RQ21204439	RIO QUENTE	21/12/2019 20:47	22/12/2019 13:43	21/12/2019 20:47	22/12/2019 13:43	16,93	1	16,93	CHI
201912159305	DAMOLANDIA	PG12335038	PETROLINA	21/12/2019 20:47	22/12/2019 07:45	21/12/2019 20:47	22/12/2019 07:45	10,95	1	10,95	CHI
201912159305	PETROLINA DE GOIAS	PG12335038	PETROLINA	21/12/2019 20:47	22/12/2019 07:45	21/12/2019 20:47	22/12/2019 07:45	10,95	25	273,85	CHI
201912159581	IPORA	IR12013991	IPORA	21/12/2019 20:47	22/12/2019 09:19	21/12/2019 20:47	22/12/2019 09:19	12,53	45	563,66	CHI
201912159155	ITUMBIARA	690356833	ITUMBIARA VELHA S1	21/12/2019 20:49	21/12/2019 22:33	21/12/2019 20:49	21/12/2019 22:33	1,72	1	1,72	CHI

201912159683	GOIANIA	GN11167945	XAVANTES	21/12/2019 20:49	22/12/2019 07:39	21/12/2019 20:49	22/12/2019 07:39	10,82	20	216,48	CHI
201912159165	JARAGUA	JA21000115	JARAGUA	21/12/2019 20:51	22/12/2019 10:15	21/12/2019 20:51	22/12/2019 10:15	13,39	1	13,39	CHI
201912159166	AGUA LIMPA	MG13078813	VILA CORUMBA	21/12/2019 20:51	22/12/2019 05:12	21/12/2019 20:51	22/12/2019 05:12	8,34	16	133,44	CHI
201912159166	CALDAS NOVAS	MG13078813	VILA CORUMBA	21/12/2019 20:51	22/12/2019 05:12	21/12/2019 20:51	22/12/2019 05:12	8,34	20	166,81	CHI
201912159166	CORUMBAIBA	MG13078813	VILA CORUMBA	21/12/2019 20:51	22/12/2019 05:12	21/12/2019 20:51	22/12/2019 05:12	8,34	39	325,27	CHI
201912159166	MARZAGAO	MG13078813	VILA CORUMBA	21/12/2019 20:51	22/12/2019 05:12	21/12/2019 20:51	22/12/2019 05:12	8,34	951	7931,60	CHI
201912159166	RIO QUENTE	MG13078813	VILA CORUMBA	21/12/2019 20:51	22/12/2019 05:12	21/12/2019 20:51	22/12/2019 05:12	8,34	4	33,36	CHI
201912160340	EDEALINA	ED12284469	PONTALINA	21/12/2019 20:51	22/12/2019 14:54	21/12/2019 20:51	22/12/2019 14:54	18,04	4	72,14	CHI
201912159183	EDEALINA	ED21158593	PONTALINA	21/12/2019 20:53	22/12/2019 07:46	21/12/2019 20:53	22/12/2019 07:46	10,87	2	21,74	CHI
201912159195	CACHOEIRA DOURADA	CD21000288	CACHOEIRA DOURADA	21/12/2019 20:55	22/12/2019 08:50	21/12/2019 20:55	22/12/2019 08:50	11,91	1	11,91	CHI
201912159093	GOIANIA	GN13000470	XAVANTES	21/12/2019 20:59	22/12/2019 06:03	22/12/2019 03:18	22/12/2019 06:03	2,76	1345	3708,46	CHI
201912159093	SANTO ANTONIO DE GOIAS	GN13000470	XAVANTES	21/12/2019 20:59	22/12/2019 06:03	22/12/2019 03:18	22/12/2019 06:03	2,76	16	44,12	CHI
201912159215	VARJAO	VJ21066260	GUAPO S2	21/12/2019 20:59	22/12/2019 15:59	21/12/2019 20:59	22/12/2019 15:59	19,00	1	19,00	CHI
201912159221	GUAPO	GA21122846	GUAPO S2	21/12/2019 21:00	22/12/2019 13:36	21/12/2019 21:00	22/12/2019 13:36	16,60	1	16,60	CHI
201912159222	CATURAI	250003478	INHUMAS S1	21/12/2019 21:00	22/12/2019 09:12	21/12/2019 21:00	22/12/2019 09:12	12,20	1	12,20	CHI
201912159234	LEOPOLDO DE BULHOES	LB11217016	DAIA S2	21/12/2019 21:02	22/12/2019 10:04	21/12/2019 21:02	22/12/2019 10:04	13,02	119	1549,58	CHI
201912159250	ISRAELANDIA	IS21139426	IPORA	21/12/2019 21:05	22/12/2019 15:32	21/12/2019 21:05	22/12/2019 15:32	18,45	1	18,45	CHI
201912159256	ISRAELANDIA	IS21294147	IPORA	21/12/2019 21:07	22/12/2019 15:23	21/12/2019 21:07	22/12/2019 15:23	18,26	1	18,26	CHI
201912159290	TURVANIA	1220003909	FIRMINOPOLIS S2	21/12/2019 21:16	23/12/2019 08:32	21/12/2019 21:16	23/12/2019 08:32	35,26	1	35,26	CHI
201912159291	SAO LUIS DE MONTES BELOS	10010438570	SAO LUIZ DOS MONTES BELOS	21/12/2019 21:17	22/12/2019 07:07	21/12/2019 21:17	22/12/2019 07:07	9,83	1	9,83	CHI
201912159294	SAO SIMAO	2240022365	CACHOEIRA ALTA	21/12/2019 21:19	22/12/2019 04:50	21/12/2019 21:19	22/12/2019 04:50	7,51	1	7,51	CHI
201912159295	SAO LUIS DE MONTES BELOS	SL12111634	FIRMINOPOLIS S1	21/12/2019 21:19	22/12/2019 05:02	21/12/2019 21:19	22/12/2019 05:02	7,71	3	23,12	CHI
201912159296	GOIANIRA	10009262820	GOIANIRA	21/12/2019 21:20	22/12/2019 08:24	21/12/2019 21:20	22/12/2019 08:24	11,06	1	11,06	CHI
201912159667	RIO VERDE	RV12031840	RIO VERDE S1	21/12/2019 21:25	22/12/2019 13:30	21/12/2019 21:25	22/12/2019 13:30	16,07	16	257,16	CHI
201912159331	GOIANESIA	550087837	GOIANESIA S2	21/12/2019 21:33	22/12/2019 01:27	21/12/2019 21:33	22/12/2019 01:27	3,89	1	3,89	CHI
201912159336	VILA PROPICIO	BA12248765	BARRO ALTO	21/12/2019 21:34	22/12/2019 02:26	21/12/2019 21:34	22/12/2019 02:26	4,85	22	106,76	CHI
201912160527	PIRACANJUBA	PJ21106697	CALDAS NOVAS S1	21/12/2019 21:34	22/12/2019 15:50	21/12/2019 21:34	22/12/2019 15:50	18,26	1	18,26	CHI
201912160697	MORRINHOS	MR12292980	MORRINHOS	21/12/2019 21:41	22/12/2019 10:01	21/12/2019 21:41	22/12/2019 10:01	12,33	5	61,63	CHI
201912159382	AGUA LIMPA	RQ12392101	VILA CORUMBA	21/12/2019 21:47	22/12/2019 11:52	21/12/2019 21:47	22/12/2019 11:52	14,07	9	126,62	CHI
201912159382	RIO QUENTE	RQ12392101	VILA CORUMBA	21/12/2019 21:47	22/12/2019 11:52	21/12/2019 21:47	22/12/2019 11:52	14,07	5	70,35	CHI
201912159387	IPAMERI	IP12071023	IPAMERI	21/12/2019 21:50	22/12/2019 10:22	21/12/2019 21:50	22/12/2019 10:22	12,52	3	37,56	CHI
201912161347	IPAMERI	IP21088379	IPAMERI	21/12/2019 21:50	22/12/2019 10:46	21/12/2019 21:50	22/12/2019 10:46	12,92	1	12,92	CHI
201912159390	CEZARINA	CZ21154051	CEZARINA	21/12/2019 21:52	22/12/2019 13:50	21/12/2019 21:52	22/12/2019 13:50	15,95	2	31,90	CHI

201912163095	CORREGO DO OURO	CO12277714	FIRMINOPOLIS S2	21/12/2019 22:05	22/12/2019 16:32	21/12/2019 22:05	22/12/2019 16:32	18,45	13	239,82	CHI
201912159512	CAIAPONIA	MY12329880	PARQUE DAS EMAS	21/12/2019 22:06	22/12/2019 23:02	21/12/2019 22:06	22/12/2019 23:02	24,93	1	24,93	CHI
201912159512	DOVERLANDIA	MY12329880	PARQUE DAS EMAS	21/12/2019 22:06	22/12/2019 23:02	21/12/2019 22:06	22/12/2019 23:02	24,93	4	99,71	CHI
201912159512	MINEIROS	MY12329880	PARQUE DAS EMAS	21/12/2019 22:06	22/12/2019 23:02	21/12/2019 22:06	22/12/2019 23:02	24,93	7	174,49	CHI
201912159516	GOIANIA	11449226	GOIANIA LESTE S3	21/12/2019 22:07	22/12/2019 05:55	21/12/2019 22:07	22/12/2019 05:55	7,79	1	7,79	CHI
201912159517	SANTO ANTONIO DA BARRA	BZ12000001	ACREUNA	21/12/2019 22:07	22/12/2019 07:43	21/12/2019 22:07	22/12/2019 07:43	9,58	1214	11634,50	CHI
201912159521	PORANGATU	PO12056115	PORANGATU	21/12/2019 22:09	22/12/2019 07:50	21/12/2019 22:09	22/12/2019 07:50	9,67	16	154,78	CHI
201912159522	GOIANIA	10276312	CAMPINAS S2	21/12/2019 22:09	21/12/2019 23:56	21/12/2019 22:09	21/12/2019 23:56	1,77	1	1,77	CHI
201912159655	NOVA AURORA	NE12127548	CATALAO S1	21/12/2019 22:15	22/12/2019 01:12	21/12/2019 22:15	22/12/2019 01:12	2,94	39	114,51	CHI
201912159538	SANTA HELENA DE GOIAS	SH11159473	IPEGUARI	21/12/2019 22:17	22/12/2019 01:49	21/12/2019 22:17	22/12/2019 01:49	3,53	51	180,17	CHI
201912159630	JARAGUA	JA11000044	JARAGUA	21/12/2019 22:18	22/12/2019 02:57	21/12/2019 22:18	22/12/2019 02:57	4,65	101	469,59	CHI
201912159548	DOVERLANDIA	DV12259474	CAIAPONIA	21/12/2019 22:22	22/12/2019 10:10	21/12/2019 22:22	22/12/2019 10:10	11,79	38	447,90	CHI
201912160223	GOIAS	IB12210550	ITABERAI S1	21/12/2019 22:25	23/12/2019 14:59	21/12/2019 22:25	23/12/2019 14:59	40,57	3	121,70	CHI
201912160223	ITABERAI	IB12210550	ITABERAI S1	21/12/2019 22:25	23/12/2019 14:59	21/12/2019 22:25	23/12/2019 14:59	40,57	36	1460,37	CHI
201912159558	PETROLINA DE GOIAS	PG121273223	PETROLINA	21/12/2019 22:28	22/12/2019 09:02	21/12/2019 22:28	22/12/2019 09:02	10,56	1	10,56	CHI
201912159381	JATAI	SX12139578	JATAI S1	21/12/2019 22:29	22/12/2019 09:41	21/12/2019 22:29	22/12/2019 09:41	11,19	14	156,71	CHI
201912159381	SERRANOPOLIS	SX12139578	JATAI S1	21/12/2019 22:29	22/12/2019 09:41	21/12/2019 22:29	22/12/2019 09:41	11,19	33	369,40	CHI
201912161893	AURILANDIA	AI12000011	FIRMINOPOLIS S2	21/12/2019 22:31	22/12/2019 16:57	21/12/2019 22:31	22/12/2019 16:57	18,44	24	442,49	CHI
201912161893	FIRMINOPOLIS	AI12000011	FIRMINOPOLIS S2	21/12/2019 22:31	22/12/2019 16:57	21/12/2019 22:31	22/12/2019 16:57	18,44	66	1216,86	CHI
201912161893	SAO JOAO DA PARAUNA	AI12000011	FIRMINOPOLIS S2	21/12/2019 22:31	22/12/2019 16:57	21/12/2019 22:31	22/12/2019 16:57	18,44	71	1309,04	CHI
201912159603	NOVA CRIXAS	NA11228620	NOVA CRIXAS	21/12/2019 22:33	22/12/2019 00:54	21/12/2019 22:33	22/12/2019 00:54	2,34	150	351,25	CHI
201912160030	ABADIANIA	AA12382337	CORUMBA	21/12/2019 22:34	22/12/2019 10:26	21/12/2019 22:34	22/12/2019 10:26	11,86	43	510,04	CHI
201912159576	APARECIDA DE GOIANIA	10009244148	INDEPENDENCIA S2	21/12/2019 22:36	22/12/2019 03:08	21/12/2019 22:36	22/12/2019 03:08	4,53	1	4,53	CHI
201912159579	PARAUNA	PU121233463	PARAUNA	21/12/2019 22:36	22/12/2019 12:30	21/12/2019 22:36	22/12/2019 12:30	13,89	1	13,89	CHI
201912162632	ARAGUAPAZ	RB12022187	ITAPURANGA	21/12/2019 22:42	23/12/2019 16:38	21/12/2019 22:42	23/12/2019 16:38	41,93	1	41,93	CHI
201912162632	MORRO AGUDO DE GOIAS	RB12022187	ITAPURANGA	21/12/2019 22:42	23/12/2019 16:38	21/12/2019 22:42	23/12/2019 16:38	41,93	1	41,93	CHI
201912162632	RUBIATABA	RB12022187	ITAPURANGA	21/12/2019 22:42	23/12/2019 16:38	21/12/2019 22:42	23/12/2019 16:38	41,93	9	377,38	CHI
201912159592	RIO VERDE	RV21246816	RIO VERDE S1	21/12/2019 22:43	22/12/2019 10:51	21/12/2019 22:43	22/12/2019 10:51	12,12	1	12,12	CHI
201912159597	RIO QUENTE	RQ11182860	RIO QUENTE	21/12/2019 22:47	22/12/2019 14:18	21/12/2019 22:47	22/12/2019 14:18	15,51	28	434,19	CHI
201912159605	CUMARI	CT21152931	CATALAO S2	21/12/2019 22:53	22/12/2019 06:53	21/12/2019 22:53	22/12/2019 06:53	8,00	2	15,99	CHI
201912159608	PALMEIRAS DE GOIAS	PL12000219	PALMEIRAS	21/12/2019 22:55	22/12/2019 08:16	21/12/2019 22:55	22/12/2019 08:16	9,34	13	121,47	CHI
201912160738	VARJAO	VJ32066169	GUAPU S2	21/12/2019 22:57	22/12/2019 11:23	21/12/2019 22:57	22/12/2019 11:23	12,42	16	198,70	CHI
201912160883	PALMEIRAS DE GOIAS	PL12289855	ANICUNS	21/12/2019 23:02	22/12/2019 09:06	21/12/2019 23:02	22/12/2019 09:06	10,05	22	221,20	CHI

201912159624	ITAUCU	110012744	INHUMAS S1	21/12/2019 23:04	22/12/2019 13:29	21/12/2019 23:04	22/12/2019 13:29	14,42	1	14,42	CHI
201912159650	SENADOR CANEDO	SW11080243	SENADOR CANEDO	21/12/2019 23:05	22/12/2019 02:45	21/12/2019 23:05	22/12/2019 02:45	3,67	117	428,90	CHI
201912159632	SANTA TEREZA DE GOIAS	2430005299	MARA ROSA	21/12/2019 23:08	22/12/2019 01:45	21/12/2019 23:08	22/12/2019 01:45	2,61	1	2,61	CHI
201912161432	ITABERAI	IB12012599	ITABERAI S2	21/12/2019 23:12	23/12/2019 07:14	21/12/2019 23:12	23/12/2019 07:14	32,02	3	96,06	CHI
201912160323	ARENOPOLIS	AY12123896	ARENOPOLIS	21/12/2019 23:14	22/12/2019 12:12	21/12/2019 23:14	22/12/2019 12:12	12,95	14	181,35	CHI
201912160323	DIORAMA	AY12123896	ARENOPOLIS	21/12/2019 23:14	22/12/2019 12:12	21/12/2019 23:14	22/12/2019 12:12	12,95	15	194,30	CHI
201912159640	AURILANDIA	AI12126017	FIRMINOPOLIS S2	21/12/2019 23:15	22/12/2019 10:43	21/12/2019 23:15	22/12/2019 10:43	11,45	5	57,26	CHI
201912159640	CACHOEIRA DE GOIAS	AI12126017	FIRMINOPOLIS S2	21/12/2019 23:15	22/12/2019 10:43	21/12/2019 23:15	22/12/2019 10:43	11,45	4	45,80	CHI
201912161607	PIRACANJUBA	PJ12025031	PIRACANJUBA	21/12/2019 23:19	22/12/2019 23:30	21/12/2019 23:19	22/12/2019 23:30	24,17	85	2054,71	CHI
201912166824	PIRACANJUBA	PJ21406568	PIRACANJUBA	21/12/2019 23:19	23/12/2019 09:16	21/12/2019 23:19	23/12/2019 09:16	33,94	1	33,94	CHI
201912159647	PIRENOPOLIS	PV21190362	SAO FRANCISCO DE GOIAS	21/12/2019 23:21	22/12/2019 11:37	21/12/2019 23:21	22/12/2019 11:37	12,27	1	12,27	CHI
201912159648	MIMOSO DE GOIAS	NQ12213063	BARRO ALTO	21/12/2019 23:21	22/12/2019 10:36	21/12/2019 23:21	22/12/2019 10:36	11,25	9	101,24	CHI
201912159648	NIQUELANDIA	NQ12213063	BARRO ALTO	21/12/2019 23:21	22/12/2019 10:36	21/12/2019 23:21	22/12/2019 10:36	11,25	1	11,25	CHI
201912159648	VILA PROPICIO	NQ12213063	BARRO ALTO	21/12/2019 23:21	22/12/2019 10:36	21/12/2019 23:21	22/12/2019 10:36	11,25	12	134,98	CHI
201912160124	NOVA CRIXAS	NA11061589	NOVA CRIXAS	21/12/2019 23:21	22/12/2019 12:02	21/12/2019 23:21	22/12/2019 12:02	12,67	61	772,87	CHI
201912160165	GOIANAPOLIS	GP11029286	JUNDIAI S1	21/12/2019 23:23	22/12/2019 07:27	21/12/2019 23:23	22/12/2019 07:27	8,06	42	338,43	CHI
201912159657	MONTES CLAROS DE GOIAS	ME12161605	IPORA	21/12/2019 23:26	22/12/2019 17:42	21/12/2019 23:26	22/12/2019 17:42	18,25	4	73,02	CHI
201912159660	SANTO ANTONIO DE GOIAS	BW21274494	NEROPOLIS S1	21/12/2019 23:29	22/12/2019 10:14	21/12/2019 23:29	22/12/2019 10:14	10,74	1	10,74	CHI
201912160401	ITAUCU	IX11132749	INHUMAS S1	21/12/2019 23:31	22/12/2019 12:50	21/12/2019 23:31	22/12/2019 12:50	13,32	140	1864,14	CHI
201912159664	ISRAELANDIA	IS12136865	IPORA	21/12/2019 23:32	23/12/2019 09:33	21/12/2019 23:32	23/12/2019 09:33	34,01	5	170,06	CHI
201912161134	CORUMBAIBA	NE12377067	CATALAO S1	21/12/2019 23:32	22/12/2019 12:47	21/12/2019 23:32	22/12/2019 12:47	13,25	7	92,74	CHI
201912161134	NOVA AURORA	NE12377067	CATALAO S1	21/12/2019 23:32	22/12/2019 12:47	21/12/2019 23:32	22/12/2019 12:47	13,25	10	132,49	CHI
201912159665	APARECIDA DE GOIANIA	10013892019	INDEPENDENCIA S1	21/12/2019 23:33	22/12/2019 12:31	21/12/2019 23:33	22/12/2019 12:31	12,96	1	12,96	CHI
201912160123	APARECIDA DE GOIANIA	AP11158602	INDEPENDENCIA S2	21/12/2019 23:36	22/12/2019 04:42	21/12/2019 23:36	22/12/2019 04:42	5,10	160	815,29	CHI
201912160412	APARECIDA DE GOIANIA	AP11141289	INDEPENDENCIA S2	21/12/2019 23:40	22/12/2019 09:24	21/12/2019 23:40	22/12/2019 09:24	9,72	64	622,13	CHI
201912160208	JARAGUA	JA12328516	JARAGUA	21/12/2019 23:51	22/12/2019 09:50	21/12/2019 23:51	22/12/2019 09:50	9,98	20	199,64	CHI
201912159692	GOIANIA	GN11291906	CARAJAS S2	21/12/2019 23:55	22/12/2019 01:37	22/12/2019 01:20	22/12/2019 01:37	0,28	39	11,06	CHI
201912159693	GOIAS	GS12250574	GOIAS	21/12/2019 23:56	22/12/2019 12:31	21/12/2019 23:56	22/12/2019 12:31	12,58	8	100,60	CHI
201912159694	QUIRINOPOLIS	QI21338661	QUIRINOPOLIS	21/12/2019 23:56	22/12/2019 07:35	21/12/2019 23:56	22/12/2019 07:35	7,66	6	45,94	CHI
201912159701	BONOPOLIS	BX11364682	SAO MIGUEL DO ARAGUAIA	22/12/2019 00:02	23/12/2019 10:14	22/12/2019 00:02	23/12/2019 10:14	34,20	1	34,20	CHI
201912159801	BOM JARDIM DE GOIAS	BM12208863	BOM JARDIM	22/12/2019 00:07	22/12/2019 08:53	22/12/2019 00:07	22/12/2019 08:53	8,76	6	52,53	CHI
201912160691	GOIAS	GS12274373	GOIAS	22/12/2019 00:07	23/12/2019 12:09	22/12/2019 00:07	23/12/2019 12:09	36,02	12	432,29	CHI
201912160555	ITABERAI	IB12300040	ITABERAI S2	22/12/2019 00:08	22/12/2019 10:12	22/12/2019 00:08	22/12/2019 10:12	10,06	40	402,60	CHI

201912160555	ITAPURANGA	IB12300040	ITABERAÍ S2	22/12/2019 00:08	22/12/2019 10:12	22/12/2019 00:08	22/12/2019 10:12	10,06	1	10,06	CHI
201912160872	GOIAS	GS12250698	ITABERAÍ S1	22/12/2019 00:08	23/12/2019 07:27	22/12/2019 00:08	23/12/2019 07:27	31,31	29	908,01	CHI
201912160005	JARAGUA	JA21154955	ITABERAÍ S1	22/12/2019 00:09	22/12/2019 13:16	22/12/2019 00:09	22/12/2019 13:16	13,10	1	13,10	CHI
201912160618	EDEIA	IY12010954	EDEIA	22/12/2019 00:15	22/12/2019 10:27	22/12/2019 00:15	22/12/2019 10:27	10,19	5	50,95	CHI
201912160618	INDIARA	IY12010954	EDEIA	22/12/2019 00:15	22/12/2019 10:27	22/12/2019 00:15	22/12/2019 10:27	10,19	46	468,75	CHI
201912160009	PALMEIRAS DE GOIAS	PL21022483	PALMEIRAS	22/12/2019 00:17	22/12/2019 11:47	22/12/2019 00:17	22/12/2019 11:47	11,50	2	23,00	CHI
201912160010	ANAPOLIS	10013785492	JUNDIAÍ S2	22/12/2019 00:19	22/12/2019 11:07	22/12/2019 00:19	22/12/2019 11:07	10,79	1	10,79	CHI
201912160771	AMORINOPOLIS	IR12402986	IPORA	22/12/2019 00:30	23/12/2019 06:48	22/12/2019 00:30	23/12/2019 06:48	30,29	1	30,29	CHI
201912160771	IPORA	IR12402986	IPORA	22/12/2019 00:30	23/12/2019 06:48	22/12/2019 00:30	23/12/2019 06:48	30,29	6	181,75	CHI
201912160022	MUTUNOPOLIS	MU12068522	MARA ROSA	22/12/2019 00:32	22/12/2019 07:51	22/12/2019 00:32	22/12/2019 07:51	7,31	62	453,05	CHI
201912160022	PORANGATU	MU12068522	MARA ROSA	22/12/2019 00:32	22/12/2019 07:51	22/12/2019 00:32	22/12/2019 07:51	7,31	31	226,52	CHI
201912160040	MUTUNOPOLIS	SE12000015	MARA ROSA	22/12/2019 00:33	22/12/2019 07:25	22/12/2019 00:33	22/12/2019 07:25	6,86	6	41,17	CHI
201912160040	PORANGATU	SE12000015	MARA ROSA	22/12/2019 00:33	22/12/2019 07:25	22/12/2019 00:33	22/12/2019 07:25	6,86	3	20,58	CHI
201912160040	SANTA TEREZA DE GOIAS	SE12000015	MARA ROSA	22/12/2019 00:33	22/12/2019 07:25	22/12/2019 00:33	22/12/2019 07:25	6,86	110	754,75	CHI
201912160355	BONOPOLIS	BX12292422	SAO MIGUEL DO ARAGUAIA	22/12/2019 00:36	22/12/2019 12:01	22/12/2019 00:36	22/12/2019 12:01	11,41	33	376,69	CHI
201912160355	PORANGATU	BX12292422	SAO MIGUEL DO ARAGUAIA	22/12/2019 00:36	22/12/2019 12:01	22/12/2019 00:36	22/12/2019 12:01	11,41	1	11,41	CHI
201912160256	GOIANESIA	GE12000035	GOIANESIA S2	22/12/2019 00:37	22/12/2019 21:58	22/12/2019 00:37	22/12/2019 21:58	21,35	2	42,70	CHI
201912160256	VILA PROPICIO	GE12000035	GOIANESIA S2	22/12/2019 00:37	22/12/2019 21:58	22/12/2019 00:37	22/12/2019 21:58	21,35	8	170,78	CHI
201912160778	ITABERAÍ	IB12250751	ITABERAÍ S1	22/12/2019 00:40	22/12/2019 18:04	22/12/2019 00:40	22/12/2019 18:04	17,40	7	121,80	CHI
201912161274	CALDAS NOVAS	IX12000065	INHUMAS S1	22/12/2019 00:42	22/12/2019 11:33	22/12/2019 00:42	22/12/2019 11:33	10,85	1	10,85	CHI
201912161274	ITABERAÍ	IX12000065	INHUMAS S1	22/12/2019 00:42	22/12/2019 11:33	22/12/2019 00:42	22/12/2019 11:33	10,85	42	455,54	CHI
201912161274	ITAUCU	IX12000065	INHUMAS S1	22/12/2019 00:42	22/12/2019 11:33	22/12/2019 00:42	22/12/2019 11:33	10,85	38	412,15	CHI
201912160041	GOIANIA	16143747	GOYA S1	22/12/2019 00:46	22/12/2019 02:35	22/12/2019 00:46	22/12/2019 02:35	1,82	1	1,82	CHI
201912160867	AMERICANO DO BRASIL	AC12304494	ANICUNS	22/12/2019 00:49	22/12/2019 15:20	22/12/2019 00:49	22/12/2019 15:20	14,51	14	203,18	CHI
201912160867	ANICUNS	AC12304494	ANICUNS	22/12/2019 00:49	22/12/2019 15:20	22/12/2019 00:49	22/12/2019 15:20	14,51	1	14,51	CHI
201912160047	GOIANIA	10017540001	CARAJAS S2	22/12/2019 00:52	22/12/2019 01:57	22/12/2019 00:52	22/12/2019 01:57	1,08	1	1,08	CHI
201912160571	PETROLINA DE GOIAS	PG12322380	INHUMAS S1	22/12/2019 00:57	22/12/2019 11:39	22/12/2019 00:57	22/12/2019 11:39	10,69	19	203,10	CHI
201912160101	JARAGUA	JA21006454	JARAGUA	22/12/2019 01:01	22/12/2019 13:41	22/12/2019 01:01	22/12/2019 13:41	12,65	2	25,31	CHI
201912160977	PALESTINA DE GOIAS	CP12395428	PALESTINA	22/12/2019 01:10	23/12/2019 02:17	22/12/2019 01:10	23/12/2019 02:17	25,10	5	125,52	CHI
201912160112	GOIANIA	10837050	GOIANIA LESTE S2	22/12/2019 01:17	22/12/2019 05:30	22/12/2019 01:17	22/12/2019 05:30	4,20	1	4,20	CHI
201912160118	GOIANIA	10093930	FERROVIARIO S2	22/12/2019 01:29	22/12/2019 08:54	22/12/2019 01:29	22/12/2019 08:54	7,41	1	7,41	CHI
201912161731	ARACU	AR12104723	ARACU	22/12/2019 01:32	23/12/2019 09:06	22/12/2019 01:32	23/12/2019 09:06	31,55	19	599,51	CHI
201912161731	ITAUCU	AR12104723	ARACU	22/12/2019 01:32	23/12/2019 09:06	22/12/2019 01:32	23/12/2019 09:06	31,55	10	315,53	CHI

201912171109	ARACU	AR21386476	ARACU	22/12/2019 01:32	23/12/2019 22:25	22/12/2019 01:32	23/12/2019 22:25	44,87	3	134,61	CHI
201912160134	CAMPINORTE	CR11043329	MARA ROSA	22/12/2019 02:02	22/12/2019 11:34	22/12/2019 02:02	22/12/2019 11:34	9,54	81	772,56	CHI
201912160135	ITABERAÍ	IB21300086	ITABERAÍ S2	22/12/2019 02:04	22/12/2019 09:43	22/12/2019 02:04	22/12/2019 09:43	7,65	1	7,65	CHI
201912160137	ITAPIRAPUA	IU12018750	MATRINCHA	22/12/2019 02:05	22/12/2019 09:49	22/12/2019 02:05	22/12/2019 09:49	7,73	3	23,18	CHI
201912160270	PIRENOPOLIS	PV12360316	CORUMBA	22/12/2019 02:10	22/12/2019 12:15	22/12/2019 02:10	22/12/2019 12:15	10,08	19	191,57	CHI
201912160142	JARAGUA	JA21247644	JARAGUA	22/12/2019 02:12	22/12/2019 14:33	22/12/2019 02:12	22/12/2019 14:33	12,35	1	12,35	CHI
201912160147	APARECIDA DE GOIANIA	AP11213722	INDEPENDENCIA S1	22/12/2019 02:16	22/12/2019 09:25	22/12/2019 02:16	22/12/2019 09:25	7,15	60	429,02	CHI
201912161986	MOZARLANDIA	MZ12220375	MOZARLANDIA	22/12/2019 02:24	23/12/2019 09:07	22/12/2019 02:24	23/12/2019 09:07	30,71	33	1013,55	CHI
201912160152	SANTA FE DE GOIAS	RN12206843	BRITANIA	22/12/2019 02:26	22/12/2019 11:00	22/12/2019 02:26	22/12/2019 11:00	8,55	20	171,01	CHI
201912160155	PALMELO	PZ12063775RE	PIRES DO RIO S2	22/12/2019 02:30	22/12/2019 15:56	22/12/2019 02:30	22/12/2019 09:16	6,77	13	87,98	CHI
201912160155	PIRES DO RIO	PZ12063775RE	PIRES DO RIO S2	22/12/2019 02:30	22/12/2019 15:56	22/12/2019 02:30	22/12/2019 09:16	6,77	5	33,84	CHI
201912160155	SANTA CRUZ DE GOIAS	PZ12063775RE	PIRES DO RIO S2	22/12/2019 02:30	22/12/2019 15:56	22/12/2019 02:30	22/12/2019 09:16	6,77	15	101,51	CHI
201912160155	PALMELO	BC12075753	PIRES DO RIO S2	22/12/2019 02:30	22/12/2019 15:56	22/12/2019 02:30	22/12/2019 10:09	7,64	3	22,92	CHI
201912160155	SANTA CRUZ DE GOIAS	BC12075753	PIRES DO RIO S2	22/12/2019 02:30	22/12/2019 15:56	22/12/2019 02:30	22/12/2019 10:09	7,64	4	30,56	CHI
201912160155	SANTA CRUZ DE GOIAS	PZ12311653	PIRES DO RIO S2	22/12/2019 02:30	22/12/2019 15:56	22/12/2019 02:30	22/12/2019 11:32	9,03	7	63,22	CHI
201912160155	PALMELO	PZ12063772	PIRES DO RIO S2	22/12/2019 02:30	22/12/2019 15:56	22/12/2019 02:30	22/12/2019 11:52	9,35	7	65,47	CHI
201912160155	PIRES DO RIO	PZ12063772	PIRES DO RIO S2	22/12/2019 02:30	22/12/2019 15:56	22/12/2019 02:30	22/12/2019 11:52	9,35	1	9,35	CHI
201912160155	PALMELO	PR12311676	PIRES DO RIO S2	22/12/2019 02:30	22/12/2019 15:56	22/12/2019 11:35	22/12/2019 15:56	4,35	1	4,35	CHI
201912160155	PIRES DO RIO	PR12311676	PIRES DO RIO S2	22/12/2019 02:30	22/12/2019 15:56	22/12/2019 11:35	22/12/2019 15:56	4,35	5	21,77	CHI
201912160155	SANTA CRUZ DE GOIAS	PR12311676	PIRES DO RIO S2	22/12/2019 02:30	22/12/2019 15:56	22/12/2019 11:35	22/12/2019 15:56	4,35	9	39,18	CHI
201912160873	PALMEIRAS DE GOIAS	PL12143287	PALMEIRAS	22/12/2019 02:40	22/12/2019 07:38	22/12/2019 02:40	22/12/2019 07:38	4,96	38	188,49	CHI
201912154706	SANCLERLANDIA	SC12005400	FIRMINOPOLIS S2	22/12/2019 02:42	22/12/2019 09:47	22/12/2019 02:42	22/12/2019 09:47	7,07	42	297,07	CHI
201912154706	SAO LUIS DE MONTES BELOS	SC12005400	FIRMINOPOLIS S2	22/12/2019 02:42	22/12/2019 09:47	22/12/2019 02:42	22/12/2019 09:47	7,07	2	14,15	CHI
201912160161	CAMPINORTE	CR12109072	MARA ROSA	22/12/2019 02:45	22/12/2019 13:20	22/12/2019 02:45	22/12/2019 13:20	10,57	2	21,14	CHI
201912160162	BONOPOLIS	BX12198529	NOVO PLANALTO	22/12/2019 02:45	23/12/2019 18:32	22/12/2019 02:45	23/12/2019 18:32	39,77	1	39,77	CHI
201912160881	ARENOPOLIS	AY12040870	ARENOPOLIS	22/12/2019 02:46	23/12/2019 07:04	22/12/2019 02:46	23/12/2019 07:04	28,30	24	679,09	CHI
201912160847	FAINA	FC12158864	GOIAS	22/12/2019 03:09	23/12/2019 11:13	22/12/2019 03:09	23/12/2019 11:13	32,05	10	320,52	CHI
201912160522	PARAUNA	PU12081329	PARAUNA	22/12/2019 03:10	22/12/2019 07:20	22/12/2019 03:10	22/12/2019 07:20	4,16	63	262,24	CHI
201912160393	CORUMBAIBA	CI12025121	VILA CORUMBA	22/12/2019 03:19	23/12/2019 12:30	22/12/2019 03:19	22/12/2019 13:00	9,68	21	203,33	CHI
201912160393	CORUMBAIBA	CI12025121	VILA CORUMBA	22/12/2019 03:19	23/12/2019 12:30	22/12/2019 03:19	23/12/2019 12:30	33,18	9	298,64	CHI
201912160184	SANTO ANTONIO DO DESCOBERTO	2210022144	ALEXANIA	22/12/2019 03:22	22/12/2019 06:59	22/12/2019 03:22	22/12/2019 06:59	3,60	1	3,60	CHI
201912161652	PORANGATU	PO12217305	PORANGATU	22/12/2019 03:26	23/12/2019 10:52	22/12/2019 03:26	23/12/2019 10:52	31,43	24	754,33	CHI
201912160888	MOSSAMEDES	MD12000176	FIRMINOPOLIS S2	22/12/2019 03:28	22/12/2019 15:38	22/12/2019 03:28	22/12/2019 15:38	12,16	25	304,02	CHI

201912162007	PORANGATU	PO12022073	PORANGATU	22/12/2019 03:47	23/12/2019 21:01	22/12/2019 03:47	22/12/2019 18:17	14,48	6	86,90	CHI
201912162007	PORANGATU	PO12022073	PORANGATU	22/12/2019 03:47	23/12/2019 21:01	22/12/2019 22:50	23/12/2019 02:50	4,00	6	24,02	CHI
201912162007	PORANGATU	PO12071683LD	PORANGATU	22/12/2019 03:47	23/12/2019 21:01	22/12/2019 03:47	23/12/2019 10:28	30,67	2	61,34	CHI
201912162007	PORANGATU	PO12071683LD	PORANGATU	22/12/2019 03:47	23/12/2019 21:01	23/12/2019 10:53	23/12/2019 11:47	0,90	2	1,80	CHI
201912162007	PORANGATU	PO13071687	PORANGATU	22/12/2019 03:47	23/12/2019 21:01	22/12/2019 03:47	23/12/2019 12:47	32,99	17	560,75	CHI
201912162007	PORANGATU	PO12071683LD	PORANGATU	22/12/2019 03:47	23/12/2019 21:01	22/12/2019 03:47	23/12/2019 15:22	35,58	3	106,73	CHI
201912162007	PORANGATU	PO12071683LD	PORANGATU	22/12/2019 03:47	23/12/2019 21:01	22/12/2019 03:47	23/12/2019 18:32	38,75	15	581,23	CHI
201912162007	PORANGATU	PO12071683LD	PORANGATU	22/12/2019 03:47	23/12/2019 21:01	22/12/2019 03:47	23/12/2019 21:01	41,23	1	41,23	CHI
201912160910	CACHOEIRA ALTA	CA12016740	CACHOEIRA ALTA	22/12/2019 03:48	23/12/2019 11:35	22/12/2019 03:48	23/12/2019 11:35	31,77	9	285,92	CHI
201912160769	SANTA RITA DO NOVO DESTINO	BA12152774	BARRO ALTO	22/12/2019 03:51	22/12/2019 10:27	22/12/2019 03:51	22/12/2019 10:27	6,59	71	467,54	CHI
201912160204	IPAMERI	UT12027069RE	URUTAI	22/12/2019 03:53	22/12/2019 10:03	22/12/2019 03:53	22/12/2019 10:03	6,16	30	184,77	CHI
201912160204	URUTAI	UT12027069RE	URUTAI	22/12/2019 03:53	22/12/2019 10:03	22/12/2019 03:53	22/12/2019 10:03	6,16	47	289,47	CHI
201912160198	ORIZONA	OZ21221826	PIRES DO RIO S2	22/12/2019 03:54	22/12/2019 08:11	22/12/2019 03:54	22/12/2019 08:11	4,27	1	4,27	CHI
201912160262	NIQUELANDIA	NQ12039296	BARRO ALTO	22/12/2019 03:56	22/12/2019 07:42	22/12/2019 03:56	22/12/2019 07:42	3,77	92	346,48	CHI
201912161064	IPORA	IR12361925	IPORA	22/12/2019 04:04	23/12/2019 05:52	22/12/2019 04:04	23/12/2019 05:52	25,80	11	283,80	CHI
201912160209	MUTUNOPOLIS	MU12060992	MARA ROSA	22/12/2019 04:18	22/12/2019 07:33	22/12/2019 04:18	22/12/2019 07:33	3,24	3	9,72	CHI
201912160582	NOVA CRIXAS	NA11228620	NOVA CRIXAS	22/12/2019 04:19	22/12/2019 08:57	22/12/2019 04:19	22/12/2019 08:57	4,63	150	694,79	CHI
201912160736	ARAGOIANIA	HD12200941	CEPAIGO S2	22/12/2019 04:21	22/12/2019 08:42	22/12/2019 04:21	22/12/2019 08:42	4,33	14	60,67	CHI
201912160736	HIDROLANDIA	HD12200941	CEPAIGO S2	22/12/2019 04:21	22/12/2019 08:42	22/12/2019 04:21	22/12/2019 08:42	4,33	17	73,67	CHI
201912160229	CAMPINORTE	CR12164041	MARA ROSA	22/12/2019 04:44	22/12/2019 13:50	22/12/2019 04:44	22/12/2019 13:50	9,10	15	136,47	CHI
201912160229	URUACU	CR12164041	MARA ROSA	22/12/2019 04:44	22/12/2019 13:50	22/12/2019 04:44	22/12/2019 13:50	9,10	4	36,39	CHI
201912160230	NOVA IGUACU DE GOIAS	NH12202113	SANTA TEREZINHA	22/12/2019 04:45	22/12/2019 10:08	22/12/2019 04:45	22/12/2019 10:08	5,38	61	328,25	CHI
201912160231	CORUMBA DE GOIAS	CB12114199	CORUMBA	22/12/2019 04:47	22/12/2019 10:00	22/12/2019 04:47	22/12/2019 10:00	5,20	14	72,87	CHI
201912161189	IPAMERI	NE12086750	CATALAO S1	22/12/2019 04:51	22/12/2019 10:50	22/12/2019 04:51	22/12/2019 10:50	5,98	14	83,71	CHI
201912161189	NOVA AURORA	NE12086750	CATALAO S1	22/12/2019 04:51	22/12/2019 10:50	22/12/2019 04:51	22/12/2019 10:50	5,98	2	11,96	CHI
201912161872	ITABERAI	IB12310505	ITABERAI S2	22/12/2019 04:52	22/12/2019 17:19	22/12/2019 04:52	22/12/2019 17:19	12,44	25	310,94	CHI
201912160240	GOIANIA	11042138	GOYA S1	22/12/2019 04:54	22/12/2019 07:18	22/12/2019 04:54	22/12/2019 07:18	2,39	1	2,39	CHI
201912160242	ARENOPOLIS	AY12259445	IPORA	22/12/2019 04:56	22/12/2019 20:45	22/12/2019 04:56	22/12/2019 20:45	15,82	5	79,08	CHI
201912160242	PIRANHAS	AY12259445	IPORA	22/12/2019 04:56	22/12/2019 20:45	22/12/2019 04:56	22/12/2019 20:45	15,82	1	15,82	CHI
201912160948	TRINDADE	TR11157607	GOYA S2	22/12/2019 04:58	22/12/2019 10:47	22/12/2019 04:58	22/12/2019 10:47	5,81	131	760,78	CHI
201912162253	NOVA AMERICA	RB12372516	RUBIATABA	22/12/2019 04:59	23/12/2019 13:28	22/12/2019 04:59	22/12/2019 13:53	8,88	3	26,65	CHI
201912162253	RUBIATABA	RB12372516	RUBIATABA	22/12/2019 04:59	23/12/2019 13:28	22/12/2019 04:59	22/12/2019 13:53	8,88	36	319,84	CHI
201912162253	RUBIATABA	RB12372516	RUBIATABA	22/12/2019 04:59	23/12/2019 13:28	22/12/2019 04:59	23/12/2019 13:28	32,47	1	32,47	CHI

201912160443	GOIAS	00880424	ITABERAI S1	22/12/2019 05:00	24/12/2019 23:16	22/12/2019 05:00	22/12/2019 14:17	9,30	4	37,19	CHI
201912160443	HEITORAI	00880424	ITABERAI S1	22/12/2019 05:00	24/12/2019 23:16	22/12/2019 05:00	22/12/2019 14:17	9,30	8	74,37	CHI
201912160443	ITABERAI	00880424	ITABERAI S1	22/12/2019 05:00	24/12/2019 23:16	22/12/2019 05:00	22/12/2019 14:17	9,30	44	409,04	CHI
201912160443	ITABERAI	IK10395419	ITABERAI S1	22/12/2019 05:00	24/12/2019 23:16	22/12/2019 05:00	22/12/2019 14:17	9,30	3	27,89	CHI
201912160443	GOIAS	IK10395419	ITAPURANGA	22/12/2019 05:00	24/12/2019 23:16	22/12/2019 14:13	22/12/2019 14:17	0,07	76	5,62	CHI
201912160443	HEITORAI	IK10395419	ITAPURANGA	22/12/2019 05:00	24/12/2019 23:16	22/12/2019 14:13	22/12/2019 14:17	0,07	1434	105,96	CHI
201912160443	HEITORAI	IK10395419	ITAPURANGA	22/12/2019 05:00	24/12/2019 23:16	22/12/2019 14:13	22/12/2019 14:17	0,07	166	12,27	CHI
201912160443	HEITORAI	IK10395419	ITAPURANGA	22/12/2019 05:00	24/12/2019 23:16	22/12/2019 14:13	22/12/2019 14:17	0,07	32	2,36	CHI
201912160443	ITAGUARU	IK10395419	ITAPURANGA	22/12/2019 05:00	24/12/2019 23:16	22/12/2019 14:13	22/12/2019 14:17	0,07	56	4,14	CHI
201912160443	ITAPURANGA	IK10395419	ITAPURANGA	22/12/2019 05:00	24/12/2019 23:16	22/12/2019 14:13	22/12/2019 14:17	0,07	74	5,47	CHI
201912160443	ITAPURANGA	IK10395419	ITAPURANGA	22/12/2019 05:00	24/12/2019 23:16	22/12/2019 14:13	22/12/2019 14:17	0,07	82	6,06	CHI
201912160443	ITAPURANGA	IK10395419	ITAPURANGA	22/12/2019 05:00	24/12/2019 23:16	22/12/2019 14:13	22/12/2019 14:17	0,07	181	13,37	CHI
201912160443	URUANA	IK10395419	ITAPURANGA	22/12/2019 05:00	24/12/2019 23:16	22/12/2019 14:13	22/12/2019 14:17	0,07	1	0,07	CHI
201912160443	ITABERAI	00880424	ITABERAI S1	22/12/2019 05:00	24/12/2019 23:16	22/12/2019 05:00	22/12/2019 16:26	11,43	191	2183,77	CHI
201912160443	ITABERAI	IB13140204	ITABERAI S1	22/12/2019 05:00	24/12/2019 23:16	22/12/2019 12:47	22/12/2019 16:26	3,64	57	207,56	CHI
201912160443	ITABERAI	00880424	ITABERAI S1	22/12/2019 05:00	24/12/2019 23:16	22/12/2019 13:00	22/12/2019 16:26	3,42	151	517,05	CHI
201912160443	GOIAS	IK10395419	ITABERAI S1	22/12/2019 05:00	24/12/2019 23:16	22/12/2019 16:53	22/12/2019 16:58	0,09	37	3,39	CHI
201912160443	HEITORAI	IK10395419	ITABERAI S1	22/12/2019 05:00	24/12/2019 23:16	22/12/2019 16:53	22/12/2019 16:58	0,09	22	2,02	CHI
201912160443	HEITORAI	IK10395419	ITABERAI S1	22/12/2019 05:00	24/12/2019 23:16	22/12/2019 16:53	22/12/2019 16:58	0,09	2	0,18	CHI
201912160443	ITABERAI	IK10395419	ITABERAI S1	22/12/2019 05:00	24/12/2019 23:16	22/12/2019 16:53	22/12/2019 16:58	0,09	206	18,88	CHI
201912160443	ITABERAI	IK10395419	ITABERAI S1	22/12/2019 05:00	24/12/2019 23:16	22/12/2019 16:53	22/12/2019 16:58	0,09	5	0,46	CHI
201912160443	GOIAS	IK10395419	ITAPURANGA	22/12/2019 05:00	24/12/2019 23:16	22/12/2019 16:53	22/12/2019 16:58	0,09	76	6,97	CHI
201912160443	HEITORAI	IK10395419	ITAPURANGA	22/12/2019 05:00	24/12/2019 23:16	22/12/2019 16:53	22/12/2019 16:58	0,09	1434	131,45	CHI
201912160443	HEITORAI	IK10395419	ITAPURANGA	22/12/2019 05:00	24/12/2019 23:16	22/12/2019 16:53	22/12/2019 16:58	0,09	165	15,12	CHI
201912160443	HEITORAI	IK10395419	ITAPURANGA	22/12/2019 05:00	24/12/2019 23:16	22/12/2019 16:53	22/12/2019 16:58	0,09	32	2,93	CHI
201912160443	ITAGUARU	IK10395419	ITAPURANGA	22/12/2019 05:00	24/12/2019 23:16	22/12/2019 16:53	22/12/2019 16:58	0,09	56	5,13	CHI
201912160443	ITAPURANGA	IK10395419	ITAPURANGA	22/12/2019 05:00	24/12/2019 23:16	22/12/2019 16:53	22/12/2019 16:58	0,09	74	6,78	CHI
201912160443	ITAPURANGA	IK10395419	ITAPURANGA	22/12/2019 05:00	24/12/2019 23:16	22/12/2019 16:53	22/12/2019 16:58	0,09	82	7,52	CHI
201912160443	ITAPURANGA	IK10395419	ITAPURANGA	22/12/2019 05:00	24/12/2019 23:16	22/12/2019 16:53	22/12/2019 16:58	0,09	181	16,59	CHI
201912160443	URUANA	IK10395419	ITAPURANGA	22/12/2019 05:00	24/12/2019 23:16	22/12/2019 16:53	22/12/2019 16:58	0,09	1	0,09	CHI
201912160443	GOIAS	00880424	ITABERAI S1	22/12/2019 05:00	24/12/2019 23:16	22/12/2019 05:00	22/12/2019 17:37	12,62	5	63,10	CHI
201912160443	ITABERAI	00880424	ITABERAI S1	22/12/2019 05:00	24/12/2019 23:16	22/12/2019 05:00	22/12/2019 17:37	12,62	40	504,77	CHI
201912160443	GOIAS	IB13140204	ITABERAI S1	22/12/2019 05:00	24/12/2019 23:16	22/12/2019 12:47	22/12/2019 17:37	4,83	14	67,58	CHI

201912160443	ITABERAI	IB13140204	ITABERAI S1	22/12/2019 05:00	24/12/2019 23:16	22/12/2019 12:47	22/12/2019 17:37	4,83	5	24,14	CHI
201912160443	GOIAS	IB13095551	ITABERAI S1	22/12/2019 05:00	24/12/2019 23:16	22/12/2019 13:00	22/12/2019 17:37	4,61	18	82,98	CHI
201912160443	ITABERAI	IB13095551	ITABERAI S1	22/12/2019 05:00	24/12/2019 23:16	22/12/2019 13:00	22/12/2019 17:37	4,61	11	50,71	CHI
201912160443	HEITORAI	IK10395419	ITAPURANGA	22/12/2019 05:00	24/12/2019 23:16	22/12/2019 17:07	22/12/2019 20:40	3,55	32	113,68	CHI
201912160443	ITAPURANGA	IK10395419	ITAPURANGA	22/12/2019 05:00	24/12/2019 23:16	22/12/2019 17:07	22/12/2019 20:40	3,55	181	643,00	CHI
201912160443	GOIAS	IK10395419	ITABERAI S1	22/12/2019 05:00	24/12/2019 23:16	22/12/2019 17:07	22/12/2019 22:01	4,91	37	181,51	CHI
201912160443	HEITORAI	IK10395419	ITABERAI S1	22/12/2019 05:00	24/12/2019 23:16	22/12/2019 17:07	22/12/2019 22:01	4,91	22	107,92	CHI
201912160443	ITABERAI	IK10395419	ITABERAI S1	22/12/2019 05:00	24/12/2019 23:16	22/12/2019 17:07	22/12/2019 22:01	4,91	206	1010,54	CHI
201912160443	GOIAS	IK10395419	ITAPURANGA	22/12/2019 05:00	24/12/2019 23:16	22/12/2019 17:07	23/12/2019 00:10	7,05	76	535,55	CHI
201912160443	HEITORAI	IK10395419	ITAPURANGA	22/12/2019 05:00	24/12/2019 23:16	22/12/2019 17:07	23/12/2019 00:10	7,05	1433	10097,87	CHI
201912160443	HEITORAI	IK10395419	ITAPURANGA	22/12/2019 05:00	24/12/2019 23:16	22/12/2019 17:07	23/12/2019 00:10	7,05	165	1162,70	CHI
201912160443	ITAGUARU	IK10395419	ITAPURANGA	22/12/2019 05:00	24/12/2019 23:16	22/12/2019 17:07	23/12/2019 00:10	7,05	56	394,61	CHI
201912160443	ITAPURANGA	IK10395419	ITAPURANGA	22/12/2019 05:00	24/12/2019 23:16	22/12/2019 17:07	23/12/2019 00:10	7,05	74	521,45	CHI
201912160443	ITAPURANGA	IK10395419	ITAPURANGA	22/12/2019 05:00	24/12/2019 23:16	22/12/2019 17:07	23/12/2019 00:10	7,05	82	577,83	CHI
201912160443	URUANA	IK10395419	ITAPURANGA	22/12/2019 05:00	24/12/2019 23:16	22/12/2019 17:07	23/12/2019 00:10	7,05	1	7,05	CHI
201912160443	ITABERAI	00880424	ITABERAI S1	22/12/2019 05:00	24/12/2019 23:16	22/12/2019 05:00	23/12/2019 21:32	40,53	2	81,07	CHI
201912160443	ITABERAI	IB21336382	ITABERAI S1	22/12/2019 05:00	24/12/2019 23:16	22/12/2019 13:00	23/12/2019 21:49	32,81	10	328,08	CHI
201912160443	HEITORAI	IB13250651	ITABERAI S1	22/12/2019 05:00	24/12/2019 23:16	22/12/2019 17:07	24/12/2019 23:16	54,15	2	108,30	CHI
201912160443	ITABERAI	IB13250651	ITABERAI S1	22/12/2019 05:00	24/12/2019 23:16	22/12/2019 17:07	24/12/2019 23:16	54,15	5	270,75	CHI
201912160826	NOVA CRIXAS	NA12158761	NOVA CRIXAS	22/12/2019 05:02	23/12/2019 16:02	22/12/2019 05:02	23/12/2019 16:02	35,00	5	174,99	CHI
201912160315	HIDROLANDIA	HD12138931	INDEPENDENCIA S1	22/12/2019 05:04	22/12/2019 10:28	22/12/2019 05:04	22/12/2019 10:28	5,40	15	80,97	CHI
201912161636	ITABERAI	IB12000038	ITABERAI S2	22/12/2019 05:04	22/12/2019 18:26	22/12/2019 05:04	22/12/2019 18:26	13,35	33	440,69	CHI
201912160251	SANTA CRUZ DE GOIAS	BC21033279	CRISTIANOPOLIS	22/12/2019 05:05	22/12/2019 08:11	22/12/2019 05:05	22/12/2019 08:11	3,09	2	6,18	CHI
201912160252	ITAPIRAPUA	IU11018875	MATRINCHA	22/12/2019 05:06	22/12/2019 07:52	22/12/2019 05:06	22/12/2019 07:52	2,76	114	314,99	CHI
201912160255	ALEXANIA	AX21319859	ALEXANIA	22/12/2019 05:07	22/12/2019 11:30	22/12/2019 05:07	22/12/2019 11:30	6,37	1	6,37	CHI
201912162142	CACU	CC12028258	CACHOEIRA ALTA	22/12/2019 05:09	22/12/2019 15:43	22/12/2019 05:09	22/12/2019 15:43	10,56	58	612,54	CHI
201912162142	QUIRINOPOLIS	CC12028258	CACHOEIRA ALTA	22/12/2019 05:09	22/12/2019 15:43	22/12/2019 05:09	22/12/2019 15:43	10,56	1	10,56	CHI
201912161318	PIRACANJUBA	PJ12326569	CRISTIANOPOLIS	22/12/2019 05:11	22/12/2019 11:21	22/12/2019 05:11	22/12/2019 11:21	6,17	29	178,81	CHI
201912162508	SANCLERLANDIA	SL12145801	FIRMINOPOLIS S2	22/12/2019 05:15	23/12/2019 14:34	22/12/2019 05:15	23/12/2019 14:34	33,31	3	99,92	CHI
201912160265	MONTES CLAROS DE GOIAS	ME21004029	IPORA	22/12/2019 05:16	22/12/2019 22:54	22/12/2019 05:16	22/12/2019 22:54	17,63	1	17,63	CHI
201912168733	RIO QUENTE	RQ12392077	VILA CORUMBA	22/12/2019 05:21	23/12/2019 10:56	22/12/2019 05:21	23/12/2019 10:56	29,57	7	207,01	CHI
201912160275	PORANGATU	PO12136349	NOVO PLANALTO	22/12/2019 05:22	22/12/2019 10:47	22/12/2019 05:22	22/12/2019 10:47	5,41	23	124,54	CHI
201912166172	GOIAS	GS12249339	MATRINCHA	22/12/2019 05:24	23/12/2019 23:10	22/12/2019 05:24	23/12/2019 23:10	41,76	8	334,09	CHI

201912160285	ORIZONA	OZ12372377	PIRES DO RIO S2	22/12/2019 05:28	22/12/2019 09:25	22/12/2019 05:28	22/12/2019 09:25	3,95	26	102,61	CHI
201912160367	ITABERAI	IB12206926	ITABERAI S2	22/12/2019 05:29	22/12/2019 10:06	22/12/2019 05:29	22/12/2019 08:25	2,94	7	20,57	CHI
201912160367	ITABERAI	IB12206926	ITABERAI S2	22/12/2019 05:29	22/12/2019 10:06	22/12/2019 08:26	22/12/2019 10:06	1,68	195	326,68	CHI
201912161107	ITARUMA	IM12064122	CACHOEIRA ALTA	22/12/2019 05:29	22/12/2019 12:06	22/12/2019 05:29	22/12/2019 12:06	6,61	13	85,92	CHI
201912161107	JATAI	IM12064122	CACHOEIRA ALTA	22/12/2019 05:29	22/12/2019 12:06	22/12/2019 05:29	22/12/2019 12:06	6,61	12	79,31	CHI
201912161342	ITABERAI	IB21000133	ITABERAI S2	22/12/2019 05:29	23/12/2019 11:23	22/12/2019 05:29	23/12/2019 11:23	29,89	2	59,78	CHI
201912160583	CAMPINACU	UC12237456	MARA ROSA	22/12/2019 05:30	22/12/2019 08:52	22/12/2019 05:30	22/12/2019 08:52	3,37	7	23,57	CHI
201912160583	URUACU	UC12237456	MARA ROSA	22/12/2019 05:30	22/12/2019 08:52	22/12/2019 05:30	22/12/2019 08:52	3,37	5	16,83	CHI
201912160904	SERRANOPOLIS	SX12037674	JATAI S1	22/12/2019 05:31	22/12/2019 10:02	22/12/2019 05:31	22/12/2019 10:02	4,50	37	166,54	CHI
201912160534	BONOPOLIS	BX12079321	SAO MIGUEL DO ARAGUAIA	22/12/2019 05:34	23/12/2019 16:50	22/12/2019 05:34	22/12/2019 13:07	7,56	34	257,04	CHI
201912160534	BONOPOLIS	BX13084903	SAO MIGUEL DO ARAGUAIA	22/12/2019 05:34	23/12/2019 16:50	22/12/2019 05:34	23/12/2019 16:50	35,27	24	846,42	CHI
201912160294	PIRENOPOLIS	SF12009988	SAO FRANCISCO DE GOIAS	22/12/2019 05:35	22/12/2019 09:45	22/12/2019 05:35	22/12/2019 09:45	4,17	2	8,33	CHI
201912160294	SAO FRANCISCO DE GOIAS	SF12009988	SAO FRANCISCO DE GOIAS	22/12/2019 05:35	22/12/2019 09:45	22/12/2019 05:35	22/12/2019 09:45	4,17	58	241,65	CHI
201912160725	JESUPOLIS	SF12000163	SAO FRANCISCO DE GOIAS	22/12/2019 05:35	22/12/2019 13:21	22/12/2019 05:35	22/12/2019 13:21	7,76	25	194,01	CHI
201912160301	VICENTINOPOLIS	VI12218237	VICENTINOPOLIS	22/12/2019 05:36	22/12/2019 07:10	22/12/2019 05:36	22/12/2019 07:10	1,56	3	4,68	CHI
201912160304	CRIXAS	CX12380748	SERRA DO OURO	22/12/2019 05:38	23/12/2019 08:04	22/12/2019 05:38	23/12/2019 08:04	26,42	25	660,58	CHI
201912160747	PORANGATU	MU12094084	MARA ROSA	22/12/2019 05:38	22/12/2019 09:11	22/12/2019 05:38	22/12/2019 09:11	3,54	84	297,43	CHI
201912158303	MOSSAMEDES	SC12376375	FIRMINOPOLIS S2	22/12/2019 05:41	22/12/2019 09:08	22/12/2019 05:41	22/12/2019 09:08	3,45	28	96,49	CHI
201912158303	SANCLERLANDIA	SC12376375	FIRMINOPOLIS S2	22/12/2019 05:41	22/12/2019 09:08	22/12/2019 05:41	22/12/2019 09:08	3,45	10	34,46	CHI
201912160307	INHUMAS	IX12200068	INHUMAS S1	22/12/2019 05:42	22/12/2019 14:30	22/12/2019 05:42	22/12/2019 14:30	8,79	138	1213,52	CHI
201912160307	ITAUCU	IX12200068	INHUMAS S1	22/12/2019 05:42	22/12/2019 14:30	22/12/2019 05:42	22/12/2019 14:30	8,79	35	307,78	CHI
201912161991	JUSSARA	RN12045571	BRITANIA	22/12/2019 05:42	23/12/2019 09:50	22/12/2019 05:42	23/12/2019 09:50	28,12	4	112,48	CHI
201912161991	SANTA FE DE GOIAS	RN12045571	BRITANIA	22/12/2019 05:42	23/12/2019 09:50	22/12/2019 05:42	23/12/2019 09:50	28,12	7	196,84	CHI
201912160309	CATALAO	CT12130960RE	CATALAO S2	22/12/2019 05:43	22/12/2019 08:54	22/12/2019 05:43	22/12/2019 08:54	3,18	16	50,90	CHI
201912160309	CUMARI	CT12130960RE	CATALAO S2	22/12/2019 05:43	22/12/2019 08:54	22/12/2019 05:43	22/12/2019 08:54	3,18	136	432,67	CHI
201912160309	GOIANDIRA	CT12130960RE	CATALAO S2	22/12/2019 05:43	22/12/2019 08:54	22/12/2019 05:43	22/12/2019 08:54	3,18	2	6,36	CHI
201912160248	URUACU	UR21292591	URUACU	22/12/2019 05:45	22/12/2019 08:28	22/12/2019 05:45	22/12/2019 08:28	2,71	2	5,41	CHI
201912160359	RIO QUENTE	RQ12050905	VILA CORUMBA	22/12/2019 05:45	22/12/2019 10:40	22/12/2019 05:45	22/12/2019 10:40	4,91	12	58,97	CHI
201912160316	MUTUNOPOLIS	PO12297103	PORANGATU	22/12/2019 05:48	22/12/2019 08:38	22/12/2019 05:48	22/12/2019 08:38	2,82	4	11,29	CHI
201912160316	PORANGATU	PO12297103	PORANGATU	22/12/2019 05:48	22/12/2019 08:38	22/12/2019 05:48	22/12/2019 08:38	2,82	32	90,33	CHI
201912160772	CAIAPONIA	DP12296462	JATAI S1	22/12/2019 05:50	22/12/2019 09:35	22/12/2019 05:50	22/12/2019 09:35	3,74	38	141,98	CHI
201912160772	MINEIROS	DP12296462	JATAI S1	22/12/2019 05:50	22/12/2019 09:35	22/12/2019 05:50	22/12/2019 09:35	3,74	2	7,47	CHI
201912160772	PEROLANDIA	DP12296462	JATAI S1	22/12/2019 05:50	22/12/2019 09:35	22/12/2019 05:50	22/12/2019 09:35	3,74	10	37,36	CHI

201912162184	GOIAS	GS12332675	GOIAS	22/12/2019 05:50	23/12/2019 11:25	22/12/2019 05:50	23/12/2019 11:25	29,57	2	59,14	CHI
201912161582	PIRACANJUBA	PJ12223255	ROCHEDO	22/12/2019 05:51	22/12/2019 11:08	22/12/2019 05:51	22/12/2019 11:08	5,28	23	121,48	CHI
201912158966	RIO VERDE	RV12000142	CABRIUVA S1	22/12/2019 05:54	22/12/2019 18:40	22/12/2019 11:00	22/12/2019 16:10	5,17	1	5,17	CHI
201912158966	JATAI	RV12000142	CABRIUVA S1	22/12/2019 05:54	22/12/2019 18:40	22/12/2019 05:54	22/12/2019 18:40	12,77	6	76,60	CHI
201912158966	RIO VERDE	RV12000142	CABRIUVA S1	22/12/2019 05:54	22/12/2019 18:40	22/12/2019 05:54	22/12/2019 18:40	12,77	57	727,70	CHI
201912158966	RIO VERDE	RV12000142	CABRIUVA S1	22/12/2019 05:54	22/12/2019 18:40	22/12/2019 11:00	22/12/2019 18:40	7,67	20	153,45	CHI
201912160592	PIRENOPOLIS	PV12297712	CORUMBA	22/12/2019 05:55	22/12/2019 10:19	22/12/2019 05:55	22/12/2019 10:19	4,39	14	61,51	CHI
201912160349	PIRENOPOLIS	GE12185195	GOIANESIA S1	22/12/2019 05:57	23/12/2019 22:16	22/12/2019 05:57	23/12/2019 22:16	40,31	30	1209,37	CHI
201912160350	CASTELANDIA	RV12026920	RIO DOS BOIS	22/12/2019 05:57	23/12/2019 10:53	22/12/2019 05:57	23/12/2019 10:53	28,93	5	144,63	CHI
201912161307	GOIANDIRA	GD12281470	CATALAO S1	22/12/2019 05:57	22/12/2019 14:13	22/12/2019 05:57	22/12/2019 14:13	8,26	5	41,32	CHI
201912160353	GOIANIA	11981039	FERROVIARIO S2	22/12/2019 05:58	22/12/2019 12:12	22/12/2019 05:58	22/12/2019 12:12	6,23	1	6,23	CHI
201912161040	GOIAS	GS12220122	ITABERAI S2	22/12/2019 05:58	23/12/2019 14:25	22/12/2019 05:58	23/12/2019 14:25	32,45	9	292,04	CHI
201912161040	ITABERAI	GS12220122	ITABERAI S2	22/12/2019 05:58	23/12/2019 14:25	22/12/2019 05:58	23/12/2019 14:25	32,45	4	129,79	CHI
201912160354	INDIARA	IY12312482	CEZARINA	22/12/2019 05:59	22/12/2019 11:56	22/12/2019 05:59	22/12/2019 11:56	5,94	11	65,34	CHI
201912160827	CORUMBAIBA	IP12152359	IPAMERI	22/12/2019 05:59	22/12/2019 13:39	22/12/2019 05:59	22/12/2019 13:39	7,65	8	61,21	CHI
201912160827	IPAMERI	IP12152359	IPAMERI	22/12/2019 05:59	22/12/2019 13:39	22/12/2019 05:59	22/12/2019 13:39	7,65	7	53,56	CHI
201912162251	SAO LUIS DE MONTES BELOS	SL12006908	SAO LUIZ DOS MONTES BELOS	22/12/2019 06:00	22/12/2019 21:46	22/12/2019 06:00	22/12/2019 21:46	15,75	6	94,53	CHI
201912160358	SILVANIA	SV12095153	DAIA S2	22/12/2019 06:01	22/12/2019 08:36	22/12/2019 06:01	22/12/2019 08:36	2,57	6	15,41	CHI
201912160391	MONTES CLAROS DE GOIAS	ME12140008	IPORA	22/12/2019 06:03	23/12/2019 08:49	22/12/2019 06:03	23/12/2019 08:49	26,76	17	454,97	CHI
201912160371	BALIZA	BH12380942	BOM JARDIM	22/12/2019 06:06	22/12/2019 10:38	22/12/2019 06:06	22/12/2019 10:38	4,53	7	31,69	CHI
201912160572	GOIATUBA	GT12352741RE	BOM JESUS DE GOIAS	22/12/2019 06:06	23/12/2019 12:18	22/12/2019 06:06	23/12/2019 12:18	30,19	35	1056,51	CHI
201912160376	AMARALINA	LC12308825	MARA ROSA	22/12/2019 06:07	22/12/2019 10:03	22/12/2019 06:07	22/12/2019 10:03	3,93	6	23,57	CHI
201912160379	CAIAPONIA	CP12395438	PALESTINA	22/12/2019 06:07	23/12/2019 16:10	22/12/2019 06:07	23/12/2019 16:10	34,05	5	170,23	CHI
201912160379	PALESTINA DE GOIAS	CP12395438	PALESTINA	22/12/2019 06:07	23/12/2019 16:10	22/12/2019 06:07	23/12/2019 16:10	34,05	1	34,05	CHI
201912160380	CATURAI	CK11093363	GOIANIRA	22/12/2019 06:07	22/12/2019 09:30	22/12/2019 06:07	22/12/2019 09:30	3,39	59	199,94	CHI
201912161034	BONOPOLIS	BX12364670	SAO MIGUEL DO ARAGUAIA	22/12/2019 06:09	22/12/2019 13:32	22/12/2019 06:09	22/12/2019 13:32	7,37	3	22,10	CHI
201912161960	BOM JESUS DE GOIAS	BJ12389738	BOM JESUS DE GOIAS	22/12/2019 06:09	22/12/2019 17:51	22/12/2019 06:09	22/12/2019 17:51	11,69	7	81,84	CHI
201912161960	GOIATUBA	BJ12389738	BOM JESUS DE GOIAS	22/12/2019 06:09	22/12/2019 17:51	22/12/2019 06:09	22/12/2019 17:51	11,69	5	58,46	CHI
201912160397	PIRACANJUBA	PJ12257992	PIRACANJUBA	22/12/2019 06:10	22/12/2019 12:03	22/12/2019 06:10	22/12/2019 12:03	5,88	12	70,56	CHI
201912160517	JARAGUA	JA12040435	SAO FRANCISCO DE GOIAS	22/12/2019 06:11	22/12/2019 11:27	22/12/2019 06:11	22/12/2019 11:27	5,26	3	15,78	CHI
201912160517	JESUPOLIS	JA12040435	SAO FRANCISCO DE GOIAS	22/12/2019 06:11	22/12/2019 11:27	22/12/2019 06:11	22/12/2019 11:27	5,26	19	99,91	CHI
201912160573	SANTA HELENA DE GOIAS	SH12279533	IPEGUARI	22/12/2019 06:11	22/12/2019 10:14	22/12/2019 06:11	22/12/2019 10:14	4,04	32	129,24	CHI
201912160580	CORUMBAIBA	IP12071442	IPAMERI	22/12/2019 06:14	22/12/2019 08:20	22/12/2019 06:14	22/12/2019 08:20	2,09	3	6,26	CHI

201912160580	IPAMERI	IP12071442	IPAMERI	22/12/2019 06:14	22/12/2019 08:20	22/12/2019 06:14	22/12/2019 08:20	2,09	14	29,19	CHI
201912160520	BURITI ALEGRE	BG12039116	ITUMBIARA VELHA S2	22/12/2019 06:16	22/12/2019 13:48	22/12/2019 06:16	22/12/2019 13:48	7,54	10	75,38	CHI
201912161373	ADELANDIA	SL12019453	FIRMINOPOLIS S2	22/12/2019 06:17	22/12/2019 14:08	22/12/2019 06:17	22/12/2019 14:08	7,84	45	352,92	CHI
201912161373	MOSSAMEDES	SL12019453	FIRMINOPOLIS S2	22/12/2019 06:17	22/12/2019 14:08	22/12/2019 06:17	22/12/2019 14:08	7,84	5	39,21	CHI
201912161373	SANCLERLANDIA	SL12019453	FIRMINOPOLIS S2	22/12/2019 06:17	22/12/2019 14:08	22/12/2019 06:17	22/12/2019 14:08	7,84	30	235,28	CHI
201912161373	SAO LUIS DE MONTES BELOS	SL12019453	FIRMINOPOLIS S2	22/12/2019 06:17	22/12/2019 14:08	22/12/2019 06:17	22/12/2019 14:08	7,84	14	109,80	CHI
201912160536	CAMPO ALEGRE DE GOIAS	CM12376044	CAMPO ALEGRE DE GOIAS	22/12/2019 06:20	22/12/2019 09:48	22/12/2019 06:20	22/12/2019 09:48	3,46	16	55,43	CHI
201912160536	CATALAO	CM12376044	CAMPO ALEGRE DE GOIAS	22/12/2019 06:20	22/12/2019 09:48	22/12/2019 06:20	22/12/2019 09:48	3,46	1	3,46	CHI
201912161065	GOIANESIA	GE12353996	GOIANESIA S1	22/12/2019 06:20	22/12/2019 10:34	22/12/2019 06:20	22/12/2019 10:34	4,23	9	38,10	CHI
201912160542	GUAPO	710016116	GUAPO S1	22/12/2019 06:21	22/12/2019 11:01	22/12/2019 06:21	22/12/2019 11:01	4,66	1	4,66	CHI
201912160544	CEZARINA	CZ12010861	CEZARINA	22/12/2019 06:21	22/12/2019 09:23	22/12/2019 06:21	22/12/2019 09:23	3,03	24	72,70	CHI
201912160544	PALMEIRAS DE GOIAS	CZ12010861	CEZARINA	22/12/2019 06:21	22/12/2019 09:23	22/12/2019 06:21	22/12/2019 09:23	3,03	12	36,35	CHI
201912161285	ITAJA	IJ12162692	ITAJA S2	22/12/2019 06:21	22/12/2019 19:44	22/12/2019 06:21	22/12/2019 19:44	13,37	6	80,21	CHI
201912161337	IPORA	IR12222977	IPORA	22/12/2019 06:22	23/12/2019 10:37	22/12/2019 06:22	23/12/2019 10:37	28,25	13	367,30	CHI
201912161337	ISRAELANDIA	IR12222977	IPORA	22/12/2019 06:22	23/12/2019 10:37	22/12/2019 06:22	23/12/2019 10:37	28,25	25	706,34	CHI
201912161337	MOIPORA	IR12222977	IPORA	22/12/2019 06:22	23/12/2019 10:37	22/12/2019 06:22	23/12/2019 10:37	28,25	60	1695,22	CHI
201912175504	IPORA	IR21222973	IPORA	22/12/2019 06:22	23/12/2019 16:59	22/12/2019 06:22	23/12/2019 16:59	34,62	2	69,23	CHI
201912160562	APARECIDA DE GOIANIA	AP11162130	REAL S1	22/12/2019 06:25	22/12/2019 08:45	22/12/2019 06:25	22/12/2019 08:45	2,32	91	211,30	CHI
201912160612	SANTA BARBARA DE GOIAS	TR12048114	TRINDADE	22/12/2019 06:25	22/12/2019 09:20	22/12/2019 06:25	22/12/2019 09:20	2,91	107	311,40	CHI
201912160612	TRINDADE	TR12048114	TRINDADE	22/12/2019 06:25	22/12/2019 09:20	22/12/2019 06:25	22/12/2019 09:20	2,91	14	40,74	CHI
201912160853	APARECIDA DE GOIANIA	AP11079479	INDEPENDENCIA S2	22/12/2019 06:26	22/12/2019 14:04	22/12/2019 06:26	22/12/2019 14:04	7,63	115	877,19	CHI
201912260845	URUACU	UR12256445	URUACU	22/12/2019 06:26	22/12/2019 17:43	22/12/2019 06:26	22/12/2019 17:43	11,28	11	124,12	CHI
201912160575	GOIATUBA	GT11000052	GOIATUBA S2	22/12/2019 06:27	23/12/2019 07:20	22/12/2019 06:27	23/12/2019 07:20	24,87	86	2138,61	CHI
201912161832	ARUANA	AK12310740	ARUANA	22/12/2019 06:28	22/12/2019 19:33	22/12/2019 06:28	22/12/2019 19:33	13,07	12	156,85	CHI
201912160581	QUIRINOPOLIS	QI21296558	QUIRINOPOLIS	22/12/2019 06:30	22/12/2019 09:30	22/12/2019 06:30	22/12/2019 09:30	3,00	2	5,99	CHI
201912160584	APARECIDA DE GOIANIA	200200872	INDEPENDENCIA S1	22/12/2019 06:30	22/12/2019 09:19	22/12/2019 06:30	22/12/2019 09:19	2,81	1	2,81	CHI
201912160586	CAMPINACU	UC12034240	MARA ROSA	22/12/2019 06:30	22/12/2019 10:04	22/12/2019 06:30	22/12/2019 10:04	3,55	2	7,10	CHI
201912160600	BALIZA	BH12334790	BOM JARDIM	22/12/2019 06:34	22/12/2019 12:58	22/12/2019 06:34	22/12/2019 12:58	6,39	14	89,39	CHI
201912160606	JARAGUA	JA11000044	JARAGUA	22/12/2019 06:36	22/12/2019 09:44	22/12/2019 08:40	22/12/2019 09:44	1,06	101	106,75	CHI
201912160681	ITUMBIARA	IT12081100	ITUMBIARA VELHA S1	22/12/2019 06:36	22/12/2019 08:00	22/12/2019 06:36	22/12/2019 08:00	1,39	1870	2596,18	CHI
201912160614	JATAI	JT12062162	JATAI S1	22/12/2019 06:37	22/12/2019 13:40	22/12/2019 06:37	22/12/2019 13:40	7,04	36	253,26	CHI
201912161012	BURITI DE GOIAS	BS12397403	FIRMINOPOLIS S2	22/12/2019 06:38	23/12/2019 14:25	22/12/2019 06:38	23/12/2019 14:25	31,77	2	63,54	CHI
201912160623	PILAR DE GOIAS	GG12166527	SANTA TEREZINHA	22/12/2019 06:39	22/12/2019 14:57	22/12/2019 06:39	22/12/2019 14:57	8,29	12	99,52	CHI

201912160623	SANTA TEREZINHA DE GOIAS	GG12166527	SANTA TEREZINHA	22/12/2019 06:39	22/12/2019 14:57	22/12/2019 06:39	22/12/2019 14:57	8,29	7	58,05	CHI
201912161147	SANTA HELENA DE GOIAS	SH12295822	IPEGUARI	22/12/2019 06:39	22/12/2019 09:25	22/12/2019 06:39	22/12/2019 09:25	2,75	95	261,43	CHI
201912161853	GOIANESIA	GE12360291	GOIANESIA S2	22/12/2019 06:39	23/12/2019 16:33	22/12/2019 06:39	23/12/2019 16:33	33,89	8	271,15	CHI
201912160629	RIO VERDE	RV12098526	MONTIVIDIU T	22/12/2019 06:40	24/12/2019 00:34	22/12/2019 06:40	24/12/2019 00:34	41,90	3	125,70	CHI
201912161042	SAO LUIS DE MONTES BELOS	SL11215467	SAO LUIZ DOS MONTES BELOS	22/12/2019 06:40	22/12/2019 09:42	22/12/2019 06:40	22/12/2019 09:42	3,02	262	791,31	CHI
201912160636	TRINDADE	40097924	TRINDADE	22/12/2019 06:41	22/12/2019 10:52	22/12/2019 06:41	22/12/2019 10:52	4,17	1	4,17	CHI
201912160641	PIRES DO RIO	PR12337227	PIRES DO RIO S1	22/12/2019 06:41	22/12/2019 09:13	22/12/2019 06:41	22/12/2019 09:13	2,52	37	93,36	CHI
201912160641	SANTA CRUZ DE GOIAS	PR12337227	PIRES DO RIO S1	22/12/2019 06:41	22/12/2019 09:13	22/12/2019 06:41	22/12/2019 09:13	2,52	1	2,52	CHI
201912160641	URUTAI	PR12337227	PIRES DO RIO S1	22/12/2019 06:41	22/12/2019 09:13	22/12/2019 06:41	22/12/2019 09:13	2,52	1	2,52	CHI
201912160652	TRINDADE	TR21364913	GUAPO S1	22/12/2019 06:44	22/12/2019 10:53	22/12/2019 06:44	22/12/2019 10:53	4,14	1	4,14	CHI
201912160671	SANTA HELENA DE GOIAS	SH12131597	SANTA HELENA S1	22/12/2019 06:48	22/12/2019 18:10	22/12/2019 06:48	22/12/2019 18:10	11,36	5	56,81	CHI
201912160672	CACHOEIRA ALTA	CA21094407	CACHOEIRA ALTA	22/12/2019 06:48	22/12/2019 11:41	22/12/2019 06:48	22/12/2019 11:41	4,88	1	4,88	CHI
201912160674	PIRES DO RIO	PR12186643	PIRES DO RIO S1	22/12/2019 06:48	22/12/2019 08:13	22/12/2019 06:48	22/12/2019 08:13	1,40	63	88,22	CHI
201912162417	ITABERAI	IB12000071	ITABERAI S2	22/12/2019 06:48	22/12/2019 17:30	22/12/2019 06:48	22/12/2019 17:30	10,70	11	117,66	CHI
201912160887	ARENOPOLIS	AY12087164	ARENOPOLIS	22/12/2019 06:49	23/12/2019 09:22	22/12/2019 06:49	23/12/2019 09:22	26,54	9	238,88	CHI
201912161059	SAO FRANCISCO DE GOIAS	SF11000031	SAO FRANCISCO DE GOIAS	22/12/2019 06:49	22/12/2019 12:05	22/12/2019 06:49	22/12/2019 12:05	5,25	113	593,53	CHI
201912161406	PETROLINA DE GOIAS	PG12011518	PETROLINA	22/12/2019 06:49	22/12/2019 10:05	22/12/2019 06:49	22/12/2019 10:05	3,26	10	32,60	CHI
201912160686	URUACU	UR12003395	URUACU	22/12/2019 06:50	22/12/2019 14:38	22/12/2019 06:50	22/12/2019 14:38	7,79	8	62,34	CHI
201912161061	ITAPIRAPUA	IU12089735	MATRINCHA	22/12/2019 06:50	23/12/2019 13:01	22/12/2019 06:50	23/12/2019 07:35	24,75	8	197,97	CHI
201912161061	ITAPIRAPUA	IU12292758	MATRINCHA	22/12/2019 06:50	23/12/2019 13:01	23/12/2019 07:35	23/12/2019 13:01	5,44	1	5,44	CHI
201912161993	BURITI DE GOIAS	RE12000018	FIRMINOPOLIS S2	22/12/2019 06:50	23/12/2019 10:23	22/12/2019 06:50	23/12/2019 10:23	27,54	6	165,26	CHI
201912161993	CORREGO DO OURO	RE12000018	FIRMINOPOLIS S2	22/12/2019 06:50	23/12/2019 10:23	22/12/2019 06:50	23/12/2019 10:23	27,54	2	55,09	CHI
201912160690	JUSSARA	JR21089653	JUSSARA	22/12/2019 06:52	22/12/2019 11:40	22/12/2019 06:52	22/12/2019 11:40	4,81	1	4,81	CHI
201912160786	TURVELANDIA	TD12023740	RIO DOS BOIS	22/12/2019 06:53	22/12/2019 09:39	22/12/2019 06:53	22/12/2019 09:39	2,75	70	192,62	CHI
201912161901	GOIAS	GS12054690	GOIAS	22/12/2019 06:53	22/12/2019 11:04	22/12/2019 06:53	22/12/2019 11:04	4,17	12	50,09	CHI
201912160700	SANTA TEREZA DE GOIAS	SE12182470	MARA ROSA	22/12/2019 06:54	22/12/2019 11:43	22/12/2019 06:54	22/12/2019 11:43	4,82	7	33,74	CHI
201912160703	ARUANA	AK21220210	MOZARLANDIA	22/12/2019 06:55	22/12/2019 18:32	22/12/2019 06:55	22/12/2019 18:32	11,61	1	11,61	CHI
201912160704	PORANGATU	PO12189555	PORANGATU	22/12/2019 06:55	22/12/2019 12:10	22/12/2019 06:55	22/12/2019 12:10	5,24	8	41,94	CHI
201912162170	ARAGARCAS	BM12204860	BOM JARDIM	22/12/2019 06:55	22/12/2019 16:08	22/12/2019 06:55	22/12/2019 16:08	9,22	1	9,22	CHI
201912162170	BOM JARDIM DE GOIAS	BM12204860	BOM JARDIM	22/12/2019 06:55	22/12/2019 16:08	22/12/2019 06:55	22/12/2019 16:08	9,22	7	64,51	CHI
201912160716	ITAUCU	IX12322429	INHUMAS S1	22/12/2019 06:56	22/12/2019 13:17	22/12/2019 06:56	22/12/2019 13:17	6,34	9	57,05	CHI
201912161088	GOIANESIA	GE12373995	GOIANESIA S2	22/12/2019 06:57	22/12/2019 23:30	22/12/2019 06:57	22/12/2019 23:30	16,54	18	297,80	CHI
201912160717	CORUMBAIBA	CI12120757	CATALAO S1	22/12/2019 06:58	23/12/2019 13:35	22/12/2019 06:58	23/12/2019 13:35	30,62	11	336,78	CHI

201912160724	ITABERAÍ	IB12000020	ITABERAÍ S2	22/12/2019 06:58	22/12/2019 10:21	22/12/2019 06:58	22/12/2019 10:21	3,37	105	353,59	CHI
201912160729	ORIZONA	OZ21309671	PIRES DO RIO S2	22/12/2019 06:59	22/12/2019 09:26	22/12/2019 06:59	22/12/2019 09:26	2,45	1	2,45	CHI
201912160733	MOZARLANDIA	MZ12000004	MOZARLANDIA	22/12/2019 06:59	22/12/2019 08:11	22/12/2019 06:59	22/12/2019 08:11	1,19	274	325,30	CHI
201912162222	MINACU	IH12132449	MINACU	22/12/2019 06:59	22/12/2019 19:28	22/12/2019 06:59	22/12/2019 19:28	12,47	4	49,88	CHI
201912160740	AMARALINA	MQ12390465	MARA ROSA	22/12/2019 07:00	22/12/2019 13:20	22/12/2019 07:00	22/12/2019 13:20	6,33	269	1702,47	CHI
201912160740	MARA ROSA	MQ12390465	MARA ROSA	22/12/2019 07:00	22/12/2019 13:20	22/12/2019 07:00	22/12/2019 13:20	6,33	4	25,32	CHI
201912160741	CALDAZINHA	BV12032340	CEPAIGO S2	22/12/2019 07:00	22/12/2019 10:37	22/12/2019 07:00	22/12/2019 10:37	3,60	17	61,24	CHI
201912160741	SENADOR CANEDO	BV12032340	CEPAIGO S2	22/12/2019 07:00	22/12/2019 10:37	22/12/2019 07:00	22/12/2019 10:37	3,60	1	3,60	CHI
201912160742	INDIARA	IY12361594	CEZARINA	22/12/2019 07:00	22/12/2019 12:50	22/12/2019 07:00	22/12/2019 12:50	5,82	1	5,82	CHI
201912161614	CALDAZINHA	DE21338505	CEPAIGO S2	22/12/2019 07:00	22/12/2019 10:57	22/12/2019 07:00	22/12/2019 10:57	3,94	2	7,87	CHI
201912160744	BURITI ALEGRE	BG12000136	ITUMBIARA VELHA S2	22/12/2019 07:01	23/12/2019 10:19	22/12/2019 07:01	23/12/2019 10:19	27,30	5	136,49	CHI
201912160746	PALESTINA DE GOIAS	PY12396118	PALESTINA	22/12/2019 07:01	23/12/2019 11:39	22/12/2019 07:01	23/12/2019 11:39	28,63	5	143,15	CHI
201912160758	PORTEIRAO	GT12140377	RIO DOS BOIS	22/12/2019 07:02	22/12/2019 12:24	22/12/2019 07:02	22/12/2019 12:24	5,36	3	16,07	CHI
201912160760	SANCLERLANDIA	SC12299047	FIRMINOPOLIS S2	22/12/2019 07:03	23/12/2019 11:54	22/12/2019 07:03	23/12/2019 11:54	28,84	3	86,52	CHI
201912161690	NOVA CRIXAS	NA12297057	NOVA CRIXAS	22/12/2019 07:03	22/12/2019 11:22	22/12/2019 07:03	22/12/2019 11:22	4,32	233	1005,59	CHI
201912160764	PEROLANDIA	DP12372667	JATAI S1	22/12/2019 07:04	22/12/2019 11:50	22/12/2019 07:04	22/12/2019 11:50	4,77	1	4,77	CHI
201912160768	MUTUNOPOLIS	MU12187945	MARA ROSA	22/12/2019 07:04	22/12/2019 13:31	22/12/2019 07:04	22/12/2019 13:31	6,43	4	25,74	CHI
201912161165	CAIAPONIA	PY12121107	PALESTINA	22/12/2019 07:04	23/12/2019 01:01	22/12/2019 07:04	23/12/2019 01:01	17,93	49	878,79	CHI
201912161165	PALESTINA DE GOIAS	PY12121107	PALESTINA	22/12/2019 07:04	23/12/2019 01:01	22/12/2019 07:04	23/12/2019 01:01	17,93	35	627,71	CHI
201912160852	IPAMERI	IP12404742	IPAMERI	22/12/2019 07:05	22/12/2019 12:38	22/12/2019 07:05	22/12/2019 12:38	5,53	4	22,14	CHI
201912160776	TURVELANDIA	TD12246842	RIO DOS BOIS	22/12/2019 07:06	24/12/2019 19:50	22/12/2019 07:06	24/12/2019 19:50	60,73	7	425,09	CHI
201912160779	TRES RANCHOS	10023653211	CATALAO S1	22/12/2019 07:06	22/12/2019 09:05	22/12/2019 07:06	22/12/2019 09:05	1,97	1	1,97	CHI
201912161656	ITAPIRAPUA	6162172	JUSSARA	22/12/2019 07:06	22/12/2019 18:14	22/12/2019 07:06	22/12/2019 18:14	11,12	3	33,37	CHI
201912160410	PARAUNA	PU12007910	PARAUNA	22/12/2019 07:07	22/12/2019 10:23	22/12/2019 07:07	22/12/2019 10:23	3,25	3	9,76	CHI
201912160784	FIRMINOPOLIS	FR12000059	FIRMINOPOLIS S1	22/12/2019 07:07	22/12/2019 10:48	22/12/2019 07:07	22/12/2019 10:48	3,68	3	11,05	CHI
201912160787	TRINDADE	TR31005166	TRINDADE	22/12/2019 07:07	22/12/2019 11:21	22/12/2019 07:07	22/12/2019 11:21	4,22	1	4,22	CHI
201912161674	CATALAO	GD12127624RE	CATALAO S1	22/12/2019 07:07	22/12/2019 13:05	22/12/2019 07:07	22/12/2019 13:05	5,96	14	83,43	CHI
201912161674	GOIANDIRA	GD12127624RE	CATALAO S1	22/12/2019 07:07	22/12/2019 13:05	22/12/2019 07:07	22/12/2019 13:05	5,96	17	101,31	CHI
201912161674	IPAMERI	GD12127624RE	CATALAO S1	22/12/2019 07:07	22/12/2019 13:05	22/12/2019 07:07	22/12/2019 13:05	5,96	7	41,71	CHI
201912160409	EDEALINA	VI12381142	VICENTINOPOLIS	22/12/2019 07:08	22/12/2019 09:45	22/12/2019 07:08	22/12/2019 09:45	2,62	28	73,43	CHI
201912160409	EDEIA	VI12381142	VICENTINOPOLIS	22/12/2019 07:08	22/12/2019 09:45	22/12/2019 07:08	22/12/2019 09:45	2,62	1	2,62	CHI
201912161675	GOIANDIRA	GD12250481	CATALAO S1	22/12/2019 07:08	22/12/2019 09:40	22/12/2019 07:08	22/12/2019 09:40	2,52	82	206,71	CHI
201912160793	CALDAS NOVAS	760125260	SERRA DE CALDAS	22/12/2019 07:09	22/12/2019 14:56	22/12/2019 07:09	22/12/2019 14:56	7,79	1	7,79	CHI

201912160794	CAMPESTRE DE GOIAS	GC11277329	TRINDADE	22/12/2019 07:09	22/12/2019 11:11	22/12/2019 07:09	22/12/2019 11:11	4,03	1	4,03	CHI
201912160807	CATALAO	CT12266103	CATALAO S1	22/12/2019 07:10	22/12/2019 12:43	22/12/2019 07:10	22/12/2019 12:43	5,54	2	11,08	CHI
201912160807	DAVINOPOLIS	CT12266103	CATALAO S1	22/12/2019 07:10	22/12/2019 12:43	22/12/2019 07:10	22/12/2019 12:43	5,54	42	232,66	CHI
201912160807	OUIDOR	CT12266103	CATALAO S1	22/12/2019 07:10	22/12/2019 12:43	22/12/2019 07:10	22/12/2019 12:43	5,54	5	27,70	CHI
201912161948	JESUPOLIS	SF12066019	SAO FRANCISCO DE GOIAS	22/12/2019 07:10	22/12/2019 15:27	22/12/2019 07:10	22/12/2019 15:27	8,27	11	90,99	CHI
201912161948	SAO FRANCISCO DE GOIAS	SF12066019	SAO FRANCISCO DE GOIAS	22/12/2019 07:10	22/12/2019 15:27	22/12/2019 07:10	22/12/2019 15:27	8,27	10	82,72	CHI
201912165793	GUARINOS	GF12099271	SANTA TEREZINHA	22/12/2019 07:10	22/12/2019 20:39	22/12/2019 07:10	22/12/2019 20:39	13,47	12	161,64	CHI
201912165793	PILAR DE GOIAS	GF12099271	SANTA TEREZINHA	22/12/2019 07:10	22/12/2019 20:39	22/12/2019 07:10	22/12/2019 20:39	13,47	0	0,00	CHI
201912159552	PALMEIRAS DE GOIAS	PL12109625	PALMEIRAS	22/12/2019 07:11	22/12/2019 10:44	22/12/2019 07:11	22/12/2019 10:44	3,54	8	28,34	CHI
201912160981	ANICUNS	AC12021676	ANICUNS	22/12/2019 07:11	22/12/2019 15:20	22/12/2019 07:11	22/12/2019 15:20	8,15	2	16,29	CHI
201912161166	GUAPO	GA12242603	GUAPO S2	22/12/2019 07:12	22/12/2019 12:22	22/12/2019 07:12	22/12/2019 12:22	5,16	3	15,49	CHI
201912160828	CALDAS NOVAS	MG12292923	VILA CORUMBA	22/12/2019 07:13	23/12/2019 11:09	22/12/2019 07:13	23/12/2019 11:09	27,93	1	27,93	CHI
201912160830	APARECIDA DE GOIANIA	10015026904	INDEPENDENCIA S2	22/12/2019 07:13	22/12/2019 11:32	22/12/2019 07:13	22/12/2019 11:32	4,31	1	4,31	CHI
201912161378	IPAMERI	UT12016932RE	URUTAI	22/12/2019 07:14	22/12/2019 10:31	22/12/2019 07:14	22/12/2019 10:31	3,28	3	9,83	CHI
201912161378	URUTAI	UT12016932RE	URUTAI	22/12/2019 07:14	22/12/2019 10:31	22/12/2019 07:14	22/12/2019 10:31	3,28	5	16,38	CHI
201912161483	ITABERAI	IB12105481	ITABERAI S1	22/12/2019 07:14	23/12/2019 14:27	22/12/2019 07:14	23/12/2019 14:27	31,21	5	156,06	CHI
201912160837	TURVELANDIA	TD12025685	RIO DOS BOIS	22/12/2019 07:15	22/12/2019 10:32	22/12/2019 07:15	22/12/2019 10:32	3,28	29	95,20	CHI
201912160956	APARECIDA DE GOIANIA	AP16401559	ANHANGUERA	22/12/2019 07:15	22/12/2019 11:20	22/12/2019 07:25	22/12/2019 07:30	0,08	1503	118,99	CHI
201912160956	APARECIDA DE GOIANIA	AP16401557	ANHANGUERA	22/12/2019 07:15	22/12/2019 11:20	22/12/2019 07:25	22/12/2019 09:33	2,13	325	692,16	CHI
201912160956	APARECIDA DE GOIANIA	AP16401557	ANHANGUERA	22/12/2019 07:15	22/12/2019 11:20	22/12/2019 07:25	22/12/2019 11:20	3,91	1220	4767,83	CHI
201912160956	APARECIDA DE GOIANIA	AP16401557	ANHANGUERA	22/12/2019 07:15	22/12/2019 11:20	22/12/2019 11:05	22/12/2019 11:20	0,24	325	78,18	CHI
201912162356	CORUMBAIBA	CI12110206	VILA CORUMBA	22/12/2019 07:15	22/12/2019 14:40	22/12/2019 07:15	22/12/2019 14:40	7,41	6	44,44	CHI
201912160850	CAMPINACU	UC12375372	PORANGATU	22/12/2019 07:16	22/12/2019 14:17	22/12/2019 07:16	22/12/2019 14:17	7,01	3	21,03	CHI
201912159347	JANDAIA	JD12289833	PALMEIRAS	22/12/2019 07:17	22/12/2019 10:11	22/12/2019 07:17	22/12/2019 10:11	2,90	109	315,89	CHI
201912159347	PARAUNA	JD12289833	PALMEIRAS	22/12/2019 07:17	22/12/2019 10:11	22/12/2019 07:17	22/12/2019 10:11	2,90	45	130,41	CHI
201912160857	ARACU	AV12019637	ANICUNS	22/12/2019 07:17	22/12/2019 17:52	22/12/2019 07:17	22/12/2019 17:52	10,57	2	21,15	CHI
201912160868	GOIANIA	17168478	GOYA S2	22/12/2019 07:19	22/12/2019 08:36	22/12/2019 07:19	22/12/2019 08:36	1,28	1	1,28	CHI
201912160871	JARAGUA	JA11000001	JARAGUA	22/12/2019 07:19	22/12/2019 08:51	22/12/2019 07:19	22/12/2019 08:51	1,52	91	138,32	CHI
201912169033	CRIXAS	CX10394727	SERRA DO OURO	22/12/2019 07:20	23/12/2019 11:02	22/12/2019 07:20	23/12/2019 11:02	27,70	349	9667,69	CHI
201912169033	NOVA ROMA	CX10394727	SERRA DO OURO	22/12/2019 07:20	23/12/2019 11:02	22/12/2019 07:20	23/12/2019 11:02	27,70	1	27,70	CHI
201912169033	PORANGATU	CX10394727	SERRA DO OURO	22/12/2019 07:20	23/12/2019 11:02	22/12/2019 07:20	23/12/2019 11:02	27,70	1	27,70	CHI
201912160893	CAMPINACU	UC12239716	PORANGATU	22/12/2019 07:23	22/12/2019 11:54	22/12/2019 07:23	22/12/2019 11:54	4,51	36	162,41	CHI
201912161821	JARAGUA	JA12009229	JARAGUA	22/12/2019 07:23	22/12/2019 16:53	22/12/2019 07:23	22/12/2019 16:53	9,50	3	28,50	CHI

Plotagem das Ocorrências conforme a Espacialização das Chuvas

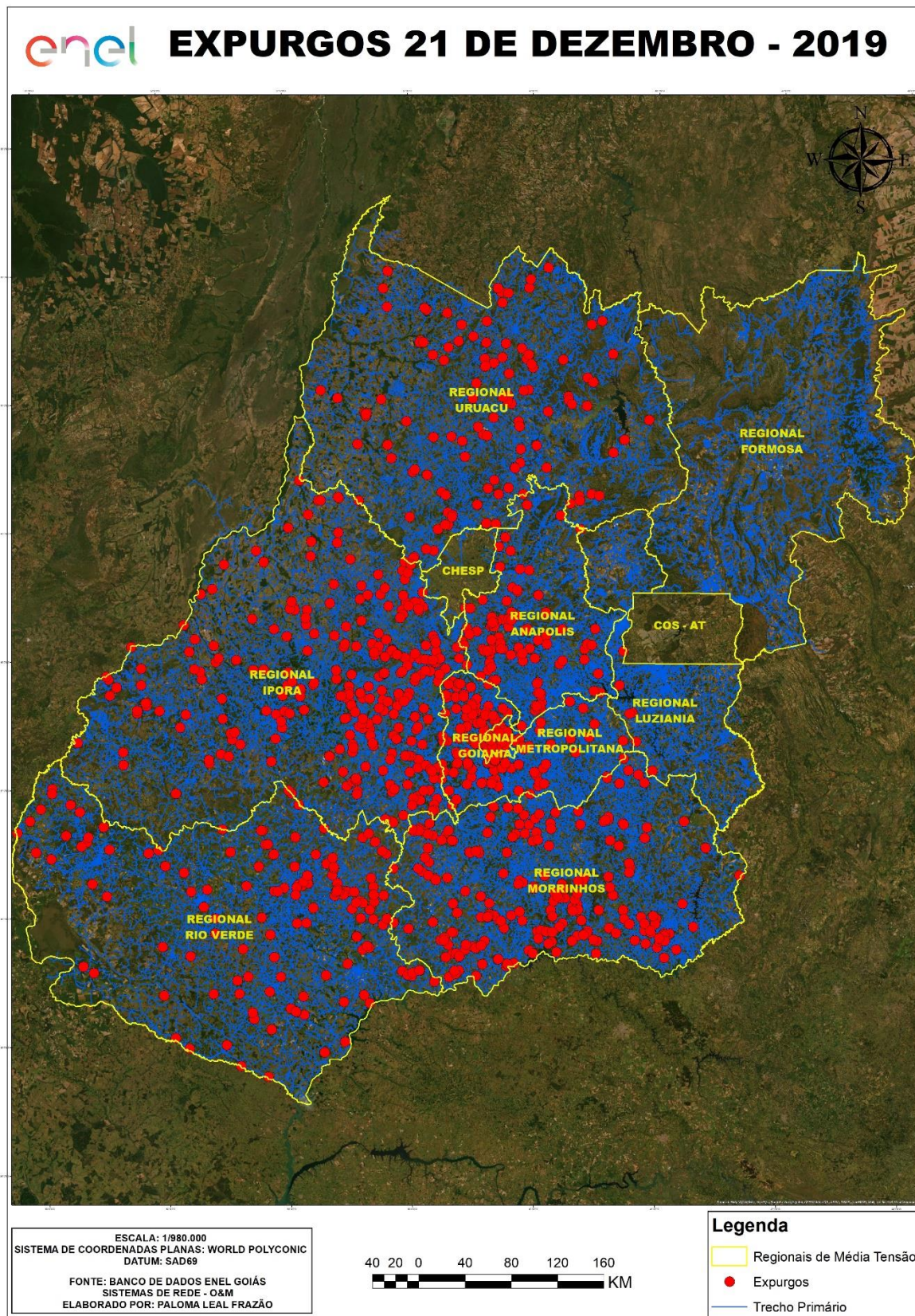

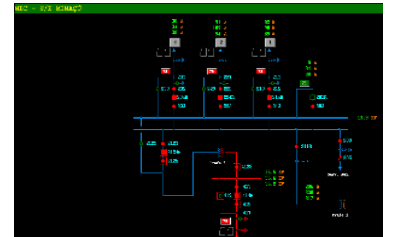
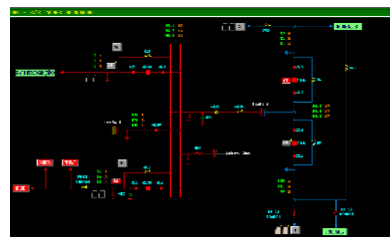
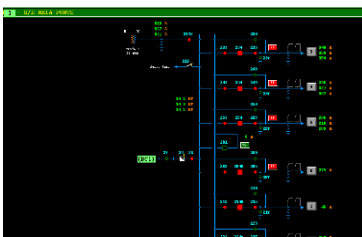
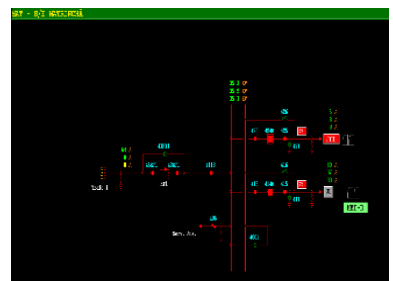
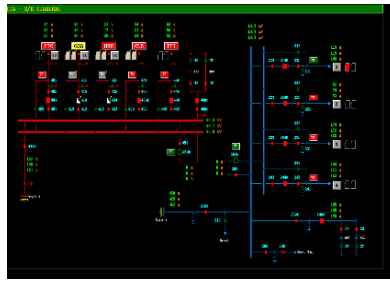
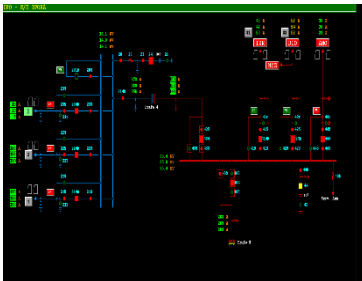
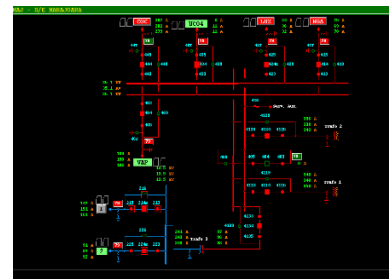
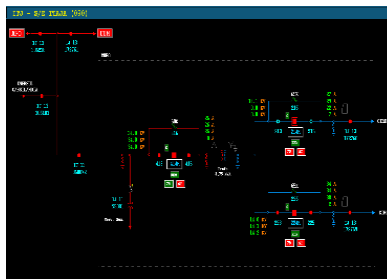
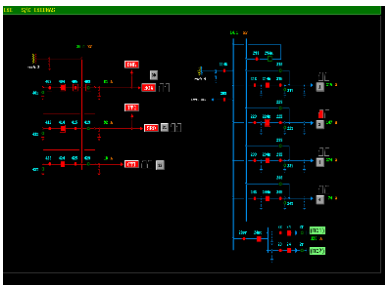
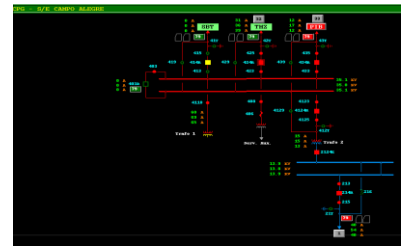
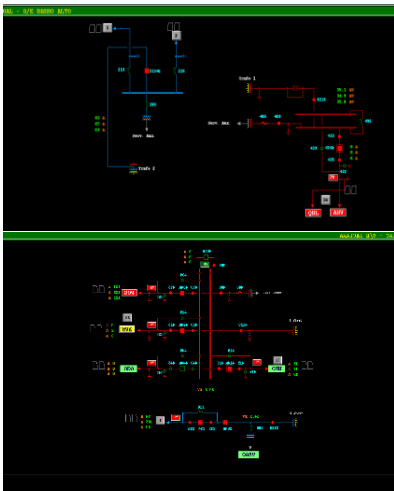
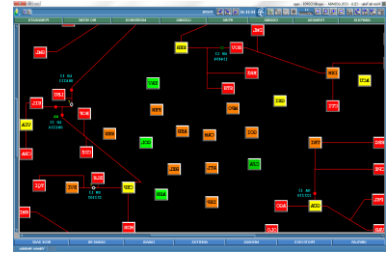
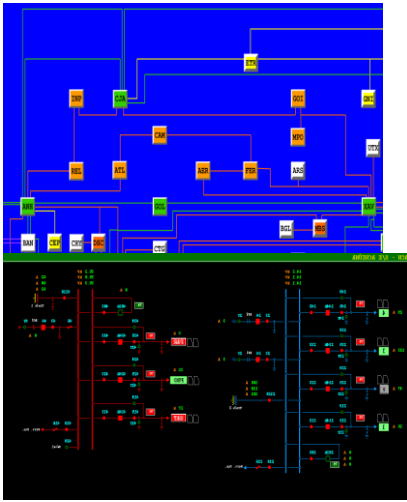

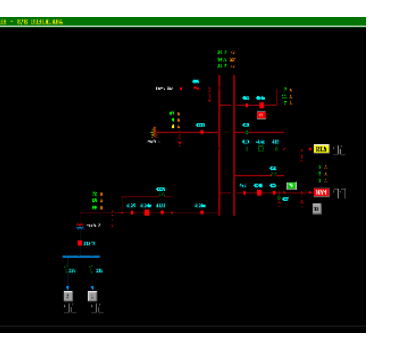
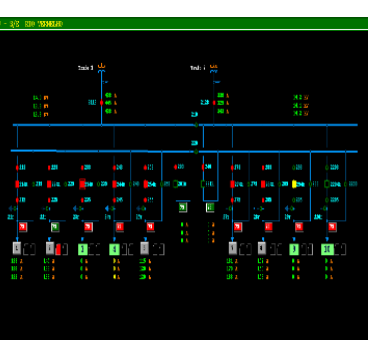
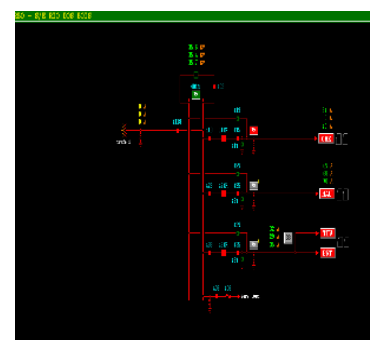
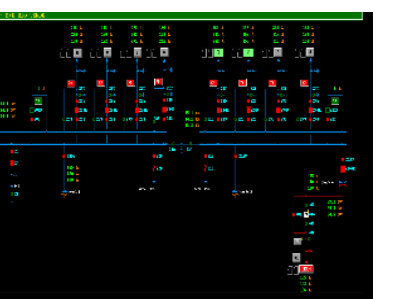
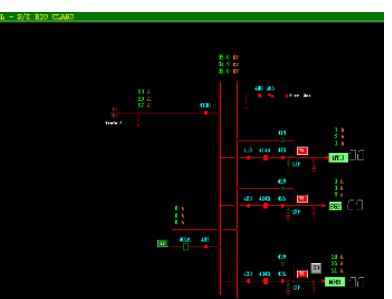
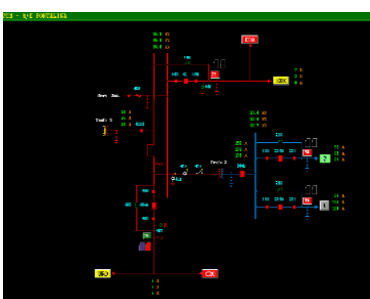
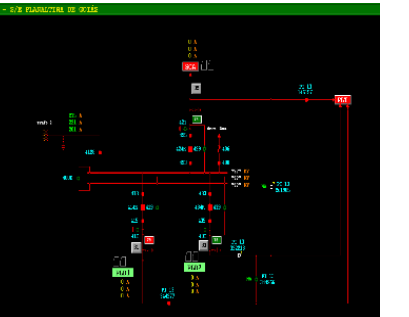
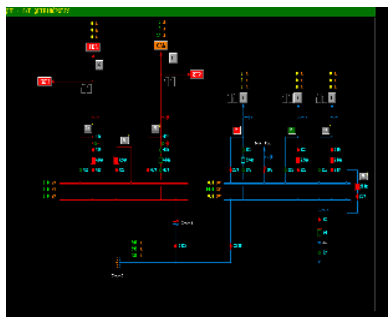
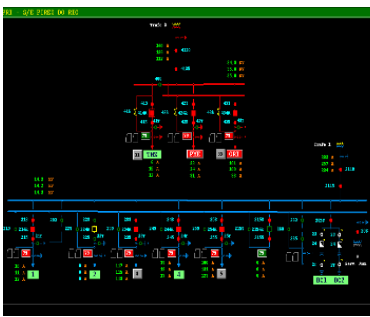
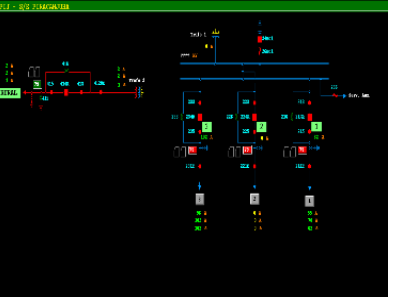
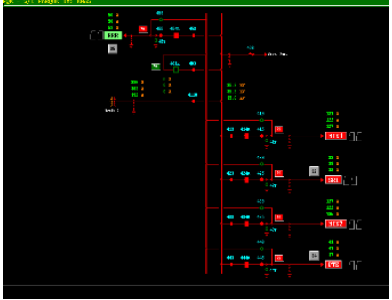
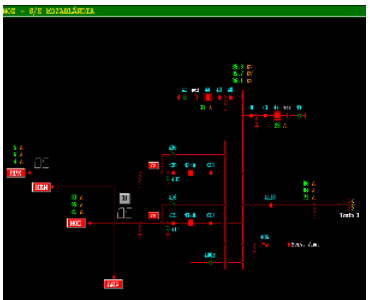
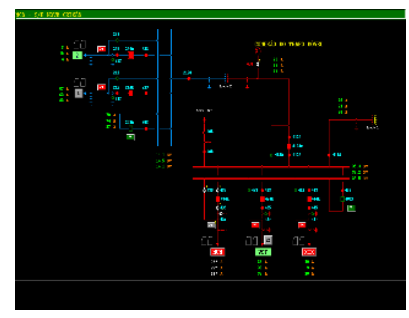
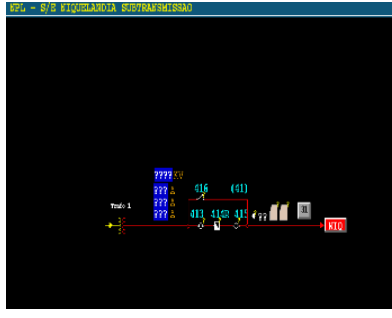

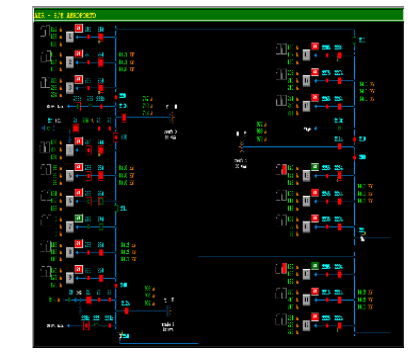
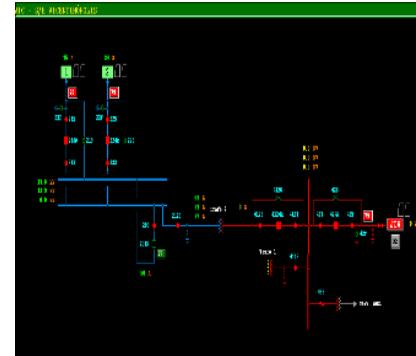
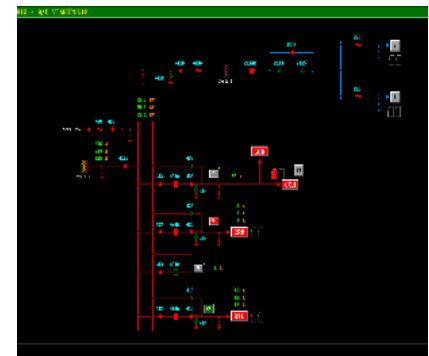
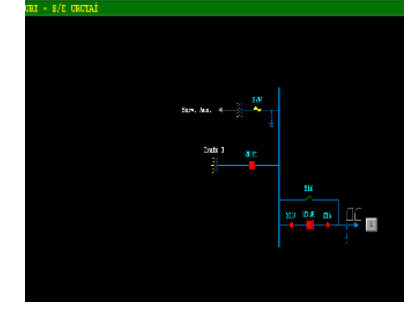
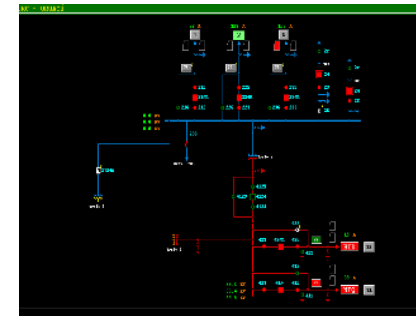
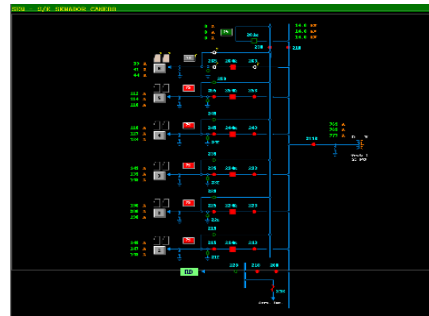
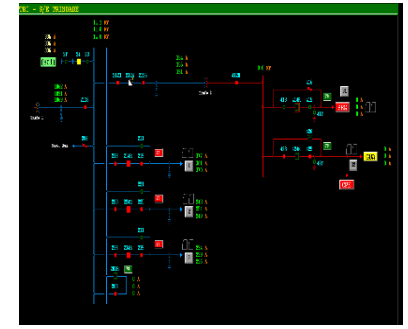
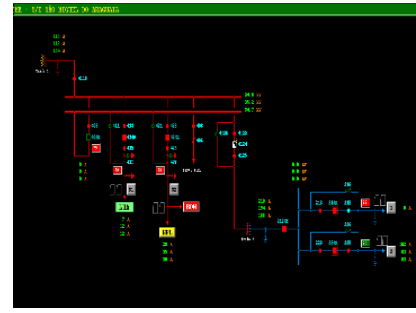
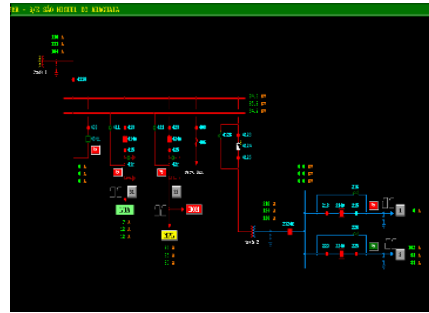
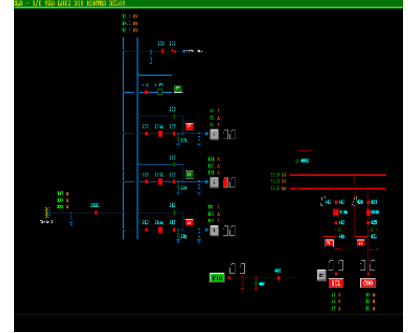
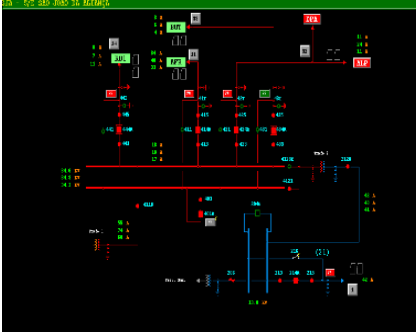
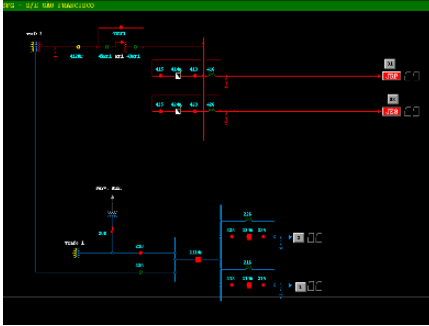
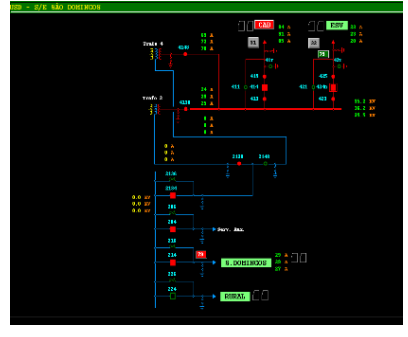
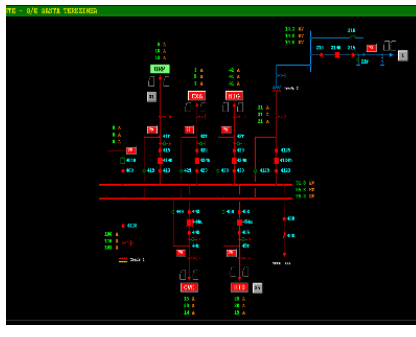
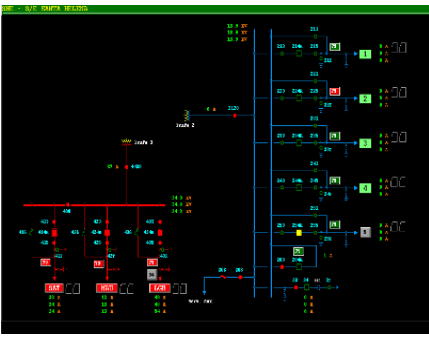

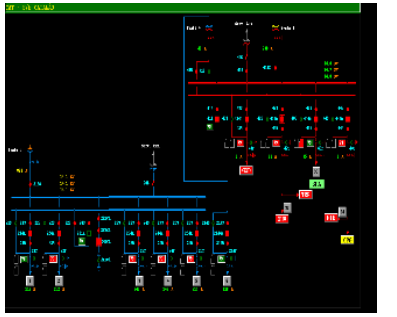
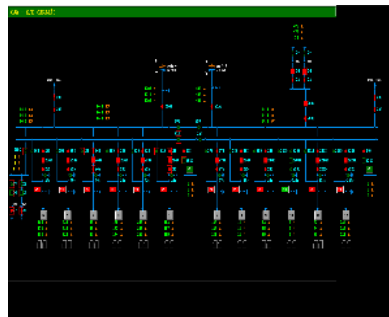
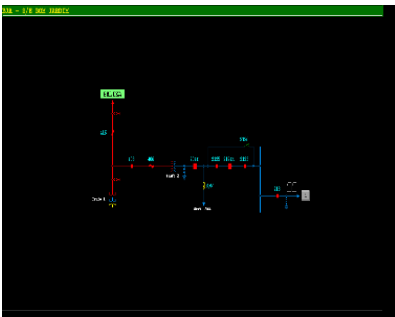
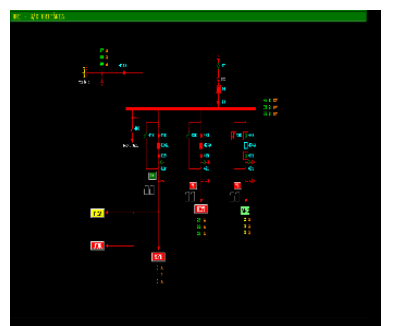
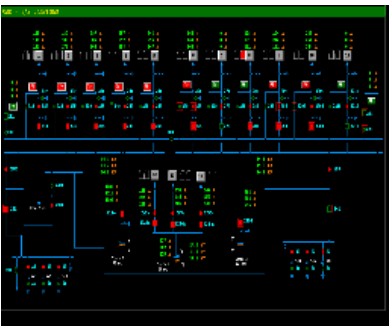
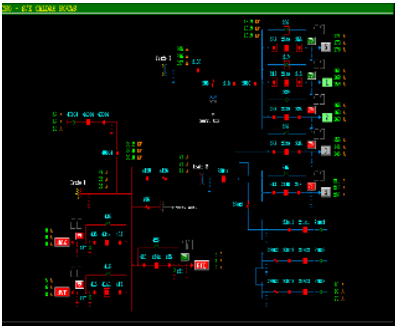
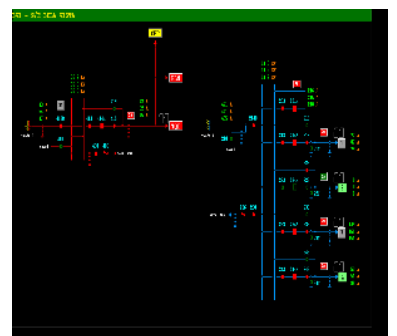
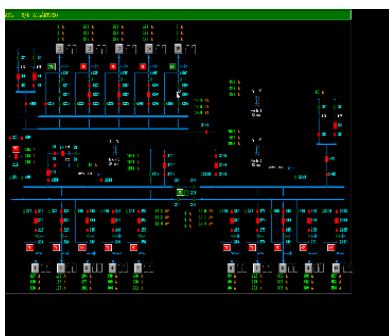
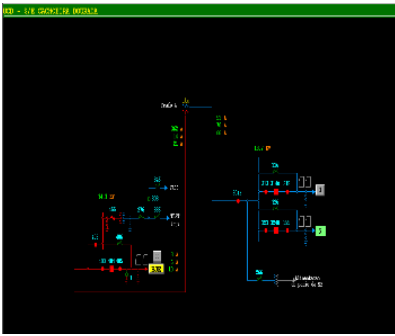
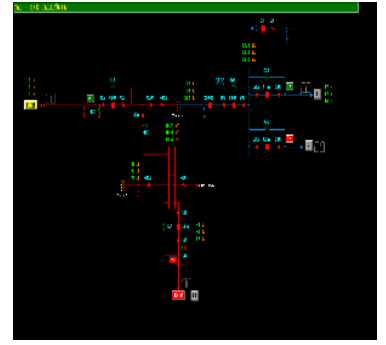
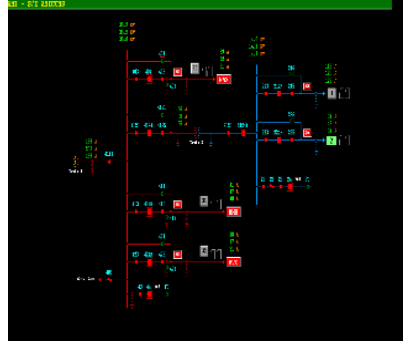
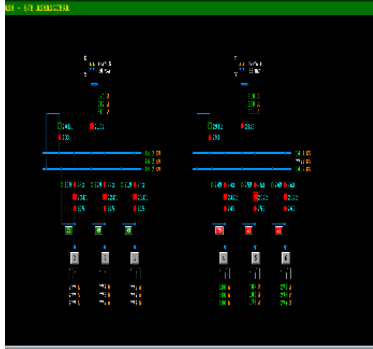
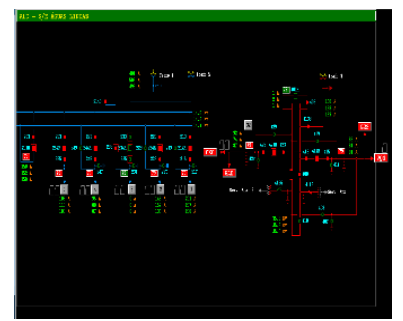
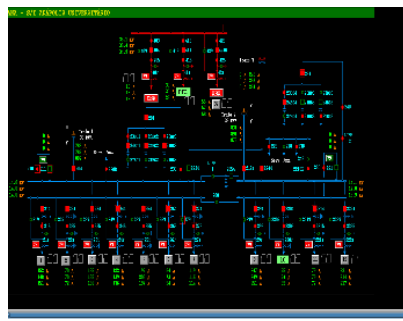
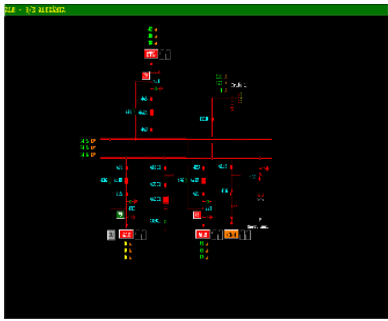

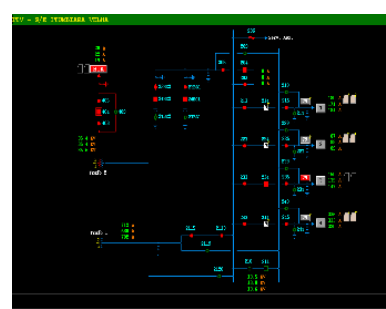
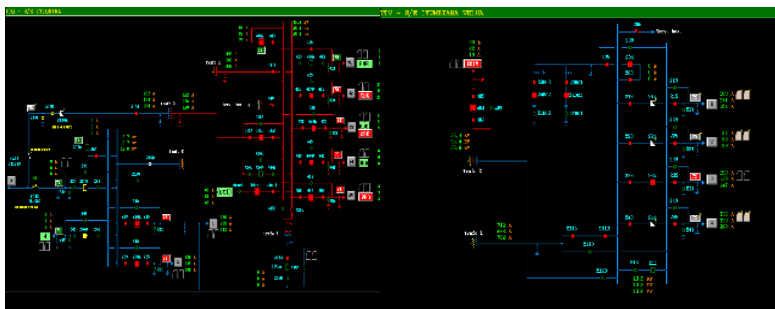
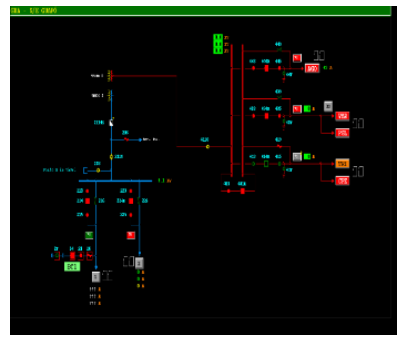
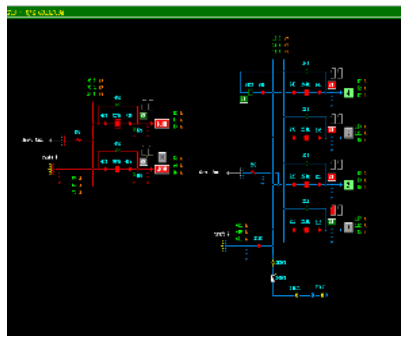
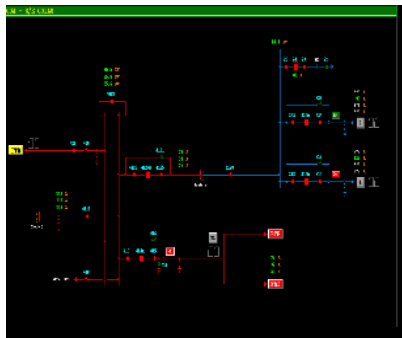
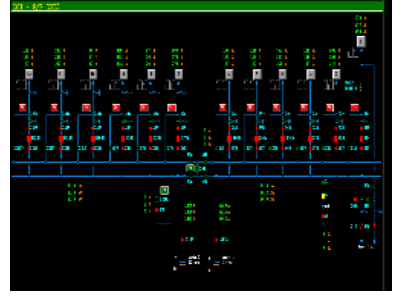
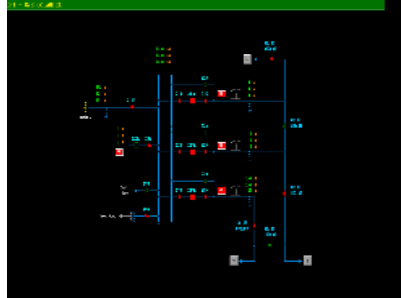
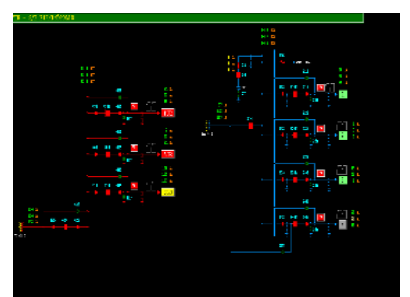
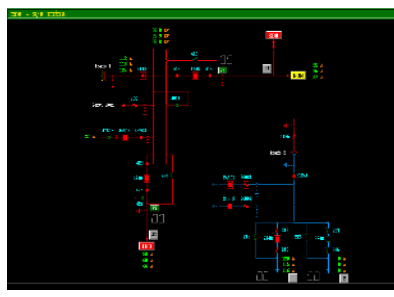
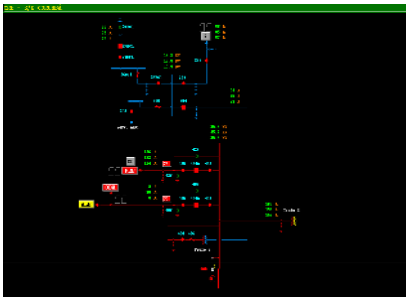
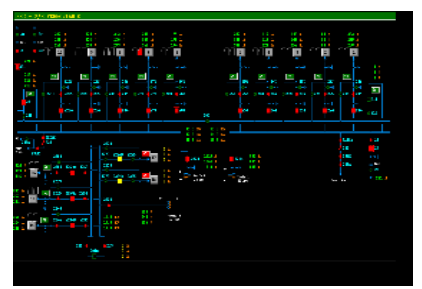
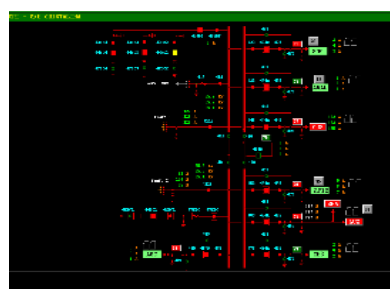
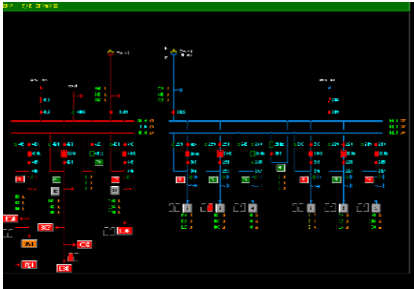
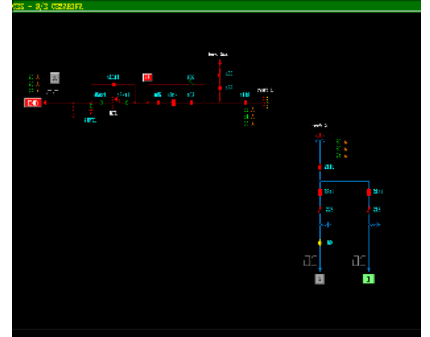
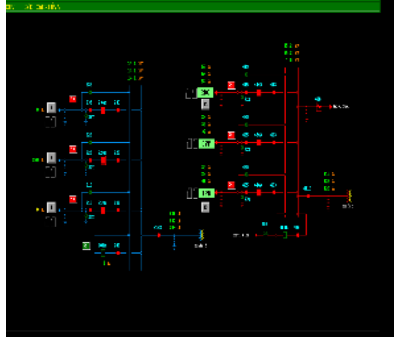
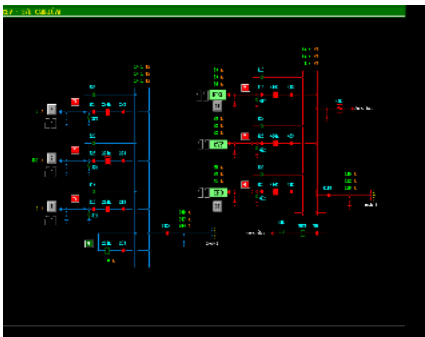

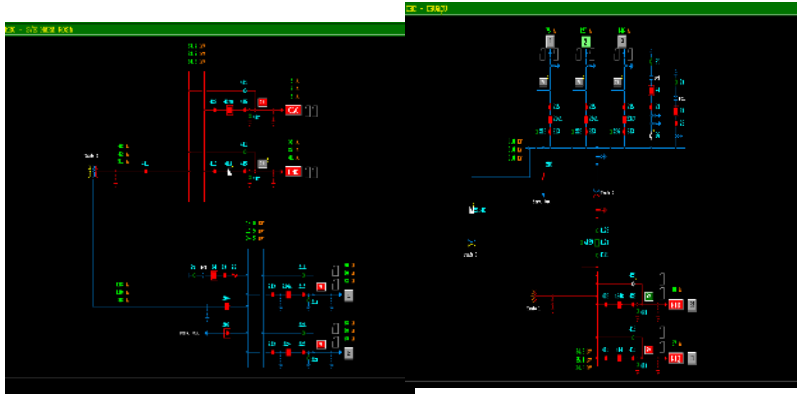
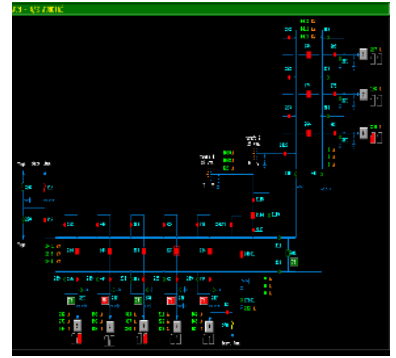
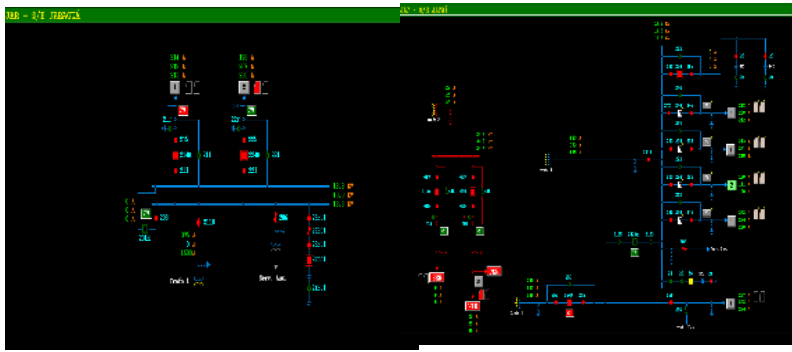

DEMAIS EVIDÊNCIAS

DADOS TÉCNICO - OPERACIONAIS ENEL GO

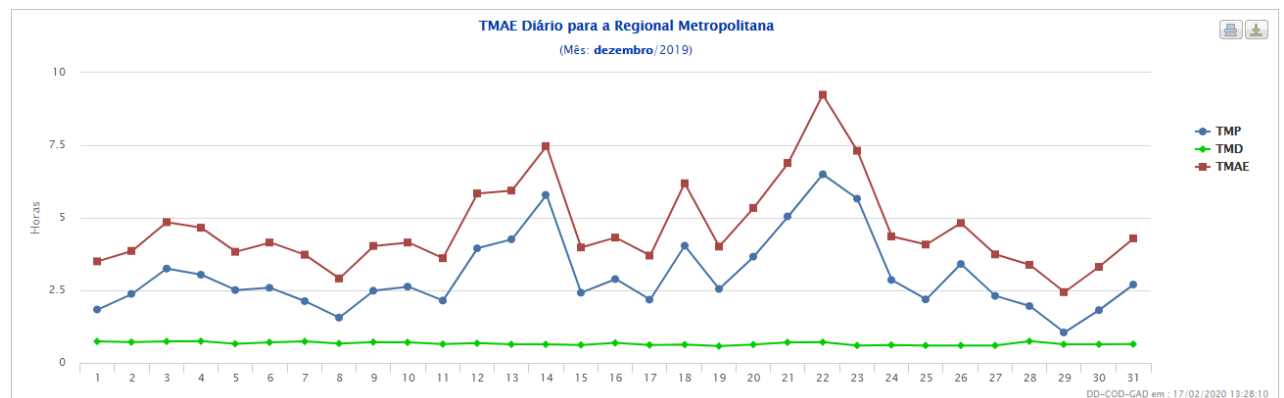
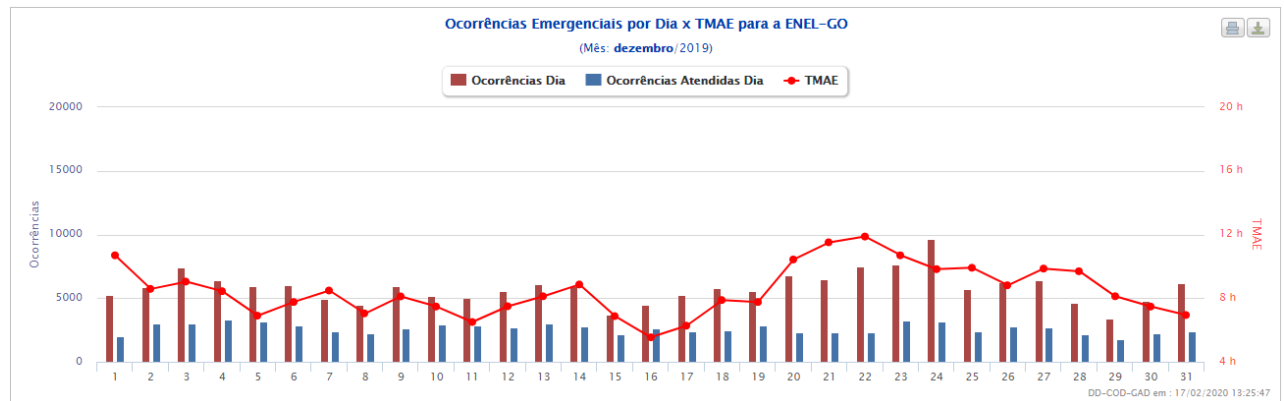
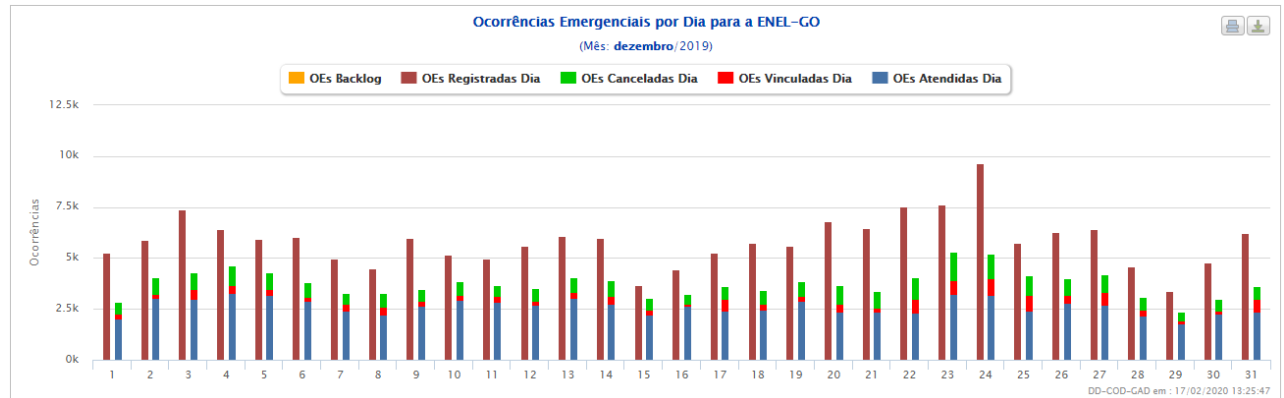
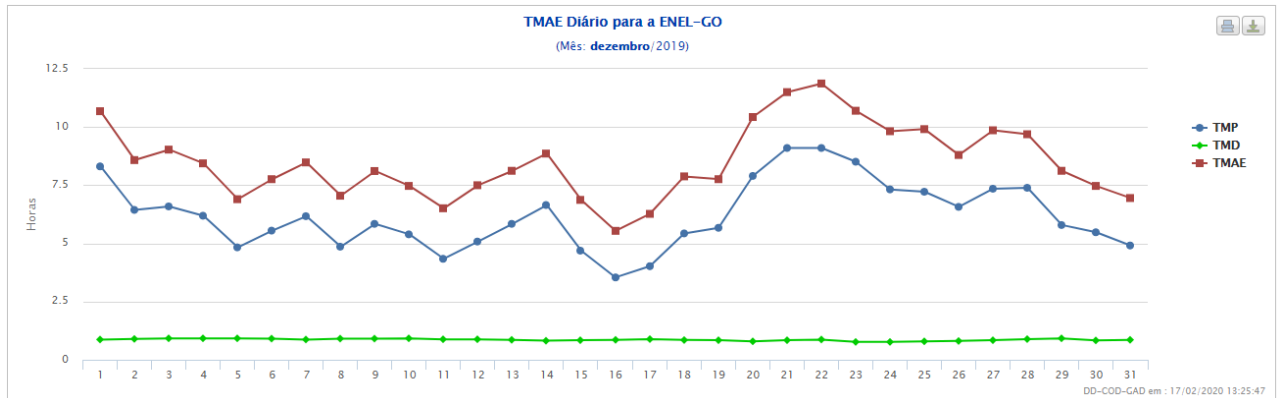

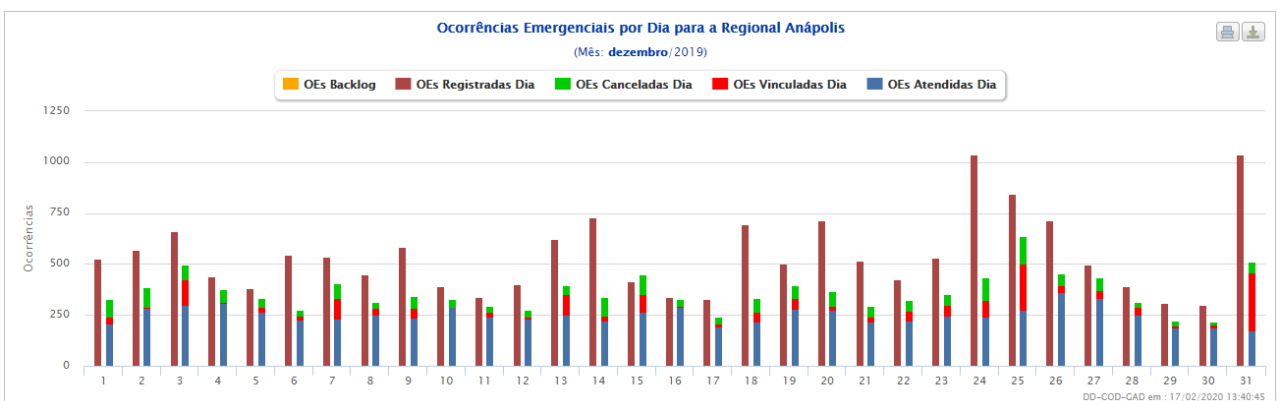
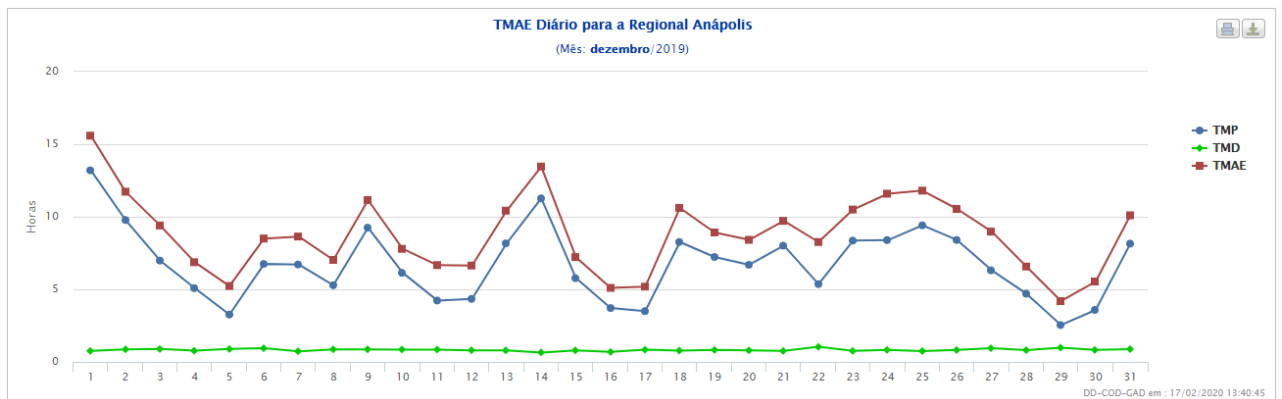
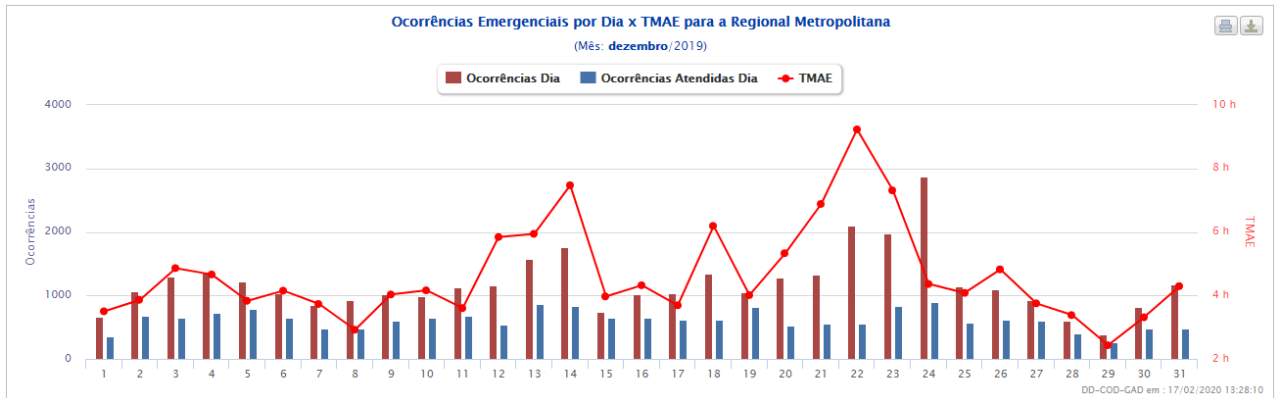

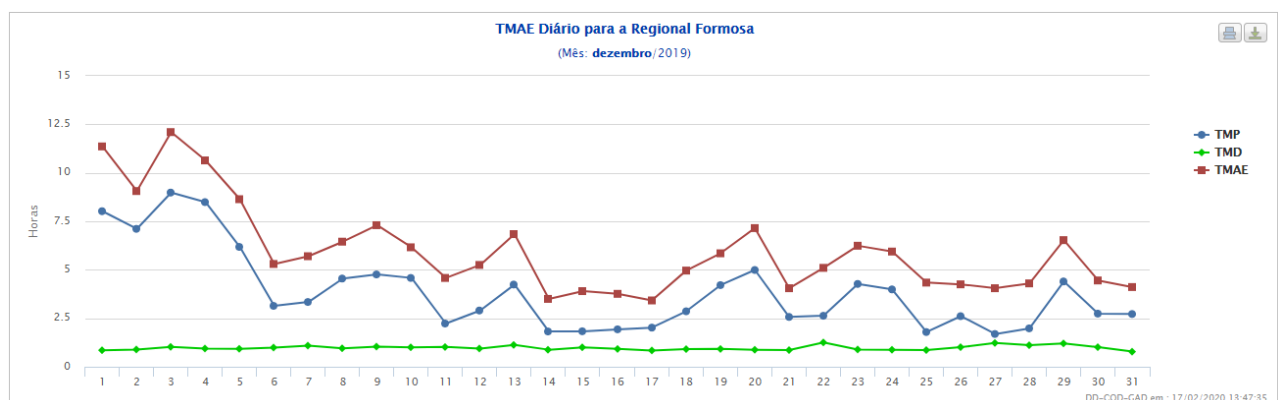
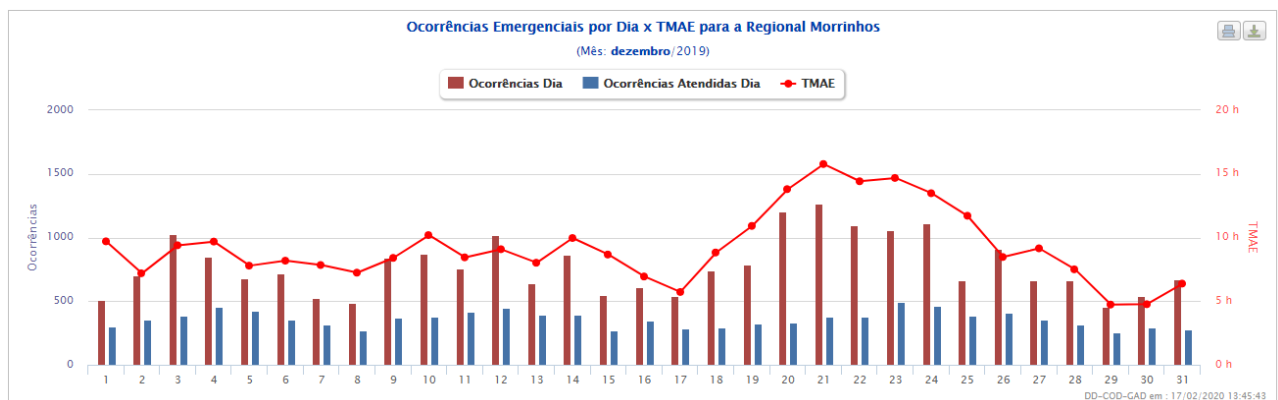
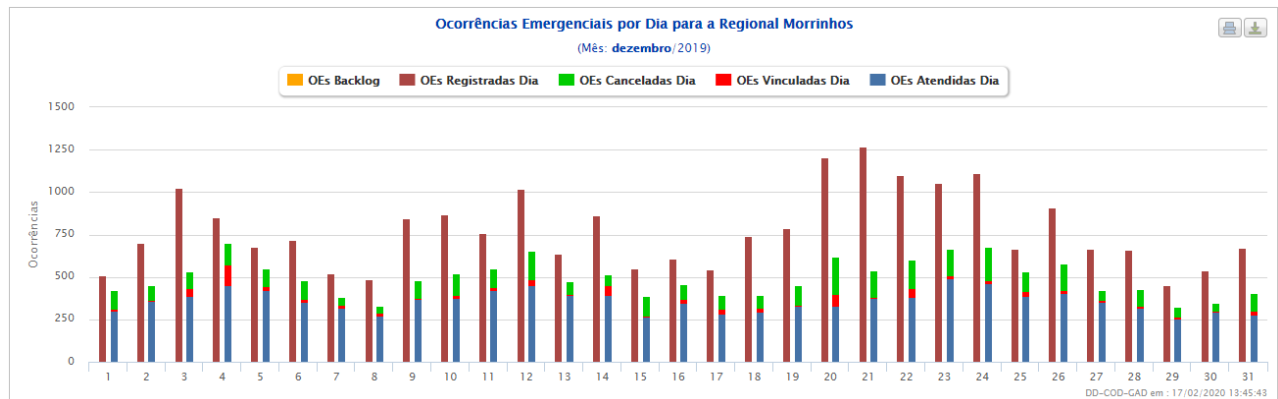
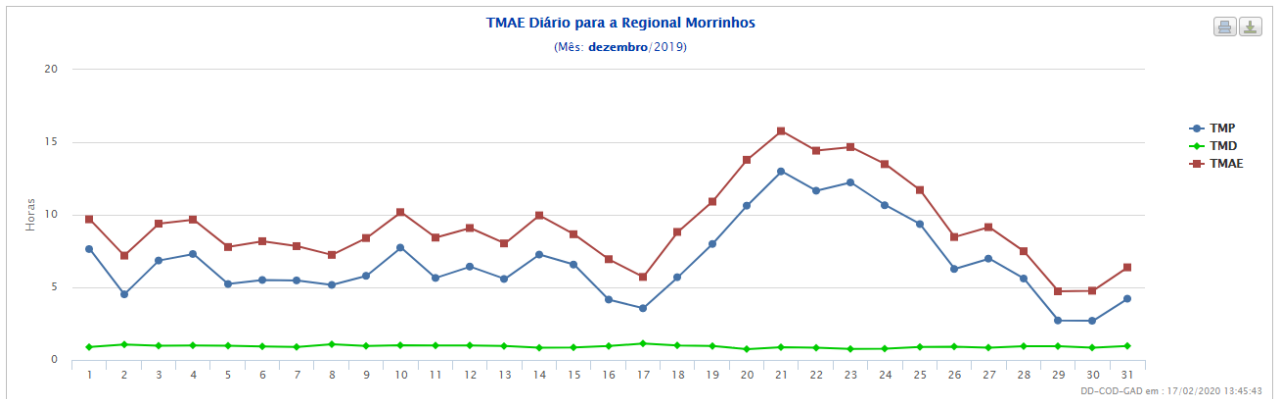

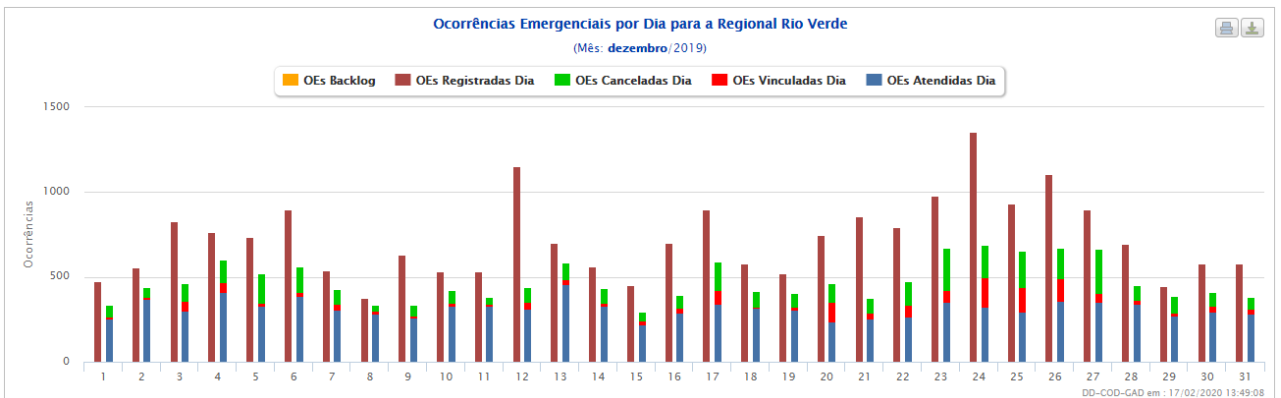
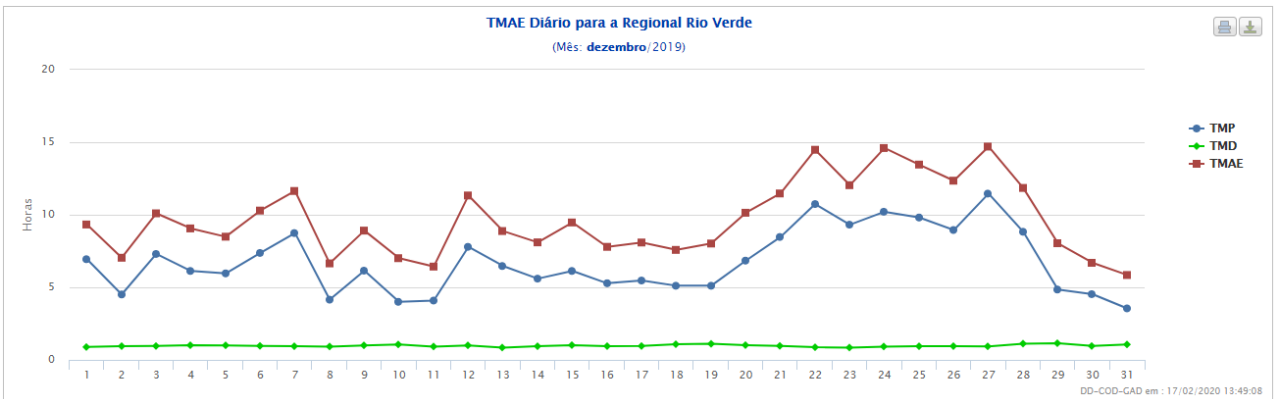
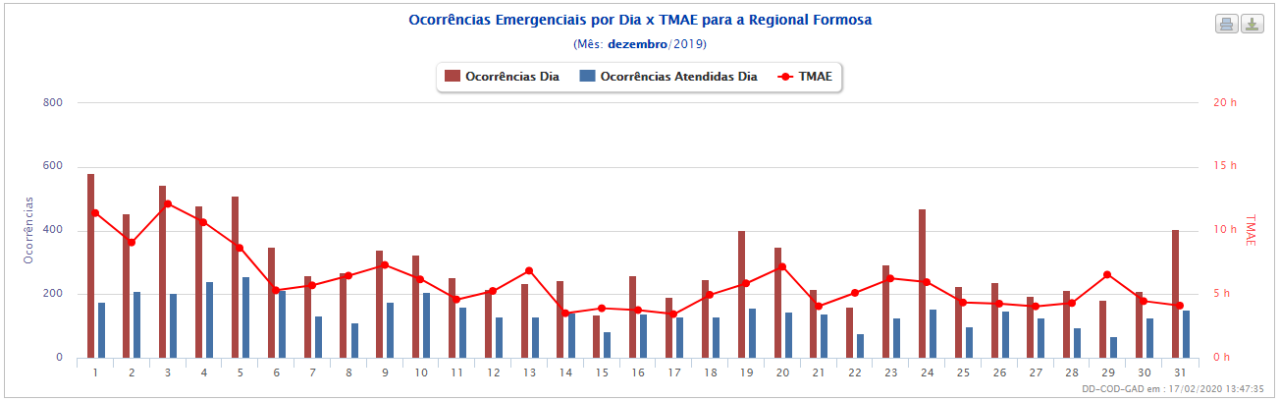
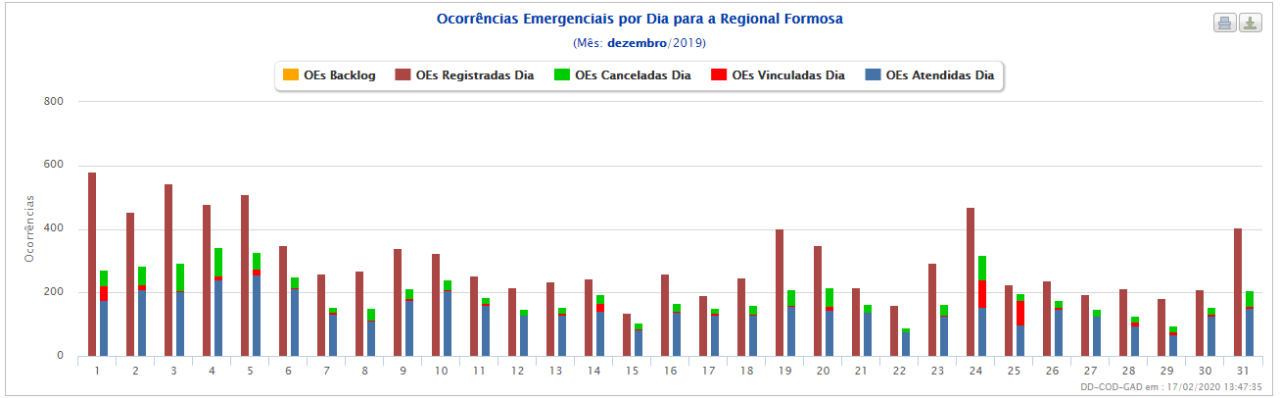

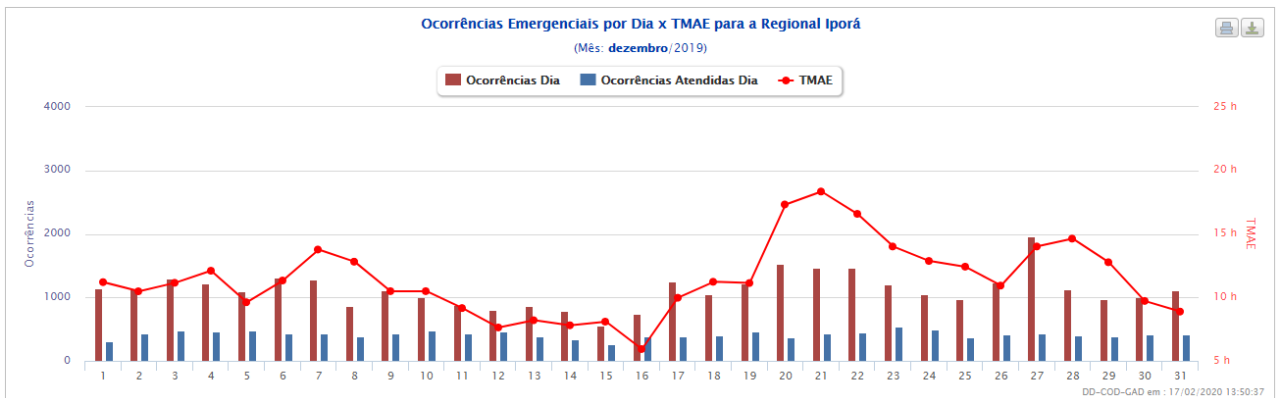
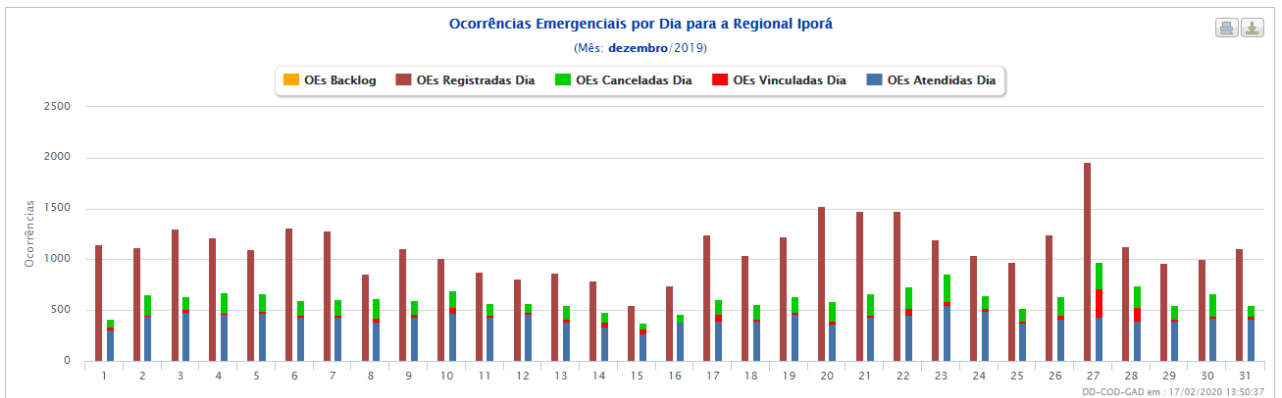
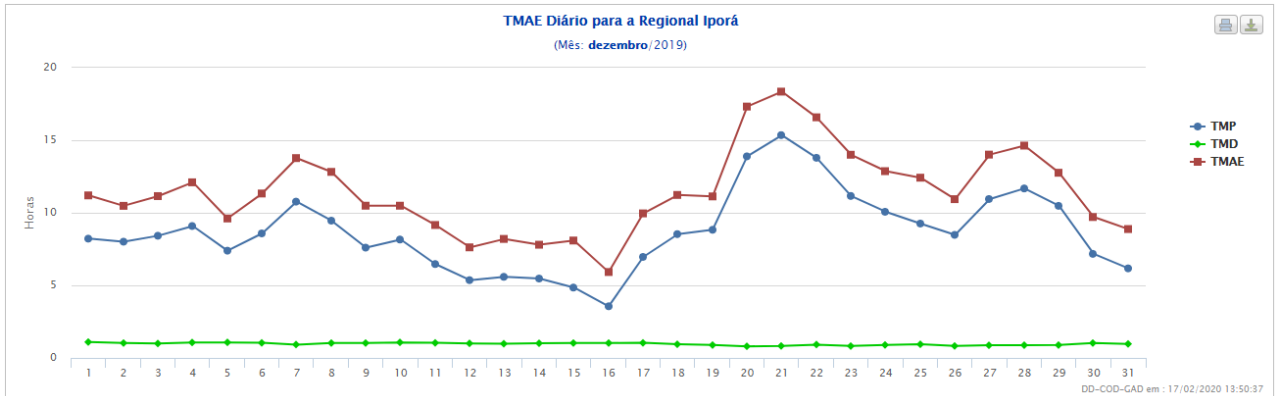
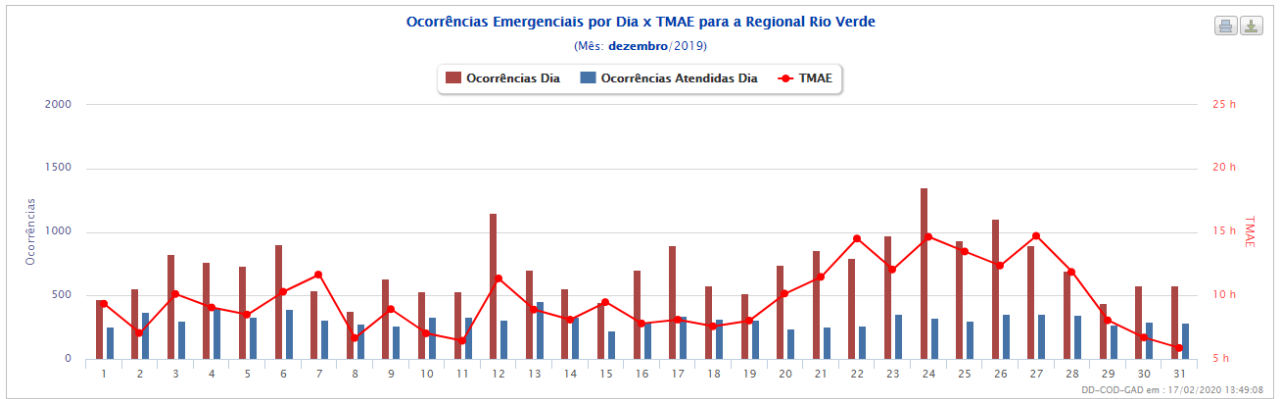

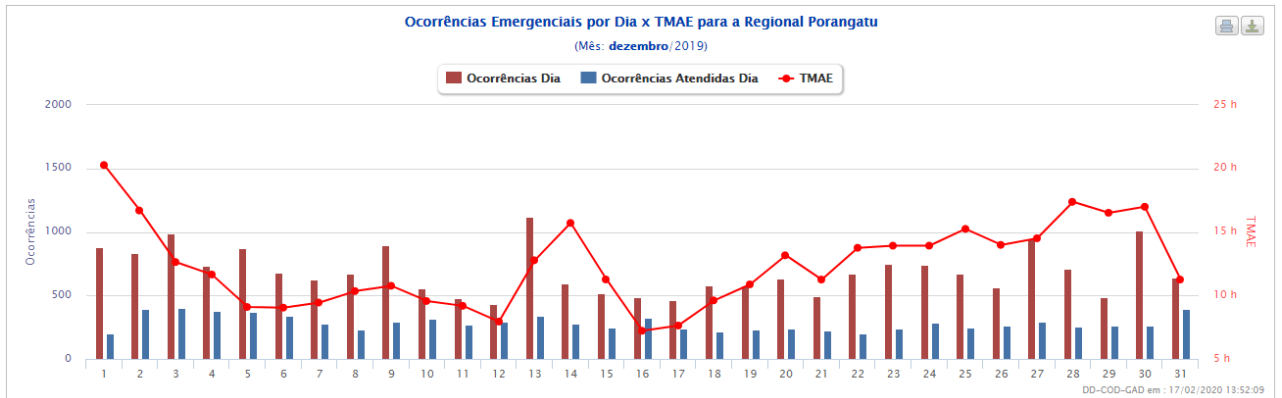
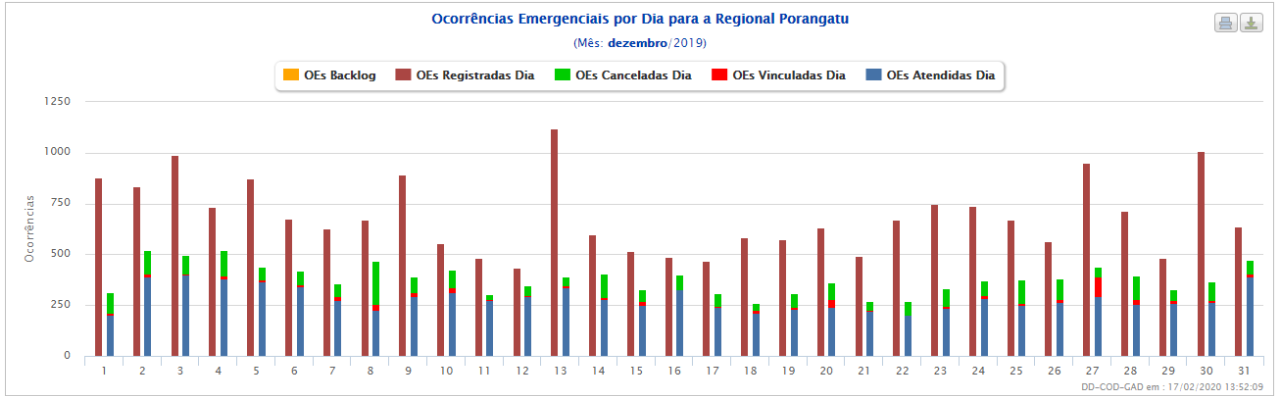
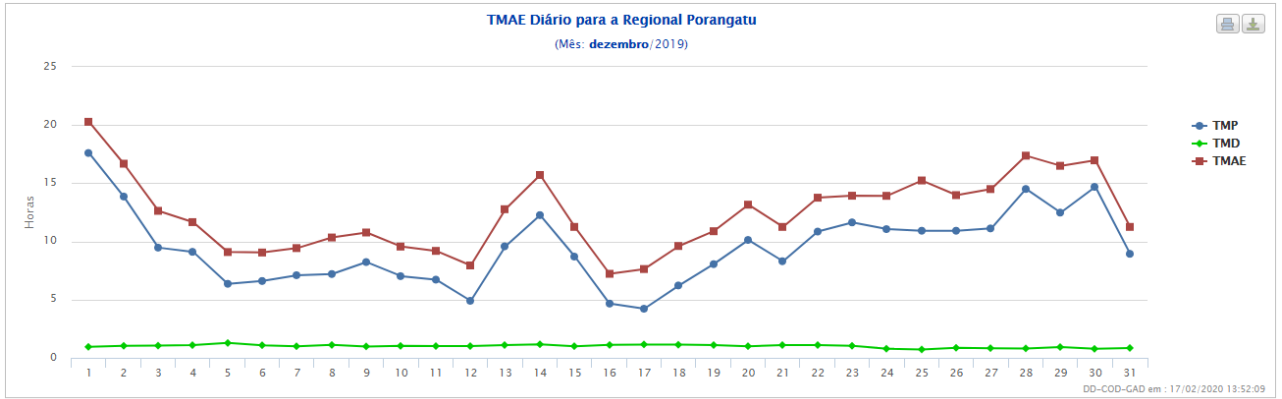

CLIMATEMPO

**Laudo Meteorológico de Evento Climático
- CELG Distribuição S.A. - 21 de dezembro
de 2019**

São Paulo, SP,
Brasil Janeiro de
2020

Sumário

1	ANÁLISE DE EVENTO METEOROLÓGICO	2
1.1	Descrição do Evento.....	2
1.2	Abrangência do Evento	5
2	CLASSIFICAÇÃO COBRADE	9
3	RESUMO DO EVENTO	10
4	REFERÊNCIAS.....	15

1 Análise de Evento Meteorológico

1.1 Descrição do Evento

Na figura a seguir é apresentada a área de concessão da CELG Distribuição, dividida em regiões, a serem analisadas neste relatório.



Figura 1 – Regiões de Goiás atendidas pela CELG Distribuição.

Áreas de instabilidade associadas ao ar quente e úmido favoreceram a formação de nuvens de tempestade que avançaram sobre o estado de Goiás entre os dias 21 e 22 de dezembro de 2019.

Nas Figuras 2 e 3 são apresentadas as descargas atmosféricas nuvem-solo (raios) e nuvem-nuvem detectadas pelo sistema Earth Networks. Entre as 10h30 do dia 20 e 04h30 do dia 22 de dezembro foram registrados 16995 raios nuvem-solo e 42684 descargas nuvem-nuvem sobre a área da CELG Distribuição em Goiás.

Estações do Instituto Nacional de Meteorologia (INMET), representativas da área de concessão da CELG Distribuição Goiás, registraram chuva forte (segundo a American Meteorological Society - Sociedade Meteorológica Americana -, chuvas com taxa entre 2,5mm a 7,6 mm por hora são consideradas moderadas e aquelas com taxa superior a 7,6

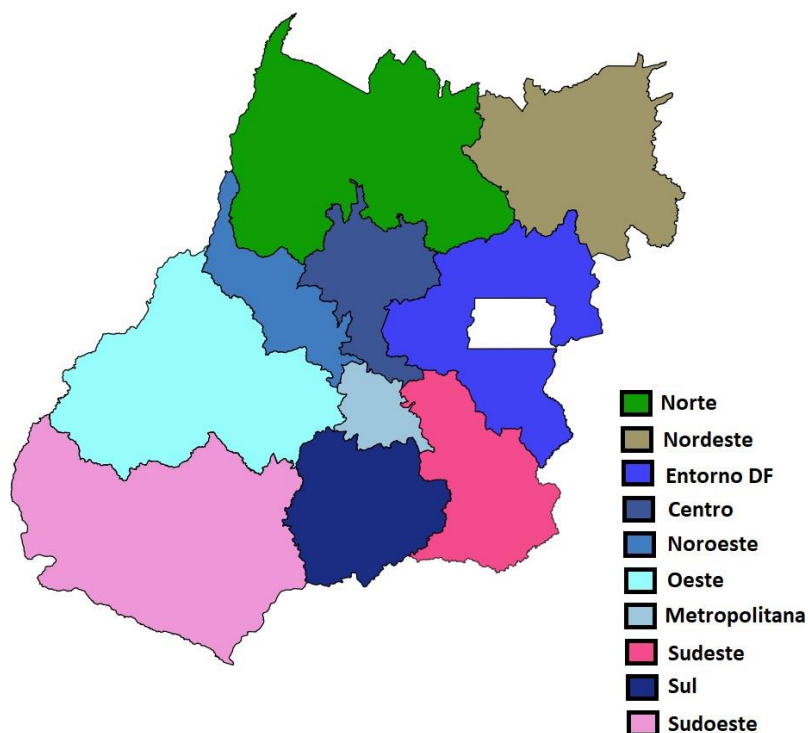
mm por hora são consideradas chuva forte). Na tabela 1 são apresentados os registros de acumulados horários superiores a 7,6 mm. Na estação de Rio Verde foram acumulados 54,0 mm de chuva entre as 09h00 do dia 21 e as 09h00 do dia 22 de dezembro, o que corresponde a aproximadamente 20% da média climatológica (1981-2010) de precipitação para o mês de dezembro na região.

Na tabela 3 são apresentadas as rajadas de vento maiores ou iguais a 50 km/h registradas pelo INMET entre os dias 21 e 22 de dezembro de 2019.



Figura 2 – Descargas atmosféricas nuvem-solo (em preto) detectadas pelo sistema Earth Networks entre 10h30 do dia 20 e 04h30 do dia 22 de dezembro de 2019 sobre a área de concessão da CELG Distribuição.



Figura 3 – Descargas atmosféricas nuvem-nuvem (em vermelho) detectadas pelo sistema Earth Networks entre 10h30 do dia 20 e 04h30 do dia 22 de dezembro de 2019 sobre a área de concessão da CELG Distribuição.

Tabela 1 – Acumulado horário de chuva registrada pelo INMET.

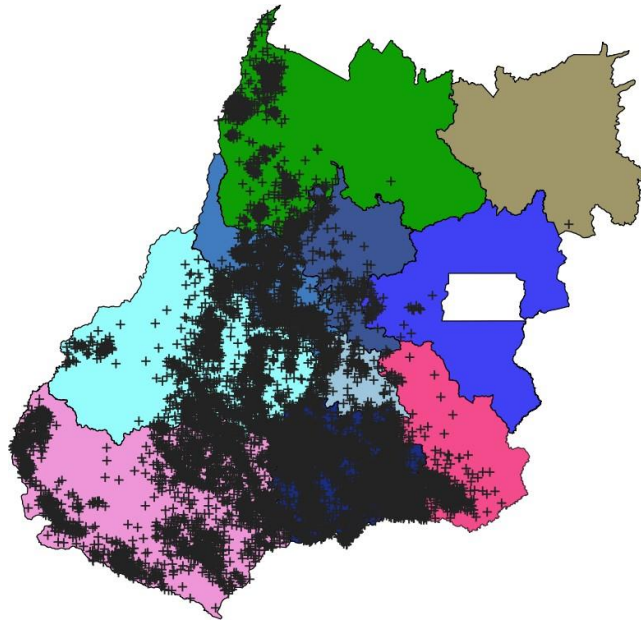
Estação	Horário	Precipitação (mm)
Goiás	Entre 15h e 16h do dia 21/12/2019	19.2
Itumbiara	Entre 19h e 20h do dia 21/12/2019	14.4
Morrinhos	Entre 18h e 19h do dia 21/12/2019	13.2
Paraúna	Entre 18h e 19h do dia 21/12/2019	10.4

Tabela 2 – Precipitação acumulada entre 09h do dia 21 e 09h do dia 22 de dezembro de 2019. FONTE: INMET

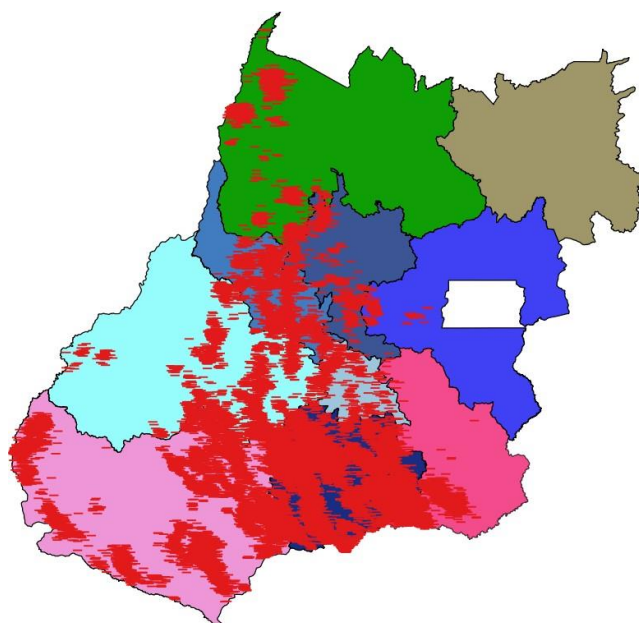
Estação	Precipitação Acumulada(mm)
RIO VERDE	54,0
EDEIA	39,2

Tabela 3 – Rajadas de vento maiores ou iguais a 50 km/h registradas pelo INMET. Segundo a escala Beaufort, ventos entre 50 e 61 km/h são classificados como vento forte, entre 62 e 74 km/h como ventania e entre 75 e 88 km/h como ventania forte.

Estação	Horário	Rajada (km/h)
Goiás	Entre 15h e 16h do dia 21/12/2019	81.7
Morrinhos	Entre 18h e 19h do dia 21/12/2019	59.0

1.2 Abrangência do Evento

A seguir são apresentadas as imagens realçadas do satélite GOES-16 entre as 15h00 do dia 21 e 03h00 do dia 22 de dezembro de 2019. Os tons em vermelho e preto indicam a presença de nuvens de grande desenvolvimento vertical, geralmente associadas à ocorrência de tempo severo.

15h00 - 21 de dezembro de 2019



Figura 4 – Imagens realçadas do satélite GOES-16 das 15h00 do dia 21 de dezembro de 2019.
FONTE: Cptec/INPE.

17h00 - 21 de dezembro de 2019



Figura 5 – Imagens realçadas do satélite GOES-16 das 17h00 do dia 21 de dezembro de 2019.
FONTE: Cptec/INPE.

19h00 - 21 de dezembro de 2019

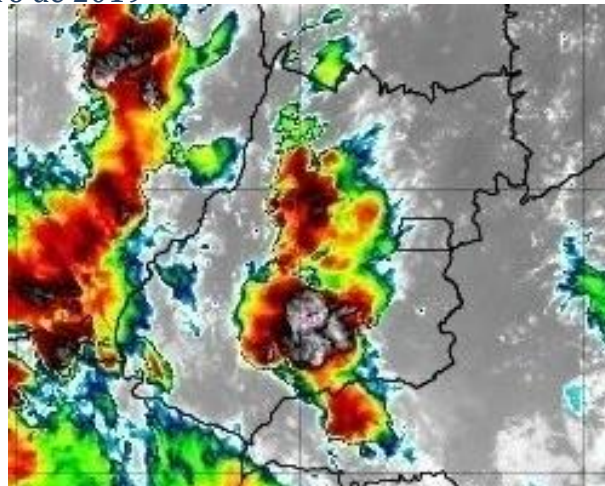

Figura 6 – Imagens realçadas do satélite GOES-16 das 19h00 do dia 21 de dezembro de 2019.
FONTE: Cptec/INPE.

21h00 - 21 de dezembro de 2019

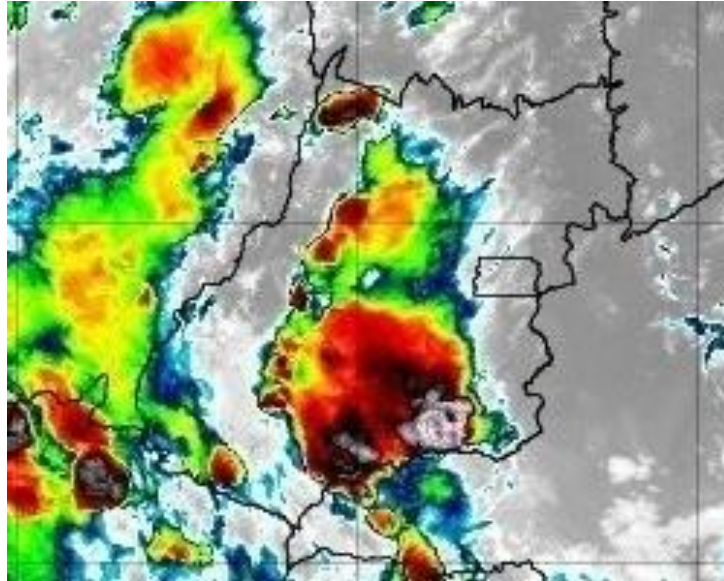

Figura 7 – Imagens realçadas do satélite GOES-16 das 21h00 do dia 21 de dezembro de 2019.
FONTE: Cptec/INPE.

23h00 - 21 de dezembro de 2019

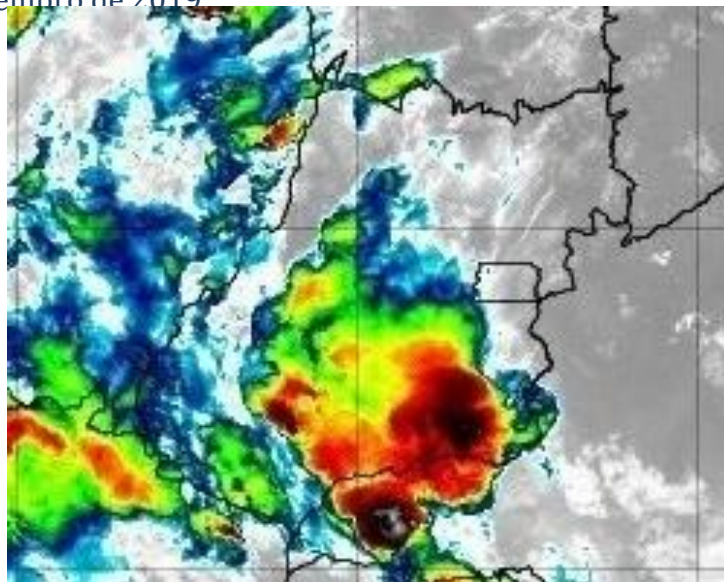

Figura 8 – Imagens realçadas do satélite GOES-16 das 23h00 do dia 22 de dezembro de 2019. FONTE: Cptec/INPE.

01h00 - 22 de dezembro de 2019

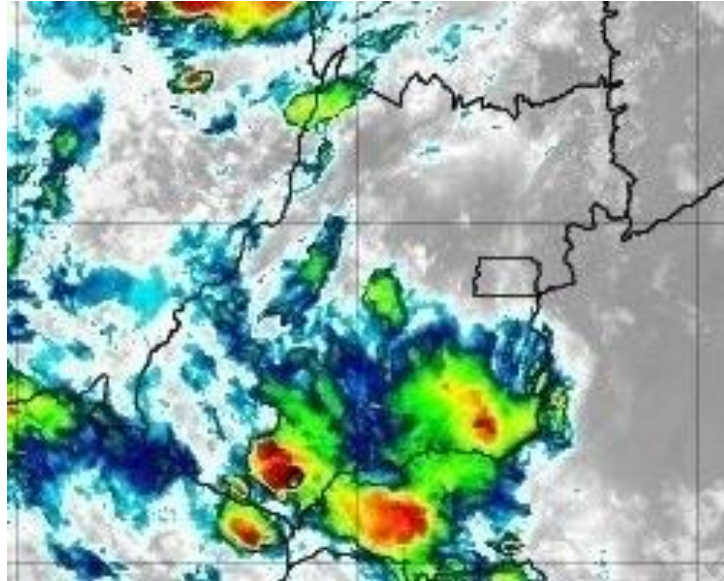

Figura 9 – Imagens realçadas do satélite GOES-16 das 01h00 do dia 22 de dezembro de 2019. FONTE: Cptec/INPE.

03h00 - 22 de dezembro de 2019

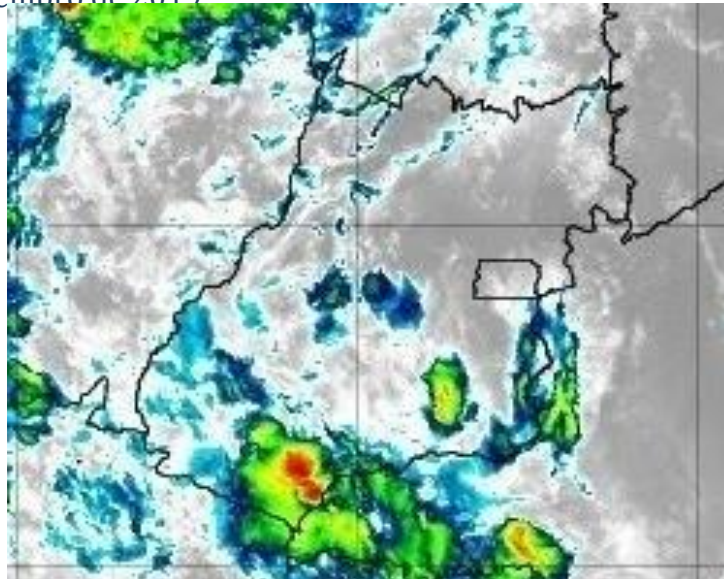

Figura 10 – Imagens realçadas do satélite GOES-16 das 03h00 do dia 22 de dezembro de 2019. FONTE: Cptec/INPE.

05h00 - 22 de dezembro de 2019

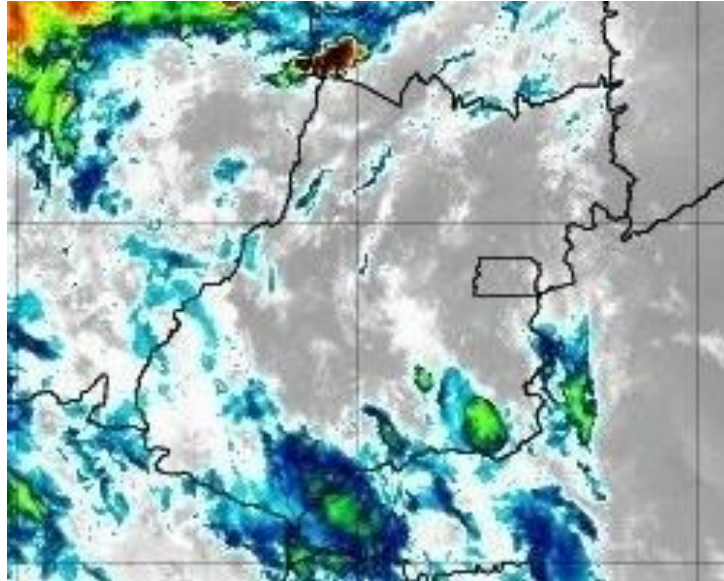

Figura 11 – Imagens realçadas do satélite GOES-16 das 05h00 do dia 22 de dezembro de 2019. FONTE: Cptec/INPE.

2 Classificação COBRADE

O COBRADE (Classificação e Codificação Brasileira de Desastres) foi criado com o intuito de adequar a classificação brasileira à classificação utilizada pela ONU na classificação de desastres e nivelar o país aos demais organismos de gestão de desastres do mundo.

Baseados nos dados analisados nos itens anteriores, podemos classificar o evento ocorrido na CELG Distribuição como Vendaval (Código 1.3.2.1.5), Tempestade de raios (Código 1.3.2.1.2) e Chuvas intensas (Código 1.3.2.1.4).

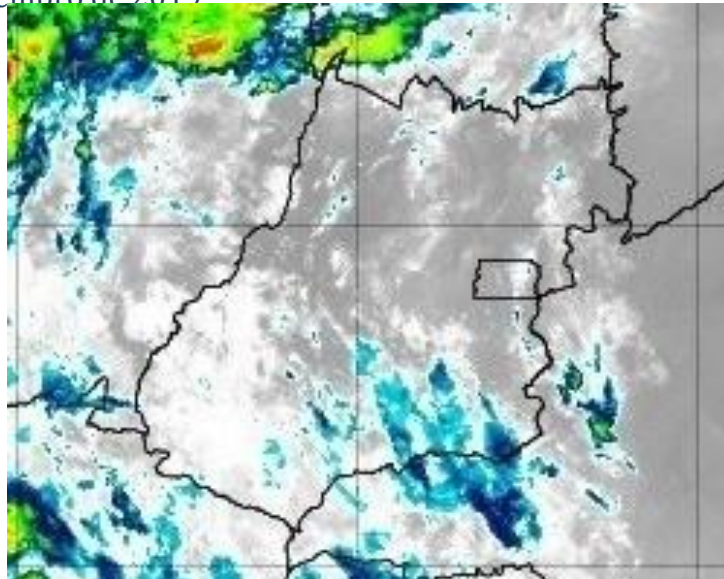
3 Resumo do Evento

O ar quente e úmido favoreceu a formação de nuvens de tempestade que atuaram sobre o estado de Goiás entre os dias 21 e 22 de dezembro de 2019. Entre as 10h30 do dia 21 e 04h30 do dia 22 foram detectadas pelo sistema de Earth Networks 59679 descargas atmosféricas sobre a área de concessão da CELG Distribuição.

Houve registro de ventania forte, com rajadas de até 81,7 km/h na estação do INMET na cidade de Goiás entre as 15h00 e 16h00 do dia 21 de dezembro. Na estação de Rio Verde foram acumulados 54,0 mm de chuva entre as 09h00 do dia 21 e as 09h00 do dia 22 de dezembro, o que corresponde a aproximadamente 20% da média climatológica (1981-2010) de precipitação para o mês de dezembro na região.

Tabela 4 – Resumo do evento Região Sudoeste

Número/Código do Evento	
Número/Código do Relatório	
Descrição	Forte deslocamento de uma massa de ar em uma região. Tempestade com intensa atividade elétrica no interior das nuvens, com grande desenvolvimento vertical. Chuvas com acumulados significativos.
Código COBRADE	1.3.2.1.5 - Vendaval e 1.3.2.1.2 - Tempestade de raios e 1.3.2.1.4 - Chuvas intensas
Hora início do evento	10h30 do dia 21 de dezembro de 2019
Hora de fim do evento	00h40 do dia 22 de dezembro de 2019
Abrangência	Região Sudoeste da CELG Distribuição S.A.

Tabela 5 – Resumo do evento Região Sul

Número/Código do Evento	
Número/Código do Relatório	
Descrição	Forte deslocamento de uma massa de ar em uma região. Tempestade com intensa atividade elétrica no interior das nuvens, com grande desenvolvimento vertical. Chuvas com acumulados significativos.
Código COBRADE	1.3.2.1.5 - Vendaval e 1.3.2.1.2 - Tempestade de raios e 1.3.2.1.4 - Chuvas intensas
Hora início do evento	12h30 do dia 21 de dezembro de 2019
Hora de fim do evento	03h30 do dia 22 de dezembro de 2019
Abrangência	Região Sul da CELG Distribuição S.A.

Tabela 6 – Resumo do evento Região Sudeste

Número/Código do Evento	
Número/Código do Relatório	
Descrição	Forte deslocamento de uma massa de ar em uma região. Tempestade com intensa atividade elétrica no interior das nuvens, com grande desenvolvimento vertical. Chuvas com acumulados significativos.
Código COBRADE	1.3.2.1.5 - Vendaval e 1.3.2.1.2 - Tempestade de raios e 1.3.2.1.4 - Chuvas intensas
Hora início do evento	14h30 do dia 21 de dezembro de 2019
Hora de fim do evento	04h30 do dia 22 de dezembro de 2019
Abrangência	Região Sudeste da CELG Distribuição S.A.

Tabela 7 – Resumo do evento Região Metropolitana

Número/Código do Evento	
Número/Código do Relatório	
Descrição	Forte deslocamento de uma massa de ar em uma região. Tempestade com intensa atividade elétrica no interior das nuvens, com grande desenvolvimento vertical. Chuvas com acumulados significativos.
Código COBRADE	1.3.2.1.5 - Vendaval e 1.3.2.1.2 - Tempestade de raios e 1.3.2.1.4 - Chuvas intensas
Hora início do evento	12h30 do dia 21 de dezembro de 2019
Hora de fim do evento	03h00 do dia 22 de dezembro de 2019
Abrangência	Região Metropolitana da CELG Distribuição S.A.

Tabela 8 – Resumo do evento Região Oeste

Número/Código do Evento	
Número/Código do Relatório	
Descrição	Forte deslocamento de uma massa de ar em uma região. Tempestade com intensa atividade elétrica no interior das nuvens, com grande desenvolvimento vertical. Chuvas com acumulados significativos.
Código COBRADE	1.3.2.1.5 - Vendaval e 1.3.2.1.2 - Tempestade de raios e 1.3.2.1.4 - Chuvas intensas
Hora início do evento	13h00 do dia 21 de dezembro de 2019
Hora de fim do evento	00h30 do dia 22 de dezembro de 2019
Abrangência	Região Oeste da CELG Distribuição S.A.

Tabela 9 – Resumo do evento Região Centro

Número/Código do Evento	
Número/Código do Relatório	
Descrição	Forte deslocamento de uma massa de ar em uma região. Tempestade com intensa atividade elétrica no interior das nuvens, com grande desenvolvimento vertical. Chuvas com acumulados significativos.
Código COBRADE	1.3.2.1.5 - Vendaval e 1.3.2.1.2 - Tempestade de raios e 1.3.2.1.4 - Chuvas intensas
Hora início do evento	12h30 do dia 21 de dezembro de 2019
Hora de fim do evento	02h00 do dia 22 de dezembro de 2019
Abrangência	Região Centro da CELG Distribuição S.A.

Tabela 10 – Resumo do evento Região Noroeste

Número/Código do Evento	
Número/Código do Relatório	
Descrição	Forte deslocamento de uma massa de ar em uma região. Tempestade com intensa atividade elétrica no interior das nuvens, com grande desenvolvimento vertical. Chuvas com acumulados significativos.
Código COBRADE	1.3.2.1.5 - Vendaval e 1.3.2.1.2 - Tempestade de raios e 1.3.2.1.4 - Chuvas intensas
Hora início do evento	13h00 do dia 21 de dezembro de 2019
Hora de fim do evento	02h00 do dia 22 de dezembro de 2019
Abrangência	Região Noroeste da CELG Distribuição S.A.

Tabela 11 – Resumo do evento Região Norte

Número/Código do Evento	
Número/Código do Relatório	
Descrição	Forte deslocamento de uma massa de ar em uma região. Tempestade com intensa atividade elétrica no interior das nuvens, com grande desenvolvimento vertical. Chuvas com acumulados significativos.
Código COBRADE	1.3.2.1.5 - Vendaval e 1.3.2.1.2 - Tempestade de raios e 1.3.2.1.4 - Chuvas intensas
Hora início do evento	12h30 do dia 21 de dezembro de 2019
Hora de fim do evento	02h30 do dia 22 de dezembro de 2019
Abrangência	Região Norte da CELG Distribuição S.A.

4 Referências

- RMetS Royal Meteorological Society – Beaufort Scale - <https://www.rmets.org/weather-and-climate/observing/beaufort-scale>

- Instituto Nacional de Meteorologia (INMET) - <http://www.inmet.gov.br>

- Cptec/INPE- <https://www.cptec.inpe.br/>

- Centro de Hidrografia da Marinha do Brasil - <https://www.marinha.mil.br/chm/>

- Meteorology Glossary - American Meteorological Society -
<http://glossary.ametsoc.org/>

Anexos

A.1 Carta Sinótica



Figura A1 - Carta sinótica da Marinha do Brasil para as 1200Z do dia 21 de dezembro de 2019 (09h00 do dia 21 de dezembro de 2019, hora local). FONTE: Marinha do Brasil).



LEGENDA			
	Frente Fria	A	Alta Pressão
	Frente Quente	B	Baixa Pressão
	Instabilidade		Zona de Convergência

Figura A2 - Carta sinótica da Marinha do Brasil para as 0000Z do dia 22 de dezembro de 2019 (21h00 do dia 21 de dezembro de 2019, hora local). FONTE: Marinha do Brasil).

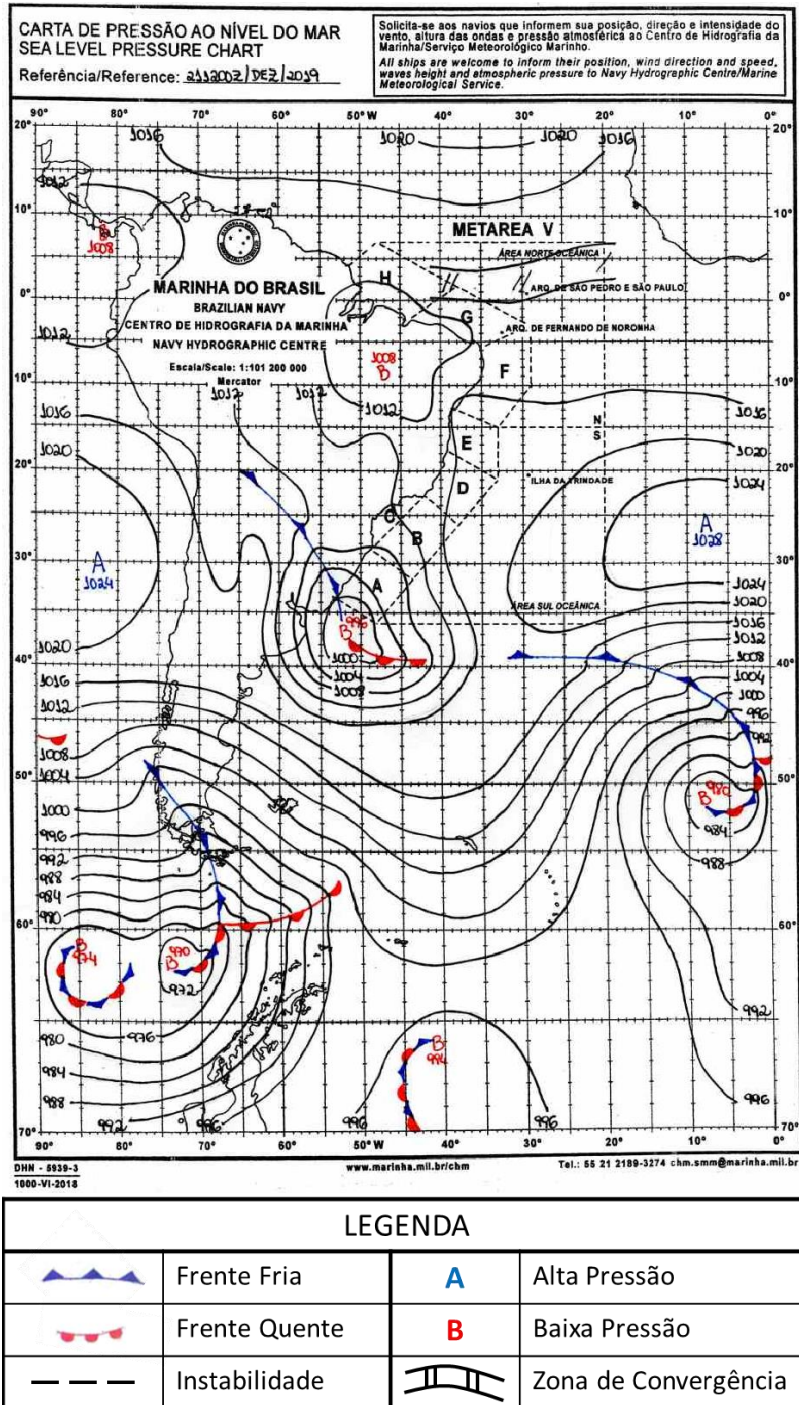
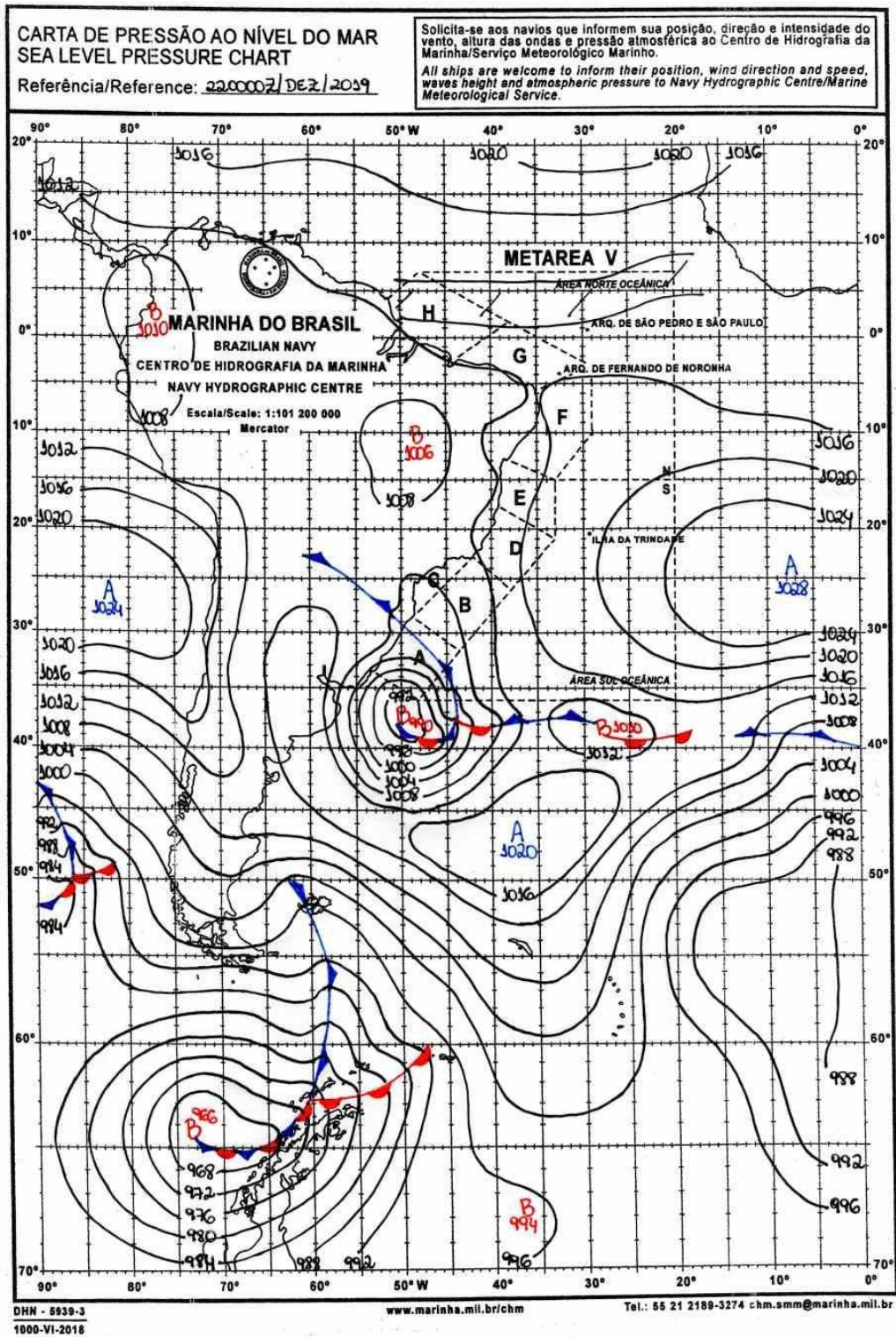
Bianca Lobo Silva
Meteorologista CREA
5063840461

Instituto Nacional de Meteorologia - INMET

Umidade Relativa do Ar 00h UTC
Estação: CATALAO (GO) - 12/2019

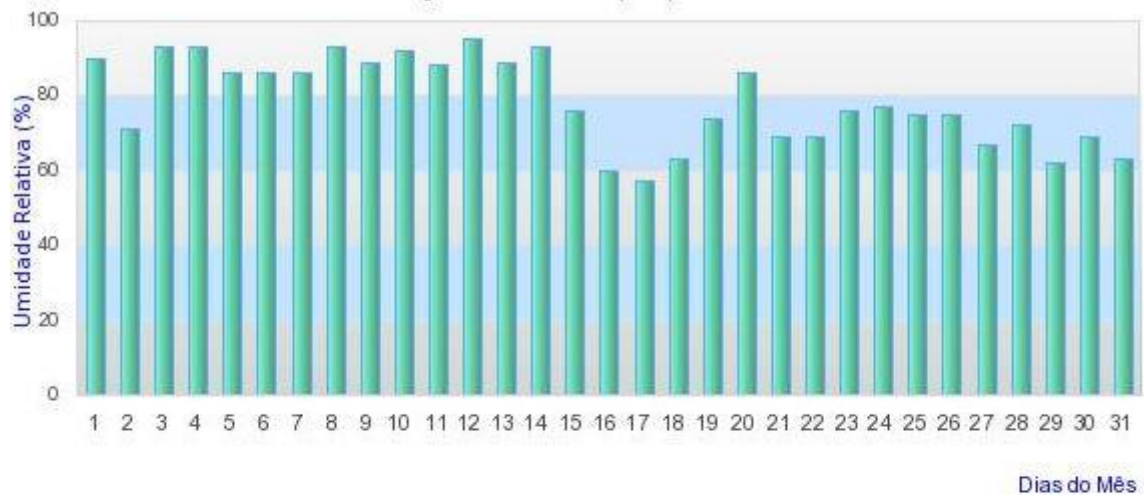

Instituto Nacional de Meteorologia - INMET

Chuva Acumulada 24h
Estação: CATALAO - 12/2019

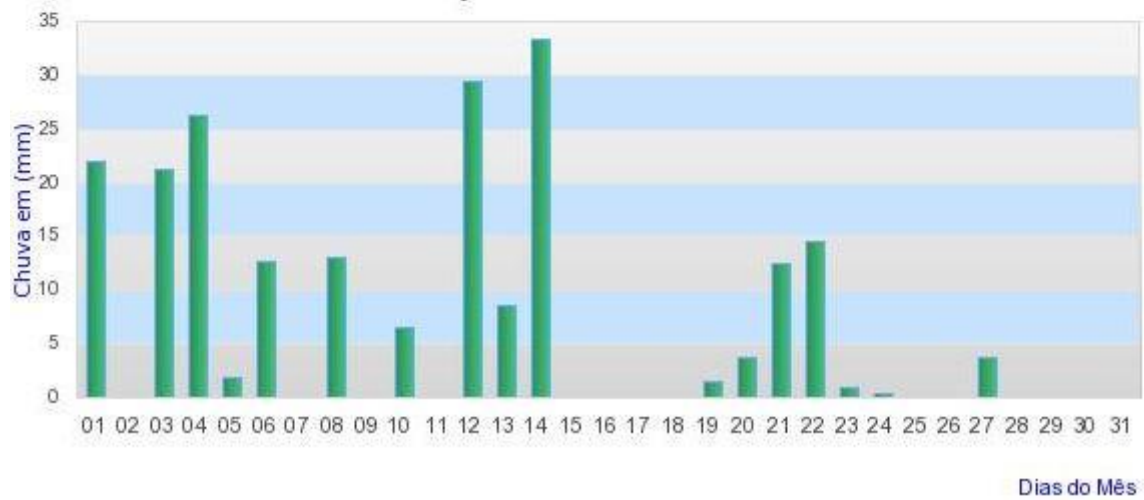

Instituto Nacional de Meteorologia - INMET

Umidade Relativa do Ar 00h UTC
Estação: IPAMERI (GO) - 12/2019



Instituto Nacional de Meteorologia - INMET

Chuva Acumulada 24h
Estação: IPAMERI - 12/2019

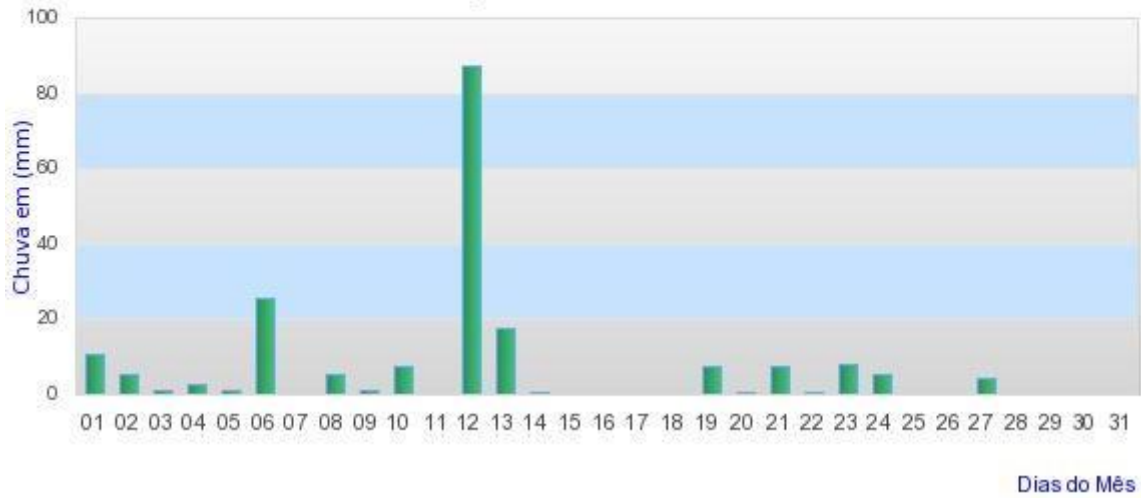

Instituto Nacional de Meteorologia - INMET

Umidade Relativa do Ar 00h UTC
Estação: RIO VERDE (GO) - 12/2019

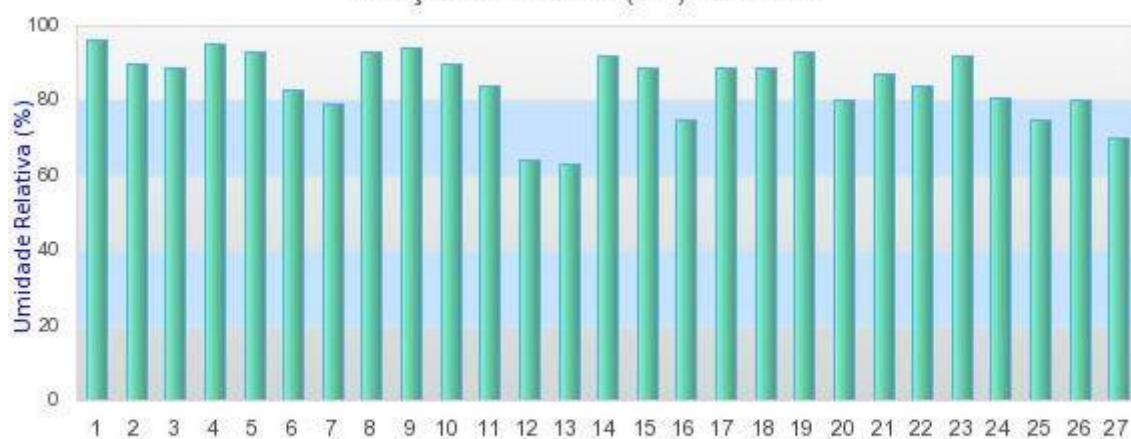

Dias do Mês

Instituto Nacional de Meteorologia - INMET

Chuva Acumulada 24h
Estação: RIO VERDE - 12/2019

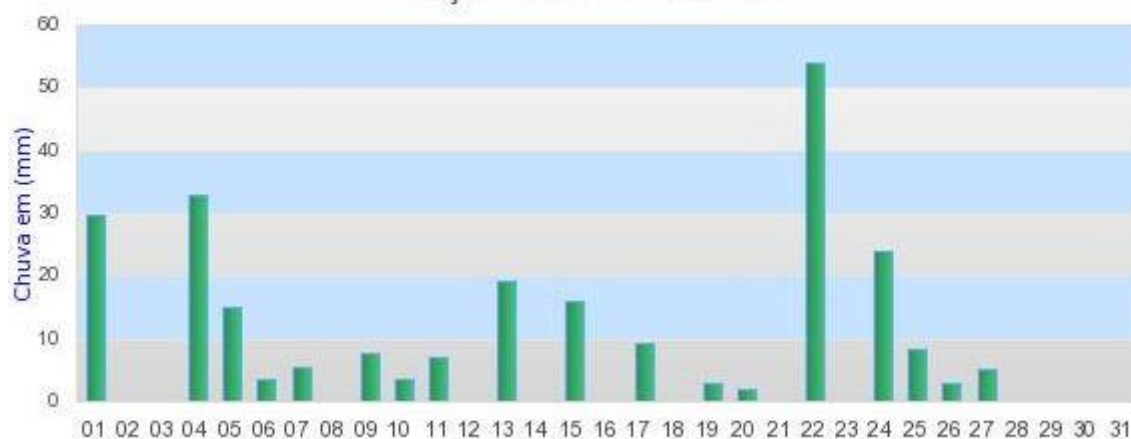





Dias do Mês

NOTÍCIAS RELACIONADAS

https://www.instagram.com/p/B6WXQY_I-8V/?igshid=1hus3m6cbjgmr

https://www.instagram.com/p/B6WXQY_I-8V/?igshid=1hus3m6cbjgmr

Instagram    



 **maisgoias** • Seguir ...





 **maisgoias** Tempo agora: chove forte nesse momento na cidade de Goiás. Vídeo Beto Queiroz

10 sem

 **mateobrasil38** Nossa! Em qual cidade de Goiás? ...

10 sem 3 curtidas Responder

— Ocultar respostas

56.330 visualizações

21 DE DEZEMBRO DE 2019

Adicione um comentário... Publicar