

## Resumo Executivo

O Presente Relatório tem como objetivo a incorporação de informações que sejam relevantes para que se possa fazer a devida associação aos dados contidos no corpo do documento objeto da classificação de Situação de Emergência caracterizada pelo Módulo 8 do Prodist, que tem como foco o impacto do evento sobre determinada rede geelétrica e cuja denominação é definida como CHI (Consumidor hora interrompido). O parâmetro para enquadramento nesta classificação de expurgo tem como premissa inicial o limite de Consumidor hora interrompido definido pela fórmula descrita no Módulo 01 do Prodist (Revisão - 9), acrescido de todos os outros informes e dados listados no Módulo 08 (Revisão 10) do Prodist. Este enquadramento se apresenta na maioria das vezes em condições climáticas adversas com severidade dos fatores inerentes a situação, caracterizado na maioria dos casos por fortes ventos e chuvas de grande intensidade e continuidade.

Entre a manhã do dia 27/12/2019 – sexta-feira – e a madrugada de 28/12/2019 – sábado – Houve a formação de nuvens de tempestade, que avançaram sobre o continente e ajudaram a organizar áreas de instabilidade sobre as Regiões da Enel Distribuição Goiás.

Conforme informações do Climatempo Meteorologia, o Instituto Nacional de Meteorologia (INMET) detectou rajadas de vento acima de 50km/h entre a manhã do dia 02 e a manhã do dia 04 de dezembro de 2019. A máxima rajada registrada foi de 79,6km/h, sendo esse vento classificado como ventania forte pela escala Beaufort.

Entre as 10h30 do dia 27 e 04h do dia 28 de dezembro de 2019 tivemos, em todo o Estado de Goiás, incidências de 41.186 descargas atmosféricas (15.190 raios nuvem-solo e 25.996 descargas nuvem-nuvem) sobre a região, o que causou grande instabilidade na rede.

**Chuva estraga equipamento da subestação de energia em Iporá** - Devido ao problema, ocorreu um apagão na cidade. Acesso em: <https://globoplay.globo.com/v/8198168/>

## Relatório de Ocorrências do período

Em todo o Estado de Goiás verificou-se também que a intensidade da chuva e dos ventos danificaram a rede de distribuição de energia elétrica em diversos pontos, registrando aproximadamente 103 mil clientes com interrupção no fornecimento de energia elétrica devido a eventos relacionados ao temporal.

Para otimizar o volume de atendimentos e reduzir os tempos de interrupção foram mobilizados os recursos extras da empresa que aumentou o contingente em relação a situação normal de operação. O acompanhamento da quantidade de equipes e o Tempo Médio de Atendimento podem ser consultados na Pág.02 do Relatório em anexo.

O impacto e severidade do evento estão relatados em artigos de mídia, como fotos e reportagens que demonstram os danos na Rede de Distribuição, oriundos dos eventos climáticos no período. Eventos estes que afetaram 103.199 consumidores com CHI de 596.376,69 superior ao de 482.391,86 estabelecido como limite para definição de Situação de Emergência, conforme resumo das informações obrigatórias.

<b>Empresa</b>	ENEL DISTRIBUIÇÃO GOIÁS		
<b>Código do Relatório</b>	CHI-037 - ENEL DISTRIBUIÇÃO GOIÁS		
<b>Evento:</b>	TEMPORAL NA AREA DE CONCESSÃO DA ENEL DISTRIBUIÇÃO GOIAS		
<b>Código COBRADE:</b>	1.3.2.1.2 e 1.3.2.1.5	<b>Data Inicio</b>	27/12/2019
			<b>Hora início</b>
			10h30
<b>Código do Evento:</b>	CHI-037-ENEL GO	<b>Data Término</b>	28/12/2019
			<b>Hora Término</b>
			08h59
<b>Valor CHI (Limite e Real)</b>	482.391,86	596.376,69	
<b>Código do Decreto (Se Houver):</b>			
<b>Quantidade de Interrupções (Evento)</b>	1.359		
<b>Início 1ª Incidência (Data e Hora)</b>	27/12/2019 10:31	<b>Subestações Atingidas</b>	ABADIANIA / ACREUNA / ADELANDIA / ALEXANIA / ALEXANIA TRANSMISSAO / ALMERINDONOPOLIS / ALOANDIA / AMERICANO ( RIO VERDE ) / AMERICANO DO BRASIL / ANAPOLIS UNIVERSITARIA / ANICUNS / ANTONIO DO VITTO / APORE / ARAGARCAS / ARAGUAPAZ / ARARAS / AREIAS / ARENOPOLIS / ARUANA / ARUANA (TRANSMISSAO) / AURILANDIA / AVELINOPOLIS / BACURI (RIO VERDE) / BARREIRO (PORANGATU) / BARRO ALTO / BOA VISTA / BOM JARDIM / BOM JESUS DE GOIAS / BONOPOLIS / BRITANIA / BRITANIA (TRANSMISSAO) / BURITI ALEGRE / BURITI DE GOIAS / BURITIZINHO / CABRIUVA (RIO VERDE) / CACHOEIRA ALTA / CACHOEIRA DOURADA / CACU / CAIAPONIA / CALCILANDIA / CALDAS NOVAS / CAMPINORTE / CAMPO ALEGRE DE GOIAS / CAMPO NOVO / CAMPOS VERDES / CASTELANDIA / CATALAO / CEMAT/BALIZA / CEZARINA / CHAPADAO DO CEU / COCALZINHO / COLINACU / CORREGO DO OURO / CORUMBAIBA / CRIXAS / DORCELINO PEIXOTO DE MORAES / DOVERLANDIA / EDEALINA / EDEIA / ESTANIFERA / ESTRELA DO NORTE / FAINA / FAZENDA CANADA / FAZENDA NOVA / FIRMINOPOLIS / FORMOSO / FRONTEIRA / GAMELEIRA / GOIANDIRA / GOIANESIA / GOIAS / GOIATUBA / GOUVERLANDIA / INACIOLANDIA / INDIARA / IPAMERI / IPEGUARI / IPORA / ISRAELANDIA / ITABERAI / ITAGUARI / ITAGUARU / ITAJA / ITAPACI / ITAPACI (TRANSMISSAO) / ITAPIRAPUA / ITAPURANGA / ITAPURANGA (TRANSMISSAO) / ITARUMA / ITUMBIARA NOVA / ITUMBIARA VELHA / JACILANDIA / JANDAIA / JARAGUA / JARANAPOLIS / JATAI / JAUPACI / JESUPOLIS / JOVIANIA / JUNDIAI / JURUMIRIM / JUSCELANDIA / JUSSARA / LAGOA DO BAUZINHO (RIO VERDE) / LEOPOLDO DE BULHOES / MARA ROSA / MATRINCHA / MAURILANDIA / MINACU / MINEIROS / MOIPORA / MONTIVIDIU T / MORRINHOS / MORRO AGUDO / MOSSAMEDES / MOZARLANDIA / MOZARLANDIA (TRANSMISSAO) / NAVESLANDIA ( JATAI ) / NAZARIO / NIQUELANDIA / NOVA AMERICA / NOVA CRIXAS (TRANSMISSAO) / NOVA IGUACU / NOVO BRASIL / NOVO PLANALTO / ORIZONA / OUVIDOR / PALESTINA / PALMEIRAS / PALMEIRAS DE GOIAS / PALMINOPOLIS / PANAMA / PARANAIGUARA / PARAUNA SE ALTA TENSAO / PARQUE DAS EMAS (MINEIROS) / PEROLANDIA / PETROLINA / PILOANDIA / PIRACANJUBA / PIRANHAS T / PIRENOPOLIS / PIRES DO RIO / PONTALINA / PORANGATU / PORTELANDIA / QUEBRA LINHA / QUIRINOPOLIS / RETIRO / GOIAS / RIO CLARO JATAI MONTIVIDIU / RIO DO PEIXE / RIO DOS BOIS (MAURILANDIA) / RIO PRETO / RIO QUENTE / RIO VERDE / RIVERLANDIA (RIO VERDE) / RUBIATABA / SANCLERLANDIA / SANTA FE DE GOIAS / SANTA HELENA / SANTA RITA DO ARAGUAIA / SANTA ROSA DO MEIA PONTE / SANTA TEREZA DE GOIAS / SANTA TEREZINHA / SANTO ANTONIO DA BARRA / SANTO ANTONIO DO DESCOBERTO / SAO FRANCISCO DE GOIAS / SAO JOAO DA PARAUNA / SAO LUIZ DOS MONTES BELOS / SAO MIGUEL DO ARAGUAIA / SAO SIMAO / SERRA DE CALDAS / SERRA DO OURO / SERRANOPOLIS / SOUZALANDIA / SUCURI / TRES RANCHOS / TURVANIA / TURVELANDIA / URUACU / URUTAI / VENDA SECA / VICENTINOPOLIS / XIXA / SANTANA / MINEIROS TRANSMISSAO / ALTO HORIZONTE
<b>Início Ultima Incidência (Data e Hora)</b>	28/12/2019 08:58		
<b>Média de Duração das Incidências (h)</b>	12,48		
<b>Duração da Incidência mais longa (h)</b>	95,00		
<b>Total de Clientes afetados</b>	103.199	<b>Municípios Atingidos</b>	ABADIANIA / ACREUNA / ADELANDIA / ALEXANIA / ALOANDIA / ALTO HORIZONTE / ALTO PARAISO DE GOIAS / AMARALINA / AMERICANO DO BRASIL / AMORINOPOLIS / ANAPOLIS / ANICUNS / APORE / ARAGARCAS / ARAGUAPAZ / ARENOPOLIS / ARUANA / AURILANDIA / AVELINOPOLIS / BALIZA / BARRO ALTO / BOM JARDIM DE GOIAS / BOM JESUS DE GOIAS / BONOPOLIS / BRITANIA / BURITI DE GOIAS / CACHOEIRA ALTA / CACHOEIRA DE GOIAS / CACU / CAIAPONIA / CALDAS NOVAS / CALDAZINHA / CAMPINACU / CAMPINORTE / CAMPO ALEGRE DE GOIAS / CAMPO LIMPO / CAMPOS VERDES / CARMO DO RIO VERDE / CATALAO / CAVALCANTE / CERES / CEZARINA / CHAPADAO DO CEU / COCALZINHO DE GOIAS / CORREGO DO OURO / CORUMBA DE GOIAS / CORUMBAIBA / CRIXAS / DAVINOPOLIS / DIORAMA / DOVERLANDIA / EDEALINA / EDEIA / ESTRELA DO NORTE / FAINA / FAZENDA NOVA / FIRMINOPOLIS / FORMOSO / GAMELEIRA DE GOIAS / GOIANDIRA / GOIANESIA / GOIAS / GOIATUBA / GOUVELANDIA / GUARAITA / GUARINOS / HEITORAI / HIDROLINA / INACIOLANDIA / INDIARA / IPAMERI / IPIRANGA DE GOIAS / IPORA / ISRAELANDIA / ITABERAI / ITAGUARI / ITAGUARU / ITAJA / ITAPACI / ITAPIRAPUA / ITAPURANGA / ITARUMA / ITUMBIARA / IVOLANDIA / JANDAIA / JARAGUA / JATAI / JAUPACI / JESUPOLIS / JOVIANIA / JUSSARA / LEOPOLDO DE BULHOES / MARA ROSA / MATRINCHA / MAURILANDIA / MINACU / MINEIROS / MOIPORA / MONTES CLAROS DE GOIAS / MONTIVIDIU / MONTIVIDIU DO NORTE / MORRINHOS / MORRO AGUDO

			DE GOIAS / MOSSAMEDES / MOZARLANDIA / MUNDO NOVO DE GOIAS / MUTUNOPOLIS / NAZARIO / NIQUELANDIA / NOVA AMERICA / NOVA AURORA / NOVA CRIXAS / NOVA GLORIA / NOVA IGUACU DE GOIAS / NOVO BRASIL / NOVO PLANALTO / ORIZONA / OUVIDOR / PALESTINA DE GOIAS / PALMEIRAS DE GOIAS / PALMINOPOLIS / PARANAIGUARA / PARAUNA / PEROLANDIA / PETROLINA DE GOIAS / PILAR DE GOIAS / PIRACANJUBA / PIRANHAS / PIRENOPOLIS / PONTALINA / PORANGATU / PORTELANDIA / QUIRINOPOLIS / RIO QUENTE / RIO VERDE / RUBIATABA / SANCLERLANDIA / SANTA BARBARA DE GOIAS / SANTA FE DE GOIAS / SANTA HELENA DE GOIAS / SANTA RITA DO ARAGUAIA / SANTA RITA DO NOVO DESTINO / SANTA TEREZA DE GOIAS / SANTA TEREZINHA DE GOIAS / SANTO ANTONIO DA BARRA / SANTO ANTONIO DO DESCOBERTO / SAO FRANCISCO DE GOIAS / SAO JOAO DA PARAUNA / SAO LUIS DE MONTES BELOS / SAO LUIZ DO NORTE / SAO MIGUEL DO ARAGUAIA / SAO PATRICIO / SAO SIMAO / SERRANOPOLIS / SILVANIA / TAQUARAL DE GOIAS / TRES RANCHOS / TROMBAS / TURVANIA / TURVELANDIA / UIRAPURU / URUACU / URUANA / URUTAI / VIANOPOLIS / VICENTINOPOLIS / VILA PROPICIO
--	--	--	--

<b>DANOS CAUSADOS</b>			
<b>Equipamentos Danificado</b>	<b>Importância para o Sistema</b>	<b>Local</b>	<b>Quantidade</b>
Disjuntor/Religador Operado	Proteção do Alimentador	Área de Concessão	38
Chaves Fusíveis Operada	Proteção de Ramais de Alimentadores	Área de Concessão	448
Transformador Operado	Proteção do Transformador	Área de Concessão	278

<b>Relato técnico sobre a Intervenção realizada em Goiânia e Região Metropolitana</b>		
<b>Informações sobre Equipes</b>	27/12	
<b>Quantidade Usual</b>	773	turmas
<b>Quantidade Adicional</b>	37	turmas
<b>Quantidade Total</b>	810	turmas
<b>Tempos Médios</b>		
<b>Preparação</b>	7,33	Horas
<b>Deslocamento</b>	0,84	Horas
<b>Execução</b>	1,74	Horas
<b>TMAE</b>	9,90	Horas

### Principais Dificuldades Encontradas:

Chuvas com ventos fortes provocaram muitos pontos de alagamento e enxurrada, trânsito impedido por vários semáforos desligados dificultando a chegada ao atendimento das ocorrências emergenciais. Em determinadas regiões, decorrente dos fortes ventos, houve o tombamento de árvores nas estruturas de alimentação de média tensão, danos em ramais de ligação dos clientes, impedimentos de acesso e atolamentos em estradas rurais.

<b>Empresa</b>	ENEL DISTRIBUIÇÃO GOIAS		
<b>Valor CHI (Limite e Real)</b>	<b>482.391,86</b>		<b>596.376,69</b>

DOC ORIGEM	MIUNICIPIO	EQP_ORIGEM	CONJUNTO	INI_OCORRENC	FIM_OCORRENC	DT_INI_EVENTO	DT_FIM_EVENTO	DURAÇ	UC INT	CHI	EXPURGO
201912219010	SAO MIGUEL DO ARAGUAIA	SM12099146	SAO MIGUEL DO ARAGUAIA	27/12/2019 16:33	30/12/2019 10:49	26/12/2019 11:49	27/12/2019 10:20	22,51	27	607,64	CHI
201912219010	SAO MIGUEL DO ARAGUAIA	SM12099146	SAO MIGUEL DO ARAGUAIA	27/12/2019 16:33	30/12/2019 10:49	26/12/2019 11:49	27/12/2019 11:01	23,19	6	139,13	CHI
201912219010	SAO MIGUEL DO ARAGUAIA	SM13292330	SAO MIGUEL DO ARAGUAIA	27/12/2019 16:33	30/12/2019 10:49	26/12/2019 11:49	27/12/2019 13:30	25,67	17	436,42	CHI
201912219010	SAO MIGUEL DO ARAGUAIA	SM12099146	SAO MIGUEL DO ARAGUAIA	27/12/2019 16:33	30/12/2019 10:49	27/12/2019 16:33	29/12/2019 09:39	41,09	50	2054,49	CHI
201912219010	SAO MIGUEL DO ARAGUAIA	SM12099146	SAO MIGUEL DO ARAGUAIA	27/12/2019 16:33	30/12/2019 10:49	26/12/2019 11:49	30/12/2019 10:49	94,99	1	94,99	CHI
201912219010	NOVO PLANALTO	SM12099146	SAO MIGUEL DO ARAGUAIA	27/12/2019 16:33	30/12/2019 10:49	26/12/2019 11:49	30/12/2019 10:49	95,00	0	0,00	CHI
201912219010	SAO MIGUEL DO ARAGUAIA	SM12099146	SAO MIGUEL DO ARAGUAIA	27/12/2019 16:33	30/12/2019 10:49	26/12/2019 11:49	30/12/2019 10:49	95,00	1	95,00	CHI
201912231040	AURILANDIA	AI21032980	FIRMINOPOLIS S2	27/12/2019 10:31	27/12/2019 16:09	27/12/2019 10:31	27/12/2019 16:09	5,62	1	5,62	CHI
201912231055	TURVANIA	TV21365943	FIRMINOPOLIS S2	27/12/2019 10:35	27/12/2019 14:50	27/12/2019 10:35	27/12/2019 14:50	4,24	1	4,24	CHI
201912231063	AURILANDIA	CG21308878	FIRMINOPOLIS S2	27/12/2019 10:38	27/12/2019 12:32	27/12/2019 10:38	27/12/2019 12:32	1,89	1	1,89	CHI
201912231089	SAO LUIS DE MONTES BELOS	SL31145893	SAO LUIZ DOS MONTES BELOS	27/12/2019 10:42	27/12/2019 18:20	27/12/2019 10:42	27/12/2019 18:20	7,62	2	15,25	CHI
201912235399	GOIAS	GS12364796LD	MATRINCHA	27/12/2019 10:49	28/12/2019 14:16	27/12/2019 10:49	28/12/2019 14:16	27,44	19	521,39	CHI
201912235399	GOIAS	GS12364796LD	MATRINCHA	27/12/2019 10:49	28/12/2019 14:16	28/12/2019 09:58	28/12/2019 14:16	4,29	14	60,12	CHI
201912231554	MOSSAMEDES	MD21058367	FIRMINOPOLIS S2	27/12/2019 10:54	27/12/2019 14:19	27/12/2019 10:54	27/12/2019 14:19	3,41	1	3,41	CHI
201912231557	ITAGUARI	II12030291	ITABERAI S1	27/12/2019 10:54	28/12/2019 12:02	27/12/2019 10:54	28/12/2019 12:02	25,12	72	1808,50	CHI
201912231721	JUSSARA	JR12114089	BRITANIA	27/12/2019 10:55	28/12/2019 09:05	27/12/2019 10:55	28/12/2019 09:05	22,15	4	88,60	CHI
201912231566	ITABERAI	IB11333993	ITABERAI S2	27/12/2019 10:56	27/12/2019 13:36	27/12/2019 10:56	27/12/2019 13:36	2,66	82	218,23	CHI

201912233632	FAINA	FC12158820	GOIAS	27/12/2019 10:58	27/12/2019 16:28	27/12/2019 10:58	27/12/2019 16:28	5,49	10	54,91	CHI
201912231590	MORRINHOS	MR21000115	GOIATUBA S1	27/12/2019 11:00	27/12/2019 14:50	27/12/2019 11:00	27/12/2019 14:50	3,83	1	3,83	CHI
201912231593	CATALAO	CT21165284	CATALAO S1	27/12/2019 11:00	28/12/2019 11:38	27/12/2019 11:00	28/12/2019 11:38	24,64	1	24,64	CHI
201912231597	MOSSAMEDES	MD12005317	FIRMINOPOLIS S2	27/12/2019 11:01	28/12/2019 16:23	27/12/2019 11:01	28/12/2019 16:23	29,36	16	469,77	CHI
201912231635	BRITANIA	RN13091462	BRITANIA	27/12/2019 11:10	28/12/2019 15:02	27/12/2019 23:23	28/12/2019 03:41	4,30	7	30,10	CHI
201912231635	ITAPIRAPUA	RN13091462	BRITANIA	27/12/2019 11:10	28/12/2019 15:02	27/12/2019 23:23	28/12/2019 03:41	4,30	2	8,60	CHI
201912231635	JUSSARA	RN13091462	BRITANIA	27/12/2019 11:10	28/12/2019 15:02	27/12/2019 23:23	28/12/2019 03:41	4,30	11	47,31	CHI
201912231635	SANTA FE DE GOIAS	RN13091462	BRITANIA	27/12/2019 11:10	28/12/2019 15:02	27/12/2019 23:23	28/12/2019 03:41	4,30	34	146,22	CHI
201912231635	SANTA FE DE GOIAS	RN13091462	BRITANIA	27/12/2019 11:10	28/12/2019 15:02	27/12/2019 23:23	28/12/2019 03:41	4,30	9	38,71	CHI
201912231635	BRITANIA	BT13396216	BRITANIA	27/12/2019 11:10	28/12/2019 15:02	27/12/2019 23:23	28/12/2019 15:02	15,65	5	78,26	CHI
201912231638	IPAMERI	IP21149946	URUTAI	27/12/2019 11:11	27/12/2019 17:00	27/12/2019 11:11	27/12/2019 17:00	5,81	1	5,81	CHI
201912231645	NOVA AURORA	NE21157620	CATALAO S1	27/12/2019 11:12	27/12/2019 19:40	27/12/2019 11:12	27/12/2019 19:40	8,46	1	8,46	CHI
201912231656	MORRINHOS	MR21306869	GOIATUBA S1	27/12/2019 11:15	27/12/2019 19:39	27/12/2019 11:15	27/12/2019 19:39	8,39	2	16,78	CHI
201912228981	CALDAS NOVAS	CN12363765	CALDAS NOVAS S1	27/12/2019 11:17	27/12/2019 12:28	27/12/2019 11:17	27/12/2019 12:28	1,18	19	22,45	CHI
201912232656	CAIAPONIA	CP12119577	CAIAPONIA	27/12/2019 11:17	27/12/2019 22:56	27/12/2019 11:17	27/12/2019 22:56	11,64	65	756,42	CHI
201912232656	DOVERLANDIA	CP12119577	CAIAPONIA	27/12/2019 11:17	27/12/2019 22:56	27/12/2019 11:17	27/12/2019 22:56	11,64	7	81,46	CHI
201912231703	SAO LUIS DE MONTES BELOS	500117251	SAO LUIZ DOS MONTES BELOS	27/12/2019 11:18	27/12/2019 14:07	27/12/2019 11:18	27/12/2019 14:07	2,82	1	2,82	CHI
201912231712	ITUMBIARA	690285462	ITUMBIARA VELHA S1	27/12/2019 11:19	27/12/2019 18:12	27/12/2019 11:19	27/12/2019 18:12	6,87	1	6,87	CHI
201912231742	IPORA	10019695185	IPORA	27/12/2019 11:29	27/12/2019 15:16	27/12/2019 11:29	27/12/2019 15:16	3,79	1	3,79	CHI
201912231746	GOIATUBA	GT12296880	GOIATUBA S1	27/12/2019 11:29	28/12/2019 18:00	27/12/2019 11:29	28/12/2019 18:00	30,51	2	61,01	CHI
201912231750	PIRACANJUBA	PJ12212220	PIRACANJUBA	27/12/2019 11:30	27/12/2019 22:23	27/12/2019 11:30	27/12/2019 18:00	6,51	16	104,18	CHI
201912231750	PIRACANJUBA	PJ21128543	PIRACANJUBA	27/12/2019 11:30	27/12/2019 22:23	27/12/2019 19:17	27/12/2019 22:08	2,84	1	2,84	CHI
201912231750	PIRACANJUBA	PJ12079696	PIRACANJUBA	27/12/2019 11:30	27/12/2019 22:23	27/12/2019 19:17	27/12/2019 22:23	3,09	1	3,09	CHI
201912232557	FAZENDA NOVA	NB12116362	JUSSARA	27/12/2019 11:30	28/12/2019 16:22	27/12/2019 11:30	28/12/2019 16:22	28,86	5	144,32	CHI
201912232557	NOVO BRASIL	NB12116362	JUSSARA	27/12/2019 11:30	28/12/2019 16:22	27/12/2019 11:30	28/12/2019 16:22	28,86	15	432,95	CHI
201912232001	FAZENDA NOVA	FN11019358	JUSSARA	27/12/2019 11:35	28/12/2019 19:05	27/12/2019 11:35	28/12/2019 19:05	31,50	86	2708,95	CHI
201912232506	ITUMBIARA	CD21198604	CACHOEIRA DOURADA	27/12/2019 11:38	28/12/2019 10:28	27/12/2019 11:38	27/12/2019 20:30	8,87	1	8,87	CHI
201912232506	ITUMBIARA	CD21198604	CACHOEIRA DOURADA	27/12/2019 11:38	28/12/2019 10:28	27/12/2019 23:10	28/12/2019 10:28	11,30	1	11,30	CHI
201912232855	CALDAS NOVAS	CN12207647	CALDAS NOVAS S2	27/12/2019 11:40	27/12/2019 20:25	27/12/2019 11:40	27/12/2019 20:25	8,76	21	183,89	CHI
201912232564	CALDAS NOVAS	CN11290951	SERRA DE CALDAS	27/12/2019 11:46	27/12/2019 16:43	27/12/2019 11:46	27/12/2019 16:43	4,95	32	158,32	CHI
201912232545	ORIZONA	OZ21318965	PIRES DO RIO S1	27/12/2019 11:48	27/12/2019 13:28	27/12/2019 11:48	27/12/2019 13:28	1,66	1	1,66	CHI
201912232579	IPAMERI	IP21202983	URUTAI	27/12/2019 11:57	28/12/2019 00:35	27/12/2019 11:57	28/12/2019 00:35	12,63	1	12,63	CHI
201912239524	RIO VERDE	RV12230653	MONTIVIDIU T	27/12/2019 12:02	29/12/2019 13:05	27/12/2019 12:02	29/12/2019 13:05	49,06	2	98,12	CHI

201912232081	SANTA HELENA DE GOIAS	SH21296160	IPEGUARI	27/12/2019 12:05	28/12/2019 14:44	27/12/2019 12:05	28/12/2019 14:44	26,64	1	26,64	CHI
201912232625	ANAPOLIS	AN11000104	ANAPOLIS UNIVERSITARIO S1	27/12/2019 12:06	27/12/2019 23:31	27/12/2019 12:06	27/12/2019 23:31	11,40	132	1504,95	CHI
201912233509	QUIRINOPOLIS	RV12301218	SANTA HELENA S1	27/12/2019 12:07	27/12/2019 19:35	27/12/2019 12:07	27/12/2019 19:35	7,45	37	275,70	CHI
201912233509	RIO VERDE	RV12301218	SANTA HELENA S1	27/12/2019 12:07	27/12/2019 19:35	27/12/2019 12:07	27/12/2019 19:35	7,45	18	134,12	CHI
201912232683	GOIAS	GK12220543	ITAPURANGA	27/12/2019 12:08	28/12/2019 10:29	27/12/2019 12:08	28/12/2019 10:29	22,35	11	245,80	CHI
201912232683	GUARAITA	GK12220543	ITAPURANGA	27/12/2019 12:08	28/12/2019 10:29	27/12/2019 12:08	28/12/2019 10:29	22,35	22	491,60	CHI
201912232631	SANTA HELENA DE GOIAS	SH12240268	SANTA HELENA S1	27/12/2019 12:09	27/12/2019 17:46	27/12/2019 12:09	27/12/2019 17:46	5,61	4	22,44	CHI
201912232635	SANTA HELENA DE GOIAS	SH32160716	IPEGUARI	27/12/2019 12:10	27/12/2019 19:44	27/12/2019 12:10	27/12/2019 19:44	7,55	4	30,22	CHI
201912232641	ITUMBIARA	IT12000242	ITUMBIARA NOVA	27/12/2019 12:12	28/12/2019 09:05	27/12/2019 12:12	28/12/2019 09:05	20,87	3	62,61	CHI
201912232912	CATALAO	CT12399850	CATALAO S1	27/12/2019 12:15	27/12/2019 16:45	27/12/2019 12:15	27/12/2019 16:45	4,49	53	238,18	CHI
201912232912	GOIANDIRA	CT12399850	CATALAO S1	27/12/2019 12:15	27/12/2019 16:45	27/12/2019 12:15	27/12/2019 16:45	4,49	41	184,25	CHI
201912232659	NIQUELANDIA	NQ12281633	BARRO ALTO	27/12/2019 12:18	27/12/2019 22:30	27/12/2019 12:18	27/12/2019 22:30	10,18	4	40,74	CHI
201912232660	ANAPOLIS	10002682395	JUNDIAI S1	27/12/2019 12:18	27/12/2019 14:51	27/12/2019 12:18	27/12/2019 14:51	2,53	1	2,53	CHI
201912232667	RIO VERDE	630092140	RIO VERDE S1	27/12/2019 12:19	27/12/2019 17:36	27/12/2019 12:19	27/12/2019 17:36	5,27	1	5,27	CHI
201912232983	LEOPOLDO DE BULHOES	LB11116212	DAIA S2	27/12/2019 12:19	27/12/2019 19:30	27/12/2019 12:19	27/12/2019 19:30	7,18	115	825,22	CHI
201912232686	JATAI	JT21172768	JATAI S1	27/12/2019 12:27	28/12/2019 10:54	27/12/2019 12:27	28/12/2019 10:54	22,44	1	22,44	CHI
201912235400	GOIAS	GS12068549	MATRINCHA	27/12/2019 12:27	27/12/2019 19:00	27/12/2019 12:27	27/12/2019 19:00	6,55	8	52,40	CHI
201912232693	ORIZONA	10006722448	PIRES DO RIO S2	27/12/2019 12:28	27/12/2019 14:45	27/12/2019 12:28	27/12/2019 14:45	2,27	1	2,27	CHI
201912232871	ITAPURANGA	IK11013071	ITAPURANGA	27/12/2019 12:28	27/12/2019 19:38	27/12/2019 12:28	27/12/2019 19:38	7,16	80	572,69	CHI
201912232704	JUSSARA	JR11341205	BRITANIA	27/12/2019 12:29	28/12/2019 09:47	27/12/2019 12:29	28/12/2019 09:47	21,29	5	106,43	CHI
201912232707	URUTAI	UT12027072	URUTAI	27/12/2019 12:30	27/12/2019 14:52	27/12/2019 12:30	27/12/2019 14:52	2,35	1	2,35	CHI
201912235401	GOIAS	GS21035656	MATRINCHA	27/12/2019 12:32	28/12/2019 14:00	27/12/2019 12:32	28/12/2019 14:00	25,46	1	25,46	CHI
201912232718	CACHOEIRA ALTA	CA21078874	CACHOEIRA ALTA	27/12/2019 12:33	27/12/2019 18:25	27/12/2019 12:33	27/12/2019 18:25	5,87	1	5,87	CHI
201912232720	EDEIA	EA21000021	EDEIA	27/12/2019 12:33	28/12/2019 08:00	27/12/2019 12:33	28/12/2019 08:00	19,45	1	19,45	CHI
201912232723	DOVERLANDIA	DV12086876	CAIAPONIA	27/12/2019 12:34	27/12/2019 20:30	27/12/2019 12:34	27/12/2019 20:30	7,92	9	71,29	CHI
201912232725	RIO VERDE	10001187064	RIO VERDE S1	27/12/2019 12:34	27/12/2019 20:14	27/12/2019 12:34	27/12/2019 20:14	7,67	1	7,67	CHI
201912232795	CRIXAS	CX21309317	SERRA DO OURO	27/12/2019 12:35	28/12/2019 12:53	27/12/2019 12:35	28/12/2019 12:53	24,30	1	24,30	CHI
201912232732	PONTALINA	PK21046006	PONTALINA	27/12/2019 12:37	27/12/2019 17:01	27/12/2019 12:37	27/12/2019 17:01	4,40	2	8,79	CHI
201912232733	ITUMBIARA	IT12034449	CACHOEIRA DOURADA	27/12/2019 12:37	29/12/2019 08:26	27/12/2019 12:37	29/12/2019 08:26	43,81	3	131,43	CHI
201912232734	IPORA	730123560	IPORA	27/12/2019 12:37	27/12/2019 18:43	27/12/2019 12:37	27/12/2019 18:43	6,09	1	6,09	CHI
201912232736	ANAPOLIS	AN11357109	JUNDIAI S1	27/12/2019 12:37	27/12/2019 19:18	27/12/2019 18:34	27/12/2019 19:18	0,75	50	37,33	CHI
201912232741	ITABERAI	IB21169327	ITABERAI S1	27/12/2019 12:40	27/12/2019 14:25	27/12/2019 12:40	27/12/2019 14:25	1,74	1	1,74	CHI
201912232747	ANICUNS	AC12233495	ANICUNS	27/12/2019 12:41	27/12/2019 14:49	27/12/2019 12:41	27/12/2019 14:49	2,12	214	454,39	CHI

201912232758	CALDAZINHA	LB12012180	DAIA S2	27/12/2019 12:43	27/12/2019 18:34	27/12/2019 12:43	27/12/2019 18:34	5,85	24	140,42	CHI
201912232758	LEOPOLDO DE BULHOES	LB12012180	DAIA S2	27/12/2019 12:43	27/12/2019 18:34	27/12/2019 12:43	27/12/2019 18:34	5,85	2	11,70	CHI
201912232763	PIRANHAS	PH21204996	PIRANHAS	27/12/2019 12:45	27/12/2019 17:43	27/12/2019 12:45	27/12/2019 17:43	4,96	1	4,96	CHI
201912232845	SAO FRANCISCO DE GOIAS	SF12034822	SAO FRANCISCO DE GOIAS	27/12/2019 12:49	27/12/2019 17:08	27/12/2019 12:49	27/12/2019 17:08	4,31	8	34,45	CHI
201912232898	QUIRINOPOLIS	QI12000060	QUIRINOPOLIS	27/12/2019 12:49	27/12/2019 17:08	27/12/2019 12:49	27/12/2019 17:08	4,31	8	34,52	CHI
201912232778	RIO VERDE	RV21024955	SANTA HELENA S1	27/12/2019 12:50	28/12/2019 00:15	27/12/2019 12:50	28/12/2019 00:15	11,41	1	11,41	CHI
201912232783	MAURILANDIA	ML12402293LD	RIO DOS BOIS	27/12/2019 12:50	28/12/2019 16:59	27/12/2019 12:50	28/12/2019 16:59	28,14	1	28,14	CHI
201912233150	LEOPOLDO DE BULHOES	LB12000004	DAIA S2	27/12/2019 12:50	27/12/2019 17:15	27/12/2019 12:50	27/12/2019 17:15	4,41	234	1032,33	CHI
201912232786	GOIANDIRA	GD21287080	CATALAO S1	27/12/2019 12:51	27/12/2019 15:09	27/12/2019 12:51	27/12/2019 15:09	2,28	1	2,28	CHI
201912232787	ANICUNS	AC21123430	ANICUNS	27/12/2019 12:52	28/12/2019 07:31	27/12/2019 12:52	28/12/2019 07:31	18,65	1	18,65	CHI
201912232802	INDIARA	IY21057304	EDEIA	27/12/2019 12:56	27/12/2019 14:15	27/12/2019 12:56	27/12/2019 14:15	1,32	1	1,32	CHI
201912232803	JOVIANIA	JV12071645	GOIATUBA S1	27/12/2019 12:56	27/12/2019 23:13	27/12/2019 12:56	27/12/2019 23:13	10,27	1	10,27	CHI
201912232804	FAZENDA NOVA	FN21141487	JUSSARA	27/12/2019 12:56	27/12/2019 19:00	27/12/2019 12:56	27/12/2019 19:00	6,05	1	6,05	CHI
201912232821	BOM JESUS DE GOIAS	BJ21208188	BOM JESUS DE GOIAS	27/12/2019 13:01	27/12/2019 14:45	27/12/2019 13:01	27/12/2019 14:45	1,72	1	1,72	CHI
201912232825	ANAPOLIS	21030935	ANAPOLIS UNIVERSITARIO S1	27/12/2019 13:02	28/12/2019 02:13	27/12/2019 13:02	28/12/2019 02:13	13,18	1	13,18	CHI
201912232827	ACREUNA	EU12219444	ACREUNA	27/12/2019 13:02	28/12/2019 14:49	27/12/2019 13:02	28/12/2019 14:49	25,77	1	25,77	CHI
201912232828	CACHOEIRA ALTA	CA21154429	CACHOEIRA ALTA	27/12/2019 13:02	27/12/2019 18:51	27/12/2019 13:02	27/12/2019 18:51	5,80	1	5,80	CHI
201912232831	VIANOPOLIS	VN21282493	PIRES DO RIO S2	27/12/2019 13:04	27/12/2019 16:06	27/12/2019 13:04	27/12/2019 16:06	3,03	3	9,09	CHI
201912234421	SERRANOPOLIS	SX12234203	JATAI S1	27/12/2019 13:04	28/12/2019 23:58	27/12/2019 13:04	28/12/2019 23:58	34,90	2	69,79	CHI
201912232835	FAZENDA NOVA	FN21141500	JUSSARA	27/12/2019 13:05	27/12/2019 15:47	27/12/2019 13:05	27/12/2019 15:47	2,69	1	2,69	CHI
201912232863	ALEXANIA	AX12382324	ALEXANIA	27/12/2019 13:05	27/12/2019 17:05	27/12/2019 13:05	27/12/2019 17:05	3,99	2	7,99	CHI
201912232839	DOVERLANDIA	DV12139934	CAIAPONIA	27/12/2019 13:07	28/12/2019 07:10	27/12/2019 13:07	28/12/2019 07:10	18,04	4	72,14	CHI
201912232854	INDIARA	IY12323655	EDEIA	27/12/2019 13:11	27/12/2019 17:47	27/12/2019 13:11	27/12/2019 17:47	4,61	12	55,32	CHI
201912232859	ITABERAI	50045593	ITABERAI S2	27/12/2019 13:13	27/12/2019 17:05	27/12/2019 13:13	27/12/2019 17:05	3,86	1	3,86	CHI
201912232860	IPAMERI	IP21149988	IPAMERI	27/12/2019 13:13	27/12/2019 22:50	27/12/2019 13:13	27/12/2019 22:50	9,61	1	9,61	CHI
201912232866	RIO QUENTE	RQ11265127	RIO QUENTE	27/12/2019 13:14	27/12/2019 17:25	27/12/2019 13:14	27/12/2019 17:25	4,17	2	8,34	CHI
201912232878	JARAGUA	70051811	SAO FRANCISCO DE GOIAS	27/12/2019 13:18	27/12/2019 16:20	27/12/2019 13:18	27/12/2019 16:20	3,05	0	0,00	CHI
201912232880	CATALAO	1990112459	CATALAO S2	27/12/2019 13:18	27/12/2019 16:43	27/12/2019 13:18	27/12/2019 16:43	3,41	1	3,41	CHI
201912232889	CATALAO	1990177302	CATALAO S2	27/12/2019 13:21	27/12/2019 16:46	27/12/2019 13:21	27/12/2019 16:46	3,43	1	3,43	CHI
201912232025	MONTES CLAROS DE GOIAS	ME10400382	IPORA	27/12/2019 13:22	29/12/2019 06:30	27/12/2019 13:22	27/12/2019 18:25	5,04	6	30,27	CHI
201912232025	ARENOPOLIS	ME10400382	IPORA	27/12/2019 13:22	29/12/2019 06:30	27/12/2019 13:22	27/12/2019 21:20	7,97	107	852,94	CHI
201912232025	MONTES CLAROS DE GOIAS	ME10400382	IPORA	27/12/2019 13:22	29/12/2019 06:30	27/12/2019 13:22	27/12/2019 21:20	7,97	83	661,63	CHI
201912232025	MONTES CLAROS DE GOIAS	ME10400382	IPORA	27/12/2019 13:22	29/12/2019 06:30	27/12/2019 13:22	27/12/2019 21:20	7,97	15	119,57	CHI

201912232025	PIRANHAS	ME10400382	IPORA	27/12/2019 13:22	29/12/2019 06:30	27/12/2019 13:22	27/12/2019 21:20	7,97	2	15,94	CHI
201912232025	ARENOPOLIS	ME10400382	IPORA	27/12/2019 13:22	29/12/2019 06:30	27/12/2019 13:23	27/12/2019 21:20	7,96	132	1051,23	CHI
201912232025	ARENOPOLIS	ME10400382	IPORA	27/12/2019 13:22	29/12/2019 06:30	27/12/2019 21:37	27/12/2019 21:57	0,34	107	36,91	CHI
201912232025	ARENOPOLIS	ME10400382	IPORA	27/12/2019 13:22	29/12/2019 06:30	27/12/2019 21:37	27/12/2019 21:57	0,34	132	45,54	CHI
201912232025	MONTES CLAROS DE GOIAS	ME10400382	IPORA	27/12/2019 13:22	29/12/2019 06:30	27/12/2019 21:37	27/12/2019 21:57	0,34	82	28,29	CHI
201912232025	MONTES CLAROS DE GOIAS	ME10400382	IPORA	27/12/2019 13:22	29/12/2019 06:30	27/12/2019 21:37	27/12/2019 21:57	0,34	21	7,24	CHI
201912232025	PIRANHAS	ME10400382	IPORA	27/12/2019 13:22	29/12/2019 06:30	27/12/2019 21:37	27/12/2019 21:57	0,34	2	0,69	CHI
201912232025	BOM JARDIM DE GOIAS	ME12251375	IPORA	27/12/2019 13:22	29/12/2019 06:30	27/12/2019 13:22	29/12/2019 06:30	41,14	3	123,42	CHI
201912232025	MONTES CLAROS DE GOIAS	ME12251375	IPORA	27/12/2019 13:22	29/12/2019 06:30	27/12/2019 13:22	29/12/2019 06:30	41,14	7	287,98	CHI
201912232025	BOM JARDIM DE GOIAS	ME12251375	IPORA	27/12/2019 13:22	29/12/2019 06:30	27/12/2019 18:10	29/12/2019 06:30	36,34	14	508,74	CHI
201912232895	ADELANDIA	DN21255400	FIRMINOPOLIS S2	27/12/2019 13:22	27/12/2019 17:24	27/12/2019 13:22	27/12/2019 17:24	4,03	1	4,03	CHI
201912232896	SAO FRANCISCO DE GOIAS	SF21155637	SAO FRANCISCO DE GOIAS	27/12/2019 13:22	27/12/2019 23:05	27/12/2019 13:22	27/12/2019 23:05	9,71	1	9,71	CHI
201912232900	URUTAI	UT21063566	URUTAI	27/12/2019 13:23	27/12/2019 15:47	27/12/2019 13:23	27/12/2019 15:47	2,39	1	2,39	CHI
201912232905	IPAMERI	IP21235338	IPAMERI	27/12/2019 13:24	27/12/2019 19:23	27/12/2019 13:24	27/12/2019 19:23	5,98	1	5,98	CHI
201912232906	COCALZINHO DE GOIAS	ZN21146654	COCALZINHO	27/12/2019 13:24	27/12/2019 17:06	27/12/2019 13:24	27/12/2019 17:06	3,69	1	3,69	CHI
201912232921	MONTIVIDIU	MV21260816	MONTIVIDIU T	27/12/2019 13:29	28/12/2019 09:20	27/12/2019 13:29	28/12/2019 09:20	19,84	1	19,84	CHI
201912232928	ANAPOLIS	20081066	ANAPOLIS UNIVERSITARIO S2	27/12/2019 13:30	27/12/2019 16:07	27/12/2019 13:30	27/12/2019 16:07	2,61	1	2,61	CHI
201912232933	CAMPINORTE	2040010045	CAMPINORTE	27/12/2019 13:31	27/12/2019 15:01	27/12/2019 13:31	27/12/2019 15:01	1,50	1	1,50	CHI
201912233008	ITAPIRAPUA	IU12016406	MATRINCHA	27/12/2019 13:31	28/12/2019 10:51	27/12/2019 13:31	28/12/2019 10:51	21,33	12	255,91	CHI
201912232936	MORRINHOS	PK12095164RE	PONTALINA	27/12/2019 13:32	28/12/2019 01:15	27/12/2019 13:32	28/12/2019 01:15	11,73	4	46,92	CHI
201912232936	PONTALINA	PK12095164RE	PONTALINA	27/12/2019 13:32	28/12/2019 01:15	27/12/2019 13:32	28/12/2019 01:15	11,73	13	152,48	CHI
201912232939	QUIRINOPOLIS	QI21327515	QUIRINOPOLIS	27/12/2019 13:32	27/12/2019 17:40	27/12/2019 13:32	27/12/2019 17:40	4,13	1	4,13	CHI
201912240021	MINEIROS	MY12216687	PARQUE DAS EMAS	27/12/2019 13:32	29/12/2019 22:44	27/12/2019 13:32	29/12/2019 22:44	57,20	4	228,80	CHI
201912232943	ITABERAI	IB12088050	ITABERAI S1	27/12/2019 13:33	27/12/2019 17:38	27/12/2019 13:33	27/12/2019 17:38	4,07	5	20,33	CHI
201912232947	PALMEIRAS DE GOIAS	590047530	PALMEIRAS	27/12/2019 13:34	27/12/2019 14:49	27/12/2019 13:34	27/12/2019 14:49	1,24	1	1,24	CHI
201912232954	JATAI	JT21103870	JATAI S1	27/12/2019 13:36	28/12/2019 15:00	27/12/2019 13:36	28/12/2019 15:00	25,40	1	25,40	CHI
201912233085	SAO MIGUEL DO ARAGUAIA	SM12371801B	SAO MIGUEL DO ARAGUAIA	27/12/2019 13:36	29/12/2019 17:06	27/12/2019 13:36	27/12/2019 19:12	5,60	119	665,84	CHI
201912233085	SAO MIGUEL DO ARAGUAIA	SM12371801B	SAO MIGUEL DO ARAGUAIA	27/12/2019 13:36	29/12/2019 17:06	28/12/2019 17:42	28/12/2019 18:28	0,78	119	92,69	CHI
201912233085	SAO MIGUEL DO ARAGUAIA	SM11317008	SAO MIGUEL DO ARAGUAIA	27/12/2019 13:36	29/12/2019 17:06	27/12/2019 13:36	28/12/2019 21:31	31,92	66	2106,54	CHI
201912233085	SAO MIGUEL DO ARAGUAIA	SM13374526	SAO MIGUEL DO ARAGUAIA	27/12/2019 13:36	29/12/2019 17:06	27/12/2019 13:36	28/12/2019 22:52	33,26	60	1995,88	CHI
201912233085	SAO MIGUEL DO ARAGUAIA	SM12334372	SAO MIGUEL DO ARAGUAIA	27/12/2019 13:36	29/12/2019 17:06	27/12/2019 13:36	29/12/2019 17:06	51,50	4	205,99	CHI
201912232965	MORRO AGUDO DE GOIAS	MS21239814	ITAPURANGA	27/12/2019 13:40	27/12/2019 17:59	27/12/2019 13:40	27/12/2019 17:59	4,31	1	4,31	CHI
201912233067	ITAPIRAPUA	04750224	MATRINCHA	27/12/2019 13:41	27/12/2019 15:50	27/12/2019 13:41	27/12/2019 15:50	2,14	27	57,77	CHI



201912233072	JARAGUA	JA12040435	SAO FRANCISCO DE GOIAS	27/12/2019 13:41	28/12/2019 15:28	27/12/2019 13:41	28/12/2019 15:28	25,79	3	77,38	CHI
201912233072	JESUPOLIS	JA12040435	SAO FRANCISCO DE GOIAS	27/12/2019 13:41	28/12/2019 15:28	27/12/2019 13:41	28/12/2019 15:28	25,79	19	490,09	CHI
201912233244	BALIZA	BH12331230	CAIAPONIA	27/12/2019 13:43	28/12/2019 01:55	27/12/2019 13:43	28/12/2019 01:55	12,20	28	341,51	CHI
201912233517	PALMEIRAS DE GOIAS	PL12289855	ANICUNS	27/12/2019 13:43	27/12/2019 17:50	27/12/2019 13:43	27/12/2019 17:50	4,11	22	90,33	CHI
201912232981	TURVANIA	TV21186337	FIRMINOPOLIS S2	27/12/2019 13:44	27/12/2019 16:01	27/12/2019 13:44	27/12/2019 16:01	2,28	1	2,28	CHI
201912232986	PIRENOPOLIS	PV21390708	SAO FRANCISCO DE GOIAS	27/12/2019 13:45	27/12/2019 16:35	27/12/2019 13:45	27/12/2019 16:35	2,83	2	5,66	CHI
201912232995	ITAPURANGA	IK21206798	ITAPURANGA	27/12/2019 13:48	27/12/2019 22:31	27/12/2019 13:48	27/12/2019 22:31	8,70	1	8,70	CHI
201912233516	ITABERAI	IB11221786	ITABERAI S2	27/12/2019 13:49	27/12/2019 15:49	27/12/2019 13:49	27/12/2019 15:49	1,99	73	145,37	CHI
201912234115	GOIATUBA	GT11134548	BOM JESUS DE GOIAS	27/12/2019 13:51	27/12/2019 23:01	27/12/2019 13:51	27/12/2019 23:01	9,16	34	311,35	CHI
201912233009	MOZARLANDIA	MZ21147391	MOZARLANDIA	27/12/2019 13:52	28/12/2019 11:35	27/12/2019 13:52	28/12/2019 11:35	21,71	1	21,71	CHI
201912233012	EDEALINA	EA21242525	PONTALINA	27/12/2019 13:52	27/12/2019 20:49	27/12/2019 13:52	27/12/2019 20:49	6,95	1	6,95	CHI
201912233016	MAURILANDIA	ML21360951	RIO DOS BOIS	27/12/2019 13:54	28/12/2019 18:42	27/12/2019 13:54	28/12/2019 18:42	28,79	3	86,37	CHI
201912233020	ITUMBIARA	IT21222238	CACHOEIRA DOURADA	27/12/2019 13:55	28/12/2019 23:13	27/12/2019 13:55	28/12/2019 23:13	33,29	1	33,29	CHI
201912233496	VICENTINOPOLIS	VI12071025	VICENTINOPOLIS	27/12/2019 13:55	27/12/2019 16:12	27/12/2019 13:55	27/12/2019 16:12	2,27	554	1259,58	CHI
201912233025	SANTA TEREZA DE GOIAS	SE21288530	MARA ROSA	27/12/2019 13:56	28/12/2019 14:44	27/12/2019 13:56	28/12/2019 14:44	24,80	1	24,80	CHI
201912233026	TRES RANCHOS	TH21160943	CATALAO S1	27/12/2019 13:56	27/12/2019 19:18	27/12/2019 13:56	27/12/2019 19:18	5,36	1	5,36	CHI
201912233028	ARAGUAPAZ	AZ21285660	GOIAS	27/12/2019 13:56	28/12/2019 07:49	27/12/2019 13:56	28/12/2019 07:49	17,87	2	35,75	CHI
201912233181	INDIARA	IY12391437	EDEIA	27/12/2019 13:56	27/12/2019 16:36	27/12/2019 13:56	27/12/2019 16:36	2,65	3	7,95	CHI
201912233030	JATAI	JT21214475	MONTIVIDIU T	27/12/2019 13:57	28/12/2019 11:25	27/12/2019 13:57	28/12/2019 11:25	21,46	1	21,46	CHI
201912233052	BOM JESUS DE GOIAS	BJ12208036RE	BOM JESUS DE GOIAS	27/12/2019 14:00	27/12/2019 21:10	27/12/2019 14:00	27/12/2019 21:10	7,15	4	28,60	CHI
201912233052	GOIATUBA	BJ12208036RE	BOM JESUS DE GOIAS	27/12/2019 14:00	27/12/2019 21:10	27/12/2019 14:00	27/12/2019 21:10	7,15	2	14,30	CHI
201912233053	MINEIROS	MY12209668	PARQUE DAS EMAS	27/12/2019 14:01	28/12/2019 17:58	27/12/2019 14:01	28/12/2019 17:58	27,95	90	2515,47	CHI
201912233054	JATAI	JT12166056	JATAI S2	27/12/2019 14:01	28/12/2019 09:51	27/12/2019 14:01	28/12/2019 09:51	19,83	1	19,83	CHI
201912233544	EDEALINA	EA12257919RE	EDEIA	27/12/2019 14:02	27/12/2019 22:45	27/12/2019 14:02	27/12/2019 22:45	8,71	1	8,71	CHI
201912233544	EDEIA	EA12257919RE	EDEIA	27/12/2019 14:02	27/12/2019 22:45	27/12/2019 14:02	27/12/2019 22:45	8,71	47	409,36	CHI
201912233066	NIQUELANDIA	10010389499	NIQUELANDIA SUBTRANSMISSAO	27/12/2019 14:03	27/12/2019 17:21	27/12/2019 14:03	27/12/2019 17:21	3,29	1	3,29	CHI
201912233070	RIO VERDE	RV12038460	MONTIVIDIU T	27/12/2019 14:05	28/12/2019 17:35	27/12/2019 14:05	28/12/2019 17:35	27,50	9	247,49	CHI
201912233073	SERRANOPOLIS	SX12318831	JATAI S1	27/12/2019 14:05	27/12/2019 14:39	27/12/2019 14:05	27/12/2019 14:39	0,56	5	2,78	CHI
2019122700010	MONTIVIDIU	05700414	MONTIVIDIU T	27/12/2019 14:05	27/12/2019 14:13	27/12/2019 14:05	27/12/2019 14:13	0,13	2	0,27	CHI
2019122700010	RIO VERDE	05700414	MONTIVIDIU T	27/12/2019 14:05	27/12/2019 14:13	27/12/2019 14:05	27/12/2019 14:13	0,13	76	10,13	CHI
201912235407	GOIAS	GS12093357	MATRINCHA	27/12/2019 14:08	29/12/2019 12:44	27/12/2019 14:08	29/12/2019 12:44	46,59	7	326,14	CHI
201912233097	SAO SIMAO	2240002883	CACHOEIRA ALTA	27/12/2019 14:09	27/12/2019 15:13	27/12/2019 14:09	27/12/2019 15:13	1,06	1	1,06	CHI
201912234726	BALIZA	BH12331486	CAIAPONIA	27/12/2019 14:09	28/12/2019 20:40	27/12/2019 14:09	28/12/2019 20:40	30,51	8	244,10	CHI

201912233095	CATALAO	IP12222966	IPAMERI	27/12/2019 14:11	27/12/2019 16:36	27/12/2019 14:11	27/12/2019 16:36	2,41	2	4,83	CHI
201912233095	IPAMERI	IP12222966	IPAMERI	27/12/2019 14:11	27/12/2019 16:36	27/12/2019 14:11	27/12/2019 16:36	2,41	5	12,07	CHI
201912233271	DOVERLANDIA	DV12217563	CAIAPONIA	27/12/2019 14:12	28/12/2019 01:11	27/12/2019 14:12	28/12/2019 01:11	10,97	128	1404,44	CHI
201912238154	DOVERLANDIA	DV12395475	CAIAPONIA	27/12/2019 14:12	28/12/2019 08:02	27/12/2019 14:12	28/12/2019 08:02	17,83	11	196,13	CHI
201912233102	GOIANESIA	1320001790	GOIANESIA S1	27/12/2019 14:13	27/12/2019 20:34	27/12/2019 14:13	27/12/2019 20:34	6,35	1	6,35	CHI
201912233112	GOIATUBA	MR21161813	GOIATUBA S2	27/12/2019 14:15	28/12/2019 16:02	27/12/2019 14:15	28/12/2019 16:02	25,79	1	25,79	CHI
201912233121	JARAGUA	JA21027827	JARAGUA	27/12/2019 14:17	27/12/2019 20:25	27/12/2019 14:17	27/12/2019 20:25	6,13	1	6,13	CHI
201912233842	ITAGUARI	JA12390106	ITABERAI S1	27/12/2019 14:17	28/12/2019 07:14	27/12/2019 14:17	28/12/2019 07:14	16,94	3	50,81	CHI
201912233842	JARAGUA	JA12390106	ITABERAI S1	27/12/2019 14:17	28/12/2019 07:14	27/12/2019 14:17	28/12/2019 07:14	16,94	7	118,55	CHI
201912233126	JARAGUA	JA21211896	JARAGUA	27/12/2019 14:18	27/12/2019 20:35	27/12/2019 14:18	27/12/2019 20:35	6,28	1	6,28	CHI
201912232050	GOIAS	GS21319441	GOIAS	27/12/2019 14:19	27/12/2019 18:34	27/12/2019 14:19	27/12/2019 18:34	4,24	1	4,24	CHI
201912233138	JARAGUA	JA21068864	JARAGUA	27/12/2019 14:20	27/12/2019 20:58	27/12/2019 14:20	27/12/2019 20:58	6,63	1	6,63	CHI
201912233144	ITAPURANGA	170040811	ITAPURANGA	27/12/2019 14:21	27/12/2019 17:03	27/12/2019 14:21	27/12/2019 17:03	2,70	1	2,70	CHI
201912233634	MINEIROS	MY12347799	PARQUE DAS EMAS	27/12/2019 14:21	28/12/2019 17:25	27/12/2019 14:21	28/12/2019 17:25	27,06	6	162,34	CHI
201912233154	SAO FRANCISCO DE GOIAS	SF21285012	SAO FRANCISCO DE GOIAS	27/12/2019 14:23	27/12/2019 18:12	27/12/2019 14:23	27/12/2019 18:12	3,82	1	3,82	CHI
201912233177	ANAPOLIS	AN21384805	JUNDIAI S2	27/12/2019 14:25	27/12/2019 16:41	27/12/2019 14:25	27/12/2019 16:41	2,27	1	2,27	CHI
201912233182	IPAMERI	IP21348264	IPAMERI	27/12/2019 14:26	27/12/2019 17:55	27/12/2019 14:26	27/12/2019 17:55	3,48	1	3,48	CHI
201912233183	ARENOPOLIS	IR12308228	ARENOPOLIS	27/12/2019 14:26	28/12/2019 11:16	27/12/2019 14:26	28/12/2019 11:16	20,83	1	20,83	CHI
201912224338	CORREGO DO OURO	CO12003798	SAO LUIZ DOS MONTES BELOS	27/12/2019 14:27	27/12/2019 15:57	27/12/2019 14:27	27/12/2019 15:57	1,49	57	85,02	CHI
201912233185	ALEXANIA	10014734921	ALEXANIA	27/12/2019 14:27	27/12/2019 16:42	27/12/2019 14:27	27/12/2019 16:42	2,26	1	2,26	CHI
201912233193	IPAMERI	IP21167002	IPAMERI	27/12/2019 14:28	28/12/2019 07:49	27/12/2019 14:28	28/12/2019 07:49	17,34	1	17,34	CHI
201912233194	CAMPOS VERDES	VD12253107	SANTA TEREZINHA	27/12/2019 14:28	27/12/2019 16:18	27/12/2019 14:28	27/12/2019 16:18	1,82	4	7,29	CHI
201912233198	PIRACANJUBA	PJ21106672	CALDAS NOVAS S1	27/12/2019 14:30	27/12/2019 16:28	27/12/2019 14:30	27/12/2019 16:28	1,97	1	1,97	CHI
201912233206	PIRENOPOLIS	PV21354799	SAO FRANCISCO DE GOIAS	27/12/2019 14:31	27/12/2019 17:56	27/12/2019 14:31	27/12/2019 17:56	3,41	1	3,41	CHI
201912233208	JATAI	10009006433	JATAI S2	27/12/2019 14:31	27/12/2019 17:17	27/12/2019 14:31	27/12/2019 17:17	2,76	1	2,76	CHI
201912233212	CORREGO DO OURO	CO12028902	SAO LUIZ DOS MONTES BELOS	27/12/2019 14:33	27/12/2019 22:09	27/12/2019 14:33	27/12/2019 22:09	7,60	54	410,22	CHI
201912233214	CATALAO	1990082560	CATALAO S2	27/12/2019 14:33	27/12/2019 17:39	27/12/2019 14:33	27/12/2019 17:39	3,09	1	3,09	CHI
201912233217	JATAI	290216205	JATAI S3	27/12/2019 14:34	27/12/2019 19:37	27/12/2019 14:34	27/12/2019 19:37	5,05	1	5,05	CHI
201912233227	PETROLINA DE GOIAS	PG21050784	PETROLINA	27/12/2019 14:36	27/12/2019 21:07	27/12/2019 14:36	27/12/2019 21:07	6,51	3	19,54	CHI
201912233595	CACU	CA12013274	CACHOEIRA ALTA	27/12/2019 14:39	27/12/2019 22:05	27/12/2019 14:39	27/12/2019 22:05	7,42	6	44,55	CHI
201912233250	PALMEIRAS DE GOIAS	PL21197878	FIRMINOPOLIS S2	27/12/2019 14:41	27/12/2019 17:03	27/12/2019 14:41	27/12/2019 17:03	2,36	1	2,36	CHI
201912233402	BALIZA	BH12331465	CAIAPONIA	27/12/2019 14:41	28/12/2019 20:05	27/12/2019 14:41	28/12/2019 20:05	29,40	26	764,39	CHI
201912233257	MONTIVIDIU	MV21007829	MONTIVIDIU T	27/12/2019 14:42	28/12/2019 09:33	27/12/2019 14:42	28/12/2019 09:33	18,83	1	18,83	CHI

201912233256	PILAR DE GOIAS	GG21341532	SANTA TEREZINHA	27/12/2019 14:43	27/12/2019 16:51	27/12/2019 14:43	27/12/2019 16:51	2,12	1	2,12	CHI
201912233258	ANAPOLIS	21322326	ANAPOLIS UNIVERSITARIO S2	27/12/2019 14:44	27/12/2019 17:33	27/12/2019 14:44	27/12/2019 17:33	2,81	1	2,81	CHI
201912233259	CATALAO	1990057126	CATALAO S2	27/12/2019 14:44	27/12/2019 18:16	27/12/2019 14:44	27/12/2019 18:16	3,52	1	3,52	CHI
201912233260	ITUMBIARA	IT21249846	ITUMBIARA VELHA S2	27/12/2019 14:44	28/12/2019 07:38	27/12/2019 14:44	28/12/2019 07:38	16,89	25	422,36	CHI
201912233266	PETROLINA DE GOIAS	PG21071678	PETROLINA	27/12/2019 14:44	28/12/2019 14:31	27/12/2019 14:44	28/12/2019 14:31	23,77	1	23,77	CHI
201912233821	MINEIROS	MY11150298	PARQUE DAS EMAS	27/12/2019 14:45	27/12/2019 18:00	27/12/2019 14:45	27/12/2019 18:00	3,24	265	859,12	CHI
2019122700054	ARAGARCAS	AG13000001	ARAGARCAS	27/12/2019 14:48	28/12/2019 07:35	27/12/2019 14:48	27/12/2019 15:46	0,97	4497	4377,08	CHI
2019122700054	ARAGARCAS	AG13000001	ARAGARCAS	27/12/2019 14:48	28/12/2019 07:35	28/12/2019 07:30	28/12/2019 07:35	0,09	4497	387,24	CHI
2019122700054	ARAGARCAS	AG13000002	ARAGARCAS	27/12/2019 14:48	28/12/2019 07:35	27/12/2019 14:48	28/12/2019 07:35	16,79	3249	54548,00	CHI
2019122700054	BOM JARDIM DE GOIAS	AG13000002	ARAGARCAS	27/12/2019 14:48	28/12/2019 07:35	27/12/2019 14:48	28/12/2019 07:35	16,79	54	906,62	CHI
2019122700055	ARAGARCAS	00240406	BOM JARDIM	27/12/2019 14:48	27/12/2019 17:16	27/12/2019 14:48	27/12/2019 17:16	2,47	114	281,20	CHI
2019122700055	BALIZA	00240406	BOM JARDIM	27/12/2019 14:48	27/12/2019 17:16	27/12/2019 14:48	27/12/2019 17:16	2,47	321	791,80	CHI
2019122700055	BOM JARDIM DE GOIAS	00240406	BOM JARDIM	27/12/2019 14:48	27/12/2019 17:16	27/12/2019 14:48	27/12/2019 17:16	2,47	3922	9674,27	CHI
2019122700055	PIRANHAS	00240406	BOM JARDIM	27/12/2019 14:48	27/12/2019 17:16	27/12/2019 14:48	27/12/2019 17:16	2,47	42	103,60	CHI
201912233277	ARENOPOLIS	AY12358539	ARENOPOLIS	27/12/2019 14:49	28/12/2019 09:37	27/12/2019 14:49	28/12/2019 09:37	18,80	1	18,80	CHI
201912233277	PALESTINA DE GOIAS	AY12358539	ARENOPOLIS	27/12/2019 14:49	28/12/2019 09:37	27/12/2019 14:49	28/12/2019 09:37	18,80	5	93,99	CHI
201912233284	ESTRELA DO NORTE	2420016471	MARA ROSA	27/12/2019 14:49	28/12/2019 10:46	27/12/2019 14:49	28/12/2019 10:46	19,94	1	19,94	CHI
201912233286	CALDAZINHA	LB21187214	DAIA S2	27/12/2019 14:50	27/12/2019 19:11	27/12/2019 14:50	27/12/2019 19:11	4,35	1	4,35	CHI
201912233287	BOM JESUS DE GOIAS	1250080785	BOM JESUS DE GOIAS	27/12/2019 14:50	28/12/2019 10:24	27/12/2019 14:50	28/12/2019 10:24	19,56	1	19,56	CHI
201912233293	QUIRINOPOLIS	80147860	QUIRINOPOLIS	27/12/2019 14:51	27/12/2019 17:08	27/12/2019 14:51	27/12/2019 17:08	2,28	1	2,28	CHI
201912233294	PIRENOPOLIS	1360015118	CORUMBA	27/12/2019 14:51	27/12/2019 18:03	27/12/2019 14:51	27/12/2019 18:03	3,19	1	3,19	CHI
201912233404	QUIRINOPOLIS	DM12023081	RIO DOS BOIS	27/12/2019 14:51	28/12/2019 19:40	27/12/2019 20:11	27/12/2019 21:49	1,62	1	1,62	CHI
201912233404	QUIRINOPOLIS	QI21230987	RIO DOS BOIS	27/12/2019 14:51	28/12/2019 19:40	27/12/2019 14:51	28/12/2019 19:00	28,15	1	28,15	CHI
201912233404	QUIRINOPOLIS	DM12023081	RIO DOS BOIS	27/12/2019 14:51	28/12/2019 19:40	28/12/2019 17:00	28/12/2019 19:40	2,67	1	2,67	CHI
201912233421	BALIZA	BH12331164	CAIAPONIA	27/12/2019 14:51	28/12/2019 19:40	27/12/2019 14:51	28/12/2019 19:40	28,81	9	259,29	CHI
201912233403	NIQUELANDIA	NQ21358175	URUACU	27/12/2019 14:52	28/12/2019 09:36	27/12/2019 14:52	28/12/2019 09:36	18,73	1	18,73	CHI
201912233451	ITAPIRAPUA	04750214	MATRINCHA	27/12/2019 14:54	27/12/2019 16:07	27/12/2019 14:54	27/12/2019 16:07	1,21	398	480,47	CHI
201912233451	JUSSARA	04750214	MATRINCHA	27/12/2019 14:54	27/12/2019 16:07	27/12/2019 14:54	27/12/2019 16:07	1,21	4	4,83	CHI
201912233451	SANTA FE DE GOIAS	04750214	MATRINCHA	27/12/2019 14:54	27/12/2019 16:07	27/12/2019 14:54	27/12/2019 16:07	1,21	12	14,49	CHI
201912233745	NOVA CRIXAS	NA12091692	NOVA CRIXAS	27/12/2019 14:55	29/12/2019 12:05	27/12/2019 14:55	29/12/2019 11:14	44,31	13	576,06	CHI
201912233745	NOVA CRIXAS	NA13210451	NOVA CRIXAS	27/12/2019 14:55	29/12/2019 12:05	27/12/2019 14:55	29/12/2019 12:05	45,15	9	406,39	CHI
201912233433	GOIANDIRA	GD21139673	CATALAO S1	27/12/2019 14:56	27/12/2019 16:02	27/12/2019 14:56	27/12/2019 16:02	1,10	1	1,10	CHI
201912233435	SANTA FE DE GOIAS	RN12232821	BRITANIA	27/12/2019 14:56	28/12/2019 18:56	27/12/2019 14:56	28/12/2019 18:56	28,00	3	83,99	CHI

201912233439	BOM JESUS DE GOIAS	BJ12000299	BOM JESUS DE GOIAS	27/12/2019 14:56	28/12/2019 08:19	27/12/2019 14:56	28/12/2019 08:19	17,37	1	17,37	CHI
201912233703	SANTA HELENA DE GOIAS	SH32074196	IPEGUARI	27/12/2019 14:56	29/12/2019 09:47	27/12/2019 14:56	27/12/2019 22:26	7,49	4	29,97	CHI
201912233703	SANTA HELENA DE GOIAS	SH32074196	IPEGUARI	27/12/2019 14:56	29/12/2019 09:47	27/12/2019 22:27	29/12/2019 09:47	35,35	4	141,39	CHI
201912233453	ANICUNS	AC21030997	ANICUNS	27/12/2019 14:57	28/12/2019 13:56	27/12/2019 14:57	28/12/2019 13:56	22,97	2	45,95	CHI
201912233460	ISRAELANDIA	IS11096408	IPORA	27/12/2019 14:58	29/12/2019 06:12	27/12/2019 14:58	29/12/2019 06:12	39,22	86	3373,30	CHI
201912233893	ANICUNS	AC12000072	ANICUNS	27/12/2019 14:59	27/12/2019 18:10	27/12/2019 14:59	27/12/2019 18:10	3,17	63	199,66	CHI
201912233473	CAIAPONIA	MV21260884	MONTIVIDIU T	27/12/2019 15:00	28/12/2019 15:06	27/12/2019 15:00	28/12/2019 15:06	24,09	1	24,09	CHI
201912233475	PETROLINA DE GOIAS	PG12016096	PETROLINA	27/12/2019 15:00	27/12/2019 21:51	27/12/2019 15:00	27/12/2019 21:51	6,84	3	20,52	CHI
201912233859	PIRENOPOLIS	PV12355915	CORUMBA	27/12/2019 15:00	27/12/2019 18:30	27/12/2019 15:00	27/12/2019 18:30	3,48	21	73,16	CHI
201912233488	CORUMBAIBA	CI12263342	VILA CORUMBA	27/12/2019 15:01	27/12/2019 17:40	27/12/2019 15:01	27/12/2019 17:40	2,63	362	953,87	CHI
201912233498	ITAPURANGA	IK21289434	ITAPURANGA	27/12/2019 15:03	28/12/2019 12:02	27/12/2019 15:03	28/12/2019 12:02	20,97	1	20,97	CHI
201912233573	GOIAS	GS12259614	GOIAS	27/12/2019 15:03	27/12/2019 17:09	27/12/2019 15:03	27/12/2019 17:09	2,09	13	27,22	CHI
201912233500	MINEIROS	10018674834	PARQUE DAS EMAS	27/12/2019 15:04	27/12/2019 18:07	27/12/2019 15:04	27/12/2019 18:07	3,05	1	3,05	CHI
201912234736	EDEIA	EA12086939	EDEIA	27/12/2019 15:05	28/12/2019 03:57	27/12/2019 15:05	28/12/2019 03:57	12,86	8	102,87	CHI
201912233515	CORREGO DO OURO	CO12316882	FIRMINOPOLIS S2	27/12/2019 15:06	28/12/2019 17:29	27/12/2019 15:06	28/12/2019 17:29	26,38	5	131,90	CHI
201912260832	DIORAMA	00870434	IPORA	27/12/2019 15:08	29/12/2019 07:06	27/12/2019 15:08	27/12/2019 16:04	0,94	12	11,23	CHI
201912260832	FAZENDA NOVA	00870434	IPORA	27/12/2019 15:08	29/12/2019 07:06	27/12/2019 15:08	27/12/2019 16:04	0,94	22	20,58	CHI
201912260832	FAZENDA NOVA	00870434	IPORA	27/12/2019 15:08	29/12/2019 07:06	27/12/2019 15:08	27/12/2019 16:04	0,94	471	440,65	CHI
201912260832	FAZENDA NOVA	FN10401420	IPORA	27/12/2019 15:08	29/12/2019 07:06	27/12/2019 15:08	27/12/2019 16:04	0,94	67	62,68	CHI
201912260832	ISRAELANDIA	00870434	IPORA	27/12/2019 15:08	29/12/2019 07:06	27/12/2019 15:08	27/12/2019 16:04	0,94	12	11,23	CHI
201912260832	ISRAELANDIA	FN10401420	IPORA	27/12/2019 15:08	29/12/2019 07:06	27/12/2019 15:08	27/12/2019 16:04	0,94	131	122,56	CHI
201912260832	JAUPACI	00870434	IPORA	27/12/2019 15:08	29/12/2019 07:06	27/12/2019 15:08	27/12/2019 16:04	0,94	1385	1295,74	CHI
201912260832	JAUPACI	FN10401420	IPORA	27/12/2019 15:08	29/12/2019 07:06	27/12/2019 15:08	27/12/2019 16:04	0,94	4	3,74	CHI
201912260832	FAZENDA NOVA	01340434	JUSSARA	27/12/2019 15:08	29/12/2019 07:06	27/12/2019 16:05	27/12/2019 19:00	2,92	1233	3596,25	CHI
201912260832	FAZENDA NOVA	01340434	JUSSARA	27/12/2019 15:08	29/12/2019 07:06	27/12/2019 16:05	27/12/2019 19:00	2,92	806	2350,83	CHI
201912260832	FAZENDA NOVA	01340434	JUSSARA	27/12/2019 15:08	29/12/2019 07:06	27/12/2019 16:05	27/12/2019 19:00	2,92	47	137,08	CHI
201912260832	NOVO BRASIL	01340434	JUSSARA	27/12/2019 15:08	29/12/2019 07:06	27/12/2019 16:05	27/12/2019 19:00	2,92	50	145,83	CHI
201912260832	FAZENDA NOVA	FN10401420	IPORA	27/12/2019 15:08	29/12/2019 07:06	27/12/2019 16:05	27/12/2019 19:54	3,82	67	256,03	CHI
201912260832	ISRAELANDIA	FN10401420	IPORA	27/12/2019 15:08	29/12/2019 07:06	27/12/2019 16:05	27/12/2019 19:54	3,82	7	26,75	CHI
201912260832	DIORAMA	01340434	IPORA	27/12/2019 15:08	29/12/2019 07:06	27/12/2019 16:05	27/12/2019 19:58	3,89	12	46,71	CHI
201912260832	FAZENDA NOVA	01340434	IPORA	27/12/2019 15:08	29/12/2019 07:06	27/12/2019 16:05	27/12/2019 19:58	3,89	22	85,64	CHI
201912260832	FAZENDA NOVA	01340434	IPORA	27/12/2019 15:08	29/12/2019 07:06	27/12/2019 16:05	27/12/2019 19:58	3,89	471	1833,50	CHI
201912260832	ISRAELANDIA	01340434	IPORA	27/12/2019 15:08	29/12/2019 07:06	27/12/2019 16:05	27/12/2019 19:58	3,89	12	46,71	CHI

201912260832	ISRAELANDIA	IS13097849	IPORA	27/12/2019 15:08	29/12/2019 07:06	27/12/2019 16:05	27/12/2019 19:58	3,89	11	42,82	CHI
201912260832	JAUPACI	01340434	IPORA	27/12/2019 15:08	29/12/2019 07:06	27/12/2019 16:05	27/12/2019 19:58	3,89	1385	5391,50	CHI
201912260832	JAUPACI	IS13097849	IPORA	27/12/2019 15:08	29/12/2019 07:06	27/12/2019 16:05	27/12/2019 19:58	3,89	4	15,57	CHI
201912260832	ISRAELANDIA	IS13212970	IPORA	27/12/2019 15:08	29/12/2019 07:06	27/12/2019 16:05	28/12/2019 12:31	20,45	21	429,44	CHI
201912260832	ISRAELANDIA	IS13381075	IPORA	27/12/2019 15:08	29/12/2019 07:06	27/12/2019 16:05	28/12/2019 13:11	21,10	92	1941,20	CHI
201912260832	FAZENDA NOVA	FN10401420	IPORA	27/12/2019 15:08	29/12/2019 07:06	28/12/2019 19:39	28/12/2019 19:54	0,25	43	10,62	CHI
201912260832	ISRAELANDIA	FN10401420	IPORA	27/12/2019 15:08	29/12/2019 07:06	28/12/2019 19:39	28/12/2019 19:54	0,25	89	21,98	CHI
201912260832	JAUPACI	FN10401420	IPORA	27/12/2019 15:08	29/12/2019 07:06	28/12/2019 19:39	28/12/2019 19:54	0,25	4	0,99	CHI
201912260832	DIORAMA	FN10401420	IPORA	27/12/2019 15:08	29/12/2019 07:06	28/12/2019 19:39	29/12/2019 03:23	7,74	9	69,65	CHI
201912260832	DIORAMA	FN10401420	IPORA	27/12/2019 15:08	29/12/2019 07:06	28/12/2019 19:39	29/12/2019 03:23	7,74	3	23,22	CHI
201912260832	FAZENDA NOVA	FN10401420	IPORA	27/12/2019 15:08	29/12/2019 07:06	28/12/2019 19:39	29/12/2019 03:23	7,74	10	77,38	CHI
201912260832	FAZENDA NOVA	FN10401420	IPORA	27/12/2019 15:08	29/12/2019 07:06	28/12/2019 19:39	29/12/2019 03:23	7,74	12	92,86	CHI
201912260832	FAZENDA NOVA	FN10401420	IPORA	27/12/2019 15:08	29/12/2019 07:06	28/12/2019 19:39	29/12/2019 03:23	7,74	165	1276,83	CHI
201912260832	FAZENDA NOVA	FN10401420	IPORA	27/12/2019 15:08	29/12/2019 07:06	28/12/2019 19:39	29/12/2019 03:23	7,74	306	2367,93	CHI
201912260832	ISRAELANDIA	FN10401420	IPORA	27/12/2019 15:08	29/12/2019 07:06	28/12/2019 19:39	29/12/2019 03:23	7,74	9	69,65	CHI
201912260832	ISRAELANDIA	FN10401420	IPORA	27/12/2019 15:08	29/12/2019 07:06	28/12/2019 19:39	29/12/2019 03:23	7,74	3	23,22	CHI
201912260832	JAUPACI	FN10401420	IPORA	27/12/2019 15:08	29/12/2019 07:06	28/12/2019 19:39	29/12/2019 03:23	7,74	944	7304,99	CHI
201912260832	JAUPACI	FN10401420	IPORA	27/12/2019 15:08	29/12/2019 07:06	28/12/2019 19:39	29/12/2019 03:23	7,74	441	3412,61	CHI
201912260832	CACHOEIRA DE GOIAS	00870434	IPORA	27/12/2019 15:08	29/12/2019 07:06	27/12/2019 15:08	29/12/2019 06:11	39,05	5	195,26	CHI
201912260832	CORREGO DO OURO	00870434	IPORA	27/12/2019 15:08	29/12/2019 07:06	27/12/2019 15:08	29/12/2019 06:11	39,05	3	117,16	CHI
201912260832	FAZENDA NOVA	00870434	IPORA	27/12/2019 15:08	29/12/2019 07:06	27/12/2019 15:08	29/12/2019 06:11	39,05	200	7810,50	CHI
201912260832	FAZENDA NOVA	00870434	IPORA	27/12/2019 15:08	29/12/2019 07:06	27/12/2019 15:08	29/12/2019 06:11	39,05	22	859,16	CHI
201912260832	ISRAELANDIA	00870434	IPORA	27/12/2019 15:08	29/12/2019 07:06	27/12/2019 15:08	29/12/2019 06:11	39,05	105	4100,51	CHI
201912260832	ISRAELANDIA	00870434	IPORA	27/12/2019 15:08	29/12/2019 07:06	27/12/2019 15:08	29/12/2019 06:11	39,05	15	585,79	CHI
201912260832	ISRAELANDIA	00870434	IPORA	27/12/2019 15:08	29/12/2019 07:06	27/12/2019 15:08	29/12/2019 06:11	39,05	4	156,21	CHI
201912260832	ISRAELANDIA	00870434	IPORA	27/12/2019 15:08	29/12/2019 07:06	27/12/2019 15:08	29/12/2019 06:11	39,05	73	2850,83	CHI
201912260832	IVOLANDIA	00870434	IPORA	27/12/2019 15:08	29/12/2019 07:06	27/12/2019 15:08	29/12/2019 06:11	39,05	1012	39521,13	CHI
201912260832	MOIPIORA	00870434	IPORA	27/12/2019 15:08	29/12/2019 07:06	27/12/2019 15:08	29/12/2019 06:11	39,05	232	9060,18	CHI
201912260832	MOIPIORA	00870434	IPORA	27/12/2019 15:08	29/12/2019 07:06	27/12/2019 15:08	29/12/2019 06:11	39,05	214	8357,24	CHI
201912260832	MOIPIORA	00870434	IPORA	27/12/2019 15:08	29/12/2019 07:06	27/12/2019 15:08	29/12/2019 06:11	39,05	330	12887,33	CHI
201912260832	MOIPIORA	00870434	IPORA	27/12/2019 15:08	29/12/2019 07:06	27/12/2019 15:08	29/12/2019 06:11	39,05	12	468,63	CHI
201912260832	PARAUNA	00870434	IPORA	27/12/2019 15:08	29/12/2019 07:06	27/12/2019 15:08	29/12/2019 06:11	39,05	7	273,37	CHI
201912260832	IPORA	00870434	IPORA	27/12/2019 15:08	29/12/2019 07:06	27/12/2019 15:08	29/12/2019 06:12	39,07	43	1679,85	CHI

201912260832	ISRAELANDIA	00870434	IPORA	27/12/2019 15:08	29/12/2019 07:06	27/12/2019 15:08	29/12/2019 06:12	39,07	896	35003,48	CHI
201912260832	ISRAELANDIA	IS12018686	IPORA	27/12/2019 15:08	29/12/2019 07:06	27/12/2019 15:08	29/12/2019 06:15	39,11	27	1056,06	CHI
201912260832	JAUPACI	IS12018686	IPORA	27/12/2019 15:08	29/12/2019 07:06	27/12/2019 15:08	29/12/2019 06:15	39,11	51	1994,78	CHI
201912260832	CACHOEIRA DE GOIAS	IS10395405	IPORA	27/12/2019 15:08	29/12/2019 07:06	29/12/2019 07:01	29/12/2019 07:06	0,09	5	0,45	CHI
201912260832	CORREGO DO OURO	IS10395405	IPORA	27/12/2019 15:08	29/12/2019 07:06	29/12/2019 07:01	29/12/2019 07:06	0,09	3	0,27	CHI
201912260832	FAZENDA NOVA	IS10395405	IPORA	27/12/2019 15:08	29/12/2019 07:06	29/12/2019 07:01	29/12/2019 07:06	0,09	200	18,06	CHI
201912260832	FAZENDA NOVA	IS10395405	IPORA	27/12/2019 15:08	29/12/2019 07:06	29/12/2019 07:01	29/12/2019 07:06	0,09	22	1,99	CHI
201912260832	IPORA	IS10395405	IPORA	27/12/2019 15:08	29/12/2019 07:06	29/12/2019 07:01	29/12/2019 07:06	0,09	43	3,88	CHI
201912260832	ISRAELANDIA	IS10395405	IPORA	27/12/2019 15:08	29/12/2019 07:06	29/12/2019 07:01	29/12/2019 07:06	0,09	982	88,65	CHI
201912260832	ISRAELANDIA	IS10395405	IPORA	27/12/2019 15:08	29/12/2019 07:06	29/12/2019 07:01	29/12/2019 07:06	0,09	105	9,48	CHI
201912260832	ISRAELANDIA	IS10395405	IPORA	27/12/2019 15:08	29/12/2019 07:06	29/12/2019 07:01	29/12/2019 07:06	0,09	15	1,35	CHI
201912260832	ISRAELANDIA	IS10395405	IPORA	27/12/2019 15:08	29/12/2019 07:06	29/12/2019 07:01	29/12/2019 07:06	0,09	27	2,44	CHI
201912260832	ISRAELANDIA	IS10395405	IPORA	27/12/2019 15:08	29/12/2019 07:06	29/12/2019 07:01	29/12/2019 07:06	0,09	4	0,36	CHI
201912260832	ISRAELANDIA	IS10395405	IPORA	27/12/2019 15:08	29/12/2019 07:06	29/12/2019 07:01	29/12/2019 07:06	0,09	73	6,59	CHI
201912260832	IVOLANDIA	IS10395405	IPORA	27/12/2019 15:08	29/12/2019 07:06	29/12/2019 07:01	29/12/2019 07:06	0,09	1012	91,36	CHI
201912260832	JAUPACI	IS10395405	IPORA	27/12/2019 15:08	29/12/2019 07:06	29/12/2019 07:01	29/12/2019 07:06	0,09	51	4,60	CHI
201912260832	MOIPIORA	IS10395405	IPORA	27/12/2019 15:08	29/12/2019 07:06	29/12/2019 07:01	29/12/2019 07:06	0,09	232	20,94	CHI
201912260832	MOIPIORA	IS10395405	IPORA	27/12/2019 15:08	29/12/2019 07:06	29/12/2019 07:01	29/12/2019 07:06	0,09	214	19,32	CHI
201912260832	MOIPIORA	IS10395405	IPORA	27/12/2019 15:08	29/12/2019 07:06	29/12/2019 07:01	29/12/2019 07:06	0,09	330	29,79	CHI
201912260832	MOIPIORA	IS10395405	IPORA	27/12/2019 15:08	29/12/2019 07:06	29/12/2019 07:01	29/12/2019 07:06	0,09	12	1,08	CHI
201912260832	PARAUNA	IS10395405	IPORA	27/12/2019 15:08	29/12/2019 07:06	29/12/2019 07:01	29/12/2019 07:06	0,09	7	0,63	CHI
201912233572	PORTELANDIA	PW12303462	PARQUE DAS EMAS	27/12/2019 15:10	29/12/2019 09:55	27/12/2019 15:10	29/12/2019 09:55	42,75	10	427,46	CHI
201912233564	GOIAS	GS21014723	MATRINCHA	27/12/2019 15:12	28/12/2019 19:17	27/12/2019 15:12	28/12/2019 19:17	28,07	4	112,30	CHI
201912233566	GOIAS	IU12089755	MATRINCHA	27/12/2019 15:12	28/12/2019 18:50	27/12/2019 15:12	28/12/2019 18:50	27,62	1	27,62	CHI
201912233566	ITAPIRAPUA	IU12089755	MATRINCHA	27/12/2019 15:12	28/12/2019 18:50	27/12/2019 15:12	28/12/2019 18:50	27,62	56	1546,72	CHI
201912233571	URUACU	UR21294512	URUACU	27/12/2019 15:13	28/12/2019 12:33	27/12/2019 15:13	28/12/2019 12:33	21,32	1	21,32	CHI
201912233577	JUSSARA	RN12250752	BRITANIA	27/12/2019 15:15	28/12/2019 10:55	27/12/2019 15:15	28/12/2019 10:55	19,67	19	373,66	CHI
201912233577	SANTA FE DE GOIAS	RN12250752	BRITANIA	27/12/2019 15:15	28/12/2019 10:55	27/12/2019 15:15	28/12/2019 10:55	19,67	40	786,64	CHI
201912233668	SANTA RITA DO NOVO DESTINO	BA12152774	BARRO ALTO	27/12/2019 15:15	30/12/2019 01:45	27/12/2019 15:15	28/12/2019 03:37	12,36	29	358,37	CHI
201912233668	SANTA RITA DO NOVO DESTINO	DF12256464	BARRO ALTO	27/12/2019 15:15	30/12/2019 01:45	27/12/2019 15:15	28/12/2019 08:24	17,14	16	274,28	CHI
201912233668	SANTA RITA DO NOVO DESTINO	BF12287229	BARRO ALTO	27/12/2019 15:15	30/12/2019 01:45	27/12/2019 15:15	28/12/2019 09:19	18,05	7	126,37	CHI
201912233668	SANTA RITA DO NOVO DESTINO	BA12152774	BARRO ALTO	27/12/2019 15:15	30/12/2019 01:45	27/12/2019 15:15	28/12/2019 13:58	22,72	4	90,87	CHI
201912233668	SANTA RITA DO NOVO DESTINO	BA12152774	BARRO ALTO	27/12/2019 15:15	30/12/2019 01:45	28/12/2019 12:48	28/12/2019 13:58	1,18	45	53,17	CHI

201912233668	SANTA RITA DO NOVO DESTINO	BA12152774	BARRO ALTO	27/12/2019 15:15	30/12/2019 01:45	28/12/2019 14:00	28/12/2019 21:35	7,59	25	189,74	CHI
201912233668	SANTA RITA DO NOVO DESTINO	DF12256464	BARRO ALTO	27/12/2019 15:15	30/12/2019 01:45	28/12/2019 14:00	28/12/2019 22:28	8,48	16	135,60	CHI
201912233668	SANTA RITA DO NOVO DESTINO	BF12287229	BARRO ALTO	27/12/2019 15:15	30/12/2019 01:45	28/12/2019 12:48	28/12/2019 23:10	10,37	7	72,60	CHI
201912233668	SANTA RITA DO NOVO DESTINO	BA12152774	BARRO ALTO	27/12/2019 15:15	30/12/2019 01:45	27/12/2019 15:15	29/12/2019 00:56	33,68	12	404,16	CHI
201912233668	SANTA RITA DO NOVO DESTINO	BA12152774	BARRO ALTO	27/12/2019 15:15	30/12/2019 01:45	27/12/2019 15:15	29/12/2019 01:44	34,47	3	103,42	CHI
201912233668	SANTA RITA DO NOVO DESTINO	DF21287223	BARRO ALTO	27/12/2019 15:15	30/12/2019 01:45	28/12/2019 14:00	29/12/2019 11:21	21,35	1	21,35	CHI
201912233668	SANTA RITA DO NOVO DESTINO	DF21287221	BARRO ALTO	27/12/2019 15:15	30/12/2019 01:45	28/12/2019 14:00	29/12/2019 11:30	21,50	1	21,50	CHI
201912233668	SANTA RITA DO NOVO DESTINO	DF21287209	BARRO ALTO	27/12/2019 15:15	30/12/2019 01:45	28/12/2019 14:00	29/12/2019 11:39	21,66	1	21,66	CHI
201912233668	SANTA RITA DO NOVO DESTINO	DF21287210	BARRO ALTO	27/12/2019 15:15	30/12/2019 01:45	28/12/2019 14:00	29/12/2019 11:50	21,84	1	21,84	CHI
201912233668	SANTA RITA DO NOVO DESTINO	DF21240122	BARRO ALTO	27/12/2019 15:15	30/12/2019 01:45	28/12/2019 14:00	29/12/2019 17:48	27,80	1	27,80	CHI
201912233668	SANTA RITA DO NOVO DESTINO	BA12208878	BARRO ALTO	27/12/2019 15:15	30/12/2019 01:45	28/12/2019 14:00	30/12/2019 01:45	35,77	3	107,30	CHI
201912236427	JARAGUA	JA21345657	JARAGUA	27/12/2019 15:15	28/12/2019 10:26	27/12/2019 15:15	28/12/2019 10:26	19,20	1	19,20	CHI
201912233588	GOIAS	GS12299706	GOIAS	27/12/2019 15:16	27/12/2019 19:08	27/12/2019 15:16	27/12/2019 19:08	3,87	3	11,60	CHI
201912233608	CATALAO	CT11376066	CATALAO S2	27/12/2019 15:18	27/12/2019 18:13	27/12/2019 15:18	27/12/2019 18:13	2,91	74	215,52	CHI
201912233853	ITABERAI	II12217217	ITABERAI S1	27/12/2019 15:19	27/12/2019 19:02	27/12/2019 15:19	27/12/2019 19:02	3,71	22	81,63	CHI
201912233853	ITAGUARI	II12217217	ITABERAI S1	27/12/2019 15:19	27/12/2019 19:02	27/12/2019 15:19	27/12/2019 19:02	3,71	42	155,84	CHI
201912233853	TAQUARAL DE GOIAS	II12217217	ITABERAI S1	27/12/2019 15:19	27/12/2019 19:02	27/12/2019 15:19	27/12/2019 19:02	3,71	45	166,98	CHI
201912232052	IPORA	IR12013985	IPORA	27/12/2019 15:23	27/12/2019 21:01	27/12/2019 15:23	27/12/2019 21:01	5,63	122	686,86	CHI
201912234422	CALDAS NOVAS	CN11162476	CALDAS NOVAS S1	27/12/2019 15:25	27/12/2019 17:40	27/12/2019 15:25	27/12/2019 17:40	2,24	45	100,67	CHI
201912236076	MINEIROS	MY12197100	PARQUE DAS EMAS	27/12/2019 15:25	29/12/2019 00:35	27/12/2019 15:25	29/12/2019 00:35	33,16	6	198,95	CHI
201912233674	CEZARINA	PL13260014	PALMEIRAS	27/12/2019 15:27	27/12/2019 18:11	27/12/2019 15:27	27/12/2019 18:11	2,73	5	13,66	CHI
201912233674	INDIARA	PL13260014	PALMEIRAS	27/12/2019 15:27	27/12/2019 18:11	27/12/2019 15:27	27/12/2019 18:11	2,73	3	8,20	CHI
201912233674	PALMEIRAS DE GOIAS	PL13260014	PALMEIRAS	27/12/2019 15:27	27/12/2019 18:11	27/12/2019 15:27	27/12/2019 18:11	2,73	404	1103,71	CHI
201912234105	PALMEIRAS DE GOIAS	PL12124132	PALMEIRAS	27/12/2019 15:27	27/12/2019 19:40	27/12/2019 15:27	27/12/2019 19:40	4,20	9	37,83	CHI
201912234121	CATALAO	CT12231643	CATALAO S1	27/12/2019 15:27	27/12/2019 17:46	27/12/2019 15:27	27/12/2019 17:46	2,30	13	29,93	CHI
201912233866	IPORA	IR10396053	IPORA	27/12/2019 15:28	28/12/2019 00:57	27/12/2019 21:38	27/12/2019 22:05	0,45	27	12,24	CHI
201912233866	IPORA	IR12000017LD	IPORA	27/12/2019 15:28	28/12/2019 00:57	27/12/2019 21:38	28/12/2019 00:57	3,31	400	1323,78	CHI
201912233866	IVOLANDIA	IR12000017LD	IPORA	27/12/2019 15:28	28/12/2019 00:57	27/12/2019 21:38	28/12/2019 00:57	3,31	12	39,71	CHI
201912233878	SAO MIGUEL DO ARAGUAIA	SM12100371	SAO MIGUEL DO ARAGUAIA	27/12/2019 15:30	28/12/2019 20:50	27/12/2019 15:30	28/12/2019 20:50	29,32	72	2111,12	CHI
201912234777	ALOANDIA	AD12150204	GOIATUBA S1	27/12/2019 15:31	28/12/2019 09:20	27/12/2019 15:31	28/12/2019 09:20	17,81	21	373,95	CHI
201912233712	SANTA RITA DO NOVO DESTINO	DF11315603	BARRO ALTO	27/12/2019 15:33	28/12/2019 18:04	27/12/2019 15:33	28/12/2019 18:04	26,52	1	26,52	CHI
201912233809	JOVIANIA	VI12218198RE	VICENTINOPOLIS	27/12/2019 15:33	27/12/2019 16:49	27/12/2019 15:33	27/12/2019 16:49	1,26	12	15,16	CHI
201912233809	PONTALINA	VI12218198RE	VICENTINOPOLIS	27/12/2019 15:33	27/12/2019 16:49	27/12/2019 15:33	27/12/2019 16:49	1,26	24	30,31	CHI

201912233809	VICENTINOPOLIS	VI12218198RE	VICENTINOPOLIS	27/12/2019 15:33	27/12/2019 16:49	27/12/2019 15:33	27/12/2019 16:49	1,26	12	15,16	CHI
201912233720	ARAGUAPAZ	CX12058576	RUBIATABA	27/12/2019 15:35	27/12/2019 18:09	27/12/2019 15:35	27/12/2019 18:09	2,56	6	15,38	CHI
201912233720	CRIXAS	CX12058576	RUBIATABA	27/12/2019 15:35	27/12/2019 18:09	27/12/2019 15:35	27/12/2019 18:09	2,56	1	2,56	CHI
201912233721	CAMPOS VERDES	VD12390436	SANTA TEREZINHA	27/12/2019 15:35	28/12/2019 13:26	27/12/2019 15:35	28/12/2019 13:26	21,84	8	174,76	CHI
201912237453	MINACU	IH12088797	MINACU	27/12/2019 15:35	27/12/2019 22:29	27/12/2019 15:35	27/12/2019 22:29	6,89	145	999,13	CHI
201912233731	SAO FRANCISCO DE GOIAS	SF21285037	SAO FRANCISCO DE GOIAS	27/12/2019 15:36	28/12/2019 09:37	27/12/2019 15:36	28/12/2019 09:37	18,03	1	18,03	CHI
201912233743	ALEXANIA	480061774	ALEXANIA	27/12/2019 15:37	28/12/2019 10:49	27/12/2019 15:37	28/12/2019 10:49	19,19	1	19,19	CHI
201912233747	NIQUELANDIA	NQ21232526	BARRO ALTO	27/12/2019 15:38	27/12/2019 17:06	27/12/2019 15:38	27/12/2019 17:06	1,46	1	1,46	CHI
201912233751	GOIAS	GS12065407	GOIAS	27/12/2019 15:38	27/12/2019 19:48	27/12/2019 15:38	27/12/2019 19:48	4,16	1	4,16	CHI
201912233751	GUARAITA	GS12065407	GOIAS	27/12/2019 15:38	27/12/2019 19:48	27/12/2019 15:38	27/12/2019 19:48	4,16	1	4,16	CHI
201912233751	ITAPURANGA	GS12065407	GOIAS	27/12/2019 15:38	27/12/2019 19:48	27/12/2019 15:38	27/12/2019 19:48	4,16	2	8,32	CHI
201912233753	MARA ROSA	MQ11072697	MARA ROSA	27/12/2019 15:38	27/12/2019 17:54	27/12/2019 15:38	27/12/2019 17:54	2,26	137	309,01	CHI
201912233754	GOIANESIA	550178788	GOIANESIA S2	27/12/2019 15:39	28/12/2019 15:13	27/12/2019 15:39	28/12/2019 15:13	23,58	1	23,58	CHI
201912233769	ISRAELANDIA	IR12374854	IPORA	27/12/2019 15:41	28/12/2019 05:33	27/12/2019 15:41	28/12/2019 05:33	13,86	2	27,72	CHI
201912233775	GOIATUBA	GT12296802	BOM JESUS DE GOIAS	27/12/2019 15:41	28/12/2019 12:58	27/12/2019 15:41	28/12/2019 12:58	21,27	2	42,54	CHI
201912233785	PORANGATU	840142432	PORANGATU	27/12/2019 15:43	28/12/2019 01:37	27/12/2019 15:43	28/12/2019 01:37	9,89	1	9,89	CHI
201912233807	PIRACANJUBA	BC21216251	PIRACANJUBA	27/12/2019 15:44	27/12/2019 17:30	27/12/2019 15:44	27/12/2019 17:30	1,75	1	1,75	CHI
201912233822	EDEIA	EA11000006	EDEIA	27/12/2019 15:44	27/12/2019 18:17	27/12/2019 15:44	27/12/2019 18:17	2,54	130	330,34	CHI
201912233810	COCALZINHO DE GOIAS	ZN21101925	COCALZINHO	27/12/2019 15:45	27/12/2019 17:45	27/12/2019 15:45	27/12/2019 17:45	2,00	1	2,00	CHI
201912233813	ANAPOLIS	AN11210680	JUNDIAI S1	27/12/2019 15:45	27/12/2019 18:53	27/12/2019 15:45	27/12/2019 18:53	3,13	29	90,68	CHI
201912237963	CEZARINA	CZ12206465	CEZARINA	27/12/2019 15:46	28/12/2019 10:40	27/12/2019 15:46	28/12/2019 10:40	18,91	7	132,37	CHI
201912232058	SANTA RITA DO ARAGUAIA	SU10402666	SANTA RITA DO ARAGUAIA	27/12/2019 15:47	27/12/2019 20:44	27/12/2019 15:47	27/12/2019 18:18	2,51	39	97,93	CHI
201912232058	SANTA RITA DO ARAGUAIA	SU13055297	SANTA RITA DO ARAGUAIA	27/12/2019 15:47	27/12/2019 20:44	27/12/2019 15:47	27/12/2019 20:25	4,62	15	69,26	CHI
201912232058	MINEIROS	SU12248425	SANTA RITA DO ARAGUAIA	27/12/2019 15:47	27/12/2019 20:44	27/12/2019 15:47	27/12/2019 20:44	4,95	11	54,43	CHI
201912232058	SANTA RITA DO ARAGUAIA	SU12248425	SANTA RITA DO ARAGUAIA	27/12/2019 15:47	27/12/2019 20:44	27/12/2019 15:47	27/12/2019 20:44	4,95	109	539,31	CHI
201912233830	ANAPOLIS	20510408	JUNDIAI S2	27/12/2019 15:47	27/12/2019 19:17	27/12/2019 15:47	27/12/2019 19:17	3,50	1	3,50	CHI
201912233840	TRES RANCHOS	TH21127821	CATALAO S1	27/12/2019 15:48	28/12/2019 00:29	27/12/2019 15:48	28/12/2019 00:29	8,67	2	17,34	CHI
201912233841	MINEIROS	MY12209756	PARQUE DAS EMAS	27/12/2019 15:49	28/12/2019 15:51	27/12/2019 15:49	28/12/2019 15:51	24,03	3	72,10	CHI
201912233843	QUIRINOPOLIS	QI21371247	QUIRINOPOLIS	27/12/2019 15:49	28/12/2019 04:29	27/12/2019 15:49	28/12/2019 04:29	12,66	1	12,66	CHI
201912233875	MAURILANDIA	ML21326664	SANTA HELENA S1	27/12/2019 15:54	29/12/2019 09:07	27/12/2019 15:54	29/12/2019 09:07	41,20	1	41,20	CHI
201912233891	ABADIANIA	10018819344	ANAPOLIS UNIVERSITARIO S1	27/12/2019 15:55	27/12/2019 17:49	27/12/2019 15:55	27/12/2019 17:49	1,89	1	1,89	CHI
201912234508	JANDAIA	JD12083934	PALMEIRAS	27/12/2019 15:58	28/12/2019 07:40	27/12/2019 15:58	28/12/2019 07:40	15,70	13	204,06	CHI
201912234495	SAO MIGUEL DO ARAGUAIA	SM11217900	SAO MIGUEL DO ARAGUAIA	27/12/2019 15:59	27/12/2019 21:13	27/12/2019 15:59	27/12/2019 21:13	5,24	79	413,76	CHI



201912238681	SANTA RITA DO NOVO DESTINO	BA12163300	BARRO ALTO	27/12/2019 16:01	29/12/2019 08:21	27/12/2019 16:01	29/12/2019 08:21	40,33	20	806,52	CHI
201912234118	SANTA RITA DO NOVO DESTINO	DF11315607	BARRO ALTO	27/12/2019 16:02	28/12/2019 18:50	27/12/2019 16:02	28/12/2019 18:50	26,81	1	26,81	CHI
201912234417	INDIARA	2710002006	EDEIA	27/12/2019 16:05	28/12/2019 00:22	27/12/2019 16:05	28/12/2019 00:22	8,28	1	8,28	CHI
201912234418	DAVINOPOLIS	OU21000006	CATALAO S1	27/12/2019 16:06	28/12/2019 19:31	27/12/2019 16:06	28/12/2019 19:31	27,42	2	54,83	CHI
201912234439	GOIANESIA	550160541	GOIANESIA S2	27/12/2019 16:07	28/12/2019 09:58	27/12/2019 16:07	28/12/2019 09:58	17,85	1	17,85	CHI
201912234805	URUACU	CR12375637	CAMPINORTE	27/12/2019 16:07	27/12/2019 20:47	27/12/2019 16:07	27/12/2019 20:47	4,66	117	544,99	CHI
201912234450	AURILANDIA	AI12026122	FIRMINOPOLIS S2	27/12/2019 16:08	28/12/2019 16:15	27/12/2019 16:08	28/12/2019 16:15	24,10	3	72,31	CHI
201912234451	QUIRINOPOLIS	QI21306112	QUIRINOPOLIS	27/12/2019 16:08	27/12/2019 18:05	27/12/2019 16:08	27/12/2019 18:05	1,93	1	1,93	CHI
201912234453	GOIATUBA	GT12392084	GOIATUBA S2	27/12/2019 16:09	27/12/2019 23:00	27/12/2019 16:09	27/12/2019 23:00	6,85	18	123,28	CHI
201912235885	MINEIROS	MY11150200	PARQUE DAS EMAS	27/12/2019 16:09	28/12/2019 09:32	27/12/2019 16:09	28/12/2019 09:32	17,38	170	2954,93	CHI
201912234468	JATAI	JT11058860	JATAI S2	27/12/2019 16:10	27/12/2019 23:34	27/12/2019 16:10	27/12/2019 23:34	7,39	150	1107,79	CHI
201912234727	EDEALINA	ED12293192	PONTALINA	27/12/2019 16:10	28/12/2019 15:51	27/12/2019 16:10	28/12/2019 15:51	23,68	17	402,61	CHI
201912234727	INDIARA	ED12293192	PONTALINA	27/12/2019 16:10	28/12/2019 15:51	27/12/2019 16:10	28/12/2019 15:51	23,68	2	47,37	CHI
201912236170	CORUMBA DE GOIAS	CB12297741	CORUMBA	27/12/2019 16:10	27/12/2019 20:09	27/12/2019 16:10	27/12/2019 20:09	3,98	12	47,73	CHI
201912237099	MINEIROS	MY12126309	PARQUE DAS EMAS	27/12/2019 16:10	28/12/2019 16:22	27/12/2019 16:10	28/12/2019 16:22	24,19	7	169,32	CHI
201912234472	JANDAIA	JD11040339	PALMEIRAS	27/12/2019 16:11	27/12/2019 20:40	27/12/2019 16:11	27/12/2019 20:40	4,48	148	663,37	CHI
201912234482	MONTIVIDIU	MV12010585	MONTIVIDIU T	27/12/2019 16:13	28/12/2019 01:54	27/12/2019 16:13	28/12/2019 01:54	9,68	26	251,76	CHI
201912234482	RIO VERDE	MV12010585	MONTIVIDIU T	27/12/2019 16:13	28/12/2019 01:54	27/12/2019 16:13	28/12/2019 01:54	9,68	20	193,66	CHI
201912234489	ANAPOLIS	10002738625	ANAPOLIS UNIVERSITARIO S2	27/12/2019 16:13	27/12/2019 19:13	27/12/2019 16:13	27/12/2019 19:13	2,99	1	2,99	CHI
201912234502	SANTA RITA DO NOVO DESTINO	BA21283752	BARRO ALTO	27/12/2019 16:15	28/12/2019 15:44	27/12/2019 16:15	28/12/2019 15:44	23,48	1	23,48	CHI
201912234609	ITAPACI	IW11362687	ITAPACI	27/12/2019 16:18	27/12/2019 18:02	27/12/2019 16:18	27/12/2019 18:02	1,74	58	100,89	CHI
201912234613	CAIAPONIA	4460001653	MONTIVIDIU T	27/12/2019 16:18	28/12/2019 14:00	27/12/2019 16:18	28/12/2019 14:00	21,69	1	21,69	CHI
201912234622	PIRENOPOLIS	220032488	CORUMBA	27/12/2019 16:19	27/12/2019 18:29	27/12/2019 16:19	27/12/2019 18:29	2,16	1	2,16	CHI
201912234633	RIO VERDE	RV12332189	CABRIUVA S2	27/12/2019 16:19	28/12/2019 10:15	27/12/2019 16:19	28/12/2019 10:15	17,92	5	89,61	CHI
201912234767	CACHOEIRA DE GOIAS	CG11215429	FIRMINOPOLIS S2	27/12/2019 16:19	27/12/2019 18:34	27/12/2019 16:19	27/12/2019 18:34	2,25	78	175,43	CHI
201912234625	CATALAO	CT21203136	CATALAO S1	27/12/2019 16:20	27/12/2019 20:29	27/12/2019 16:20	27/12/2019 20:29	4,14	1	4,14	CHI
201912234637	JARAGUA	JA21017405	JARAGUA	27/12/2019 16:21	28/12/2019 20:58	27/12/2019 16:21	28/12/2019 20:58	28,60	1	28,60	CHI
201912234652	MORRINHOS	MR12056761	MORRINHOS	27/12/2019 16:21	27/12/2019 20:02	27/12/2019 16:21	27/12/2019 20:02	3,68	2	7,35	CHI
201912234641	RIO VERDE	RV12271290	CABRIUVA S2	27/12/2019 16:22	28/12/2019 09:01	27/12/2019 16:22	28/12/2019 09:01	16,63	24	399,23	CHI
201912237510	ALEXANIA	AX12048218	ALEXANIA	27/12/2019 16:22	28/12/2019 11:27	27/12/2019 16:22	28/12/2019 11:27	19,08	1	19,08	CHI
201912234651	NIQUELANDIA	NQ21146902	URUACU	27/12/2019 16:24	28/12/2019 08:49	27/12/2019 16:24	28/12/2019 08:49	16,41	1	16,41	CHI
201912234653	INACIOLANDIA	CD12000127	CACHOEIRA DOURADA	27/12/2019 16:24	28/12/2019 21:35	27/12/2019 16:24	28/12/2019 21:35	29,18	4	116,70	CHI
201912234800	HIDROLINA	UR12374713	URUACU	27/12/2019 16:24	28/12/2019 08:57	27/12/2019 16:24	28/12/2019 08:57	16,54	4	66,17	CHI

201912234800	URUACU	UR12374713	URUACU	27/12/2019 16:24	28/12/2019 08:57	27/12/2019 16:24	28/12/2019 08:57	16,54	3	49,62	CHI
201912234672	CAMPO ALEGRE DE GOIAS	CM12192740	CAMPO ALEGRE DE GOIAS	27/12/2019 16:26	28/12/2019 01:50	27/12/2019 16:26	28/12/2019 01:50	9,39	5	46,95	CHI
201912235545	PILAR DE GOIAS	SG10394720	SANTA TEREZINHA	27/12/2019 16:26	28/12/2019 17:43	27/12/2019 16:26	27/12/2019 20:16	3,82	3	11,47	CHI
201912235545	SANTA TEREZINHA DE GOIAS	SG10394720	SANTA TEREZINHA	27/12/2019 16:26	28/12/2019 17:43	27/12/2019 16:26	27/12/2019 20:16	3,82	65	248,46	CHI
201912235545	PILAR DE GOIAS	SG10394720	SANTA TEREZINHA	27/12/2019 16:26	28/12/2019 17:43	27/12/2019 21:11	27/12/2019 21:35	0,39	3	1,18	CHI
201912235545	SANTA TEREZINHA DE GOIAS	SG10394720	SANTA TEREZINHA	27/12/2019 16:26	28/12/2019 17:43	27/12/2019 21:11	27/12/2019 21:35	0,39	65	25,67	CHI
201912235545	PILAR DE GOIAS	SG13372529	SANTA TEREZINHA	27/12/2019 16:26	28/12/2019 17:43	27/12/2019 16:26	27/12/2019 23:10	6,72	10	67,24	CHI
201912235545	SANTA TEREZINHA DE GOIAS	SG13372529	SANTA TEREZINHA	27/12/2019 16:26	28/12/2019 17:43	27/12/2019 16:26	27/12/2019 23:10	6,72	138	927,97	CHI
201912235545	GUARINOS	SG13372529	SANTA TEREZINHA	27/12/2019 16:26	28/12/2019 17:43	27/12/2019 16:26	28/12/2019 04:25	11,98	14	167,75	CHI
201912235545	PILAR DE GOIAS	SG13372529	SANTA TEREZINHA	27/12/2019 16:26	28/12/2019 17:43	27/12/2019 16:26	28/12/2019 04:25	11,98	32	383,42	CHI
201912235545	PILAR DE GOIAS	SG12088800	SANTA TEREZINHA	27/12/2019 16:26	28/12/2019 17:43	28/12/2019 04:43	28/12/2019 10:07	5,40	13	70,20	CHI
201912235545	SANTA TEREZINHA DE GOIAS	SG12088800	SANTA TEREZINHA	27/12/2019 16:26	28/12/2019 17:43	28/12/2019 04:43	28/12/2019 10:07	5,40	203	1096,26	CHI
201912235545	GUARINOS	GG13213130	SANTA TEREZINHA	27/12/2019 16:26	28/12/2019 17:43	28/12/2019 04:43	28/12/2019 10:45	6,03	7	42,19	CHI
201912235545	PILAR DE GOIAS	GG13213130	SANTA TEREZINHA	27/12/2019 16:26	28/12/2019 17:43	28/12/2019 04:43	28/12/2019 10:45	6,03	27	162,75	CHI
201912235545	CRIXAS	SG10413353	SANTA TEREZINHA	27/12/2019 16:26	28/12/2019 17:43	27/12/2019 16:26	28/12/2019 12:29	20,04	8	160,30	CHI
201912235545	CRIXAS	SG13372529	SANTA TEREZINHA	27/12/2019 16:26	28/12/2019 17:43	27/12/2019 16:26	28/12/2019 12:29	20,04	238	4768,79	CHI
201912235545	GUARINOS	SG10413353	SANTA TEREZINHA	27/12/2019 16:26	28/12/2019 17:43	27/12/2019 16:26	28/12/2019 12:29	20,04	835	16730,85	CHI
201912235545	GUARINOS	SG13372529	SANTA TEREZINHA	27/12/2019 16:26	28/12/2019 17:43	27/12/2019 16:26	28/12/2019 12:29	20,04	18	360,66	CHI
201912235545	ITAPACI	SG10413353	SANTA TEREZINHA	27/12/2019 16:26	28/12/2019 17:43	27/12/2019 16:26	28/12/2019 12:29	20,04	2	40,07	CHI
201912235545	PILAR DE GOIAS	SG10413353	SANTA TEREZINHA	27/12/2019 16:26	28/12/2019 17:43	27/12/2019 16:26	28/12/2019 12:29	20,04	0	0,00	CHI
201912235545	CRIXAS	CX12097448	SANTA TEREZINHA	27/12/2019 16:26	28/12/2019 17:43	27/12/2019 16:26	28/12/2019 13:23	20,94	25	523,43	CHI
201912235545	GUARINOS	CX12097448	SANTA TEREZINHA	27/12/2019 16:26	28/12/2019 17:43	27/12/2019 16:26	28/12/2019 13:23	20,94	47	984,05	CHI
201912235545	GUARINOS	GF12213049LD	SANTA TEREZINHA	27/12/2019 16:26	28/12/2019 17:43	28/12/2019 04:43	28/12/2019 17:12	12,49	2	24,97	CHI
201912235545	PILAR DE GOIAS	GF12213049LD	SANTA TEREZINHA	27/12/2019 16:26	28/12/2019 17:43	28/12/2019 04:43	28/12/2019 17:12	12,49	1	12,49	CHI
201912235545	GUARINOS	GF12235854LD	SANTA TEREZINHA	27/12/2019 16:26	28/12/2019 17:43	28/12/2019 04:43	28/12/2019 17:43	13,01	5	65,05	CHI
201912235545	PILAR DE GOIAS	GF12235854LD	SANTA TEREZINHA	27/12/2019 16:26	28/12/2019 17:43	28/12/2019 04:43	28/12/2019 17:43	13,01	4	52,04	CHI
201912237018	BOM JESUS DE GOIAS	BJ12062910	BOM JESUS DE GOIAS	27/12/2019 16:27	27/12/2019 23:47	27/12/2019 16:27	27/12/2019 23:47	7,32	3	21,95	CHI
201912237018	GOIATUBA	BJ12062910	BOM JESUS DE GOIAS	27/12/2019 16:27	27/12/2019 23:47	27/12/2019 16:27	27/12/2019 23:47	7,32	6	43,90	CHI
201912234687	PIRANHAS	1930024724	PIRANHAS	27/12/2019 16:28	28/12/2019 12:50	27/12/2019 16:28	28/12/2019 12:50	20,35	1	20,35	CHI
201912234745	ANAPOLIS	AN12360334	ANAPOLIS UNIVERSITARIO S2	27/12/2019 16:28	27/12/2019 23:54	27/12/2019 16:28	27/12/2019 23:18	6,84	2	13,68	CHI
201912234745	ANAPOLIS	AN12360334	ANAPOLIS UNIVERSITARIO S2	27/12/2019 16:28	27/12/2019 23:54	27/12/2019 16:28	27/12/2019 23:27	6,98	3	20,94	CHI
201912234745	ANAPOLIS	AN12360334	ANAPOLIS UNIVERSITARIO S2	27/12/2019 16:28	27/12/2019 23:54	27/12/2019 16:28	27/12/2019 23:38	7,17	4	28,68	CHI
201912234745	ABADIANIA	AN12360334	ANAPOLIS UNIVERSITARIO S2	27/12/2019 16:28	27/12/2019 23:54	27/12/2019 16:28	27/12/2019 23:52	7,41	95	704,00	CHI

201912234745	ANAPOLIS	AN12360334	ANAPOLIS UNIVERSITARIO S2	27/12/2019 16:28	27/12/2019 23:54	27/12/2019 16:28	27/12/2019 23:52	7,41	238	1763,71	CHI
201912234745	ANAPOLIS	AN12360334	ANAPOLIS UNIVERSITARIO S2	27/12/2019 16:28	27/12/2019 23:54	27/12/2019 16:28	27/12/2019 23:54	7,44	169	1256,98	CHI
201912235391	SAO MIGUEL DO ARAGUAIA	SM11038964	SAO MIGUEL DO ARAGUAIA	27/12/2019 16:30	27/12/2019 20:30	27/12/2019 16:30	27/12/2019 20:30	4,00	177	707,26	CHI
201912234704	ORIZONA	OZ21405535	PIRES DO RIO S2	27/12/2019 16:31	27/12/2019 18:13	27/12/2019 16:31	27/12/2019 18:13	1,69	1	1,69	CHI
201912235984	NIQUELANDIA	NQ12398048	URUACU	27/12/2019 16:31	27/12/2019 21:04	27/12/2019 16:31	27/12/2019 21:04	4,54	102	462,60	CHI
201912234720	QUIRINOPOLIS	GB21126505	QUIRINOPOLIS	27/12/2019 16:33	27/12/2019 19:19	27/12/2019 16:33	27/12/2019 19:19	2,76	1	2,76	CHI
201912241469	SAO MIGUEL DO ARAGUAIA	SM12052343LD	SAO MIGUEL DO ARAGUAIA	27/12/2019 16:33	29/12/2019 00:10	27/12/2019 16:33	28/12/2019 21:48	29,25	122	3568,19	CHI
201912241469	SAO MIGUEL DO ARAGUAIA	SM12052343LD	SAO MIGUEL DO ARAGUAIA	27/12/2019 16:33	29/12/2019 00:10	28/12/2019 14:06	28/12/2019 21:48	7,71	1	7,71	CHI
201912241469	SAO MIGUEL DO ARAGUAIA	SM11220612	SAO MIGUEL DO ARAGUAIA	27/12/2019 16:33	29/12/2019 00:10	27/12/2019 16:33	29/12/2019 00:10	31,61	16	505,78	CHI
201912235404	ARUANA	03200424	ARUANA	27/12/2019 16:36	27/12/2019 19:13	27/12/2019 16:36	27/12/2019 18:20	1,74	2609	4541,83	CHI
201912235404	ARUANA	03200424	ARUANA	27/12/2019 16:36	27/12/2019 19:13	27/12/2019 16:36	27/12/2019 18:20	1,74	665	1157,65	CHI
201912235404	ARUANA	03200424	ARUANA	27/12/2019 16:36	27/12/2019 19:13	27/12/2019 16:36	27/12/2019 18:20	1,74	800	1392,67	CHI
201912235404	ARUANA	03200424	ARUANA	27/12/2019 16:36	27/12/2019 19:13	27/12/2019 18:31	27/12/2019 18:35	0,06	800	45,56	CHI
201912235404	ARUANA	AK13210609	ARUANA	27/12/2019 16:36	27/12/2019 19:13	27/12/2019 18:25	27/12/2019 19:09	0,73	2609	1914,72	CHI
201912235404	ARUANA	AK13310734	ARUANA	27/12/2019 16:36	27/12/2019 19:13	27/12/2019 18:28	27/12/2019 19:12	0,73	723	530,00	CHI
201912235404	ARUANA	AK11183370	ARUANA	27/12/2019 16:36	27/12/2019 19:13	27/12/2019 18:28	27/12/2019 19:13	0,75	13	9,74	CHI
201912234769	SANTA TEREZA DE GOIAS	SE12143626	PORANGATU	27/12/2019 16:38	27/12/2019 21:30	27/12/2019 16:38	27/12/2019 21:30	4,87	6	29,24	CHI
201912234782	ANAPOLIS	AN12258565	ANAPOLIS UNIVERSITARIO S2	27/12/2019 16:39	27/12/2019 19:47	27/12/2019 16:39	27/12/2019 19:47	3,13	11	34,43	CHI
201912236579	EDEIA	EA12000059RE	EDEIA	27/12/2019 16:40	28/12/2019 04:46	27/12/2019 16:40	28/12/2019 04:46	12,10	93	1124,84	CHI
201912235340	GAMELEIRA DE GOIAS	SV12033468	DAIA S2	27/12/2019 16:41	27/12/2019 18:21	27/12/2019 16:41	27/12/2019 18:21	1,66	14	23,24	CHI
201912235340	SILVANIA	SV12033468	DAIA S2	27/12/2019 16:41	27/12/2019 18:21	27/12/2019 16:41	27/12/2019 18:21	1,66	136	225,72	CHI
201912234804	CRIXAS	CX21290246	SERRA DO OURO	27/12/2019 16:42	28/12/2019 10:15	27/12/2019 16:42	28/12/2019 10:15	17,54	1	17,54	CHI
201912235345	GAMELEIRA DE GOIAS	SV12056396	DAIA S2	27/12/2019 16:42	27/12/2019 18:58	27/12/2019 16:42	27/12/2019 18:58	2,27	104	235,73	CHI
201912235345	SILVANIA	SV12056396	DAIA S2	27/12/2019 16:42	27/12/2019 18:58	27/12/2019 16:42	27/12/2019 18:58	2,27	1	2,27	CHI
201912234817	MINEIROS	MY21226476	PARQUE DAS EMAS	27/12/2019 16:43	29/12/2019 20:52	27/12/2019 16:43	29/12/2019 20:52	52,14	1	52,14	CHI
201912234901	CRIXAS	CX21350032	SERRA DO OURO	27/12/2019 16:44	27/12/2019 20:31	27/12/2019 16:44	27/12/2019 20:31	3,78	1	3,78	CHI
201912235483	CATALAO	CT12333570	CATALAO S1	27/12/2019 16:44	27/12/2019 20:29	27/12/2019 16:44	27/12/2019 20:29	3,74	111	415,51	CHI
201912235511	SANTA RITA DO ARAGUAIA	SU11271643	SANTA RITA DO ARAGUAIA	27/12/2019 16:44	28/12/2019 00:01	27/12/2019 16:44	28/12/2019 00:01	7,28	33	240,11	CHI
201912235212	MUNDO NOVO DE GOIAS	MH10364963	NOVA CRIXAS	27/12/2019 16:45	28/12/2019 19:56	27/12/2019 16:45	27/12/2019 18:50	2,08	28	58,12	CHI
201912235212	NOVA CRIXAS	MH10364963	NOVA CRIXAS	27/12/2019 16:45	28/12/2019 19:56	27/12/2019 16:45	27/12/2019 18:50	2,08	1262	2619,35	CHI
201912235212	MUNDO NOVO DE GOIAS	MH10364963	NOVA CRIXAS	27/12/2019 16:45	28/12/2019 19:56	27/12/2019 16:45	27/12/2019 19:59	3,23	78	252,11	CHI
201912235212	MUNDO NOVO DE GOIAS	MH10364963	NOVA CRIXAS	27/12/2019 16:45	28/12/2019 19:56	27/12/2019 21:54	27/12/2019 23:12	1,30	106	137,54	CHI
201912235212	NOVA CRIXAS	MH10364963	NOVA CRIXAS	27/12/2019 16:45	28/12/2019 19:56	27/12/2019 21:54	27/12/2019 23:12	1,30	1262	1637,45	CHI

201912235212	SAO MIGUEL DO ARAGUAIA	MH10364963	NOVA CRIXAS	27/12/2019 16:45	28/12/2019 19:56	27/12/2019 16:45	27/12/2019 23:12	6,45	10	64,52	CHI
201912235212	SAO MIGUEL DO ARAGUAIA	MH10364963	NOVA CRIXAS	27/12/2019 16:45	28/12/2019 19:56	27/12/2019 16:45	27/12/2019 23:14	6,48	11	71,25	CHI
201912235212	MUNDO NOVO DE GOIAS	MH12391956LD	NOVA CRIXAS	27/12/2019 16:45	28/12/2019 19:56	27/12/2019 16:45	28/12/2019 08:16	15,52	1	15,52	CHI
201912235212	SAO MIGUEL DO ARAGUAIA	SM10401470	NOVA CRIXAS	27/12/2019 16:45	28/12/2019 19:56	28/12/2019 09:17	28/12/2019 09:46	0,48	21	9,99	CHI
201912235212	SAO MIGUEL DO ARAGUAIA	SM10401470	NOVA CRIXAS	27/12/2019 16:45	28/12/2019 19:56	28/12/2019 13:06	28/12/2019 13:17	0,18	21	3,83	CHI
201912235212	MUNDO NOVO DE GOIAS	MH12391956LD	NOVA CRIXAS	27/12/2019 16:45	28/12/2019 19:56	27/12/2019 16:45	28/12/2019 18:56	26,18	22	576,03	CHI
201912235212	MUNDO NOVO DE GOIAS	MH12391956LD	NOVA CRIXAS	27/12/2019 16:45	28/12/2019 19:56	27/12/2019 16:45	28/12/2019 19:56	27,18	2	54,35	CHI
201912235212	MUNDO NOVO DE GOIAS	MH13192483	NOVA CRIXAS	27/12/2019 16:45	28/12/2019 19:56	28/12/2019 19:43	28/12/2019 19:56	0,20	22	4,45	CHI
201912235212	SAO MIGUEL DO ARAGUAIA	MH13192483	NOVA CRIXAS	27/12/2019 16:45	28/12/2019 19:56	28/12/2019 19:43	28/12/2019 19:56	0,20	21	4,25	CHI
201912235232	CALDAS NOVAS	760178264	CALDAS NOVAS S1	27/12/2019 16:48	28/12/2019 00:43	27/12/2019 16:48	28/12/2019 00:43	7,90	1	7,90	CHI
201912235233	SAO MIGUEL DO ARAGUAIA	830053724	SAO MIGUEL DO ARAGUAIA	27/12/2019 16:48	27/12/2019 23:03	27/12/2019 16:48	27/12/2019 23:03	6,25	1	6,25	CHI
201912235309	ARENOPOLIS	AY12390169	ARENOPOLIS	27/12/2019 16:51	28/12/2019 06:44	27/12/2019 16:51	28/12/2019 06:44	13,88	24	333,19	CHI
201912235309	DIORAMA	AY12390169	ARENOPOLIS	27/12/2019 16:51	28/12/2019 06:44	27/12/2019 16:51	28/12/2019 06:44	13,88	3	41,65	CHI
201912232076	ADELANDIA	DN10400569	FIRMINOPOLIS S2	27/12/2019 16:52	28/12/2019 17:35	27/12/2019 16:52	28/12/2019 04:38	11,76	36	423,24	CHI
201912232076	ANICUNS	DN10400569	FIRMINOPOLIS S2	27/12/2019 16:52	28/12/2019 17:35	27/12/2019 16:52	28/12/2019 04:38	11,76	25	293,92	CHI
201912232076	ADELANDIA	DN10400569	ANICUNS	27/12/2019 16:52	28/12/2019 17:35	27/12/2019 16:52	28/12/2019 17:35	24,72	29	716,87	CHI
201912232076	AMERICANO DO BRASIL	DN10400569	ANICUNS	27/12/2019 16:52	28/12/2019 17:35	27/12/2019 16:52	28/12/2019 17:35	24,72	24	593,27	CHI
201912232076	ANICUNS	DN10400569	ANICUNS	27/12/2019 16:52	28/12/2019 17:35	27/12/2019 16:52	28/12/2019 17:35	24,72	38	939,35	CHI
201912232076	MOSSAMEDES	DN10400569	ANICUNS	27/12/2019 16:52	28/12/2019 17:35	27/12/2019 16:52	28/12/2019 17:35	24,72	32	791,03	CHI
201912232076	ANICUNS	AC13073815	FIRMINOPOLIS S2	27/12/2019 16:52	28/12/2019 17:35	27/12/2019 16:52	28/12/2019 17:35	24,72	1	24,72	CHI
201912232076	ANICUNS	DN10400569	FIRMINOPOLIS S2	27/12/2019 16:52	28/12/2019 17:35	27/12/2019 16:52	28/12/2019 17:35	24,72	216	5339,46	CHI
201912232076	ANICUNS	AC13073815	FIRMINOPOLIS S2	27/12/2019 16:52	28/12/2019 17:35	28/12/2019 13:30	28/12/2019 17:35	4,10	15	61,47	CHI
201912235323	CALDAS NOVAS	CN21251022	CALDAS NOVAS S1	27/12/2019 16:52	28/12/2019 16:29	27/12/2019 16:52	28/12/2019 16:29	23,61	2	47,22	CHI
201912235328	INDIARA	IY21327610	EDEIA	27/12/2019 16:52	28/12/2019 11:56	27/12/2019 16:52	28/12/2019 11:56	19,07	1	19,07	CHI
201912235331	SAO LUIZ DO NORTE	GE12339967	ITAPACI	27/12/2019 16:52	28/12/2019 15:12	27/12/2019 16:52	28/12/2019 15:12	22,33	3	67,00	CHI
201912235330	CATALAO	CT21134372	CATALAO S1	27/12/2019 16:53	27/12/2019 23:11	27/12/2019 16:53	27/12/2019 23:11	6,29	2	12,58	CHI
201912238383	INDIARA	EA12056544	EDEIA	27/12/2019 16:53	28/12/2019 11:56	27/12/2019 16:53	28/12/2019 11:56	19,05	9	171,47	CHI
201912235337	IPAMERI	OZ21137552	PIRES DO RIO S2	27/12/2019 16:54	28/12/2019 00:22	27/12/2019 16:54	27/12/2019 23:35	6,68	1	6,68	CHI
201912235337	IPAMERI	OZ13272811	PIRES DO RIO S2	27/12/2019 16:54	28/12/2019 00:22	27/12/2019 22:17	28/12/2019 00:22	2,08	4	8,30	CHI
201912235341	ITAPURANGA	IK21300023	ITAPURANGA	27/12/2019 16:55	28/12/2019 10:53	27/12/2019 16:55	28/12/2019 10:53	17,97	1	17,97	CHI
201912236372	CAIAPONIA	CP12204876	CAIAPONIA	27/12/2019 16:56	28/12/2019 21:33	27/12/2019 16:56	28/12/2019 21:33	28,61	12	343,29	CHI
201912235379	PALMINOPOLIS	RP12156223	FIRMINOPOLIS S2	27/12/2019 16:59	27/12/2019 22:58	27/12/2019 16:59	27/12/2019 22:58	5,97	2	11,94	CHI
201912235379	SAO JOAO DA PARAUNA	RP12156223	FIRMINOPOLIS S2	27/12/2019 16:59	27/12/2019 22:58	27/12/2019 16:59	27/12/2019 22:58	5,97	22	131,33	CHI

201912235458	SANTA TEREZINHA DE GOIAS	SG12201785	SANTA TEREZINHA	27/12/2019 16:59	28/12/2019 08:08	27/12/2019 16:59	28/12/2019 08:08	15,15	44	666,80	CHI
201912235396	RIO VERDE	RV21322222	RIO VERDE S1	27/12/2019 17:01	28/12/2019 10:00	27/12/2019 17:01	28/12/2019 10:00	16,98	1	16,98	CHI
201912235535	ARENOPOLIS	AY11091226	ARENOPOLIS	27/12/2019 17:01	27/12/2019 22:27	27/12/2019 17:01	27/12/2019 22:27	5,42	128	693,69	CHI
201912235956	SAO MIGUEL DO ARAGUAIA	SM12332430	SAO MIGUEL DO ARAGUAIA	27/12/2019 17:01	29/12/2019 19:32	27/12/2019 17:01	28/12/2019 15:25	22,41	35	784,27	CHI
201912235956	SAO MIGUEL DO ARAGUAIA	SM12332430	SAO MIGUEL DO ARAGUAIA	27/12/2019 17:01	29/12/2019 19:32	28/12/2019 15:26	29/12/2019 19:17	27,86	26	724,27	CHI
201912235956	SAO MIGUEL DO ARAGUAIA	SM12358725LD	SAO MIGUEL DO ARAGUAIA	27/12/2019 17:01	29/12/2019 19:32	28/12/2019 15:26	29/12/2019 19:32	28,10	9	252,91	CHI
201912237020	CAMPOS VERDES	VD12055154	SANTA TEREZINHA	27/12/2019 17:01	28/12/2019 09:55	27/12/2019 17:01	28/12/2019 09:55	16,88	38	641,61	CHI
201912235417	EDEALINA	ED21218137	PONTALINA	27/12/2019 17:03	28/12/2019 10:39	27/12/2019 17:03	28/12/2019 10:39	17,60	1	17,60	CHI
201912235419	ARAGUAPAZ	AZ12188220	MOZARLANDIA	27/12/2019 17:03	28/12/2019 12:28	27/12/2019 17:03	28/12/2019 12:28	19,42	35	679,62	CHI
201912235419	MOZARLANDIA	AZ12188220	MOZARLANDIA	27/12/2019 17:03	28/12/2019 12:28	27/12/2019 17:03	28/12/2019 12:28	19,42	7	135,92	CHI
201912235429	CAMPINORTE	CR21320944	MARA ROSA	27/12/2019 17:03	28/12/2019 00:42	27/12/2019 17:03	28/12/2019 00:42	7,64	2	15,28	CHI
201912235433	FAINA	AZ12061020	GOIAS	27/12/2019 17:04	28/12/2019 14:06	27/12/2019 17:04	28/12/2019 14:06	21,02	1	21,02	CHI
201912232071	BRITANIA	BT10400610	BRITANIA	27/12/2019 17:05	30/12/2019 18:18	27/12/2019 17:05	27/12/2019 18:36	1,52	131	198,54	CHI
201912232071	BRITANIA	BT12131110	BRITANIA	27/12/2019 17:05	30/12/2019 18:18	27/12/2019 17:05	29/12/2019 11:19	42,23	8	337,85	CHI
201912232071	BRITANIA	BT12131110	BRITANIA	27/12/2019 17:05	30/12/2019 18:18	27/12/2019 17:05	30/12/2019 18:18	73,21	22	1610,53	CHI
201912235438	EDEIA	EA21108385	EDEIA	27/12/2019 17:05	28/12/2019 09:45	27/12/2019 17:05	28/12/2019 09:45	16,66	2	33,32	CHI
201912235440	PALMEIRAS DE GOIAS	PL12361565	PALMEIRAS	27/12/2019 17:05	27/12/2019 18:55	27/12/2019 17:05	27/12/2019 18:55	1,83	4	7,33	CHI
201912235493	ARAGUAPAZ	AZ12042908	MOZARLANDIA	27/12/2019 17:05	28/12/2019 08:55	27/12/2019 17:05	28/12/2019 08:55	15,82	46	727,86	CHI
201912235443	AMARALINA	LC12220898	MARA ROSA	27/12/2019 17:06	28/12/2019 11:41	27/12/2019 17:06	28/12/2019 11:41	18,58	2	37,16	CHI
201912237614	ARENOPOLIS	AY11193293	ARENOPOLIS	27/12/2019 17:06	28/12/2019 10:13	27/12/2019 17:06	28/12/2019 10:13	17,12	60	1027,00	CHI
201912235466	ARAGUAPAZ	AZ12253302	RUBIATABA	27/12/2019 17:07	28/12/2019 02:08	27/12/2019 17:07	28/12/2019 02:08	9,02	22	198,34	CHI
201912235512	PILAR DE GOIAS	GG12171805	SANTA TEREZINHA	27/12/2019 17:07	27/12/2019 22:53	27/12/2019 17:07	27/12/2019 22:53	5,77	59	340,32	CHI
201912235512	SANTA TEREZINHA DE GOIAS	GG12171805	SANTA TEREZINHA	27/12/2019 17:07	27/12/2019 22:53	27/12/2019 17:07	27/12/2019 22:53	5,77	44	253,79	CHI
201912235917	ANICUNS	AC12073814	ANICUNS	27/12/2019 17:07	28/12/2019 11:27	27/12/2019 17:07	28/12/2019 11:27	18,34	10	183,41	CHI
201912235468	CAMPINORTE	5740002829	MARA ROSA	27/12/2019 17:09	28/12/2019 11:58	27/12/2019 17:09	28/12/2019 11:58	18,80	1	18,80	CHI
201912238183	JARAGUA	UA12078282	JARAGUA	27/12/2019 17:09	28/12/2019 03:06	27/12/2019 17:09	28/12/2019 03:06	9,94	3	29,83	CHI
201912238183	URUANA	UA12078282	JARAGUA	27/12/2019 17:09	28/12/2019 03:06	27/12/2019 17:09	28/12/2019 03:06	9,94	8	79,54	CHI
201912235473	INDIARA	IY12385120	ACREUNA	27/12/2019 17:10	28/12/2019 08:11	27/12/2019 17:10	28/12/2019 08:11	15,02	4	60,10	CHI
2019122700064	BRITANIA	03210434	BRITANIA	27/12/2019 17:10	27/12/2019 17:16	27/12/2019 17:10	27/12/2019 17:16	0,10	11	1,10	CHI
2019122700064	JUSSARA	03210434	BRITANIA	27/12/2019 17:10	27/12/2019 17:16	27/12/2019 17:10	27/12/2019 17:16	0,10	1	0,10	CHI
201912235486	ALEXANIA	AX21239277	ALEXANIA	27/12/2019 17:11	28/12/2019 10:11	27/12/2019 17:11	28/12/2019 10:11	16,99	2	33,98	CHI
201912235506	CAIAPONIA	PY12011439	PALESTINA	27/12/2019 17:11	27/12/2019 18:44	27/12/2019 17:11	27/12/2019 18:44	1,55	91	140,82	CHI
201912235506	PALESTINA DE GOIAS	PY12011439	PALESTINA	27/12/2019 17:11	27/12/2019 18:44	27/12/2019 17:11	27/12/2019 18:44	1,55	25	38,69	CHI

201912235515	MONTIVIDIU	MV12214244	MONTIVIDIU T	27/12/2019 17:15	28/12/2019 13:03	27/12/2019 17:15	28/12/2019 13:03	19,79	15	296,88	CHI
201912235515	RIO VERDE	MV12214244	MONTIVIDIU T	27/12/2019 17:15	28/12/2019 13:03	27/12/2019 17:15	28/12/2019 13:03	19,79	2	39,58	CHI
201912235528	CAMPINORTE	CR11262978	MARA ROSA	27/12/2019 17:16	28/12/2019 11:11	27/12/2019 17:16	28/12/2019 11:11	17,90	60	1074,02	CHI
201912235561	ANAPOLIS	AN11000499	JUNDIAI S1	27/12/2019 17:16	27/12/2019 18:33	27/12/2019 17:16	27/12/2019 18:33	1,28	150	191,37	CHI
201912240409	ALTO HORIZONTE	AJ12210309LD	MARA ROSA	27/12/2019 17:16	28/12/2019 13:18	27/12/2019 17:16	28/12/2019 13:18	20,02	19	380,33	CHI
201912240409	MARA ROSA	AJ12210309LD	MARA ROSA	27/12/2019 17:16	28/12/2019 13:18	27/12/2019 17:16	28/12/2019 13:18	20,02	3	60,05	CHI
201912235531	OUVIDOR	OU12061240	CATALAO S1	27/12/2019 17:17	27/12/2019 19:37	27/12/2019 17:17	27/12/2019 19:37	2,33	1	2,33	CHI
201912236466	JATAI	JT12260439	JATAI S1	27/12/2019 17:17	28/12/2019 09:38	27/12/2019 17:17	28/12/2019 09:38	16,35	2	32,69	CHI
201912235536	CALDAS NOVAS	CN21186886	CALDAS NOVAS S1	27/12/2019 17:18	28/12/2019 17:45	27/12/2019 17:18	28/12/2019 17:45	24,44	2	48,88	CHI
201912237537	MORRINHOS	MR21171713	MORRINHOS	27/12/2019 17:18	28/12/2019 08:48	27/12/2019 17:18	28/12/2019 08:48	15,49	1	15,49	CHI
201912235543	MORRINHOS	MR21157252	MORRINHOS	27/12/2019 17:19	28/12/2019 10:28	27/12/2019 17:19	28/12/2019 10:28	17,14	1	17,14	CHI
201912235550	GOIAS	GS11217947	GOIAS	27/12/2019 17:20	28/12/2019 15:13	27/12/2019 17:20	28/12/2019 15:13	21,87	1	21,87	CHI
201912235559	RIO VERDE	RV31249101	SANTA HELENA S1	27/12/2019 17:21	28/12/2019 00:41	27/12/2019 17:21	28/12/2019 00:41	7,33	1	7,33	CHI
201912235601	JUSSARA	1290058377	JUSSARA	27/12/2019 17:21	28/12/2019 22:14	27/12/2019 17:21	28/12/2019 22:14	28,87	1	28,87	CHI
201912236179	SAO MIGUEL DO ARAGUAIA	SM12208506	SAO MIGUEL DO ARAGUAIA	27/12/2019 17:21	28/12/2019 10:33	27/12/2019 17:21	28/12/2019 10:33	17,19	9	154,73	CHI
201912236559	NIQUELANDIA	NQ12374779	URUACU	27/12/2019 17:22	28/12/2019 01:27	27/12/2019 17:22	28/12/2019 01:27	8,07	29	234,17	CHI
201912235814	ITABERAI	IB11061671	ITABERAI S2	27/12/2019 17:24	27/12/2019 19:53	27/12/2019 17:24	27/12/2019 19:53	2,48	1	2,48	CHI
201912235817	NOVA GLORIA	NG21138101	RUBIATABA	27/12/2019 17:24	28/12/2019 09:24	27/12/2019 17:24	28/12/2019 09:24	15,99	1	15,99	CHI
201912235830	SANTA RITA DO ARAGUAIA	2130014659	SANTA RITA DO ARAGUAIA	27/12/2019 17:26	28/12/2019 17:18	27/12/2019 17:26	28/12/2019 17:18	23,86	1	23,86	CHI
201912236430	ARAGUAPAZ	AZ11030491	MOZARLANDIA	27/12/2019 17:27	27/12/2019 22:11	27/12/2019 17:27	27/12/2019 22:11	4,73	150	709,17	CHI
201912235866	RIO VERDE	630129514	RIO VERDE S1	27/12/2019 17:30	27/12/2019 21:23	27/12/2019 17:30	27/12/2019 21:23	3,87	1	3,87	CHI
201912237032	SANTA TEREZINHA DE GOIAS	SG11350042	SANTA TEREZINHA	27/12/2019 17:30	28/12/2019 02:50	27/12/2019 17:30	28/12/2019 02:50	9,33	96	895,97	CHI
201912235870	ARAGUAPAZ	AZ21017423	MOZARLANDIA	27/12/2019 17:31	28/12/2019 11:15	27/12/2019 17:31	28/12/2019 11:15	17,73	1	17,73	CHI
201912235880	SANTA TEREZINHA DE GOIAS	SG11066306	SANTA TEREZINHA	27/12/2019 17:32	27/12/2019 21:30	27/12/2019 17:32	27/12/2019 21:30	3,96	202	800,20	CHI
201912235884	AMARALINA	LC11270190	SAO MIGUEL DO ARAGUAIA	27/12/2019 17:32	28/12/2019 18:10	27/12/2019 17:32	28/12/2019 18:10	24,62	1	24,62	CHI
201912236363	AURILANDIA	CG12391407	FIRMINOPOLIS S2	27/12/2019 17:32	27/12/2019 19:29	27/12/2019 17:32	27/12/2019 19:29	1,94	2	3,87	CHI
201912236363	CACHOEIRA DE GOIAS	CG12391407	FIRMINOPOLIS S2	27/12/2019 17:32	27/12/2019 19:29	27/12/2019 17:32	27/12/2019 19:29	1,94	41	79,39	CHI
201912236363	PARAUNA	CG12391407	FIRMINOPOLIS S2	27/12/2019 17:32	27/12/2019 19:29	27/12/2019 17:32	27/12/2019 19:29	1,94	32	61,96	CHI
2019122700103	ARAGUAPAZ	13333	RUBIATABA	27/12/2019 17:32	27/12/2019 17:40	27/12/2019 17:32	27/12/2019 17:40	0,13	75	10,00	CHI
2019122700103	CARMO DO RIO VERDE	01630214	RUBIATABA	27/12/2019 17:32	27/12/2019 17:40	27/12/2019 17:32	27/12/2019 17:40	0,13	3	0,40	CHI
2019122700103	CERES	01630214	RUBIATABA	27/12/2019 17:32	27/12/2019 17:40	27/12/2019 17:32	27/12/2019 17:40	0,13	28	3,73	CHI
2019122700103	CRIXAS	13301	RUBIATABA	27/12/2019 17:32	27/12/2019 17:40	27/12/2019 17:32	27/12/2019 17:40	0,13	30	4,00	CHI
2019122700103	CRIXAS	01630224	RUBIATABA	27/12/2019 17:32	27/12/2019 17:40	27/12/2019 17:32	27/12/2019 17:40	0,13	1	0,13	CHI

2019122700103	CRIXAS	13333	RUBIATABA	27/12/2019 17:32	27/12/2019 17:40	27/12/2019 17:32	27/12/2019 17:40	0,13	582	77,60	CHI
2019122700103	GUARINOS	13301	RUBIATABA	27/12/2019 17:32	27/12/2019 17:40	27/12/2019 17:32	27/12/2019 17:40	0,13	11	1,47	CHI
2019122700103	IPIRANGA DE GOIAS	01630214	RUBIATABA	27/12/2019 17:32	27/12/2019 17:40	27/12/2019 17:32	27/12/2019 17:40	0,13	3	0,40	CHI
2019122700103	IPIRANGA DE GOIAS	01630414	RUBIATABA	27/12/2019 17:32	27/12/2019 17:40	27/12/2019 17:32	27/12/2019 17:40	0,13	33	4,40	CHI
2019122700103	ITAPACI	13301	RUBIATABA	27/12/2019 17:32	27/12/2019 17:40	27/12/2019 17:32	27/12/2019 17:40	0,13	162	21,60	CHI
2019122700103	ITAPACI	01630414	RUBIATABA	27/12/2019 17:32	27/12/2019 17:40	27/12/2019 17:32	27/12/2019 17:40	0,13	10	1,33	CHI
2019122700103	MORRO AGUDO DE GOIAS	01630224	RUBIATABA	27/12/2019 17:32	27/12/2019 17:40	27/12/2019 17:32	27/12/2019 17:40	0,13	14	1,87	CHI
2019122700103	MOZARLANDIA	13333	RUBIATABA	27/12/2019 17:32	27/12/2019 17:40	27/12/2019 17:32	27/12/2019 17:40	0,13	4	0,53	CHI
2019122700103	NOVA AMERICA	13301	RUBIATABA	27/12/2019 17:32	27/12/2019 17:40	27/12/2019 17:32	27/12/2019 17:40	0,13	806	107,47	CHI
2019122700103	NOVA AMERICA	01630224	RUBIATABA	27/12/2019 17:32	27/12/2019 17:40	27/12/2019 17:32	27/12/2019 17:40	0,13	22	2,93	CHI
2019122700103	NOVA AMERICA	01630424	RUBIATABA	27/12/2019 17:32	27/12/2019 17:40	27/12/2019 17:32	27/12/2019 17:40	0,13	41	5,47	CHI
2019122700103	NOVA AMERICA	13333	RUBIATABA	27/12/2019 17:32	27/12/2019 17:40	27/12/2019 17:32	27/12/2019 17:40	0,13	209	27,87	CHI
2019122700103	NOVA CRIXAS	13333	RUBIATABA	27/12/2019 17:32	27/12/2019 17:40	27/12/2019 17:32	27/12/2019 17:40	0,13	1	0,13	CHI
2019122700103	NOVA IGUACU DE GOIAS	13333	RUBIATABA	27/12/2019 17:32	27/12/2019 17:40	27/12/2019 17:32	27/12/2019 17:40	0,13	1	0,13	CHI
2019122700103	RUBIATABA	01630214	RUBIATABA	27/12/2019 17:32	27/12/2019 17:40	27/12/2019 17:32	27/12/2019 17:40	0,13	4454	593,87	CHI
2019122700103	RUBIATABA	01630224	RUBIATABA	27/12/2019 17:32	27/12/2019 17:40	27/12/2019 17:32	27/12/2019 17:40	0,13	4535	604,67	CHI
2019122700103	RUBIATABA	01630414	RUBIATABA	27/12/2019 17:32	27/12/2019 17:40	27/12/2019 17:32	27/12/2019 17:40	0,13	149	19,87	CHI
2019122700103	RUBIATABA	01630424	RUBIATABA	27/12/2019 17:32	27/12/2019 17:40	27/12/2019 17:32	27/12/2019 17:40	0,13	109	14,53	CHI
2019122700103	RUBIATABA	13333	RUBIATABA	27/12/2019 17:32	27/12/2019 17:40	27/12/2019 17:32	27/12/2019 17:40	0,13	8	1,07	CHI
2019122700103	SAO PATRICIO	01630214	RUBIATABA	27/12/2019 17:32	27/12/2019 17:40	27/12/2019 17:32	27/12/2019 17:40	0,13	20	2,67	CHI
201912235899	MOZARLANDIA	MZ12035613	MOZARLANDIA	27/12/2019 17:34	28/12/2019 09:07	27/12/2019 17:34	28/12/2019 09:07	15,54	159	2470,99	CHI
201912235904	BONOPOLIS	BX21314662	SAO MIGUEL DO ARAGUAIA	27/12/2019 17:35	28/12/2019 09:20	27/12/2019 17:35	28/12/2019 09:20	15,75	1	15,75	CHI
201912235905	ITAPIRAPUA	IU12018810	MATRINCHA	27/12/2019 17:35	28/12/2019 22:27	27/12/2019 17:35	28/12/2019 22:27	28,86	27	779,23	CHI
201912235924	NOVA CRIXAS	NA12092868	MOZARLANDIA	27/12/2019 17:37	28/12/2019 14:05	27/12/2019 17:37	28/12/2019 14:05	20,46	4	81,85	CHI
201912235938	NIQUELANDIA	NQ21221616	NIQUELANDIA SUBTRANSMISSAO	27/12/2019 17:39	28/12/2019 01:43	27/12/2019 17:39	28/12/2019 01:43	8,05	1	8,05	CHI
201912235940	CAMPINORTE	CR12282384	MARA ROSA	27/12/2019 17:39	29/12/2019 14:13	27/12/2019 17:39	29/12/2019 14:13	44,55	1	44,55	CHI
201912235940	URUACU	CR12282384	MARA ROSA	27/12/2019 17:39	29/12/2019 14:13	27/12/2019 17:39	29/12/2019 14:13	44,55	4	178,22	CHI
201912235948	SAO JOAO DA PARAUNA	PU12361902	PARAUNA	27/12/2019 17:40	27/12/2019 21:59	27/12/2019 17:40	27/12/2019 21:59	4,31	15	64,65	CHI
201912235947	PALMINOPOLIS	PP21005347	PALMEIRAS	27/12/2019 17:41	28/12/2019 10:05	27/12/2019 17:41	28/12/2019 10:05	16,40	1	16,40	CHI
201912235971	MOZARLANDIA	MZ21147400	MOZARLANDIA	27/12/2019 17:43	28/12/2019 12:40	27/12/2019 17:43	28/12/2019 12:40	18,95	2	37,90	CHI
201912235973	RUBIATABA	RB21114344	RUBIATABA	27/12/2019 17:43	28/12/2019 13:59	27/12/2019 17:43	28/12/2019 13:59	20,26	2	40,52	CHI
201912236096	ARAGUAPAZ	MZ10400739	RUBIATABA	27/12/2019 17:43	28/12/2019 18:58	27/12/2019 17:43	27/12/2019 17:46	0,06	75	4,17	CHI
201912236096	CRIXAS	01630424	RUBIATABA	27/12/2019 17:43	28/12/2019 18:58	27/12/2019 17:43	27/12/2019 17:46	0,06	29	1,61	CHI

201912236096	CRIXAS	MZ10400739	RUBIATABA	27/12/2019 17:43	28/12/2019 18:58	27/12/2019 17:43	27/12/2019 17:46	0,06	578	32,11	CHI
201912236096	GUARINOS	01630424	RUBIATABA	27/12/2019 17:43	28/12/2019 18:58	27/12/2019 17:43	27/12/2019 17:46	0,06	11	0,61	CHI
201912236096	ITAPACI	01630424	RUBIATABA	27/12/2019 17:43	28/12/2019 18:58	27/12/2019 17:43	27/12/2019 17:46	0,06	162	9,00	CHI
201912236096	MOZARLANDIA	MZ10400739	RUBIATABA	27/12/2019 17:43	28/12/2019 18:58	27/12/2019 17:43	27/12/2019 17:46	0,06	4	0,22	CHI
201912236096	NOVA AMERICA	01630424	RUBIATABA	27/12/2019 17:43	28/12/2019 18:58	27/12/2019 17:43	27/12/2019 17:46	0,06	806	44,78	CHI
201912236096	NOVA AMERICA	01630424	RUBIATABA	27/12/2019 17:43	28/12/2019 18:58	27/12/2019 17:43	27/12/2019 17:46	0,06	1	0,06	CHI
201912236096	NOVA AMERICA	MZ10400739	RUBIATABA	27/12/2019 17:43	28/12/2019 18:58	27/12/2019 17:43	27/12/2019 17:46	0,06	209	11,61	CHI
201912236096	NOVA CRIXAS	MZ10400739	RUBIATABA	27/12/2019 17:43	28/12/2019 18:58	27/12/2019 17:43	27/12/2019 17:46	0,06	1	0,06	CHI
201912236096	NOVA IGUACU DE GOIAS	MZ10400739	RUBIATABA	27/12/2019 17:43	28/12/2019 18:58	27/12/2019 17:43	27/12/2019 17:46	0,06	1	0,06	CHI
201912236096	RUBIATABA	MZ10400739	RUBIATABA	27/12/2019 17:43	28/12/2019 18:58	27/12/2019 17:43	27/12/2019 17:46	0,06	8	0,44	CHI
201912236096	RUBIATABA	01630424	RUBIATABA	27/12/2019 17:43	28/12/2019 18:58	27/12/2019 17:43	27/12/2019 20:55	3,21	92	295,09	CHI
201912236096	RUBIATABA	01630424	RUBIATABA	27/12/2019 17:43	28/12/2019 18:58	27/12/2019 17:45	27/12/2019 20:55	3,17	1	3,17	CHI
201912236096	ARAGUAPAZ	MZ10400739	RUBIATABA	27/12/2019 17:43	28/12/2019 18:58	28/12/2019 15:00	28/12/2019 15:27	0,45	103	45,98	CHI
201912236096	CRIXAS	MZ10400739	RUBIATABA	27/12/2019 17:43	28/12/2019 18:58	28/12/2019 15:00	28/12/2019 15:27	0,45	13	5,80	CHI
201912236096	CRIXAS	MZ10400739	RUBIATABA	27/12/2019 17:43	28/12/2019 18:58	28/12/2019 15:00	28/12/2019 15:27	0,45	564	251,76	CHI
201912236096	GUARINOS	MZ10400739	RUBIATABA	27/12/2019 17:43	28/12/2019 18:58	28/12/2019 15:00	28/12/2019 15:27	0,45	6	2,68	CHI
201912236096	ITAPACI	MZ10400739	RUBIATABA	27/12/2019 17:43	28/12/2019 18:58	28/12/2019 15:00	28/12/2019 15:27	0,45	142	63,39	CHI
201912236096	MOZARLANDIA	MZ10400739	RUBIATABA	27/12/2019 17:43	28/12/2019 18:58	28/12/2019 15:00	28/12/2019 15:27	0,45	4	1,79	CHI
201912236096	NOVA AMERICA	MZ10400739	RUBIATABA	27/12/2019 17:43	28/12/2019 18:58	28/12/2019 15:00	28/12/2019 15:27	0,45	798	356,22	CHI
201912236096	NOVA AMERICA	MZ10400739	RUBIATABA	27/12/2019 17:43	28/12/2019 18:58	28/12/2019 15:00	28/12/2019 15:27	0,45	1	0,45	CHI
201912236096	NOVA AMERICA	MZ10400739	RUBIATABA	27/12/2019 17:43	28/12/2019 18:58	28/12/2019 15:00	28/12/2019 15:27	0,45	208	92,85	CHI
201912236096	NOVA CRIXAS	MZ10400739	RUBIATABA	27/12/2019 17:43	28/12/2019 18:58	28/12/2019 15:00	28/12/2019 15:27	0,45	1	0,45	CHI
201912236096	NOVA IGUACU DE GOIAS	MZ10400739	RUBIATABA	27/12/2019 17:43	28/12/2019 18:58	28/12/2019 15:00	28/12/2019 15:27	0,45	1	0,45	CHI
201912236096	RUBIATABA	MZ10400739	RUBIATABA	27/12/2019 17:43	28/12/2019 18:58	28/12/2019 15:00	28/12/2019 15:27	0,45	8	3,57	CHI
201912236096	NOVA AMERICA	01630424	RUBIATABA	27/12/2019 17:43	28/12/2019 18:58	27/12/2019 17:43	28/12/2019 16:28	22,74	18	409,41	CHI
201912236096	NOVA AMERICA	01630424	RUBIATABA	27/12/2019 17:43	28/12/2019 18:58	27/12/2019 17:43	28/12/2019 17:18	23,59	6	141,55	CHI
201912236096	RUBIATABA	01630424	RUBIATABA	27/12/2019 17:43	28/12/2019 18:58	27/12/2019 17:43	28/12/2019 17:18	23,59	10	235,92	CHI
201912236096	NOVA AMERICA	01630424	RUBIATABA	27/12/2019 17:43	28/12/2019 18:58	27/12/2019 17:43	28/12/2019 18:58	25,26	16	404,13	CHI
201912236096	RUBIATABA	01630424	RUBIATABA	27/12/2019 17:43	28/12/2019 18:58	27/12/2019 17:43	28/12/2019 18:58	25,26	5	126,29	CHI
201912235989	CORREGO DO OURO	CO12004043	FIRMINOPOLIS S2	27/12/2019 17:44	28/12/2019 08:18	27/12/2019 17:44	28/12/2019 08:18	14,55	10	145,55	CHI
201912236525	FIRMINOPOLIS	FR12032197	FIRMINOPOLIS S2	27/12/2019 17:45	28/12/2019 08:22	27/12/2019 17:45	28/12/2019 08:22	14,60	2	29,20	CHI
201912236525	SAO JOAO DA PARAUNA	FR12032197	FIRMINOPOLIS S2	27/12/2019 17:45	28/12/2019 08:22	27/12/2019 17:45	28/12/2019 08:22	14,60	11	160,62	CHI
201912236305	MATRINCHA	MP12250740	MATRINCHA	27/12/2019 17:46	28/12/2019 18:40	27/12/2019 17:46	28/12/2019 13:54	20,13	9	181,21	CHI



201912236305	MATRINCHA	MP12250740	MATRINCHA	27/12/2019 17:46	28/12/2019 18:40	28/12/2019 14:18	28/12/2019 18:40	4,35	9	39,17	CHI
201912235997	JANDAIA	JD21202972	ACREUNA	27/12/2019 17:47	28/12/2019 10:02	27/12/2019 17:47	28/12/2019 10:02	16,26	2	32,52	CHI
201912236003	ARAGUAPAZ	MP12355886	MATRINCHA	27/12/2019 17:47	28/12/2019 21:34	27/12/2019 17:47	28/12/2019 21:34	27,77	1	27,77	CHI
201912236554	SANTO ANTONIO DA BARRA	BZ10407792	ACREUNA	27/12/2019 17:48	28/12/2019 14:33	27/12/2019 19:11	27/12/2019 21:29	2,29	72	164,68	CHI
201912236554	SANTO ANTONIO DA BARRA	BZ12200723LD	ACREUNA	27/12/2019 17:48	28/12/2019 14:33	27/12/2019 19:11	27/12/2019 22:54	3,71	29	107,63	CHI
201912236554	SANTO ANTONIO DA BARRA	BZ12000006LD	ACREUNA	27/12/2019 17:48	28/12/2019 14:33	27/12/2019 19:11	28/12/2019 08:57	13,77	52	715,97	CHI
201912236554	RIO VERDE	BZ12000006LD	ACREUNA	27/12/2019 17:48	28/12/2019 14:33	27/12/2019 21:26	28/12/2019 08:57	11,52	42	483,75	CHI
201912236554	SANTO ANTONIO DA BARRA	BZ12000006LD	ACREUNA	27/12/2019 17:48	28/12/2019 14:33	27/12/2019 21:26	28/12/2019 08:57	11,52	37	426,16	CHI
201912236554	PARAUNA	RV12301719	ACREUNA	27/12/2019 17:48	28/12/2019 14:33	27/12/2019 19:11	28/12/2019 11:25	16,22	19	308,23	CHI
201912236554	SANTO ANTONIO DA BARRA	RV12301719	ACREUNA	27/12/2019 17:48	28/12/2019 14:33	27/12/2019 19:11	28/12/2019 11:25	16,22	3	48,67	CHI
201912236554	PARAUNA	BZ13189087	ACREUNA	27/12/2019 17:48	28/12/2019 14:33	27/12/2019 19:11	28/12/2019 14:32	19,34	138	2669,11	CHI
201912236554	RIO VERDE	BZ13189087	ACREUNA	27/12/2019 17:48	28/12/2019 14:33	27/12/2019 19:11	28/12/2019 14:32	19,34	98	1895,46	CHI
201912236554	RIO VERDE	RV21301476	ACREUNA	27/12/2019 17:48	28/12/2019 14:33	27/12/2019 19:11	28/12/2019 14:33	19,35	1	19,35	CHI
201912236023	BRITANIA	BT21362343	BRITANIA	27/12/2019 17:50	28/12/2019 21:14	27/12/2019 17:50	28/12/2019 21:14	27,40	1	27,40	CHI
201912236448	ESTRELA DO NORTE	ET12136395	MARA ROSA	27/12/2019 17:50	28/12/2019 13:01	27/12/2019 17:50	28/12/2019 13:01	19,18	11	210,95	CHI
201912236448	MARA ROSA	ET12136395	MARA ROSA	27/12/2019 17:50	28/12/2019 13:01	27/12/2019 17:50	28/12/2019 13:01	19,18	8	153,42	CHI
201912236084	PORANGATU	PO12252126	PORANGATU	27/12/2019 17:51	27/12/2019 21:12	27/12/2019 17:51	27/12/2019 21:12	3,36	210	705,48	CHI
201912236042	JATAI	JT11083463	JATAI S2	27/12/2019 17:53	28/12/2019 09:02	27/12/2019 17:53	28/12/2019 09:02	15,14	1	15,14	CHI
201912236044	ESTRELA DO NORTE	ET12168852	MARA ROSA	27/12/2019 17:53	28/12/2019 09:47	27/12/2019 17:53	28/12/2019 09:47	15,90	4	63,61	CHI
201912236044	FORMOSO	ET12168852	MARA ROSA	27/12/2019 17:53	28/12/2019 09:47	27/12/2019 17:53	28/12/2019 09:47	15,90	2	31,80	CHI
201912236320	ANICUNS	O2020414	FIRMINOPOLIS S2	27/12/2019 17:53	28/12/2019 02:10	27/12/2019 17:53	27/12/2019 17:56	0,06	1	0,06	CHI
201912236320	MOSSAMEDES	O2020414	FIRMINOPOLIS S2	27/12/2019 17:53	28/12/2019 02:10	27/12/2019 17:53	27/12/2019 17:56	0,06	2	0,12	CHI
201912236320	SAO LUIS DE MONTES BELOS	O2020414	FIRMINOPOLIS S2	27/12/2019 17:53	28/12/2019 02:10	27/12/2019 17:53	27/12/2019 17:56	0,06	2	0,12	CHI
201912236320	BURITI DE GOIAS	O2020414	FIRMINOPOLIS S2	27/12/2019 17:53	28/12/2019 02:10	27/12/2019 17:53	28/12/2019 00:53	7,00	1170	8188,70	CHI
201912236320	BURITI DE GOIAS	O2020414	FIRMINOPOLIS S2	27/12/2019 17:53	28/12/2019 02:10	27/12/2019 17:53	28/12/2019 00:53	7,00	306	2141,66	CHI
201912236320	BURITI DE GOIAS	O2020414	FIRMINOPOLIS S2	27/12/2019 17:53	28/12/2019 02:10	27/12/2019 17:53	28/12/2019 00:53	7,00	1	7,00	CHI
201912236320	FIRMINOPOLIS	O2020414	FIRMINOPOLIS S2	27/12/2019 17:53	28/12/2019 02:10	27/12/2019 17:53	28/12/2019 00:53	7,00	1	7,00	CHI
201912236320	MOSSAMEDES	O2020414	FIRMINOPOLIS S2	27/12/2019 17:53	28/12/2019 02:10	27/12/2019 17:53	28/12/2019 00:53	7,00	29	202,97	CHI
201912236320	MOSSAMEDES	O2020414	FIRMINOPOLIS S2	27/12/2019 17:53	28/12/2019 02:10	27/12/2019 17:53	28/12/2019 00:53	7,00	1828	12793,97	CHI
201912236320	MOSSAMEDES	O2020414	FIRMINOPOLIS S2	27/12/2019 17:53	28/12/2019 02:10	27/12/2019 17:53	28/12/2019 00:53	7,00	3	21,00	CHI
201912236320	MOSSAMEDES	O2020414	FIRMINOPOLIS S2	27/12/2019 17:53	28/12/2019 02:10	27/12/2019 17:53	28/12/2019 00:53	7,00	5	34,99	CHI
201912236320	MOSSAMEDES	O2020414	FIRMINOPOLIS S2	27/12/2019 17:53	28/12/2019 02:10	27/12/2019 17:53	28/12/2019 00:53	7,00	100	699,89	CHI
201912236320	SANCLERLANDIA	O2020414	FIRMINOPOLIS S2	27/12/2019 17:53	28/12/2019 02:10	27/12/2019 17:53	28/12/2019 00:53	7,00	3031	21213,63	CHI

201912236320	SANCLERLANDIA	02020414	FIRMINOPOLIS S2	27/12/2019 17:53	28/12/2019 02:10	27/12/2019 17:53	28/12/2019 00:53	7,00	9	62,99	CHI
201912236320	SANCLERLANDIA	02020414	FIRMINOPOLIS S2	27/12/2019 17:53	28/12/2019 02:10	27/12/2019 17:53	28/12/2019 00:53	7,00	54	377,94	CHI
201912236320	SANCLERLANDIA	02020414	FIRMINOPOLIS S2	27/12/2019 17:53	28/12/2019 02:10	27/12/2019 17:53	28/12/2019 00:53	7,00	683	4780,24	CHI
201912236320	SANCLERLANDIA	02020414	FIRMINOPOLIS S2	27/12/2019 17:53	28/12/2019 02:10	27/12/2019 17:53	28/12/2019 00:53	7,00	1	7,00	CHI
201912236320	SANCLERLANDIA	02020414	FIRMINOPOLIS S2	27/12/2019 17:53	28/12/2019 02:10	27/12/2019 17:53	28/12/2019 00:53	7,00	7	48,99	CHI
201912236320	SANCLERLANDIA	02020414	FIRMINOPOLIS S2	27/12/2019 17:53	28/12/2019 02:10	27/12/2019 17:53	28/12/2019 00:53	7,00	18	125,98	CHI
201912236320	SANCLERLANDIA	02020414	FIRMINOPOLIS S2	27/12/2019 17:53	28/12/2019 02:10	27/12/2019 17:53	28/12/2019 00:53	7,00	7	48,99	CHI
201912236320	SAO LUIS DE MONTES BELOS	02020414	FIRMINOPOLIS S2	27/12/2019 17:53	28/12/2019 02:10	27/12/2019 17:53	28/12/2019 00:53	7,00	4	28,00	CHI
201912236320	SAO LUIS DE MONTES BELOS	02020414	FIRMINOPOLIS S2	27/12/2019 17:53	28/12/2019 02:10	27/12/2019 17:53	28/12/2019 00:53	7,00	1	7,00	CHI
201912236320	SAO LUIS DE MONTES BELOS	02020414	FIRMINOPOLIS S2	27/12/2019 17:53	28/12/2019 02:10	27/12/2019 17:53	28/12/2019 00:53	7,00	39	272,96	CHI
201912236320	BURITI DE GOIAS	02020414	FIRMINOPOLIS S2	27/12/2019 17:53	28/12/2019 02:10	27/12/2019 17:54	28/12/2019 00:53	6,97	2	13,94	CHI
201912236320	BURITI DE GOIAS	02020414	FIRMINOPOLIS S2	27/12/2019 17:53	28/12/2019 02:10	27/12/2019 17:54	28/12/2019 00:53	6,97	3	20,92	CHI
201912236320	MOSSAMEDES	02020414	FIRMINOPOLIS S2	27/12/2019 17:53	28/12/2019 02:10	27/12/2019 17:54	28/12/2019 00:53	6,97	1	6,97	CHI
201912236320	MOSSAMEDES	02020414	FIRMINOPOLIS S2	27/12/2019 17:53	28/12/2019 02:10	27/12/2019 17:54	28/12/2019 00:53	6,97	6	41,83	CHI
201912236320	SANCLERLANDIA	02020414	FIRMINOPOLIS S2	27/12/2019 17:53	28/12/2019 02:10	27/12/2019 17:54	28/12/2019 00:53	6,97	1	6,97	CHI
201912236320	SANCLERLANDIA	02020414	FIRMINOPOLIS S2	27/12/2019 17:53	28/12/2019 02:10	27/12/2019 17:54	28/12/2019 00:53	6,97	1	6,97	CHI
201912236320	SAO LUIS DE MONTES BELOS	02020414	FIRMINOPOLIS S2	27/12/2019 17:53	28/12/2019 02:10	27/12/2019 17:54	28/12/2019 00:53	6,97	1	6,97	CHI
201912236320	BURITI DE GOIAS	02020414	FIRMINOPOLIS S2	27/12/2019 17:53	28/12/2019 02:10	27/12/2019 17:56	28/12/2019 00:53	6,94	1	6,94	CHI
201912236320	MOSSAMEDES	02020414	FIRMINOPOLIS S2	27/12/2019 17:53	28/12/2019 02:10	27/12/2019 17:56	28/12/2019 00:53	6,94	3	20,81	CHI
201912236320	ADELANDIA	02020414	FIRMINOPOLIS S2	27/12/2019 17:53	28/12/2019 02:10	27/12/2019 17:53	28/12/2019 02:10	8,28	984	8146,97	CHI
201912236320	ADELANDIA	02020414	FIRMINOPOLIS S2	27/12/2019 17:53	28/12/2019 02:10	27/12/2019 17:53	28/12/2019 02:10	8,28	63	521,60	CHI
201912236320	ADELANDIA	02020414	FIRMINOPOLIS S2	27/12/2019 17:53	28/12/2019 02:10	27/12/2019 17:53	28/12/2019 02:10	8,28	5	41,40	CHI
201912236320	ANICUNS	02020414	FIRMINOPOLIS S2	27/12/2019 17:53	28/12/2019 02:10	27/12/2019 17:53	28/12/2019 02:10	8,28	59	488,49	CHI
201912236320	AURILANDIA	02020414	FIRMINOPOLIS S2	27/12/2019 17:53	28/12/2019 02:10	27/12/2019 17:53	28/12/2019 02:10	8,28	1	8,28	CHI
201912236320	MOSSAMEDES	02020414	FIRMINOPOLIS S2	27/12/2019 17:53	28/12/2019 02:10	27/12/2019 17:53	28/12/2019 02:10	8,28	5	41,40	CHI
201912236320	SANCLERLANDIA	02020414	FIRMINOPOLIS S2	27/12/2019 17:53	28/12/2019 02:10	27/12/2019 17:53	28/12/2019 02:10	8,28	16	132,47	CHI
201912236320	SAO LUIS DE MONTES BELOS	02020414	FIRMINOPOLIS S2	27/12/2019 17:53	28/12/2019 02:10	27/12/2019 17:53	28/12/2019 02:10	8,28	44	364,30	CHI
201912236320	SAO LUIS DE MONTES BELOS	02020414	FIRMINOPOLIS S2	27/12/2019 17:53	28/12/2019 02:10	27/12/2019 17:53	28/12/2019 02:10	8,28	62	513,33	CHI
201912236320	SAO LUIS DE MONTES BELOS	02020414	FIRMINOPOLIS S2	27/12/2019 17:53	28/12/2019 02:10	27/12/2019 17:53	28/12/2019 02:10	8,28	139	1150,84	CHI
201912236320	TURVANIA	02020414	FIRMINOPOLIS S2	27/12/2019 17:53	28/12/2019 02:10	27/12/2019 17:53	28/12/2019 02:10	8,28	2	16,56	CHI
201912236320	ADELANDIA	02020414	FIRMINOPOLIS S2	27/12/2019 17:53	28/12/2019 02:10	27/12/2019 17:54	28/12/2019 02:10	8,25	6	49,51	CHI
201912236320	ANICUNS	02020414	FIRMINOPOLIS S2	27/12/2019 17:53	28/12/2019 02:10	27/12/2019 17:54	28/12/2019 02:10	8,25	13	107,28	CHI
201912236320	SAO LUIS DE MONTES BELOS	02020414	FIRMINOPOLIS S2	27/12/2019 17:53	28/12/2019 02:10	27/12/2019 17:54	28/12/2019 02:10	8,25	2	16,50	CHI

201912236320	ANICUNS	SL10343337	FIRMINOPOLIS S2	27/12/2019 17:53	28/12/2019 02:10	28/12/2019 00:53	28/12/2019 02:10	1,28	1	1,28	CHI
201912236320	SAO LUIS DE MONTES BELOS	SL10343337	FIRMINOPOLIS S2	27/12/2019 17:53	28/12/2019 02:10	28/12/2019 00:53	28/12/2019 02:10	1,28	2	2,55	CHI
201912232086	ARUANA	MP10400392	MATRINCHA	27/12/2019 17:54	27/12/2019 19:22	27/12/2019 17:54	27/12/2019 19:22	1,46	6	8,78	CHI
201912232086	MATRINCHA	MP10400392	MATRINCHA	27/12/2019 17:54	27/12/2019 19:22	27/12/2019 17:54	27/12/2019 19:22	1,46	124	181,45	CHI
201912236051	RIO VERDE	4080003913	SANTA HELENA S1	27/12/2019 17:54	28/12/2019 11:23	27/12/2019 17:54	28/12/2019 11:23	17,48	1	17,48	CHI
201912236060	PARAUNA	PU21364930	PARAUNA	27/12/2019 17:55	28/12/2019 14:42	27/12/2019 17:55	28/12/2019 14:42	20,78	1	20,78	CHI
201912236061	ANAPOLIS	AN12258797	JUNDIAI S2	27/12/2019 17:55	27/12/2019 21:24	27/12/2019 17:55	27/12/2019 21:24	3,47	5	17,36	CHI
201912236061	CAMPO LIMPO	AN12258797	JUNDIAI S2	27/12/2019 17:55	27/12/2019 21:24	27/12/2019 17:55	27/12/2019 21:24	3,47	2	6,94	CHI
201912236062	BRITANIA	BT12250825	BRITANIA	27/12/2019 17:55	28/12/2019 19:30	27/12/2019 17:55	28/12/2019 19:30	25,57	4	102,27	CHI
201912236423	AMARALINA	LC12230319	NOVA CRIXAS	27/12/2019 17:56	28/12/2019 17:19	27/12/2019 17:56	28/12/2019 17:19	23,37	3	70,11	CHI
201912236079	NAZARIO	10014185219	ANICUNS	27/12/2019 17:58	28/12/2019 07:40	27/12/2019 17:58	28/12/2019 07:40	13,69	1	13,69	CHI
201912240286	ARAGUAPAZ	AZ12010440	MOZARLANDIA	27/12/2019 18:01	28/12/2019 19:32	27/12/2019 18:01	28/12/2019 19:32	25,52	15	382,74	CHI
201912236107	ARAGUAPAZ	AZ21228307	MOZARLANDIA	27/12/2019 18:02	28/12/2019 18:06	27/12/2019 18:02	28/12/2019 18:06	24,06	1	24,06	CHI
201912236108	JATAI	JT21104460	JATAI S3	27/12/2019 18:02	28/12/2019 13:28	27/12/2019 18:02	28/12/2019 13:28	19,43	1	19,43	CHI
201912236110	ANAPOLIS	10022959180	ANAPOLIS UNIVERSITARIO S1	27/12/2019 18:02	28/12/2019 03:20	27/12/2019 18:02	28/12/2019 03:20	9,29	1	9,29	CHI
201912236126	MINACU	IH12396742	MINACU	27/12/2019 18:03	28/12/2019 19:33	27/12/2019 18:03	28/12/2019 19:33	25,49	47	1198,08	CHI
201912238500	ALTO HORIZONTE	NH12202112RE	SANTA TEREZINHA	27/12/2019 18:03	28/12/2019 09:19	27/12/2019 18:03	28/12/2019 09:19	15,28	45	687,41	CHI
201912238500	CAMPOS VERDES	NH12202112RE	SANTA TEREZINHA	27/12/2019 18:03	28/12/2019 09:19	27/12/2019 18:03	28/12/2019 09:19	15,28	3	45,83	CHI
201912238500	NOVA IGUACU DE GOIAS	NH12202112RE	SANTA TEREZINHA	27/12/2019 18:03	28/12/2019 09:19	27/12/2019 18:03	28/12/2019 09:19	15,28	6	91,66	CHI
201912238500	PILAR DE GOIAS	NH12202112RE	SANTA TEREZINHA	27/12/2019 18:03	28/12/2019 09:19	27/12/2019 18:03	28/12/2019 09:19	15,28	1	15,28	CHI
201912236307	BALIZA	BH11331494	CAIAPONIA	27/12/2019 18:08	29/12/2019 02:41	27/12/2019 18:08	29/12/2019 02:41	32,55	1	32,55	CHI
201912236315	MINEIROS	MY12166292	CHAPADAO DO CEU	27/12/2019 18:08	28/12/2019 14:45	27/12/2019 18:08	28/12/2019 14:45	20,60	5	103,01	CHI
201912236315	SERRANOPOLIS	MY12166292	CHAPADAO DO CEU	27/12/2019 18:08	28/12/2019 14:45	27/12/2019 18:08	28/12/2019 14:45	20,60	3	61,81	CHI
201912237062	PORANGATU	PO11053268	PORANGATU	27/12/2019 18:09	27/12/2019 21:39	27/12/2019 18:09	27/12/2019 21:39	3,50	76	265,96	CHI
201912238303	VILA PROPICIO	PV21141641	GOIANESIA S1	27/12/2019 18:09	28/12/2019 16:25	28/12/2019 11:28	28/12/2019 14:00	2,53	1	2,53	CHI
201912238303	VILA PROPICIO	NP12339454	GOIANESIA S1	27/12/2019 18:09	28/12/2019 16:25	28/12/2019 11:28	28/12/2019 16:25	4,95	92	455,37	CHI
201912236339	AURILANDIA	AI12232979	FIRMINOPOLIS S2	27/12/2019 18:10	28/12/2019 18:15	27/12/2019 18:10	28/12/2019 18:15	24,08	5	120,42	CHI
201912237722	CAMPINORTE	CR12164041	MARA ROSA	27/12/2019 18:10	28/12/2019 09:15	27/12/2019 18:10	28/12/2019 09:15	15,08	15	226,22	CHI
201912237722	URUACU	CR12164041	MARA ROSA	27/12/2019 18:10	28/12/2019 09:15	27/12/2019 18:10	28/12/2019 09:15	15,08	4	60,33	CHI
201912236351	PARAUNA	PU12244168	PARAUNA	27/12/2019 18:11	28/12/2019 16:25	27/12/2019 18:11	28/12/2019 16:25	22,22	1	22,22	CHI
201912237866	CAMPINACU	UC12244555	PORANGATU	27/12/2019 18:11	29/12/2019 08:20	27/12/2019 18:11	29/12/2019 08:20	38,14	17	648,40	CHI
201912236577	SAO MIGUEL DO ARAGUAIA	SM12182432	SAO MIGUEL DO ARAGUAIA	27/12/2019 18:12	28/12/2019 17:53	27/12/2019 18:12	28/12/2019 17:53	23,67	8	189,34	CHI
201912236362	DOVERLANDIA	MY12390600	PARQUE DAS EMAS	27/12/2019 18:13	29/12/2019 12:43	27/12/2019 18:13	29/12/2019 12:43	42,50	1	42,50	CHI

201912236362	MINEIROS	MY12390600	PARQUE DAS EMAS	27/12/2019 18:13	29/12/2019 12:43	27/12/2019 18:13	29/12/2019 12:43	42,50	24	1019,93	CHI
201912236393	SAO LUIS DE MONTES BELOS	SL12383600	SAO LUIZ DOS MONTES BELOS	27/12/2019 18:13	27/12/2019 21:08	27/12/2019 18:13	27/12/2019 21:08	2,91	9	26,18	CHI
201912236480	PALMEIRAS DE GOIAS	PL13260014	PALMEIRAS	27/12/2019 18:14	28/12/2019 14:48	27/12/2019 18:14	28/12/2019 00:59	6,75	40	270,10	CHI
201912236480	CEZARINA	CZ13031806	PALMEIRAS	27/12/2019 18:14	28/12/2019 14:48	27/12/2019 18:14	28/12/2019 08:09	13,91	4	55,65	CHI
201912236480	PALMEIRAS DE GOIAS	CZ13031806	PALMEIRAS	27/12/2019 18:14	28/12/2019 14:48	27/12/2019 18:14	28/12/2019 08:09	13,91	267	3714,71	CHI
201912236480	PALMEIRAS DE GOIAS	PL13260014	PALMEIRAS	27/12/2019 18:14	28/12/2019 14:48	28/12/2019 01:02	28/12/2019 13:50	12,81	10	128,09	CHI
201912236480	PALMEIRAS DE GOIAS	PL12109625	PALMEIRAS	27/12/2019 18:14	28/12/2019 14:48	28/12/2019 01:02	28/12/2019 14:15	13,22	31	409,69	CHI
201912236480	CEZARINA	PL13260014	PALMEIRAS	27/12/2019 18:14	28/12/2019 14:48	27/12/2019 18:14	28/12/2019 14:44	20,49	1	20,49	CHI
201912236480	INDIARA	PL13260014	PALMEIRAS	27/12/2019 18:14	28/12/2019 14:48	27/12/2019 18:14	28/12/2019 14:44	20,49	3	61,48	CHI
201912236480	PALMEIRAS DE GOIAS	PL13260014	PALMEIRAS	27/12/2019 18:14	28/12/2019 14:48	27/12/2019 18:14	28/12/2019 14:44	20,49	96	1967,36	CHI
201912236480	PALMEIRAS DE GOIAS	PL13260014	PALMEIRAS	27/12/2019 18:14	28/12/2019 14:48	28/12/2019 01:02	28/12/2019 14:48	13,78	0	0,00	CHI
201912236379	MINEIROS	10023326636	PARQUE DAS EMAS	27/12/2019 18:15	28/12/2019 09:08	27/12/2019 18:15	28/12/2019 09:08	14,89	1	14,89	CHI
201912237139	FAINA	FC12211092	GOIAS	27/12/2019 18:16	28/12/2019 10:06	27/12/2019 18:16	28/12/2019 10:06	15,82	24	379,78	CHI
201912236415	ARAGUAPAZ	AZ12042877	MOZARLANDIA	27/12/2019 18:17	28/12/2019 09:17	27/12/2019 18:17	28/12/2019 09:17	14,99	86	1288,73	CHI
201912236415	MOZARLANDIA	AZ12042877	MOZARLANDIA	27/12/2019 18:17	28/12/2019 09:17	27/12/2019 18:17	28/12/2019 09:17	14,99	2	29,97	CHI
201912236718	NOVA CRIXAS	NA21093342	MOZARLANDIA	27/12/2019 18:17	28/12/2019 11:17	27/12/2019 18:17	28/12/2019 09:50	15,57	2	31,13	CHI
201912236718	NOVA CRIXAS	MZ12055676	MOZARLANDIA	27/12/2019 18:17	28/12/2019 11:17	27/12/2019 18:17	28/12/2019 11:17	17,01	8	136,05	CHI
201912236400	SAO JOAO DA PARAUNA	RP21299069	PARAUNA	27/12/2019 18:18	28/12/2019 11:35	27/12/2019 18:18	28/12/2019 11:35	17,27	1	17,27	CHI
201912236404	SANTA HELENA DE GOIAS	400079150	IPEGUARI	27/12/2019 18:19	28/12/2019 17:55	27/12/2019 18:19	28/12/2019 17:55	23,59	1	23,59	CHI
201912236406	ARUANA	AK21094393	MOZARLANDIA	27/12/2019 18:19	28/12/2019 10:51	27/12/2019 18:19	28/12/2019 10:51	16,52	1	16,52	CHI
201912236621	SAO LUIS DE MONTES BELOS	SL32145922	SAO LUIZ DOS MONTES BELOS	27/12/2019 18:20	29/12/2019 10:24	27/12/2019 18:20	28/12/2019 21:04	26,74	9	240,65	CHI
201912236621	SAO LUIS DE MONTES BELOS	SL32145922	SAO LUIZ DOS MONTES BELOS	27/12/2019 18:20	29/12/2019 10:24	28/12/2019 21:05	28/12/2019 22:04	0,99	9	8,89	CHI
201912236621	SAO LUIS DE MONTES BELOS	SL32145922	SAO LUIZ DOS MONTES BELOS	27/12/2019 18:20	29/12/2019 10:24	27/12/2019 18:20	28/12/2019 22:56	28,59	2	57,18	CHI
201912236621	SAO LUIS DE MONTES BELOS	6859483	SAO LUIZ DOS MONTES BELOS	27/12/2019 18:20	29/12/2019 10:24	28/12/2019 22:05	29/12/2019 08:00	9,93	1	9,93	CHI
201912236621	SAO LUIS DE MONTES BELOS	SL32145922	SAO LUIZ DOS MONTES BELOS	27/12/2019 18:20	29/12/2019 10:24	29/12/2019 08:01	29/12/2019 09:00	0,98	10	9,84	CHI
201912236621	SAO LUIS DE MONTES BELOS	SL21259214	SAO LUIZ DOS MONTES BELOS	27/12/2019 18:20	29/12/2019 10:24	29/12/2019 08:01	29/12/2019 10:24	2,37	1	2,37	CHI
201912236418	JATAI	JT12241744	JATAI S3	27/12/2019 18:21	28/12/2019 09:18	27/12/2019 18:21	28/12/2019 09:18	14,94	4	59,77	CHI
201912236563	PORANGATU	PO11187958	PORANGATU	27/12/2019 18:21	27/12/2019 22:50	27/12/2019 18:21	27/12/2019 22:50	4,48	37	165,72	CHI
201912238220	ARAGARCAS	BM12372352	BOM JARDIM	27/12/2019 18:21	28/12/2019 01:20	27/12/2019 18:21	28/12/2019 01:20	6,97	5	34,84	CHI
201912236434	QUIRINOPOLIS	QI21000071	QUIRINOPOLIS	27/12/2019 18:23	28/12/2019 02:38	27/12/2019 18:23	28/12/2019 02:38	8,25	1	8,25	CHI
201912237130	ACREUNA	EU11279445	ACREUNA	27/12/2019 18:23	28/12/2019 11:10	27/12/2019 18:23	28/12/2019 11:10	16,77	8	134,18	CHI
201912236447	PORANGATU	PO12241996	PORANGATU	27/12/2019 18:24	28/12/2019 00:59	27/12/2019 18:24	28/12/2019 00:59	6,57	80	525,84	CHI
201912237280	PORANGATU	PO11020558	PORANGATU	27/12/2019 18:24	27/12/2019 22:39	27/12/2019 18:24	27/12/2019 22:39	4,24	120	509,17	CHI

201912238908	JUSSARA	JR12027532	BRITANIA	27/12/2019 18:25	29/12/2019 11:13	27/12/2019 18:25	29/12/2019 11:13	40,79	40	1631,80	CHI
201912236517	CORREGO DO OURO	CO12003798	SAO LUIZ DOS MONTES BELOS	27/12/2019 18:26	28/12/2019 07:43	27/12/2019 18:26	28/12/2019 07:43	13,27	57	756,58	CHI
201912236509	RUBIATABA	RB12194366	RUBIATABA	27/12/2019 18:27	28/12/2019 16:08	27/12/2019 18:27	28/12/2019 16:08	21,67	8	173,37	CHI
201912236544	BOM JARDIM DE GOIAS	BM12065725	BOM JARDIM	27/12/2019 18:27	27/12/2019 22:56	27/12/2019 18:27	27/12/2019 22:56	4,48	102	457,10	CHI
201912236544	PIRANHAS	BM12065725	BOM JARDIM	27/12/2019 18:27	27/12/2019 22:56	27/12/2019 18:27	27/12/2019 22:56	4,48	9	40,33	CHI
201912236468	PALESTINA DE GOIAS	CP12395428	PALESTINA	27/12/2019 18:28	28/12/2019 11:17	27/12/2019 18:28	28/12/2019 11:17	16,81	5	84,05	CHI
201912236476	AMARALINA	LC21192351	NOVA CRIXAS	27/12/2019 18:29	28/12/2019 14:56	27/12/2019 18:29	28/12/2019 14:56	20,45	1	20,45	CHI
201912236482	ITAPIRAPUA	IU12250533	MATRINCHA	27/12/2019 18:30	28/12/2019 11:57	27/12/2019 18:30	28/12/2019 11:57	17,45	1	17,45	CHI
201912236483	FORMOSO	FO12151052	PORANGATU	27/12/2019 18:30	27/12/2019 23:35	27/12/2019 18:30	27/12/2019 23:35	5,08	6	30,49	CHI
201912240463	BRITANIA	BT11183091	BRITANIA	27/12/2019 18:30	28/12/2019 18:00	27/12/2019 18:30	28/12/2019 18:00	23,49	57	1338,72	CHI
201912236502	ANICUNS	AC12388920	ANICUNS	27/12/2019 18:31	28/12/2019 12:54	27/12/2019 18:31	28/12/2019 12:54	18,37	7	128,61	CHI
201912236504	ARAGARCAS	BM11369835	BOM JARDIM	27/12/2019 18:32	28/12/2019 01:45	27/12/2019 18:32	28/12/2019 01:45	7,21	1	7,21	CHI
201912236506	ARUANA	AK21353720	BRITANIA	27/12/2019 18:32	28/12/2019 19:16	27/12/2019 18:32	28/12/2019 19:16	24,72	1	24,72	CHI
201912237259	ARENOPOLIS	AY12156761	ARENOPOLIS	27/12/2019 18:33	28/12/2019 08:00	27/12/2019 18:33	28/12/2019 08:00	13,43	5	67,17	CHI
201912240289	ARUANA	MP12183061	MOZARLANDIA	27/12/2019 18:34	29/12/2019 01:32	27/12/2019 18:34	29/12/2019 01:32	30,96	8	247,68	CHI
201912240289	MATRINCHA	MP12183061	MOZARLANDIA	27/12/2019 18:34	29/12/2019 01:32	27/12/2019 18:34	29/12/2019 01:32	30,96	27	835,92	CHI
201912236518	QUIRINOPOLIS	QI31007547	QUIRINOPOLIS	27/12/2019 18:35	27/12/2019 22:59	27/12/2019 18:35	27/12/2019 22:59	4,39	1	4,39	CHI
201912236470	VILA PROPICIO	PV21196945	GOIANESIA S1	27/12/2019 18:36	29/12/2019 01:25	27/12/2019 18:36	29/12/2019 01:25	30,80	1	30,80	CHI
201912236542	BALIZA	BH11331015	CAIAPONIA	27/12/2019 18:39	28/12/2019 23:58	27/12/2019 18:39	28/12/2019 23:58	29,32	1	29,32	CHI
201912236553	PARAUNA	PU11362838	PARAUNA	27/12/2019 18:40	28/12/2019 12:50	27/12/2019 18:40	28/12/2019 05:30	10,83	30	324,89	CHI
201912236553	PARAUNA	PU12362845	PARAUNA	27/12/2019 18:40	28/12/2019 12:50	27/12/2019 18:40	28/12/2019 05:31	10,86	233	2530,25	CHI
201912236553	PARAUNA	PU12362845	PARAUNA	27/12/2019 18:40	28/12/2019 12:50	28/12/2019 05:32	28/12/2019 10:30	4,96	52	258,09	CHI
201912236553	PARAUNA	PU12362845	PARAUNA	27/12/2019 18:40	28/12/2019 12:50	28/12/2019 05:32	28/12/2019 11:38	6,11	8	48,87	CHI
201912236553	PARAUNA	PU12362845	PARAUNA	27/12/2019 18:40	28/12/2019 12:50	28/12/2019 10:54	28/12/2019 11:38	0,73	52	38,03	CHI
201912236553	PARAUNA	PU11362846	PARAUNA	27/12/2019 18:40	28/12/2019 12:50	28/12/2019 05:32	28/12/2019 11:40	6,14	61	374,30	CHI
201912236553	PARAUNA	PU11362838	PARAUNA	27/12/2019 18:40	28/12/2019 12:50	28/12/2019 05:32	28/12/2019 11:45	6,23	30	186,83	CHI
201912236553	PARAUNA	PU11362837	PARAUNA	27/12/2019 18:40	28/12/2019 12:50	28/12/2019 05:32	28/12/2019 12:11	6,66	50	333,00	CHI
201912236553	PARAUNA	PU11387096	PARAUNA	27/12/2019 18:40	28/12/2019 12:50	28/12/2019 05:32	28/12/2019 12:20	6,80	29	197,19	CHI
201912236553	PARAUNA	PU11362844	PARAUNA	27/12/2019 18:40	28/12/2019 12:50	28/12/2019 05:32	28/12/2019 12:50	7,30	33	240,82	CHI
201912236574	GOIAS	4390001610	MATRINCHA	27/12/2019 18:42	28/12/2019 11:32	27/12/2019 18:42	28/12/2019 11:32	16,83	1	16,83	CHI
201912236590	SAO LUIS DE MONTES BELOS	2930000230	FIRMINOPOLIS S2	27/12/2019 18:44	28/12/2019 08:06	27/12/2019 18:44	28/12/2019 08:06	13,36	1	13,36	CHI
201912237039	BRITANIA	BT11252614	BRITANIA	27/12/2019 18:44	28/12/2019 10:38	27/12/2019 18:44	28/12/2019 10:38	15,90	222	3529,92	CHI
201912236596	BOM JARDIM DE GOIAS	1880035641	BOM JARDIM	27/12/2019 18:45	27/12/2019 22:50	27/12/2019 18:45	27/12/2019 22:50	4,08	1	4,08	CHI

201912237306	CAMPOS VERDES	VD11100887	SANTA TEREZINHA	27/12/2019 18:45	28/12/2019 21:16	27/12/2019 18:45	28/12/2019 21:16	26,51	44	1166,31	CHI
201912236709	CAMPINORTE	CR11263030	MARA ROSA	27/12/2019 18:46	27/12/2019 22:20	27/12/2019 18:46	27/12/2019 22:20	3,56	81	288,27	CHI
2019122700018	MONTIVIDIU	05700414	MONTIVIDIU T	27/12/2019 18:46	27/12/2019 18:50	27/12/2019 18:46	27/12/2019 18:50	0,07	2	0,13	CHI
2019122700018	RIO VERDE	05700414	MONTIVIDIU T	27/12/2019 18:46	27/12/2019 18:50	27/12/2019 18:46	27/12/2019 18:50	0,07	77	5,13	CHI
201912236627	TROMBAS	TB21337367	PORANGATU	27/12/2019 18:49	29/12/2019 03:26	27/12/2019 18:49	29/12/2019 03:26	32,61	1	32,61	CHI
201912237401	GOUVELANDIA	GB12116577	QUIRINOPOLIS	27/12/2019 18:49	28/12/2019 06:16	27/12/2019 18:49	28/12/2019 06:16	11,44	34	388,95	CHI
201912237401	QUIRINOPOLIS	GB12116577	QUIRINOPOLIS	27/12/2019 18:49	28/12/2019 06:16	27/12/2019 18:49	28/12/2019 06:16	11,44	13	148,72	CHI
201912237946	RIO VERDE	RV12230829	MONTIVIDIU T	27/12/2019 18:49	28/12/2019 18:30	27/12/2019 18:49	28/12/2019 18:30	23,68	16	378,84	CHI
201912236634	SERRANOPOLIS	DJ12164061	CHAPADAO DO CEU	27/12/2019 18:50	28/12/2019 16:27	27/12/2019 18:50	28/12/2019 16:27	21,61	2	43,22	CHI
201912236640	ALEXANIA	480057310	ALEXANIA	27/12/2019 18:51	28/12/2019 11:27	27/12/2019 18:51	28/12/2019 11:27	16,60	1	16,60	CHI
201912236644	AURILANDIA	AI21009387	SAO LUIZ DOS MONTES BELOS	27/12/2019 18:51	27/12/2019 22:25	27/12/2019 18:51	27/12/2019 22:25	3,55	1	3,55	CHI
201912236717	RIO VERDE	RV12371440	MONTIVIDIU T	27/12/2019 18:54	28/12/2019 12:37	27/12/2019 18:54	28/12/2019 12:37	17,70	17	300,94	CHI
201912237069	MONTIVIDIU	MV11306638	MONTIVIDIU T	27/12/2019 18:55	28/12/2019 13:42	27/12/2019 18:55	28/12/2019 13:42	18,79	81	1522,08	CHI
201912237150	ARUANA	AK11047625	ARUANA	27/12/2019 18:59	27/12/2019 20:42	27/12/2019 18:59	27/12/2019 20:42	1,71	81	138,24	CHI
201912237787	MONTIVIDIU	RV12305784	MONTIVIDIU T	27/12/2019 19:01	28/12/2019 14:30	27/12/2019 19:01	28/12/2019 14:30	19,47	1	19,47	CHI
201912237787	RIO VERDE	RV12305784	MONTIVIDIU T	27/12/2019 19:01	28/12/2019 14:30	27/12/2019 19:01	28/12/2019 14:30	19,47	7	136,27	CHI
201912237011	SAO FRANCISCO DE GOIAS	SF12034822	SAO FRANCISCO DE GOIAS	27/12/2019 19:02	28/12/2019 12:16	27/12/2019 19:02	28/12/2019 12:16	17,23	8	137,81	CHI
201912237017	NOVA CRIXAS	8570013970	NOVA CRIXAS	27/12/2019 19:02	27/12/2019 23:58	27/12/2019 19:02	27/12/2019 23:58	4,92	1	4,92	CHI
201912238089	CAMPINORTE	CR12291127	CAMPINORTE	27/12/2019 19:02	28/12/2019 02:32	27/12/2019 19:02	28/12/2019 02:32	7,49	0	0,00	CHI
201912238089	URUACU	CR12291127	CAMPINORTE	27/12/2019 19:02	28/12/2019 02:32	27/12/2019 19:02	28/12/2019 02:32	7,49	170	1273,58	CHI
201912237278	MONTIVIDIU	MV11153901	MONTIVIDIU T	27/12/2019 19:03	28/12/2019 04:34	27/12/2019 19:03	28/12/2019 04:34	9,52	117	1113,42	CHI
201912237023	ITARUMA	IM21084246	CACHOEIRA ALTA	27/12/2019 19:04	27/12/2019 23:14	27/12/2019 19:04	27/12/2019 23:14	4,16	1	4,16	CHI
201912237028	BOM JARDIM DE GOIAS	BM12260019	BOM JARDIM	27/12/2019 19:04	28/12/2019 06:46	27/12/2019 19:04	28/12/2019 06:46	11,70	4	46,81	CHI
201912237051	MONTIVIDIU	MV12246851	MONTIVIDIU T	27/12/2019 19:08	28/12/2019 17:13	27/12/2019 19:08	28/12/2019 17:13	22,08	1	22,08	CHI
201912237051	RIO VERDE	MV12246851	MONTIVIDIU T	27/12/2019 19:08	28/12/2019 17:13	27/12/2019 19:08	28/12/2019 17:13	22,08	2	44,16	CHI
201912237934	CRIXAS	CX12062048	SANTA TEREZINHA	27/12/2019 19:12	28/12/2019 10:00	27/12/2019 19:12	28/12/2019 10:00	14,79	3	44,37	CHI
201912237086	CACU	CC11000024	CACHOEIRA ALTA	27/12/2019 19:15	27/12/2019 21:12	27/12/2019 19:15	27/12/2019 21:12	1,95	96	187,23	CHI
201912237089	FAZENDA NOVA	FN21235148	JUSSARA	27/12/2019 19:15	29/12/2019 17:14	27/12/2019 19:15	29/12/2019 17:14	46,00	2	91,99	CHI
201912237093	MONTIVIDIU	10003114781	MONTIVIDIU T	27/12/2019 19:15	28/12/2019 11:31	27/12/2019 19:15	28/12/2019 11:31	16,27	1	16,27	CHI
201912237095	GAMELEIRA DE GOIAS	SV12051679	DAIA S2	27/12/2019 19:16	28/12/2019 04:38	27/12/2019 19:16	28/12/2019 04:38	9,36	4	37,45	CHI
201912237095	SILVANIA	SV12051679	DAIA S2	27/12/2019 19:16	28/12/2019 04:38	27/12/2019 19:16	28/12/2019 04:38	9,36	16	149,82	CHI
201912237146	PIRENOPOLIS	PV12123145	SAO FRANCISCO DE GOIAS	27/12/2019 19:16	27/12/2019 22:14	27/12/2019 19:16	27/12/2019 22:14	2,96	11	32,59	CHI
201912232645	ARUANA	AK12016473	ARUANA	27/12/2019 19:17	27/12/2019 20:59	27/12/2019 19:17	27/12/2019 20:59	1,69	81	136,58	CHI

201912238144	ANAPOLIS	AN11096685	ANAPOLIS UNIVERSITARIO S2	27/12/2019 19:17	28/12/2019 00:59	27/12/2019 19:17	28/12/2019 00:59	5,69	195	1109,66	CHI
201912237138	SAO FRANCISCO DE GOIAS	490020562	SAO FRANCISCO DE GOIAS	27/12/2019 19:21	28/12/2019 12:09	27/12/2019 19:21	28/12/2019 12:09	16,81	1	16,81	CHI
201912232087	ARUANA	AK11183370	ARUANA	27/12/2019 19:22	29/12/2019 12:55	27/12/2019 19:22	29/12/2019 12:55	41,54	13	539,97	CHI
201912237152	SANTO ANTONIO DO DESCOBERTO	10014081383	ALEXANIA	27/12/2019 19:22	27/12/2019 20:28	27/12/2019 19:22	27/12/2019 20:28	1,09	1	1,09	CHI
201912237153	ANAPOLIS	10010695115	ANAPOLIS UNIVERSITARIO S2	27/12/2019 19:23	28/12/2019 07:03	27/12/2019 19:23	28/12/2019 07:03	11,67	1	11,67	CHI
201912237166	AMERICANO DO BRASIL	10011011546	ANICUNS	27/12/2019 19:25	28/12/2019 09:07	27/12/2019 19:25	28/12/2019 09:07	13,70	1	13,70	CHI
201912237169	CAIAPONIA	CP12269004	CAIAPONIA	27/12/2019 19:25	28/12/2019 20:36	27/12/2019 19:25	28/12/2019 20:36	25,17	4	100,69	CHI
201912237171	CAIAPONIA	CP12207950	CAIAPONIA	27/12/2019 19:25	28/12/2019 09:17	27/12/2019 19:25	28/12/2019 09:17	13,85	1	13,85	CHI
201912237174	GOIANESIA	10015069280	GOIANESIA S2	27/12/2019 19:26	28/12/2019 13:16	27/12/2019 19:26	28/12/2019 13:16	17,85	1	17,85	CHI
201912237232	ANAPOLIS	20499504	JUNDIAI S1	27/12/2019 19:29	28/12/2019 01:09	27/12/2019 19:29	28/12/2019 01:09	5,66	1	5,66	CHI
201912237234	PARANAIGUARA	2230008098	CACHOEIRA ALTA	27/12/2019 19:29	27/12/2019 22:19	27/12/2019 19:29	27/12/2019 22:19	2,82	1	2,82	CHI
201912237248	ALEXANIA	AX21099849	ALEXANIA	27/12/2019 19:31	28/12/2019 08:22	27/12/2019 19:31	28/12/2019 08:22	12,84	2	25,67	CHI
201912237253	RIO VERDE	RV21226523	CABRIUVA S1	27/12/2019 19:32	28/12/2019 13:56	27/12/2019 19:32	28/12/2019 13:56	18,39	1	18,39	CHI
201912237257	MINACU	IH21236131	MINACU	27/12/2019 19:33	29/12/2019 10:33	27/12/2019 19:33	29/12/2019 10:33	38,99	1	38,99	CHI
201912237284	ACREUNA	RV21329997	ACREUNA	27/12/2019 19:36	28/12/2019 12:38	27/12/2019 19:36	28/12/2019 12:38	17,02	1	17,02	CHI
201912237286	ITAPACI	IW12251271	ITAPACI	27/12/2019 19:36	28/12/2019 17:31	27/12/2019 19:36	28/12/2019 17:31	21,90	3	65,70	CHI
201912237290	CRIXAS	CX21295199	SERRA DO OURO	27/12/2019 19:37	28/12/2019 11:44	27/12/2019 19:37	28/12/2019 11:44	16,11	1	16,11	CHI
201912237301	CAIAPONIA	CP12076264	MONTIVIDIU T	27/12/2019 19:38	27/12/2019 23:27	27/12/2019 19:38	27/12/2019 23:27	3,80	24	91,28	CHI
201912237301	JATAI	CP12076264	MONTIVIDIU T	27/12/2019 19:38	27/12/2019 23:27	27/12/2019 19:38	27/12/2019 23:27	3,80	6	22,82	CHI
201912237301	RIO VERDE	CP12076264	MONTIVIDIU T	27/12/2019 19:38	27/12/2019 23:27	27/12/2019 19:38	27/12/2019 23:27	3,80	10	38,03	CHI
201912237326	JATAI	JT21324701	JATAI S1	27/12/2019 19:42	28/12/2019 10:43	27/12/2019 19:42	28/12/2019 10:43	15,00	1	15,00	CHI
201912237463	GOUVELANDIA	GB12303263	QUIRINOPOLIS	27/12/2019 19:42	28/12/2019 01:55	27/12/2019 19:42	28/12/2019 01:55	6,21	89	552,91	CHI
201912238634	MINACU	IH12171869	MINACU	27/12/2019 19:44	28/12/2019 10:37	27/12/2019 19:44	28/12/2019 10:37	14,87	74	1100,52	CHI
201912237354	RIO VERDE	RV21365447	RIO VERDE S2	27/12/2019 19:46	28/12/2019 13:09	27/12/2019 19:46	28/12/2019 13:09	17,37	1	17,37	CHI
201912232097	JATAI	03280424	MONTIVIDIU T	27/12/2019 19:47	28/12/2019 10:44	27/12/2019 19:47	27/12/2019 23:52	4,08	2	8,17	CHI
201912232097	RIO VERDE	03280424	MONTIVIDIU T	27/12/2019 19:47	28/12/2019 10:44	27/12/2019 19:47	28/12/2019 10:44	14,95	8	119,63	CHI
201912237378	ACREUNA	10001547443	ACREUNA	27/12/2019 19:48	28/12/2019 12:56	27/12/2019 19:48	28/12/2019 12:56	17,13	1	17,13	CHI
201912237439	GOIAS	GS12035930	GOIAS	27/12/2019 19:51	28/12/2019 12:27	27/12/2019 19:51	28/12/2019 12:27	16,59	40	663,47	CHI
201912237439	HEITORAI	GS12035930	GOIAS	27/12/2019 19:51	28/12/2019 12:27	27/12/2019 19:51	28/12/2019 12:27	16,59	29	481,01	CHI
201912237439	ITABERAI	GS12035930	GOIAS	27/12/2019 19:51	28/12/2019 12:27	27/12/2019 19:51	28/12/2019 12:27	16,59	2	33,17	CHI
201912237439	ITAPURANGA	GS12035930	GOIAS	27/12/2019 19:51	28/12/2019 12:27	27/12/2019 19:51	28/12/2019 12:27	16,59	3	49,76	CHI
201912237403	JARAGUA	JA12297841	JARAGUA	27/12/2019 19:53	28/12/2019 08:14	27/12/2019 19:53	28/12/2019 08:14	12,34	46	567,47	CHI
201912237424	MINACU	IH11202466	MINACU	27/12/2019 19:58	28/12/2019 09:17	27/12/2019 19:58	28/12/2019 09:17	13,32	18	239,67	CHI

201912237443	MONTIVIDIU	MV12260796	MONTIVIDIU T	27/12/2019 20:01	28/12/2019 14:54	27/12/2019 20:01	28/12/2019 14:54	18,87	1	18,87	CHI
201912237443	RIO VERDE	MV12260796	MONTIVIDIU T	27/12/2019 20:01	28/12/2019 14:54	27/12/2019 20:01	28/12/2019 14:54	18,87	2	37,74	CHI
201912237445	ACREUNA	EU11279444	ACREUNA	27/12/2019 20:01	28/12/2019 09:01	27/12/2019 20:01	28/12/2019 09:01	12,98	19	246,70	CHI
201912237530	MINACU	IH11202447	MINACU	27/12/2019 20:03	28/12/2019 09:17	27/12/2019 20:03	28/12/2019 09:17	13,23	28	370,46	CHI
201912237612	MOZARLANDIA	MZ11220454	MOZARLANDIA	27/12/2019 20:05	27/12/2019 22:58	27/12/2019 20:05	27/12/2019 22:58	2,88	147	422,79	CHI
201912240434	GOIANESIA	GE12080429	GOIANESIA S1	27/12/2019 20:08	28/12/2019 14:30	27/12/2019 20:08	28/12/2019 14:30	18,35	13	238,60	CHI
201912237613	JATAI	JT12104476RE	JATAI S3	27/12/2019 20:10	28/12/2019 12:45	27/12/2019 20:10	28/12/2019 12:45	16,58	12	199,01	CHI
201912237613	RIO VERDE	JT12104476RE	JATAI S3	27/12/2019 20:10	28/12/2019 12:45	27/12/2019 20:10	28/12/2019 12:45	16,58	3	49,75	CHI
201912237706	AURILANDIA	CG12391526	FIRMINOPOLIS S2	27/12/2019 20:10	28/12/2019 11:37	27/12/2019 20:10	28/12/2019 11:37	15,44	2	30,89	CHI
201912237706	CACHOEIRA DE GOIAS	CG12391526	FIRMINOPOLIS S2	27/12/2019 20:10	28/12/2019 11:37	27/12/2019 20:10	28/12/2019 11:37	15,44	11	169,89	CHI
201912237706	PARAUNA	CG12391526	FIRMINOPOLIS S2	27/12/2019 20:10	28/12/2019 11:37	27/12/2019 20:10	28/12/2019 11:37	15,44	32	494,21	CHI
201912237627	ANAPOLIS	20227796	JUNDIAI S1	27/12/2019 20:11	28/12/2019 03:57	27/12/2019 20:11	28/12/2019 03:57	7,77	1	7,77	CHI
201912237636	PORANGATU	10023604580	PORANGATU	27/12/2019 20:13	27/12/2019 23:35	27/12/2019 20:13	27/12/2019 23:35	3,36	1	3,36	CHI
201912237665	ANAPOLIS	10003482047	ANAPOLIS UNIVERSITARIO S2	27/12/2019 20:17	28/12/2019 08:17	27/12/2019 20:17	28/12/2019 08:17	11,99	1	11,99	CHI
201912237531	MINACU	IH13182454	MINACU	27/12/2019 20:20	28/12/2019 09:17	27/12/2019 20:20	28/12/2019 09:17	12,96	166	2151,04	CHI
201912237708	SANTA HELENA DE GOIAS	SH21136194	SANTA HELENA S1	27/12/2019 20:26	28/12/2019 00:48	27/12/2019 20:26	28/12/2019 00:48	4,35	1	4,35	CHI
201912237710	URUACU	640029863	URUACU	27/12/2019 20:27	28/12/2019 04:13	27/12/2019 20:27	28/12/2019 04:13	7,76	1	7,76	CHI
201912239348	ARAGUAPAZ	AZ12070035	GOIAS	27/12/2019 20:33	29/12/2019 09:12	27/12/2019 20:33	29/12/2019 09:12	36,65	5	183,25	CHI
201912237742	MINEIROS	MY12390605	PARQUE DAS EMAS	27/12/2019 20:35	29/12/2019 13:17	27/12/2019 20:35	29/12/2019 13:17	40,68	15	610,27	CHI
201912237746	NIQUELANDIA	NQ21237521	URUACU	27/12/2019 20:36	28/12/2019 01:07	27/12/2019 20:36	28/12/2019 01:07	4,51	11	49,60	CHI
201912237801	SAO LUIS DE MONTES BELOS	SL32111610	FIRMINOPOLIS S1	27/12/2019 20:36	28/12/2019 00:44	27/12/2019 20:36	28/12/2019 00:44	4,13	29	119,80	CHI
201912234440	MINEIROS	MY12193783	PARQUE DAS EMAS	27/12/2019 20:37	28/12/2019 12:33	27/12/2019 20:37	28/12/2019 12:33	15,94	2	31,88	CHI
201912236901	GOIAS	GS12073673	MATRINCHA	27/12/2019 20:38	28/12/2019 11:47	27/12/2019 20:38	28/12/2019 11:47	15,14	7	105,97	CHI
201912238824	RIO VERDE	RV12384685	RIO VERDE S2	27/12/2019 20:38	28/12/2019 10:33	27/12/2019 20:38	28/12/2019 10:33	13,91	2	27,82	CHI
201912237785	PIRENOPOLIS	ZN21259027	COCALZINHO	27/12/2019 20:44	28/12/2019 09:31	27/12/2019 20:44	28/12/2019 09:31	12,78	1	12,78	CHI
201912237511	PORANGATU	PO21151758	PORANGATU	27/12/2019 20:48	29/12/2019 10:26	27/12/2019 20:48	29/12/2019 10:26	37,62	1	37,62	CHI
201912237851	FIRMINOPOLIS	TV12005554	FIRMINOPOLIS S1	27/12/2019 20:51	28/12/2019 10:47	27/12/2019 20:51	28/12/2019 10:47	13,92	2	27,84	CHI
201912237851	TURVANIA	TV12005554	FIRMINOPOLIS S1	27/12/2019 20:51	28/12/2019 10:47	27/12/2019 20:51	28/12/2019 10:47	13,92	46	640,31	CHI
201912238091	PIRENOPOLIS	PV11000017	CORUMBA	27/12/2019 20:54	27/12/2019 22:46	27/12/2019 20:54	27/12/2019 22:46	1,85	78	144,67	CHI
201912236035	NOVO PLANALTO	TA12369993	NOVO PLANALTO	27/12/2019 21:01	28/12/2019 09:58	27/12/2019 21:01	28/12/2019 09:58	12,95	50	647,50	CHI
201912237872	TURVELANDIA	TD21025741	RIO DOS BOIS	27/12/2019 21:03	28/12/2019 01:00	27/12/2019 21:03	28/12/2019 01:00	3,94	1	3,94	CHI
201912237873	ALEXANIA	AX21335037	ALEXANIA	27/12/2019 21:04	28/12/2019 12:44	27/12/2019 21:04	28/12/2019 12:44	15,66	1	15,66	CHI
201912238496	BARRO ALTO	SJ12006466	GOIANESIA S1	27/12/2019 21:11	28/12/2019 10:19	27/12/2019 21:11	28/12/2019 10:19	13,12	1	13,12	CHI



201912238496	GOIANESIA	SJ12006466	GOIANESIA S1	27/12/2019 21:11	28/12/2019 10:19	27/12/2019 21:11	28/12/2019 10:19	13,12	7	91,87	CHI
201912238496	VILA PROPICIO	SJ12006466	GOIANESIA S1	27/12/2019 21:11	28/12/2019 10:19	27/12/2019 21:11	28/12/2019 10:19	13,12	1	13,12	CHI
201912237898	PORANGATU	TB12208457	PORANGATU	27/12/2019 21:14	28/12/2019 09:59	27/12/2019 21:14	28/12/2019 09:59	12,76	1	12,76	CHI
201912237898	TROMBAS	TB12208457	PORANGATU	27/12/2019 21:14	28/12/2019 09:59	27/12/2019 21:14	28/12/2019 09:59	12,76	16	204,14	CHI
201912237902	ITABERAI	IB12000035	ITABERAI S2	27/12/2019 21:15	27/12/2019 23:29	27/12/2019 21:15	27/12/2019 23:29	2,22	59	130,83	CHI
201912237935	PORANGATU	PO12182396	PORANGATU	27/12/2019 21:15	28/12/2019 11:30	27/12/2019 21:15	28/12/2019 11:30	14,24	28	398,81	CHI
201912237907	ARAGUAPAZ	1780028274	MOZARLANDIA	27/12/2019 21:17	28/12/2019 15:28	27/12/2019 21:17	28/12/2019 15:28	18,18	1	18,18	CHI
201912237923	MATRINCHA	MP10400391	MATRINCHA	27/12/2019 21:17	28/12/2019 07:15	27/12/2019 21:17	28/12/2019 01:24	4,12	14	57,61	CHI
201912237923	FAINA	MP12064995LD	MATRINCHA	27/12/2019 21:17	28/12/2019 07:15	27/12/2019 21:17	28/12/2019 03:59	6,70	12	80,35	CHI
201912237923	MATRINCHA	MP12064995LD	MATRINCHA	27/12/2019 21:17	28/12/2019 07:15	27/12/2019 21:17	28/12/2019 03:59	6,70	33	220,96	CHI
201912237923	MATRINCHA	MP12299778	MATRINCHA	27/12/2019 21:17	28/12/2019 07:15	27/12/2019 21:17	28/12/2019 06:44	9,45	8	75,57	CHI
201912237923	MATRINCHA	MP12083982	MATRINCHA	27/12/2019 21:17	28/12/2019 07:15	27/12/2019 21:17	28/12/2019 07:15	9,97	2	19,94	CHI
201912240294	ARUANA	MP12041292	MOZARLANDIA	27/12/2019 21:19	29/12/2019 16:46	27/12/2019 21:19	29/12/2019 16:46	43,45	3	130,34	CHI
201912240294	MATRINCHA	MP12041292	MOZARLANDIA	27/12/2019 21:19	29/12/2019 16:46	27/12/2019 21:19	29/12/2019 16:46	43,45	1	43,45	CHI
201912239206	CRIXAS	NM12270333	RUBIATABA	27/12/2019 21:21	28/12/2019 16:51	27/12/2019 21:21	28/12/2019 16:51	19,49	4	77,98	CHI
201912239206	NOVA AMERICA	NM12270333	RUBIATABA	27/12/2019 21:21	28/12/2019 16:51	27/12/2019 21:21	28/12/2019 16:51	19,49	8	155,95	CHI
201912237942	ALTO PARAISO DE GOIAS	BF21361347	NIQUELANDIA SUBTRANSMISSAO	27/12/2019 21:28	27/12/2019 22:17	27/12/2019 21:28	27/12/2019 22:17	0,81	1	0,81	CHI
201912239540	FAINA	FC12307346	GOIAS	27/12/2019 21:30	28/12/2019 10:10	27/12/2019 21:30	28/12/2019 10:10	12,65	24	303,62	CHI
201912237959	PIRANHAS	1930007829	PIRANHAS	27/12/2019 21:32	28/12/2019 15:28	27/12/2019 21:32	28/12/2019 15:28	17,92	1	17,92	CHI
201912237968	JATAI	JT12228519	JATAI S1	27/12/2019 21:35	28/12/2019 14:43	27/12/2019 21:35	28/12/2019 14:43	17,12	4	68,49	CHI
201912238876	CAIAPONIA	CP12200875	CAIAPONIA	27/12/2019 21:35	29/12/2019 08:29	27/12/2019 21:35	29/12/2019 08:29	34,90	9	314,06	CHI
201912237971	CAMPINACU	UC21300534	PORANGATU	27/12/2019 21:36	30/12/2019 12:40	27/12/2019 21:36	30/12/2019 12:40	63,07	1	63,07	CHI
201912237983	SANTA FE DE GOIAS	RN12206843	BRITANIA	27/12/2019 21:40	29/12/2019 00:37	27/12/2019 21:40	29/12/2019 00:37	26,95	20	539,00	CHI
201912238011	MINEIROS	MY11095197	PARQUE DAS EMAS	27/12/2019 21:45	28/12/2019 00:54	27/12/2019 21:45	28/12/2019 00:54	3,14	172	540,37	CHI
201912238004	PIRANHAS	PH12184343	ARENOPOLIS	27/12/2019 21:46	28/12/2019 11:05	27/12/2019 21:46	28/12/2019 11:05	13,31	3	39,93	CHI
201912238135	SAO MIGUEL DO ARAGUAIA	SM11038964	SAO MIGUEL DO ARAGUAIA	27/12/2019 21:46	28/12/2019 11:13	27/12/2019 21:46	28/12/2019 11:13	13,44	177	2379,72	CHI
201912237538	MINEIROS	PW12301783LD	PARQUE DAS EMAS	27/12/2019 21:50	28/12/2019 11:21	27/12/2019 21:50	28/12/2019 11:21	13,53	46	622,30	CHI
201912237538	SANTA RITA DO ARAGUAIA	PW12301783LD	PARQUE DAS EMAS	27/12/2019 21:50	28/12/2019 11:21	27/12/2019 21:50	28/12/2019 11:21	13,53	14	189,40	CHI
201912239090	BOM JARDIM DE GOIAS	BM12155744	BOM JARDIM	27/12/2019 21:51	28/12/2019 11:02	27/12/2019 21:51	28/12/2019 11:02	13,19	4	52,76	CHI
201912238466	PIRENOPOLIS	PV12392221	CORUMBA	27/12/2019 21:56	28/12/2019 10:31	27/12/2019 21:56	28/12/2019 10:31	12,57	31	389,78	CHI
201912238573	ACREUNA	EU12044258	ACREUNA	27/12/2019 21:59	28/12/2019 08:31	27/12/2019 21:59	28/12/2019 08:31	10,53	33	347,55	CHI
201912238573	JANDAIA	EU12044258	ACREUNA	27/12/2019 21:59	28/12/2019 08:31	27/12/2019 21:59	28/12/2019 08:31	10,53	7	73,72	CHI
201912238573	PARAUNA	EU12044258	ACREUNA	27/12/2019 21:59	28/12/2019 08:31	27/12/2019 21:59	28/12/2019 08:31	10,53	39	410,74	CHI

201912238083	MAURILANDIA	10003695547	RIO DOS BOIS	27/12/2019 22:03	28/12/2019 17:15	27/12/2019 22:03	28/12/2019 17:15	19,19	1	19,19	CHI
201912239637	JARAGUA	SF12050973	SAO FRANCISCO DE GOIAS	27/12/2019 22:03	28/12/2019 10:52	27/12/2019 22:03	28/12/2019 10:52	12,82	5	64,10	CHI
201912239637	SAO FRANCISCO DE GOIAS	SF12050973	SAO FRANCISCO DE GOIAS	27/12/2019 22:03	28/12/2019 10:52	27/12/2019 22:03	28/12/2019 10:52	12,82	33	423,05	CHI
201912239118	ARUANA	AK11216406	ARUANA	27/12/2019 22:05	28/12/2019 19:39	27/12/2019 22:05	28/12/2019 19:23	21,30	71	1512,42	CHI
201912239118	ARUANA	AK13250805	ARUANA	27/12/2019 22:05	28/12/2019 19:39	28/12/2019 18:30	28/12/2019 19:29	0,98	253	248,22	CHI
201912239118	ARUANA	AK13336482	ARUANA	27/12/2019 22:05	28/12/2019 19:39	28/12/2019 18:30	28/12/2019 19:39	1,14	77	88,12	CHI
201912235349	AURILANDIA	RP12076381	FIRMINOPOLIS S2	27/12/2019 22:11	28/12/2019 07:20	27/12/2019 22:11	28/12/2019 07:20	9,14	4	36,57	CHI
201912235349	SAO JOAO DA PARAUNA	RP12076381	FIRMINOPOLIS S2	27/12/2019 22:11	28/12/2019 07:20	27/12/2019 22:11	28/12/2019 07:20	9,14	31	283,38	CHI
201912238128	MINEIROS	MY12149315	PARQUE DAS EMAS	27/12/2019 22:13	28/12/2019 13:43	27/12/2019 22:13	28/12/2019 13:43	15,49	27	418,11	CHI
201912238105	CAIAPONIA	PY12096414	PALESTINA	27/12/2019 22:14	28/12/2019 08:43	27/12/2019 22:14	28/12/2019 08:43	10,47	34	356,10	CHI
201912238105	PALESTINA DE GOIAS	PY12096414	PALESTINA	27/12/2019 22:14	28/12/2019 08:43	27/12/2019 22:14	28/12/2019 08:43	10,47	1	10,47	CHI
201912238986	RIO VERDE	RV12209106	MONTIVIDIU T	27/12/2019 22:15	28/12/2019 14:25	27/12/2019 22:15	28/12/2019 14:25	16,16	12	193,97	CHI
201912238111	FORMOSO	FO21181577	MARA ROSA	27/12/2019 22:16	28/12/2019 10:40	27/12/2019 22:16	28/12/2019 10:40	12,39	1	12,39	CHI
201912239797	FAINA	FC12199793	GOIAS	27/12/2019 22:19	28/12/2019 12:00	27/12/2019 22:19	28/12/2019 12:00	13,67	17	232,45	CHI
201912238195	ABADIANIA	05730224	DAIA S2	27/12/2019 22:21	28/12/2019 05:18	27/12/2019 22:21	28/12/2019 05:18	6,95	181	1258,35	CHI
201912238195	GAMELEIRA DE GOIAS	05730224	DAIA S2	27/12/2019 22:21	28/12/2019 05:18	27/12/2019 22:21	28/12/2019 05:18	6,95	1	6,95	CHI
201912238126	BARRO ALTO	BA12210748	BARRO ALTO	27/12/2019 22:22	28/12/2019 12:00	27/12/2019 22:22	28/12/2019 12:00	13,63	8	109,02	CHI
201912238402	VILA PROPICIO	NP12307145	BARRO ALTO	27/12/2019 22:34	28/12/2019 19:57	27/12/2019 22:34	28/12/2019 19:57	21,37	15	320,52	CHI
201912238163	ALEXANIA	480021466	ALEXANIA	27/12/2019 22:35	28/12/2019 11:36	27/12/2019 22:35	28/12/2019 11:36	13,01	1	13,01	CHI
201912238558	GOIAS	GS12162491	GOIAS	27/12/2019 22:38	28/12/2019 12:43	27/12/2019 22:38	28/12/2019 12:43	14,08	53	746,37	CHI
201912238201	ACREUNA	EU12260946	ACREUNA	27/12/2019 22:39	28/12/2019 07:48	27/12/2019 22:39	28/12/2019 07:48	9,15	24	219,57	CHI
201912238209	RIO VERDE	RV12207235	RIO VERDE S2	27/12/2019 22:41	28/12/2019 11:40	27/12/2019 22:41	28/12/2019 11:40	12,98	11	142,80	CHI
201912238176	QUIRINOPOLIS	QI12116521	QUIRINOPOLIS	27/12/2019 22:44	28/12/2019 08:00	27/12/2019 22:44	28/12/2019 08:00	9,26	8	74,09	CHI
201912238180	CORREGO DO OURO	CO12126210LD	SAO LUIZ DOS MONTES BELOS	27/12/2019 22:46	28/12/2019 13:07	27/12/2019 22:46	28/12/2019 13:07	14,36	5	71,80	CHI
201912238180	CORREGO DO OURO	CO12126210LD	SAO LUIZ DOS MONTES BELOS	27/12/2019 22:46	28/12/2019 13:07	28/12/2019 09:39	28/12/2019 13:07	3,48	41	142,54	CHI
201912238181	SAO LUIS DE MONTES BELOS	SL11158902	SAO LUIZ DOS MONTES BELOS	27/12/2019 22:46	28/12/2019 01:20	27/12/2019 22:46	28/12/2019 01:20	2,56	167	428,31	CHI
201912238189	RIO VERDE	RV12388269	CABRIUVA S2	27/12/2019 22:46	28/12/2019 12:20	27/12/2019 22:46	28/12/2019 12:20	13,55	2	27,10	CHI
201912238213	ARUANA	AK11376430	ARUANA	27/12/2019 23:00	28/12/2019 16:10	27/12/2019 23:00	28/12/2019 16:10	17,16	29	497,71	CHI
201912238222	RIO VERDE	RV21054393	CABRIUVA S2	27/12/2019 23:01	28/12/2019 09:55	27/12/2019 23:01	28/12/2019 09:55	10,89	1	10,89	CHI
201912239315	RIO VERDE	RV12305757	MONTIVIDIU T	27/12/2019 23:13	28/12/2019 14:48	27/12/2019 23:13	28/12/2019 14:48	15,57	5	77,87	CHI
201912240296	MATRINCHA	MP12010442	MOZARLANDIA	27/12/2019 23:13	28/12/2019 22:38	27/12/2019 23:13	28/12/2019 22:37	23,40	1	23,40	CHI
201912240296	MATRINCHA	MP12017420LD	MOZARLANDIA	27/12/2019 23:13	28/12/2019 22:38	27/12/2019 23:13	28/12/2019 22:38	23,42	3	70,25	CHI
201912238563	PARAUNA	PU12081329	PARAUNA	27/12/2019 23:20	28/12/2019 10:20	27/12/2019 23:20	28/12/2019 10:20	11,00	64	703,91	CHI

201912238238	PORANGATU	PO11187958	PORANGATU	27/12/2019 23:21	28/12/2019 14:59	27/12/2019 23:21	28/12/2019 14:59	15,64	37	578,81	CHI
201912237540	DIORAMA	IR10403921	ARENOPOLIS	27/12/2019 23:22	28/12/2019 13:59	27/12/2019 23:22	28/12/2019 07:04	7,70	31	238,77	CHI
201912237540	IPORA	IR10403921	ARENOPOLIS	27/12/2019 23:22	28/12/2019 13:59	27/12/2019 23:22	28/12/2019 07:04	7,70	10	77,02	CHI
201912237540	MONTES CLAROS DE GOIAS	IR10403921	ARENOPOLIS	27/12/2019 23:22	28/12/2019 13:59	27/12/2019 23:22	28/12/2019 07:04	7,70	8	61,62	CHI
201912237540	DIORAMA	IR10403921	ARENOPOLIS	27/12/2019 23:22	28/12/2019 13:59	27/12/2019 23:22	28/12/2019 08:45	9,39	7	65,76	CHI
201912237540	MONTES CLAROS DE GOIAS	IR10403921	ARENOPOLIS	27/12/2019 23:22	28/12/2019 13:59	27/12/2019 23:22	28/12/2019 08:45	9,39	14	131,53	CHI
201912237540	DIORAMA	IR10403921	ARENOPOLIS	27/12/2019 23:22	28/12/2019 13:59	27/12/2019 23:22	28/12/2019 13:59	14,62	48	701,64	CHI
201912237540	MONTES CLAROS DE GOIAS	IR10403921	ARENOPOLIS	27/12/2019 23:22	28/12/2019 13:59	27/12/2019 23:22	28/12/2019 13:59	14,62	17	248,50	CHI
201912237540	DIORAMA	IR10403921	ARENOPOLIS	27/12/2019 23:22	28/12/2019 13:59	28/12/2019 12:35	28/12/2019 13:59	1,40	66	92,31	CHI
201912237540	IPORA	IR10403921	ARENOPOLIS	27/12/2019 23:22	28/12/2019 13:59	28/12/2019 12:35	28/12/2019 13:59	1,40	10	13,99	CHI
201912237540	MONTES CLAROS DE GOIAS	IR10403921	ARENOPOLIS	27/12/2019 23:22	28/12/2019 13:59	28/12/2019 12:35	28/12/2019 13:59	1,40	22	30,77	CHI
201912238242	CACU	CC21076242	CACHOEIRA ALTA	27/12/2019 23:26	28/12/2019 12:07	27/12/2019 23:26	28/12/2019 12:07	12,67	1	12,67	CHI
201912239931	JATAI	JT12336942	JATAI S1	27/12/2019 23:44	29/12/2019 20:30	27/12/2019 23:44	29/12/2019 20:30	44,75	18	805,58	CHI
201912239931	PEROLANDIA	JT12336942	JATAI S1	27/12/2019 23:44	29/12/2019 20:30	27/12/2019 23:44	29/12/2019 20:30	44,75	2	89,51	CHI
201912239931	JATAI	JT12336942	JATAI S1	27/12/2019 23:44	29/12/2019 20:30	28/12/2019 13:15	29/12/2019 20:30	31,25	1	31,25	CHI
201912239931	PEROLANDIA	JT12336942	JATAI S1	27/12/2019 23:44	29/12/2019 20:30	28/12/2019 13:15	29/12/2019 20:30	31,25	1	31,25	CHI
201912238263	ARUANA	AK21210606	ARUANA	27/12/2019 23:57	28/12/2019 12:23	27/12/2019 23:57	28/12/2019 12:23	12,42	9	111,76	CHI
201912238264	ESTRELA DO NORTE	ET11084912	MARA ROSA	27/12/2019 23:58	28/12/2019 09:33	27/12/2019 23:58	28/12/2019 09:33	9,58	67	641,67	CHI
201912238274	FORMOSO	FO21071172	PORANGATU	28/12/2019 00:05	28/12/2019 02:10	28/12/2019 00:05	28/12/2019 02:10	2,09	1	2,09	CHI
201912238275	PALESTINA DE GOIAS	PY12187293	PALESTINA	28/12/2019 00:06	28/12/2019 13:40	28/12/2019 00:06	28/12/2019 13:40	13,55	21	284,65	CHI
201912238960	MINEIROS	MY12114029	PARQUE DAS EMAS	28/12/2019 00:08	29/12/2019 18:58	28/12/2019 00:08	29/12/2019 18:58	42,83	7	299,83	CHI
201912238279	SERRANOPOLIS	DJ12136065	CHAPADAO DO CEU	28/12/2019 00:12	29/12/2019 11:14	28/12/2019 00:12	29/12/2019 11:14	35,02	2	70,04	CHI
201912238282	AURILANDIA	CG12382596	FIRMINOPOLIS S2	28/12/2019 00:14	28/12/2019 12:56	28/12/2019 00:14	28/12/2019 12:56	12,69	24	304,55	CHI
201912238282	CACHOEIRA DE GOIAS	CG12382596	FIRMINOPOLIS S2	28/12/2019 00:14	28/12/2019 12:56	28/12/2019 00:14	28/12/2019 12:56	12,69	2	25,38	CHI
201912238282	MOIPORA	CG12382596	FIRMINOPOLIS S2	28/12/2019 00:14	28/12/2019 12:56	28/12/2019 00:14	28/12/2019 12:56	12,69	1	12,69	CHI
201912238477	FAZENDA NOVA	FN12217148	JUSSARA	28/12/2019 00:14	29/12/2019 17:59	28/12/2019 00:14	29/12/2019 17:59	41,76	16	668,18	CHI
201912238618	PALESTINA DE GOIAS	PY12138375	PALESTINA	28/12/2019 00:24	28/12/2019 23:00	28/12/2019 00:24	28/12/2019 23:00	22,60	24	542,40	CHI
201912238933	MINACU	IH12088797	MINACU	28/12/2019 00:30	28/12/2019 09:52	28/12/2019 00:30	28/12/2019 09:52	9,36	165	1544,63	CHI
201912238311	PORANGATU	04140214	PORANGATU	28/12/2019 00:53	28/12/2019 10:39	28/12/2019 00:53	28/12/2019 10:13	9,33	157	1465,55	CHI
201912238311	PORANGATU	04140214	PORANGATU	28/12/2019 00:53	28/12/2019 10:39	28/12/2019 00:53	28/12/2019 10:39	9,77	22	214,87	CHI
201912238998	FAZENDA NOVA	FN12250851	JUSSARA	28/12/2019 00:59	30/12/2019 11:21	28/12/2019 00:59	30/12/2019 11:21	58,36	8	466,89	CHI
201912239784	PALESTINA DE GOIAS	PY12040193	PALESTINA	28/12/2019 01:09	29/12/2019 09:01	28/12/2019 01:09	29/12/2019 09:01	31,86	81	2580,26	CHI
201912240380	ITAGUARU	IC12219967	ITABERAI S1	28/12/2019 01:14	28/12/2019 16:27	28/12/2019 01:14	28/12/2019 16:27	15,20	16	243,26	CHI

201912242354	MINEIROS	SU12402338	SANTA RITA DO ARAGUAIA	28/12/2019 01:36	29/12/2019 00:05	28/12/2019 01:36	29/12/2019 00:05	22,48	11	247,27	CHI
201912242354	SANTA RITA DO ARAGUAIA	SU12402338	SANTA RITA DO ARAGUAIA	28/12/2019 01:36	29/12/2019 00:05	28/12/2019 01:36	29/12/2019 00:05	22,48	33	741,81	CHI
201912238427	MONTIVIDIU	MV12030664	MONTIVIDIU T	28/12/2019 01:39	28/12/2019 18:50	28/12/2019 01:39	28/12/2019 18:50	17,18	15	257,72	CHI
201912238314	MINACU	IH21187926	MINACU	28/12/2019 01:42	29/12/2019 11:14	28/12/2019 01:42	29/12/2019 11:14	33,53	2	67,05	CHI
201912240166	ARAGUAPAZ	AZ11278270	MOZARLANDIA	28/12/2019 01:55	28/12/2019 12:28	28/12/2019 01:55	28/12/2019 12:28	10,54	119	1253,96	CHI
201912240638	MOZARLANDIA	MZ12057085	MOZARLANDIA	28/12/2019 02:07	28/12/2019 20:01	28/12/2019 02:07	28/12/2019 20:01	17,89	3	53,66	CHI
201912238456	SANCLERLANDIA	SL12019284	SAO LUIZ DOS MONTES BELOS	28/12/2019 02:38	28/12/2019 07:58	28/12/2019 02:38	28/12/2019 07:58	5,32	27	143,76	CHI
201912238456	SAO LUIS DE MONTES BELOS	SL12019284	SAO LUIZ DOS MONTES BELOS	28/12/2019 02:38	28/12/2019 07:58	28/12/2019 02:38	28/12/2019 07:58	5,32	51	271,55	CHI
201912238458	ITAPIRAPUA	IU12018777	JUSSARA	28/12/2019 02:45	28/12/2019 21:49	28/12/2019 02:45	28/12/2019 21:49	19,06	12	228,76	CHI
201912238319	MUNDO NOVO DE GOIAS	NA10396027	NOVA CRIXAS	28/12/2019 03:19	29/12/2019 12:43	28/12/2019 03:22	28/12/2019 03:28	0,10	37	3,81	CHI
201912238319	NOVA CRIXAS	NA10396027	NOVA CRIXAS	28/12/2019 03:19	29/12/2019 12:43	28/12/2019 03:22	28/12/2019 03:28	0,10	169	17,42	CHI
201912238319	NOVA CRIXAS	NA10396027	NOVA CRIXAS	28/12/2019 03:19	29/12/2019 12:43	28/12/2019 04:01	28/12/2019 07:53	3,87	19	73,49	CHI
201912238319	NOVA CRIXAS	NA10396027	NOVA CRIXAS	28/12/2019 03:19	29/12/2019 12:43	28/12/2019 08:09	28/12/2019 08:16	0,12	19	2,20	CHI
201912238319	NOVA CRIXAS	NA12045646LD	NOVA CRIXAS	28/12/2019 03:19	29/12/2019 12:43	28/12/2019 04:01	28/12/2019 08:36	4,60	19	87,34	CHI
201912238319	MUNDO NOVO DE GOIAS	NA13213156	NOVA CRIXAS	28/12/2019 03:19	29/12/2019 12:43	28/12/2019 04:01	28/12/2019 10:49	6,81	37	251,89	CHI
201912238319	NOVA CRIXAS	NA13213156	NOVA CRIXAS	28/12/2019 03:19	29/12/2019 12:43	28/12/2019 04:01	28/12/2019 10:49	6,81	124	844,16	CHI
201912238319	NOVA CRIXAS	NA10396027	NOVA CRIXAS	28/12/2019 03:19	29/12/2019 12:43	28/12/2019 10:53	28/12/2019 11:25	0,54	38	20,34	CHI
201912238319	NOVA CRIXAS	NA13213156	NOVA CRIXAS	28/12/2019 03:19	29/12/2019 12:43	28/12/2019 10:53	28/12/2019 13:19	2,44	4	9,76	CHI
201912238319	NOVA CRIXAS	NA10396027	NOVA CRIXAS	28/12/2019 03:19	29/12/2019 12:43	28/12/2019 14:12	28/12/2019 17:49	3,62	19	68,76	CHI
201912238319	NOVA CRIXAS	NA10396027	NOVA CRIXAS	28/12/2019 03:19	29/12/2019 12:43	28/12/2019 14:12	28/12/2019 17:55	3,72	4	14,87	CHI
201912238319	NOVA CRIXAS	NA10396027	NOVA CRIXAS	28/12/2019 03:19	29/12/2019 12:43	28/12/2019 17:56	28/12/2019 18:28	0,53	19	10,06	CHI
201912238319	NOVA CRIXAS	NA12045646LD	NOVA CRIXAS	28/12/2019 03:19	29/12/2019 12:43	28/12/2019 14:12	28/12/2019 18:40	4,48	19	85,13	CHI
201912238319	NOVA CRIXAS	NA13213156	NOVA CRIXAS	28/12/2019 03:19	29/12/2019 12:43	28/12/2019 04:01	28/12/2019 23:30	19,49	7	136,40	CHI
201912238319	MUNDO NOVO DE GOIAS	NA13213156	NOVA CRIXAS	28/12/2019 03:19	29/12/2019 12:43	28/12/2019 10:53	28/12/2019 23:30	12,61	37	466,70	CHI
201912238319	NOVA CRIXAS	NA13213156	NOVA CRIXAS	28/12/2019 03:19	29/12/2019 12:43	28/12/2019 10:53	28/12/2019 23:30	12,61	120	1513,63	CHI
201912238319	NOVA CRIXAS	NA13213156	NOVA CRIXAS	28/12/2019 03:19	29/12/2019 12:43	28/12/2019 17:56	28/12/2019 23:30	5,56	4	22,24	CHI
201912238319	NOVA CRIXAS	NA10396027	NOVA CRIXAS	28/12/2019 03:19	29/12/2019 12:43	28/12/2019 23:31	28/12/2019 23:52	0,34	38	12,92	CHI
201912238319	MUNDO NOVO DE GOIAS	NA12035650	NOVA CRIXAS	28/12/2019 03:19	29/12/2019 12:43	28/12/2019 12:49	29/12/2019 00:24	11,58	8	92,62	CHI
201912238319	NOVA CRIXAS	NA12035650	NOVA CRIXAS	28/12/2019 03:19	29/12/2019 12:43	28/12/2019 12:49	29/12/2019 00:24	11,58	24	277,87	CHI
201912238319	NOVA CRIXAS	NA10396027	NOVA CRIXAS	28/12/2019 03:19	29/12/2019 12:43	28/12/2019 23:31	29/12/2019 00:24	0,88	4	3,54	CHI
201912238319	NOVA CRIXAS	NA10396027	NOVA CRIXAS	28/12/2019 03:19	29/12/2019 12:43	29/12/2019 00:25	29/12/2019 00:44	0,32	38	11,99	CHI
201912238319	MUNDO NOVO DE GOIAS	NA13213156	NOVA CRIXAS	28/12/2019 03:19	29/12/2019 12:43	29/12/2019 00:25	29/12/2019 01:27	1,03	8	8,25	CHI
201912238319	NOVA CRIXAS	NA13213156	NOVA CRIXAS	28/12/2019 03:19	29/12/2019 12:43	29/12/2019 00:25	29/12/2019 01:27	1,03	28	28,89	CHI

201912238319	NOVA CRIXAS	NA10396027	NOVA CRIXAS	28/12/2019 03:19	29/12/2019 12:43	29/12/2019 01:28	29/12/2019 01:45	0,27	38	10,14	CHI
201912238319	NOVA CRIXAS	NA10396027	NOVA CRIXAS	28/12/2019 03:19	29/12/2019 12:43	29/12/2019 09:16	29/12/2019 09:31	0,25	38	9,67	CHI
201912238319	MUNDO NOVO DE GOIAS	NA10396027	NOVA CRIXAS	28/12/2019 03:19	29/12/2019 12:43	28/12/2019 23:31	29/12/2019 11:48	12,27	37	454,11	CHI
201912238319	NOVA CRIXAS	NA10396027	NOVA CRIXAS	28/12/2019 03:19	29/12/2019 12:43	28/12/2019 23:31	29/12/2019 11:48	12,27	127	1558,71	CHI
201912238319	MUNDO NOVO DE GOIAS	NA13213156	NOVA CRIXAS	28/12/2019 03:19	29/12/2019 12:43	29/12/2019 01:28	29/12/2019 11:48	10,32	8	82,54	CHI
201912238319	NOVA CRIXAS	NA13213156	NOVA CRIXAS	28/12/2019 03:19	29/12/2019 12:43	29/12/2019 01:28	29/12/2019 11:48	10,32	28	288,87	CHI
201912238319	MUNDO NOVO DE GOIAS	NA10396027	NOVA CRIXAS	28/12/2019 03:19	29/12/2019 12:43	29/12/2019 11:55	29/12/2019 12:10	0,26	45	11,51	CHI
201912238319	NOVA CRIXAS	NA10396027	NOVA CRIXAS	28/12/2019 03:19	29/12/2019 12:43	29/12/2019 11:55	29/12/2019 12:10	0,26	193	49,38	CHI
201912238319	MUNDO NOVO DE GOIAS	NA10396027	NOVA CRIXAS	28/12/2019 03:19	29/12/2019 12:43	29/12/2019 12:22	29/12/2019 12:43	0,36	45	16,01	CHI
201912238319	NOVA CRIXAS	NA10396027	NOVA CRIXAS	28/12/2019 03:19	29/12/2019 12:43	29/12/2019 12:22	29/12/2019 12:43	0,36	193	68,68	CHI
201912238475	GOIAS	GS12310594	ITABERAI S1	28/12/2019 03:34	28/12/2019 16:02	28/12/2019 03:34	28/12/2019 16:02	12,47	4	49,86	CHI
201912238475	ITABERAI	GS12310594	ITABERAI S1	28/12/2019 03:34	28/12/2019 16:02	28/12/2019 03:34	28/12/2019 16:02	12,47	27	336,58	CHI
201912239579	CAIAPONIA	CP12245300	CAIAPONIA	28/12/2019 03:44	28/12/2019 15:04	28/12/2019 03:44	28/12/2019 15:04	11,33	38	430,46	CHI
201912238957	GOIAS	GK12299661	ITAPURANGA	28/12/2019 03:51	28/12/2019 09:40	28/12/2019 03:51	28/12/2019 09:40	5,81	18	104,63	CHI
201912238957	GUARAITA	GK12299661	ITAPURANGA	28/12/2019 03:51	28/12/2019 09:40	28/12/2019 03:51	28/12/2019 09:40	5,81	20	116,25	CHI
201912238486	PORANGATU	840041433	PORANGATU	28/12/2019 03:59	28/12/2019 08:42	28/12/2019 03:59	28/12/2019 08:42	4,72	1	4,72	CHI
201912238490	RIO VERDE	RV12049063	RIO VERDE S1	28/12/2019 04:00	28/12/2019 14:30	28/12/2019 04:00	28/12/2019 14:30	10,50	22	230,93	CHI
201912238491	CACU	CC12021384	CACHOEIRA ALTA	28/12/2019 04:10	28/12/2019 19:45	28/12/2019 04:10	28/12/2019 19:45	15,58	11	171,39	CHI
201912238727	SANTA RITA DO ARAGUAIA	SU12306507	SANTA RITA DO ARAGUAIA	28/12/2019 04:40	28/12/2019 14:48	28/12/2019 04:40	28/12/2019 14:48	10,13	15	151,88	CHI
201912240787	JUSSARA	JR12008743	BRITANIA	28/12/2019 04:41	28/12/2019 18:41	28/12/2019 04:41	28/12/2019 18:41	13,99	38	531,50	CHI
201912238505	MUTUNOPOLIS	PO12374520	PORANGATU	28/12/2019 04:43	28/12/2019 19:23	28/12/2019 04:43	28/12/2019 19:23	14,67	18	263,99	CHI
201912238505	PORANGATU	PO12374520	PORANGATU	28/12/2019 04:43	28/12/2019 19:23	28/12/2019 04:43	28/12/2019 19:23	14,67	19	278,65	CHI
201912239160	PORANGATU	PO12390255	PORANGATU	28/12/2019 04:49	29/12/2019 15:36	28/12/2019 04:49	29/12/2019 15:36	34,77	4	139,07	CHI
201912231101	FAZENDA NOVA	FN12073183	BRITANIA	28/12/2019 04:50	28/12/2019 16:42	28/12/2019 04:50	28/12/2019 16:42	11,86	67	794,49	CHI
201912238524	CAIAPONIA	CP12308693	PALESTINA	28/12/2019 04:58	28/12/2019 08:25	28/12/2019 04:58	28/12/2019 08:25	3,45	8	27,56	CHI
201912240563	ARUANA	AK12292820	BRITANIA	28/12/2019 05:02	28/12/2019 19:33	28/12/2019 05:02	28/12/2019 19:33	14,51	4	58,06	CHI
201912238817	SAO MIGUEL DO ARAGUAIA	SM12228636	SAO MIGUEL DO ARAGUAIA	28/12/2019 05:09	28/12/2019 08:57	28/12/2019 05:09	28/12/2019 08:57	3,79	56	212,43	CHI
201912238822	CRIXAS	IW12211868	RUBIATABA	28/12/2019 05:09	28/12/2019 17:20	28/12/2019 05:09	28/12/2019 17:20	12,17	12	146,09	CHI
201912238822	GUARINOS	IW12211868	RUBIATABA	28/12/2019 05:09	28/12/2019 17:20	28/12/2019 05:09	28/12/2019 17:20	12,17	5	60,87	CHI
201912238822	ITAPACI	IW12211868	RUBIATABA	28/12/2019 05:09	28/12/2019 17:20	28/12/2019 05:09	28/12/2019 17:20	12,17	19	231,31	CHI
201912239535	ITAPURANGA	GK12300357	ITAPURANGA	28/12/2019 05:12	28/12/2019 12:23	28/12/2019 05:12	28/12/2019 12:23	7,17	14	100,44	CHI
201912238534	PORANGATU	PO12020618	PORANGATU	28/12/2019 05:13	28/12/2019 16:46	28/12/2019 05:13	28/12/2019 16:46	11,53	24	276,81	CHI
201912239079	CRIXAS	MZ12055628	MOZARLANDIA	28/12/2019 05:17	28/12/2019 16:46	28/12/2019 05:17	28/12/2019 16:46	11,48	26	298,39	CHI

201912239079	MOZARLANDIA	MZ12055628	MOZARLANDIA	28/12/2019 05:17	28/12/2019 16:46	28/12/2019 05:17	28/12/2019 16:46	11,48	38	436,10	CHI
201912238538	ARAGARCAS	BM12204856	BOM JARDIM	28/12/2019 05:19	28/12/2019 18:51	28/12/2019 05:19	28/12/2019 18:51	13,52	24	324,49	CHI
201912238538	BALIZA	BM12204856	BOM JARDIM	28/12/2019 05:19	28/12/2019 18:51	28/12/2019 05:19	28/12/2019 18:51	13,52	50	676,03	CHI
201912238539	QUIRINOPOLIS	QI12306209	QUIRINOPOLIS	28/12/2019 05:19	28/12/2019 07:02	28/12/2019 05:19	28/12/2019 07:02	1,70	1	1,70	CHI
201912240118	NOVA CRIXAS	NA12158763	NOVA CRIXAS	28/12/2019 05:25	29/12/2019 23:23	28/12/2019 05:25	29/12/2019 23:23	41,96	17	713,29	CHI
201912238589	CAIAPONIA	DP12296462	JATAI S1	28/12/2019 05:42	28/12/2019 07:40	28/12/2019 05:42	28/12/2019 07:40	1,95	38	74,28	CHI
201912238589	MINEIROS	DP12296462	JATAI S1	28/12/2019 05:42	28/12/2019 07:40	28/12/2019 05:42	28/12/2019 07:40	1,95	2	3,91	CHI
201912238589	PEROLANDIA	DP12296462	JATAI S1	28/12/2019 05:42	28/12/2019 07:40	28/12/2019 05:42	28/12/2019 07:40	1,95	10	19,55	CHI
201912238568	SAO MIGUEL DO ARAGUAIA	SM12239670	SAO MIGUEL DO ARAGUAIA	28/12/2019 05:49	28/12/2019 17:07	28/12/2019 05:49	28/12/2019 17:07	11,31	11	124,40	CHI
201912238570	ITARUMA	IM12064122	CACHOEIRA ALTA	28/12/2019 05:50	28/12/2019 09:19	28/12/2019 05:50	28/12/2019 09:19	3,47	11	38,14	CHI
201912238570	JATAI	IM12064122	CACHOEIRA ALTA	28/12/2019 05:50	28/12/2019 09:19	28/12/2019 05:50	28/12/2019 09:19	3,47	12	41,60	CHI
201912239064	MATRINCHA	MP12221185	MATRINCHA	28/12/2019 05:52	28/12/2019 20:20	28/12/2019 05:52	28/12/2019 20:20	14,46	56	809,93	CHI
201912239978	MINACU	IH12230499	MINACU	28/12/2019 05:58	28/12/2019 14:20	28/12/2019 05:58	28/12/2019 14:20	8,35	44	367,55	CHI
201912238590	APORE	AE11136071	ITAJA S1	28/12/2019 06:00	28/12/2019 08:57	28/12/2019 06:00	28/12/2019 08:57	2,94	81	238,16	CHI
201912239694	ARUANA	AK12250804	ARUANA	28/12/2019 06:02	28/12/2019 15:50	28/12/2019 06:02	28/12/2019 15:50	9,80	30	293,95	CHI
201912238626	QUIRINOPOLIS	QI32011354	QUIRINOPOLIS	28/12/2019 06:03	28/12/2019 07:41	28/12/2019 06:03	28/12/2019 07:41	1,63	12	19,58	CHI
201912238367	SERRANOPOLIS	SX12216731	JATAI S1	28/12/2019 06:04	28/12/2019 14:17	28/12/2019 06:04	28/12/2019 14:17	8,20	78	639,71	CHI
201912238622	BALIZA	BH12381003	BOM JARDIM	28/12/2019 06:04	29/12/2019 09:17	28/12/2019 06:04	29/12/2019 09:17	27,21	23	625,76	CHI
201912240934	ITAPIRAPUA	NB12050177	JUSSARA	28/12/2019 06:10	28/12/2019 22:08	28/12/2019 06:10	28/12/2019 22:08	15,96	51	814,09	CHI
201912241658	GOIAS	GS12092203	MATRINCHA	28/12/2019 06:10	29/12/2019 08:55	28/12/2019 06:10	29/12/2019 08:55	26,74	4	106,95	CHI
201912241658	ITAPIRAPUA	GS12092203	MATRINCHA	28/12/2019 06:10	29/12/2019 08:55	28/12/2019 06:10	29/12/2019 08:55	26,74	8	213,90	CHI
201912238757	PORANGATU	PO12282160	PORANGATU	28/12/2019 06:16	28/12/2019 10:38	28/12/2019 06:16	28/12/2019 10:38	4,36	11	47,95	CHI
201912239149	MINEIROS	MY11095199	PARQUE DAS EMAS	28/12/2019 06:16	28/12/2019 09:46	28/12/2019 06:16	28/12/2019 09:46	3,50	194	678,84	CHI
201912237996	JUSSARA	JR12022269	BRITANIA	28/12/2019 06:17	28/12/2019 13:23	28/12/2019 06:17	28/12/2019 13:23	7,09	30	212,74	CHI
201912237996	MONTES CLAROS DE GOIAS	JR12022269	BRITANIA	28/12/2019 06:17	28/12/2019 13:23	28/12/2019 06:17	28/12/2019 13:23	7,09	261	1850,85	CHI
201912238661	RIO VERDE	10014001037	RIO VERDE S1	28/12/2019 06:17	28/12/2019 11:10	28/12/2019 06:17	28/12/2019 11:10	4,88	1	4,88	CHI
201912238670	ACREUNA	EU12296099	ACREUNA	28/12/2019 06:20	28/12/2019 18:49	28/12/2019 06:20	28/12/2019 18:49	12,47	1	12,47	CHI
201912239822	CAIAPONIA	CP12094701	MONTIVIDIU T	28/12/2019 06:20	29/12/2019 16:27	28/12/2019 06:20	29/12/2019 16:27	34,12	3	102,35	CHI
201912238675	NOVO PLANALTO	TA12192342	NOVO PLANALTO	28/12/2019 06:21	30/12/2019 01:54	28/12/2019 06:21	30/12/2019 01:54	43,54	1	43,54	CHI
201912238675	PORANGATU	TA12192342	NOVO PLANALTO	28/12/2019 06:21	30/12/2019 01:54	28/12/2019 06:21	30/12/2019 01:54	43,54	6	261,24	CHI
201912238676	ARAGUAPAZ	AZ12299828	GOIAS	28/12/2019 06:22	29/12/2019 10:46	28/12/2019 06:22	29/12/2019 10:46	28,40	3	85,19	CHI
201912239536	ITAPIRAPUA	IU12018752	MATRINCHA	28/12/2019 06:22	28/12/2019 12:51	28/12/2019 06:22	28/12/2019 12:51	6,48	6	38,88	CHI
201912238682	ARUANA	AK21307577	ARUANA	28/12/2019 06:23	28/12/2019 18:33	28/12/2019 06:23	28/12/2019 18:33	12,16	6	72,95	CHI

201912238692	PORANGATU	PO12102916	PORANGATU	28/12/2019 06:25	29/12/2019 10:38	28/12/2019 06:25	28/12/2019 18:20	11,92	5	59,62	CHI
201912238692	PORANGATU	PO12102916	PORANGATU	28/12/2019 06:25	29/12/2019 10:38	28/12/2019 06:25	29/12/2019 09:00	26,58	5	132,89	CHI
201912238692	PORANGATU	PO12102916	PORANGATU	28/12/2019 06:25	29/12/2019 10:38	28/12/2019 06:25	29/12/2019 09:43	27,30	17	464,07	CHI
201912238692	PORANGATU	PO12352186LD	PORANGATU	28/12/2019 06:25	29/12/2019 10:38	29/12/2019 09:56	29/12/2019 10:38	0,71	17	12,10	CHI
201912238693	ANICUNS	AV12282415	ANICUNS	28/12/2019 06:25	28/12/2019 11:45	28/12/2019 06:25	28/12/2019 11:45	5,33	48	256,03	CHI
201912238693	AVELINOPOLIS	AV12282415	ANICUNS	28/12/2019 06:25	28/12/2019 11:45	28/12/2019 06:25	28/12/2019 11:45	5,33	4	21,34	CHI
201912238698	JANDAIA	PP12312499	PALMEIRAS	28/12/2019 06:26	28/12/2019 09:29	28/12/2019 06:26	28/12/2019 09:29	3,05	29	88,40	CHI
201912238698	PALMINOPOLIS	PP12312499	PALMEIRAS	28/12/2019 06:26	28/12/2019 09:29	28/12/2019 06:26	28/12/2019 09:29	3,05	68	207,29	CHI
201912239547	MINACU	IH12341446	MINACU	28/12/2019 06:26	28/12/2019 11:35	28/12/2019 06:26	28/12/2019 11:35	5,14	36	185,09	CHI
201912238714	CAIAPONIA	CP12354549	CAIAPONIA	28/12/2019 06:29	28/12/2019 12:08	28/12/2019 06:29	28/12/2019 12:08	5,64	12	67,65	CHI
201912239097	AMERICANO DO BRASIL	KB12000021	ANICUNS	28/12/2019 06:29	28/12/2019 17:23	28/12/2019 06:29	28/12/2019 17:23	10,90	1	10,90	CHI
201912239097	ITABERAI	KB12000021	ANICUNS	28/12/2019 06:29	28/12/2019 17:23	28/12/2019 06:29	28/12/2019 17:23	10,90	17	185,24	CHI
201912239097	MOSSAMEDES	KB12000021	ANICUNS	28/12/2019 06:29	28/12/2019 17:23	28/12/2019 06:29	28/12/2019 17:23	10,90	2	21,79	CHI
201912239171	SANTA HELENA DE GOIAS	SH11000045	IPEGUARI	28/12/2019 06:30	28/12/2019 10:03	28/12/2019 06:30	28/12/2019 10:03	3,55	164	581,61	CHI
201912238720	MINACU	IH11207707	MINACU	28/12/2019 06:31	29/12/2019 12:18	28/12/2019 06:31	29/12/2019 12:18	29,78	1	29,78	CHI
201912238725	BRITANIA	BT12060643	BRITANIA	28/12/2019 06:32	28/12/2019 12:03	28/12/2019 06:32	28/12/2019 12:03	5,51	11	60,63	CHI
201912241542	SAO MIGUEL DO ARAGUAIA	SM12328565	SAO MIGUEL DO ARAGUAIA	28/12/2019 06:33	29/12/2019 19:19	28/12/2019 06:33	29/12/2019 19:19	36,75	1	36,75	CHI
201912239196	ARUANA	AK11253726	ARUANA	28/12/2019 06:35	28/12/2019 17:42	28/12/2019 06:35	28/12/2019 17:42	11,11	79	877,36	CHI
201912238761	JATAI	JT12056259	JATAI S2	28/12/2019 06:38	28/12/2019 18:49	28/12/2019 06:38	28/12/2019 18:49	12,17	6	73,02	CHI
201912239422	APORE	SX12264389	JATAI S1	28/12/2019 06:39	28/12/2019 17:30	28/12/2019 06:39	28/12/2019 17:30	10,85	7	75,94	CHI
201912239422	ITARUMA	SX12264389	JATAI S1	28/12/2019 06:39	28/12/2019 17:30	28/12/2019 06:39	28/12/2019 17:30	10,85	1	10,85	CHI
201912239422	SERRANOPOLIS	SX12264389	JATAI S1	28/12/2019 06:39	28/12/2019 17:30	28/12/2019 06:39	28/12/2019 17:30	10,85	53	575,01	CHI
201912239049	SANTA BARBARA DE GOIAS	SB12233412	ANICUNS	28/12/2019 06:42	28/12/2019 09:23	28/12/2019 06:42	28/12/2019 09:23	2,68	18	48,23	CHI
201912238788	CHAPADAO DO CEU	DJ12189475	CHAPADAO DO CEU	28/12/2019 06:43	28/12/2019 18:30	28/12/2019 06:43	28/12/2019 18:30	11,77	3	35,31	CHI
201912238371	SERRANOPOLIS	SX12296482	JATAI S1	28/12/2019 06:44	29/12/2019 15:06	28/12/2019 06:44	29/12/2019 15:06	32,36	2	64,72	CHI
201912238796	ITAJA	IJ12370148	ITAJA S2	28/12/2019 06:45	28/12/2019 12:31	28/12/2019 06:45	28/12/2019 12:31	5,75	2	11,51	CHI
201912238294	CAIAPONIA	CP21381069	CAIAPONIA	28/12/2019 06:46	28/12/2019 23:02	28/12/2019 06:46	28/12/2019 23:02	16,27	1	16,27	CHI
201912238331	JUSSARA	NB12068896	JUSSARA	28/12/2019 06:46	29/12/2019 13:24	28/12/2019 06:52	29/12/2019 09:26	26,57	2	53,14	CHI
201912238331	NOVO BRASIL	NB12068896	JUSSARA	28/12/2019 06:46	29/12/2019 13:24	28/12/2019 06:52	29/12/2019 09:26	26,57	4	106,28	CHI
201912238331	NOVO BRASIL	NB12111437LD	JUSSARA	28/12/2019 06:46	29/12/2019 13:24	28/12/2019 06:52	29/12/2019 13:24	30,54	3	91,61	CHI
201912238800	ITAPIRAPUA	IU12206883	MATRINCHA	28/12/2019 06:46	28/12/2019 18:08	28/12/2019 06:46	28/12/2019 18:08	11,36	13	147,74	CHI
201912238804	PIRANHAS	1930043494	PIRANHAS	28/12/2019 06:46	28/12/2019 18:30	28/12/2019 06:46	28/12/2019 18:30	11,72	1	11,72	CHI
201912239455	TURVANIA	TV12030163	FIRMINOPOLIS S2	28/12/2019 06:46	28/12/2019 11:35	28/12/2019 06:46	28/12/2019 11:35	4,81	9	43,25	CHI

201912238807	CACU	CC21047686	CACHOEIRA ALTA	28/12/2019 06:47	28/12/2019 10:47	28/12/2019 06:47	28/12/2019 10:47	3,99	1	3,99	CHI
201912238330	ITAPIRAPUA	IU12206810	JUSSARA	28/12/2019 06:48	29/12/2019 15:45	28/12/2019 06:48	29/12/2019 15:45	32,95	37	1219,28	CHI
201912238818	FORMOSO	FO12208460	PORANGATU	28/12/2019 06:48	28/12/2019 15:35	28/12/2019 06:48	28/12/2019 15:35	8,78	11	96,60	CHI
201912239370	MONTIVIDIU DO NORTE	MX12270910	PORANGATU	28/12/2019 06:48	28/12/2019 19:53	28/12/2019 06:48	28/12/2019 19:53	13,07	6	78,41	CHI
201912237642	RIO VERDE	630490478	MONTIVIDIU T	28/12/2019 06:50	28/12/2019 08:00	28/12/2019 06:50	28/12/2019 08:00	1,18	1	1,18	CHI
201912238835	RIO VERDE	RV12327004	RIO VERDE S2	28/12/2019 06:53	28/12/2019 14:18	28/12/2019 06:53	28/12/2019 14:18	7,41	3	22,22	CHI
201912241239	PORANGATU	PO12093802	PORANGATU	28/12/2019 06:53	29/12/2019 08:11	28/12/2019 06:53	29/12/2019 08:11	25,31	2	50,61	CHI
201912238840	BALIZA	BH12064370	BOM JARDIM	28/12/2019 06:54	28/12/2019 19:18	28/12/2019 06:54	28/12/2019 19:18	12,39	44	545,34	CHI
201912238845	APORE	AE12205131	ITAJA S1	28/12/2019 06:55	28/12/2019 14:32	28/12/2019 06:55	28/12/2019 14:32	7,61	3	22,84	CHI
201912238917	ANICUNS	AC12035306	ANICUNS	28/12/2019 06:55	28/12/2019 12:33	28/12/2019 06:55	28/12/2019 12:33	5,63	12	67,55	CHI
201912238848	MINACU	IH21230527	MINACU	28/12/2019 06:56	29/12/2019 14:59	28/12/2019 06:56	29/12/2019 14:59	32,05	2	64,09	CHI
201912238852	PALMEIRAS DE GOIAS	PL12000240	PALMEIRAS	28/12/2019 06:56	28/12/2019 11:25	28/12/2019 06:56	28/12/2019 11:25	4,48	6	26,90	CHI
201912237842	ALTO HORIZONTE	MQ13400101B	MARA ROSA	28/12/2019 06:59	28/12/2019 10:36	28/12/2019 06:59	28/12/2019 10:36	3,62	65	235,39	CHI
201912237842	MARA ROSA	MQ13400101B	MARA ROSA	28/12/2019 06:59	28/12/2019 10:36	28/12/2019 06:59	28/12/2019 10:36	3,62	36	130,37	CHI
201912237842	NOVA IGUACU DE GOIAS	MQ13400101B	MARA ROSA	28/12/2019 06:59	28/12/2019 10:36	28/12/2019 06:59	28/12/2019 10:36	3,62	12	43,46	CHI
201912237842	URUACU	MQ13400101B	MARA ROSA	28/12/2019 06:59	28/12/2019 10:36	28/12/2019 06:59	28/12/2019 10:36	3,62	1	3,62	CHI
201912239387	GOIAS	GS12336540	GOIAS	28/12/2019 06:59	28/12/2019 09:32	28/12/2019 06:59	28/12/2019 09:32	2,55	9	22,95	CHI
201912240499	ARAGUAPAZ	AZ12042955	MOZARLANDIA	28/12/2019 07:00	28/12/2019 12:28	28/12/2019 07:00	28/12/2019 12:28	5,46	4	21,83	CHI
201912239587	ADELANDIA	DN12047420	FIRMINOPOLIS S2	28/12/2019 07:01	28/12/2019 15:39	28/12/2019 07:01	28/12/2019 15:39	8,63	3	25,90	CHI
201912239587	ANICUNS	DN12047420	FIRMINOPOLIS S2	28/12/2019 07:01	28/12/2019 15:39	28/12/2019 07:01	28/12/2019 15:39	8,63	73	630,13	CHI
201912239626	ARUANA	AK11183275	ARUANA	28/12/2019 07:02	28/12/2019 14:04	28/12/2019 07:02	28/12/2019 14:04	7,03	92	646,71	CHI
201912238336	ALTO HORIZONTE	O1120214	MARA ROSA	28/12/2019 07:05	28/12/2019 07:16	28/12/2019 07:05	28/12/2019 07:16	0,19	3	0,56	CHI
201912238336	AMARALINA	O1120214	MARA ROSA	28/12/2019 07:05	28/12/2019 07:16	28/12/2019 07:05	28/12/2019 07:16	0,19	1046	193,51	CHI
201912238336	CAMPINORTE	O1120214	MARA ROSA	28/12/2019 07:05	28/12/2019 07:16	28/12/2019 07:05	28/12/2019 07:16	0,19	33	6,11	CHI
201912238336	ESTRELA DO NORTE	O1120214	MARA ROSA	28/12/2019 07:05	28/12/2019 07:16	28/12/2019 07:05	28/12/2019 07:16	0,19	4	0,74	CHI
201912238336	MARA ROSA	O1120214	MARA ROSA	28/12/2019 07:05	28/12/2019 07:16	28/12/2019 07:05	28/12/2019 07:16	0,19	3957	732,05	CHI
201912238336	MARA ROSA	O1120214	MARA ROSA	28/12/2019 07:05	28/12/2019 07:16	28/12/2019 07:05	28/12/2019 07:16	0,19	366	67,71	CHI
201912238336	MUTUNOPOLIS	O1120214	MARA ROSA	28/12/2019 07:05	28/12/2019 07:16	28/12/2019 07:05	28/12/2019 07:16	0,19	2	0,37	CHI
201912238904	SAO LUIS DE MONTES BELOS	SL12383600	SAO LUIZ DOS MONTES BELOS	28/12/2019 07:06	28/12/2019 09:52	28/12/2019 07:06	28/12/2019 09:52	2,77	9	24,89	CHI
201912238907	ESTRELA DO NORTE	ET11151072	MARA ROSA	28/12/2019 07:06	28/12/2019 11:19	28/12/2019 07:06	28/12/2019 11:19	4,21	136	572,67	CHI
201912238914	PARAUNA	PU12186452	FIRMINOPOLIS S2	28/12/2019 07:07	28/12/2019 18:08	28/12/2019 07:07	28/12/2019 18:08	11,01	2	22,03	CHI
201912238922	JATAI	290046348	JATAI S3	28/12/2019 07:09	28/12/2019 08:57	28/12/2019 07:09	28/12/2019 08:57	1,80	1	1,80	CHI
201912238928	JATAI	JT12105239	JATAI S1	28/12/2019 07:10	28/12/2019 09:40	28/12/2019 07:10	28/12/2019 09:40	2,49	3	7,48	CHI



201912238929	GOUVELANDIA	GB12348162	QUIRINOPOLIS	28/12/2019 07:10	28/12/2019 09:43	28/12/2019 07:10	28/12/2019 09:43	2,54	20	50,88	CHI
201912238964	URUACU	CR21181432	CAMPINORTE	28/12/2019 07:15	28/12/2019 16:24	28/12/2019 07:15	28/12/2019 16:24	9,15	25	228,71	CHI
201912238979	DOVERLANDIA	4220016637	CAIAPONIA	28/12/2019 07:17	28/12/2019 20:21	28/12/2019 07:17	28/12/2019 20:21	13,07	1	13,07	CHI
201912240357	ITAPACI	RB12161662	RUBIATABA	28/12/2019 07:17	28/12/2019 17:08	28/12/2019 07:17	28/12/2019 17:08	9,84	10	98,36	CHI
201912240357	RUBIATABA	RB12161662	RUBIATABA	28/12/2019 07:17	28/12/2019 17:08	28/12/2019 07:17	28/12/2019 17:08	9,84	32	314,76	CHI
201912239577	BONOPOLIS	BX12316276	SAO MIGUEL DO ARAGUAIA	28/12/2019 07:19	28/12/2019 15:20	28/12/2019 07:19	28/12/2019 15:20	8,02	4	32,06	CHI
201912239011	CHAPADAO DO CEU	DJ12324666	CHAPADAO DO CEU	28/12/2019 07:22	28/12/2019 17:48	28/12/2019 07:22	28/12/2019 17:48	10,43	37	385,80	CHI
201912239013	DOVERLANDIA	DV12123974	CAIAPONIA	28/12/2019 07:22	28/12/2019 17:22	28/12/2019 07:22	28/12/2019 17:22	9,99	12	119,91	CHI
201912239016	CRIXAS	CX12276673	SERRA DO OURO	28/12/2019 07:23	29/12/2019 08:17	28/12/2019 07:23	29/12/2019 08:17	24,90	3	74,69	CHI
201912239024	PORANGATU	PO11182338	PORANGATU	28/12/2019 07:25	29/12/2019 11:59	28/12/2019 07:25	29/12/2019 11:59	28,56	2	57,13	CHI
201912239035	CAIAPONIA	MY12329880	PARQUE DAS EMAS	28/12/2019 07:26	29/12/2019 14:57	28/12/2019 07:26	29/12/2019 14:57	31,51	1	31,51	CHI
201912239035	DOVERLANDIA	MY12329880	PARQUE DAS EMAS	28/12/2019 07:26	29/12/2019 14:57	28/12/2019 07:26	29/12/2019 14:57	31,51	4	126,05	CHI
201912239035	MINEIROS	MY12329880	PARQUE DAS EMAS	28/12/2019 07:26	29/12/2019 14:57	28/12/2019 07:26	29/12/2019 14:57	31,51	7	220,59	CHI
201912239039	CAMPINORTE	CR12070384	CAMPINORTE	28/12/2019 07:26	28/12/2019 11:14	28/12/2019 07:26	28/12/2019 11:14	3,79	2	7,58	CHI
201912239039	NOVA IGUACU DE GOIAS	CR12070384	CAMPINORTE	28/12/2019 07:26	28/12/2019 11:14	28/12/2019 07:26	28/12/2019 11:14	3,79	3	11,37	CHI
201912241533	SANCLERLANDIA	SL12114750	FIRMINOPOLIS S2	28/12/2019 07:26	30/12/2019 13:48	28/12/2019 07:26	29/12/2019 12:22	28,92	1	28,92	CHI
201912241533	SAO LUIS DE MONTES BELOS	SL12114750	FIRMINOPOLIS S2	28/12/2019 07:26	30/12/2019 13:48	28/12/2019 07:26	29/12/2019 12:22	28,92	5	144,62	CHI
201912241533	SANCLERLANDIA	SC12154570	FIRMINOPOLIS S2	28/12/2019 07:26	30/12/2019 13:48	28/12/2019 07:26	30/12/2019 13:48	54,35	2	108,71	CHI
201912239396	GUARAITA	GK12299466	ITAPURANGA	28/12/2019 07:27	28/12/2019 11:40	28/12/2019 07:27	28/12/2019 11:40	4,21	28	117,82	CHI
201912239396	ITAPURANGA	GK12299466	ITAPURANGA	28/12/2019 07:27	28/12/2019 11:40	28/12/2019 07:27	28/12/2019 11:40	4,21	19	79,95	CHI
201912239057	ITAPIRAPUA	IU12072503	JUSSARA	28/12/2019 07:28	29/12/2019 11:25	28/12/2019 07:28	29/12/2019 11:25	27,95	11	307,48	CHI
201912240884	JUSSARA	JR12124817	BRITANIA	28/12/2019 07:28	28/12/2019 16:05	28/12/2019 07:28	28/12/2019 16:05	8,61	11	94,71	CHI
201912239063	PORANGATU	PO12390358	PORANGATU	28/12/2019 07:29	28/12/2019 13:55	28/12/2019 07:29	28/12/2019 13:55	6,42	7	44,92	CHI
201912239066	ITARUMA	IM21122679	CACHOEIRA ALTA	28/12/2019 07:30	28/12/2019 14:28	28/12/2019 07:30	28/12/2019 14:28	6,97	1	6,97	CHI
201912239593	ARUANA	AK11183269	ARUANA	28/12/2019 07:30	28/12/2019 14:42	28/12/2019 07:30	28/12/2019 14:42	7,20	50	359,97	CHI
201912241401	MONTIVIDIU	MV12305801	MONTIVIDIU T	28/12/2019 07:30	28/12/2019 16:20	28/12/2019 07:30	28/12/2019 16:20	8,83	1	8,83	CHI
201912239072	CAIAPONIA	CP12060848	CAIAPONIA	28/12/2019 07:31	28/12/2019 20:07	28/12/2019 07:31	28/12/2019 20:07	12,60	12	151,20	CHI
201912239073	PIRANHAS	PH12343666	PIRANHAS	28/12/2019 07:31	28/12/2019 20:58	28/12/2019 07:31	28/12/2019 20:58	13,45	2	26,89	CHI
201912239081	CAVALCANTE	CJ12319290	MINACU	28/12/2019 07:32	28/12/2019 15:10	28/12/2019 07:32	28/12/2019 15:10	7,62	11	83,81	CHI
201912239083	QUIRINOPOLIS	QI12326658	QUIRINOPOLIS	28/12/2019 07:33	28/12/2019 09:10	28/12/2019 07:33	28/12/2019 09:10	1,62	1	1,62	CHI
201912239089	APORE	AE21154108	ITAJA S1	28/12/2019 07:33	28/12/2019 16:35	28/12/2019 07:33	28/12/2019 16:35	9,02	2	18,04	CHI
201912245660	PORTELANDIA	PW12252578	PARQUE DAS EMAS	28/12/2019 07:33	30/12/2019 09:54	28/12/2019 07:33	30/12/2019 09:54	50,34	4	201,34	CHI
201912239092	ADELANDIA	DN21206051	FIRMINOPOLIS S2	28/12/2019 07:34	28/12/2019 15:10	28/12/2019 07:34	28/12/2019 15:10	7,59	1	7,59	CHI

201912239479	PORANGATU	PO11390444	PORANGATU	28/12/2019 07:34	28/12/2019 14:28	28/12/2019 07:34	28/12/2019 14:28	6,89	66	454,45	CHI
201912239601	JATAI	JT12306843	JATAI S1	28/12/2019 07:36	28/12/2019 20:15	28/12/2019 07:36	28/12/2019 20:15	12,64	2	25,29	CHI
201912239107	ITABERAI	IB21061673	ITABERAI S2	28/12/2019 07:37	28/12/2019 20:10	28/12/2019 07:37	28/12/2019 20:10	12,54	2	25,09	CHI
201912239251	MINACU	IH12220633	MINACU	28/12/2019 07:37	29/12/2019 20:03	28/12/2019 07:37	29/12/2019 20:03	36,42	21	764,83	CHI
201912239120	GOUVELANDIA	GB31214141	QUIRINOPOLIS	28/12/2019 07:40	28/12/2019 10:11	28/12/2019 07:40	28/12/2019 10:11	2,51	6	15,08	CHI
201912239126	ARAGUAPAZ	AZ12222004	MOZARLANDIA	28/12/2019 07:40	28/12/2019 09:51	28/12/2019 07:40	28/12/2019 09:51	2,17	7	15,21	CHI
201912239128	CAMPINORTE	MQ12262991	MARA ROSA	28/12/2019 07:40	28/12/2019 09:48	28/12/2019 07:40	28/12/2019 09:48	2,12	1	2,12	CHI
201912239137	UIRAPURU	UP12396313	NOVA CRIXAS	28/12/2019 07:42	28/12/2019 16:00	28/12/2019 07:42	28/12/2019 16:00	8,29	32	265,41	CHI
201912239199	MINACU	IH12220680	MINACU	28/12/2019 07:43	28/12/2019 21:17	28/12/2019 07:43	28/12/2019 21:17	13,56	13	176,30	CHI
201912240947	SAO LUIS DE MONTES BELOS	SL12011302	FIRMINOPOLIS S2	28/12/2019 07:43	28/12/2019 17:15	28/12/2019 07:43	28/12/2019 17:15	9,52	11	104,77	CHI
201912239802	ITAGUARU	IC12063020	ITABERAI S1	28/12/2019 07:45	28/12/2019 13:36	28/12/2019 07:45	28/12/2019 13:36	5,84	8	46,70	CHI
201912239829	PORANGATU	PO12363572	PORANGATU	28/12/2019 07:45	28/12/2019 17:49	28/12/2019 07:45	28/12/2019 17:49	10,07	9	90,59	CHI
201912239167	RIO VERDE	RV12147889	RIO VERDE S1	28/12/2019 07:46	28/12/2019 16:40	28/12/2019 07:46	28/12/2019 16:40	8,89	2	17,79	CHI
201912239597	ARUANA	AK11008730	ARUANA	28/12/2019 07:46	29/12/2019 15:54	28/12/2019 07:46	29/12/2019 15:54	32,13	25	803,25	CHI
201912242363	AMORINOPOLIS	IR12402986	IPORA	28/12/2019 07:46	29/12/2019 06:53	28/12/2019 19:39	29/12/2019 06:53	11,23	1	11,23	CHI
201912242363	IPORA	IR12402986	IPORA	28/12/2019 07:46	29/12/2019 06:53	28/12/2019 19:39	29/12/2019 06:53	11,23	6	67,38	CHI
201912239177	QUIRINOPOLIS	QI12092935	QUIRINOPOLIS	28/12/2019 07:47	28/12/2019 12:31	28/12/2019 07:47	28/12/2019 12:31	4,72	7	33,04	CHI
201912239224	JUSSARA	RN12045571	BRITANIA	28/12/2019 07:47	29/12/2019 04:35	28/12/2019 07:47	29/12/2019 04:35	20,78	4	83,14	CHI
201912239224	SANTA FE DE GOIAS	RN12045571	BRITANIA	28/12/2019 07:47	29/12/2019 04:35	28/12/2019 07:47	29/12/2019 04:35	20,78	7	145,49	CHI
201912239218	MONTIVIDIU	MV12406530	MONTIVIDIU T	28/12/2019 07:48	28/12/2019 10:39	28/12/2019 07:48	28/12/2019 10:39	2,84	9	25,55	CHI
201912240059	SANTA TEREZA DE GOIAS	TB12170075	PORANGATU	28/12/2019 07:49	29/12/2019 16:44	28/12/2019 07:49	29/12/2019 16:44	32,91	3	98,74	CHI
201912239202	JATAI	Z90207976	JATAI S3	28/12/2019 07:50	28/12/2019 09:30	28/12/2019 07:50	28/12/2019 09:30	1,67	1	1,67	CHI
201912240214	PIRANHAS	PH12259347	PIRANHAS	28/12/2019 07:51	28/12/2019 16:27	28/12/2019 07:51	28/12/2019 16:27	8,60	4	34,40	CHI
201912239215	NIQUELANDIA	NQ21403460	NIQUELANDIA SUBTRANSMISSAO	28/12/2019 07:52	28/12/2019 12:00	28/12/2019 07:52	28/12/2019 12:00	4,13	1	4,13	CHI
201912239219	CHAPADAO DO CEU	DJ13066105	CHAPADAO DO CEU	28/12/2019 07:52	30/12/2019 10:20	28/12/2019 07:52	28/12/2019 11:04	3,18	14	44,59	CHI
201912239219	CHAPADAO DO CEU	DJ13066107	CHAPADAO DO CEU	28/12/2019 07:52	30/12/2019 10:20	28/12/2019 07:52	28/12/2019 19:20	11,45	1	11,45	CHI
201912239219	CHAPADAO DO CEU	02430424	CHAPADAO DO CEU	28/12/2019 07:52	30/12/2019 10:20	29/12/2019 14:13	29/12/2019 15:01	0,81	61	49,36	CHI
201912239219	CHAPADAO DO CEU	DJ13066106	CHAPADAO DO CEU	28/12/2019 07:52	30/12/2019 10:20	29/12/2019 14:13	29/12/2019 15:44	1,52	1	1,52	CHI
201912239219	CHAPADAO DO CEU	DJ13066107	CHAPADAO DO CEU	28/12/2019 07:52	30/12/2019 10:20	29/12/2019 14:13	29/12/2019 18:01	3,81	1	3,81	CHI
201912239219	CHAPADAO DO CEU	02430424	CHAPADAO DO CEU	28/12/2019 07:52	30/12/2019 10:20	29/12/2019 18:20	29/12/2019 18:53	0,55	68	37,25	CHI
201912239219	CHAPADAO DO CEU	02430424	CHAPADAO DO CEU	28/12/2019 07:52	30/12/2019 10:20	29/12/2019 19:14	29/12/2019 19:23	0,16	70	10,89	CHI
201912239219	CHAPADAO DO CEU	7095998	CHAPADAO DO CEU	28/12/2019 07:52	30/12/2019 10:20	28/12/2019 07:52	30/12/2019 09:20	49,45	2	98,90	CHI
201912239219	CHAPADAO DO CEU	7095998	CHAPADAO DO CEU	28/12/2019 07:52	30/12/2019 10:20	28/12/2019 07:52	30/12/2019 09:47	49,90	7	349,33	CHI

201912239219	CHAPADAO DO CEU	DJ12248365	CHAPADAO DO CEU	28/12/2019 07:52	30/12/2019 10:20	28/12/2019 07:52	30/12/2019 10:20	50,47	4	201,86	CHI
201912239238	INACIOLANDIA	ID12088534	QUIRINOPOLIS	28/12/2019 07:53	28/12/2019 11:13	28/12/2019 07:53	28/12/2019 11:13	3,32	7	23,24	CHI
201912239240	SAO JOAO DA PARAUNA	RP21098886	PARAUNA	28/12/2019 07:54	28/12/2019 12:16	28/12/2019 07:54	28/12/2019 12:16	4,38	2	8,75	CHI
201912239243	MORRO AGUDO DE GOIAS	8009610	ITAPURANGA	28/12/2019 07:54	28/12/2019 13:20	28/12/2019 07:54	28/12/2019 13:20	5,43	3	16,29	CHI
201912239595	ALTO HORIZONTE	AJ12204148	SANTA TEREZINHA	28/12/2019 07:56	28/12/2019 11:36	28/12/2019 07:56	28/12/2019 11:36	3,66	14	51,21	CHI
201912239633	JARAGUA	JA12040522	ITABERAI S1	28/12/2019 07:56	28/12/2019 11:11	28/12/2019 07:56	28/12/2019 11:11	3,24	20	64,80	CHI
201912239264	CAIAPONIA	CP21308662	PALESTINA	28/12/2019 07:57	28/12/2019 09:29	28/12/2019 07:57	28/12/2019 09:29	1,52	1	1,52	CHI
201912239266	FORMOSO	FO12285491	PORANGATU	28/12/2019 07:57	28/12/2019 16:25	28/12/2019 07:57	28/12/2019 16:25	8,45	20	169,09	CHI
201912239404	GOIAS	GS12162482	GOIAS	28/12/2019 07:57	29/12/2019 14:25	28/12/2019 07:57	29/12/2019 14:25	30,45	7	213,16	CHI
201912239269	BONOPOLIS	BX12391924	SAO MIGUEL DO ARAGUAIA	28/12/2019 07:58	28/12/2019 20:29	28/12/2019 07:58	28/12/2019 20:29	12,53	27	338,31	CHI
201912239269	SAO MIGUEL DO ARAGUAIA	BX12391924	SAO MIGUEL DO ARAGUAIA	28/12/2019 07:58	28/12/2019 20:29	28/12/2019 07:58	28/12/2019 20:29	12,53	0	0,00	CHI
201912239318	SANCLERLANDIA	SL12125674	SAO LUIZ DOS MONTES BELOS	28/12/2019 07:58	28/12/2019 17:03	28/12/2019 07:58	28/12/2019 17:03	9,07	2	18,14	CHI
201912239318	SAO LUIS DE MONTES BELOS	SL12125674	SAO LUIZ DOS MONTES BELOS	28/12/2019 07:58	28/12/2019 17:03	28/12/2019 07:58	28/12/2019 17:03	9,07	2	18,14	CHI
201912239487	ITAPIRAPUA	IU12396095	JUSSARA	28/12/2019 07:58	29/12/2019 12:15	28/12/2019 07:58	29/12/2019 12:15	28,29	10	282,86	CHI
201912239273	DOVERLANDIA	DV12381094	CAIAPONIA	28/12/2019 07:59	29/12/2019 06:54	28/12/2019 07:59	29/12/2019 06:54	22,91	3	68,74	CHI
201912239274	MINACU	IH12236116	MINACU	28/12/2019 07:59	29/12/2019 20:01	28/12/2019 07:59	29/12/2019 20:01	36,04	2	72,08	CHI
201912239452	FORMOSO	FO12151052	PORANGATU	28/12/2019 07:59	29/12/2019 01:30	28/12/2019 07:59	28/12/2019 21:21	13,37	1	13,37	CHI
201912239452	FORMOSO	FO12151052	PORANGATU	28/12/2019 07:59	29/12/2019 01:30	28/12/2019 07:59	29/12/2019 01:30	17,53	5	87,64	CHI
201912239301	MINACU	4020078787	MINACU	28/12/2019 08:03	28/12/2019 12:13	28/12/2019 08:03	28/12/2019 12:13	4,16	1	4,16	CHI
201912239304	SAO LUIS DE MONTES BELOS	SL21180364	FIRMINOPOLIS S1	28/12/2019 08:03	28/12/2019 22:40	28/12/2019 08:03	28/12/2019 22:40	14,60	3	43,81	CHI
201912240054	MINACU	4020091305	MINACU	28/12/2019 08:03	29/12/2019 11:55	28/12/2019 08:03	29/12/2019 11:55	27,85	1	27,85	CHI
201912239306	CORREGO DO OURO	3300000152	SAO LUIZ DOS MONTES BELOS	28/12/2019 08:04	28/12/2019 18:41	28/12/2019 08:04	28/12/2019 18:41	10,61	1	10,61	CHI
201912239329	NIQUELANDIA	NQ12222646	URUACU	28/12/2019 08:04	28/12/2019 11:34	28/12/2019 08:04	28/12/2019 11:34	3,49	8	27,93	CHI
201912239320	MINACU	IH12220707	MINACU	28/12/2019 08:06	29/12/2019 00:06	28/12/2019 08:06	29/12/2019 00:06	16,00	10	159,96	CHI
201912239321	MINEIROS	MY12266436	CHAPADAO DO CEU	28/12/2019 08:06	28/12/2019 15:04	28/12/2019 08:06	28/12/2019 15:04	6,96	8	55,67	CHI
201912239824	NOVA CRIXAS	NA12057184	MOZARLANDIA	28/12/2019 08:06	28/12/2019 17:27	28/12/2019 08:06	28/12/2019 17:27	9,33	3	28,00	CHI
201912239331	SANCLERLANDIA	SC12299037	FIRMINOPOLIS S2	28/12/2019 08:07	29/12/2019 07:43	28/12/2019 08:07	29/12/2019 07:43	23,59	1	23,59	CHI
201912239443	ARAGUAPAZ	AZ11083543	MOZARLANDIA	28/12/2019 08:12	28/12/2019 12:00	28/12/2019 08:12	28/12/2019 12:00	3,80	40	151,89	CHI
201912239369	SERRANOPOLIS	SX21371623	CHAPADAO DO CEU	28/12/2019 08:14	28/12/2019 18:30	28/12/2019 08:14	28/12/2019 18:30	10,26	1	10,26	CHI
201912239401	MARA ROSA	MQ16407727	MARA ROSA	28/12/2019 08:17	28/12/2019 14:42	28/12/2019 14:35	28/12/2019 14:42	0,12	397	49,18	CHI
201912239401	CAMPINORTE	6191365	MARA ROSA	28/12/2019 08:17	28/12/2019 14:42	28/12/2019 08:17	28/12/2019 14:42	6,42	11	70,64	CHI
201912239401	ESTRELA DO NORTE	6191365	MARA ROSA	28/12/2019 08:17	28/12/2019 14:42	28/12/2019 08:17	28/12/2019 14:42	6,42	4	25,69	CHI
201912239401	MARA ROSA	6191365	MARA ROSA	28/12/2019 08:17	28/12/2019 14:42	28/12/2019 08:17	28/12/2019 14:42	6,42	644	4135,91	CHI

201912239402	MONTIVIDIU	MV12260779	MONTIVIDIU T	28/12/2019 08:17	29/12/2019 06:36	28/12/2019 08:17	29/12/2019 06:36	22,31	6	133,86	CHI
201912240160	PEROLANDIA	DP12182230	JATAI S1	28/12/2019 08:18	28/12/2019 17:20	28/12/2019 08:18	28/12/2019 17:20	9,02	5	45,11	CHI
201912239415	RIO VERDE	RV12191989	MONTIVIDIU T	28/12/2019 08:19	28/12/2019 13:20	28/12/2019 08:19	28/12/2019 13:20	5,01	4	20,05	CHI
201912239426	PARAUNA	980025746	PARAUNA	28/12/2019 08:20	28/12/2019 12:27	28/12/2019 08:20	28/12/2019 12:27	4,11	1	4,11	CHI
201912239436	NOVA GLORIA	NG12181341	RUBIATABA	28/12/2019 08:22	28/12/2019 11:27	28/12/2019 08:22	28/12/2019 11:27	3,08	5	15,41	CHI
201912239439	APORE	AE12249715	ITAJA S1	28/12/2019 08:22	28/12/2019 11:24	28/12/2019 08:22	28/12/2019 11:24	3,02	7	21,16	CHI
201912239447	QUIRINOPOLIS	QJ21143081	QUIRINOPOLIS	28/12/2019 08:23	28/12/2019 16:54	28/12/2019 08:23	28/12/2019 16:54	8,50	1	8,50	CHI
201912241212	ALTO HORIZONTE	MQ21136815	SANTA TEREZINHA	28/12/2019 08:23	30/12/2019 16:24	28/12/2019 08:23	30/12/2019 16:24	56,00	1	56,00	CHI
201912239811	AURILANDIA	AI12289763	FIRMINOPOLIS S2	28/12/2019 08:25	28/12/2019 13:57	28/12/2019 08:25	28/12/2019 13:57	5,52	6	33,11	CHI
201912240240	MINACU	IH12339103	MINACU	28/12/2019 08:25	28/12/2019 21:52	28/12/2019 08:25	28/12/2019 21:52	13,44	29	389,78	CHI
201912239464	URUACU	UR21156474	CAMPINORTE	28/12/2019 08:26	28/12/2019 15:50	28/12/2019 08:26	28/12/2019 15:50	7,39	12	88,72	CHI
201912239467	SANTA TEREZINHA DE GOIAS	SG12392057	SANTA TEREZINHA	28/12/2019 08:27	29/12/2019 08:51	28/12/2019 08:27	29/12/2019 08:51	24,40	3	73,21	CHI
201912239734	CHAPADAO DO CEU	DJ12309002	CHAPADAO DO CEU	28/12/2019 08:28	28/12/2019 18:08	28/12/2019 08:28	28/12/2019 18:08	9,67	4	38,67	CHI
201912239484	MOSSAMEDES	MD21343834	FIRMINOPOLIS S2	28/12/2019 08:29	28/12/2019 13:05	28/12/2019 08:29	28/12/2019 13:05	4,59	1	4,59	CHI
201912237308	MONTIVIDIU	RV12205424	MONTIVIDIU T	28/12/2019 08:30	28/12/2019 16:25	28/12/2019 08:30	28/12/2019 16:25	7,91	1	7,91	CHI
201912237308	RIO VERDE	RV12205424	MONTIVIDIU T	28/12/2019 08:30	28/12/2019 16:25	28/12/2019 08:30	28/12/2019 16:25	7,91	39	308,58	CHI
201912239551	PALMEIRAS DE GOIAS	PL12289855	ANICUNS	28/12/2019 08:30	28/12/2019 18:50	28/12/2019 08:30	28/12/2019 12:45	4,25	14	59,50	CHI
201912239551	NAZARIO	NZ16411297	ANICUNS	28/12/2019 08:30	28/12/2019 18:50	28/12/2019 18:26	28/12/2019 18:33	0,12	619	74,80	CHI
201912239551	PALMEIRAS DE GOIAS	NZ16411297	ANICUNS	28/12/2019 08:30	28/12/2019 18:50	28/12/2019 18:26	28/12/2019 18:33	0,12	66	7,97	CHI
201912239551	ANICUNS	NZ16411297	ANICUNS	28/12/2019 08:30	28/12/2019 18:50	28/12/2019 18:26	28/12/2019 18:35	0,16	146	22,91	CHI
201912239551	NAZARIO	NZ16411297	ANICUNS	28/12/2019 08:30	28/12/2019 18:50	28/12/2019 18:26	28/12/2019 18:35	0,16	124	19,46	CHI
201912239551	PALMEIRAS DE GOIAS	NZ16411297	ANICUNS	28/12/2019 08:30	28/12/2019 18:50	28/12/2019 18:26	28/12/2019 18:35	0,16	3	0,47	CHI
201912239551	TURVANIA	NZ16411297	ANICUNS	28/12/2019 08:30	28/12/2019 18:50	28/12/2019 18:26	28/12/2019 18:35	0,16	47	7,38	CHI
201912239551	PALMEIRAS DE GOIAS	PL12289855	ANICUNS	28/12/2019 08:30	28/12/2019 18:50	28/12/2019 08:30	28/12/2019 18:50	10,33	8	82,65	CHI
201912239551	PALMEIRAS DE GOIAS	PL12289855	ANICUNS	28/12/2019 08:30	28/12/2019 18:50	28/12/2019 18:36	28/12/2019 18:50	0,23	14	3,27	CHI
201912241216	CAMPOS VERDES	VD12390493	SANTA TEREZINHA	28/12/2019 08:30	28/12/2019 21:28	28/12/2019 08:30	28/12/2019 21:28	12,95	11	142,46	CHI
201912241216	MARA ROSA	VD12390493	SANTA TEREZINHA	28/12/2019 08:30	28/12/2019 21:28	28/12/2019 08:30	28/12/2019 21:28	12,95	2	25,90	CHI
201912239500	CRIXAS	CX12145539	RUBIATABA	28/12/2019 08:31	29/12/2019 14:54	28/12/2019 08:31	29/12/2019 14:54	30,37	8	242,97	CHI
201912239503	GOIAS	GS12063196	GOIAS	28/12/2019 08:31	29/12/2019 09:10	28/12/2019 08:31	29/12/2019 09:10	24,64	18	443,49	CHI
201912239517	CRIXAS	CX12319094	SERRA DO OURO	28/12/2019 08:34	28/12/2019 17:00	28/12/2019 08:34	28/12/2019 17:00	8,43	5	42,14	CHI
201912239521	URUACU	640079933	URUACU	28/12/2019 08:34	28/12/2019 16:03	28/12/2019 08:34	28/12/2019 16:03	7,47	1	7,47	CHI
201912239543	PARANAIGUARA	PC21100293	CACHOEIRA ALTA	28/12/2019 08:38	28/12/2019 13:54	28/12/2019 08:38	28/12/2019 13:54	5,26	1	5,26	CHI
201912239546	ACREUNA	EU21260914	ACREUNA	28/12/2019 08:38	28/12/2019 20:28	28/12/2019 08:38	28/12/2019 20:28	11,82	1	11,82	CHI

201912239834	MINACU	IH12230363	MINACU	28/12/2019 08:38	28/12/2019 20:08	28/12/2019 08:38	28/12/2019 20:08	11,49	6	68,94	CHI
201912242731	ACREUNA	EU12026747	RIO DOS BOIS	28/12/2019 08:39	29/12/2019 07:55	28/12/2019 08:39	29/12/2019 07:55	23,25	11	255,77	CHI
201912242731	TURVELANDIA	EU12026747	RIO DOS BOIS	28/12/2019 08:39	29/12/2019 07:55	28/12/2019 08:39	29/12/2019 07:55	23,25	15	348,78	CHI
201912239564	PIRANHAS	PH12040150	PIRANHAS	28/12/2019 08:40	29/12/2019 16:24	28/12/2019 08:40	29/12/2019 16:24	31,72	1	31,72	CHI
201912242220	TROMBAS	TB12185404	PORANGATU	28/12/2019 08:40	29/12/2019 19:55	28/12/2019 08:40	29/12/2019 19:55	35,24	3	105,71	CHI
201912239571	INDIARA	CZ21233504	CEZARINA	28/12/2019 08:41	28/12/2019 15:57	28/12/2019 08:41	28/12/2019 15:57	7,26	1	7,26	CHI
201912239575	TURVELANDIA	10023861612	RIO DOS BOIS	28/12/2019 08:42	29/12/2019 09:47	28/12/2019 08:42	29/12/2019 09:47	25,08	1	25,08	CHI
201912239586	MINEIROS	MY21164180	PARQUE DAS EMAS	28/12/2019 08:44	28/12/2019 22:40	28/12/2019 08:44	28/12/2019 22:40	13,93	2	27,85	CHI
201912239596	SANTA TEREZINHA DE GOIAS	2480021288	SANTA TEREZINHA	28/12/2019 08:45	28/12/2019 12:13	28/12/2019 08:45	28/12/2019 12:13	3,47	1	3,47	CHI
201912239627	MONTIVIDIU	MV12260781	MONTIVIDIU T	28/12/2019 08:50	28/12/2019 13:57	28/12/2019 08:50	28/12/2019 13:57	5,11	3	15,32	CHI
201912239627	RIO VERDE	MV12260781	MONTIVIDIU T	28/12/2019 08:50	28/12/2019 13:57	28/12/2019 08:50	28/12/2019 13:57	5,11	7	35,75	CHI
201912239628	SAO MIGUEL DO ARAGUAIA	SM12064129	SAO MIGUEL DO ARAGUAIA	28/12/2019 08:50	30/12/2019 16:25	28/12/2019 08:50	30/12/2019 11:28	50,62	2	101,25	CHI
201912239628	SAO MIGUEL DO ARAGUAIA	SM12328553LD	SAO MIGUEL DO ARAGUAIA	28/12/2019 08:50	30/12/2019 16:25	28/12/2019 08:50	30/12/2019 16:25	55,58	2	111,15	CHI
201912239609	MINEIROS	MY21241829	PARQUE DAS EMAS	28/12/2019 08:51	28/12/2019 23:30	28/12/2019 08:51	28/12/2019 23:30	14,65	1	14,65	CHI
201912239635	ARUANA	2380014213	ARUANA	28/12/2019 08:51	29/12/2019 16:24	28/12/2019 08:51	29/12/2019 16:24	31,53	1	31,53	CHI
201912239636	CAIAPONIA	CP12251324	CAIAPONIA	28/12/2019 08:52	29/12/2019 10:35	28/12/2019 08:52	29/12/2019 10:35	25,71	3	77,14	CHI
201912239648	MARA ROSA	MQ21117967	MARA ROSA	28/12/2019 08:53	28/12/2019 11:23	28/12/2019 08:53	28/12/2019 11:23	2,49	1	2,49	CHI
201912239892	DOVERLANDIA	DV12207929	CAIAPONIA	28/12/2019 08:53	28/12/2019 21:59	28/12/2019 08:53	28/12/2019 21:59	13,08	5	65,42	CHI
201912239653	CAIAPONIA	XX05679242	MONTIVIDIU T	28/12/2019 08:54	29/12/2019 23:15	28/12/2019 08:54	29/12/2019 23:15	38,34	3	115,01	CHI
201912241403	MONTIVIDIU	MV21189201	MONTIVIDIU T	28/12/2019 08:56	28/12/2019 16:49	28/12/2019 08:56	28/12/2019 16:49	7,88	1	7,88	CHI
201912240877	PORANGATU	PO12137591	PORANGATU	28/12/2019 08:57	29/12/2019 13:45	28/12/2019 08:57	29/12/2019 13:45	28,80	3	86,40	CHI
201912239679	ESTRELA DO NORTE	ET21249303	MARA ROSA	28/12/2019 08:58	28/12/2019 13:43	28/12/2019 08:58	28/12/2019 13:43	4,73	1	4,73	CHI

# Plotagem das Ocorrências conforme a Espacialização das Chuvas

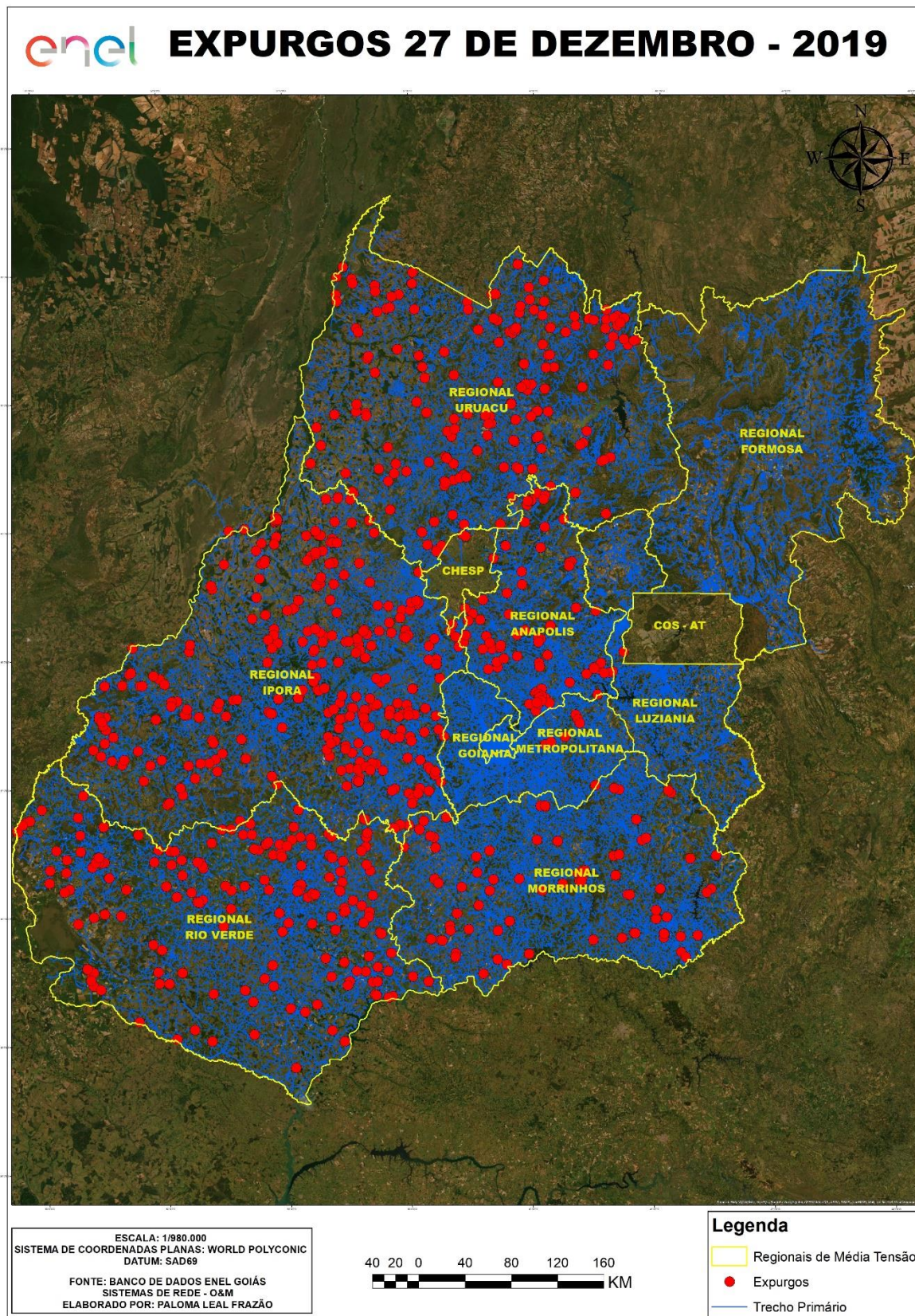

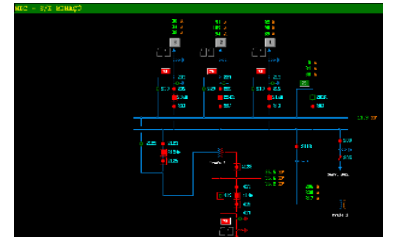
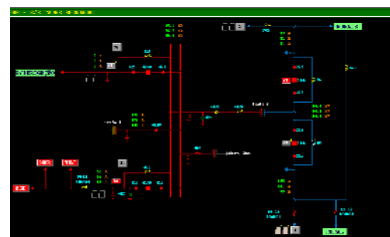
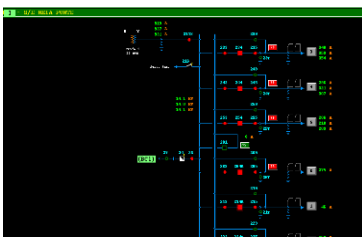
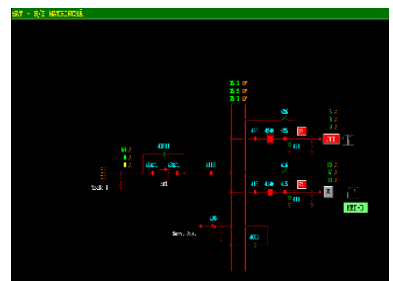
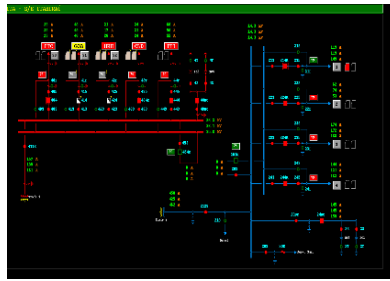
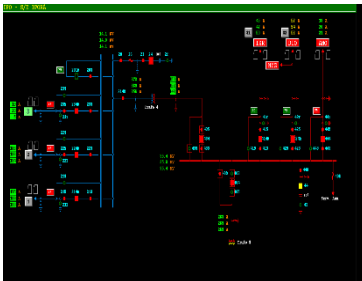
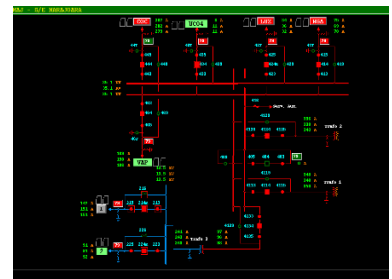
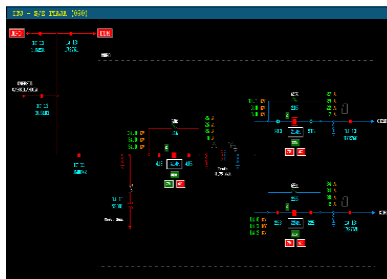
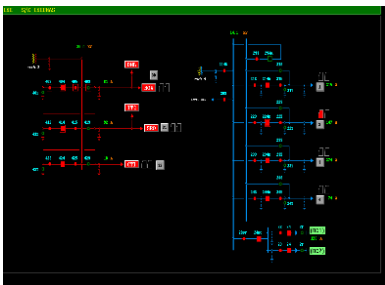
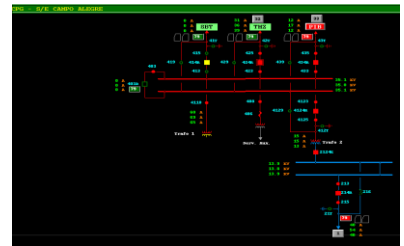
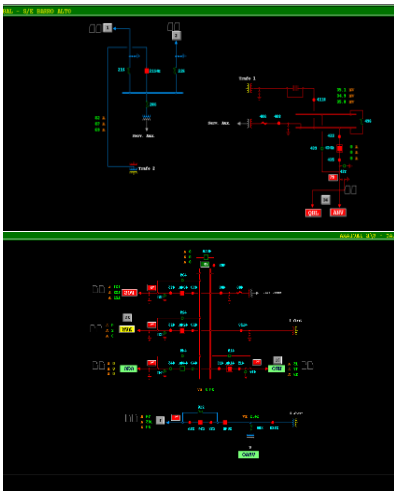
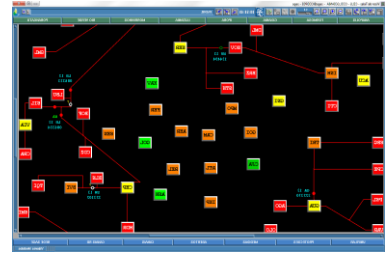
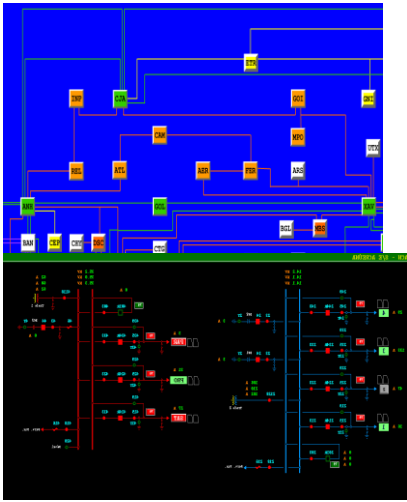

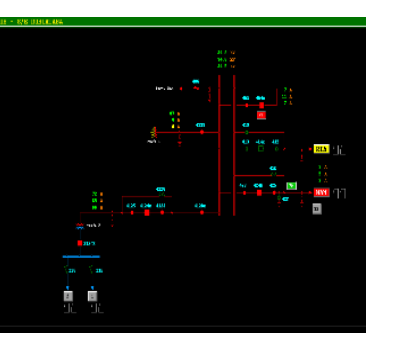
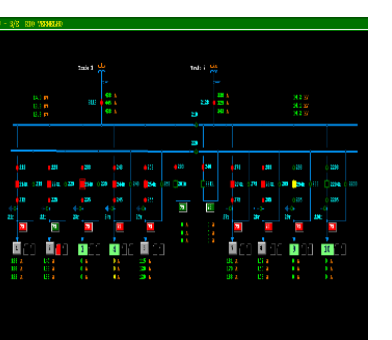
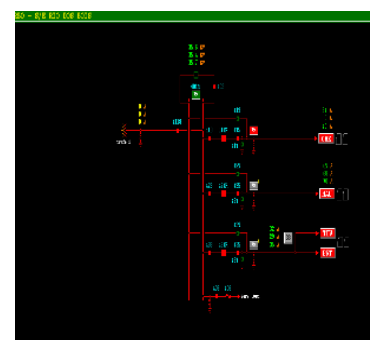
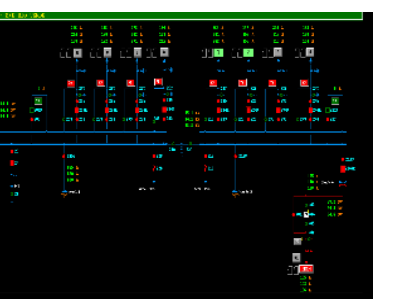
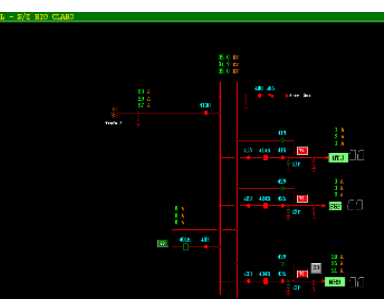
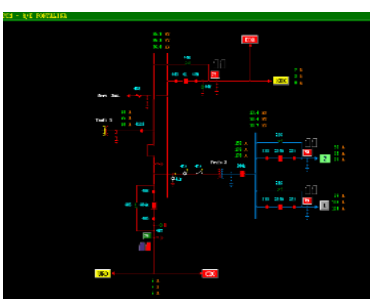
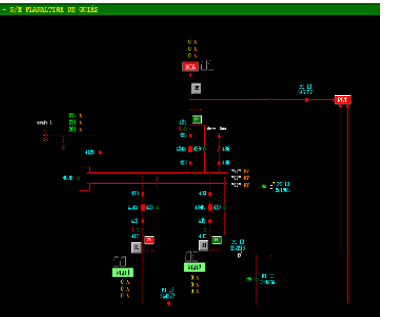
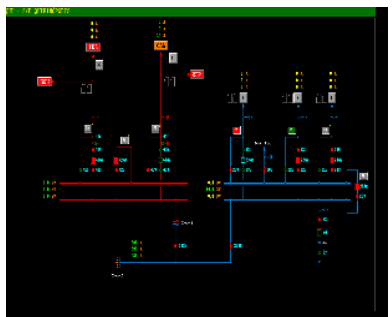
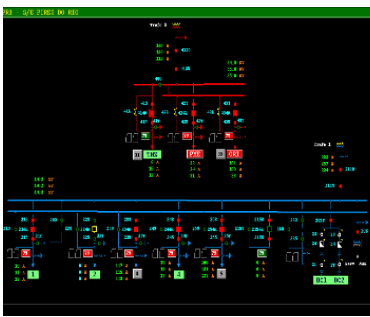
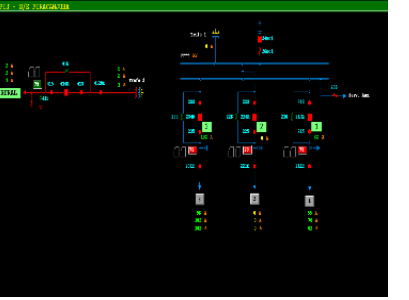
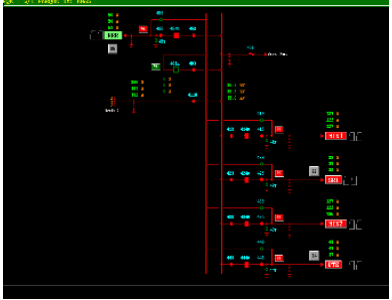
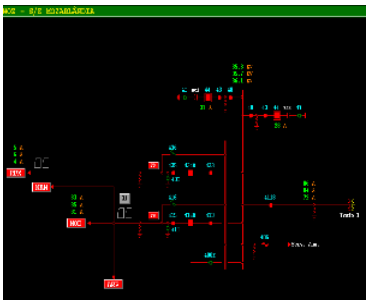
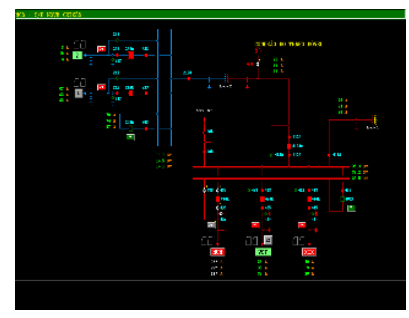
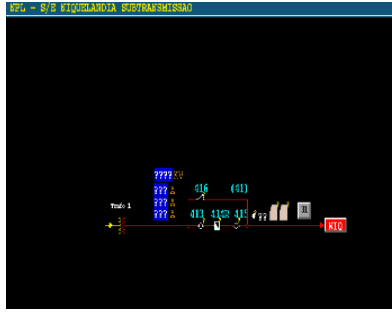



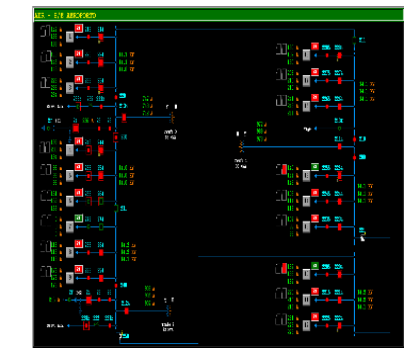
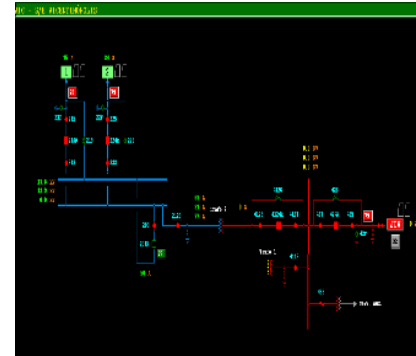
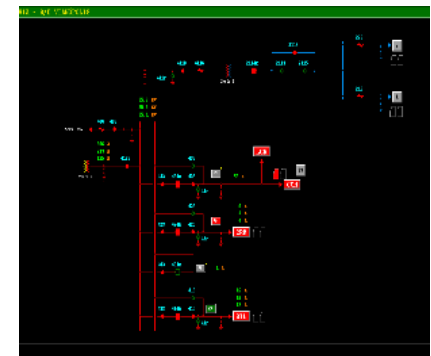
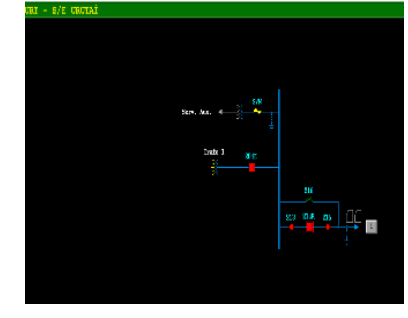
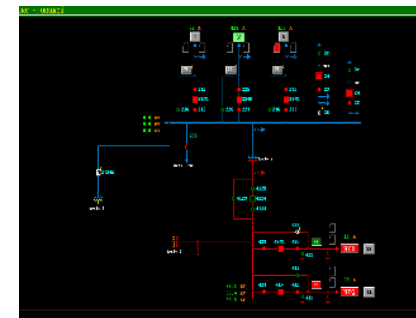
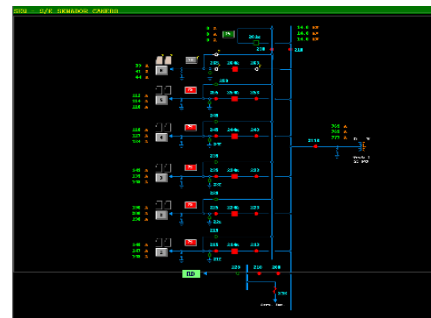
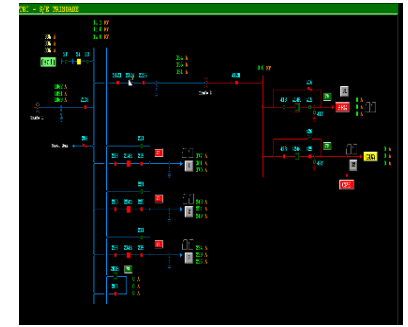
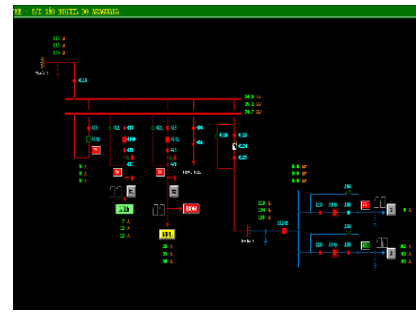
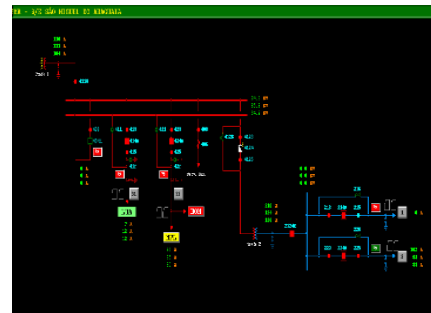
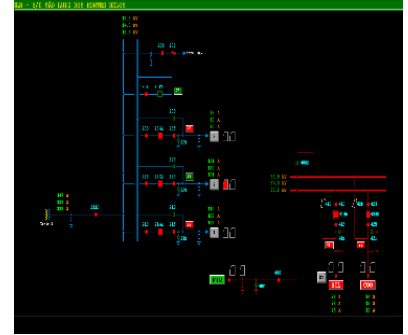
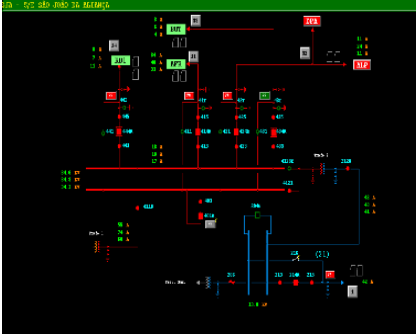
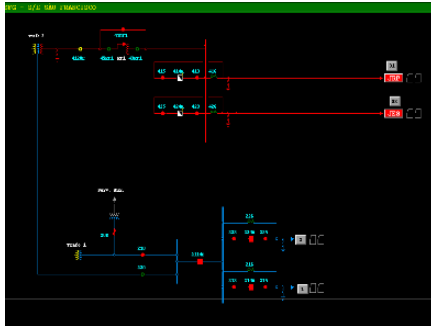
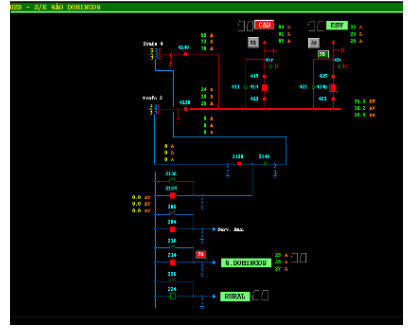
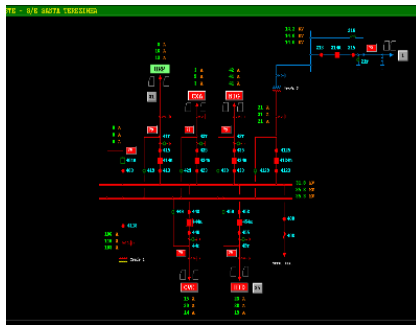
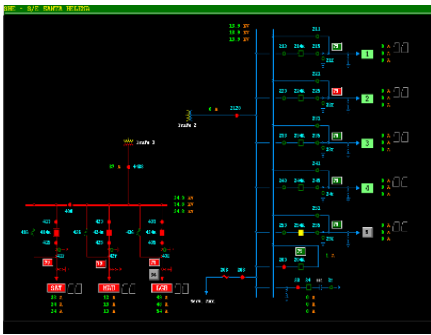

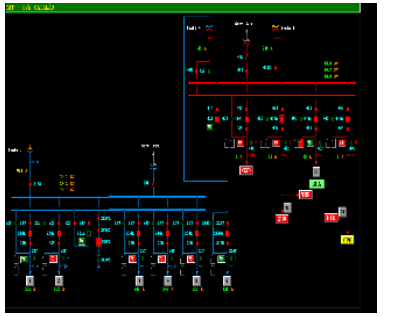
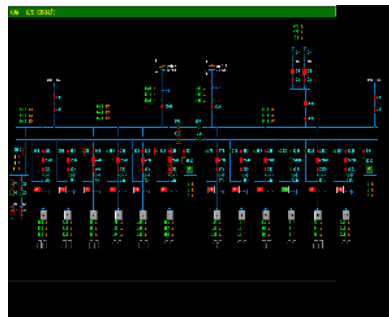
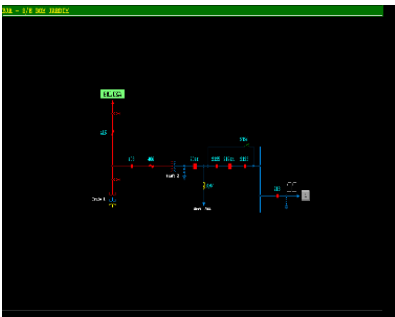
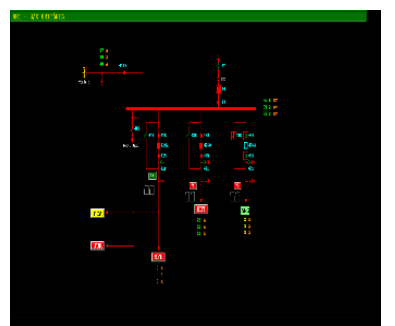
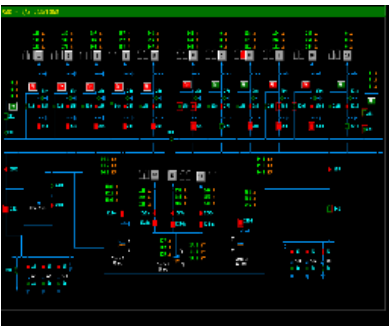
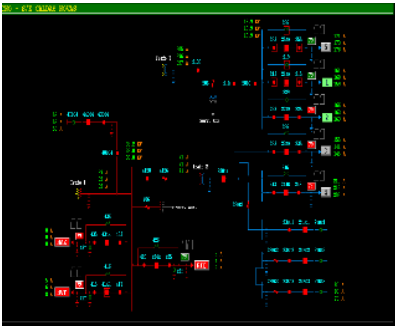
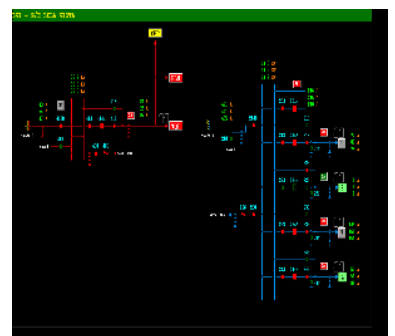
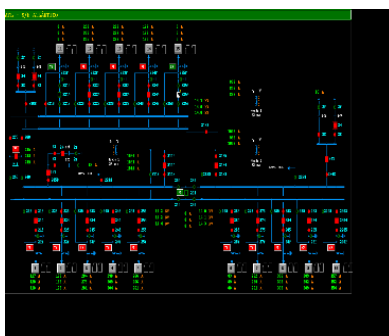
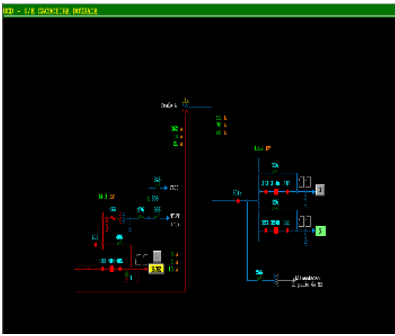
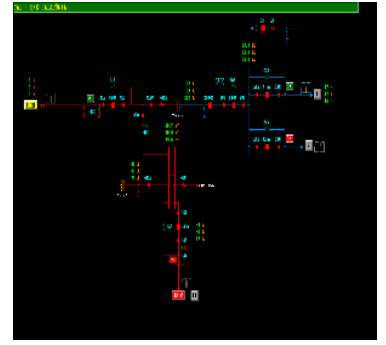
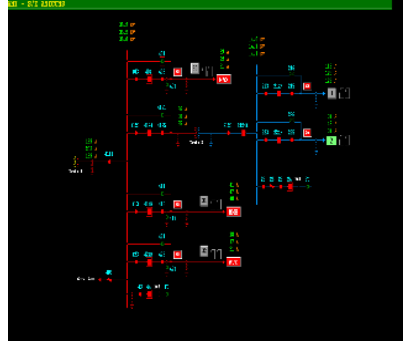
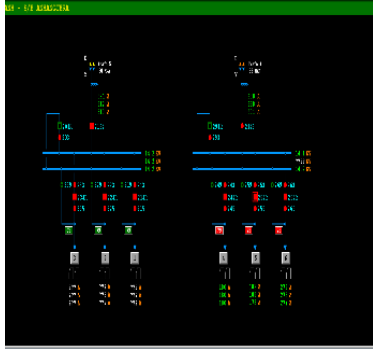
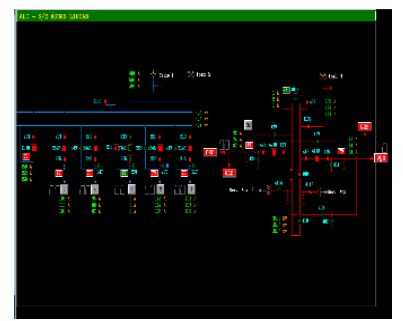
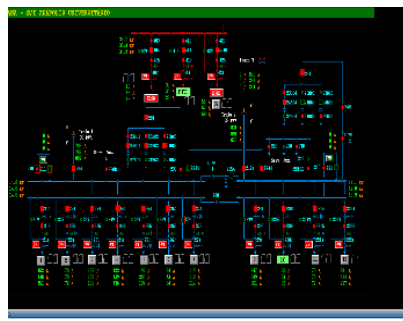
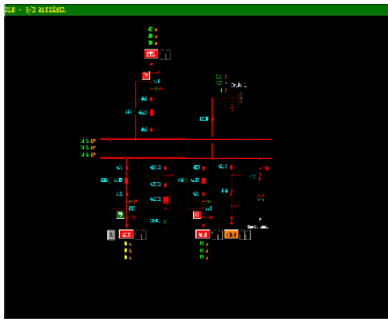

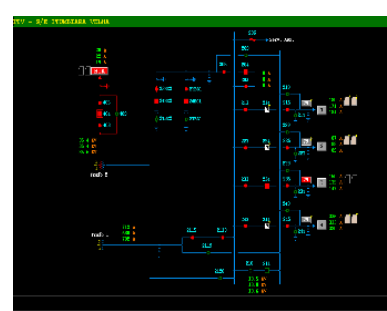
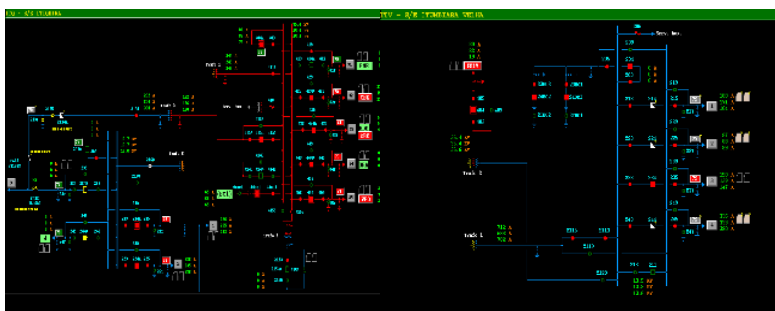
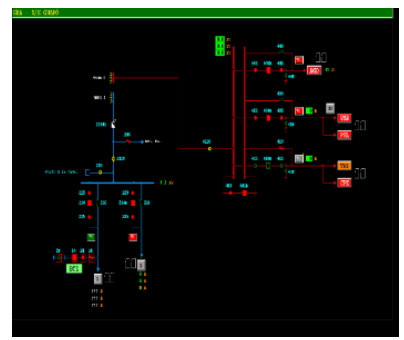
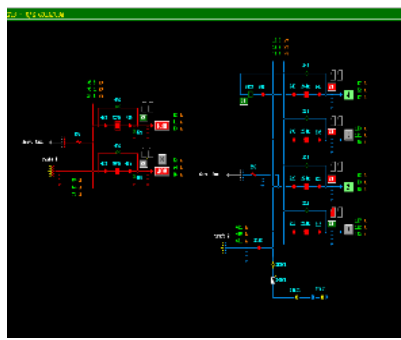
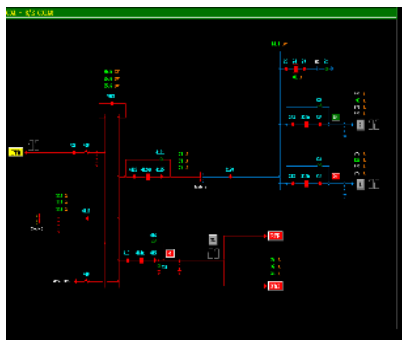
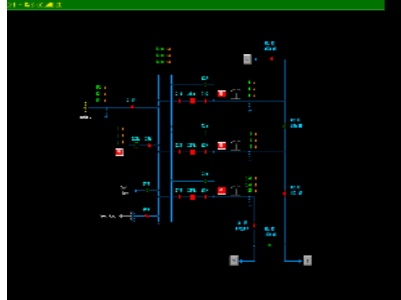
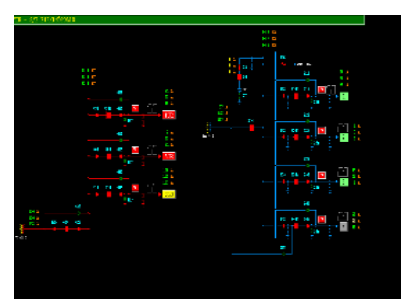
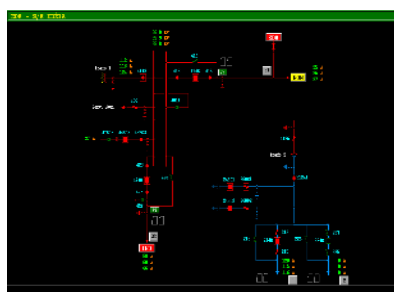
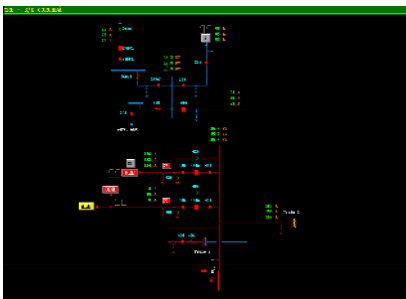
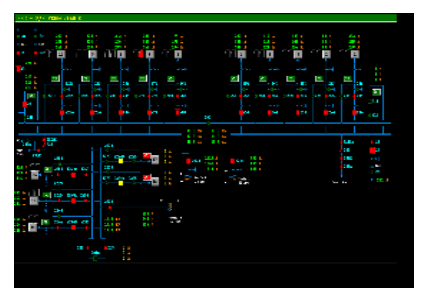
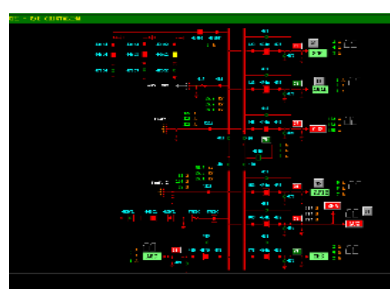
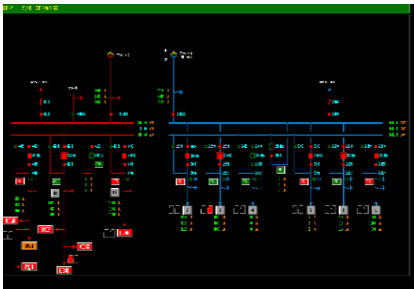
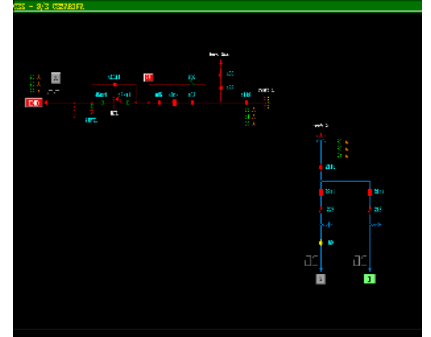
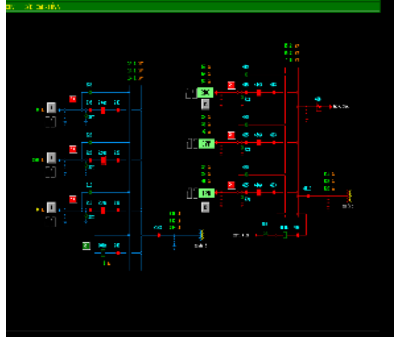
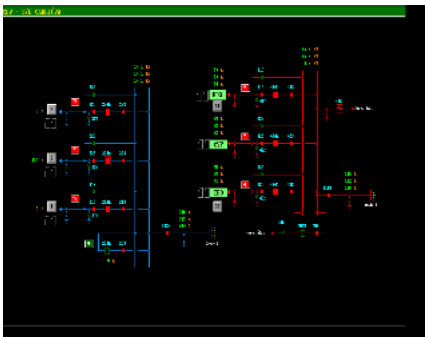

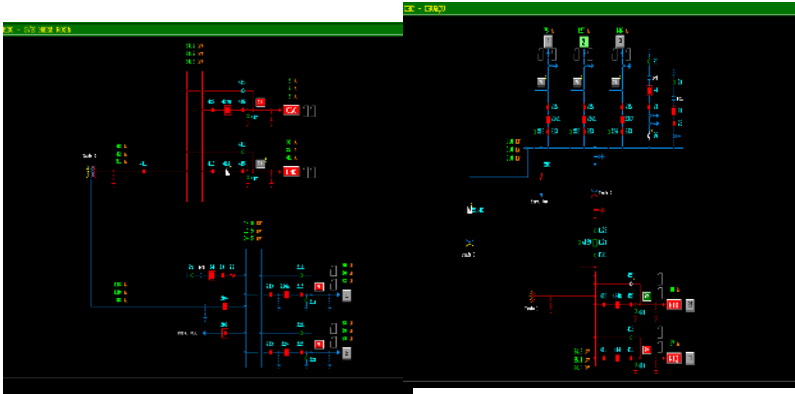
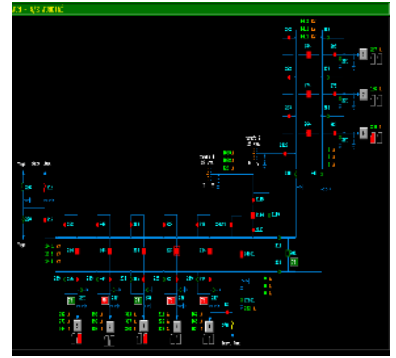
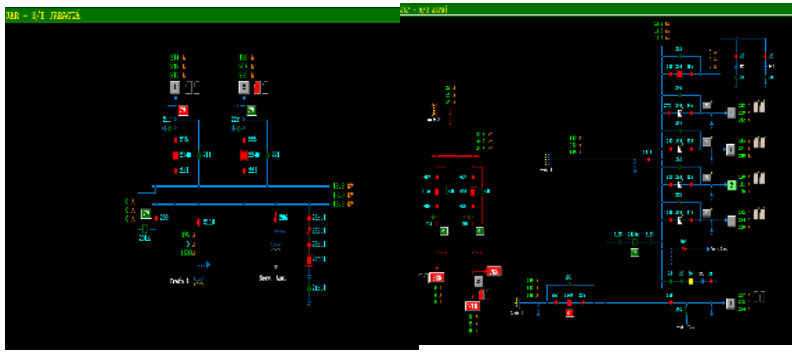

# DEMAIS EVIDÊNCIAS

## DADOS TÉCNICO - OPERACIONAIS ENEL GO

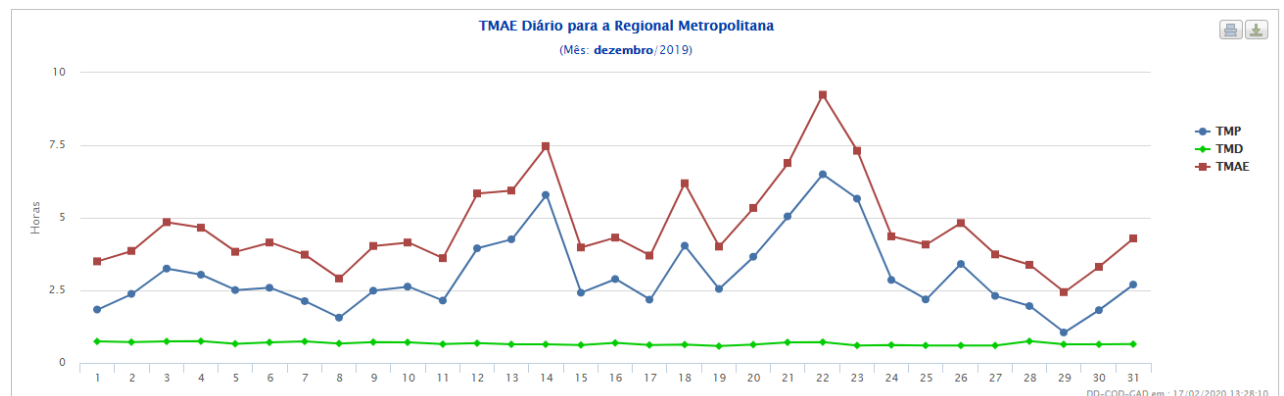
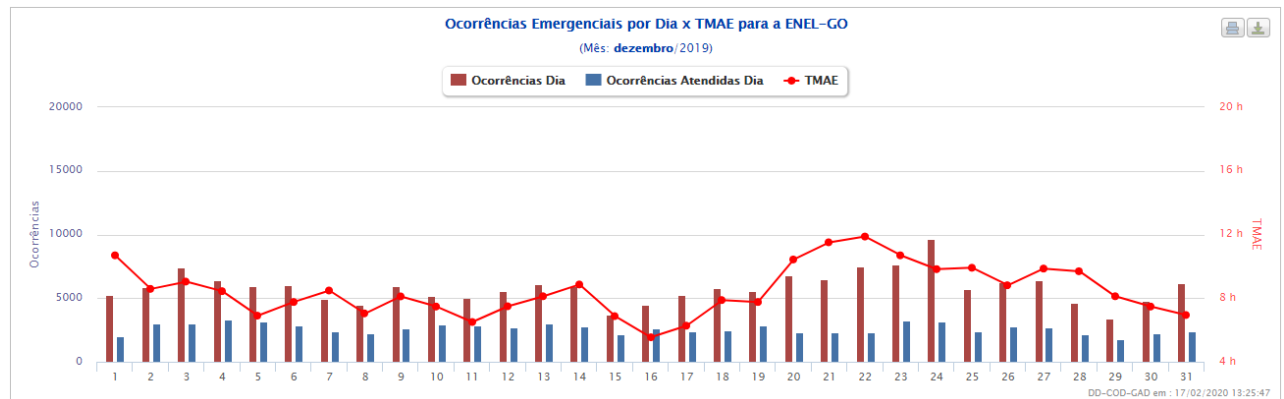
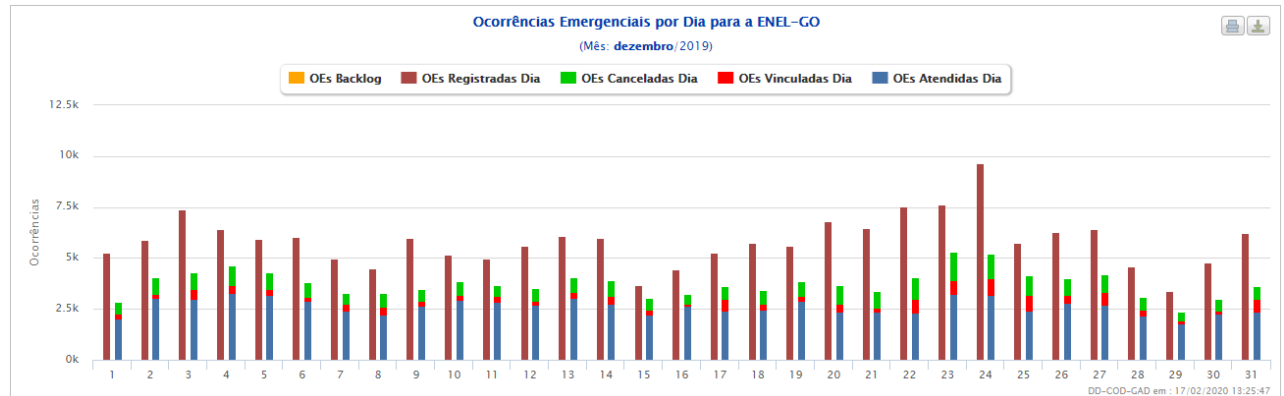
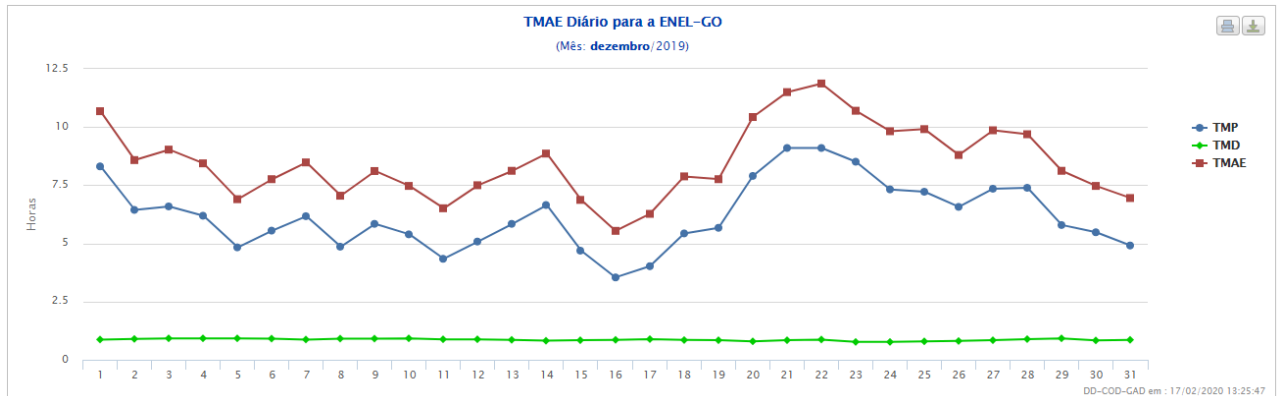

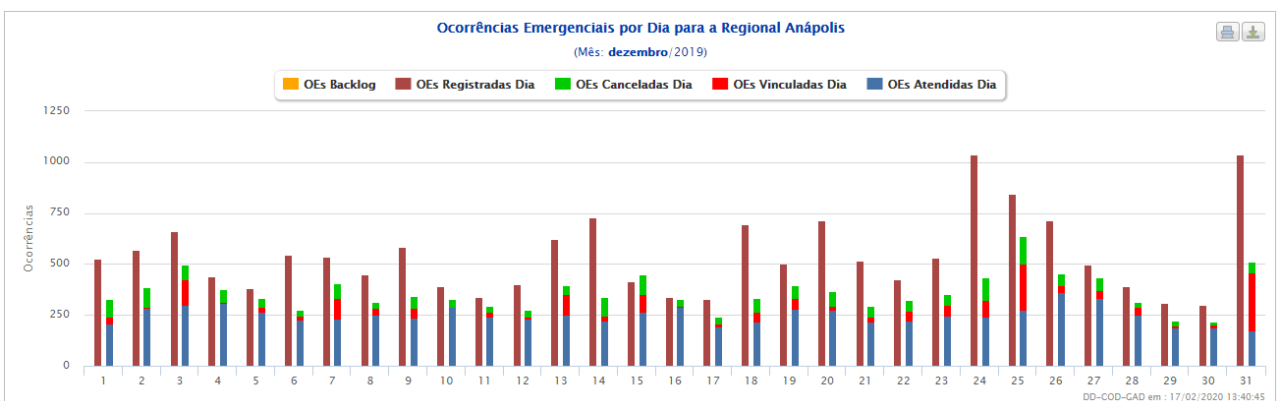
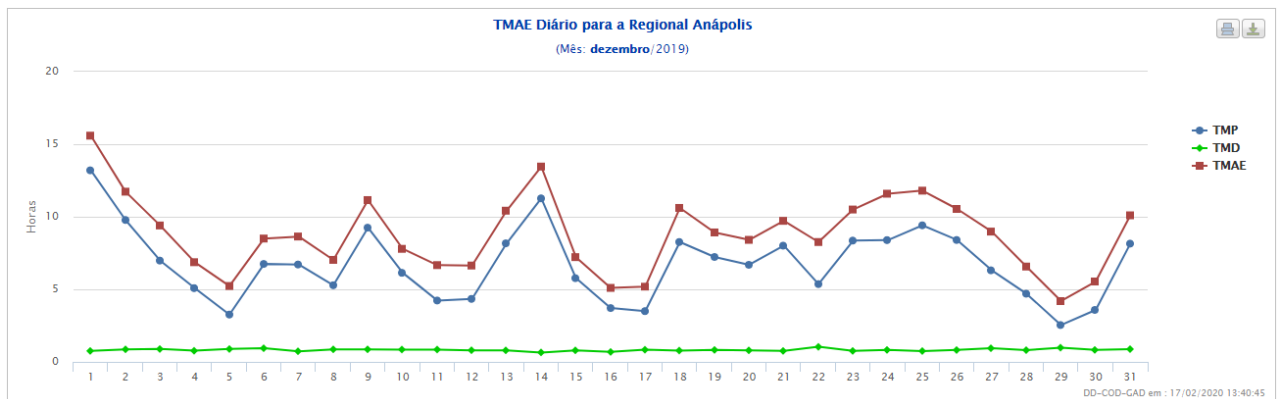
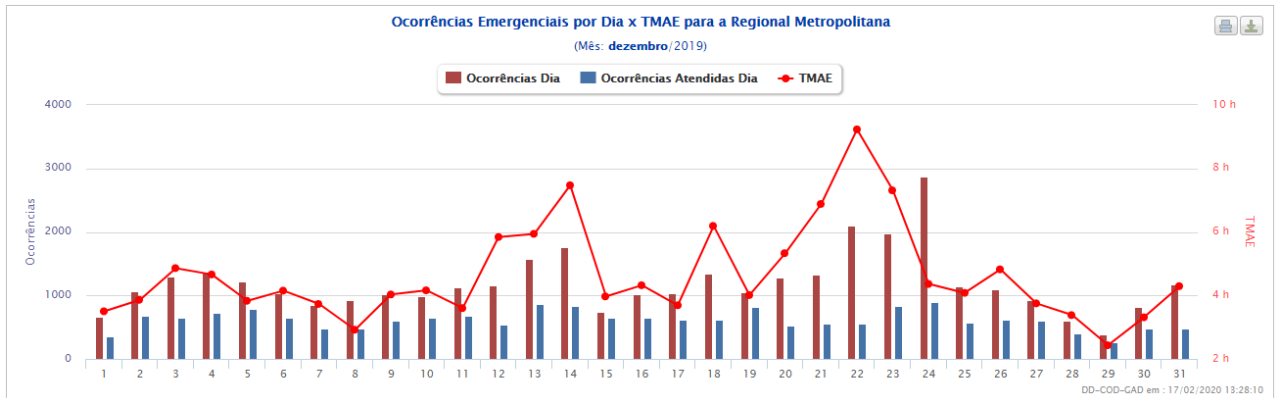

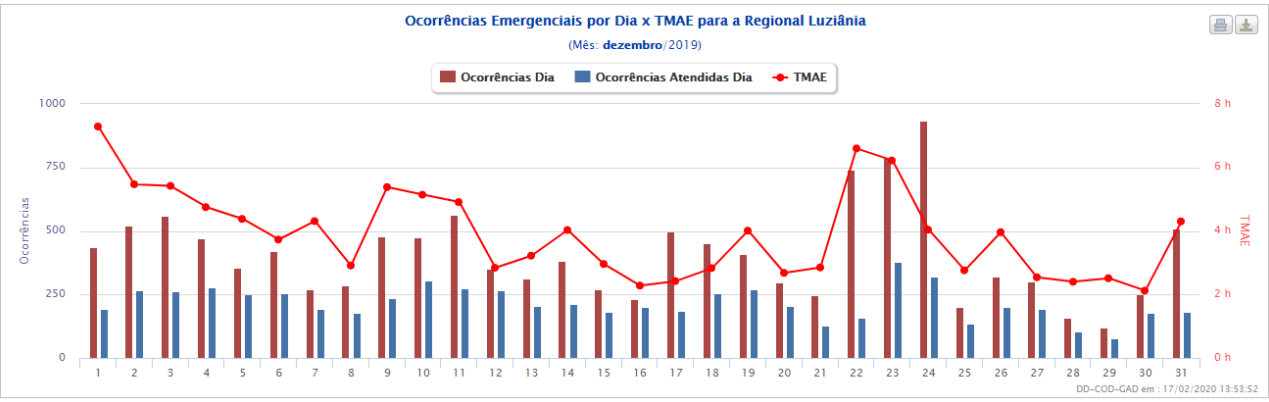
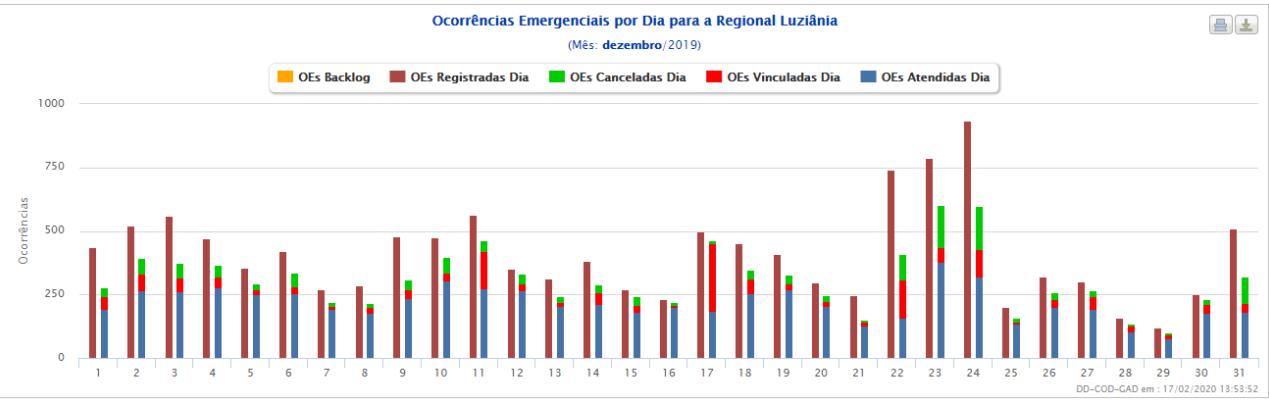
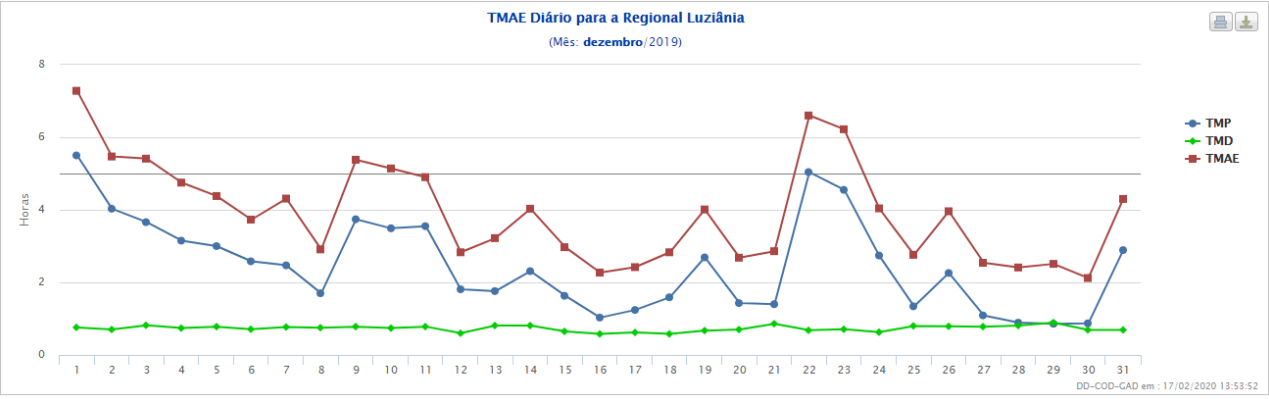
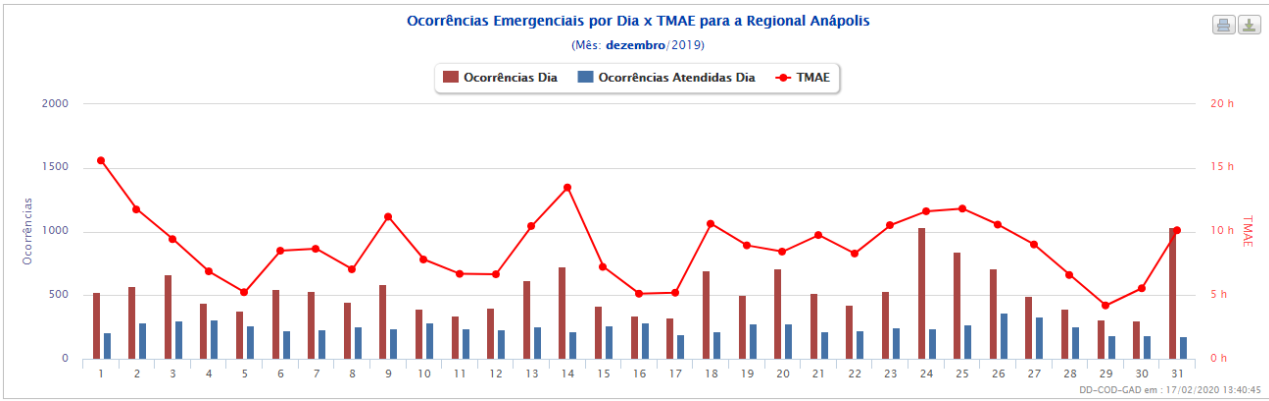

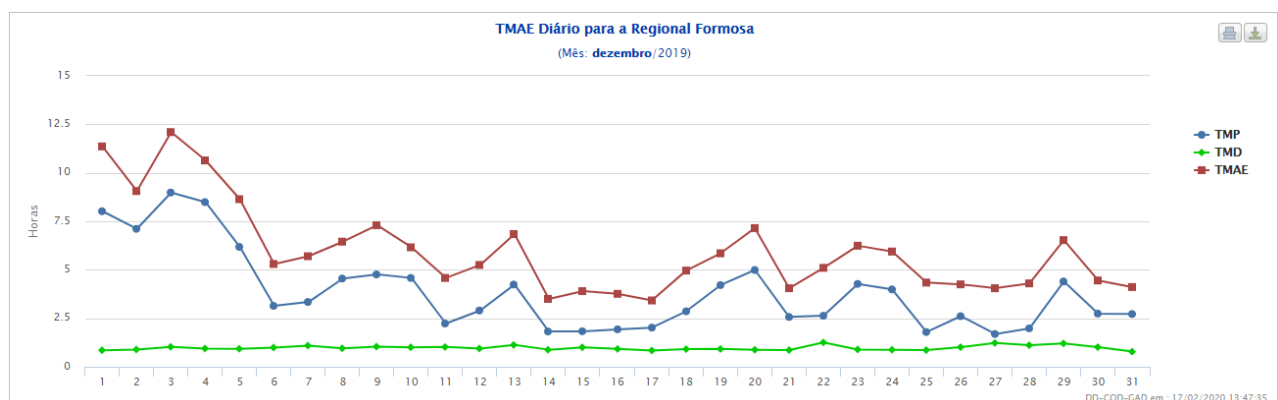
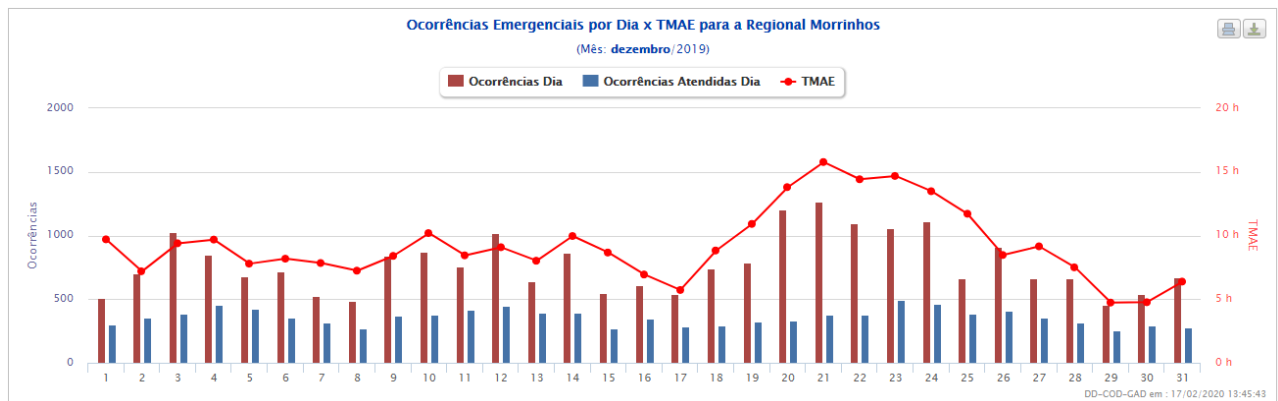
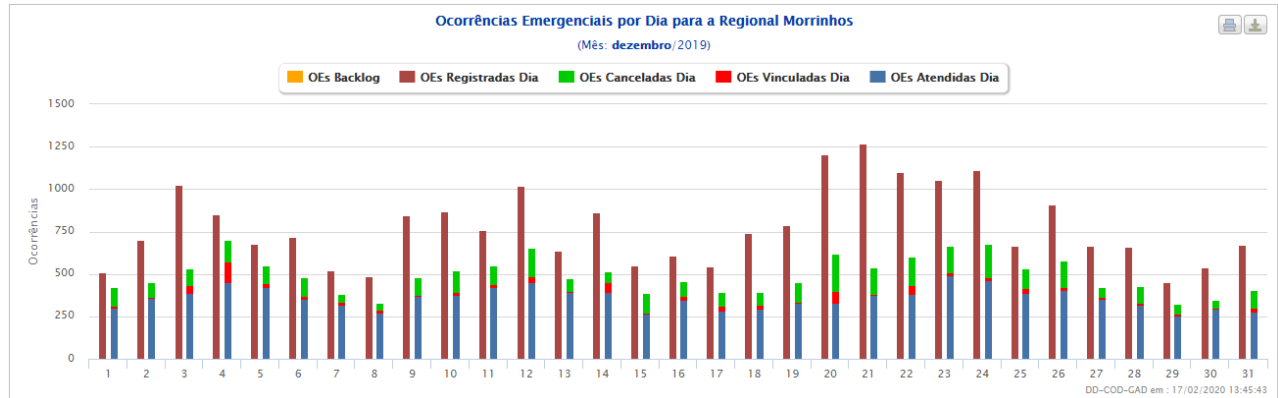
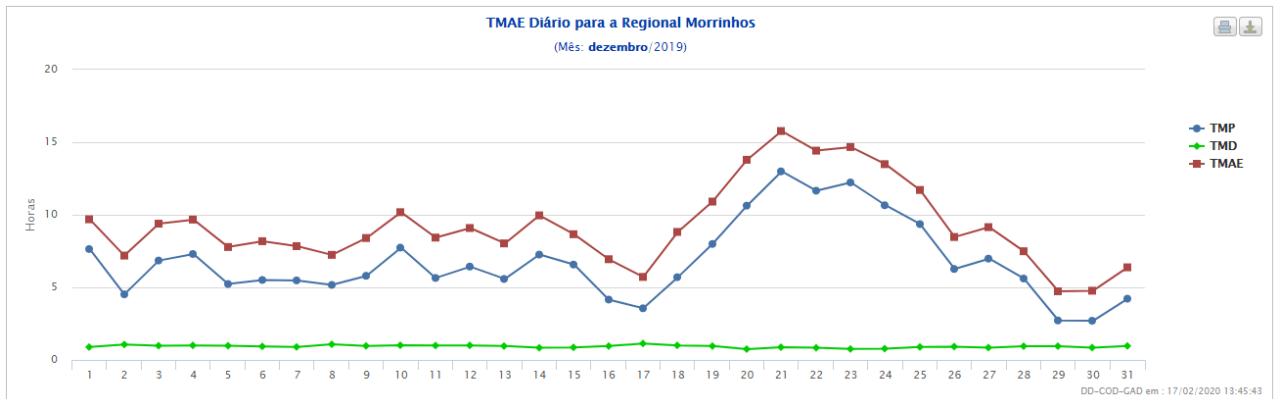



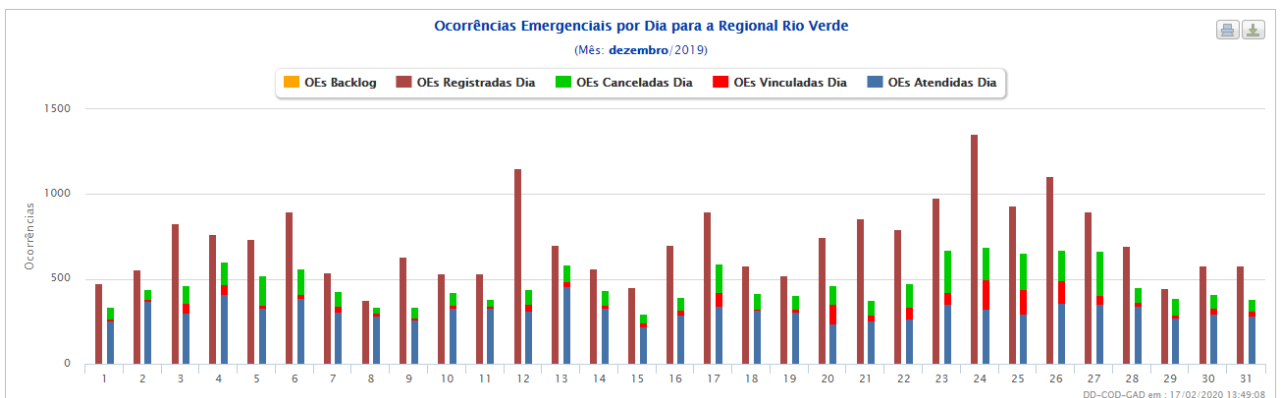
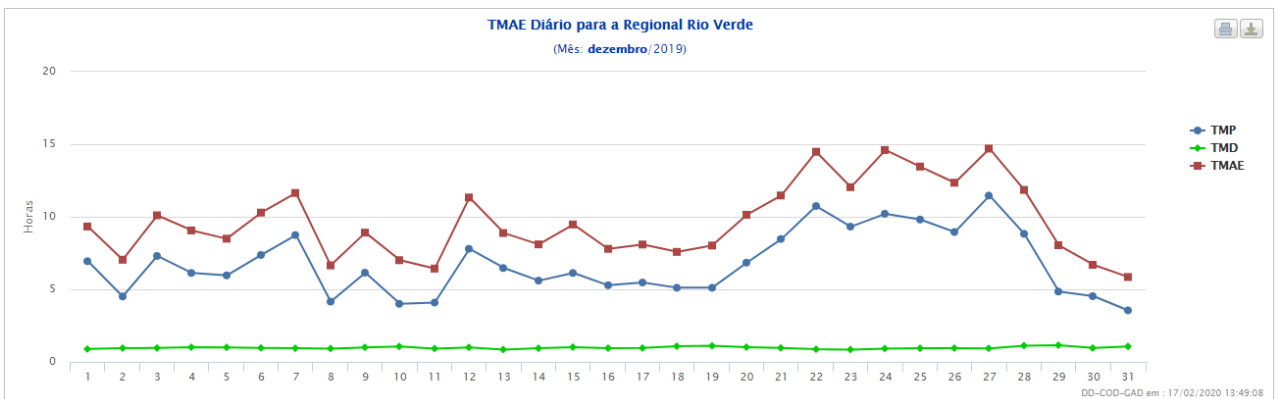
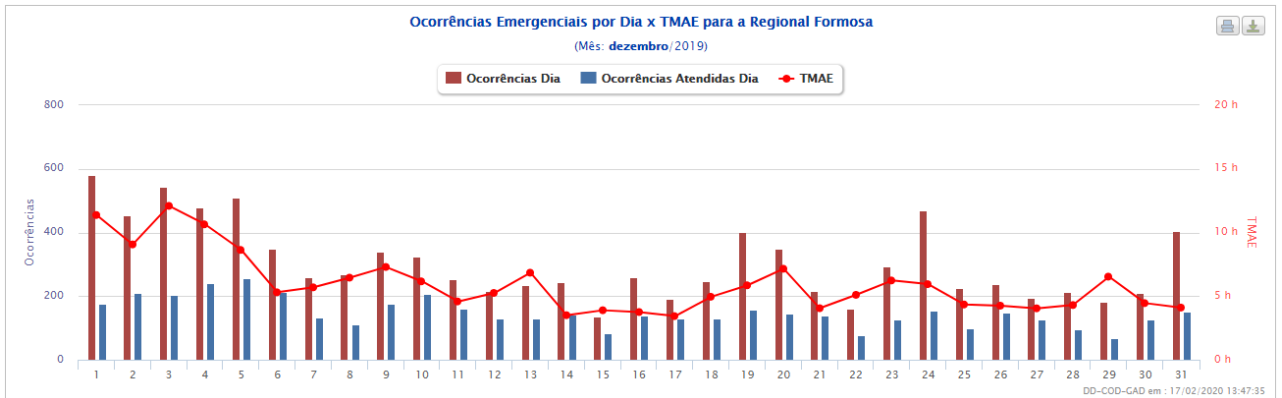
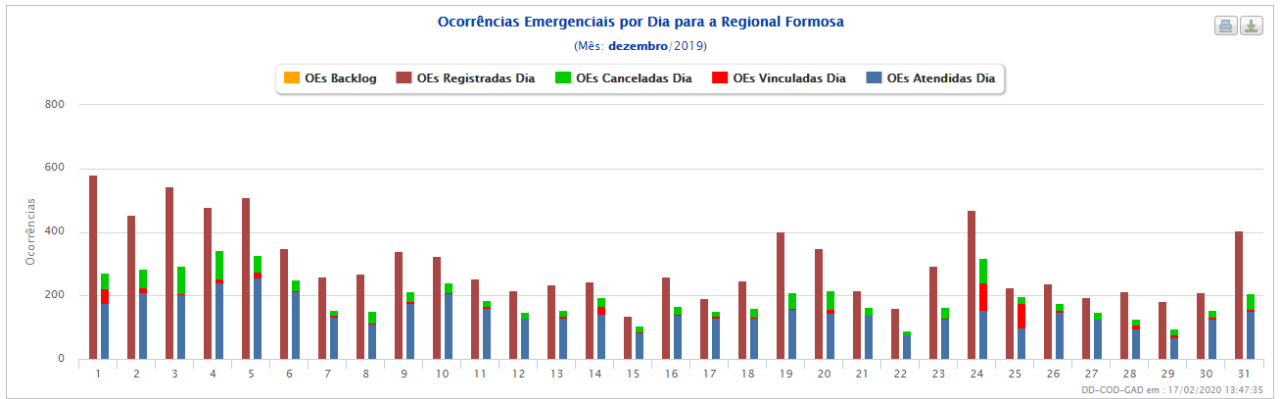

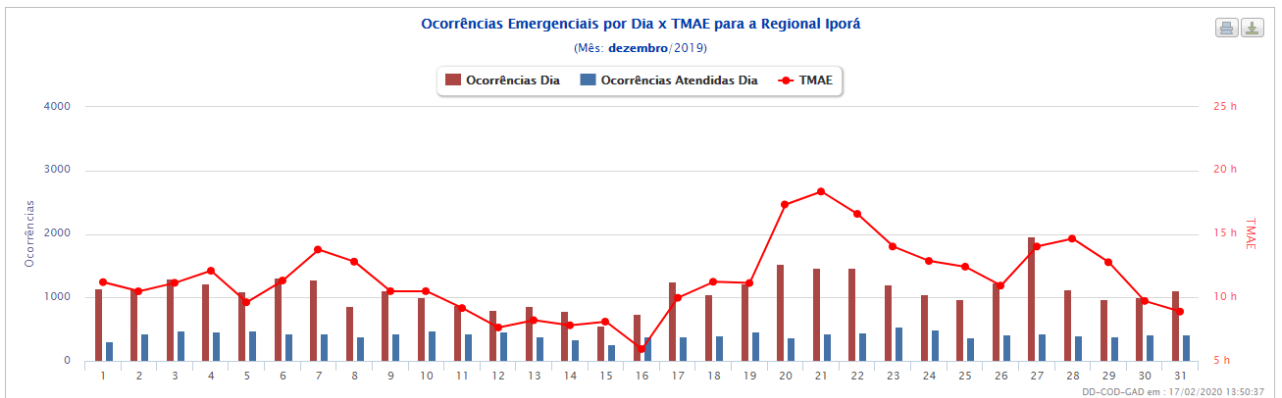
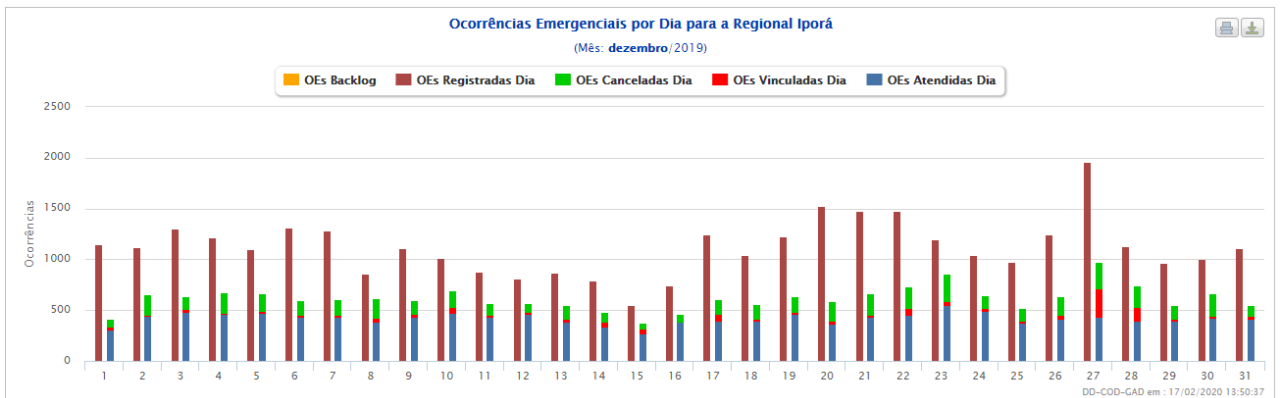
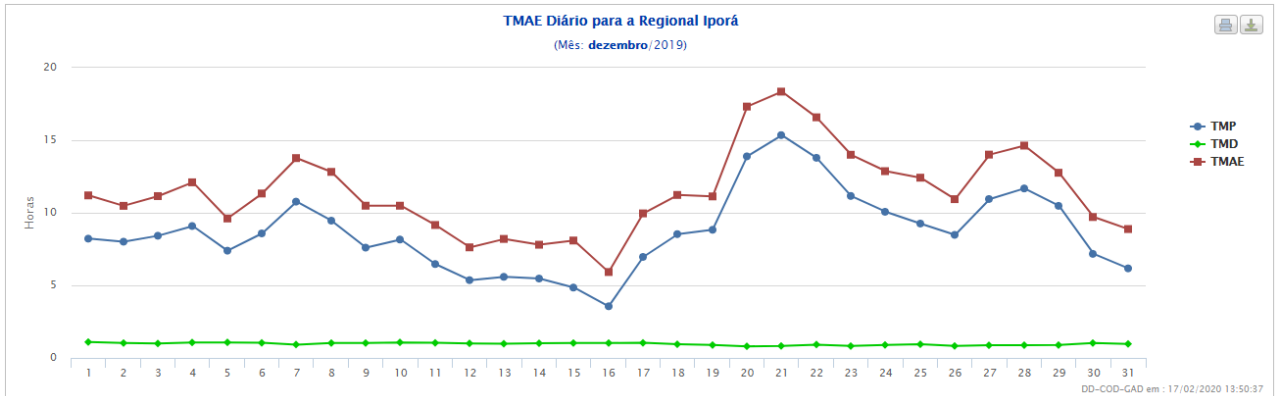
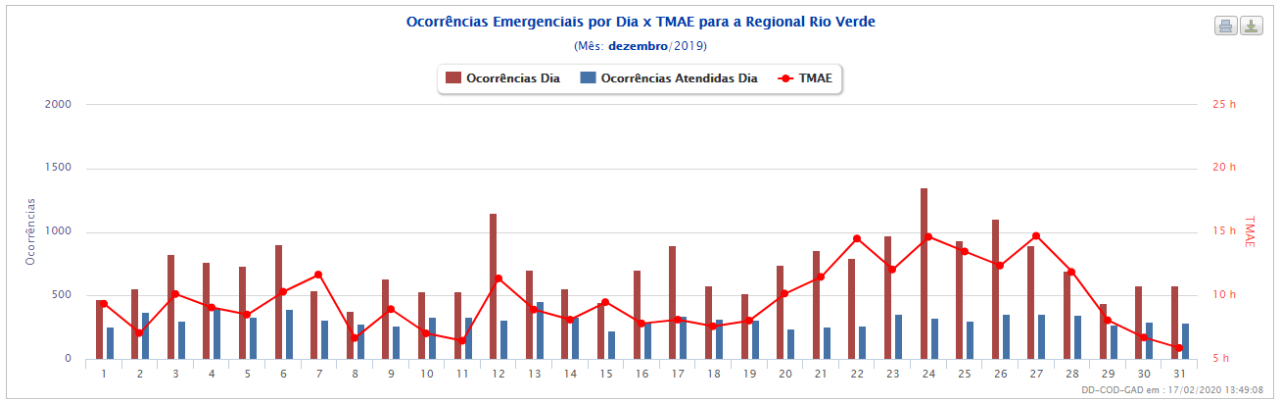

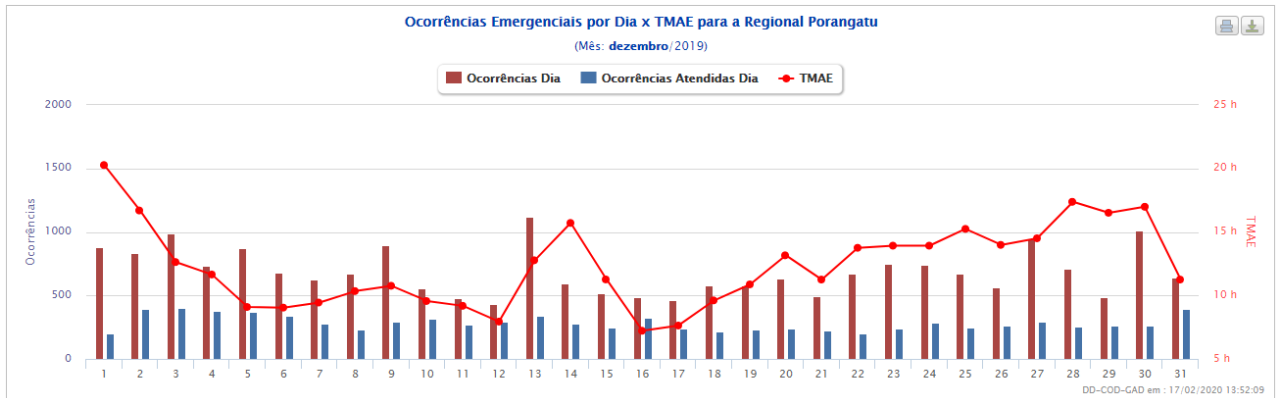
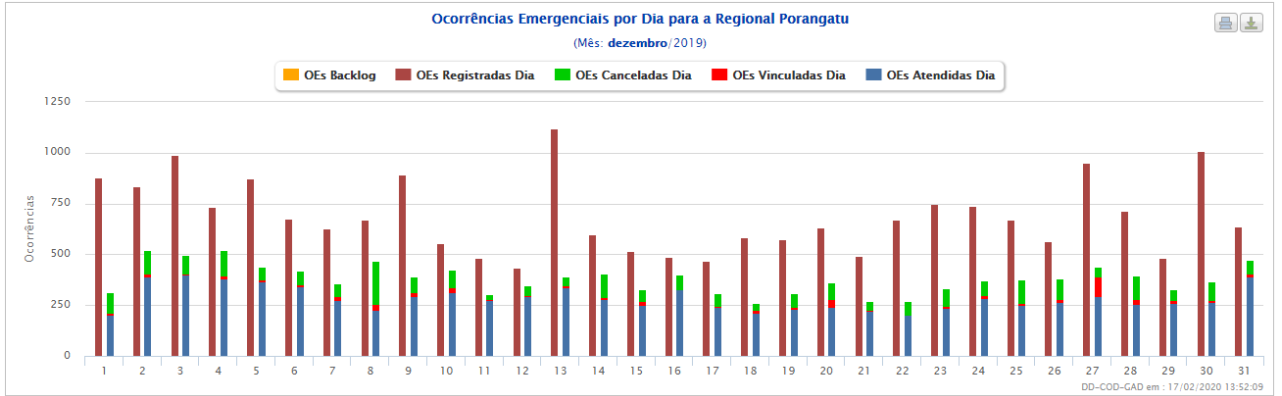
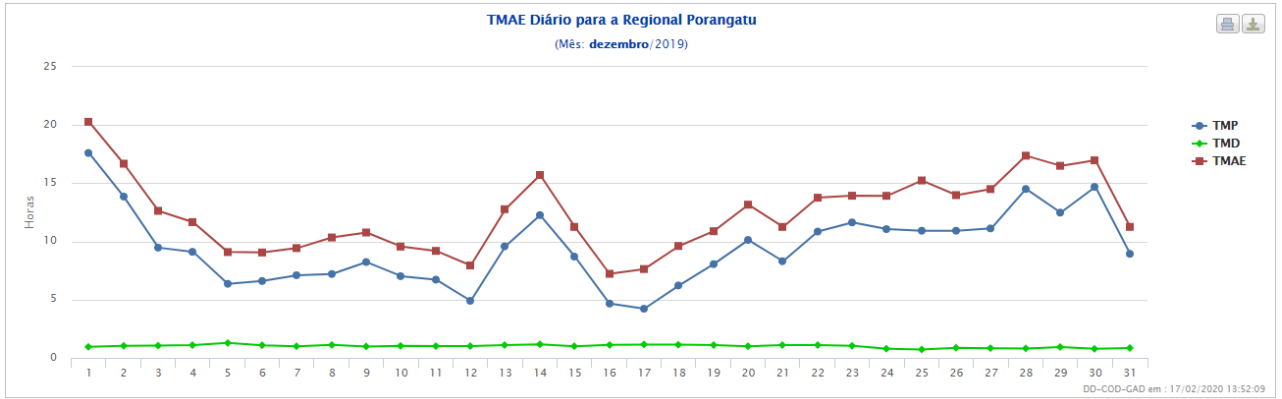

CLIMATEMPO

**Laudo Meteorológico de Evento Climático  
- CELG Distribuição S.A. - 27 de  
dezembro de 2019**

São Paulo, SP,  
Brasil Janeiro de  
2020

## Sumário

<b>1</b>	<b>ANÁLISE DE EVENTO METEOROLÓGICO .....</b>	<b>2</b>
<b>1.1</b>	<b>Descrição do Evento.....</b>	<b>2</b>
<b>1.2</b>	<b>Abrangência do Evento .....</b>	<b>5</b>
<b>2</b>	<b>CLASSIFICAÇÃO COBRADE .....</b>	<b>9</b>
<b>3</b>	<b>RESUMO DO EVENTO .....</b>	<b>10</b>
<b>4</b>	<b>REFERÊNCIAS.....</b>	<b>14</b>

# 1 Análise de Evento Meteorológico

## 1.1 Descrição do Evento

Na figura a seguir é apresentada a área de concessão da CELG Distribuição, dividida em regiões, a serem analisadas neste relatório.



Figura 1 – Regiões de Goiás atendidas pela CELG Distribuição.

Áreas de instabilidade associadas ao ar quente e úmido favoreceram a formação de nuvens de tempestade que avançaram sobre o estado de Goiás entre os dias 27 e 28 de dezembro de 2019.

Nas Figuras 2 e 3 são apresentadas as descargas atmosféricas nuvem-solo (raios) e nuvem-nuvem detectadas pelo sistema Earth Networks. Entre as 10h30 do dia 27 e as 04h00 do dia 28 de dezembro foram registrados 15190 raios nuvem-solo e 25996 descargas nuvem-nuvem sobre a área da CELG Distribuição em Goiás.

Estações do Instituto Nacional de Meteorologia (INMET), representativas da área de concessão da CELG Distribuição Goiás, registraram chuva forte (segundo a American Meteorological Society - Sociedade Meteorológica Americana -, chuvas com taxa entre 2,5mm a 7,6 mm por hora são consideradas moderadas e aquelas com taxa superior a 7,6

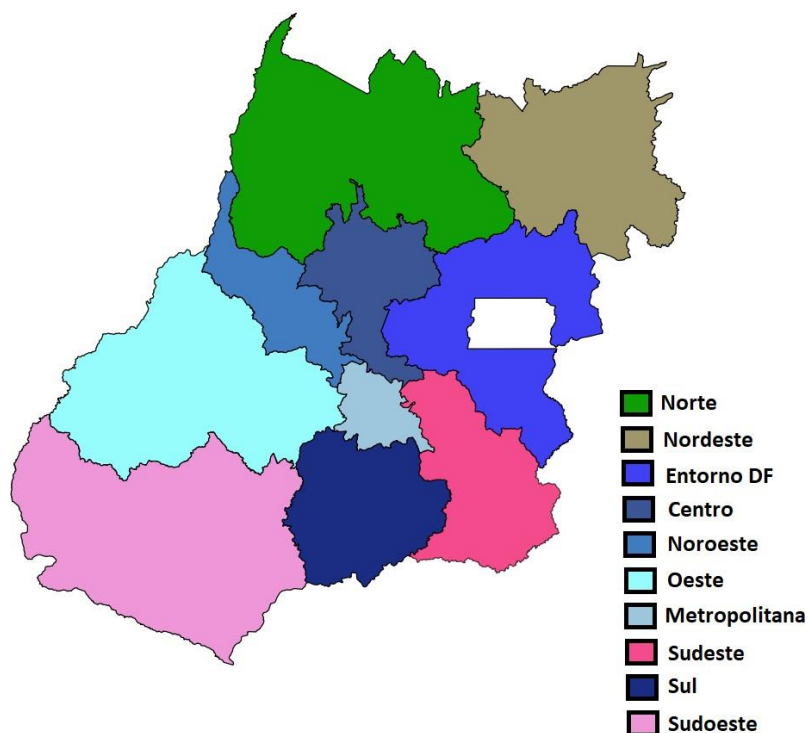
mm por hora são consideradas chuva forte). Na tabela 1 são apresentados os registros de acumulados horários superiores a 7,6 mm.

Na tabela 2 são apresentadas as rajadas de vento maiores ou iguais a 50 km/h registradas pelo INMET entre os dias 27 e 28 de dezembro. O maior valor de rajada registrado foi de 79,6 km/h entre as 16h e 17h do dia 27 na estação de Paraúna. Segundo a escala Beaufort, ventos com tal intensidade podem ser classificados como ventania forte.



Figura 2 – Descargas atmosféricas nuvem-solo (em preto) detectadas pelo sistema Earth Networks entre 10h30 do dia 27 e as 04h00 do dia 28 de dezembro de 2019 sobre a área de concessão da CELG Distribuição.



Figura 3 – Descargas atmosféricas nuvem-nuvem (em vermelho) detectadas pelo sistema Earth Networks entre 10h30 do dia 27 e as 04h00 do dia 28 de dezembro de 2019 sobre a área de concessão da CELG Distribuição.

Tabela 1 – Acumulado horário de chuva registrada pelo INMET.

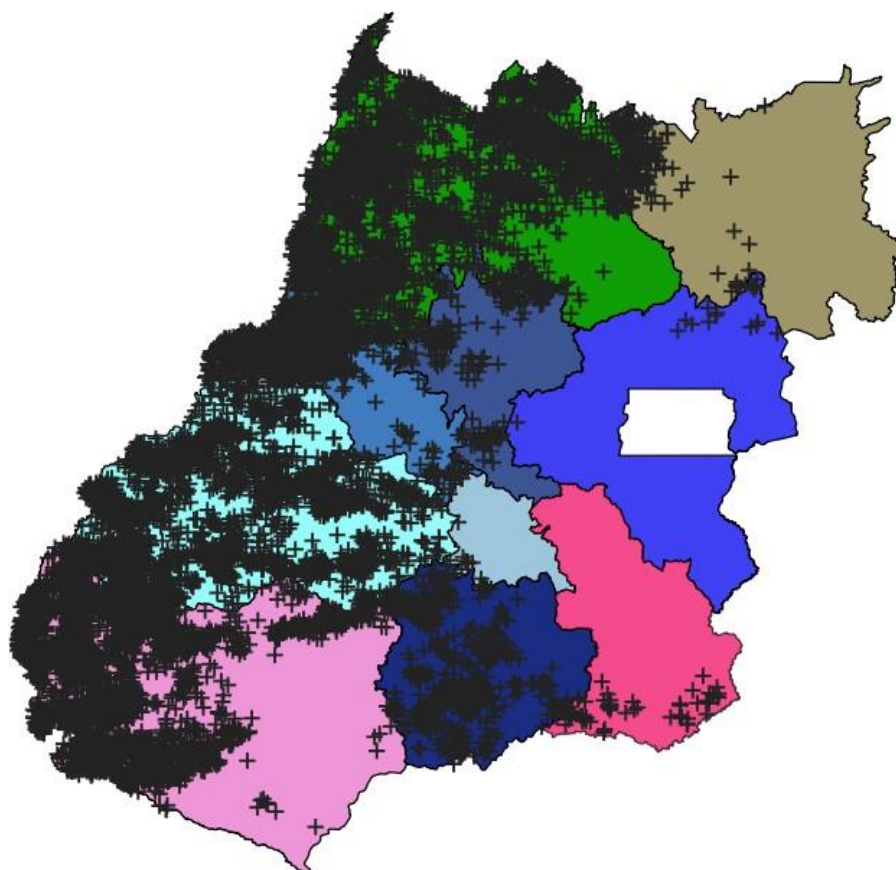
Estação	Horário	Precipitação (mm)
Alto Araguaia	Entre 16h e 17h do dia 27/12/2019	14.0
Paraúna	Entre 16h e 17h do dia 27/12/2019	14.4

Tabela 2 – Rajadas de vento maiores ou iguais a 50 km/h registradas pelo INMET. Segundo a escala Beaufort, ventos entre 50 e 61 km/h são classificados como vento forte, entre 62 e 74 km/h como ventania e entre 75 e 88 km/h como ventania forte.

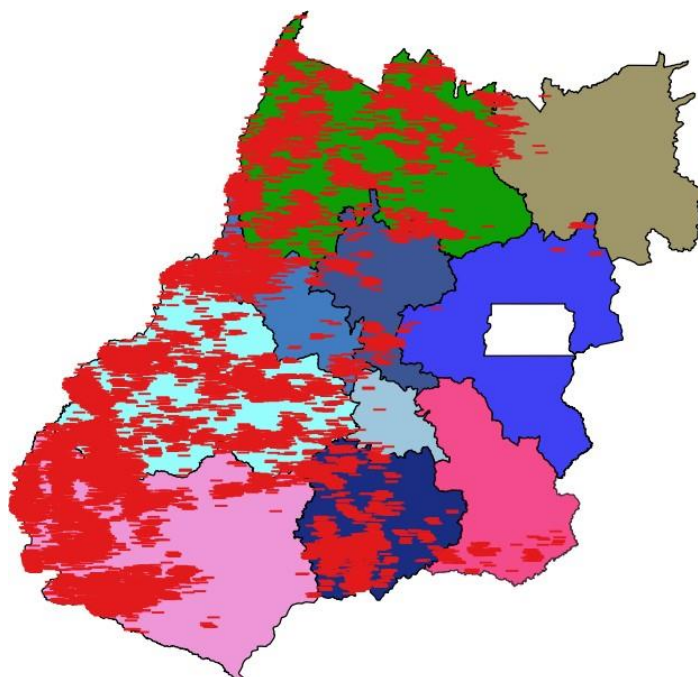
Estação	Horário	Rajada (km/h)
Alto Araguaia	Entre 16h e 17h do dia 27/12/2019	72.0
Caiapônia	Entre 17h e 18h do dia 27/12/2019	50.4
Iporá	Entre 15h e 16h do dia 27/12/2019	59.8
Mineiros	Entre 14h e 15h do dia 27/12/2019	73.8
Paraúna	Entre 16h e 17h do dia 27/12/2019	79.6



## 1.2 Abrangência do Evento

A seguir são apresentadas as imagens realçadas do satélite GOES-16 entre as 15h00 do dia 27 e 05h00 do dia 28 de dezembro de 2019. Os tons em vermelho e preto indicam a presença de nuvens de grande desenvolvimento vertical, geralmente associadas à ocorrência de tempo severo.

15h00 - 27 de dezembro de 2019



Figura 4 – Imagens realçadas do satélite GOES-16 das 15h00 do dia 27 de dezembro de 2019.  
FONTE: Cptec/INPE.

17h00 - 27 de dezembro de 2019



Figura 5 – Imagens realçadas do satélite GOES-16 das 17h00 do dia 27 de dezembro de 2019.  
FONTE: Cptec/INPE.

19h00 - 27 de dezembro de 2019

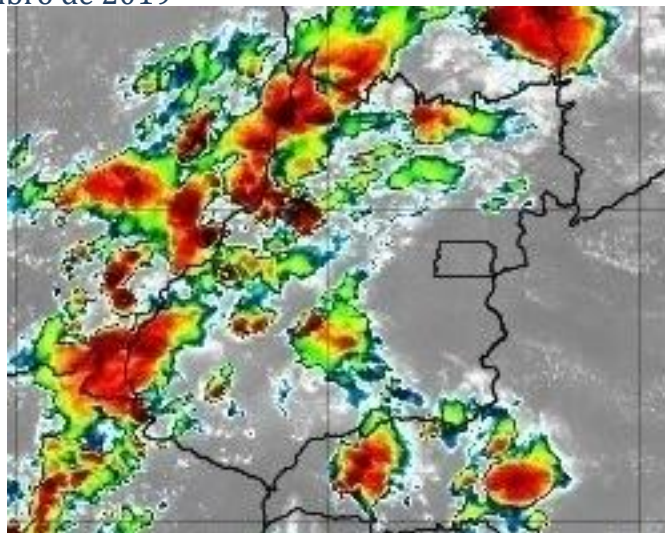

Figura 6 – Imagens realçadas do satélite GOES-16 das 19h00 do dia 27 de dezembro de 2019.  
FONTE: Cptec/INPE.

21h00 - 27 de dezembro de 2019

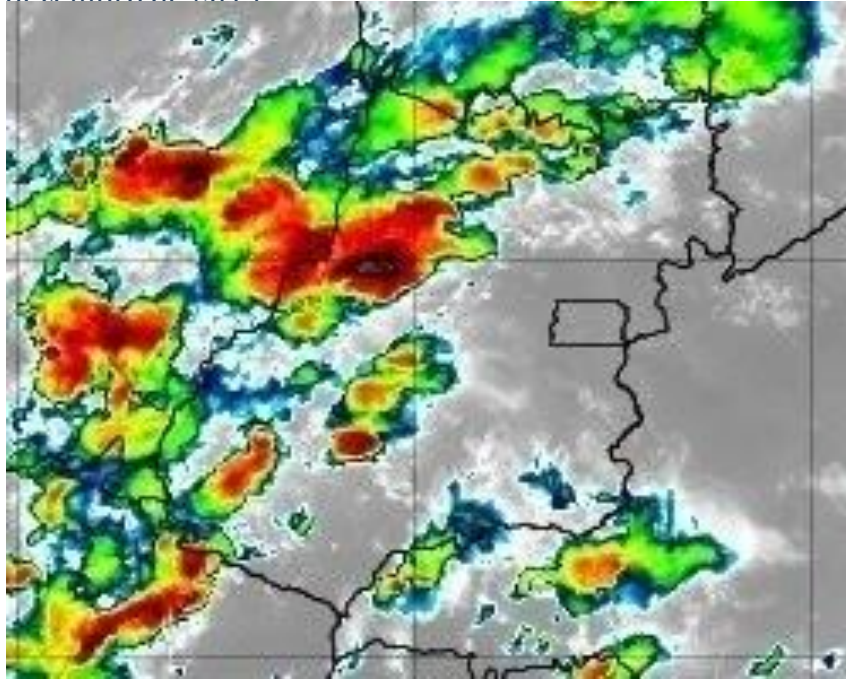

Figura 7 – Imagens realçadas do satélite GOES-16 das 21h00 do dia 27 de dezembro de 2019.  
FONTE: Cptec/INPE.

23h00 - 27 de dezembro de 2019



Figura 8 – Imagens realçadas do satélite GOES-16 das 23h00 do dia 27 de dezembro de 2019. FONTE: Cptec/INPE.

01h00 - 28 de dezembro de 2019

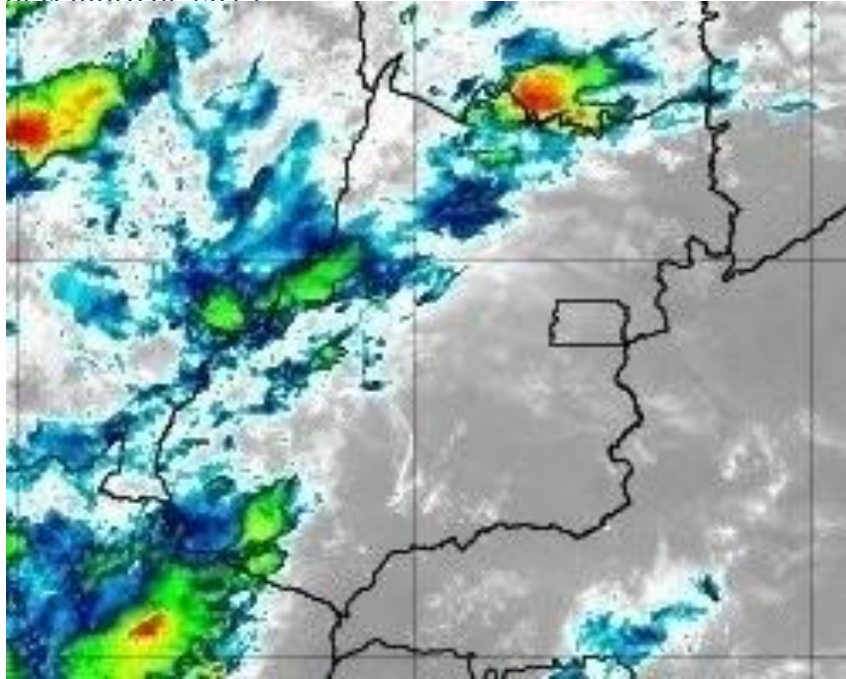

Figura 9 – Imagens realçadas do satélite GOES-16 das 01h00 do dia 28 de dezembro de 2019. FONTE: Cptec/INPE.

03h00 - 28 de dezembro de 2019



Figura 10 – Imagens realçadas do satélite GOES-16 das 03h00 do dia 28 de dezembro de 2019. FONTE: Cptec/INPE.

05h00 - 28 de dezembro de 2019

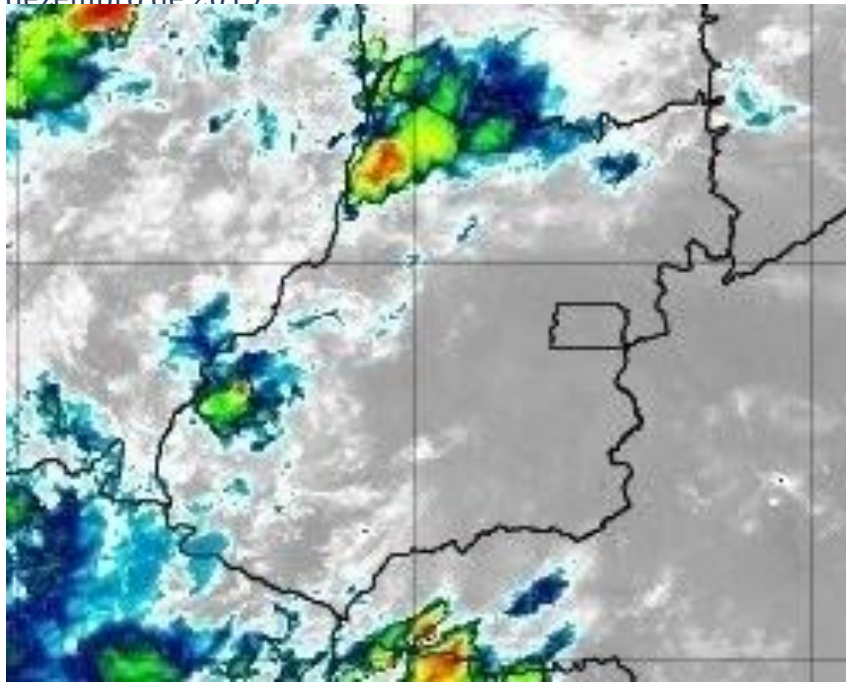

Figura 11 – Imagens realçadas do satélite GOES-16 das 05h00 do dia 28 de dezembro de 2019. FONTE: Cptec/INPE.

## 2 Classificação COBRADE

O COBRADE (Classificação e Codificação Brasileira de Desastres) foi criado com o intuito de adequar a classificação brasileira à classificação utilizada pela ONU na classificação de desastres e nivelar o país aos demais organismos de gestão de desastres do mundo.

Baseados nos dados analisados nos itens anteriores, podemos classificar o evento ocorrido na CELG Distribuição como Vendaval (Código 1.3.2.1.5), Tempestade de raios (Código 1.3.2.1.2) e Chuvas intensas (Código 1.3.2.1.4).

### 3 Resumo do Evento

Nuvens de tempestade associadas ao ar quente e úmido provocaram chuva forte e raios sobre o estado de Goiás entre a manhã do dia 27 e a madrugada do dia 28 de dezembro de 2019.

O sistema de detecção da EarthNetworks registrou 41186 descargas atmosféricas sobre a área de concessão da CELG Distribuição Goiás entre as 10h30 do dia 27 e 04h00 do dia 28 de dezembro de 2019. Estações do INMET representativas da região de interesse registraram chuva e vento forte durante o período. Rajadas de vento de até 79,6 km/h foram registradas na estação de Paraúna, entre as 16h e 17h do dia 27 de dezembro.

Tabela 3 – Resumo do evento Região Sudoeste

Número/Código do Evento	
Número/Código do Relatório	
Descrição	Forte deslocamento de uma massa de ar em uma região. Tempestade com intensa atividade elétrica no interior das nuvens, com grande desenvolvimento vertical. Chuvas com acumulados significativos.
Código COBRADE	1.3.2.1.5 - Vendaval e 1.3.2.1.2 - Tempestade de raios e 1.3.2.1.4 - Chuvas intensas
Hora início do evento	12h00 do dia 27 de dezembro de 2019
Hora de fim do evento	01h00 do dia 28 de dezembro de 2019
Abrangência	Região Sudoeste da CELG Distribuição S.A.

Tabela 4 – Resumo do evento Região Sul

Número/Código do Evento	
Número/Código do Relatório	
Descrição	Forte deslocamento de uma massa de ar em uma região. Tempestade com intensa atividade elétrica no interior das nuvens, com grande desenvolvimento vertical. Chuvas com acumulados significativos.
Código COBRADE	1.3.2.1.5 - Vendaval e 1.3.2.1.2 - Tempestade de raios e 1.3.2.1.4 - Chuvas intensas
Hora início do evento	11h00 do dia 27 de dezembro de 2019
Hora de fim do evento	17h30 do dia 27 de dezembro de 2019
Abrangência	Região Sul da CELG Distribuição S.A.

Tabela 5 – Resumo do evento Região Oeste

Número/Código do Evento	
Número/Código do Relatório	
Descrição	Forte deslocamento de uma massa de ar em uma região. Tempestade com intensa atividade elétrica no interior das nuvens, com grande desenvolvimento vertical. Chuvas com acumulados significativos.
Código COBRADE	1.3.2.1.5 - Vendaval e 1.3.2.1.2 - Tempestade de raios e 1.3.2.1.4 - Chuvas intensas
Hora início do evento	12h00 do dia 27 de dezembro de 2019
Hora de fim do evento	03h30 do dia 28 de dezembro de 2019
Abrangência	Região Oeste da CELG Distribuição S.A.

Tabela 6 – Resumo do evento Região Centro

Número/Código do Evento	
Número/Código do Relatório	
Descrição	Forte deslocamento de uma massa de ar em uma região. Tempestade com intensa atividade elétrica no interior das nuvens, com grande desenvolvimento vertical. Chuvas com acumulados significativos.
Código COBRADE	1.3.2.1.5 - Vendaval e 1.3.2.1.2 - Tempestade de raios e 1.3.2.1.4 - Chuvas intensas
Hora início do evento	12h00 do dia 27 de dezembro de 2019
Hora de fim do evento	23h00 do dia 27 de dezembro de 2019
Abrangência	Região Centro da CELG Distribuição S.A.

Tabela 7 – Resumo do evento Região Noroeste

Número/Código do Evento	
Número/Código do Relatório	
Descrição	Forte deslocamento de uma massa de ar em uma região. Tempestade com intensa atividade elétrica no interior das nuvens, com grande desenvolvimento vertical. Chuvas com acumulados significativos.
Código COBRADE	1.3.2.1.5 - Vendaval e 1.3.2.1.2 - Tempestade de raios e 1.3.2.1.4 - Chuvas intensas
Hora início do evento	10h30 do dia 27 de dezembro de 2019
Hora de fim do evento	04h00 do dia 28 de dezembro de 2019
Abrangência	Região Noroeste da CELG Distribuição S.A.



Tabela 8 – Resumo do evento Região Norte

Número/Código do Evento	
Número/Código do Relatório	
Descrição	Forte deslocamento de uma massa de ar em uma região. Tempestade com intensa atividade elétrica no interior das nuvens, com grande desenvolvimento vertical. Chuvas com acumulados significativos.
Código COBRADE	1.3.2.1.5 - Vendaval e 1.3.2.1.2 - Tempestade de raios e 1.3.2.1.4 - Chuvas intensas
Hora início do evento	12h30 do dia 27 de dezembro de 2019
Hora de fim do evento	04h00 do dia 28 de dezembro de 2019
Abrangência	Região Norte da CELG Distribuição S.A.

#### 4 Referências

- RMetS Royal Meteorological Society – Beaufort Scale - <https://www.rmets.org/weather-and-climate/observing/beaufort-scale>

- Instituto Nacional de Meteorologia (INMET) - <http://www.inmet.gov.br>

- Cptec/INPE- <https://www.cptec.inpe.br/>

- Centro de Hidrografia da Marinha do Brasil - <https://www.marinha.mil.br/chm/>

- Meteorology Glossary - American Meteorological Society -

<http://glossary.ametsoc.org/>

Anexos

A.1 Carta Sinótica



Figura A1 - Carta sinótica da Marinha do Brasil para as 1200Z do dia 27 de dezembro de 2019 (09h00 do dia 27 de dezembro de 2019, hora local). FONTE: Marinha do Brasil).



LEGENDA			
	Frente Fria	<b>A</b>	Alta Pressão
	Frente Quente	<b>B</b>	Baixa Pressão
	Instabilidade		Zona de Convergência

Figura A2 - Carta sinótica da Marinha do Brasil para as 0000Z do dia 28 de dezembro de 2019 (21h00 do dia 27 de dezembro de 2019, hora local). FONTE: Marinha do Brasil).

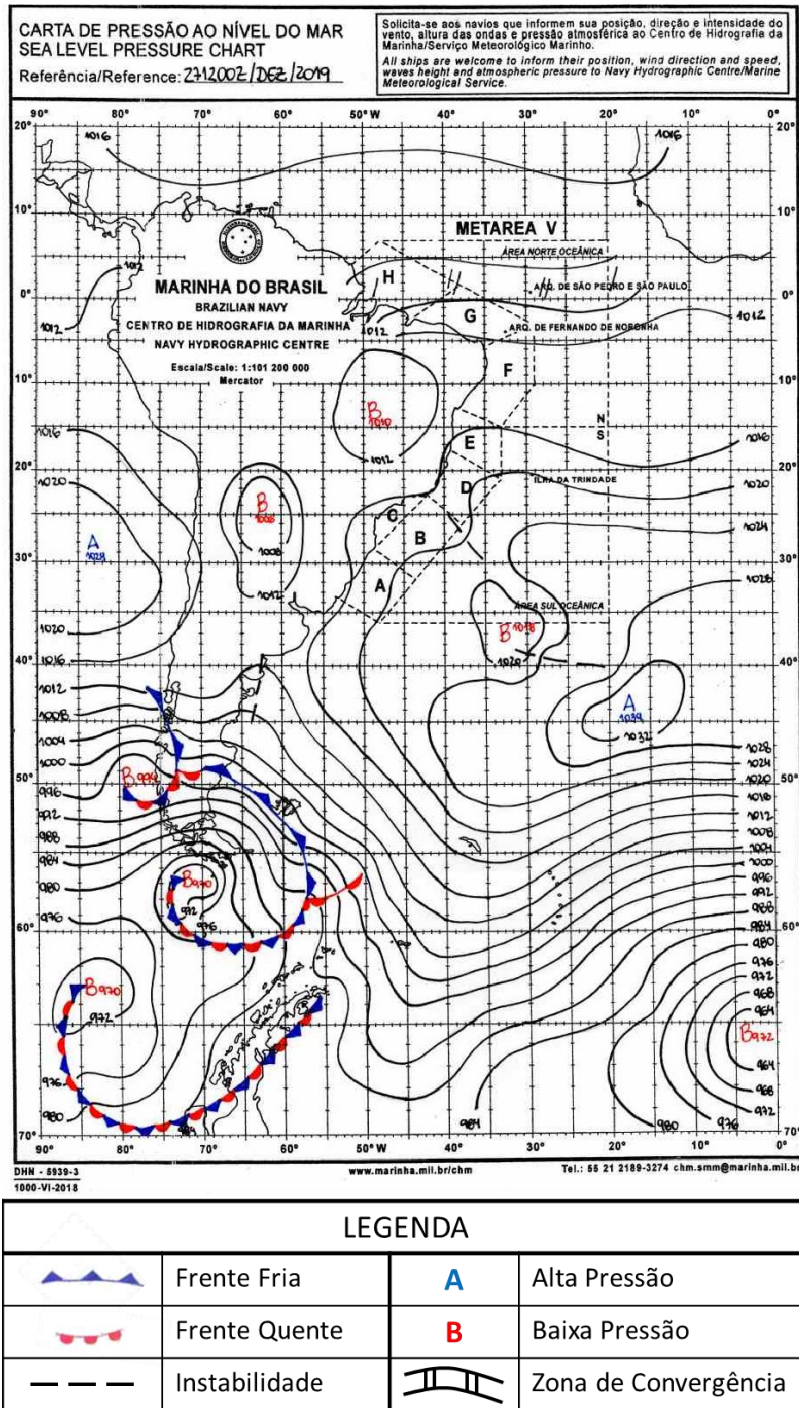
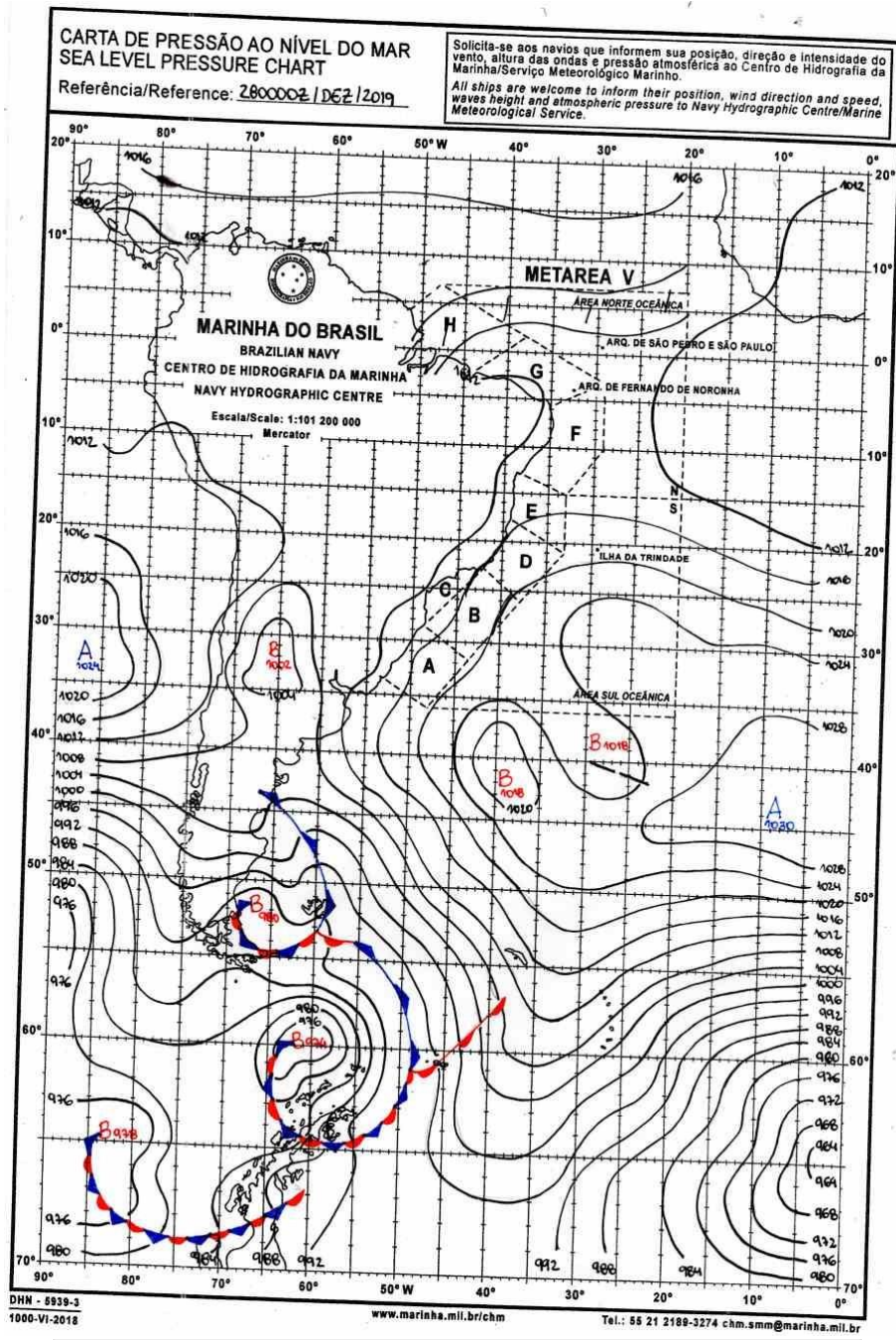
- Chuva forte deixa buraco em rua do bairro Nossa Senhora Aparecida em Alto Araguaia

<https://www.andredafm.com.br/chuva-forte-deixa-buraco-em-rua-do-bairro-nossa-senhora-aparecida-em-alto-araguaia/>

- Chuva estraga equipamento da subestação de energia em Iporá

<https://globoplay.globo.com/v/8198168/>

Bianca Lobo

Silva

Meteorologista

CREA

5063840461

## Instituto Nacional de Meteorologia - INMET

Umidade Relativa do Ar 00h UTC  
Estação: ARAGARCAS (GO) - 12/2019

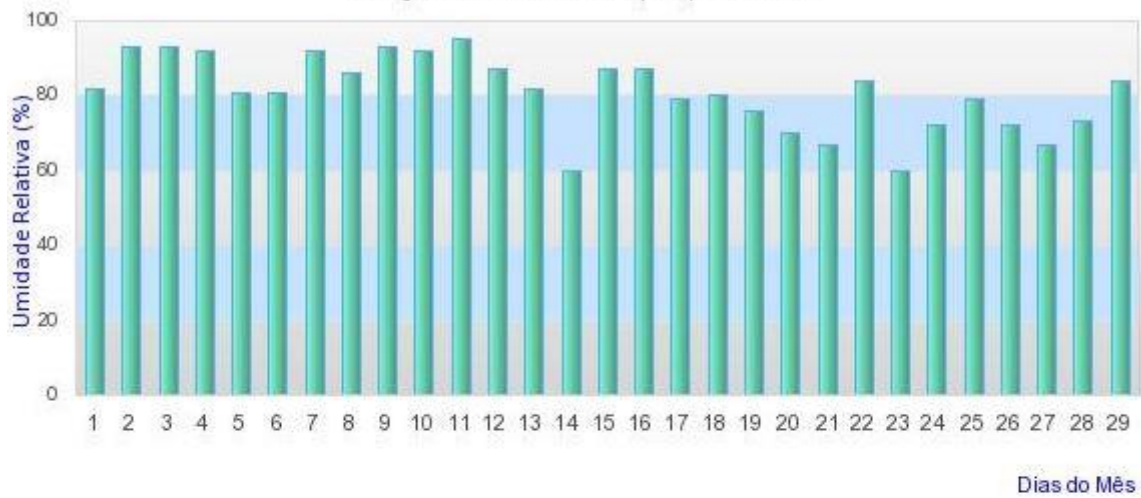

## Instituto Nacional de Meteorologia - INMET

Chuva Acumulada 24h  
Estação: ARAGARCAS - 12/2019



# Instituto Nacional de Meteorologia - INMET

Umidade Relativa do Ar 00h UTC  
Estação: CATALAO (GO) - 12/2019

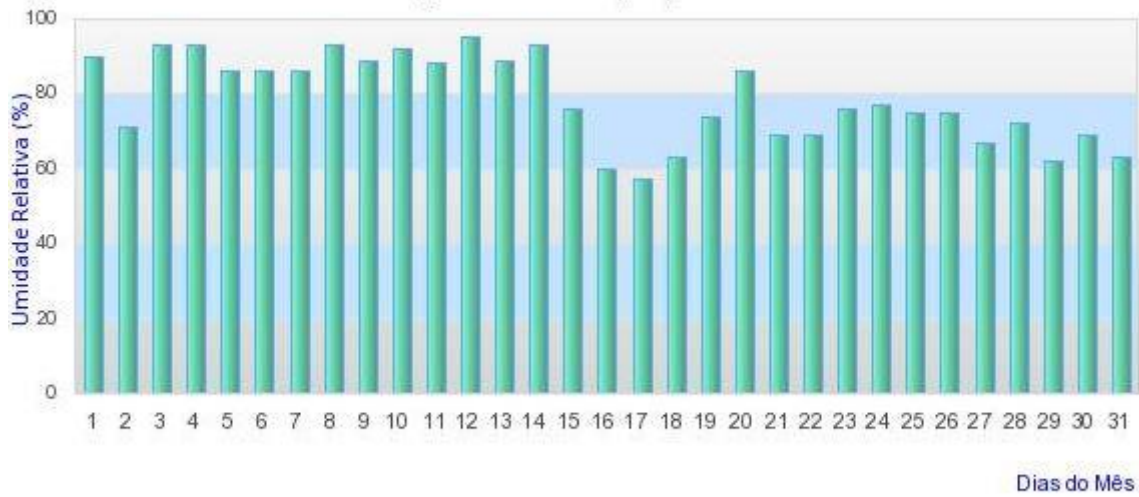

# Instituto Nacional de Meteorologia - INMET

Chuva Acumulada 24h  
Estação: CATALAO - 12/2019

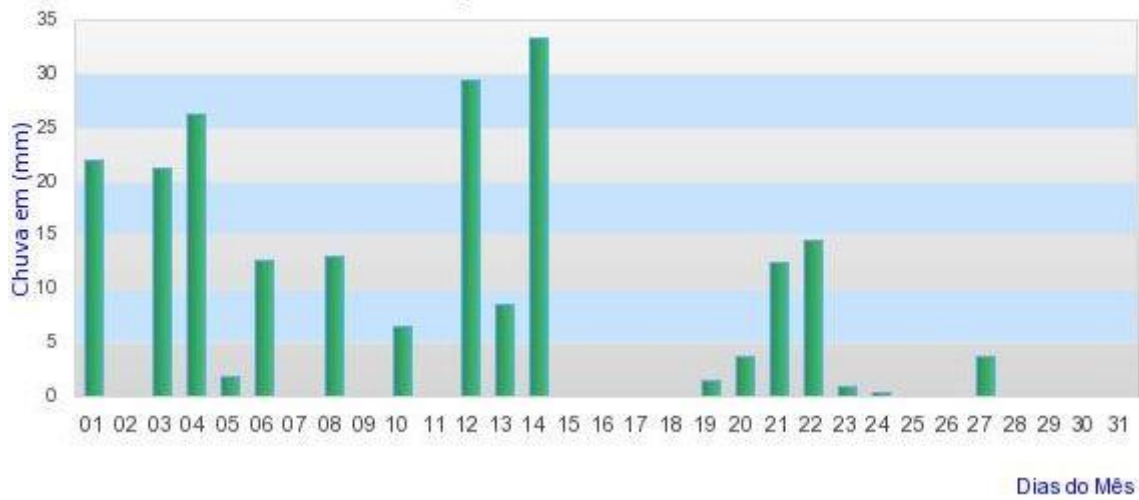

## Instituto Nacional de Meteorologia - INMET

Umidade Relativa do Ar 00h UTC

Estação: IPAMERI (GO) - 12/2019

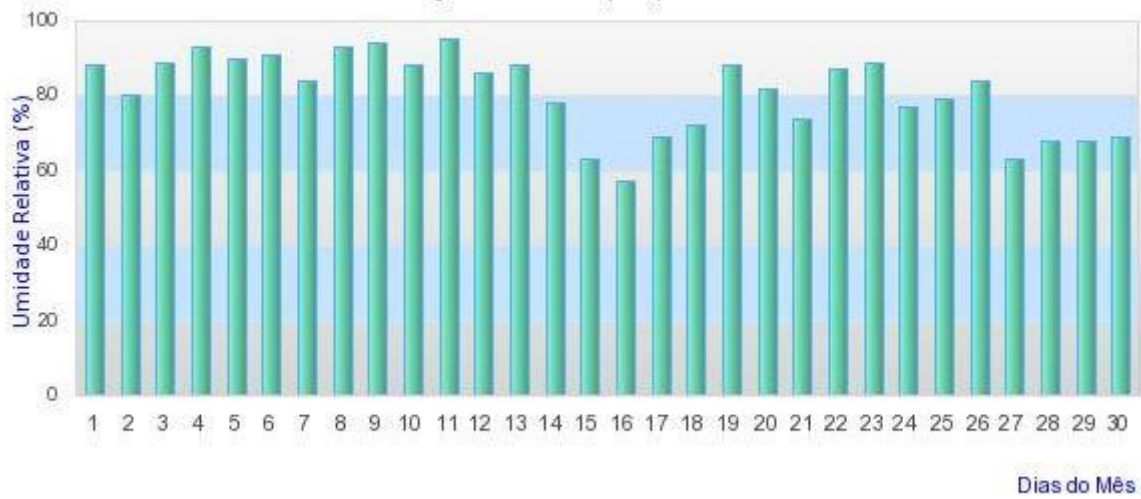

## Instituto Nacional de Meteorologia - INMET

Chuva Acumulada 24h

Estação: IPAMERI - 12/2019

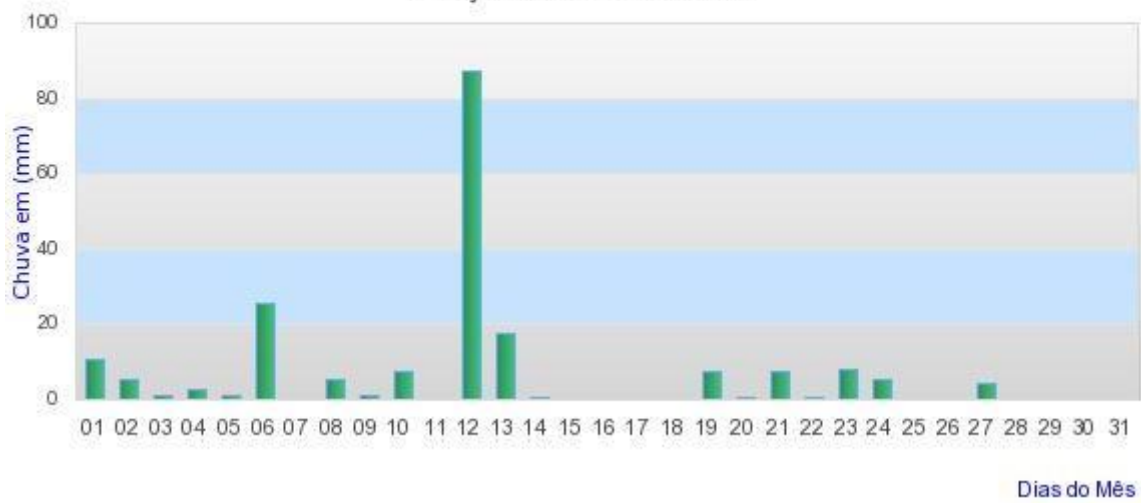



## Instituto Nacional de Meteorologia - INMET

Umidade Relativa do Ar 00h UTC  
Estação: RIO VERDE (GO) - 12/2019

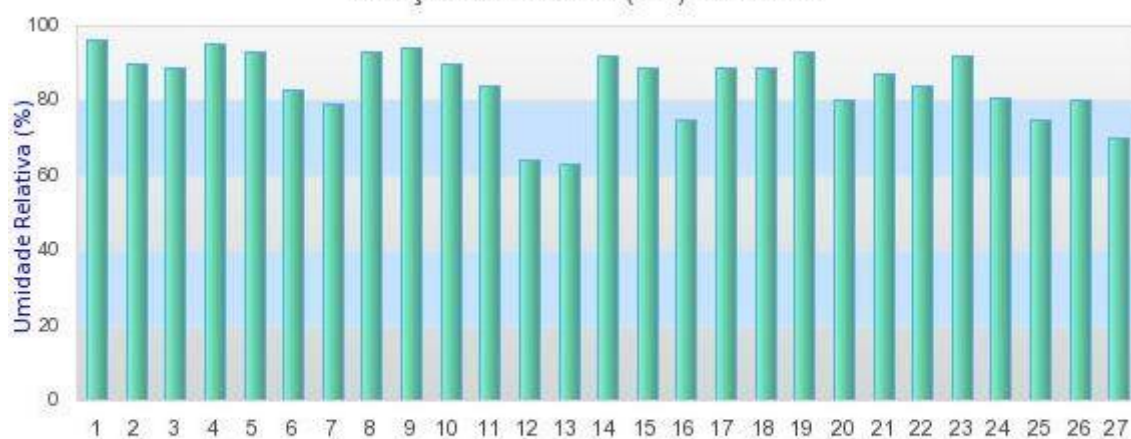

Dias do Mês

## Instituto Nacional de Meteorologia - INMET

Chuva Acumulada 24h  
Estação: RIO VERDE - 12/2019



Dias do Mês

## NOTÍCIAS RELACIONADAS

<https://www.andredafm.com.br/chuva-forte-deixa-buraco-em-rua-do-bairro-nossa-senhora-aparecida-em-alto-araguaia/>

André FM Notícias Personalidade do Mês Tô Ligado Variedades Galerias Expediente Fale Conosco

# Chuva forte deixa buraco em rua do bairro Nossa Senhora Aparecida em Alto Araguaia



Chuva forte deixa buraco em rua do bairro Nossa Senhora Aparecida em Alto Araguaia

Copiar link

<https://globoplay.globo.com/v/8198168/>

globoplay Agora na Globo Novelas Séries Cinema Infantil Mais



JA 1ª Edição >

## Chuva estraga equipamento da subestação de energia em Iporá