

## Resumo Executivo

O Presente Relatório tem como objetivo a incorporação de informações que sejam relevantes para que se possa fazer a devida associação aos dados contidos no corpo do documento objeto da classificação de Situação de Emergência caracterizada pelo Módulo 8 do Prodist, que tem como foco o impacto do evento sobre determinada rede geelétrica e cuja denominação é definida como CHI (Consumidor hora interrompido). O parâmetro para enquadramento nesta classificação de expurgo tem como premissa inicial o limite de Consumidor hora interrompido definido pela fórmula descrita no Módulo 01 do Prodist (Revisão - 9), acrescido de todos os outros informes e dados listados no Módulo 08 (Revisão 10) do Prodist. Este enquadramento se apresenta na maioria das vezes em condições climáticas adversas com severidade dos fatores inerentes a situação, caracterizado na maioria dos casos por fortes ventos e chuvas de grande intensidade e continuidade.

No dia 03/02/2019 – domingo – ocorreu chuva forte, raios e rajadas de vento sobre as Regiões da Enel Distribuição Goiás, provocando um número elevado de ocorrências.

Conforme informações do Climatempo Meteorologia, o aeroporto de Goiânia registrou rajadas de vento de aproximadamente 68,5 km/h às 00h00 do dia 04 de fevereiro de 2019, e a estação de Itumbiara registrou rajadas de 72,4 km/h as 03:00 do dia 04/02/2019, vento classificado como ventania forte pela escala Beaufort. Outras quatro estações registraram rajadas superiores a 50 km/h, de acordo com laudo em anexo.

Entre as 09h50 do dia 03 e as 10h00 do dia 04 de fevereiro de 2019 - segunda – Tivemos em todo o Estado de Goiás a incidências de 55.135 raios que poderão ser evidenciados no relatório. A estação do Instituto Nacional de Meteorologia (INMET) em São Miguel do Araguaia registrou 45,6 mm de chuva entre as 10h00 do dia 03 e as 10h00 do dia 04 de fevereiro de 2019. Esse acumulado de chuva corresponde a aproximadamente 22% da média climatológica do mês de fevereiro (1981-2010) para a região.

Áreas de instabilidade formadas pelo ar quente e úmido foram responsáveis pelo desenvolvimento de nuvens de tempestade, responsáveis pela ocorrência de chuva volumosa, raios e rajadas de vento de até 72 km/h sobre a área de concessão da ENEL DISTRIBUIÇÃO GOIÁS entre o dia 03 e o dia 04 de fevereiro de 2019.

### Trechos de reportagens sobre o evento climático

Telhado entorta telhado em Mambai - <http://g1.globo.com/goias/videos/t/todos-os-videos/v/temporal-entorta-telhado-em-mambai/7354654/>

Temporal e ventania causam estragos em Rio Verde. O temporal que atingiu parte do Estado na tarde de domingo (3/2) causou estragos pelo município de Rio Verde. O Corpo de Bombeiros foi acionado para atuar em diversas ocorrências. - <https://www.aredacao.com.br/noticias/114749/temporal-e-ventania-causam-estragos-em-rio-verde-veja-fotos>

### Relatório de Ocorrências do período

Em todo o Estado de Goiás verificou-se também que a intensidade da chuva e dos ventos danificaram a rede de distribuição de energia elétrica em diversos pontos, registrando aproximadamente 383 mil clientes com interrupção no fornecimento de energia elétrica devido a eventos relacionados ao temporal.

Para otimizar o volume de atendimentos e reduzir os tempos de interrupção foram mobilizados os recursos extras da empresa que aumentou o contingente em relação a situação normal de operação. O acompanhamento da quantidade de equipes e o Tempo Médio de Atendimento podem ser consultados na Pág.02 do Relatório em anexo.

O impacto e severidade do evento estão relatados em artigos de mídia, como fotos e reportagens que demonstram os danos na Rede de Distribuição, oriundos dos eventos climáticos no período. Eventos estes que afetaram 383.563 consumidores com CHI de 1.106.472,95, superior ao de 476.777,69 estabelecido como limite para definição de Situação de Emergência, conforme resumo das informações obrigatórias.

Empresa	ENEL DISTRIBUIÇÃO GOIÁS				
Código do Relatório	CHI-011 - ENEL DISTRIBUIÇÃO GOIÁS				
Evento:	TEMPORAL NA AREA DE CONCESSÃO DA ENEL DISTRIBUIÇÃO GOIAS				
Código COBRADE:	1.3.1.2.0	Data Inicio	03/02/2019	Hora início	09:00
Código do Evento:	CHI-011-ENEL GO	Data Término	04/02/2019	Hora Término	12:30
Valor CHI (Limite e Real)	476.777,69	1.106.472,95			
Código do Decreto (Se Houver):					
Quantidade de Interrupções (Evento)	1848				
Início 1ª Incidência (Data e Hora)	03/02/2019 09:16	Subestações Atingidas	ALTO PARAISO DE GOIAS; IACIARA; ALVORADA DO NORTE; DESTILARIA BRASIL CENTRAL; ITIQUIRA; PLANALTINA; CAMPOS BELOS; MONTE ALEGRE; SAO DOMINGOS; SAO JOAO D ALIANCA; NIQUELANDIA; PARANA; FLORES DE GOIAS; USINA MAMBAI; CABECEIRAS; SANTA ROSA; CAMPINORTE; NOVA PONTE; ITAPACI; MINACU; NOVA CRIXAS; XIXA; NOVO PLANALTO; PORANGATU; BARREIRO; CAMPOS VERDES; SANTA TEREZINHA; NOVA IGUAUCU; BONOPOLIS; SAO MIGUEL DO ARAGUAIA; PILAR; URUACU; HIDROLINA; ITAPACI; MARA ROSA; MUTUNOPOLIS; COLINACU; ESTRELA DO NORTE; FORMOSO; NOVA AMERICA; RUBIATABA; CRIXAS; ANICUNS; NAZARIO; ARENOPOLIS; ARUANA; BOM JARDIM; CEMAT/BALIZA; BRITANIA; BRITANIA; SANTA FE DE GOIAS; JURUMIRIM; CAIAPONIA; DOVERLANDIA; CEZARINA; FIRMINOPOLIS; TURVANIA; AURILANDIA; BURITI DE GOIAS; SANCLERLANDIA; ADELANDIA; FAINA; GOIAS; RETIRO / GOIAS; AREIAS; AMORINOPOLIS; ISRAELANDIA; MOIPORA; IPORA; ITABERAI; ITAGUARU; ITAPURANGA; FAZENDA NOVA; JUSSARA; NOVO BRASIL; MATRINCHA; ITAPIRAPUA; ARAGUAPAZ; MOZARLANDIA; RIO DO PEIXE; MOZARLANDIA; PALESTINA; SUCURI; PALMEIRAS DE GOIAS; PALMINOPOLIS; PALMEIRAS; ABADIANIA; PARAUNA SE ALTA TENSÃO; PIRANHAS T; SAO LUIZ DOS MONTES BELOS; AMERICANO DO BRASIL; AVELINOPOLIS; ARAGARCAS; FAZENDA CANADA; SAO JOAO DA PARAUNA; CORREGO DO OURO; JAUPACI; MONTES CLAROS DE GOIAS; CALCILANDIA; ITAGUARI; TAQUARAL; JANDAIA; MATO GRANDE; ALEXANIA; SANTO ANTONIO DO DESCOBERTO; ANAPOLIS UNIVERSITARIA; BARRO ALTO; QUEBRA LINHA; COCALZINHO; OLHOS DAGUA; CORUMBA; PIRENOPOLIS; DAIA - ANAPOLIS; LEOPOLDO DE BULHOES; GAMELEIRA; USINA DE ACUCAR DE GOIANESIA; JUSCELANDIA; VILA PROPICIO; GOIANESIA; JARAGUA; JUNDIAI; PETROLINA; SAO FRANCISCO DE GOIAS; GOIANAPOLIS; AGUAS LINDAS; GIRASSOL; CRISTALINA TRANSMISSAO; CIDADE OCIDENTAL; LAGES; PACAEMBU; PADRE BERNARDO; MARIAPOLIS; PAMPLONA; RIO VERMELHO; ANHANGUERA; ARACU; ATLANTICO; BELA VISTA; TAQUARI; CAMPINAS; CARAJAS; CALDAZINHA; HIDROLANDIA; SENADOR CANEDO TRANSMISSAO; FERROVIARIO; GOIANIA LESTE; GOIANIRA; GOYA; GUAPO; VARJAO; INDEPENDENCIA; CATURAI; ITAUCU; SANTA ROSA DE GOIAS; INHUMAS; MEIA PONTE; CAMPO LIMPO DE GOIAS; SANTO ANTONIO DE GOIAS; OURO VERDE DE GOIAS; NEROPOLIS; REAL; SANTA BARBARA; TRINDADE; LAGOA DA SERRA; SILVANIA; CACHOEIRA NOVA; VIANOPOLIS; CARAIBAS; AEROPORTO; CEPALGO; ARAGOIANIA; POSSELANDIA; DAMOLANDIA; BRAZABRANTES; CAMPESTRE; XAVANTES; ALTO BURITI; BOM JESUS DE GOIAS; VENDA SECA; SANTA ROSA DO MEIA PONTE; CALDAS NOVAS; CAMPO ALEGRE DE GOIAS; PIRES BELO; CATALAO; CUMARI; DAVINOPOLIS; NOVA AURORA; CRISTIANOPOLIS; SAO MIGUEL DO PASSA QUATRO; INDIARA; EDEIA; ALOANDIA; GOIATUBA; IPAMERI; ITUMBIARA NOVA; ITUMBIARA VELHA; BURITI ALEGRE; PARANAIBA; PIRACANJUBA; PIRES DO RIO; ORIZONA; PALMELO; EDEALINA; PONTALINA; RIO QUENTE; SERRA DE CALDAS; URUTAI; BONITO; VICENTINOPOLIS; CORUMBAIBA; CACHOEIRA DOURADA; JOVIANIA; PANAMA; ARARAS; FORMIGA; PLANALTO; MORRINHOS; MAIRIPOTABA; CROMINIA; PROFESSOR JAMIL; ROCHEDO; TAIOPA; ACREUNA; SANTO ANTONIO DA BARRA; CABRIUVA; BACURI; CACHOEIRA ALTA; CACU; APARECIDA DO RIO DOCE; ITARUMA; CACHOEIRINHA; CHAPADAO DO CEU; IPEGUARI; CAMPO NOVO; ITAJA; NAVESLANDIA; JATAI; PEROLANDIA; SERRANOPOLIS; RIO CLARO JATAI MONTIVIDIU; MONTIVIDIU T; AMERICANO; PORTELANDIA; MINEIROS; PARQUE DAS EMAS; RIO PRETO; GOUVERLANDIA; QUIRINOPOLIS; INACIOLANDIA; CORREGO ALEGRE; CASTELANDIA; RIO VERDE; CACHOEIRA; SANTA RITA DO ARAGUAIA		
Início Ultima Incidência (Data e Hora)	04/02/2019 12:30	Municípios Atingidos	ALTO PARAISO DE GOIAS; SAO JOAO D ALIANCA; IACIARA; ALVORADA DO NORTE; FLORES DE GOIAS; MONTE ALEGRE DE GOIAS; NOVA ROMA; POSSE; SAO DOMINGOS; FORMOSA; PLANALTINA; CAMPOS BELOS; CAVALCANTE; COLINAS DO SUL; TERESINA DE GOIAS; BURITINOPOLIS; SIMOLANDIA; SITIO D ABADIA; CABECEIRAS; DISTRITO FEDERAL; CAMPINORTE; NOVA IGUAUCU DE GOIAS; GUARINOS; ITAPACI; CAMPINACU; MINACU; NIQUELANDIA; AMARALINA; MARA ROSA; MUNDO NOVO DE GOIAS; NOVA CRIXAS; UIRAPURU; BONOPOLIS; NOVO PLANALTO; PORANGATU; MONTIVIDIU DO NORTE; CAMPOS VERDES; CRIXAS; PILAR DE GOIAS; SAO MIGUEL DO ARAGUAIA; SANTA TEREZINHA DE GOIAS; HIDROLINA; NOVA GLORIA; SAO LUIZ DO NORTE; ALTO HORIZONTE; ESTRELA DO NORTE; MUTUNOPOLIS; URUACU; FORMOSO; SANTA TEREZA DE GOIAS; TROMBAS; ARAGUAPAZ; NOVA AMERICA; RUBIATABA; ANICUNS; AVELINOPOLIS; NAZARIO; PALMEIRAS DE GOIAS; SANTA BARBARA DE GOIAS; TURVANIA; ARENOPOLIS; DIORAMA; IPORA; IVOLANDIA; MONTES CLAROS DE GOIAS; PALESTINA DE GOIAS; ARUANA; ARAGARCAS; BALIZA; BOM JARDIM DE GOIAS; PIRANHAS; BRITANIA; JUSSARA; SANTA FE DE GOIAS; CAIAPONIA; DOVERLANDIA; CEZARINA; INDIARA; FIRMINOPOLIS; PALMINOPOLIS; SAO JOAO DA PARAUNA; SAO LUIZ DE MONTES BELOS; AURILANDIA; SANCLERLANDIA; FAINA; GOIAS; ISRAELANDIA; ITAGUARI; ITAGUARU; JARAGUA; AMERICANO DO BRASIL; ITABERAI; MOSSAMEDES; GUARAITA; ITAPURANGA; MORRO AGUDO DE GOIAS; SAO PATRICIO; FAZENDA NOVA; ITAPIRAPUA; NOVO BRASIL; MATRINCHA; MOZARLANDIA; JANDAIA; PARAUNA; MOIPORA; ARACU; CATURAI; VARJAO; CACHOEIRA DE GOIAS; CORREGO DO OURO; HEITORAI; JAUPACI; TAQUARAL DE GOIAS; ALEXANIA; SANTO ANTONIO DO DESCOBERTO; ANAPOLIS; ABADIANIA; PIRENOPOLIS; BARRO ALTO; MIMOSO DE GOIAS; SANTA RITA DO NOVO DESTINO; VILA PROPICIO; COCALZINHO DE GOIAS; CORUMBA DE GOIAS; GAMELEIRA DE GOIAS; BELA VISTA DE GOIAS; LEOPOLDO DE BULHOES; SILVANIA; GOIANESIA; DAMOLANDIA; OURO VERDE DE GOIAS; PETROLINA DE GOIAS; SAO FRANCISCO DE GOIAS; GOIANAPOLIS; TEREZOPOLIS DE GOIAS; AGUAS LINDAS DE GOIAS; CRISTALINA; IPAMERI; CIDADE OCIDENTAL; NOVO GAMA; PADRE BERNARDO; LUZIANIA; HIDROLANDIA; GOIANIA; PIRACANJUBA; CALDAZINHA; SENADOR CANEDO; GOIANIRA; TRINDADE; GUAPO; APARECIDA DE GOIANIA; ARAGOIANIA; INHUMAS; ITAUCU; SANTA ROSA DE GOIAS; CAMPO LIMPO; NEROPOLIS; NOVA VENEZA; ORIZONA; SAO MIGUEL DO PASSA QUATRO; VIANOPOLIS; CAMPESTRE DE GOIAS; BRAZABRANTES; SANTO ANTONIO DE GOIAS; BURITI ALEGRE; BOM JESUS DE GOIAS; GOIATUBA; ITUMBIARA; CALDAS NOVAS; SANTA CRUZ DE GOIAS; CAMPO ALEGRE DE GOIAS; CATALAO; CUMARI; DAVINOPOLIS; GOIANDIRA; NOVA AURORA; CRISTIANOPOLIS; EDEIA; JOVIANIA; MORRINHOS; CORUMBAIBA; PIRES DO RIO; URUTAI; PALMELO; RIO QUENTE; VICENTINOPOLIS; CACHOEIRA DOURADA; PANAMA; ALOANDIA; MAIRIPOTABA; PROFESSOR JAMIL SAFADY; CROMINIA; ACREUNA; RIO VERDE; SANTO ANTONIO DA BARRA; JATAI; APARECIDA DO RIO DOCE; QUIRINOPOLIS; CACHOEIRA ALTA; ITAJA; ITARUMA; CHAPADAO DO CEU; MINEIROS; SANTA HELENA DE GOIAS; APORE; SERRANOPOLIS; PEROLANDIA; MONTIVIDIU; GOUVERLANDIA; INACIOLANDIA; PARANAIGUARA; CASTELANDIA; MAURILANDIA; SANTA RITA DO ARAGUAIA; PORTELANDIA		
Média de Duração das Incidências (h)	9,72				
Duração da Incidência mais longa (h)	138,47				
Total de Clientes afetados	383.563				

DANOS CAUSADOS			
Equipamentos Danificado	Importância para o Sistema	Local	Quantidade
Disjuntor/Religador Operado	Proteção do Alimentador	Área de Concessão	130
Chaves Fusíveis Operada	Proteção de Ramais de Alimentadores	Área de Concessão	552
Transformador Operado	Proteção do Transformador	Área de Concessão	318

Relato técnico sobre a Intervenção realizada em Goiânia e Região Metropolitana				
Informações sobre Equipes	03/02	04/02		
Quantidade Usual	448	574		turmas
Quantidade Adicional	0	84		turmas
Quantidade Total	431	658		turmas
Tempos Médios				
Preparação	6,31	9,62		Horas
Deslocamento	0,83	0,71		Horas
Execução	1,85	1,26		Horas
TMAE	8,99	11,59		Horas

### Principais Dificuldades Encontradas:

Chuvas com ventos fortes provocaram muitos pontos de alagamento e enxurrada, trânsito impedido por vários semáforos desligados dificultando a chegada ao atendimento das ocorrências emergenciais. Em determinadas regiões, decorrente dos fortes ventos, houve o tombamento de árvores nas estruturas de alimentação de média tensão, danos em ramais de ligação dos clientes, impedimentos de acesso e atolamentos em estradas rurais.

Empresa	ENEL DISTRIBUIÇÃO GOIAS		
Valor CHI (Limite e Real)	<b>476.777,69</b>		<b>1.106.472,95</b>

DOC ORIGEM	MUNICIPIO	EQP_ORIGEM	CONJUNTO	INI_OCORRENC	FIM_OCORRENC	DT_INI_EVENTO	DT_FIM_EVENTO	DURAÇ	UC INT	ΣCHI	EXPURGO
2019028944	SAO MIGUEL DO ARAGUAIA	SM21147578	SAO MIGUEL DO ARAGUAIA	03/02/2019 09:16	03/02/2019 17:03	03/02/2019 09:16	03/02/2019 17:03	7,78	1	7,78	CHI
2019028949	AMARALINA	LC11270185	SAO MIGUEL DO ARAGUAIA	03/02/2019 09:17	03/02/2019 19:11	03/02/2019 09:17	03/02/2019 19:11	9,90	1	9,90	CHI
2019028950	UIRAPURU	SG12181447	SANTA TEREZINHA	03/02/2019 09:17	04/02/2019 01:29	03/02/2019 09:17	04/02/2019 01:29	16,20	2	32,40	CHI
2019029172	URUACU	UR12136315	CAMPINORTE	03/02/2019 09:32	03/02/2019 13:12	03/02/2019 09:32	03/02/2019 13:12	3,67	3	11,00	DIA CRITICO
2019029565	SAO MIGUEL DO ARAGUAIA	SM11216509	SAO MIGUEL DO ARAGUAIA	03/02/2019 09:35	03/02/2019 14:21	03/02/2019 09:35	03/02/2019 14:21	4,77	55	262,17	CHI
2019029008	PORANGATU	PO12202569	PORANGATU	03/02/2019 09:37	03/02/2019 21:12	03/02/2019 09:37	03/02/2019 14:14	4,62	3	13,85	CHI
2019029008	PORANGATU	PO13265505	PORANGATU	03/02/2019 09:37	03/02/2019 21:12	03/02/2019 09:37	03/02/2019 17:40	8,05	3	24,15	CHI
2019029008	PORANGATU	PO12262578LD	PORANGATU	03/02/2019 09:37	03/02/2019 21:12	03/02/2019 09:37	03/02/2019 21:12	11,58	1	11,58	CHI
2019029024	CRIXAS	CX21132275	SERRA DO OURO	03/02/2019 09:43	03/02/2019 15:52	03/02/2019 09:43	03/02/2019 15:52	6,15	1	6,15	CHI
2019029910	ARAGUAPAZ	AZ12385204	RUBIATABA	03/02/2019 09:52	05/02/2019 10:02	03/02/2019 09:52	05/02/2019 10:02	48,17	8	385,33	CHI
2019029063	CAMPINORTE	2040028049	CAMPINORTE	03/02/2019 09:54	03/02/2019 15:48	03/02/2019 09:54	03/02/2019 15:48	5,90	1	5,90	DIA CRITICO
2019029163	CRIXAS	CX12321941	SERRA DO OURO	03/02/2019 10:07	03/02/2019 14:21	03/02/2019 10:07	03/02/2019 14:21	4,23	20	84,67	CHI
2019029163	NOVA CRIXAS	CX12321941	SERRA DO OURO	03/02/2019 10:07	03/02/2019 14:21	03/02/2019 10:07	03/02/2019 14:21	4,23	5	21,17	CHI
2019029382	NOVA CRIXAS	NA12354875	NOVA CRIXAS	03/02/2019 10:16	03/02/2019 15:19	03/02/2019 10:16	03/02/2019 15:19	5,05	25	126,25	CHI
2019029138	PORANGATU	PO12230420	NOVO PLANALTO	03/02/2019 10:18	03/02/2019 17:27	03/02/2019 10:18	03/02/2019 17:27	7,15	3	21,45	CHI
2019029187	NOVA IGUACU DE GOIAS	MQ12057535	CAMPINORTE	03/02/2019 10:37	04/02/2019 09:20	03/02/2019 10:37	04/02/2019 09:20	22,72	3	68,15	DIA CRITICO
2019029199	BONOPOLIS	TA12247490	NOVO PLANALTO	03/02/2019 10:40	03/02/2019 14:58	03/02/2019 10:40	03/02/2019 14:58	4,30	10	43,00	CHI
2019029199	PORANGATU	TA12247490	NOVO PLANALTO	03/02/2019 10:40	03/02/2019 14:58	03/02/2019 10:40	03/02/2019 14:58	4,30	1	4,30	CHI
2019029262	SAO MIGUEL DO ARAGUAIA	SM21060023	SAO MIGUEL DO ARAGUAIA	03/02/2019 11:06	03/02/2019 18:22	03/02/2019 11:06	03/02/2019 18:22	7,27	1	7,27	CHI
2019029260	URUACU	UR12398066	CAMPINORTE	03/02/2019 11:06	03/02/2019 16:43	03/02/2019 11:06	03/02/2019 16:43	5,62	6	33,70	DIA CRITICO
2019029268	FORMOSO	FO12392284	PORANGATU	03/02/2019 11:09	03/02/2019 16:52	03/02/2019 11:09	03/02/2019 16:52	5,72	11	62,88	CHI
2019029268	SANTA TEREZA DE GOIAS	FO12392284	PORANGATU	03/02/2019 11:09	03/02/2019 16:52	03/02/2019 11:09	03/02/2019 16:52	5,72	5	28,58	CHI
2019029289	UIRAPURU	UP21244458	SANTA TEREZINHA	03/02/2019 11:14	04/02/2019 09:27	03/02/2019 11:14	04/02/2019 09:27	22,22	1	22,22	CHI
2019029293	NOVA CRIXAS	NA21120959	NOVA CRIXAS	03/02/2019 11:17	03/02/2019 13:19	03/02/2019 11:17	03/02/2019 13:19	2,03	1	2,03	CHI
2019029299	MARA ROSA	MQ21241963	MARA ROSA	03/02/2019 11:20	05/02/2019 11:27	03/02/2019 11:20	05/02/2019 11:27	48,12	1	48,12	CHI
2019029312	BONOPOLIS	BX12139152	SAO MIGUEL DO ARAGUAIA	03/02/2019 11:23	03/02/2019 13:58	03/02/2019 11:23	03/02/2019 13:58	2,58	1	2,58	CHI
20190212579	PORANGATU	PO21189531	NOVO PLANALTO	03/02/2019 11:25	04/02/2019 22:18	03/02/2019 11:25	04/02/2019 22:18	34,88	1	34,88	CHI
2019029394	CAMPINORTE	CR12000063	CAMPINORTE	03/02/2019 11:30	03/02/2019 16:50	03/02/2019 11:30	03/02/2019 16:50	5,33	1671	8912,00	DIA CRITICO
2019029355	MONTIVIDIU DO NORTE	MX12203482	PORANGATU	03/02/2019 11:39	03/02/2019 19:46	03/02/2019 11:39	03/02/2019 19:46	8,12	8	64,93	CHI
2019029376	BONOPOLIS	BX12193540	SAO MIGUEL DO ARAGUAIA	03/02/2019 11:49	03/02/2019 15:45	03/02/2019 11:49	03/02/2019 15:45	3,93	1	3,93	CHI
2019029388	CAMPINORTE	10019004220	CAMPINORTE	03/02/2019 11:56	03/02/2019 17:40	03/02/2019 11:56	03/02/2019 17:40	5,73	1	5,73	DIA CRITICO
2019029514	HIDROLINA	HL121127109	ITAPACI	03/02/2019 12:11	03/02/2019 14:23	03/02/2019 12:11	03/02/2019 14:23	2,20	1	2,20	CHI
2019029675	MINACU	IH12220707	MINACU	03/02/2019 12:19	03/02/2019 16:35	03/02/2019 12:19	03/02/2019 16:35	4,27	10	42,67	CHI
2019029540	URUACU	UR21232311	URUACU	03/02/2019 12:26	03/02/2019 16:57	03/02/2019 12:26	03/02/2019 16:57	4,52	1	4,52	CHI
2019029549	URUACU	UR12373429	URUACU	03/02/2019 12:31	03/02/2019 19:39	03/02/2019 12:31	03/02/2019 19:39	7,13	4	28,53	CHI
2019029625	BONOPOLIS	TA12139136	SAO MIGUEL DO ARAGUAIA	03/02/2019 12:39	04/02/2019 09:28	03/02/2019 12:39	04/02/2019 09:28	20,82	3	62,45	CHI
2019029625	NOVO PLANALTO	TA12139136	SAO MIGUEL DO ARAGUAIA	03/02/2019 12:39	04/02/2019 09:28	03/02/2019 12:39	04/02/2019 09:28	20,82	19	395,52	CHI
2019029611	SAO MIGUEL DO ARAGUAIA	SM12000063	SAO MIGUEL DO ARAGUAIA	03/02/2019 12:54	04/02/2019 14:11	03/02/2019 12:54	04/02/2019 08:04	19,17	15	287,50	CHI
2019029611	SAO MIGUEL DO ARAGUAIA	SM12000063	SAO MIGUEL DO ARAGUAIA	03/02/2019 12:54	04/02/2019 14:11	04/02/2019 08:44	04/02/2019 09:24	0,67	15	10,00	CHI
2019029611	SAO MIGUEL DO ARAGUAIA	SM13282151	SAO MIGUEL DO ARAGUAIA	03/02/2019 12:54	04/02/2019 14:11	03/02/2019 12:54	04/02/2019 10:12	21,30	14	298,20	CHI
2019029611	SAO MIGUEL DO ARAGUAIA	SM12000063	SAO MIGUEL DO ARAGUAIA	03/02/2019 12:54	04/02/2019 14:11	03/02/2019 12:54	04/02/2019 14:11	25,28	4	101,13	CHI
20190210041	MUNDO NOVO DE GOIAS	MH12391964	NOVA CRIXAS	03/02/2019 12:54	03/02/2019 17:47	03/02/2019 12:54	03/02/2019 17:47	4,88	3	14,65	CHI
2019026020	CAVALCANTE	CJ12286408	NIQUELANDIA SUBTRANSMISSAO	03/02/2019 13:02	04/02/2019 16:03	03/02/2019 13:02	03/02/2019 18:27	5,42	3	16,25	CHI

2019026020	CAVALCANTE	CJ12286408	NIQUELANDIA SUBTRANSMISSAO	03/02/2019 13:02	04/02/2019 16:03	03/02/2019 13:02	03/02/2019 22:50	9,80	4	39,20	CHI
2019026020	CAVALCANTE	CJ12323193LD	NIQUELANDIA SUBTRANSMISSAO	03/02/2019 13:02	04/02/2019 16:03	03/02/2019 22:51	04/02/2019 15:02	16,18	4	64,73	CHI
2019026020	CAVALCANTE	CJ12286408	NIQUELANDIA SUBTRANSMISSAO	03/02/2019 13:02	04/02/2019 16:03	03/02/2019 13:02	04/02/2019 16:03	27,02	2	54,03	CHI
2019029939	MARA ROSA	MQ12146959	SANTA TEREZINHA	03/02/2019 13:13	03/02/2019 18:41	03/02/2019 13:13	03/02/2019 18:41	5,47	10	54,67	CHI
2019029939	NOVA IGUAU DE GOIAS	MQ12146959	SANTA TEREZINHA	03/02/2019 13:13	03/02/2019 18:41	03/02/2019 13:13	03/02/2019 18:41	5,47	12	65,60	CHI
2019029719	BONOPOLIS	BX12013030	SAO MIGUEL DO ARAGUAIA	03/02/2019 13:18	03/02/2019 15:42	03/02/2019 13:18	03/02/2019 15:42	2,40	4	9,60	CHI
2019029637	SAO DOMINGOS	SD12398370	SAO DOMINGOS	03/02/2019 13:21	03/02/2019 22:07	03/02/2019 13:21	03/02/2019 22:07	8,77	2	17,53	CHI
2019029641	SANTA TEREZA DE GOIAS	SE12288750	PORANGATU	03/02/2019 13:24	05/02/2019 10:57	03/02/2019 13:24	05/02/2019 10:57	45,55	3	136,65	CHI
2019029687	CAMPOS VERDES	VD21128502	SANTA TEREZINHA	03/02/2019 13:52	03/02/2019 19:08	03/02/2019 13:52	03/02/2019 19:08	5,27	1	5,27	CHI
2019029690	GOIANESIA	GE21000086	GOIANESIA S1	03/02/2019 13:55	03/02/2019 18:51	03/02/2019 13:55	03/02/2019 18:51	4,93	2	9,87	CHI
2019029695	NOVA ROMA	ND12122038	IACIARA S2	03/02/2019 14:00	04/02/2019 09:57	03/02/2019 14:00	04/02/2019 09:57	19,95	5	99,75	CHI
2019029695	SAO JOAO D ALIANCA	ND12122038	IACIARA S2	03/02/2019 14:00	04/02/2019 09:57	03/02/2019 14:00	04/02/2019 09:57	19,95	17	339,15	CHI
2019029697	TROMBAS	TB12337390	PORANGATU	03/02/2019 14:01	05/02/2019 18:58	03/02/2019 14:01	05/02/2019 18:58	52,95	1	52,95	CHI
2019029698	ALEXANIA	AX21200580	ALEXANIA	03/02/2019 14:03	03/02/2019 16:47	03/02/2019 14:03	03/02/2019 16:47	2,73	1	2,73	CHI
2019029814	INDIARA	IY12312446	CEZARINA	03/02/2019 14:07	03/02/2019 21:38	03/02/2019 14:07	03/02/2019 21:38	7,52	7	52,62	CHI
2019029705	DOVERLANDIA	DV21354667	CAIAPONIA	03/02/2019 14:08	03/02/2019 20:44	03/02/2019 14:08	03/02/2019 20:44	6,60	1	6,60	CHI
2019029711	BONOPOLIS	PO12090602	MARA ROSA	03/02/2019 14:12	05/02/2019 21:36	03/02/2019 14:12	05/02/2019 21:36	55,40	2	110,80	CHI
2019029711	PORANGATU	PO12090602	MARA ROSA	03/02/2019 14:12	05/02/2019 21:36	03/02/2019 14:12	05/02/2019 21:36	55,40	66	3656,40	CHI
2019029922	NOVA CRIXAS	NA12040307	NOVA CRIXAS	03/02/2019 14:12	03/02/2019 17:14	03/02/2019 14:12	03/02/2019 17:14	3,03	5	15,17	CHI
2019029714	PORANGATU	MU21086723	MARA ROSA	03/02/2019 14:14	05/02/2019 20:19	03/02/2019 14:14	05/02/2019 20:19	54,08	1	54,08	CHI
2019029716	ALTO PARAISO DE GOIAS	BF12245429	FLORES DE GOIAS	03/02/2019 14:16	03/02/2019 17:53	03/02/2019 14:16	03/02/2019 17:53	3,62	7	25,32	CHI
2019029716	SAO JOAO D ALIANCA	BF12245429	FLORES DE GOIAS	03/02/2019 14:16	03/02/2019 17:53	03/02/2019 14:16	03/02/2019 17:53	3,62	1	3,62	CHI
2019029718	MUNDO NOVO DE GOIAS	NA21058010	NOVA CRIXAS	03/02/2019 14:17	03/02/2019 18:52	03/02/2019 14:17	03/02/2019 18:52	4,58	1	4,58	CHI
2019029872	NOVO PLANALTO	SM12321062	SAO MIGUEL DO ARAGUAIA	03/02/2019 14:20	03/02/2019 21:29	03/02/2019 14:20	03/02/2019 21:29	7,15	1	7,15	CHI
2019029872	SAO MIGUEL DO ARAGUAIA	SM12321062	SAO MIGUEL DO ARAGUAIA	03/02/2019 14:20	03/02/2019 21:29	03/02/2019 14:20	03/02/2019 21:29	7,15	3	21,45	CHI
2019029808	ANICUNS	AC12391423	ANICUNS	03/02/2019 14:22	03/02/2019 15:29	03/02/2019 14:22	03/02/2019 15:29	1,12	16	17,87	CHI
2019029956	ARUANA	AK21386530	BRITANIA	03/02/2019 14:22	05/02/2019 11:19	03/02/2019 14:22	05/02/2019 11:19	44,95	1	44,95	CHI
2019029730	MUNDO NOVO DE GOIAS	MH12035583	NOVA CRIXAS	03/02/2019 14:24	03/02/2019 23:38	03/02/2019 14:24	03/02/2019 20:24	6,00	1	6,00	CHI
2019029730	MUNDO NOVO DE GOIAS	MH12035583	NOVA CRIXAS	03/02/2019 14:24	03/02/2019 23:38	03/02/2019 14:24	03/02/2019 23:38	9,23	3	27,70	CHI
20190211875	MUNDO NOVO DE GOIAS	MH12035583	NOVA CRIXAS	03/02/2019 14:24	03/02/2019 23:38	03/02/2019 14:24	03/02/2019 23:38	9,23	47	433,97	CHI
2019029810	CAIAPONIA	CP12020896	PIRANHAS	03/02/2019 14:30	03/02/2019 17:29	03/02/2019 14:30	03/02/2019 17:29	2,98	8	23,87	CHI
2019029828	NOVO GAMA	NJ11162861	PACAEMBU S1	03/02/2019 14:36	03/02/2019 16:25	03/02/2019 14:36	03/02/2019 16:25	1,82	54	98,10	CHI
2019029834	GOIANESIA	GE12372415	GOIANESIA S1	03/02/2019 14:37	03/02/2019 16:33	03/02/2019 14:37	03/02/2019 16:33	1,93	28	54,13	CHI
2019029825	ALEXANIA	AX10403916	ALEXANIA	03/02/2019 14:38	03/02/2019 16:03	03/02/2019 14:38	03/02/2019 16:03	1,42	379	536,92	CHI
2019029825	SANTO ANTONIO DO DESCOBERTO	AX10403916	ALEXANIA	03/02/2019 14:38	03/02/2019 16:03	03/02/2019 14:38	03/02/2019 16:03	1,42	1	1,42	CHI
2019029831	QUIRINOPOLIS	QI12234616	QUIRINOPOLIS	03/02/2019 14:43	03/02/2019 18:01	03/02/2019 14:43	03/02/2019 18:01	3,30	1	3,30	CHI
20190210462	MINEIROS	MY123680839	PARQUE DAS EMAS	03/02/2019 14:44	04/02/2019 15:39	03/02/2019 14:44	04/02/2019 15:39	24,92	32	797,33	CHI
2019029833	LEOPOLDO DE BULHOES	LB21072585	DAIA S2	03/02/2019 14:45	03/02/2019 16:40	03/02/2019 14:45	03/02/2019 16:40	1,92	1	1,92	CHI
2019029836	NOVO PLANALTO	TA12192342	NOVO PLANALTO	03/02/2019 14:48	05/02/2019 11:15	03/02/2019 14:48	05/02/2019 11:15	44,45	1	44,45	CHI
2019029836	PORANGATU	TA12192342	NOVO PLANALTO	03/02/2019 14:48	05/02/2019 11:15	03/02/2019 14:48	05/02/2019 11:15	44,45	3	133,35	CHI
2019029838	NIQUELANDIA	NQ21353662	NIQUELANDIA SUBTRANSMISSAO	03/02/2019 14:51	03/02/2019 19:50	03/02/2019 14:51	03/02/2019 19:50	4,98	1	4,98	CHI
20190211679	JATAI	JT12184056	JATAI S1	03/02/2019 14:52	05/02/2019 09:24	03/02/2019 14:52	05/02/2019 09:24	42,53	4	170,13	CHI
2019029842	RIO VERDE	RV21106460	MONTIVIDIU T	03/02/2019 14:53	03/02/2019 19:11	03/02/2019 14:53	03/02/2019 19:11	4,30	1	4,30	CHI
2019029846	COCALZINHO DE GOIAS	LA12261431	AGUAS LINDAS DE GOIAS S1	03/02/2019 14:57	03/02/2019 16:04	03/02/2019 14:57	03/02/2019 16:04	1,12	34	37,97	CHI

2019029860	ALVORADA DO NORTE	AQ12204159	IACIARA S2	03/02/2019 14:59	03/02/2019 17:03	03/02/2019 14:59	03/02/2019 17:03	2,07	22	45,47	CHI
2019029853	SAO MIGUEL DO ARAGUAIA	SM21172399	SAO MIGUEL DO ARAGUAIA	03/02/2019 15:02	03/02/2019 21:41	03/02/2019 15:02	03/02/2019 21:41	6,65	4	26,60	CHI
2019029858	BRITANIA	10017324007	BRITANIA	03/02/2019 15:05	03/02/2019 18:01	03/02/2019 15:05	03/02/2019 18:01	2,93	1	2,93	CHI
2019029861	RIO VERDE	RV21296141	CABRIUVA S2	03/02/2019 15:06	03/02/2019 17:00	03/02/2019 15:06	03/02/2019 17:00	1,90	1	1,90	CHI
2019029869	GAMELEIRA DE GOIAS	AN11205857	DAIA S1	03/02/2019 15:14	03/02/2019 19:30	03/02/2019 15:14	03/02/2019 19:30	4,27	43	183,47	CHI
2019029876	INDIARA	PL12349352	PALMEIRAS	03/02/2019 15:16	03/02/2019 16:38	03/02/2019 15:16	03/02/2019 16:38	1,37	3	4,10	CHI
2019029876	PALMEIRAS DE GOIAS	PL12349352	PALMEIRAS	03/02/2019 15:16	03/02/2019 16:38	03/02/2019 15:16	03/02/2019 16:38	1,37	62	84,73	CHI
2019029921	JARAGUA	JA12059983	JARAGUA	03/02/2019 15:16	03/02/2019 16:36	03/02/2019 15:16	03/02/2019 16:36	1,33	87	116,00	CHI
2019029882	MINEIROS	MY12303811	PARQUE DAS EMAS	03/02/2019 15:19	03/02/2019 19:02	03/02/2019 15:19	03/02/2019 19:02	3,72	9	33,45	CHI
2019029908	VILA PROPICIO	NP12196266	GOIANESIA S1	03/02/2019 15:30	03/02/2019 18:46	03/02/2019 15:30	03/02/2019 18:46	3,27	22	71,87	CHI
20190210389	ARAGUAPAZ	01000416	GOIAS	03/02/2019 15:31	03/02/2019 21:36	03/02/2019 15:31	03/02/2019 21:36	6,08	168	1022,00	CHI
20190210389	ARAGUAPAZ	01000416	GOIAS	03/02/2019 15:31	03/02/2019 21:36	03/02/2019 15:31	03/02/2019 21:36	6,08	53	322,42	CHI
20190210389	FAINA	01000416	GOIAS	03/02/2019 15:31	03/02/2019 21:36	03/02/2019 15:31	03/02/2019 21:36	6,08	547	3327,58	CHI
20190210389	FAINA	01000416	GOIAS	03/02/2019 15:31	03/02/2019 21:36	03/02/2019 15:31	03/02/2019 21:36	6,08	1497	9106,75	CHI
20190210389	GOIAS	01000416	GOIAS	03/02/2019 15:31	03/02/2019 21:36	03/02/2019 15:31	03/02/2019 21:36	6,08	7	42,58	CHI
2019029916	AURILANDIA	AI12377179	FIRMINOPOLIS S2	03/02/2019 15:33	03/02/2019 20:06	03/02/2019 15:33	03/02/2019 20:06	4,55	4	18,20	CHI
20190210395	AMARALINA	UP12294696	NOVA CRIXAS	03/02/2019 15:34	03/02/2019 22:02	03/02/2019 15:34	03/02/2019 22:02	6,47	53	342,73	CHI
20190210395	MARA ROSA	UP12294696	NOVA CRIXAS	03/02/2019 15:34	03/02/2019 22:02	03/02/2019 15:34	03/02/2019 22:02	6,47	41	265,13	CHI
20190210395	SANTA TEREZINHA DE GOIAS	UP12294696	NOVA CRIXAS	03/02/2019 15:34	03/02/2019 22:02	03/02/2019 15:34	03/02/2019 22:02	6,47	2	12,93	CHI
20190210395	UIRAPURU	UP12294696	NOVA CRIXAS	03/02/2019 15:34	03/02/2019 22:02	03/02/2019 15:34	03/02/2019 22:02	6,47	4	25,87	CHI
20190211003	FORMOSO	FO12391929	PORANGATU	03/02/2019 15:35	04/02/2019 07:40	03/02/2019 15:35	04/02/2019 07:40	16,08	12	193,00	CHI
2019029928	ANICUNS	AC21116644	ANICUNS	03/02/2019 15:40	03/02/2019 16:41	03/02/2019 15:40	03/02/2019 16:41	1,02	1	1,02	CHI
2019029936	SAO LUIS DE MONTES BELOS	SL21215359	SAO LUIZ DOS MONTES BELOS	03/02/2019 15:44	03/02/2019 18:40	03/02/2019 15:44	03/02/2019 18:40	2,93	1	2,93	CHI
2019029942	SANTA RITA DO ARAGUAIA	2130012341	SANTA RITA DO ARAGUAIA	03/02/2019 15:51	05/02/2019 12:48	03/02/2019 15:51	05/02/2019 12:48	44,95	1	44,95	CHI
2019029945	PORANGATU	PO12139105	PORANGATU	03/02/2019 15:52	05/02/2019 15:23	03/02/2019 15:52	05/02/2019 15:23	47,52	2	95,03	CHI
2019029948	MONTES CLAROS DE GOIAS	ME21140034	IPORA	03/02/2019 15:54	03/02/2019 17:29	03/02/2019 15:54	03/02/2019 17:29	1,58	1	1,58	CHI
2019029949	POSSE	IA12035179	IACIARA S2	03/02/2019 15:54	04/02/2019 01:15	03/02/2019 15:54	04/02/2019 01:15	9,35	9	84,15	CHI
201902286606	ARUANA	AK12194637LD	BRITANIA	03/02/2019 15:56	05/02/2019 11:19	03/02/2019 15:56	05/02/2019 11:19	43,38	1	43,38	CHI
2019029962	BOM JESUS DE GOIAS	BJ12323661	BOM JESUS DE GOIAS	03/02/2019 16:01	03/02/2019 17:31	03/02/2019 16:01	03/02/2019 17:31	1,50	1	1,50	CHI
2019029964	FORMOSA	FA12116856	SAO JOAO D ALIANCA	03/02/2019 16:03	03/02/2019 18:34	03/02/2019 16:03	03/02/2019 18:34	2,52	6	15,10	CHI
2019029966	ANICUNS	AC12391423	ANICUNS	03/02/2019 16:05	03/02/2019 19:52	03/02/2019 16:05	03/02/2019 19:52	3,78	16	60,53	CHI
20190210012	URUACU	UR12298830	URUACU	03/02/2019 16:05	03/02/2019 20:14	03/02/2019 16:05	03/02/2019 20:14	4,15	7	29,05	CHI
2019029970	GUAPO	TR21310253	GUAPO S1	03/02/2019 16:06	03/02/2019 20:05	03/02/2019 16:06	03/02/2019 20:05	3,98	1	3,98	CHI
20190210013	MUTUNOPOLIS	MU12391658	MARA ROSA	03/02/2019 16:08	04/02/2019 11:03	03/02/2019 16:08	04/02/2019 11:03	18,92	18	340,50	CHI
20190210008	IACIARA	IA21295144	IACIARA S1	03/02/2019 16:15	04/02/2019 04:35	03/02/2019 16:15	04/02/2019 04:35	12,33	1	12,33	CHI
2019029431	URUACU	UR21310127	URUACU	03/02/2019 16:16	03/02/2019 20:16	03/02/2019 16:16	03/02/2019 20:16	4,00	1	4,00	CHI
2019029985	CAMPO ALEGRE DE GOIAS	CM12231773	CAMPO ALEGRE DE GOIAS	03/02/2019 16:18	03/02/2019 18:13	03/02/2019 16:18	03/02/2019 18:13	1,92	5	9,58	CHI
2019029999	ITAGUARI	JA12063000	ITABERAI S1	03/02/2019 16:23	05/02/2019 03:00	03/02/2019 16:23	05/02/2019 03:00	34,62	6	207,70	CHI
2019029999	ITAGUARU	JA12063000	ITABERAI S1	03/02/2019 16:23	05/02/2019 03:00	03/02/2019 16:23	05/02/2019 03:00	34,62	3	103,85	CHI
2019029999	JARAGUA	JA12063000	ITABERAI S1	03/02/2019 16:23	05/02/2019 03:00	03/02/2019 16:23	05/02/2019 03:00	34,62	17	588,48	CHI
2019029993	AMARALINA	LC12270121	SAO MIGUEL DO ARAGUAIA	03/02/2019 16:24	03/02/2019 18:35	03/02/2019 16:24	03/02/2019 18:35	2,18	5	10,92	CHI
2019029997	JATAI	JT12378171	MONTIVIDIU T	03/02/2019 16:25	03/02/2019 20:38	03/02/2019 16:25	03/02/2019 20:38	4,22	3	12,65	CHI
20190211009	ALTO PARAISO DE GOIAS	BF11115652	FLORES DE GOIAS	03/02/2019 16:25	03/02/2019 20:55	03/02/2019 16:25	03/02/2019 20:55	4,50	81	364,50	CHI
20190210004	JATAI	JT10400674	JATAI S2	03/02/2019 16:28	05/02/2019 17:18	03/02/2019 16:28	04/02/2019 11:07	18,65	171	3189,15	CHI

20190210004	RIO VERDE	JT10400674	JATAI S2	03/02/2019 16:28	05/02/2019 17:18	03/02/2019 16:28	04/02/2019 11:07	18,65	24	447,60	CHI
20190210004	JATAI	JT12098599LD	JATAI S2	03/02/2019 16:28	05/02/2019 17:18	03/02/2019 16:28	05/02/2019 08:41	40,22	13	522,82	CHI
20190210004	RIO VERDE	JT12098599LD	JATAI S2	03/02/2019 16:28	05/02/2019 17:18	03/02/2019 16:28	05/02/2019 08:41	40,22	8	321,73	CHI
20190210004	JATAI	JT10400674	JATAI S2	03/02/2019 16:28	05/02/2019 17:18	05/02/2019 08:42	05/02/2019 10:49	2,12	171	361,95	CHI
20190210004	RIO VERDE	JT10400674	JATAI S2	03/02/2019 16:28	05/02/2019 17:18	05/02/2019 08:42	05/02/2019 10:49	2,12	24	50,80	CHI
20190210004	JATAI	JT12098599LD	JATAI S2	03/02/2019 16:28	05/02/2019 17:18	05/02/2019 08:42	05/02/2019 17:18	8,60	13	111,80	CHI
20190210004	RIO VERDE	JT12098599LD	JATAI S2	03/02/2019 16:28	05/02/2019 17:18	05/02/2019 08:42	05/02/2019 17:18	8,60	8	68,80	CHI
20190210040	RIO VERDE	RV12000066	RIO VERDE S2	03/02/2019 16:29	03/02/2019 20:40	03/02/2019 16:29	03/02/2019 18:10	1,68	94	158,23	CHI
20190210040	RIO VERDE	RV11271528	RIO VERDE S2	03/02/2019 16:29	03/02/2019 20:40	03/02/2019 16:29	03/02/2019 20:40	4,18	81	338,85	CHI
20190210011	GOIAS	GS21145474	GOIAS	03/02/2019 16:30	04/02/2019 11:24	03/02/2019 16:30	04/02/2019 11:24	18,90	3	56,70	CHI
20190210014	SAO LUIS DE MONTES BELOS	SL21283968	FIRMINOPOLIS S2	03/02/2019 16:31	03/02/2019 19:00	03/02/2019 16:31	03/02/2019 19:00	2,48	1	2,48	CHI
20190210018	RIO VERDE	RV12380648	RIO VERDE S1	03/02/2019 16:32	04/02/2019 10:00	03/02/2019 16:32	04/02/2019 10:00	17,47	2	34,93	CHI
20190210035	GOIAS	GS12211445	GOIAS	03/02/2019 16:32	03/02/2019 18:47	03/02/2019 16:32	03/02/2019 18:47	2,25	925	2081,25	CHI
20190210035	GOIAS	GS12211445	MATRINCHA	03/02/2019 16:32	03/02/2019 18:47	03/02/2019 16:32	03/02/2019 18:47	2,25	21	47,25	CHI
20190210026	VIANOPOLIS	VN12265553	VIANOPOLIS	03/02/2019 16:33	03/02/2019 18:08	03/02/2019 16:33	03/02/2019 18:08	1,58	4	6,33	CHI
20190210661	GOIAS	GS12220408	GOIAS	03/02/2019 16:33	03/02/2019 22:20	03/02/2019 16:33	03/02/2019 22:20	5,78	4	23,13	CHI
20190210661	GOIAS	GS12220408	GOIAS	03/02/2019 16:33	03/02/2019 22:20	03/02/2019 16:33	03/02/2019 22:20	5,78	7	40,48	CHI
20190210319	ALEXANIA	AX10403916	ALEXANIA	03/02/2019 16:36	03/02/2019 22:32	03/02/2019 16:36	03/02/2019 18:45	2,15	379	814,85	CHI
20190210319	SANTO ANTONIO DO DESCOBERTO	AX10403916	ALEXANIA	03/02/2019 16:36	03/02/2019 22:32	03/02/2019 16:36	03/02/2019 18:45	2,15	1	2,15	CHI
20190210319	ALEXANIA	03650214	ALEXANIA	03/02/2019 16:36	03/02/2019 22:32	03/02/2019 19:10	03/02/2019 20:55	1,75	11	19,25	CHI
20190210319	ALEXANIA	03650214	ALEXANIA	03/02/2019 16:36	03/02/2019 22:32	03/02/2019 19:10	03/02/2019 22:15	3,08	202	622,83	CHI
20190210319	ALEXANIA	AX10403916	ALEXANIA	03/02/2019 16:36	03/02/2019 22:32	03/02/2019 20:55	03/02/2019 22:15	1,33	44	58,67	CHI
20190210319	SANTO ANTONIO DO DESCOBERTO	AX10403916	ALEXANIA	03/02/2019 16:36	03/02/2019 22:32	03/02/2019 20:55	03/02/2019 22:15	1,33	1	1,33	CHI
20190210319	ALEXANIA	AX12000080LD	ALEXANIA	03/02/2019 16:36	03/02/2019 22:32	03/02/2019 19:10	03/02/2019 22:32	3,37	100	336,67	CHI
20190210319	ALEXANIA	AX12000080LD	ALEXANIA	03/02/2019 16:36	03/02/2019 22:32	03/02/2019 20:55	03/02/2019 22:32	1,62	33	53,35	CHI
20190210054	IVOLANDIA	IV21247877	IPORA	03/02/2019 16:42	03/02/2019 19:21	03/02/2019 16:42	03/02/2019 19:21	2,65	1	2,65	CHI
20190210055	VARJAO	VJ12402746	GUAPO S2	03/02/2019 16:42	03/02/2019 18:30	03/02/2019 16:42	03/02/2019 18:30	1,80	38	68,40	CHI
20190210065	PALESTINA DE GOIAS	PY12396120	PALESTINA	03/02/2019 16:42	03/02/2019 18:04	03/02/2019 16:42	03/02/2019 18:04	1,37	12	16,40	CHI
20190210111	ESTRELA DO NORTE	ET12202568	MARA ROSA	03/02/2019 16:44	03/02/2019 19:51	03/02/2019 16:44	03/02/2019 19:51	3,12	4	12,47	CHI
20190210203	PLANALTINA	PI11146248	PLANALTINA	03/02/2019 16:44	03/02/2019 18:57	03/02/2019 16:44	03/02/2019 18:57	2,22	449	995,28	CHI
20190210069	BOM JESUS DE GOIAS	BJ11263728	BOM JESUS DE GOIAS	03/02/2019 16:45	03/02/2019 19:13	03/02/2019 16:45	03/02/2019 19:13	2,47	107	263,93	CHI
20190210073	BURITI ALEGRE	GT13000025	GOIATUBA S2	03/02/2019 16:45	03/02/2019 20:23	03/02/2019 16:45	03/02/2019 20:23	3,63	30	109,00	CHI
20190210073	GOIATUBA	GT13000025	GOIATUBA S2	03/02/2019 16:45	03/02/2019 20:23	03/02/2019 16:45	03/02/2019 20:23	3,63	104	377,87	CHI
20190210073	MORRINHOS	GT13000025	GOIATUBA S2	03/02/2019 16:45	03/02/2019 20:23	03/02/2019 16:45	03/02/2019 20:23	3,63	26	94,47	CHI
20190210073	GOIATUBA	GT13000025	GOIATUBA S2	03/02/2019 16:45	03/02/2019 20:23	03/02/2019 19:19	03/02/2019 20:23	1,07	106	113,07	CHI
20190210073	GOIATUBA	GT13000025	GOIATUBA S2	03/02/2019 16:45	03/02/2019 20:23	03/02/2019 20:13	03/02/2019 20:23	0,17	3	0,50	CHI
20190210325	GOIAS	GS12333774	GOIAS	03/02/2019 16:47	03/02/2019 23:10	03/02/2019 16:47	03/02/2019 23:10	6,38	42	268,10	CHI
20190210105	ITARUMA	IM21338004	CACHOEIRA ALTA	03/02/2019 16:49	03/02/2019 18:51	03/02/2019 16:49	03/02/2019 18:51	2,03	1	2,03	CHI
20190210109	CAMPINACU	UC12312614	PORANGATU	03/02/2019 16:50	04/02/2019 17:00	03/02/2019 16:50	04/02/2019 17:00	24,17	8	193,33	CHI
20190210301	CAMPO LIMPO	AN12084813	NEROPOLIS S1	03/02/2019 16:53	03/02/2019 18:09	03/02/2019 16:53	03/02/2019 18:09	1,27	48	60,80	CHI
20190210301	OURO VERDE DE GOIAS	AN12084813	NEROPOLIS S1	03/02/2019 16:53	03/02/2019 18:09	03/02/2019 16:53	03/02/2019 18:09	1,27	1	1,27	CHI
20190210335	GOIAS	GS12000010	GOIAS	03/02/2019 16:53	03/02/2019 17:31	03/02/2019 16:53	03/02/2019 17:31	0,63	779	493,37	CHI
20190210307	FORMOSA	FA21042067	ITIQUEIRA	03/02/2019 16:54	03/02/2019 18:24	03/02/2019 16:54	03/02/2019 18:24	1,50	1	1,50	CHI
20190210329	CAIAPONIA	CP12381055	CAIAPONIA	03/02/2019 16:54	03/02/2019 19:24	03/02/2019 16:54	03/02/2019 19:24	2,50	58	145,00	CHI

20190210318	ORIZONA	OZ12079958	VIANOPOLIS	03/02/2019 16:57	03/02/2019 18:52	03/02/2019 16:57	03/02/2019 18:52	1,92	3	5,75	CHI
20190210318	VIANOPOLIS	OZ12079958	VIANOPOLIS	03/02/2019 16:57	03/02/2019 18:52	03/02/2019 16:57	03/02/2019 18:52	1,92	56	107,33	CHI
20190210320	COCALZINHO DE GOIAS	LA12261431	AGUAS LINDAS DE GOIAS S1	03/02/2019 16:57	03/02/2019 18:46	03/02/2019 16:57	03/02/2019 18:46	1,82	32	58,13	CHI
20190210332	RIO VERDE	RV12106546	CABRIUVA S2	03/02/2019 16:57	04/02/2019 11:20	03/02/2019 16:57	04/02/2019 11:20	18,38	10	183,83	CHI
20190210324	CAMPINACU	IH12132432	MINACU	03/02/2019 16:59	03/02/2019 18:53	03/02/2019 16:59	03/02/2019 18:53	1,90	20	38,00	CHI
20190210324	MINACU	IH12132432	MINACU	03/02/2019 16:59	03/02/2019 18:53	03/02/2019 16:59	03/02/2019 18:53	1,90	114	216,60	CHI
20190210326	ESTRELA DO NORTE	ET12208648	MARA ROSA	03/02/2019 17:00	03/02/2019 21:10	03/02/2019 17:00	03/02/2019 21:10	4,17	7	29,17	CHI
20190210328	QUIRINOPOLIS	QI21100518	QUIRINOPOLIS	03/02/2019 17:00	03/02/2019 20:04	03/02/2019 17:00	03/02/2019 20:04	3,07	1	3,07	CHI
20190210338	CRISTALINA	KR21211936	CRISTALINA S2	03/02/2019 17:04	03/02/2019 17:38	03/02/2019 17:04	03/02/2019 17:38	0,57	1	0,57	CHI
20190210353	NIQUELANDIA	01290234	NIQUELANDIA SUBTRANSMISSAO	03/02/2019 17:04	03/02/2019 17:41	03/02/2019 17:04	03/02/2019 17:41	0,62	843	519,85	CHI
20190210353	URUACU	01290234	NIQUELANDIA SUBTRANSMISSAO	03/02/2019 17:04	03/02/2019 17:41	03/02/2019 17:04	03/02/2019 17:41	0,62	3	1,85	CHI
20190211337	NIQUELANDIA	NQ13058947	NIQUELANDIA SUBTRANSMISSAO	03/02/2019 17:04	04/02/2019 01:04	03/02/2019 22:25	04/02/2019 01:02	2,62	72	188,40	CHI
20190211337	NIQUELANDIA	NQ10401438	NIQUELANDIA SUBTRANSMISSAO	03/02/2019 17:04	04/02/2019 01:04	03/02/2019 17:04	04/02/2019 01:04	8,00	75	600,00	CHI
20190210345	GOIAS	GS21250565	GOIAS	03/02/2019 17:06	04/02/2019 13:12	03/02/2019 17:06	04/02/2019 13:12	20,10	1	20,10	CHI
20190210347	MINACU	IH21230376	MINACU	03/02/2019 17:07	03/02/2019 20:09	03/02/2019 17:07	03/02/2019 20:09	3,03	2	6,07	CHI
20190210356	RIO VERDE	RV11062812	CABRIUVA S1	03/02/2019 17:07	04/02/2019 12:15	03/02/2019 17:07	04/02/2019 12:15	19,13	183	3501,40	CHI
20190210359	GOIANIA	GN11154614	CARAJAS S1	03/02/2019 17:07	03/02/2019 19:31	03/02/2019 17:07	03/02/2019 19:31	2,40	179	429,60	CHI
20190210350	MINEIROS	MY12043892	PARQUE DAS EMAS	03/02/2019 17:08	05/02/2019 09:11	03/02/2019 17:08	05/02/2019 09:11	40,05	14	560,70	CHI
20190210352	FAINA	FC11198853	ITAPURANGA	03/02/2019 17:09	03/02/2019 18:28	03/02/2019 17:09	03/02/2019 18:28	1,32	88	115,87	CHI
20190210354	MINEIROS	MY12239183	PARQUE DAS EMAS	03/02/2019 17:09	07/02/2019 16:33	03/02/2019 17:09	07/02/2019 16:33	95,40	1	95,40	CHI
20190210354	PEROLANDIA	MY12239183	PARQUE DAS EMAS	03/02/2019 17:09	07/02/2019 16:33	03/02/2019 17:09	07/02/2019 16:33	95,40	1	95,40	CHI
2019027474	CRIXAS	CX12145557	SERRA DO OURO	03/02/2019 17:10	03/02/2019 20:15	03/02/2019 17:10	03/02/2019 20:15	3,08	327	1008,25	CHI
2019027474	NOVA ROMA	CX12145557	SERRA DO OURO	03/02/2019 17:10	03/02/2019 20:15	03/02/2019 17:10	03/02/2019 20:15	3,08	2	6,17	CHI
20190210456	MINACU	IH12394941	MINACU	03/02/2019 17:11	03/02/2019 19:47	03/02/2019 17:11	03/02/2019 19:47	2,60	159	413,40	CHI
201902331501	MOZARLANDIA	MZ12058538	MOZARLANDIA	03/02/2019 17:11	03/02/2019 19:00	03/02/2019 17:11	03/02/2019 19:00	1,82	8	14,53	CHI
20190210367	JARAGUA	JA21236962	JARAGUA	03/02/2019 17:13	03/02/2019 17:58	03/02/2019 17:13	03/02/2019 17:58	0,75	1	0,75	CHI
20190210397	CHAPADAO DO CEU	02430424	CHAPADAO DO CEU	03/02/2019 17:15	04/02/2019 14:29	03/02/2019 17:15	03/02/2019 20:26	3,18	8	25,47	DIA CRITICO
20190210397	CHAPADAO DO CEU	DJ13182024	CHAPADAO DO CEU	03/02/2019 17:15	04/02/2019 14:29	03/02/2019 17:15	03/02/2019 21:19	4,07	67	272,47	DIA CRITICO
20190210397	CHAPADAO DO CEU	02430424	CHAPADAO DO CEU	03/02/2019 17:15	04/02/2019 14:29	03/02/2019 21:20	03/02/2019 21:30	0,17	10	1,67	DIA CRITICO
20190210397	CHAPADAO DO CEU	DJ13182024	CHAPADAO DO CEU	03/02/2019 17:15	04/02/2019 14:29	03/02/2019 21:20	03/02/2019 22:09	0,82	52	42,47	DIA CRITICO
20190210397	CHAPADAO DO CEU	02430424	CHAPADAO DO CEU	03/02/2019 17:15	04/02/2019 14:29	03/02/2019 22:10	03/02/2019 22:35	0,42	10	4,17	DIA CRITICO
20190210397	CHAPADAO DO CEU	DJ13182024	CHAPADAO DO CEU	03/02/2019 17:15	04/02/2019 14:29	03/02/2019 21:20	03/02/2019 23:19	1,98	15	29,75	DIA CRITICO
20190210397	CHAPADAO DO CEU	DJ13182024	CHAPADAO DO CEU	03/02/2019 17:15	04/02/2019 14:29	03/02/2019 22:10	03/02/2019 23:19	1,15	12	13,80	DIA CRITICO
20190210397	CHAPADAO DO CEU	02430424	CHAPADAO DO CEU	03/02/2019 17:15	04/02/2019 14:29	03/02/2019 23:20	03/02/2019 23:30	0,17	10	1,67	DIA CRITICO
20190210397	CHAPADAO DO CEU	DJ13182024	CHAPADAO DO CEU	03/02/2019 17:15	04/02/2019 14:29	03/02/2019 22:10	03/02/2019 23:51	1,68	40	67,33	DIA CRITICO
20190210397	CHAPADAO DO CEU	02430424	CHAPADAO DO CEU	03/02/2019 17:15	04/02/2019 14:29	04/02/2019 12:23	04/02/2019 12:35	0,20	50	10,00	DIA CRITICO
20190210397	CHAPADAO DO CEU	DJ13066105	CHAPADAO DO CEU	03/02/2019 17:15	04/02/2019 14:29	03/02/2019 23:20	04/02/2019 14:14	14,90	12	178,80	DIA CRITICO
20190210397	CHAPADAO DO CEU	DJ13066106	CHAPADAO DO CEU	03/02/2019 17:15	04/02/2019 14:29	03/02/2019 23:20	04/02/2019 14:29	15,15	15	227,25	DIA CRITICO
20190210759	BOM JESUS DE GOIAS	BJ11208162	BOM JESUS DE GOIAS	03/02/2019 17:16	03/02/2019 19:55	03/02/2019 17:16	03/02/2019 19:55	2,65	70	185,50	CHI
20190210415	OURO VERDE DE GOIAS	OV12266602LD	NEROPOLIS S1	03/02/2019 17:17	03/02/2019 18:56	03/02/2019 17:17	03/02/2019 18:56	1,65	41	67,65	CHI
20190210415	PETROLINA DE GOIAS	OV12266602LD	NEROPOLIS S1	03/02/2019 17:17	03/02/2019 18:56	03/02/2019 17:17	03/02/2019 18:56	1,65	2	3,30	CHI
20190210381	CAMPOS VERDES	VD12390493	SANTA TEREZINHA	03/02/2019 17:18	04/02/2019 13:45	03/02/2019 17:18	04/02/2019 13:45	20,45	7	143,15	CHI
20190210381	MARA ROSA	VD12390493	SANTA TEREZINHA	03/02/2019 17:18	04/02/2019 13:45	03/02/2019 17:18	04/02/2019 13:45	20,45	2	40,90	CHI
20190210792	ARENOPOLIS	AY12000008B	ARENOPOLIS	03/02/2019 17:20	06/02/2019 09:21	03/02/2019 17:20	03/02/2019 23:32	6,20	86	533,20	CHI



20190210792	DIORAMA	AY12000008B	ARENOPOLIS	03/02/2019 17:20	06/02/2019 09:21	03/02/2019 17:20	03/02/2019 23:32	6,20	34	210,80	CHI
20190210792	IPORA	AY12000008B	ARENOPOLIS	03/02/2019 17:20	06/02/2019 09:21	03/02/2019 17:20	03/02/2019 23:32	6,20	12	74,40	CHI
20190210792	ARENOPOLIS	DI13204811	ARENOPOLIS	03/02/2019 17:20	06/02/2019 09:21	03/02/2019 17:20	04/02/2019 02:55	9,58	1	9,58	CHI
20190210792	IPORA	DI13204811	ARENOPOLIS	03/02/2019 17:20	06/02/2019 09:21	03/02/2019 17:20	04/02/2019 02:55	9,58	68	651,67	CHI
20190210792	IVOLANDIA	DI13204811	ARENOPOLIS	03/02/2019 17:20	06/02/2019 09:21	03/02/2019 17:20	04/02/2019 02:55	9,58	13	124,58	CHI
20190210792	PALESTINA DE GOIAS	DI13204811	ARENOPOLIS	03/02/2019 17:20	06/02/2019 09:21	03/02/2019 17:20	04/02/2019 02:55	9,58	16	153,33	CHI
20190210792	DIORAMA	IR10403921	ARENOPOLIS	03/02/2019 17:20	06/02/2019 09:21	03/02/2019 17:20	04/02/2019 06:09	12,82	12	153,80	CHI
20190210792	IPORA	IR10403921	ARENOPOLIS	03/02/2019 17:20	06/02/2019 09:21	03/02/2019 17:20	04/02/2019 06:09	12,82	2	25,63	CHI
20190210792	MONTES CLAROS DE GOIAS	IR10403921	ARENOPOLIS	03/02/2019 17:20	06/02/2019 09:21	03/02/2019 17:20	04/02/2019 06:09	12,82	9	115,35	CHI
20190210792	ARENOPOLIS	AY12000008B	ARENOPOLIS	03/02/2019 17:20	06/02/2019 09:21	03/02/2019 17:20	04/02/2019 11:26	18,10	3	54,30	CHI
20190210792	ARENOPOLIS	AY12000008B	ARENOPOLIS	03/02/2019 17:20	06/02/2019 09:21	04/02/2019 06:09	04/02/2019 11:26	5,28	12	63,40	CHI
20190210792	DIORAMA	AY12000008B	ARENOPOLIS	03/02/2019 17:20	06/02/2019 09:21	04/02/2019 06:09	04/02/2019 11:26	5,28	4	21,13	CHI
20190210792	DIORAMA	IR12024578	ARENOPOLIS	03/02/2019 17:20	06/02/2019 09:21	03/02/2019 17:20	04/02/2019 14:23	21,05	2	42,10	CHI
20190210792	ARENOPOLIS	AY12000008B	ARENOPOLIS	03/02/2019 17:20	06/02/2019 09:21	03/02/2019 17:20	04/02/2019 16:02	22,70	5	113,50	CHI
20190210792	ARENOPOLIS	AY12000008B	ARENOPOLIS	03/02/2019 17:20	06/02/2019 09:21	04/02/2019 15:33	04/02/2019 16:02	0,48	203	98,12	CHI
20190210792	DIORAMA	AY12000008B	ARENOPOLIS	03/02/2019 17:20	06/02/2019 09:21	04/02/2019 15:33	04/02/2019 16:02	0,48	82	39,63	CHI
20190210792	IPORA	AY12000008B	ARENOPOLIS	03/02/2019 17:20	06/02/2019 09:21	04/02/2019 15:33	04/02/2019 16:02	0,48	34	16,43	CHI
20190210792	MONTES CLAROS DE GOIAS	AY12000008B	ARENOPOLIS	03/02/2019 17:20	06/02/2019 09:21	04/02/2019 15:33	04/02/2019 16:02	0,48	9	4,35	CHI
20190210792	ARENOPOLIS	AY13069041	ARENOPOLIS	03/02/2019 17:20	06/02/2019 09:21	04/02/2019 23:46	05/02/2019 03:24	3,63	131	475,97	CHI
20190210792	DIORAMA	AY13069041	ARENOPOLIS	03/02/2019 17:20	06/02/2019 09:21	04/02/2019 23:46	05/02/2019 03:24	3,63	78	283,40	CHI
20190210792	IPORA	AY13069041	ARENOPOLIS	03/02/2019 17:20	06/02/2019 09:21	04/02/2019 23:46	05/02/2019 03:24	3,63	34	123,53	CHI
20190210792	MONTES CLAROS DE GOIAS	AY13069041	ARENOPOLIS	03/02/2019 17:20	06/02/2019 09:21	04/02/2019 23:46	05/02/2019 03:24	3,63	9	32,70	CHI
20190210792	IPORA	IR13223193	ARENOPOLIS	03/02/2019 17:20	06/02/2019 09:21	03/02/2019 17:20	05/02/2019 03:43	34,38	2	68,77	CHI
20190210792	IVOLANDIA	IR13223193	ARENOPOLIS	03/02/2019 17:20	06/02/2019 09:21	03/02/2019 17:20	05/02/2019 03:43	34,38	9	309,45	CHI
20190210792	IPORA	IR13223193	ARENOPOLIS	03/02/2019 17:20	06/02/2019 09:21	04/02/2019 06:09	05/02/2019 03:43	21,57	18	388,20	CHI
20190210792	IPORA	IR13223193	ARENOPOLIS	03/02/2019 17:20	06/02/2019 09:21	04/02/2019 10:16	05/02/2019 03:43	17,45	20	349,00	CHI
20190210792	IVOLANDIA	IR13223193	ARENOPOLIS	03/02/2019 17:20	06/02/2019 09:21	04/02/2019 10:16	05/02/2019 03:43	17,45	54	942,30	CHI
20190210792	PALESTINA DE GOIAS	IR13223193	ARENOPOLIS	03/02/2019 17:20	06/02/2019 09:21	04/02/2019 10:16	05/02/2019 03:43	17,45	50	872,50	CHI
20190210792	ARENOPOLIS	IR13223193	ARENOPOLIS	03/02/2019 17:20	06/02/2019 09:21	04/02/2019 15:33	05/02/2019 03:43	12,17	4	48,67	CHI
20190210792	IPORA	IR13223193	ARENOPOLIS	03/02/2019 17:20	06/02/2019 09:21	04/02/2019 15:33	05/02/2019 03:43	12,17	86	1046,33	CHI
20190210792	IVOLANDIA	IR13223193	ARENOPOLIS	03/02/2019 17:20	06/02/2019 09:21	04/02/2019 15:33	05/02/2019 03:43	12,17	23	279,83	CHI
20190210792	PALESTINA DE GOIAS	IR13223193	ARENOPOLIS	03/02/2019 17:20	06/02/2019 09:21	04/02/2019 15:33	05/02/2019 03:43	12,17	2	24,33	CHI
20190210792	DIORAMA	DI12231269	ARENOPOLIS	03/02/2019 17:20	06/02/2019 09:21	03/02/2019 17:20	05/02/2019 04:36	35,27	19	670,07	CHI
20190210792	MONTES CLAROS DE GOIAS	DI12231269	ARENOPOLIS	03/02/2019 17:20	06/02/2019 09:21	03/02/2019 17:20	05/02/2019 04:36	35,27	7	246,87	CHI
20190210792	ARENOPOLIS	AY12000008B	ARENOPOLIS	03/02/2019 17:20	06/02/2019 09:21	05/02/2019 06:02	05/02/2019 09:42	3,67	76	278,67	CHI
20190210792	DIORAMA	AY12000008B	ARENOPOLIS	03/02/2019 17:20	06/02/2019 09:21	05/02/2019 06:02	05/02/2019 09:42	3,67	101	370,33	CHI
20190210792	IPORA	AY12000008B	ARENOPOLIS	03/02/2019 17:20	06/02/2019 09:21	05/02/2019 06:02	05/02/2019 09:42	3,67	69	253,00	CHI
20190210792	IVOLANDIA	AY12000008B	ARENOPOLIS	03/02/2019 17:20	06/02/2019 09:21	05/02/2019 06:02	05/02/2019 09:42	3,67	58	212,67	CHI
20190210792	MONTES CLAROS DE GOIAS	AY12000008B	ARENOPOLIS	03/02/2019 17:20	06/02/2019 09:21	05/02/2019 06:02	05/02/2019 09:42	3,67	23	84,33	CHI
20190210792	PALESTINA DE GOIAS	AY12000008B	ARENOPOLIS	03/02/2019 17:20	06/02/2019 09:21	05/02/2019 06:02	05/02/2019 09:42	3,67	38	139,33	CHI
20190210792	DIORAMA	DI21024602	ARENOPOLIS	03/02/2019 17:20	06/02/2019 09:21	04/02/2019 20:38	05/02/2019 12:29	15,85	1	15,85	CHI
20190210792	DIORAMA	DI21024602	ARENOPOLIS	03/02/2019 17:20	06/02/2019 09:21	05/02/2019 12:30	05/02/2019 20:45	8,25	1	8,25	CHI
20190210792	DIORAMA	AY12000008B	ARENOPOLIS	03/02/2019 17:20	06/02/2019 09:21	03/02/2019 17:20	06/02/2019 09:05	63,75	2	127,50	CHI
20190210792	MONTES CLAROS DE GOIAS	AY12000008B	ARENOPOLIS	03/02/2019 17:20	06/02/2019 09:21	03/02/2019 17:20	06/02/2019 09:05	63,75	8	510,00	CHI

20190210792	ARENOPOLIS	AY12000008B	ARENOPOLIS	03/02/2019 17:20	06/02/2019 09:21	05/02/2019 21:41	06/02/2019 09:05	11,40	207	2359,80	CHI
20190210792	DIORAMA	AY12000008B	ARENOPOLIS	03/02/2019 17:20	06/02/2019 09:21	05/02/2019 21:41	06/02/2019 09:05	11,40	153	1744,20	CHI
20190210792	IPORA	AY12000008B	ARENOPOLIS	03/02/2019 17:20	06/02/2019 09:21	05/02/2019 21:41	06/02/2019 09:05	11,40	157	1789,80	CHI
20190210792	IVOLANDIA	AY12000008B	ARENOPOLIS	03/02/2019 17:20	06/02/2019 09:21	05/02/2019 21:41	06/02/2019 09:05	11,40	86	980,40	CHI
20190210792	MONTES CLAROS DE GOIAS	AY12000008B	ARENOPOLIS	03/02/2019 17:20	06/02/2019 09:21	05/02/2019 21:41	06/02/2019 09:05	11,40	22	250,80	CHI
20190210792	PALESTINA DE GOIAS	AY12000008B	ARENOPOLIS	03/02/2019 17:20	06/02/2019 09:21	05/02/2019 21:41	06/02/2019 09:05	11,40	52	592,80	CHI
20190210792	DIORAMA	DI12231268	ARENOPOLIS	03/02/2019 17:20	06/02/2019 09:21	05/02/2019 17:45	06/02/2019 09:13	15,47	8	123,73	CHI
20190210792	MONTES CLAROS DE GOIAS	DI12231268	ARENOPOLIS	03/02/2019 17:20	06/02/2019 09:21	05/02/2019 17:45	06/02/2019 09:13	15,47	9	139,20	CHI
20190210792	DIORAMA	DI12231268	ARENOPOLIS	03/02/2019 17:20	06/02/2019 09:21	05/02/2019 21:40	06/02/2019 09:13	11,55	1	11,55	CHI
20190210792	DIORAMA	DI12123918	ARENOPOLIS	03/02/2019 17:20	06/02/2019 09:21	03/02/2019 17:20	06/02/2019 09:21	64,02	1	64,02	CHI
20190210792	MONTES CLAROS DE GOIAS	DI12123918	ARENOPOLIS	03/02/2019 17:20	06/02/2019 09:21	03/02/2019 17:20	06/02/2019 09:21	64,02	1	64,02	CHI
20190210390	SAO DOMINGOS	SD21208654	SAO DOMINGOS	03/02/2019 17:21	04/02/2019 10:28	03/02/2019 17:21	04/02/2019 10:28	17,12	2	34,23	CHI
20190210396	MONTIVIDIU DO NORTE	TB12156640	PORANGATU	03/02/2019 17:22	04/02/2019 09:50	03/02/2019 17:22	04/02/2019 09:50	16,47	1	16,47	CHI
20190210396	TROMBAS	TB12156640	PORANGATU	03/02/2019 17:22	04/02/2019 09:50	03/02/2019 17:22	04/02/2019 09:50	16,47	98	1613,73	CHI
20190210398	BURITI ALEGRE	420035096	ALTO BURITI	03/02/2019 17:23	03/02/2019 23:14	03/02/2019 17:23	03/02/2019 23:14	5,85	1	5,85	CHI
20190211035	FAINA	IK12299338	ITAPURANGA	03/02/2019 17:23	03/02/2019 20:56	03/02/2019 17:23	03/02/2019 19:08	1,75	55	96,25	CHI
20190211035	ITAPURANGA	IK12299338	ITAPURANGA	03/02/2019 17:23	03/02/2019 20:56	03/02/2019 17:23	03/02/2019 19:08	1,75	253	442,75	CHI
20190211035	ITAPURANGA	19638170	ITAPURANGA	03/02/2019 17:23	03/02/2019 20:56	03/02/2019 17:23	03/02/2019 20:56	3,55	1	3,55	CHI
20190210406	PALMEIRAS DE GOIAS	PL11061355	PALMEIRAS	03/02/2019 17:24	03/02/2019 18:32	03/02/2019 17:24	03/02/2019 18:32	1,13	185	209,67	CHI
20190210440	MINEIROS	01440234	JATAI S1	03/02/2019 17:24	04/02/2019 23:44	03/02/2019 17:24	04/02/2019 23:44	30,33	3	91,00	CHI
20190210440	PEROLANDIA	01440234	JATAI S1	03/02/2019 17:24	04/02/2019 23:44	03/02/2019 17:24	04/02/2019 23:44	30,33	135	4095,00	CHI
20190210408	NOVO PLANALTO	TA21083749	NOVO PLANALTO	03/02/2019 17:25	04/02/2019 11:48	03/02/2019 17:25	04/02/2019 11:48	18,38	1	18,38	CHI
20190210410	RIO VERDE	10011663586	RIO VERDE S1	03/02/2019 17:25	04/02/2019 09:44	03/02/2019 17:25	04/02/2019 09:44	16,32	1	16,32	CHI
20190213304	SILVANIA	02010224	VIANOPOLIS	03/02/2019 17:27	03/02/2019 18:03	03/02/2019 17:27	03/02/2019 18:03	0,60	2967	1780,20	CHI
20190210480	CHAPADAO DO CEU	02430214	CHAPADAO DO CEU	03/02/2019 17:27	03/02/2019 19:29	03/02/2019 17:27	03/02/2019 19:29	2,03	1963	3991,43	DIA CRITICO
20190210480	MINEIROS	02430214	CHAPADAO DO CEU	03/02/2019 17:27	03/02/2019 19:29	03/02/2019 17:27	03/02/2019 19:29	2,03	11	22,37	DIA CRITICO
20190210480	CHAPADAO DO CEU	02430214	CHAPADAO DO CEU	03/02/2019 17:27	03/02/2019 19:29	03/02/2019 17:30	03/02/2019 19:29	1,98	1	1,98	DIA CRITICO
20190210438	CATURAI	CK12326309	INHUMAS S1	03/02/2019 17:30	03/02/2019 21:15	03/02/2019 17:30	03/02/2019 21:15	3,75	24	90,00	CHI
20190210438	INHUMAS	CK12326309	INHUMAS S1	03/02/2019 17:30	03/02/2019 21:15	03/02/2019 17:30	03/02/2019 21:15	3,75	3	11,25	CHI
20190211519	PORANGATU	PO12365606LD	PORANGATU	03/02/2019 17:30	04/02/2019 08:55	03/02/2019 17:30	04/02/2019 08:55	15,42	110	1695,83	CHI
20190210439	DAVINOPOLIS	IO21150912	CATALAO S1	03/02/2019 17:31	03/02/2019 20:06	03/02/2019 17:31	03/02/2019 20:06	2,58	1	2,58	CHI
20190210457	NIQUELANDIA	NQ11171103	BARRO ALTO	03/02/2019 17:36	03/02/2019 19:11	03/02/2019 17:36	03/02/2019 19:11	1,58	3	4,75	CHI
20190210458	URUTAI	UT21359925	URUTAI	03/02/2019 17:36	03/02/2019 22:55	03/02/2019 17:36	03/02/2019 22:55	5,32	1	5,32	CHI
20190210465	FORMOSA	FA12245453	ITUIQUIRA	03/02/2019 17:36	03/02/2019 19:35	03/02/2019 17:36	03/02/2019 19:35	1,98	3	5,95	CHI
20190210813	NIQUELANDIA	NQ12317146	NIQUELANDIA SUBTRANSMISSAO	03/02/2019 17:39	03/02/2019 20:06	03/02/2019 17:39	03/02/2019 20:06	2,45	228	558,60	CHI
20190210492	ITABERAI	50026094	ITABERAI S2	03/02/2019 17:40	03/02/2019 18:49	03/02/2019 17:40	03/02/2019 18:49	1,15	1	1,15	CHI
20190210562	GOIAS	IU12264119	MATRINCHA	03/02/2019 17:40	03/02/2019 21:10	03/02/2019 17:40	03/02/2019 21:10	3,50	13	45,50	CHI
20190210562	ITAPIRAPUA	IU12264119	MATRINCHA	03/02/2019 17:40	03/02/2019 21:10	03/02/2019 17:40	03/02/2019 21:10	3,50	7	24,50	CHI
20190210498	ESTRELA DO NORTE	ET12050729	MARA ROSA	03/02/2019 17:41	04/02/2019 12:03	03/02/2019 17:41	04/02/2019 12:03	18,37	2	36,73	CHI
20190210502	MINACU	IH12207727	MINACU	03/02/2019 17:43	03/02/2019 23:35	03/02/2019 17:43	03/02/2019 23:35	5,87	5	29,33	CHI
20190210504	TRINDADE	TR12233219	TRINDADE	03/02/2019 17:43	03/02/2019 20:04	03/02/2019 17:43	03/02/2019 20:04	2,35	5	11,75	CHI
20190210511	SANTO ANTONIO DA BARRA	BZ21303288	ACREUNA	03/02/2019 17:44	03/02/2019 19:30	03/02/2019 17:44	03/02/2019 19:30	1,77	1	1,77	CHI
20190210605	RIO VERDE	RV11241417	CABRIUVA S1	03/02/2019 17:44	04/02/2019 02:03	03/02/2019 17:44	04/02/2019 02:03	8,32	129	1072,85	CHI
20190210878	RIO VERDE	RV12357258	RIO VERDE S2	03/02/2019 17:45	03/02/2019 23:40	03/02/2019 17:45	03/02/2019 23:40	5,92	1096	6484,67	CHI

20190210690	APARECIDA DO RIO DOCE	02450434	CABRIUVA S2	03/02/2019 17:46	05/02/2019 19:00	03/02/2019 20:39	03/02/2019 20:47	0,13	6	0,80	CHI
20190210690	QUIRINOPOLIS	02450434	CABRIUVA S2	03/02/2019 17:46	05/02/2019 19:00	03/02/2019 20:39	03/02/2019 20:47	0,13	4	0,53	CHI
20190210690	RIO VERDE	02450434	CABRIUVA S2	03/02/2019 17:46	05/02/2019 19:00	03/02/2019 20:39	03/02/2019 20:47	0,13	170	22,67	CHI
20190210690	RIO VERDE	02450434	CABRIUVA S2	03/02/2019 17:46	05/02/2019 19:00	03/02/2019 20:39	03/02/2019 20:47	0,13	216	28,80	CHI
20190210690	RIO VERDE	02450434	CABRIUVA S2	03/02/2019 17:46	05/02/2019 19:00	03/02/2019 20:39	03/02/2019 20:47	0,13	239	31,87	CHI
20190210690	RIO VERDE	02450214	CABRIUVA S1	03/02/2019 17:46	05/02/2019 19:00	03/02/2019 17:47	03/02/2019 21:25	3,63	3650	13261,67	CHI
20190210690	RIO VERDE	02450214	RIO VERDE S2	03/02/2019 17:46	05/02/2019 19:00	03/02/2019 17:47	03/02/2019 21:25	3,63	557	2023,77	CHI
20190210690	RIO VERDE	02450214	CABRIUVA S1	03/02/2019 17:46	05/02/2019 19:00	03/02/2019 17:52	03/02/2019 21:25	3,55	5894	20923,70	CHI
20190210690	RIO VERDE	02450224	CABRIUVA S1	03/02/2019 17:46	05/02/2019 19:00	03/02/2019 17:46	03/02/2019 21:26	3,67	653	2394,33	CHI
20190210690	RIO VERDE	02450224	CABRIUVA S1	03/02/2019 17:46	05/02/2019 19:00	03/02/2019 17:51	03/02/2019 21:26	3,58	3247	11635,08	CHI
20190210690	RIO VERDE	02450224	RIO VERDE S1	03/02/2019 17:46	05/02/2019 19:00	03/02/2019 17:51	03/02/2019 21:26	3,58	889	3185,58	CHI
20190210690	RIO VERDE	02450224	CABRIUVA S1	03/02/2019 17:46	05/02/2019 19:00	03/02/2019 21:27	03/02/2019 21:32	0,08	3369	280,75	CHI
20190210690	RIO VERDE	02450224	RIO VERDE S1	03/02/2019 17:46	05/02/2019 19:00	03/02/2019 21:27	03/02/2019 21:32	0,08	889	74,08	CHI
20190210690	RIO VERDE	RV10394614	CABRIUVA S1	03/02/2019 17:46	05/02/2019 19:00	03/02/2019 21:27	03/02/2019 23:49	2,37	75	177,50	CHI
20190210690	RIO VERDE	RV10394614	CABRIUVA S1	03/02/2019 17:46	05/02/2019 19:00	03/02/2019 21:27	04/02/2019 00:40	3,22	5	16,08	CHI
20190210690	RIO VERDE	RV10394614	CABRIUVA S1	03/02/2019 17:46	05/02/2019 19:00	03/02/2019 21:27	04/02/2019 00:45	3,30	521	1719,30	CHI
20190210690	RIO VERDE	02450234	CABRIUVA S1	03/02/2019 17:46	05/02/2019 19:00	03/02/2019 17:47	04/02/2019 02:47	9,00	30	270,00	CHI
20190210690	RIO VERDE	02450234	CABRIUVA S1	03/02/2019 17:46	05/02/2019 19:00	03/02/2019 21:06	04/02/2019 02:47	5,68	2	11,37	CHI
20190210690	RIO VERDE	02450414	CABRIUVA S2	03/02/2019 17:46	05/02/2019 19:00	04/02/2019 09:09	04/02/2019 09:17	0,13	115	15,33	CHI
20190210690	RIO VERDE	02450414	MONTIVIDIU T	03/02/2019 17:46	05/02/2019 19:00	04/02/2019 09:09	04/02/2019 09:17	0,13	23	3,07	CHI
20190210690	RIO VERDE	02450414	MONTIVIDIU T	03/02/2019 17:46	05/02/2019 19:00	04/02/2019 09:09	04/02/2019 09:17	0,13	10	1,33	CHI
20190210690	RIO VERDE	RV13371461	CABRIUVA S1	03/02/2019 17:46	05/02/2019 19:00	03/02/2019 21:27	04/02/2019 12:08	14,68	52	763,53	CHI
20190210690	JATAI	RV10396199	CABRIUVA S1	03/02/2019 17:46	05/02/2019 19:00	03/02/2019 23:48	04/02/2019 12:14	12,43	9	111,90	CHI
20190210690	RIO VERDE	RV10396199	CABRIUVA S1	03/02/2019 17:46	05/02/2019 19:00	03/02/2019 23:48	04/02/2019 12:14	12,43	189	2349,90	CHI
20190210690	RIO VERDE	02450414	CABRIUVA S2	03/02/2019 17:46	05/02/2019 19:00	04/02/2019 12:44	04/02/2019 12:54	0,17	99	16,50	CHI
20190210690	RIO VERDE	02450414	MONTIVIDIU T	03/02/2019 17:46	05/02/2019 19:00	04/02/2019 12:44	04/02/2019 12:54	0,17	24	4,00	CHI
20190210690	RIO VERDE	02450414	MONTIVIDIU T	03/02/2019 17:46	05/02/2019 19:00	04/02/2019 12:44	04/02/2019 12:54	0,17	10	1,67	CHI
20190210690	RIO VERDE	RV10396199	CABRIUVA S1	03/02/2019 17:46	05/02/2019 19:00	04/02/2019 12:16	04/02/2019 14:55	2,65	7	18,55	CHI
20190210690	RIO VERDE	02450414	CABRIUVA S2	03/02/2019 17:46	05/02/2019 19:00	04/02/2019 16:35	04/02/2019 16:38	0,05	138	6,90	CHI
20190210690	RIO VERDE	02450414	MONTIVIDIU T	03/02/2019 17:46	05/02/2019 19:00	04/02/2019 16:35	04/02/2019 16:38	0,05	28	1,40	CHI
20190210690	RIO VERDE	02450414	MONTIVIDIU T	03/02/2019 17:46	05/02/2019 19:00	04/02/2019 16:35	04/02/2019 16:38	0,05	97	4,85	CHI
20190210690	RIO VERDE	02450414	MONTIVIDIU T	03/02/2019 17:46	05/02/2019 19:00	04/02/2019 16:35	04/02/2019 16:38	0,05	10	0,50	CHI
20190210690	RIO VERDE	RV21279432	CABRIUVA S1	03/02/2019 17:46	05/02/2019 19:00	04/02/2019 12:17	04/02/2019 16:50	4,55	1	4,55	CHI
20190210690	JATAI	RV13191883	CABRIUVA S2	03/02/2019 17:46	05/02/2019 19:00	03/02/2019 17:46	04/02/2019 17:28	23,70	16	379,20	CHI
20190210690	RIO VERDE	RV13191883	CABRIUVA S2	03/02/2019 17:46	05/02/2019 19:00	03/02/2019 17:46	04/02/2019 17:28	23,70	91	2156,70	CHI
20190210690	RIO VERDE	RV13191883	CABRIUVA S2	03/02/2019 17:46	05/02/2019 19:00	03/02/2019 17:46	04/02/2019 17:28	23,70	7	165,90	CHI
20190210690	JATAI	RV13191883	CABRIUVA S2	03/02/2019 17:46	05/02/2019 19:00	04/02/2019 09:09	04/02/2019 17:28	8,32	5	41,58	CHI
20190210690	RIO VERDE	RV13191883	CABRIUVA S2	03/02/2019 17:46	05/02/2019 19:00	04/02/2019 09:09	04/02/2019 17:28	8,32	47	390,88	CHI
20190210690	JATAI	RV13058188	CABRIUVA S1	03/02/2019 17:46	05/02/2019 19:00	04/02/2019 12:16	04/02/2019 19:51	7,58	6	45,50	CHI
20190210690	RIO VERDE	RV13058188	CABRIUVA S1	03/02/2019 17:46	05/02/2019 19:00	04/02/2019 12:16	04/02/2019 19:51	7,58	75	568,75	CHI
20190210690	RIO VERDE	RV10212406	CABRIUVA S2	03/02/2019 17:46	05/02/2019 19:00	03/02/2019 18:05	05/02/2019 03:31	33,43	2	66,87	CHI
20190210690	RIO VERDE	RV10212406	CABRIUVA S2	03/02/2019 17:46	05/02/2019 19:00	03/02/2019 18:05	05/02/2019 04:00	33,92	2	67,83	CHI
20190210690	RIO VERDE	RV10212406	CABRIUVA S2	03/02/2019 17:46	05/02/2019 19:00	03/02/2019 18:05	05/02/2019 07:00	36,92	27	996,75	CHI
20190210690	RIO VERDE	RV13076249	CABRIUVA S2	03/02/2019 17:46	05/02/2019 19:00	03/02/2019 18:05	05/02/2019 07:00	36,92	27	996,75	CHI

20190210690	JATAI	RV13000052	CABRIUVA S1	03/02/2019 17:46	05/02/2019 19:00	04/02/2019 12:16	05/02/2019 07:00	18,73	3	56,20	CHI
20190210690	RIO VERDE	RV13000049	CABRIUVA S1	03/02/2019 17:46	05/02/2019 19:00	04/02/2019 12:16	05/02/2019 07:00	18,73	40	749,33	CHI
20190210690	RIO VERDE	RV13000052	CABRIUVA S1	03/02/2019 17:46	05/02/2019 19:00	04/02/2019 12:16	05/02/2019 07:00	18,73	72	1348,80	CHI
20190210690	MONTIVIDIU	05700414	MONTIVIDIU T	03/02/2019 17:46	05/02/2019 19:00	05/02/2019 07:00	05/02/2019 07:49	0,82	1	0,82	CHI
20190210690	RIO VERDE	05700414	MONTIVIDIU T	03/02/2019 17:46	05/02/2019 19:00	05/02/2019 07:00	05/02/2019 07:49	0,82	21	17,15	CHI
20190210690	RIO VERDE	RV13076249	CABRIUVA S2	03/02/2019 17:46	05/02/2019 19:00	05/02/2019 07:05	05/02/2019 10:35	3,50	28	98,00	CHI
20190210690	RIO VERDE	RV13271351	CABRIUVA S1	03/02/2019 17:46	05/02/2019 19:00	05/02/2019 07:05	05/02/2019 11:30	4,42	18	79,50	CHI
20190210690	JATAI	RV13000049	CABRIUVA S1	03/02/2019 17:46	05/02/2019 19:00	05/02/2019 07:05	05/02/2019 15:42	8,62	3	25,85	CHI
20190210690	RIO VERDE	RV13000049	CABRIUVA S1	03/02/2019 17:46	05/02/2019 19:00	05/02/2019 07:05	05/02/2019 15:42	8,62	94	809,97	CHI
20190210690	RIO VERDE	RV10212406	CABRIUVA S2	03/02/2019 17:46	05/02/2019 19:00	05/02/2019 16:14	05/02/2019 16:28	0,23	20	4,67	CHI
20190210690	RIO VERDE	RV12349540	CABRIUVA S2	03/02/2019 17:46	05/02/2019 19:00	05/02/2019 07:05	05/02/2019 16:29	9,40	1	9,40	CHI
20190210690	RIO VERDE	RV13402251	CABRIUVA S2	03/02/2019 17:46	05/02/2019 19:00	05/02/2019 07:05	05/02/2019 19:00	11,92	26	309,83	CHI
20190210532	NIQUELANDIA	NQ12057923	NIQUELANDIA SUBTRANSMISSAO	03/02/2019 17:47	03/02/2019 20:23	03/02/2019 17:47	03/02/2019 20:23	2,60	170	442,00	CHI
20190211998	RIO VERDE	RV12189069	CABRIUVA S1	03/02/2019 17:47	04/02/2019 08:20	03/02/2019 17:47	04/02/2019 08:20	14,55	259	3768,45	CHI
20190211998	RIO VERDE	RV12189069	CABRIUVA S1	03/02/2019 17:47	04/02/2019 08:20	03/02/2019 21:09	04/02/2019 08:20	11,18	215	2404,42	CHI
2019029439	NIQUELANDIA	NQ12257205	NIQUELANDIA SUBTRANSMISSAO	03/02/2019 17:49	03/02/2019 19:11	03/02/2019 17:49	03/02/2019 19:11	1,37	110	150,33	CHI
20190210557	MUTUNOPOLIS	MU21245217	MARA ROSA	03/02/2019 17:50	04/02/2019 18:51	03/02/2019 17:50	04/02/2019 18:51	25,02	1	25,02	CHI
20190210774	PETROLINA DE GOIAS	01450224	PETROLINA	03/02/2019 17:50	03/02/2019 20:46	03/02/2019 17:50	03/02/2019 20:46	2,93	276	809,60	CHI
20190210774	SAO FRANCISCO DE GOIAS	01450224	PETROLINA	03/02/2019 17:50	03/02/2019 20:46	03/02/2019 17:50	03/02/2019 20:46	2,93	1	2,93	CHI
20190210574	GUARAITA	GK12299446	ITAPURANGA	03/02/2019 17:52	03/02/2019 21:20	03/02/2019 17:52	03/02/2019 21:20	3,47	10	34,67	CHI
20190210589	PIRENOPOLIS	PV12272925	CORUMBA	03/02/2019 17:52	03/02/2019 19:35	03/02/2019 17:52	03/02/2019 19:35	1,72	6	10,30	CHI
20190210594	EDEIA	ED21000036	EDEIA	03/02/2019 17:53	03/02/2019 19:08	03/02/2019 17:53	03/02/2019 19:08	1,25	1	1,25	CHI
20190210600	IPAMERI	UT12095342	URUTAI	03/02/2019 17:53	04/02/2019 16:30	03/02/2019 17:53	04/02/2019 16:30	22,62	16	361,87	CHI
20190210600	URUTAI	UT12095342	URUTAI	03/02/2019 17:53	04/02/2019 16:30	03/02/2019 17:53	04/02/2019 16:30	22,62	2	45,23	CHI
20190210608	VILA PROPICIO	NP21294005	GOIANESIA S1	03/02/2019 17:54	03/02/2019 19:36	03/02/2019 17:54	03/02/2019 19:36	1,70	1	1,70	CHI
20190210616	CAMPINACU	IH12360453	MINACU	03/02/2019 17:55	03/02/2019 22:20	03/02/2019 17:55	03/02/2019 22:20	4,42	5	22,08	CHI
20190210616	MINACU	IH12360453	MINACU	03/02/2019 17:55	03/02/2019 22:20	03/02/2019 17:55	03/02/2019 22:20	4,42	71	313,58	CHI
20190211740	RIO VERDE	RV11000031	RIO VERDE S2	03/02/2019 17:55	04/02/2019 14:28	03/02/2019 17:55	04/02/2019 14:28	20,55	174	3575,70	CHI
20190210633	IPAMERI	IP12031357	IPAMERI	03/02/2019 17:56	03/02/2019 19:51	03/02/2019 17:56	03/02/2019 19:51	1,92	2	3,83	CHI
20190210662	MINACU	IH12328091	MINACU	03/02/2019 17:58	04/02/2019 15:59	03/02/2019 17:58	04/02/2019 04:36	10,63	2	21,27	CHI
20190210662	MINACU	IH12236222	MINACU	03/02/2019 17:58	04/02/2019 15:59	04/02/2019 08:57	04/02/2019 10:58	2,02	10	20,17	CHI
20190210662	MINACU	IH12328091	MINACU	03/02/2019 17:58	04/02/2019 15:59	03/02/2019 17:58	04/02/2019 13:22	19,40	3	58,20	CHI
20190210662	MINACU	IH12328091	MINACU	03/02/2019 17:58	04/02/2019 15:59	04/02/2019 08:57	04/02/2019 13:22	4,42	2	8,83	CHI
20190210662	MINACU	IH12328091	MINACU	03/02/2019 17:58	04/02/2019 15:59	04/02/2019 13:30	04/02/2019 15:11	1,68	5	8,42	CHI
20190210662	MINACU	IH13282174	MINACU	03/02/2019 17:58	04/02/2019 15:59	03/02/2019 17:58	04/02/2019 15:59	22,02	3	66,05	CHI
20190210674	PILAR DE GOIAS	GG21138017	SANTA TEREZINHA	03/02/2019 17:58	03/02/2019 19:54	03/02/2019 17:58	03/02/2019 19:54	1,93	1	1,93	CHI
20190210700	SILVANIA	SV12372234	VIANOPOLIS	03/02/2019 17:59	03/02/2019 22:39	03/02/2019 17:59	03/02/2019 22:39	4,67	4	18,67	CHI
20190210753	RIO VERDE	RV11159446	RIO VERDE S1	03/02/2019 18:01	04/02/2019 03:10	03/02/2019 18:01	04/02/2019 03:10	9,15	170	1555,50	CHI
20190210724	CALDAS NOVAS	CN12000057	CALDAS NOVAS S2	03/02/2019 18:03	03/02/2019 20:55	03/02/2019 18:03	03/02/2019 20:55	2,87	40	114,67	CHI
20190210960	NIQUELANDIA	NQ11035689	NIQUELANDIA SUBTRANSMISSAO	03/02/2019 18:06	03/02/2019 22:24	03/02/2019 18:06	03/02/2019 22:24	4,30	127	546,10	CHI
20190211513	ITUMBIARA	BJ12000194	CACHOEIRA DOURADA	03/02/2019 18:08	04/02/2019 12:59	03/02/2019 18:08	04/02/2019 12:59	18,85	6	113,10	CHI
20190210770	ITAPIRAPUA	IU12076624	MATRINCHA	03/02/2019 18:09	03/02/2019 21:26	03/02/2019 18:09	03/02/2019 21:26	3,28	2	6,57	CHI
20190210781	SANTA HELENA DE GOIAS	SH12271561	IPEGUARI	03/02/2019 18:11	03/02/2019 21:06	03/02/2019 18:11	03/02/2019 21:06	2,92	1	2,92	CHI
20190210781	SANTA HELENA DE GOIAS	SH12271561	SANTA HELENA S1	03/02/2019 18:11	03/02/2019 21:06	03/02/2019 18:11	03/02/2019 21:06	2,92	10	29,17	CHI

20190210942	CAIAPONIA	CP12068509	IPORA	03/02/2019 18:12	04/02/2019 21:35	03/02/2019 18:12	04/02/2019 21:35	27,38	2	54,77	CHI
20190210942	IVOLANDIA	CP12068509	IPORA	03/02/2019 18:12	04/02/2019 21:35	03/02/2019 18:12	04/02/2019 21:35	27,38	2	54,77	CHI
20190211657	MONTIVIDIU DO NORTE	01520416	PORANGATU	03/02/2019 18:13	03/02/2019 20:45	03/02/2019 18:13	03/02/2019 20:45	2,53	5	12,67	CHI
20190211657	PORANGATU	01520416	PORANGATU	03/02/2019 18:13	03/02/2019 20:45	03/02/2019 18:13	03/02/2019 20:45	2,53	157	397,73	CHI
20190211657	PORANGATU	01520416	PORANGATU	03/02/2019 18:13	03/02/2019 20:45	03/02/2019 18:13	03/02/2019 20:45	2,53	717	1816,40	CHI
20190211657	PORANGATU	01520416	PORANGATU	03/02/2019 18:13	03/02/2019 20:45	03/02/2019 18:13	03/02/2019 20:45	2,53	6	15,20	CHI
20190211657	SANTA TEREZA DE GOIAS	01520416	PORANGATU	03/02/2019 18:13	03/02/2019 20:45	03/02/2019 18:13	03/02/2019 20:45	2,53	6	15,20	CHI
20190211657	TROMBAS	01520416	PORANGATU	03/02/2019 18:13	03/02/2019 20:45	03/02/2019 18:13	03/02/2019 20:45	2,53	163	412,93	CHI
20190210803	SERRANOPOLIS	JT10400617	CHAPADAO DO CEU	03/02/2019 18:15	05/02/2019 03:34	03/02/2019 18:15	04/02/2019 15:19	21,07	4	84,27	CHI
20190210803	JATAI	JT10400617	JATAI S1	03/02/2019 18:15	05/02/2019 03:34	03/02/2019 18:15	04/02/2019 15:19	21,07	33	695,20	CHI
20190210803	SERRANOPOLIS	JT10400617	JATAI S1	03/02/2019 18:15	05/02/2019 03:34	03/02/2019 18:15	04/02/2019 15:19	21,07	6	126,40	CHI
20190210803	MINEIROS	SX13166013	CHAPADAO DO CEU	03/02/2019 18:15	05/02/2019 03:34	04/02/2019 11:02	04/02/2019 15:19	4,28	19	81,38	CHI
20190210803	SERRANOPOLIS	SX13166013	CHAPADAO DO CEU	03/02/2019 18:15	05/02/2019 03:34	04/02/2019 11:02	04/02/2019 15:19	4,28	1	4,28	CHI
20190210803	JATAI	JT10400617	JATAI S1	03/02/2019 18:15	05/02/2019 03:34	03/02/2019 18:15	04/02/2019 17:35	23,33	3	70,00	CHI
20190210803	JATAI	JT10400617	JATAI S1	03/02/2019 18:15	05/02/2019 03:34	03/02/2019 18:15	05/02/2019 03:34	33,32	44	1465,93	CHI
20190210804	GOIATUBA	GT21021250	BOM JESUS DE GOIAS	03/02/2019 18:15	07/02/2019 10:01	03/02/2019 18:15	07/02/2019 10:01	87,77	2	175,53	CHI
20190210810	JATAI	JT12209699	JATAI S1	03/02/2019 18:15	04/02/2019 14:39	03/02/2019 18:15	04/02/2019 14:39	20,40	20	408,00	CHI
20190211033	MONTIVIDIU DO NORTE	MX12168971	PORANGATU	03/02/2019 18:15	03/02/2019 21:30	03/02/2019 18:15	03/02/2019 21:30	3,25	292	949,00	CHI
20190210874	RIO VERDE	RV11000092	RIO VERDE S2	03/02/2019 18:16	04/02/2019 21:37	03/02/2019 18:16	04/02/2019 21:37	27,35	55	1504,25	CHI
20190211297	BARRO ALTO	BA11262824	BARRO ALTO	03/02/2019 18:16	03/02/2019 21:28	03/02/2019 18:16	03/02/2019 21:28	3,20	54	172,80	CHI
20190210823	IPAMERI	IP21226879	IPAMERI	03/02/2019 18:17	03/02/2019 20:47	03/02/2019 18:17	03/02/2019 20:47	2,50	1	2,50	CHI
20190210850	NIQUELANDIA	NQ11048781	NIQUELANDIA SUBTRANSMISSAO	03/02/2019 18:20	03/02/2019 21:49	03/02/2019 18:20	03/02/2019 21:49	3,48	91	316,98	CHI
20190210856	COLINAS DO SUL	TI12236619	MINACU	03/02/2019 18:22	04/02/2019 00:05	03/02/2019 18:22	04/02/2019 00:05	5,72	4	22,87	CHI
20190210868	ARAGUAPAZ	MP12355886	MATRINCHA	03/02/2019 18:23	04/02/2019 12:02	03/02/2019 18:23	04/02/2019 12:02	17,65	1	17,65	CHI
20190210868	FAINA	MP12355886	MATRINCHA	03/02/2019 18:23	04/02/2019 12:02	03/02/2019 18:23	04/02/2019 12:02	17,65	2	35,30	CHI
20190210880	MINEIROS	MY12296320	PARQUE DAS EMAS	03/02/2019 18:26	04/02/2019 10:54	03/02/2019 18:26	04/02/2019 10:54	16,47	11	181,13	CHI
20190210884	NIQUELANDIA	NQ21237322	URUACU	03/02/2019 18:27	03/02/2019 21:04	03/02/2019 18:27	03/02/2019 21:04	2,62	20	52,33	CHI
20190211792	NIQUELANDIA	NQ12275490	NIQUELANDIA SUBTRANSMISSAO	03/02/2019 18:29	03/02/2019 22:21	03/02/2019 18:29	03/02/2019 22:21	3,87	206	796,53	CHI
20190210935	ACREUNA	01660414	SANTA HELENA S1	03/02/2019 18:31	07/02/2019 10:36	03/02/2019 18:31	04/02/2019 13:38	19,12	3	57,35	CHI
20190210935	RIO VERDE	01660414	SANTA HELENA S1	03/02/2019 18:31	07/02/2019 10:36	03/02/2019 18:31	04/02/2019 13:38	19,12	4	76,47	CHI
20190210935	SANTA HELENA DE GOIAS	01660414	SANTA HELENA S1	03/02/2019 18:31	07/02/2019 10:36	03/02/2019 18:31	04/02/2019 13:38	19,12	41	783,78	CHI
20190210935	SANTO ANTONIO DA BARRA	01660414	SANTA HELENA S1	03/02/2019 18:31	07/02/2019 10:36	03/02/2019 18:31	04/02/2019 13:38	19,12	22	420,57	CHI
20190210935	SANTA HELENA DE GOIAS	01660414	SANTA HELENA S1	03/02/2019 18:31	07/02/2019 10:36	03/02/2019 18:31	05/02/2019 03:10	32,65	2	65,30	CHI
20190210935	RIO VERDE	01660414	SANTA HELENA S1	03/02/2019 18:31	07/02/2019 10:36	03/02/2019 18:31	05/02/2019 18:01	47,50	3	142,50	CHI
20190210935	SANTA HELENA DE GOIAS	01660414	SANTA HELENA S1	03/02/2019 18:31	07/02/2019 10:36	03/02/2019 18:31	05/02/2019 18:01	47,50	11	522,50	CHI
20190210935	RIO VERDE	01660414	SANTA HELENA S1	03/02/2019 18:31	07/02/2019 10:36	06/02/2019 21:43	06/02/2019 22:04	0,35	3	1,05	CHI
20190210935	SANTA HELENA DE GOIAS	01660414	SANTA HELENA S1	03/02/2019 18:31	07/02/2019 10:36	06/02/2019 21:43	06/02/2019 22:04	0,35	13	4,55	CHI
20190210935	SANTA HELENA DE GOIAS	SH12271532	IPEGUARI	03/02/2019 18:31	07/02/2019 10:36	06/02/2019 20:25	07/02/2019 00:35	4,17	6	25,00	CHI
20190210935	RIO VERDE	SH12271532	IPEGUARI	03/02/2019 18:31	07/02/2019 10:36	06/02/2019 20:25	07/02/2019 10:36	14,18	1	14,18	CHI
20190210935	SANTA HELENA DE GOIAS	SH12271532	IPEGUARI	03/02/2019 18:31	07/02/2019 10:36	06/02/2019 20:25	07/02/2019 10:36	14,18	16	226,93	CHI
20190210935	SANTA HELENA DE GOIAS	SH12271532	IPEGUARI	03/02/2019 18:31	07/02/2019 10:36	07/02/2019 09:54	07/02/2019 10:36	0,70	6	4,20	CHI
20190211013	MONTIVIDIU DO NORTE	6492729	PORANGATU	03/02/2019 18:31	04/02/2019 00:40	03/02/2019 18:31	04/02/2019 00:40	6,15	296	1820,40	CHI
20190210908	ANAPOLIS	AN12258851	JUNDIAI S1	03/02/2019 18:32	04/02/2019 01:50	03/02/2019 18:32	04/02/2019 01:50	7,30	25	182,50	CHI
20190210911	MINEIROS	MY12296345	PARQUE DAS EMAS	03/02/2019 18:32	09/02/2019 13:00	03/02/2019 18:32	09/02/2019 13:00	138,47	1	138,47	CHI

20190210922	NIQUELANDIA	NQ12392024	URUACU	03/02/2019 18:33	03/02/2019 21:23	03/02/2019 18:33	03/02/2019 21:23	2,83	29	82,17	CHI
20190211053	RIO VERDE	RV13301758	RIO VERDE S2	03/02/2019 18:33	07/02/2019 23:19	03/02/2019 18:33	06/02/2019 21:08	74,58	28	2088,33	CHI
20190211053	RIO VERDE	RV12000292	RIO VERDE S2	03/02/2019 18:33	07/02/2019 23:19	03/02/2019 18:33	06/02/2019 21:40	75,12	3	225,35	CHI
20190211053	RIO VERDE	RV12031476	RIO VERDE S2	03/02/2019 18:33	07/02/2019 23:19	03/02/2019 18:33	07/02/2019 23:19	100,77	5	503,83	CHI
20190210926	JUSSARA	RN12045571	BRITANIA	03/02/2019 18:34	03/02/2019 22:45	03/02/2019 18:34	03/02/2019 22:45	4,18	4	16,73	CHI
20190210926	SANTA FE DE GOIAS	RN12045571	BRITANIA	03/02/2019 18:34	03/02/2019 22:45	03/02/2019 18:34	03/02/2019 22:45	4,18	7	29,28	CHI
20190210975	BRITANIA	BT11183091	BRITANIA	03/02/2019 18:34	03/02/2019 22:13	03/02/2019 18:34	03/02/2019 22:13	3,65	57	208,05	CHI
201902370955	MONTIVIDIU	RV10400628	MONTIVIDIU T	03/02/2019 18:34	05/02/2019 10:39	03/02/2019 18:34	03/02/2019 23:10	4,60	5	23,00	CHI
201902370955	RIO VERDE	RV10400628	MONTIVIDIU T	03/02/2019 18:34	05/02/2019 10:39	03/02/2019 18:34	03/02/2019 23:10	4,60	66	303,60	CHI
201902370955	MONTIVIDIU	RV10400628	MONTIVIDIU T	03/02/2019 18:34	05/02/2019 10:39	04/02/2019 20:38	05/02/2019 10:39	14,02	30	420,50	CHI
201902370955	RIO VERDE	RV10400628	MONTIVIDIU T	03/02/2019 18:34	05/02/2019 10:39	04/02/2019 20:38	05/02/2019 10:39	14,02	71	995,18	CHI
20190210932	MINEIROS	MY12360809	PARQUE DAS EMAS	03/02/2019 18:35	04/02/2019 18:32	03/02/2019 18:35	04/02/2019 18:32	23,95	1	23,95	CHI
20190211197	NOVO PLANALTO	TA12139159	NOVO PLANALTO	03/02/2019 18:35	04/02/2019 00:59	03/02/2019 18:35	04/02/2019 00:59	6,40	12	76,80	CHI
20190211197	PORANGATU	TA12139159	NOVO PLANALTO	03/02/2019 18:35	04/02/2019 00:59	03/02/2019 18:35	04/02/2019 00:59	6,40	27	172,80	CHI
20190211197	PORANGATU	TA12139159	PORANGATU	03/02/2019 18:35	04/02/2019 00:59	03/02/2019 18:35	04/02/2019 00:59	6,40	306	1958,40	CHI
20190210965	ANAPOLIS	AN21267780	ANAPOLIS UNIVERSITARIO S2	03/02/2019 18:41	04/02/2019 12:36	03/02/2019 18:41	04/02/2019 12:36	17,92	1	17,92	CHI
20190210990	URUTAI	UT21016919	URUTAI	03/02/2019 18:46	03/02/2019 22:59	03/02/2019 18:46	03/02/2019 22:59	4,22	1	4,22	CHI
20190210994	SAO DOMINGOS	SD12268132	SAO DOMINGOS	03/02/2019 18:46	04/02/2019 12:28	03/02/2019 18:46	04/02/2019 12:28	17,70	2	35,40	CHI
20190211002	NIQUELANDIA	NQ21294546	NIQUELANDIA SUBTRANSMISSAO	03/02/2019 18:48	04/02/2019 09:39	03/02/2019 18:48	04/02/2019 09:39	14,85	1	14,85	CHI
20190211044	MARA ROSA	MQ10396038	MARA ROSA	03/02/2019 18:49	04/02/2019 14:50	03/02/2019 18:49	04/02/2019 01:50	7,02	30	210,50	CHI
20190211044	ALTO HORIZONTE	MQ13252088	MARA ROSA	03/02/2019 18:49	04/02/2019 14:50	03/02/2019 18:49	04/02/2019 14:50	20,02	3	60,05	CHI
20190211044	AMARALINA	MQ13252088	MARA ROSA	03/02/2019 18:49	04/02/2019 14:50	03/02/2019 18:49	04/02/2019 14:50	20,02	303	6065,05	CHI
20190211044	MARA ROSA	MQ10396038	MARA ROSA	03/02/2019 18:49	04/02/2019 14:50	03/02/2019 18:49	04/02/2019 14:50	20,02	60	1201,00	CHI
20190211044	MARA ROSA	MQ13252088	MARA ROSA	03/02/2019 18:49	04/02/2019 14:50	03/02/2019 18:49	04/02/2019 14:50	20,02	161	3222,68	CHI
20190211774	URUACU	UR21346781	CAMPINORTE	03/02/2019 18:49	03/02/2019 23:52	03/02/2019 18:49	03/02/2019 23:52	5,05	2	10,10	DIA CRITICO
20190211788	URUACU	UR21213069	CAMPINORTE	03/02/2019 18:49	04/02/2019 00:03	03/02/2019 18:49	04/02/2019 00:03	5,23	14	73,27	DIA CRITICO
20190212151	URUACU	UR21156473	CAMPINORTE	03/02/2019 18:49	04/02/2019 00:14	03/02/2019 18:49	04/02/2019 00:14	5,42	8	43,33	DIA CRITICO
201902334502	CAMPINORTE	CR12291127	CAMPINORTE	03/02/2019 18:49	03/02/2019 23:41	03/02/2019 18:49	03/02/2019 23:41	4,87	1	4,87	DIA CRITICO
201902334502	URUACU	CR12291127	CAMPINORTE	03/02/2019 18:49	03/02/2019 23:41	03/02/2019 18:49	03/02/2019 23:41	4,87	148	720,27	DIA CRITICO
20190211015	MUTUNOPOLIS	MU12060992	MARA ROSA	03/02/2019 18:50	04/02/2019 11:44	03/02/2019 18:50	04/02/2019 11:44	16,90	3	50,70	CHI
20190212131	MARA ROSA	MQ12062677	MARA ROSA	03/02/2019 18:52	04/02/2019 08:15	03/02/2019 18:52	04/02/2019 08:15	13,38	264	3533,20	CHI
20190211427	CALDAS NOVAS	CN12363988LD	CALDAS NOVAS S2	03/02/2019 18:53	03/02/2019 23:14	03/02/2019 18:53	03/02/2019 23:14	4,35	11	47,85	CHI
20190211518	ALTO HORIZONTE	AJ12143571	SANTA TEREZINHA	03/02/2019 18:53	04/02/2019 03:34	03/02/2019 18:53	04/02/2019 03:34	8,68	37	321,28	CHI
20190211518	MARA ROSA	AJ12143571	SANTA TEREZINHA	03/02/2019 18:53	04/02/2019 03:34	03/02/2019 18:53	04/02/2019 03:34	8,68	7	60,78	CHI
20190211518	NOVA IGUACU DE GOIAS	AJ12143571	SANTA TEREZINHA	03/02/2019 18:53	04/02/2019 03:34	03/02/2019 18:53	04/02/2019 03:34	8,68	11	95,52	CHI
20190211564	PORANGATU	PO12262621	PORANGATU	03/02/2019 18:53	03/02/2019 22:18	03/02/2019 18:53	03/02/2019 22:18	3,42	360	1230,00	CHI
20190211047	ARENOPOLIS	AY12381014	IPORA	03/02/2019 18:55	04/02/2019 10:02	03/02/2019 18:55	04/02/2019 10:02	15,12	7	105,82	CHI
20190211054	SANTO ANTONIO DO DESCOBERTO	SN12085981	MARAJOARA	03/02/2019 18:55	04/02/2019 13:42	03/02/2019 18:55	04/02/2019 00:04	5,15	4	20,60	CHI
20190211054	SANTO ANTONIO DO DESCOBERTO	SN12085981	MARAJOARA	03/02/2019 18:55	04/02/2019 13:42	04/02/2019 08:09	04/02/2019 08:24	0,25	4	1,00	CHI
20190211054	SANTO ANTONIO DO DESCOBERTO	SN12085984LD	MARAJOARA	03/02/2019 18:55	04/02/2019 13:42	03/02/2019 18:55	04/02/2019 13:42	18,78	19	356,88	CHI
20190211263	CAMPOS BELOS	CH11047620	SAO DOMINGOS	03/02/2019 18:55	03/02/2019 20:48	03/02/2019 18:55	03/02/2019 20:48	1,88	129	242,95	CHI
20190211056	PALMEIRAS DE GOIAS	PL11000028	PALMEIRAS	03/02/2019 18:56	03/02/2019 20:04	03/02/2019 18:56	03/02/2019 20:04	1,13	144	163,20	CHI
2019020300113	ARAGARCAS	00242124	BOM JARDIM	03/02/2019 18:57	03/02/2019 20:35	03/02/2019 18:57	03/02/2019 20:35	1,63	117	191,10	CHI
2019020300113	BALIZA	00242124	BOM JARDIM	03/02/2019 18:57	03/02/2019 20:35	03/02/2019 18:57	03/02/2019 20:35	1,63	333	543,90	CHI

2019020300113	BOM JARDIM DE GOIAS	00242124	BOM JARDIM	03/02/2019 18:57	03/02/2019 20:35	03/02/2019 18:57	03/02/2019 20:35	1,63	3851	6289,97	CHI
2019020300113	PIRANHAS	00242124	BOM JARDIM	03/02/2019 18:57	03/02/2019 20:35	03/02/2019 18:57	03/02/2019 20:35	1,63	36	58,80	CHI
20190211260	ARAGARCAS	AG11374880	ARAGARCAS	03/02/2019 18:57	03/02/2019 22:55	03/02/2019 18:57	03/02/2019 22:55	3,97	101	400,63	DIA CRITICO
2019020300115	ARAGARCAS	00110504	ARAGARCAS	03/02/2019 18:57	03/02/2019 19:00	03/02/2019 18:57	03/02/2019 19:00	0,05	4678	233,90	DIA CRITICO
2019020300115	ARAGARCAS	00110504	ARAGARCAS	03/02/2019 18:57	03/02/2019 19:00	03/02/2019 18:57	03/02/2019 19:00	0,05	3227	161,35	DIA CRITICO
2019020300115	BOM JARDIM DE GOIAS	00110504	ARAGARCAS	03/02/2019 18:57	03/02/2019 19:00	03/02/2019 18:57	03/02/2019 19:00	0,05	53	2,65	DIA CRITICO
20190211069	GOIANIA	GN11187576	REAL S2	03/02/2019 18:59	03/02/2019 22:41	03/02/2019 22:20	03/02/2019 22:40	0,33	30	10,00	CHI
20190211069	GOIANIA	GN11389799	REAL S2	03/02/2019 18:59	03/02/2019 22:41	03/02/2019 18:59	03/02/2019 22:41	3,70	23	85,10	CHI
20190211371	CAMPINORTE	MQ12028706	MARA ROSA	03/02/2019 18:59	04/02/2019 07:47	03/02/2019 18:59	04/02/2019 07:47	12,80	3	38,40	CHI
20190211487	JATAI	JT12296500	JATAI S3	03/02/2019 19:00	04/02/2019 09:37	03/02/2019 19:00	04/02/2019 09:37	14,62	460	6723,67	CHI
20190211191	ARAGARCAS	10002066120	ARAGARCAS	03/02/2019 19:03	04/02/2019 00:17	03/02/2019 19:03	04/02/2019 00:17	5,23	1	5,23	DIA CRITICO
20190211112	JARAGUA	JA12029022	JARAGUA	03/02/2019 19:04	03/02/2019 19:52	03/02/2019 19:04	03/02/2019 19:52	0,80	151	120,80	CHI
20190211388	CAMPINORTE	CR12053035	MARA ROSA	03/02/2019 19:06	04/02/2019 01:13	03/02/2019 19:06	04/02/2019 01:13	6,12	4	24,47	CHI
20190211118	BONOPOLIS	BX21151745	SAO MIGUEL DO ARAGUAIA	03/02/2019 19:07	03/02/2019 20:08	03/02/2019 19:07	03/02/2019 20:08	1,02	1	1,02	CHI
20190211555	ARAGARCAS	AG11138486	ARAGARCAS	03/02/2019 19:07	04/02/2019 14:22	03/02/2019 19:07	04/02/2019 14:22	19,25	1	19,25	DIA CRITICO
20190211640	ARAGARCAS	AG11207761	ARAGARCAS	03/02/2019 19:07	04/02/2019 01:02	03/02/2019 19:07	04/02/2019 01:02	5,92	106	627,17	DIA CRITICO
20190212467	ARAGARCAS	AG11095440	ARAGARCAS	03/02/2019 19:07	04/02/2019 10:15	03/02/2019 19:07	04/02/2019 10:15	15,13	187	2829,93	DIA CRITICO
2019020300124	ARAGARCAS	00110214	ARAGARCAS	03/02/2019 19:07	03/02/2019 20:31	03/02/2019 19:07	03/02/2019 20:31	1,40	4572	6400,80	DIA CRITICO
2019020300124	ARAGARCAS	00110224	ARAGARCAS	03/02/2019 19:07	03/02/2019 20:31	03/02/2019 19:07	03/02/2019 20:31	1,40	3039	4254,60	DIA CRITICO
2019020300124	BOM JARDIM DE GOIAS	00110224	ARAGARCAS	03/02/2019 19:07	03/02/2019 20:31	03/02/2019 19:07	03/02/2019 20:31	1,40	53	74,20	DIA CRITICO
20190211120	GOIANIRA	10012090741	GOIANIRA	03/02/2019 19:08	03/02/2019 20:24	03/02/2019 19:08	03/02/2019 20:24	1,27	1	1,27	CHI
20190211282	ESTRELA DO NORTE	MQ12150566	MARA ROSA	03/02/2019 19:08	04/02/2019 16:19	03/02/2019 19:08	04/02/2019 16:19	21,18	7	148,28	CHI
20190211282	MARA ROSA	MQ12150566	MARA ROSA	03/02/2019 19:08	04/02/2019 16:19	03/02/2019 19:08	04/02/2019 16:19	21,18	7	148,28	CHI
20190211133	SERRANOPOLIS	SX21129519	JATAI S1	03/02/2019 19:10	05/02/2019 10:11	03/02/2019 19:10	05/02/2019 10:11	39,02	1	39,02	CHI
20190211435	JARAGUA	JA12370453	JARAGUA	03/02/2019 19:10	04/02/2019 05:31	03/02/2019 19:10	04/02/2019 05:31	10,35	10	103,50	CHI
20190211180	RIO VERDE	SH12271530	IPEGUARI	03/02/2019 19:11	06/02/2019 19:38	03/02/2019 19:11	06/02/2019 19:38	72,45	2	144,90	CHI
20190211180	SANTA HELENA DE GOIAS	SH12271530	IPEGUARI	03/02/2019 19:11	06/02/2019 19:38	03/02/2019 19:11	06/02/2019 19:38	72,45	44	3187,80	CHI
20190211372	ALTO HORIZONTE	AJ12320992	SANTA TEREZINHA	03/02/2019 19:11	04/02/2019 04:23	03/02/2019 19:11	04/02/2019 04:23	9,20	46	423,20	CHI
20190211147	JATAI	JT12034816	JATAI S3	03/02/2019 19:12	04/02/2019 11:35	03/02/2019 19:12	04/02/2019 11:35	16,38	3	49,15	CHI
20190211155	QUIRINOPOLIS	QJ21305686	QUIRINOPOLIS	03/02/2019 19:12	03/02/2019 23:44	03/02/2019 19:12	03/02/2019 23:44	4,53	4	18,13	CHI
20190211159	MINEIROS	MY21278426	PARQUE DAS EMAS	03/02/2019 19:13	07/02/2019 16:30	03/02/2019 19:13	07/02/2019 16:30	93,28	1	93,28	CHI
20190211160	OURO VERDE DE GOIAS	OV21356551	NEROPOLIS S1	03/02/2019 19:13	03/02/2019 21:06	03/02/2019 19:13	03/02/2019 21:06	1,88	1	1,88	CHI
20190211162	GOIANESIA	GE12000018	GOIANESIA S2	03/02/2019 19:13	03/02/2019 20:09	03/02/2019 19:13	03/02/2019 20:09	0,93	2	1,87	CHI
20190211185	JARAGUA	JA12064317	JARAGUA	03/02/2019 19:15	04/02/2019 15:30	03/02/2019 19:15	04/02/2019 15:30	20,25	52	1053,00	CHI
20190211723	ISRAELANDIA	IS12101905	IPORA	03/02/2019 19:15	03/02/2019 21:59	03/02/2019 19:15	03/02/2019 21:59	2,73	5	13,67	CHI
20190211349	SANTA HELENA DE GOIAS	SH11159474	IPEGUARI	03/02/2019 19:23	04/02/2019 00:39	03/02/2019 19:23	04/02/2019 00:39	5,27	36	189,60	CHI
20190211252	DOVERLANDIA	DV12303682	PARQUE DAS EMAS	03/02/2019 19:24	06/02/2019 17:41	03/02/2019 19:24	04/02/2019 16:35	21,18	5	105,92	CHI
20190211252	DOVERLANDIA	DV12232692LD	PARQUE DAS EMAS	03/02/2019 19:24	06/02/2019 17:41	03/02/2019 19:24	04/02/2019 20:51	25,45	2	50,90	CHI
20190211252	DOVERLANDIA	DV12303682	PARQUE DAS EMAS	03/02/2019 19:24	06/02/2019 17:41	04/02/2019 18:05	04/02/2019 20:51	2,77	5	13,83	CHI
20190211252	DOVERLANDIA	DV12232692LD	PARQUE DAS EMAS	03/02/2019 19:24	06/02/2019 17:41	03/02/2019 19:24	06/02/2019 17:41	70,28	1	70,28	CHI
20190211256	RUBIATABA	780055329	RUBIATABA	03/02/2019 19:24	03/02/2019 20:58	03/02/2019 19:24	03/02/2019 20:58	1,57	1	1,57	CHI
20190211264	PIRACANJUBA	PJ21037006	PIRACANJUBA	03/02/2019 19:24	05/02/2019 18:30	03/02/2019 19:24	05/02/2019 18:30	47,10	2	94,20	CHI
20190211278	CAIAPONIA	CP12247462	IPORA	03/02/2019 19:26	04/02/2019 16:25	03/02/2019 19:26	04/02/2019 16:25	20,98	5	104,92	CHI
20190211589	PIRES DO RIO	PR12337227	PIRES DO RIO S1	03/02/2019 19:26	03/02/2019 23:44	03/02/2019 19:26	03/02/2019 23:44	4,30	39	167,70	CHI

20190211589	SANTA CRUZ DE GOIAS	PR12337227	PIRES DO RIO S1	03/02/2019 19:26	03/02/2019 23:44	03/02/2019 19:26	03/02/2019 23:44	4,30	1	4,30	CHI
20190211589	URUTAI	PR12337227	PIRES DO RIO S1	03/02/2019 19:26	03/02/2019 23:44	03/02/2019 19:26	03/02/2019 23:44	4,30	1	4,30	CHI
20190211317	IPAMERI	IP12376252	CRISTALINA S2	03/02/2019 19:32	03/02/2019 22:10	03/02/2019 19:32	03/02/2019 22:10	2,63	17	44,77	CHI
20190211322	MONTE ALEGRE DE GOIAS	MA12236705	SAO DOMINGOS	03/02/2019 19:33	04/02/2019 12:42	03/02/2019 19:33	04/02/2019 12:42	17,15	12	205,80	CHI
20190211322	NOVA ROMA	MA12236705	SAO DOMINGOS	03/02/2019 19:33	04/02/2019 12:42	03/02/2019 19:33	04/02/2019 12:42	17,15	57	977,55	CHI
20190211325	OURO VERDE DE GOIAS	OV12338142	NEROPOLIS S2	03/02/2019 19:33	04/02/2019 15:25	03/02/2019 19:33	04/02/2019 15:25	19,87	1	19,87	CHI
20190211646	ARAGARCAS	1820015364	ARAGARCAS	03/02/2019 19:33	04/02/2019 01:19	03/02/2019 19:33	04/02/2019 01:19	5,77	1	5,77	DIA CRITICO
20190211486	MINEIROS	MY11360784	PARQUE DAS EMAS	03/02/2019 19:35	04/02/2019 09:37	03/02/2019 19:35	04/02/2019 09:37	14,03	79	1108,63	CHI
20190211347	MIMOSO DE GOIAS	PV12152505	BARRO ALTO	03/02/2019 19:37	04/02/2019 01:20	03/02/2019 19:37	04/02/2019 01:20	5,72	12	68,60	CHI
20190211347	NIQUELANDIA	PV12152505	BARRO ALTO	03/02/2019 19:37	04/02/2019 01:20	03/02/2019 19:37	04/02/2019 01:20	5,72	12	68,60	CHI
20190211347	VILA PROPICIO	PV12152505	BARRO ALTO	03/02/2019 19:37	04/02/2019 01:20	03/02/2019 19:37	04/02/2019 01:20	5,72	20	114,33	CHI
20190211362	PALESTINA DE GOIAS	PY12374996	PALESTINA	03/02/2019 19:39	04/02/2019 11:06	03/02/2019 19:39	04/02/2019 11:06	15,45	5	77,25	CHI
20190211376	SANTO ANTONIO DO DESCOBERTO	10002442785	ALEXANIA	03/02/2019 19:40	03/02/2019 20:21	03/02/2019 19:40	03/02/2019 20:21	0,68	1	0,68	CHI
20190211474	NIQUELANDIA	NQ11353585	NIQUELANDIA SUBTRANSMISSAO	03/02/2019 19:40	03/02/2019 22:50	03/02/2019 19:40	03/02/2019 22:50	3,17	104	329,33	CHI
20190211381	BALIZA	BH11074587	BOM JARDIM	03/02/2019 19:41	03/02/2019 23:21	03/02/2019 19:41	03/02/2019 23:21	3,67	83	304,33	CHI
20190211384	ANAPOLIS	21164824	JUNDIAI S1	03/02/2019 19:41	04/02/2019 13:18	03/02/2019 19:41	04/02/2019 13:18	17,62	1	17,62	CHI
20190211747	MIMOSO DE GOIAS	MJ12071960	PADRE BERNARDO	03/02/2019 19:41	04/02/2019 18:08	03/02/2019 19:41	04/02/2019 01:27	5,77	41	236,43	CHI
20190211747	MIMOSO DE GOIAS	MJ12390562LD	PADRE BERNARDO	03/02/2019 19:41	04/02/2019 18:08	03/02/2019 19:41	04/02/2019 10:22	14,68	38	557,97	CHI
20190211747	MIMOSO DE GOIAS	MJ12071960	PADRE BERNARDO	03/02/2019 19:41	04/02/2019 18:08	04/02/2019 14:40	04/02/2019 16:11	1,52	79	119,82	CHI
20190211747	MIMOSO DE GOIAS	MJ12377230	PADRE BERNARDO	03/02/2019 19:41	04/02/2019 18:08	03/02/2019 19:41	04/02/2019 18:08	22,45	81	1818,45	CHI
20190211747	NIQUELANDIA	MJ12377230	PADRE BERNARDO	03/02/2019 19:41	04/02/2019 18:08	03/02/2019 19:41	04/02/2019 18:08	22,45	1	22,45	CHI
20190211396	ITUMBIARA	IT21143843	PARANAIBA	03/02/2019 19:43	03/02/2019 19:57	03/02/2019 19:43	03/02/2019 19:57	0,23	1	0,23	CHI
20190211403	NOVO PLANALTO	TA12391925	SAO MIGUEL DO ARAGUAIA	03/02/2019 19:44	04/02/2019 08:43	03/02/2019 19:44	04/02/2019 08:43	12,98	8	103,87	CHI
20190211644	ALTO PARAISO DE GOIAS	JL12206262	SAO JOAO D ALIANCA	03/02/2019 19:47	03/02/2019 21:55	03/02/2019 19:47	03/02/2019 21:55	2,13	1	2,13	CHI
20190211644	SAO JOAO D ALIANCA	JL12206262	SAO JOAO D ALIANCA	03/02/2019 19:47	03/02/2019 21:55	03/02/2019 19:47	03/02/2019 21:55	2,13	10	21,33	CHI
2019020300167	MONTIVIDIU DO NORTE	41402	PORANGATU	03/02/2019 19:47	03/02/2019 20:45	03/02/2019 19:47	03/02/2019 20:45	0,97	1	0,97	CHI
2019020300167	PORANGATU	41401	PORANGATU	03/02/2019 19:47	03/02/2019 20:45	03/02/2019 19:47	03/02/2019 20:45	0,97	2	1,93	CHI
2019020300167	PORANGATU	41402	PORANGATU	03/02/2019 19:47	03/02/2019 20:45	03/02/2019 19:47	03/02/2019 20:45	0,97	208	201,07	CHI
2019020300167	PORANGATU	01520418	PORANGATU	03/02/2019 19:47	03/02/2019 20:45	03/02/2019 19:47	03/02/2019 20:45	0,97	2	1,93	CHI
2019020300167	SANTA TEREZA DE GOIAS	41402	PORANGATU	03/02/2019 19:47	03/02/2019 20:45	03/02/2019 19:47	03/02/2019 20:45	0,97	5	4,83	CHI
2019020300167	TROMBAS	41402	PORANGATU	03/02/2019 19:47	03/02/2019 20:45	03/02/2019 19:47	03/02/2019 20:45	0,97	8	7,73	CHI
20190211532	SANTA HELENA DE GOIAS	SH11063086	SANTA HELENA S1	03/02/2019 19:48	04/02/2019 00:07	03/02/2019 19:48	04/02/2019 00:07	4,32	175	755,42	CHI
20190211441	CHAPADAO DO CEU	DJ12378153	CHAPADAO DO CEU	03/02/2019 19:48	04/02/2019 20:25	03/02/2019 19:48	04/02/2019 20:25	24,62	2	49,23	DIA CRITICO
20190211692	JATAI	JT12105208	JATAI S1	03/02/2019 19:49	04/02/2019 11:48	03/02/2019 19:49	04/02/2019 11:48	15,98	8	127,87	CHI
20190211452	PEROLANDIA	MY21361133	PARQUE DAS EMAS	03/02/2019 19:50	08/02/2019 16:40	03/02/2019 19:50	08/02/2019 16:40	116,83	1	116,83	CHI
20190211470	ALTO HORIZONTE	AJ12040664	SANTA TEREZINHA	03/02/2019 19:51	04/02/2019 02:08	03/02/2019 19:51	04/02/2019 02:08	6,28	4	25,13	CHI
20190211470	NOVA IGUAU DE GOIAS	AJ12040664	SANTA TEREZINHA	03/02/2019 19:51	04/02/2019 02:08	03/02/2019 19:51	04/02/2019 02:08	6,28	2	12,57	CHI
20190211520	FORMOSO	FO11139191	PORANGATU	03/02/2019 19:51	04/02/2019 00:01	03/02/2019 19:51	04/02/2019 00:01	4,17	91	379,17	CHI
20190212223	JATAI	JT12354973	JATAI S1	03/02/2019 19:51	04/02/2019 12:25	03/02/2019 19:51	04/02/2019 12:25	16,57	35	579,83	CHI
20190211481	JUSSARA	03870416	BRITANIA	03/02/2019 19:52	04/02/2019 13:25	03/02/2019 19:52	04/02/2019 13:25	17,55	41	719,55	CHI
20190211481	MONTES CLAROS DE GOIAS	03870416	BRITANIA	03/02/2019 19:52	04/02/2019 13:25	03/02/2019 19:52	04/02/2019 13:25	17,55	115	2018,25	CHI
20190211485	PADRE BERNARDO	PB12376789	PADRE BERNARDO	03/02/2019 19:52	03/02/2019 22:21	03/02/2019 19:52	03/02/2019 22:21	2,48	9	22,35	CHI
20190211522	PLANALTINA	PI11146248	PLANALTINA	03/02/2019 19:52	03/02/2019 21:26	03/02/2019 19:52	03/02/2019 21:26	1,57	449	703,43	CHI
20190211639	MINACU	IH11202500	MINACU	03/02/2019 19:53	03/02/2019 21:06	03/02/2019 19:53	03/02/2019 21:06	1,22	12	14,60	CHI



20190211529	CATALAO	IP12404711	IPAMERI	03/02/2019 19:54	03/02/2019 21:21	03/02/2019 19:54	03/02/2019 21:21	1,45	7	10,15	CHI
20190211529	GOIANDIRA	IP12404711	IPAMERI	03/02/2019 19:54	03/02/2019 21:21	03/02/2019 19:54	03/02/2019 21:21	1,45	14	20,30	CHI
20190211529	IPAMERI	IP12404711	IPAMERI	03/02/2019 19:54	03/02/2019 21:21	03/02/2019 19:54	03/02/2019 21:21	1,45	83	120,35	CHI
20190211503	MINACU	IH12207741	MINACU	03/02/2019 19:55	06/02/2019 14:19	03/02/2019 19:55	06/02/2019 14:19	66,40	8	531,20	CHI
20190211576	NOVA IGUACU DE GOIAS	NH11023840	SANTA TEREZINHA	03/02/2019 19:56	03/02/2019 23:40	03/02/2019 19:56	03/02/2019 23:40	3,73	150	560,00	CHI
20190211527	CAIAPONIA	PH21187309	CAIAPONIA	03/02/2019 20:00	04/02/2019 10:20	03/02/2019 20:00	04/02/2019 10:20	14,33	1	14,33	CHI
20190211545	SILVANIA	SV21379011	VIANOPOLIS	03/02/2019 20:04	03/02/2019 23:06	03/02/2019 20:04	03/02/2019 23:06	3,03	1	3,03	CHI
20190211556	NAZARIO	NZ21206365	ANICUNS	03/02/2019 20:06	04/02/2019 15:46	03/02/2019 20:06	04/02/2019 15:46	19,67	2	39,33	CHI
20190211587	NIQUELANDIA	426000999	URUACU	03/02/2019 20:12	04/02/2019 07:36	03/02/2019 20:12	04/02/2019 07:36	11,40	1	11,40	CHI
20190211601	PADRE BERNARDO	PB21238626	PADRE BERNARDO	03/02/2019 20:14	04/02/2019 12:02	03/02/2019 20:14	04/02/2019 12:02	15,80	1	15,80	CHI
20190211641	COLINAS DO SUL	TI21267185	SAO JOAO D ALIANCA	03/02/2019 20:18	04/02/2019 07:55	03/02/2019 20:18	04/02/2019 07:55	11,62	1	11,62	CHI
20190212191	ITAJA	IJ12191584	CACHOEIRA ALTA	03/02/2019 20:21	04/02/2019 14:56	03/02/2019 20:21	04/02/2019 14:56	18,58	2	37,17	CHI
20190212191	ITARUMA	IJ12191584	CACHOEIRA ALTA	03/02/2019 20:21	04/02/2019 14:56	03/02/2019 20:21	04/02/2019 14:56	18,58	1	18,58	CHI
20190211664	PALMEIRAS DE GOIAS	PL21126048	PALMEIRAS	03/02/2019 20:22	04/02/2019 06:57	03/02/2019 20:22	04/02/2019 06:57	10,58	2	21,17	CHI
20190211671	SANTA HELENA DE GOIAS	SH12279533	IPEGUARI	03/02/2019 20:23	04/02/2019 11:38	03/02/2019 20:23	04/02/2019 11:38	15,25	32	488,00	CHI
20190211697	URUACU	UR21310127	URUACU	03/02/2019 20:27	03/02/2019 21:31	03/02/2019 20:27	03/02/2019 21:31	1,07	1	1,07	CHI
20190211700	MUTUNOPOLIS	MU21000003	MARA ROSA	03/02/2019 20:29	04/02/2019 18:32	03/02/2019 20:29	04/02/2019 18:32	22,05	1	22,05	CHI
20190211717	INDIARA	10001522270	EDEIA	03/02/2019 20:32	04/02/2019 00:42	03/02/2019 20:32	04/02/2019 00:42	4,17	1	4,17	CHI
20190211760	ALTO HORIZONTE	NH12202110	SANTA TEREZINHA	03/02/2019 20:32	04/02/2019 23:02	03/02/2019 20:32	04/02/2019 23:02	26,50	11	291,50	CHI
20190211760	ALTO HORIZONTE	NH12202110	SANTA TEREZINHA	03/02/2019 20:32	04/02/2019 23:02	04/02/2019 21:28	04/02/2019 23:02	1,57	2	3,13	CHI
20190211760	NOVA IGUACU DE GOIAS	NH12202110	SANTA TEREZINHA	03/02/2019 20:32	04/02/2019 23:02	04/02/2019 21:28	04/02/2019 23:02	1,57	1	1,57	CHI
20190211760	PILAR DE GOIAS	NH12202110	SANTA TEREZINHA	03/02/2019 20:32	04/02/2019 23:02	04/02/2019 21:28	04/02/2019 23:02	1,57	16	25,07	CHI
20190211760	SANTA TEREZINHA DE GOIAS	NH12202110	SANTA TEREZINHA	03/02/2019 20:32	04/02/2019 23:02	04/02/2019 21:28	04/02/2019 23:02	1,57	23	36,03	CHI
20190211726	MONTE ALEGRE DE GOIAS	MA12236681	SAO DOMINGOS	03/02/2019 20:34	04/02/2019 13:58	03/02/2019 20:34	04/02/2019 13:58	17,40	1	17,40	CHI
20190211940	GOIAS	GS12061668	ITABERAI S1	03/02/2019 20:39	04/02/2019 10:23	03/02/2019 20:39	04/02/2019 10:23	13,73	16	219,73	CHI
20190211814	JANDAIA	03140224	PALMEIRAS	03/02/2019 20:41	04/02/2019 15:15	03/02/2019 20:41	03/02/2019 20:44	0,05	59	2,95	CHI
20190211814	PALMEIRAS DE GOIAS	03140224	PALMEIRAS	03/02/2019 20:41	04/02/2019 15:15	03/02/2019 20:41	03/02/2019 20:44	0,05	52	2,60	CHI
20190211814	PALMINOPOLIS	03140224	PALMEIRAS	03/02/2019 20:41	04/02/2019 15:15	03/02/2019 20:41	03/02/2019 20:44	0,05	1714	85,70	CHI
20190211814	PALMINOPOLIS	03140224	PALMEIRAS	03/02/2019 20:41	04/02/2019 15:15	03/02/2019 20:45	04/02/2019 00:05	3,33	364	1213,33	CHI
20190211814	PALMINOPOLIS	PP13126254	PALMEIRAS	03/02/2019 20:41	04/02/2019 15:15	03/02/2019 20:41	04/02/2019 00:23	3,70	1	3,70	CHI
20190211814	JANDAIA	PP13126254	PALMEIRAS	03/02/2019 20:41	04/02/2019 15:15	03/02/2019 20:45	04/02/2019 00:23	3,63	59	214,37	CHI
20190211814	PALMINOPOLIS	PP13126254	PALMEIRAS	03/02/2019 20:41	04/02/2019 15:15	03/02/2019 20:45	04/02/2019 00:23	3,63	609	2212,70	CHI
20190211814	PALMEIRAS DE GOIAS	PP13206456	PALMEIRAS	03/02/2019 20:41	04/02/2019 15:15	03/02/2019 20:45	04/02/2019 00:57	4,20	52	218,40	CHI
20190211814	PALMINOPOLIS	PP13206456	PALMEIRAS	03/02/2019 20:41	04/02/2019 15:15	03/02/2019 20:45	04/02/2019 00:57	4,20	692	2906,40	CHI
20190211814	PALMINOPOLIS	PP12308385LD	PALMEIRAS	03/02/2019 20:41	04/02/2019 15:15	03/02/2019 20:45	04/02/2019 15:15	18,50	49	906,50	CHI
20190211871	AMARALINA	LC12391889	MARA ROSA	03/02/2019 20:42	04/02/2019 17:46	03/02/2019 20:42	04/02/2019 13:25	16,72	11	183,88	CHI
20190211871	AMARALINA	LC13384315	MARA ROSA	03/02/2019 20:42	04/02/2019 17:46	03/02/2019 20:42	04/02/2019 17:46	21,07	17	358,13	CHI
20190211871	MUTUNOPOLIS	LC13384315	MARA ROSA	03/02/2019 20:42	04/02/2019 17:46	03/02/2019 20:42	04/02/2019 17:46	21,07	2	42,13	CHI
20190211761	SILVANIA	SV21157830	VIANOPOLIS	03/02/2019 20:43	05/02/2019 14:50	03/02/2019 20:43	05/02/2019 14:50	42,12	1	42,12	CHI
20190211796	MONTE ALEGRE DE GOIAS	MA12212608	SAO DOMINGOS	03/02/2019 20:44	04/02/2019 00:15	03/02/2019 20:44	04/02/2019 00:15	3,52	34	119,57	CHI
20190211787	JARAGUA	JA12112525	JARAGUA	03/02/2019 20:48	04/02/2019 02:48	03/02/2019 20:48	04/02/2019 02:48	6,00	12	72,00	CHI
20190211785	MUTUNOPOLIS	MU21246494	MARA ROSA	03/02/2019 20:49	04/02/2019 17:49	03/02/2019 20:49	04/02/2019 17:49	21,00	1	21,00	CHI
20190211803	ALTO HORIZONTE	AJ21101580	SANTA TEREZINHA	03/02/2019 20:53	04/02/2019 07:29	03/02/2019 20:53	04/02/2019 07:29	10,60	3	31,80	CHI
20190211805	CACHOEIRA ALTA	CA21041651	CACHOEIRA ALTA	03/02/2019 20:54	04/02/2019 19:30	03/02/2019 20:54	04/02/2019 19:30	22,60	1	22,60	CHI

20190211827	RIO VERDE	RV11000050	RIO VERDE S2	03/02/2019 20:55	04/02/2019 11:50	03/02/2019 20:55	04/02/2019 11:50	14,92	112	1670,67	CHI
20190211823	TROMBAS	TB12202556	PORANGATU	03/02/2019 20:57	04/02/2019 11:02	03/02/2019 20:57	04/02/2019 11:02	14,08	2	28,17	CHI
20190211830	RIO VERDE	10008287048	RIO VERDE S1	03/02/2019 20:59	05/02/2019 12:10	03/02/2019 20:59	05/02/2019 12:10	39,18	1	39,18	CHI
20190212949	BURITI ALEGRE	GT12190897LD	GOIATUBA S2	03/02/2019 21:00	04/02/2019 23:16	03/02/2019 21:00	04/02/2019 14:50	17,83	17	303,17	CHI
20190212949	GOIATUBA	GT12190897LD	GOIATUBA S2	03/02/2019 21:00	04/02/2019 23:16	03/02/2019 21:00	04/02/2019 14:50	17,83	3	53,50	CHI
20190212949	MORRINHOS	GT12190897LD	GOIATUBA S2	03/02/2019 21:00	04/02/2019 23:16	03/02/2019 21:00	04/02/2019 14:50	17,83	8	142,67	CHI
20190212949	GOIATUBA	GT12190897LD	GOIATUBA S2	03/02/2019 21:00	04/02/2019 23:16	03/02/2019 21:00	04/02/2019 17:40	20,67	18	372,00	CHI
20190212949	GOIATUBA	GT12190897LD	GOIATUBA S2	03/02/2019 21:00	04/02/2019 23:16	03/02/2019 21:00	04/02/2019 18:43	21,72	2	43,43	CHI
20190212949	BURITI ALEGRE	GT12190897LD	GOIATUBA S2	03/02/2019 21:00	04/02/2019 23:16	03/02/2019 21:00	04/02/2019 20:36	23,60	3	70,80	CHI
20190212949	GOIATUBA	GT12190897LD	GOIATUBA S2	03/02/2019 21:00	04/02/2019 23:16	03/02/2019 21:00	04/02/2019 20:36	23,60	3	70,80	CHI
20190212949	MORRINHOS	GT12190897LD	GOIATUBA S2	03/02/2019 21:00	04/02/2019 23:16	03/02/2019 21:00	04/02/2019 20:36	23,60	1	23,60	CHI
20190212949	GOIATUBA	MR13044925	GOIATUBA S2	03/02/2019 21:00	04/02/2019 23:16	04/02/2019 14:50	04/02/2019 20:36	5,77	2	11,53	CHI
20190212949	MORRINHOS	GT12190897LD	GOIATUBA S2	03/02/2019 21:00	04/02/2019 23:16	03/02/2019 21:00	04/02/2019 23:16	26,27	4	105,07	CHI
20190212949	BURITI ALEGRE	BG13000036	GOIATUBA S2	03/02/2019 21:00	04/02/2019 23:16	04/02/2019 14:50	04/02/2019 23:16	8,43	2	16,87	CHI
20190211847	CRIXAS	CX12201610	SANTA TEREZINHA	03/02/2019 21:03	04/02/2019 03:33	03/02/2019 21:03	04/02/2019 03:33	6,50	161	1046,50	CHI
20190211850	SANTA TEREZINHA DE GOIAS	SG12237481	SANTA TEREZINHA	03/02/2019 21:04	03/02/2019 22:25	03/02/2019 21:04	03/02/2019 22:25	1,35	14	18,90	CHI
20190212039	RIO VERDE	RV12045939	CABRIUVA S1	03/02/2019 21:04	04/02/2019 07:15	03/02/2019 21:04	04/02/2019 07:15	10,18	490	4989,83	CHI
20190211849	NOVO PLANALTO	TA11172385	NOVO PLANALTO	03/02/2019 21:05	04/02/2019 14:46	03/02/2019 21:05	04/02/2019 14:46	17,68	26	459,77	CHI
20190211852	CORUMBA DE GOIAS	ZN21258268	COCALZINHO	03/02/2019 21:05	03/02/2019 23:27	03/02/2019 21:05	03/02/2019 23:27	2,37	1	2,37	CHI
20190211955	INDIARA	IY13396905B	EDEIA	03/02/2019 21:08	04/02/2019 20:04	03/02/2019 21:08	04/02/2019 16:37	19,48	72	1402,80	CHI
20190211955	PALMEIRAS DE GOIAS	IY13396905B	EDEIA	03/02/2019 21:08	04/02/2019 20:04	03/02/2019 21:08	04/02/2019 16:37	19,48	4	77,93	CHI
20190211955	CEZARINA	IY13396905B	EDEIA	03/02/2019 21:08	04/02/2019 20:04	03/02/2019 21:08	04/02/2019 20:04	22,93	1	22,93	CHI
20190211978	PETROLINA DE GOIAS	PG21139624	PETROLINA	03/02/2019 21:08	04/02/2019 12:00	03/02/2019 21:08	03/02/2019 21:13	0,08	1	0,08	CHI
20190211978	PETROLINA DE GOIAS	6414922	PETROLINA	03/02/2019 21:08	04/02/2019 12:00	03/02/2019 21:12	04/02/2019 12:00	14,80	1	14,80	CHI
20190211886	BRITANIA	BT21009901	BRITANIA	03/02/2019 21:11	04/02/2019 06:57	03/02/2019 21:11	04/02/2019 06:57	9,77	2	19,53	CHI
20190217232	AMARALINA	3590009170	MARA ROSA	03/02/2019 21:11	05/02/2019 11:53	03/02/2019 21:11	05/02/2019 11:53	38,70	1	38,70	CHI
20190213878	NOVA CRIXAS	NA12027812	NOVA CRIXAS	03/02/2019 21:13	04/02/2019 12:53	03/02/2019 21:13	04/02/2019 12:53	15,67	5	78,33	CHI
20190211909	AMARALINA	MU21143699	MARA ROSA	03/02/2019 21:15	04/02/2019 13:46	03/02/2019 21:15	04/02/2019 13:46	16,52	1	16,52	CHI
20190211935	ITUMBIARA	IT11000005	ITUMBIARA VELHA S1	03/02/2019 21:15	03/02/2019 21:57	03/02/2019 21:15	03/02/2019 21:57	0,70	94	65,80	CHI
20190211910	COCALZINHO DE GOIAS	ZN12172211	AGUAS LINDAS DE GOIAS S2	03/02/2019 21:16	04/02/2019 10:43	03/02/2019 21:16	04/02/2019 10:43	13,45	5	67,25	CHI
20190211911	MINEIROS	MY21324525	PARQUE DAS EMAS	03/02/2019 21:16	05/02/2019 17:51	03/02/2019 21:16	05/02/2019 17:51	44,58	1	44,58	CHI
20190211921	ALTO HORIZONTE	AJ21243441	SANTA TEREZINHA	03/02/2019 21:16	04/02/2019 16:52	03/02/2019 21:16	04/02/2019 16:52	19,60	2	39,20	CHI
2019020300173	CRIXAS	05635114	NOVA CRIXAS	03/02/2019 21:16	03/02/2019 21:21	03/02/2019 21:16	03/02/2019 21:21	0,08	2	0,17	CHI
2019020300173	MUNDO NOVO DE GOIAS	05635114	NOVA CRIXAS	03/02/2019 21:16	03/02/2019 21:21	03/02/2019 21:16	03/02/2019 21:21	0,08	45	3,75	CHI
2019020300173	NOVA CRIXAS	05635114	NOVA CRIXAS	03/02/2019 21:16	03/02/2019 21:21	03/02/2019 21:16	03/02/2019 21:21	0,08	3861	321,75	CHI
2019020300173	NOVA CRIXAS	05635114	NOVA CRIXAS	03/02/2019 21:16	03/02/2019 21:21	03/02/2019 21:16	03/02/2019 21:21	0,08	64	5,33	CHI
2019020300174	AMARALINA	01735114	NOVA CRIXAS	03/02/2019 21:16	03/02/2019 21:20	03/02/2019 21:16	03/02/2019 21:20	0,07	23	1,53	CHI
2019020300174	MARA ROSA	01735114	NOVA CRIXAS	03/02/2019 21:16	03/02/2019 21:20	03/02/2019 21:16	03/02/2019 21:20	0,07	1	0,07	CHI
2019020300174	MUNDO NOVO DE GOIAS	01735114	NOVA CRIXAS	03/02/2019 21:16	03/02/2019 21:20	03/02/2019 21:16	03/02/2019 21:20	0,07	768	51,20	CHI
2019020300174	NOVA CRIXAS	01735114	NOVA CRIXAS	03/02/2019 21:16	03/02/2019 21:20	03/02/2019 21:16	03/02/2019 21:20	0,07	1262	84,13	CHI
2019020300174	SAO MIGUEL DO ARAGUAIA	01735114	NOVA CRIXAS	03/02/2019 21:16	03/02/2019 21:20	03/02/2019 21:16	03/02/2019 21:20	0,07	21	1,40	CHI
2019020300174	UIRAPURU	01735114	NOVA CRIXAS	03/02/2019 21:16	03/02/2019 21:20	03/02/2019 21:16	03/02/2019 21:20	0,07	253	16,87	CHI
2019020300174	ALTO HORIZONTE	24901	SANTA TEREZINHA	03/02/2019 21:16	03/02/2019 21:20	03/02/2019 21:16	03/02/2019 21:20	0,07	7	0,47	CHI
2019020300174	ALTO HORIZONTE	34001	SANTA TEREZINHA	03/02/2019 21:16	03/02/2019 21:20	03/02/2019 21:16	03/02/2019 21:20	0,07	2	0,13	CHI

2019020300174	ALTO HORIZONTE	34002	SANTA TEREZINHA	03/02/2019 21:16	03/02/2019 21:20	03/02/2019 21:16	03/02/2019 21:20	0,07	30	2,00	CHI
2019020300174	ALTO HORIZONTE	34003	SANTA TEREZINHA	03/02/2019 21:16	03/02/2019 21:20	03/02/2019 21:16	03/02/2019 21:20	0,07	2195	146,33	CHI
2019020300174	CAMPOS VERDES	24901	SANTA TEREZINHA	03/02/2019 21:16	03/02/2019 21:20	03/02/2019 21:16	03/02/2019 21:20	0,07	2026	135,07	CHI
2019020300174	CAMPOS VERDES	24902	SANTA TEREZINHA	03/02/2019 21:16	03/02/2019 21:20	03/02/2019 21:16	03/02/2019 21:20	0,07	47	3,13	CHI
2019020300174	CAMPOS VERDES	01735114	SANTA TEREZINHA	03/02/2019 21:16	03/02/2019 21:20	03/02/2019 21:16	03/02/2019 21:20	0,07	1	0,07	CHI
2019020300174	CAMPOS VERDES	01735114	SANTA TEREZINHA	03/02/2019 21:16	03/02/2019 21:20	03/02/2019 21:16	03/02/2019 21:20	0,07	69	4,60	CHI
2019020300174	CRIXAS	01735114	SANTA TEREZINHA	03/02/2019 21:16	03/02/2019 21:20	03/02/2019 21:16	03/02/2019 21:20	0,07	146	9,73	CHI
2019020300174	CRIXAS	01735114	SANTA TEREZINHA	03/02/2019 21:16	03/02/2019 21:20	03/02/2019 21:16	03/02/2019 21:20	0,07	255	17,00	CHI
2019020300174	CRIXAS	01735114	SANTA TEREZINHA	03/02/2019 21:16	03/02/2019 21:20	03/02/2019 21:16	03/02/2019 21:20	0,07	154	10,27	CHI
2019020300174	GUARINOS	01735114	SANTA TEREZINHA	03/02/2019 21:16	03/02/2019 21:20	03/02/2019 21:16	03/02/2019 21:20	0,07	1142	76,13	CHI
2019020300174	HIDROLINA	01735114	SANTA TEREZINHA	03/02/2019 21:16	03/02/2019 21:20	03/02/2019 21:16	03/02/2019 21:20	0,07	15	1,00	CHI
2019020300174	ITAPACI	01735114	SANTA TEREZINHA	03/02/2019 21:16	03/02/2019 21:20	03/02/2019 21:16	03/02/2019 21:20	0,07	6	0,40	CHI
2019020300174	MARA ROSA	24901	SANTA TEREZINHA	03/02/2019 21:16	03/02/2019 21:20	03/02/2019 21:16	03/02/2019 21:20	0,07	64	4,27	CHI
2019020300174	MARA ROSA	34003	SANTA TEREZINHA	03/02/2019 21:16	03/02/2019 21:20	03/02/2019 21:16	03/02/2019 21:20	0,07	138	9,20	CHI
2019020300174	MARA ROSA	01735114	SANTA TEREZINHA	03/02/2019 21:16	03/02/2019 21:20	03/02/2019 21:16	03/02/2019 21:20	0,07	76	5,07	CHI
2019020300174	NOVA IGUACU DE GOIAS	34001	SANTA TEREZINHA	03/02/2019 21:16	03/02/2019 21:20	03/02/2019 21:16	03/02/2019 21:20	0,07	666	44,40	CHI
2019020300174	NOVA IGUACU DE GOIAS	34002	SANTA TEREZINHA	03/02/2019 21:16	03/02/2019 21:20	03/02/2019 21:16	03/02/2019 21:20	0,07	365	24,33	CHI
2019020300174	NOVA IGUACU DE GOIAS	34003	SANTA TEREZINHA	03/02/2019 21:16	03/02/2019 21:20	03/02/2019 21:16	03/02/2019 21:20	0,07	13	0,87	CHI
2019020300174	NOVA IGUACU DE GOIAS	01735114	SANTA TEREZINHA	03/02/2019 21:16	03/02/2019 21:20	03/02/2019 21:16	03/02/2019 21:20	0,07	1	0,07	CHI
2019020300174	PILAR DE GOIAS	24901	SANTA TEREZINHA	03/02/2019 21:16	03/02/2019 21:20	03/02/2019 21:16	03/02/2019 21:20	0,07	6	0,40	CHI
2019020300174	PILAR DE GOIAS	34001	SANTA TEREZINHA	03/02/2019 21:16	03/02/2019 21:20	03/02/2019 21:16	03/02/2019 21:20	0,07	174	11,60	CHI
2019020300174	PILAR DE GOIAS	01735114	SANTA TEREZINHA	03/02/2019 21:16	03/02/2019 21:20	03/02/2019 21:16	03/02/2019 21:20	0,07	12	0,80	CHI
2019020300174	PILAR DE GOIAS	01735114	SANTA TEREZINHA	03/02/2019 21:16	03/02/2019 21:20	03/02/2019 21:16	03/02/2019 21:20	0,07	252	16,80	CHI
2019020300174	SANTA TEREZINHA DE GOIAS	01735114	SANTA TEREZINHA	03/02/2019 21:16	03/02/2019 21:20	03/02/2019 21:16	03/02/2019 21:20	0,07	3262	217,47	CHI
2019020300174	SANTA TEREZINHA DE GOIAS	24901	SANTA TEREZINHA	03/02/2019 21:16	03/02/2019 21:20	03/02/2019 21:16	03/02/2019 21:20	0,07	49	3,27	CHI
2019020300174	SANTA TEREZINHA DE GOIAS	34001	SANTA TEREZINHA	03/02/2019 21:16	03/02/2019 21:20	03/02/2019 21:16	03/02/2019 21:20	0,07	62	4,13	CHI
2019020300174	SANTA TEREZINHA DE GOIAS	01735114	SANTA TEREZINHA	03/02/2019 21:16	03/02/2019 21:20	03/02/2019 21:16	03/02/2019 21:20	0,07	119	7,93	CHI
2019020300174	SANTA TEREZINHA DE GOIAS	01735114	SANTA TEREZINHA	03/02/2019 21:16	03/02/2019 21:20	03/02/2019 21:16	03/02/2019 21:20	0,07	3	0,20	CHI
2019020300174	SANTA TEREZINHA DE GOIAS	01735114	SANTA TEREZINHA	03/02/2019 21:16	03/02/2019 21:20	03/02/2019 21:16	03/02/2019 21:20	0,07	131	8,73	CHI
2019020300174	SANTA TEREZINHA DE GOIAS	01735114	SANTA TEREZINHA	03/02/2019 21:16	03/02/2019 21:20	03/02/2019 21:16	03/02/2019 21:20	0,07	535	35,67	CHI
2019020300174	SANTA TEREZINHA DE GOIAS	01735114	SANTA TEREZINHA	03/02/2019 21:16	03/02/2019 21:20	03/02/2019 21:16	03/02/2019 21:20	0,07	670	44,67	CHI
2019020300174	UIRAPURU	01735114	SANTA TEREZINHA	03/02/2019 21:16	03/02/2019 21:20	03/02/2019 21:16	03/02/2019 21:20	0,07	987	65,80	CHI
2019020300174	UIRAPURU	01735114	SANTA TEREZINHA	03/02/2019 21:16	03/02/2019 21:20	03/02/2019 21:16	03/02/2019 21:20	0,07	57	3,80	CHI
2019020300174	URUACU	01735114	SANTA TEREZINHA	03/02/2019 21:16	03/02/2019 21:20	03/02/2019 21:16	03/02/2019 21:20	0,07	4	0,27	CHI
20190211917	CALDAS NOVAS	CN21138154	SERRA DE CALDAS	03/02/2019 21:19	03/02/2019 22:50	03/02/2019 21:19	03/02/2019 22:50	1,52	1	1,52	CHI
20190211920	INDIARA	PL12349352	PALMEIRAS	03/02/2019 21:19	04/02/2019 09:19	03/02/2019 21:19	04/02/2019 09:19	12,00	3	36,00	CHI
20190211920	PALMEIRAS DE GOIAS	PL12349352	PALMEIRAS	03/02/2019 21:19	04/02/2019 09:19	03/02/2019 21:19	04/02/2019 09:19	12,00	62	744,00	CHI
20190211924	ANAPOLIS	AN12362264	ANAPOLIS UNIVERSITARIO S2	03/02/2019 21:20	06/02/2019 04:03	03/02/2019 21:20	04/02/2019 11:09	13,82	11	151,98	CHI
20190211924	ANAPOLIS	AN13000425	ANAPOLIS UNIVERSITARIO S2	03/02/2019 21:20	06/02/2019 04:03	03/02/2019 21:20	04/02/2019 13:30	16,17	13	210,17	CHI
20190211924	ANAPOLIS	AN12221398	ANAPOLIS UNIVERSITARIO S2	03/02/2019 21:20	06/02/2019 04:03	03/02/2019 21:20	04/02/2019 20:35	23,25	1	23,25	CHI
20190211924	PIRENOPOLIS	AN12221398	ANAPOLIS UNIVERSITARIO S2	03/02/2019 21:20	06/02/2019 04:03	03/02/2019 21:20	04/02/2019 20:35	23,25	2	46,50	CHI
20190211924	ABADIANIA	AN12221398	ANAPOLIS UNIVERSITARIO S2	03/02/2019 21:20	06/02/2019 04:03	03/02/2019 21:20	06/02/2019 04:03	54,72	2	109,43	CHI
20190211924	PIRENOPOLIS	AN12221398	ANAPOLIS UNIVERSITARIO S2	03/02/2019 21:20	06/02/2019 04:03	03/02/2019 21:20	06/02/2019 04:03	54,72	3	164,15	CHI
20190211924	ABADIANIA	AN12221398	ANAPOLIS UNIVERSITARIO S2	03/02/2019 21:20	06/02/2019 04:03	06/02/2019 01:14	06/02/2019 04:03	2,82	13	36,62	CHI

20190211924	ANAPOLIS	AN12221398	ANAPOLIS UNIVERSITARIO S2	03/02/2019 21:20	06/02/2019 04:03	06/02/2019 01:14	06/02/2019 04:03	2,82	2	5,63	CHI
20190211924	PIRENOPOLIS	AN12221398	ANAPOLIS UNIVERSITARIO S2	03/02/2019 21:20	06/02/2019 04:03	06/02/2019 01:14	06/02/2019 04:03	2,82	5	14,08	CHI
20190211995	ITABERAÍ	IB11000009	ITABERAÍ S2	03/02/2019 21:21	03/02/2019 23:54	03/02/2019 21:21	03/02/2019 23:54	2,55	120	306,00	CHI
20190211958	PLANALTINA	PI11268079	PLANALTINA	03/02/2019 21:22	03/02/2019 22:06	03/02/2019 21:22	03/02/2019 22:06	0,73	94	68,93	CHI
20190212079	AMARALINA	LC12050751	MARA ROSA	03/02/2019 21:23	04/02/2019 10:19	03/02/2019 21:23	04/02/2019 10:19	12,93	12	155,20	CHI
20190212079	MARA ROSA	LC12050751	MARA ROSA	03/02/2019 21:23	04/02/2019 10:19	03/02/2019 21:23	04/02/2019 10:19	12,93	4	51,73	CHI
20190212398	BRITANIA	BT12124845	BRITANIA	03/02/2019 21:24	04/02/2019 07:21	03/02/2019 21:24	04/02/2019 07:21	9,95	3	29,85	CHI
20190211945	BRITANIA	BT11124882	BRITANIA	03/02/2019 21:27	04/02/2019 00:10	03/02/2019 21:27	04/02/2019 00:10	2,72	59	160,28	CHI
20190211944	DAVINOPOLIS	IO12085152	CATALAO S1	03/02/2019 21:29	04/02/2019 00:02	03/02/2019 21:29	04/02/2019 00:02	2,55	8	20,40	CHI
20190211948	MONTES CLAROS DE GOIAS	ME11056270	IPORA	03/02/2019 21:29	04/02/2019 02:20	03/02/2019 21:29	04/02/2019 02:20	4,85	97	470,45	CHI
20190212036	ITABERAÍ	IB11018282	ITABERAÍ S2	03/02/2019 21:30	04/02/2019 00:57	03/02/2019 21:30	04/02/2019 00:57	3,45	133	458,85	CHI
20190211960	HIDROLINA	SZ12190057	ITAPACI	03/02/2019 21:34	04/02/2019 08:31	03/02/2019 21:34	04/02/2019 08:31	10,95	32	350,40	CHI
20190211960	SAO LUIZ DO NORTE	SZ12190057	ITAPACI	03/02/2019 21:34	04/02/2019 08:31	03/02/2019 21:34	04/02/2019 08:31	10,95	2	21,90	CHI
20190211962	CAMPINORTE	CR12398067	CAMPINORTE	03/02/2019 21:34	04/02/2019 00:58	03/02/2019 21:34	04/02/2019 00:58	3,40	9	30,60	DIA CRITICO
20190211962	URUACU	CR12398067	CAMPINORTE	03/02/2019 21:34	04/02/2019 00:58	03/02/2019 21:34	04/02/2019 00:58	3,40	1	3,40	DIA CRITICO
20190211965	SANTA HELENA DE GOIAS	SH11219370	RIO VERDE S2	03/02/2019 21:35	05/02/2019 16:10	03/02/2019 21:35	05/02/2019 16:10	42,58	1	42,58	CHI
20190211969	APORE	IJ12194901	ITAJA S2	03/02/2019 21:36	03/02/2019 23:54	03/02/2019 21:36	03/02/2019 23:54	2,30	1	2,30	CHI
20190211969	ITAJA	IJ12194901	ITAJA S2	03/02/2019 21:36	03/02/2019 23:54	03/02/2019 21:36	03/02/2019 23:54	2,30	27	62,10	CHI
20190211984	GOIANIA	10026376073	MEIA PONTE	03/02/2019 21:41	04/02/2019 15:30	03/02/2019 21:41	04/02/2019 15:30	17,82	0	0,00	CHI
20190211988	TRINDADE	40121999	TRINDADE	03/02/2019 21:41	03/02/2019 23:25	03/02/2019 21:41	03/02/2019 23:25	1,73	1	1,73	CHI
20190216173	PALMEIRAS DE GOIAS	PL12109625	PALMEIRAS	03/02/2019 21:45	04/02/2019 14:44	03/02/2019 21:45	04/02/2019 14:44	16,98	29	492,52	CHI
20190212012	ALTO PARAISO DE GOIAS	BF12244579	SAO JOAO D ALIANCA	03/02/2019 21:51	04/02/2019 11:15	03/02/2019 21:51	04/02/2019 11:15	13,40	33	442,20	CHI
20190212019	NIQUELANDIA	NQ21139049	NIQUELANDIA SUBTRANSMISSAO	03/02/2019 21:55	04/02/2019 10:50	03/02/2019 21:55	04/02/2019 10:50	12,92	1	12,92	CHI
2019029456	MINEIROS	MY21156806	PARANQUE DAS EMAS	03/02/2019 21:57	05/02/2019 18:37	03/02/2019 21:57	05/02/2019 18:37	44,67	1	44,67	CHI
20190212022	GUARINOS	GF12164877	SANTA TEREZINHA	03/02/2019 21:59	04/02/2019 01:57	03/02/2019 21:59	04/02/2019 01:57	3,97	13	51,57	CHI
20190213172	SILVANIA	SV12265337	VIANOPOLIS	03/02/2019 21:59	04/02/2019 13:52	03/02/2019 21:59	04/02/2019 13:52	15,88	7	111,18	CHI
20190212150	SANTA BARBARA DE GOIAS	SB11004685	TRINDADE	03/02/2019 22:00	04/02/2019 10:45	03/02/2019 22:00	04/02/2019 10:45	12,75	178	2269,50	CHI
20190212029	GUARINOS	01950406	ITAPACI	03/02/2019 22:01	03/02/2019 22:56	03/02/2019 22:01	03/02/2019 22:56	0,92	2	1,83	CHI
20190212029	ITAPACI	01950406	ITAPACI	03/02/2019 22:01	03/02/2019 22:56	03/02/2019 22:01	03/02/2019 22:56	0,92	1	0,92	CHI
20190212037	CAMPO LIMPO	AN12357368	NEROPOLIS S1	03/02/2019 22:02	04/02/2019 00:37	03/02/2019 22:02	04/02/2019 00:37	2,58	17	43,92	CHI
20190212038	ALEXANIA	10009269663	CORUMBA	03/02/2019 22:02	04/02/2019 00:21	03/02/2019 22:02	04/02/2019 00:21	2,32	1	2,32	CHI
20190212047	NOVA IGUACU DE GOIAS	NH12056219	SANTA TEREZINHA	03/02/2019 22:06	04/02/2019 01:10	03/02/2019 22:06	04/02/2019 01:10	3,07	4	12,27	CHI
20190212130	PALMEIRAS DE GOIAS	PL11215478	PALMEIRAS	03/02/2019 22:07	04/02/2019 04:06	03/02/2019 22:07	04/02/2019 04:06	5,98	140	837,67	CHI
20190213079	RIO VERDE	RV12301246	MONTIVIDIU T	03/02/2019 22:07	04/02/2019 18:20	03/02/2019 22:07	04/02/2019 18:20	20,22	11	222,38	CHI
20190213678	CORUMBAIBA	IP12375985B	IPAMERI	03/02/2019 22:07	04/02/2019 08:42	03/02/2019 22:07	04/02/2019 08:42	10,58	16	169,33	CHI
20190213678	IPAMERI	IP12375985B	IPAMERI	03/02/2019 22:07	04/02/2019 08:42	03/02/2019 22:07	04/02/2019 08:42	10,58	215	2275,42	CHI
20190213678	NOVA AURORA	IP12375985B	IPAMERI	03/02/2019 22:07	04/02/2019 08:42	03/02/2019 22:07	04/02/2019 08:42	10,58	2	21,17	CHI
20190261024	JANDAIA	13802	PALMEIRAS	03/02/2019 22:08	05/02/2019 16:23	03/02/2019 23:38	04/02/2019 00:08	0,50	1	0,50	CHI
20190261024	NAZARIO	13804	PALMEIRAS	03/02/2019 22:08	05/02/2019 16:23	03/02/2019 23:38	04/02/2019 00:08	0,50	4	2,00	CHI
20190261024	NAZARIO	03300414	PALMEIRAS	03/02/2019 22:08	05/02/2019 16:23	03/02/2019 23:38	04/02/2019 00:08	0,50	3	1,50	CHI
20190261024	PALMEIRAS DE GOIAS	13801	PALMEIRAS	03/02/2019 22:08	05/02/2019 16:23	03/02/2019 23:38	04/02/2019 00:08	0,50	5785	2892,50	CHI
20190261024	PALMEIRAS DE GOIAS	13803	PALMEIRAS	03/02/2019 22:08	05/02/2019 16:23	03/02/2019 23:38	04/02/2019 00:08	0,50	47	23,50	CHI
20190261024	PALMEIRAS DE GOIAS	13802	PALMEIRAS	03/02/2019 22:08	05/02/2019 16:23	03/02/2019 23:38	04/02/2019 00:08	0,50	6323	3161,50	CHI
20190261024	PALMEIRAS DE GOIAS	13803	PALMEIRAS	03/02/2019 22:08	05/02/2019 16:23	03/02/2019 23:38	04/02/2019 00:08	0,50	510	255,00	CHI

20190261024	PALMEIRAS DE GOIAS	13804	PALMEIRAS	03/02/2019 22:08	05/02/2019 16:23	03/02/2019 23:38	04/02/2019 00:08	0,50	293	146,50	CHI
20190261024	PALMEIRAS DE GOIAS	03300414	PALMEIRAS	03/02/2019 22:08	05/02/2019 16:23	03/02/2019 23:38	04/02/2019 00:08	0,50	30	15,00	CHI
20190261024	PALMINOPOLIS	13803	PALMEIRAS	03/02/2019 22:08	05/02/2019 16:23	03/02/2019 23:38	04/02/2019 00:08	0,50	1	0,50	CHI
20190261024	ANICUNS	12801	ANICUNS	03/02/2019 22:08	05/02/2019 16:23	03/02/2019 22:08	04/02/2019 01:59	3,85	147	565,95	CHI
20190261024	ANICUNS	00090404	ANICUNS	03/02/2019 22:08	05/02/2019 16:23	03/02/2019 22:08	04/02/2019 01:59	3,85	13	50,05	CHI
20190261024	AVELINOPOLIS	12802	ANICUNS	03/02/2019 22:08	05/02/2019 16:23	03/02/2019 22:08	04/02/2019 01:59	3,85	29	111,65	CHI
20190261024	NAZARIO	12801	ANICUNS	03/02/2019 22:08	05/02/2019 16:23	03/02/2019 22:08	04/02/2019 01:59	3,85	3370	12974,50	CHI
20190261024	NAZARIO	12802	ANICUNS	03/02/2019 22:08	05/02/2019 16:23	03/02/2019 22:08	04/02/2019 01:59	3,85	671	2583,35	CHI
20190261024	NAZARIO	12830	ANICUNS	03/02/2019 22:08	05/02/2019 16:23	03/02/2019 22:08	04/02/2019 01:59	3,85	5	19,25	CHI
20190261024	PALMEIRAS DE GOIAS	12801	ANICUNS	03/02/2019 22:08	05/02/2019 16:23	03/02/2019 22:08	04/02/2019 01:59	3,85	79	304,15	CHI
20190261024	PALMEIRAS DE GOIAS	12802	ANICUNS	03/02/2019 22:08	05/02/2019 16:23	03/02/2019 22:08	04/02/2019 01:59	3,85	22	84,70	CHI
20190261024	SANTA BARBARA DE GOIAS	12802	ANICUNS	03/02/2019 22:08	05/02/2019 16:23	03/02/2019 22:08	04/02/2019 01:59	3,85	18	69,30	CHI
20190261024	TURVANIA	12801	ANICUNS	03/02/2019 22:08	05/02/2019 16:23	03/02/2019 22:08	04/02/2019 01:59	3,85	47	180,95	CHI
20190261024	JANDAIA	13802	PALMEIRAS	03/02/2019 22:08	05/02/2019 16:23	04/02/2019 14:29	04/02/2019 14:47	0,30	1	0,30	CHI
20190261024	PALMEIRAS DE GOIAS	13801	PALMEIRAS	03/02/2019 22:08	05/02/2019 16:23	04/02/2019 14:29	04/02/2019 14:47	0,30	5846	1753,80	CHI
20190261024	PALMEIRAS DE GOIAS	13803	PALMEIRAS	03/02/2019 22:08	05/02/2019 16:23	04/02/2019 14:29	04/02/2019 14:47	0,30	47	14,10	CHI
20190261024	PALMEIRAS DE GOIAS	13802	PALMEIRAS	03/02/2019 22:08	05/02/2019 16:23	04/02/2019 14:29	04/02/2019 14:47	0,30	6320	1896,00	CHI
20190261024	PALMEIRAS DE GOIAS	13803	PALMEIRAS	03/02/2019 22:08	05/02/2019 16:23	04/02/2019 14:29	04/02/2019 14:47	0,30	500	150,00	CHI
20190261024	PALMEIRAS DE GOIAS	13804	PALMEIRAS	03/02/2019 22:08	05/02/2019 16:23	04/02/2019 14:29	04/02/2019 14:47	0,30	274	82,20	CHI
20190261024	PALMEIRAS DE GOIAS	03300414	PALMEIRAS	03/02/2019 22:08	05/02/2019 16:23	04/02/2019 14:29	04/02/2019 14:47	0,30	30	9,00	CHI
20190261024	PALMINOPOLIS	13803	PALMEIRAS	03/02/2019 22:08	05/02/2019 16:23	04/02/2019 14:29	04/02/2019 14:47	0,30	1	0,30	CHI
20190261024	ANICUNS	00090404	ANICUNS	03/02/2019 22:08	05/02/2019 16:23	03/02/2019 22:08	04/02/2019 15:46	17,63	1	17,63	CHI
20190261024	NAZARIO	00090404	ANICUNS	03/02/2019 22:08	05/02/2019 16:23	03/02/2019 22:08	04/02/2019 15:46	17,63	5	88,17	CHI
20190261024	NAZARIO	NZ13024056	PALMEIRAS	03/02/2019 22:08	05/02/2019 16:23	04/02/2019 09:55	04/02/2019 16:42	6,78	3	20,35	CHI
20190261024	ANICUNS	01280214	ANICUNS	03/02/2019 22:08	05/02/2019 16:23	04/02/2019 16:42	04/02/2019 16:49	0,12	147	17,15	CHI
20190261024	NAZARIO	01280214	ANICUNS	03/02/2019 22:08	05/02/2019 16:23	04/02/2019 16:42	04/02/2019 16:49	0,12	3370	393,17	CHI
20190261024	PALMEIRAS DE GOIAS	01280214	ANICUNS	03/02/2019 22:08	05/02/2019 16:23	04/02/2019 16:42	04/02/2019 16:49	0,12	79	9,22	CHI
20190261024	TURVANIA	01280214	ANICUNS	03/02/2019 22:08	05/02/2019 16:23	04/02/2019 16:42	04/02/2019 16:49	0,12	47	5,48	CHI
20190261024	NAZARIO	NZ13314803	PALMEIRAS	03/02/2019 22:08	05/02/2019 16:23	04/02/2019 17:10	04/02/2019 18:54	1,73	3	5,20	CHI
20190261024	ANICUNS	NZ12003882	ANICUNS	03/02/2019 22:08	05/02/2019 16:23	04/02/2019 18:54	05/02/2019 16:23	21,48	147	3158,05	CHI
20190261024	NAZARIO	NZ12003882	ANICUNS	03/02/2019 22:08	05/02/2019 16:23	04/02/2019 18:54	05/02/2019 16:23	21,48	150	3222,50	CHI
20190261024	PALMEIRAS DE GOIAS	NZ12003882	ANICUNS	03/02/2019 22:08	05/02/2019 16:23	04/02/2019 18:54	05/02/2019 16:23	21,48	3	64,45	CHI
20190261024	TURVANIA	NZ12003882	ANICUNS	03/02/2019 22:08	05/02/2019 16:23	04/02/2019 18:54	05/02/2019 16:23	21,48	47	1009,72	CHI
20190212069	PIRES DO RIO	PR12166937	PIRES DO RIO S1	03/02/2019 22:09	04/02/2019 07:13	03/02/2019 22:09	04/02/2019 07:13	9,07	113	1024,53	CHI
2019029457	PORANGATU	PO11265170	PORANGATU	03/02/2019 22:10	04/02/2019 00:37	03/02/2019 22:10	04/02/2019 00:37	2,45	144	352,80	CHI
20190212108	FAINA	FC11250739	GOIAS	03/02/2019 22:10	04/02/2019 00:01	03/02/2019 22:10	04/02/2019 00:01	1,85	130	240,50	CHI
20190212503	NOVO BRASIL	NB12378881	JUSSARA	03/02/2019 22:10	04/02/2019 06:30	03/02/2019 22:10	04/02/2019 06:30	8,33	13	108,33	CHI
20190280701	VIANOPOLIS	02360424	VIANOPOLIS	03/02/2019 22:10	04/02/2019 17:45	03/02/2019 22:10	04/02/2019 00:44	2,57	21	53,90	CHI
20190280701	ORIZONA	36001	VIANOPOLIS	03/02/2019 22:10	04/02/2019 17:45	03/02/2019 22:10	04/02/2019 17:45	19,58	42	822,50	CHI
20190280701	ORIZONA	36002	VIANOPOLIS	03/02/2019 22:10	04/02/2019 17:45	03/02/2019 22:10	04/02/2019 17:45	19,58	93	1821,25	CHI
20190280701	ORIZONA	02360424	VIANOPOLIS	03/02/2019 22:10	04/02/2019 17:45	03/02/2019 22:10	04/02/2019 17:45	19,58	5	97,92	CHI
20190280701	SILVANIA	36002	VIANOPOLIS	03/02/2019 22:10	04/02/2019 17:45	03/02/2019 22:10	04/02/2019 17:45	19,58	5	97,92	CHI
20190280701	VIANOPOLIS	36001	VIANOPOLIS	03/02/2019 22:10	04/02/2019 17:45	03/02/2019 22:10	04/02/2019 17:45	19,58	393	7696,25	CHI
20190280701	VIANOPOLIS	36002	VIANOPOLIS	03/02/2019 22:10	04/02/2019 17:45	03/02/2019 22:10	04/02/2019 17:45	19,58	670	13120,83	CHI

20190280701	VIANOPOLIS	02360424	VIANOPOLIS	03/02/2019 22:10	04/02/2019 17:45	03/02/2019 22:10	04/02/2019 17:45	19,58	4	78,33	CHI
20190212133	ITUMBIARA	IT12143849	ITUMBIARA VELHA S1	03/02/2019 22:11	03/02/2019 23:16	03/02/2019 22:11	03/02/2019 23:16	1,08	485	525,42	CHI
20190212093	GOIANIA	GN10403980	ATLANTICO S1	03/02/2019 22:12	03/02/2019 23:24	03/02/2019 22:12	03/02/2019 23:24	1,20	1166	1399,20	CHI
20190212098	SILVANIA	SV12319526	DAIA S2	03/02/2019 22:12	04/02/2019 12:13	03/02/2019 22:12	04/02/2019 12:13	14,02	7	98,12	CHI
20190214051	PONTALINA	PK12080063	PONTALINA	03/02/2019 22:12	05/02/2019 11:34	03/02/2019 22:12	05/02/2019 11:34	37,37	38	1419,93	CHI
20190212083	GOIANIA	GN12378700	GOIANIA LESTE S3	03/02/2019 22:13	03/02/2019 23:47	03/02/2019 22:13	03/02/2019 23:47	1,57	297	465,30	CHI
20190212091	VIANOPOLIS	VN10400652	VIANOPOLIS	03/02/2019 22:13	04/02/2019 12:30	03/02/2019 22:13	04/02/2019 04:12	5,98	37	221,38	CHI
20190212091	VIANOPOLIS	VN13329490	VIANOPOLIS	03/02/2019 22:13	04/02/2019 12:30	03/02/2019 22:13	04/02/2019 05:01	6,80	7	47,60	CHI
20190212091	VIANOPOLIS	VN10400652	VIANOPOLIS	03/02/2019 22:13	04/02/2019 12:30	04/02/2019 05:07	04/02/2019 05:17	0,17	37	6,17	CHI
20190212091	VIANOPOLIS	VN13329490	VIANOPOLIS	03/02/2019 22:13	04/02/2019 12:30	04/02/2019 05:02	04/02/2019 11:44	6,70	7	46,90	CHI
20190212091	VIANOPOLIS	VN13067597	VIANOPOLIS	03/02/2019 22:13	04/02/2019 12:30	03/02/2019 22:13	04/02/2019 12:30	14,28	40	571,33	CHI
20190212088	CAIAPONIA	CP21207966	CAIAPONIA	03/02/2019 22:14	04/02/2019 11:43	03/02/2019 22:14	04/02/2019 11:43	13,48	1	13,48	CHI
20190212380	AMERICANO DO BRASIL	IB12336440	ITABERAI S2	03/02/2019 22:14	04/02/2019 07:35	03/02/2019 22:14	04/02/2019 07:35	9,35	11	102,85	CHI
20190212380	ITABERAI	IB12336440	ITABERAI S2	03/02/2019 22:14	04/02/2019 07:35	03/02/2019 22:14	04/02/2019 07:35	9,35	152	1421,20	CHI
20190212101	PALMEIRAS DE GOIAS	PL12205912	PALMEIRAS	03/02/2019 22:16	05/02/2019 16:35	03/02/2019 22:16	05/02/2019 16:35	42,32	1	42,32	CHI
20190212100	SANCLERLANDIA	SC12008814	FIRMINOPOLIS S2	03/02/2019 22:17	04/02/2019 08:48	03/02/2019 22:17	04/02/2019 08:48	10,52	20	210,33	CHI
20190212105	AMARALINA	LC21245318	MARA ROSA	03/02/2019 22:18	04/02/2019 17:49	03/02/2019 22:18	04/02/2019 17:49	19,52	1	19,52	CHI
20190212183	ANAPOLIS	AN12382480	JUNDIAI S1	03/02/2019 22:21	04/02/2019 13:37	03/02/2019 22:21	04/02/2019 13:09	14,80	23	340,40	CHI
20190212183	GAMELEIRA DE GOIAS	AN12382480	JUNDIAI S1	03/02/2019 22:21	04/02/2019 13:37	03/02/2019 22:21	04/02/2019 13:09	14,80	30	444,00	CHI
20190212183	SILVANIA	AN12382480	JUNDIAI S1	03/02/2019 22:21	04/02/2019 13:37	03/02/2019 22:21	04/02/2019 13:09	14,80	39	577,20	CHI
20190212183	GAMELEIRA DE GOIAS	SV12090745	JUNDIAI S1	03/02/2019 22:21	04/02/2019 13:37	03/02/2019 22:21	04/02/2019 13:37	15,27	10	152,67	CHI
20190212183	SILVANIA	SV12090745	JUNDIAI S1	03/02/2019 22:21	04/02/2019 13:37	03/02/2019 22:21	04/02/2019 13:37	15,27	1	15,27	CHI
20190213889	PIRES DO RIO	PR12063784	PIRES DO RIO S1	03/02/2019 22:22	04/02/2019 10:51	03/02/2019 22:22	04/02/2019 10:51	12,48	16	199,73	CHI
20190212135	SERRANOPOLIS	SX21216641	JATAI S1	03/02/2019 22:24	04/02/2019 16:50	03/02/2019 22:24	04/02/2019 16:50	18,43	3	55,30	CHI
20190212147	GOIANIA	GN11025839	GOIANIA LESTE S2	03/02/2019 22:24	04/02/2019 10:53	03/02/2019 22:24	04/02/2019 10:53	12,48	179	2234,52	CHI
20190213002	EDEALINA	00410406	PONTALINA	03/02/2019 22:25	04/02/2019 11:10	03/02/2019 22:25	04/02/2019 11:10	12,75	1113	14190,75	CHI
20190213002	EDEIA	00410406	PONTALINA	03/02/2019 22:25	04/02/2019 11:10	03/02/2019 22:25	04/02/2019 11:10	12,75	3	38,25	CHI
20190213002	PONTALINA	00410406	PONTALINA	03/02/2019 22:25	04/02/2019 11:10	03/02/2019 22:25	04/02/2019 11:10	12,75	4	51,00	CHI
20190212159	ITUMBIARA	IT12046792	ITUMBIARA NOVA	03/02/2019 22:26	03/02/2019 23:36	03/02/2019 22:26	03/02/2019 23:36	1,17	469	547,17	CHI
20190212172	SANCLERLANDIA	SC11180176	FIRMINOPOLIS S2	03/02/2019 22:26	03/02/2019 23:15	03/02/2019 22:26	03/02/2019 23:15	0,82	63	51,45	CHI
20190261005	FIRMINOPOLIS	30001	FIRMINOPOLIS S1	03/02/2019 22:26	04/02/2019 18:00	03/02/2019 22:26	04/02/2019 01:30	3,07	232	711,47	CHI
20190261005	SAO LUIS DE MONTES BELOS	30001	FIRMINOPOLIS S1	03/02/2019 22:26	04/02/2019 18:00	03/02/2019 22:26	04/02/2019 01:30	3,07	2	6,13	CHI
20190261005	TURVANIA	30001	FIRMINOPOLIS S1	03/02/2019 22:26	04/02/2019 18:00	03/02/2019 22:26	04/02/2019 01:30	3,07	73	223,87	CHI
20190261005	ANICUNS	30001	FIRMINOPOLIS S2	03/02/2019 22:26	04/02/2019 18:00	03/02/2019 22:26	04/02/2019 01:30	3,07	24	73,60	CHI
20190261005	FIRMINOPOLIS	00490434	FIRMINOPOLIS S2	03/02/2019 22:26	04/02/2019 18:00	03/02/2019 22:26	04/02/2019 01:30	3,07	6	18,40	CHI
20190261005	NAZARIO	30001	FIRMINOPOLIS S2	03/02/2019 22:26	04/02/2019 18:00	03/02/2019 22:26	04/02/2019 01:30	3,07	6	18,40	CHI
20190261005	PALMEIRAS DE GOIAS	30001	FIRMINOPOLIS S2	03/02/2019 22:26	04/02/2019 18:00	03/02/2019 22:26	04/02/2019 01:30	3,07	91	279,07	CHI
20190261005	PALMINOPOLIS	30001	FIRMINOPOLIS S2	03/02/2019 22:26	04/02/2019 18:00	03/02/2019 22:26	04/02/2019 01:30	3,07	67	205,47	CHI
20190261005	TURVANIA	30001	FIRMINOPOLIS S2	03/02/2019 22:26	04/02/2019 18:00	03/02/2019 22:26	04/02/2019 01:30	3,07	640	1962,67	CHI
20190261005	TURVANIA	30002	FIRMINOPOLIS S2	03/02/2019 22:26	04/02/2019 18:00	03/02/2019 22:26	04/02/2019 01:30	3,07	1473	4517,20	CHI
20190261005	TURVANIA	00490434	FIRMINOPOLIS S2	03/02/2019 22:26	04/02/2019 18:00	03/02/2019 22:26	04/02/2019 01:30	3,07	12	36,80	CHI
20190261005	FIRMINOPOLIS	00490434	FIRMINOPOLIS S2	03/02/2019 22:26	04/02/2019 18:00	04/02/2019 01:33	04/02/2019 02:24	0,85	1	0,85	CHI
20190261005	FIRMINOPOLIS	00490434	FIRMINOPOLIS S2	03/02/2019 22:26	04/02/2019 18:00	04/02/2019 01:33	04/02/2019 03:35	2,03	4	8,13	CHI
20190261005	FIRMINOPOLIS	00490434	FIRMINOPOLIS S2	03/02/2019 22:26	04/02/2019 18:00	04/02/2019 02:25	04/02/2019 03:35	1,17	1	1,17	CHI

20190261005	FIRMINOPOLIS	00490434	FIRMINOPOLIS S2	03/02/2019 22:26	04/02/2019 18:00	04/02/2019 01:33	04/02/2019 04:34	3,02	1	3,02	CHI
20190261005	TURVANIA	00490434	FIRMINOPOLIS S2	03/02/2019 22:26	04/02/2019 18:00	04/02/2019 01:33	04/02/2019 04:34	3,02	4	12,07	CHI
20190261005	FIRMINOPOLIS	00490434	FIRMINOPOLIS S2	03/02/2019 22:26	04/02/2019 18:00	04/02/2019 03:39	04/02/2019 04:34	0,92	5	4,58	CHI
20190261005	TURVANIA	00490434	FIRMINOPOLIS S2	03/02/2019 22:26	04/02/2019 18:00	04/02/2019 01:33	04/02/2019 06:44	5,18	8	41,47	CHI
20190261005	FIRMINOPOLIS	00490434	FIRMINOPOLIS S2	03/02/2019 22:26	04/02/2019 18:00	04/02/2019 04:47	04/02/2019 06:44	1,95	6	11,70	CHI
20190261005	TURVANIA	00490434	FIRMINOPOLIS S2	03/02/2019 22:26	04/02/2019 18:00	04/02/2019 04:47	04/02/2019 06:44	1,95	4	7,80	CHI
20190261005	TURVANIA	30002	FIRMINOPOLIS S2	03/02/2019 22:26	04/02/2019 18:00	04/02/2019 01:33	04/02/2019 10:43	9,17	1473	13502,50	CHI
20190261005	FIRMINOPOLIS	00490434	FIRMINOPOLIS S2	03/02/2019 22:26	04/02/2019 18:00	04/02/2019 10:44	04/02/2019 10:53	0,15	6	0,90	CHI
20190261005	TURVANIA	00490434	FIRMINOPOLIS S2	03/02/2019 22:26	04/02/2019 18:00	04/02/2019 10:44	04/02/2019 10:53	0,15	12	1,80	CHI
20190261005	FIRMINOPOLIS	30001	FIRMINOPOLIS S1	03/02/2019 22:26	04/02/2019 18:00	04/02/2019 01:33	04/02/2019 10:56	9,38	232	2176,93	CHI
20190261005	SAO LUIS DE MONTES BELOS	30001	FIRMINOPOLIS S1	03/02/2019 22:26	04/02/2019 18:00	04/02/2019 01:33	04/02/2019 10:56	9,38	2	18,77	CHI
20190261005	TURVANIA	30001	FIRMINOPOLIS S1	03/02/2019 22:26	04/02/2019 18:00	04/02/2019 01:33	04/02/2019 10:56	9,38	73	684,98	CHI
20190261005	ANICUNS	30001	FIRMINOPOLIS S2	03/02/2019 22:26	04/02/2019 18:00	04/02/2019 01:33	04/02/2019 10:56	9,38	24	225,20	CHI
20190261005	NAZARIO	30001	FIRMINOPOLIS S2	03/02/2019 22:26	04/02/2019 18:00	04/02/2019 01:33	04/02/2019 10:56	9,38	6	56,30	CHI
20190261005	PALMEIRAS DE GOIAS	30001	FIRMINOPOLIS S2	03/02/2019 22:26	04/02/2019 18:00	04/02/2019 01:33	04/02/2019 10:56	9,38	91	853,88	CHI
20190261005	PALMINOPOLIS	30001	FIRMINOPOLIS S2	03/02/2019 22:26	04/02/2019 18:00	04/02/2019 01:33	04/02/2019 10:56	9,38	67	628,68	CHI
20190261005	TURVANIA	30001	FIRMINOPOLIS S2	03/02/2019 22:26	04/02/2019 18:00	04/02/2019 01:33	04/02/2019 10:56	9,38	640	6005,33	CHI
20190261005	TURVANIA	30002	FIRMINOPOLIS S2	03/02/2019 22:26	04/02/2019 18:00	04/02/2019 10:44	04/02/2019 11:05	0,35	1020	357,00	CHI
20190261005	FIRMINOPOLIS	30001	FIRMINOPOLIS S1	03/02/2019 22:26	04/02/2019 18:00	04/02/2019 11:52	04/02/2019 12:20	0,47	232	108,27	CHI
20190261005	SAO LUIS DE MONTES BELOS	30001	FIRMINOPOLIS S1	03/02/2019 22:26	04/02/2019 18:00	04/02/2019 11:52	04/02/2019 12:20	0,47	2	0,93	CHI
20190261005	TURVANIA	30001	FIRMINOPOLIS S1	03/02/2019 22:26	04/02/2019 18:00	04/02/2019 11:52	04/02/2019 12:20	0,47	73	34,07	CHI
20190261005	ANICUNS	30001	FIRMINOPOLIS S2	03/02/2019 22:26	04/02/2019 18:00	04/02/2019 11:52	04/02/2019 12:20	0,47	24	11,20	CHI
20190261005	FIRMINOPOLIS	00490434	FIRMINOPOLIS S2	03/02/2019 22:26	04/02/2019 18:00	04/02/2019 11:52	04/02/2019 12:20	0,47	6	2,80	CHI
20190261005	NAZARIO	30001	FIRMINOPOLIS S2	03/02/2019 22:26	04/02/2019 18:00	04/02/2019 11:52	04/02/2019 12:20	0,47	6	2,80	CHI
20190261005	PALMEIRAS DE GOIAS	30001	FIRMINOPOLIS S2	03/02/2019 22:26	04/02/2019 18:00	04/02/2019 11:52	04/02/2019 12:20	0,47	91	42,47	CHI
20190261005	PALMINOPOLIS	30001	FIRMINOPOLIS S2	03/02/2019 22:26	04/02/2019 18:00	04/02/2019 11:52	04/02/2019 12:20	0,47	67	31,27	CHI
20190261005	TURVANIA	30001	FIRMINOPOLIS S2	03/02/2019 22:26	04/02/2019 18:00	04/02/2019 11:52	04/02/2019 12:20	0,47	640	298,67	CHI
20190261005	TURVANIA	30002	FIRMINOPOLIS S2	03/02/2019 22:26	04/02/2019 18:00	04/02/2019 11:52	04/02/2019 12:20	0,47	374	174,53	CHI
20190261005	TURVANIA	00490434	FIRMINOPOLIS S2	03/02/2019 22:26	04/02/2019 18:00	04/02/2019 11:52	04/02/2019 12:20	0,47	12	5,60	CHI
20190261005	TURVANIA	30002	FIRMINOPOLIS S2	03/02/2019 22:26	04/02/2019 18:00	04/02/2019 10:44	04/02/2019 13:06	2,37	453	1072,10	CHI
20190261005	TURVANIA	30002	FIRMINOPOLIS S2	03/02/2019 22:26	04/02/2019 18:00	04/02/2019 11:52	04/02/2019 13:30	1,63	221	360,97	CHI
20190261005	TURVANIA	30002	FIRMINOPOLIS S2	03/02/2019 22:26	04/02/2019 18:00	04/02/2019 11:52	04/02/2019 14:13	2,35	111	260,85	CHI
20190261005	TURVANIA	30002	FIRMINOPOLIS S2	03/02/2019 22:26	04/02/2019 18:00	04/02/2019 11:52	04/02/2019 18:00	6,13	314	1925,87	CHI
20190261005	FIRMINOPOLIS	03000406	FIRMINOPOLIS S1	03/02/2019 22:26	04/02/2019 18:00	04/02/2019 15:18	04/02/2019 18:00	2,70	232	626,40	CHI
20190261005	SAO LUIS DE MONTES BELOS	03000406	FIRMINOPOLIS S1	03/02/2019 22:26	04/02/2019 18:00	04/02/2019 15:18	04/02/2019 18:00	2,70	2	5,40	CHI
20190261005	TURVANIA	03000406	FIRMINOPOLIS S1	03/02/2019 22:26	04/02/2019 18:00	04/02/2019 15:18	04/02/2019 18:00	2,70	73	197,10	CHI
20190261005	ANICUNS	03000406	FIRMINOPOLIS S2	03/02/2019 22:26	04/02/2019 18:00	04/02/2019 15:18	04/02/2019 18:00	2,70	24	64,80	CHI
20190261005	NAZARIO	03000406	FIRMINOPOLIS S2	03/02/2019 22:26	04/02/2019 18:00	04/02/2019 15:18	04/02/2019 18:00	2,70	6	16,20	CHI
20190261005	PALMEIRAS DE GOIAS	03000406	FIRMINOPOLIS S2	03/02/2019 22:26	04/02/2019 18:00	04/02/2019 15:18	04/02/2019 18:00	2,70	91	245,70	CHI
20190261005	PALMINOPOLIS	03000406	FIRMINOPOLIS S2	03/02/2019 22:26	04/02/2019 18:00	04/02/2019 15:18	04/02/2019 18:00	2,70	67	180,90	CHI
20190261005	TURVANIA	03000406	FIRMINOPOLIS S2	03/02/2019 22:26	04/02/2019 18:00	04/02/2019 15:18	04/02/2019 18:00	2,70	640	1728,00	CHI
20190261005	TURVANIA	03000406	FIRMINOPOLIS S2	03/02/2019 22:26	04/02/2019 18:00	04/02/2019 15:18	04/02/2019 18:00	2,70	1159	3129,30	CHI
20190261005	TURVANIA	FR13055061	FIRMINOPOLIS S2	03/02/2019 22:26	04/02/2019 18:00	04/02/2019 15:18	04/02/2019 18:00	2,70	12	32,40	CHI
20190261005	FIRMINOPOLIS	00490434	FIRMINOPOLIS S2	03/02/2019 22:26	04/02/2019 18:00	04/02/2019 17:01	04/02/2019 18:00	0,98	6	5,90	CHI

20190212379	SANTA ROSA DE GOIAS	SR11054607	INHUMAS S1	03/02/2019 22:27	04/02/2019 07:29	03/02/2019 22:27	04/02/2019 07:29	9,03	132	1192,40	CHI
2019020300140	GAMELEIRA DE GOIAS	54001	VIANOPOLIS	03/02/2019 22:27	03/02/2019 22:31	03/02/2019 22:27	03/02/2019 22:31	0,07	23	1,53	CHI
2019020300140	LEOPOLDO DE BULHOES	20130	VIANOPOLIS	03/02/2019 22:27	03/02/2019 22:31	03/02/2019 22:27	03/02/2019 22:31	0,07	4	0,27	CHI
2019020300140	LUZIANIA	37201	VIANOPOLIS	03/02/2019 22:27	03/02/2019 22:31	03/02/2019 22:27	03/02/2019 22:31	0,07	383	25,53	CHI
2019020300140	LUZIANIA	37202	VIANOPOLIS	03/02/2019 22:27	03/02/2019 22:31	03/02/2019 22:27	03/02/2019 22:31	0,07	597	39,80	CHI
2019020300140	LUZIANIA	54002	VIANOPOLIS	03/02/2019 22:27	03/02/2019 22:31	03/02/2019 22:27	03/02/2019 22:31	0,07	351	23,40	CHI
2019020300140	LUZIANIA	02360434	VIANOPOLIS	03/02/2019 22:27	03/02/2019 22:31	03/02/2019 22:27	03/02/2019 22:31	0,07	79	5,27	CHI
2019020300140	ORIZONA	37202	VIANOPOLIS	03/02/2019 22:27	03/02/2019 22:31	03/02/2019 22:27	03/02/2019 22:31	0,07	198	13,20	CHI
2019020300140	SAO MIGUEL DO PASSA QUATRO	02360216	VIANOPOLIS	03/02/2019 22:27	03/02/2019 22:31	03/02/2019 22:27	03/02/2019 22:31	0,07	59	3,93	CHI
2019020300140	SILVANIA	20101	VIANOPOLIS	03/02/2019 22:27	03/02/2019 22:31	03/02/2019 22:27	03/02/2019 22:31	0,07	3708	247,20	CHI
2019020300140	SILVANIA	02360216	VIANOPOLIS	03/02/2019 22:27	03/02/2019 22:31	03/02/2019 22:27	03/02/2019 22:31	0,07	102	6,80	CHI
2019020300140	SILVANIA	54001	VIANOPOLIS	03/02/2019 22:27	03/02/2019 22:31	03/02/2019 22:27	03/02/2019 22:31	0,07	262	17,47	CHI
2019020300140	SILVANIA	20102	VIANOPOLIS	03/02/2019 22:27	03/02/2019 22:31	03/02/2019 22:27	03/02/2019 22:31	0,07	2967	197,80	CHI
2019020300140	SILVANIA	02360226	VIANOPOLIS	03/02/2019 22:27	03/02/2019 22:31	03/02/2019 22:27	03/02/2019 22:31	0,07	473	31,53	CHI
2019020300140	SILVANIA	37202	VIANOPOLIS	03/02/2019 22:27	03/02/2019 22:31	03/02/2019 22:27	03/02/2019 22:31	0,07	118	7,87	CHI
2019020300140	SILVANIA	20103	VIANOPOLIS	03/02/2019 22:27	03/02/2019 22:31	03/02/2019 22:27	03/02/2019 22:31	0,07	299	19,93	CHI
2019020300140	SILVANIA	20130	VIANOPOLIS	03/02/2019 22:27	03/02/2019 22:31	03/02/2019 22:27	03/02/2019 22:31	0,07	43	2,87	CHI
2019020300140	SILVANIA	02360414	VIANOPOLIS	03/02/2019 22:27	03/02/2019 22:31	03/02/2019 22:27	03/02/2019 22:31	0,07	18	1,20	CHI
2019020300140	SILVANIA	02360434	VIANOPOLIS	03/02/2019 22:27	03/02/2019 22:31	03/02/2019 22:27	03/02/2019 22:31	0,07	56	3,73	CHI
2019020300140	VIANOPOLIS	02360216	VIANOPOLIS	03/02/2019 22:27	03/02/2019 22:31	03/02/2019 22:27	03/02/2019 22:31	0,07	3220	214,67	CHI
2019020300140	VIANOPOLIS	02360226	VIANOPOLIS	03/02/2019 22:27	03/02/2019 22:31	03/02/2019 22:27	03/02/2019 22:31	0,07	2133	142,20	CHI
2019020300140	VIANOPOLIS	02360434	VIANOPOLIS	03/02/2019 22:27	03/02/2019 22:31	03/02/2019 22:27	03/02/2019 22:31	0,07	17	1,13	CHI
20190212161	GOIAS	GS12206789	GOIAS	03/02/2019 22:29	04/02/2019 17:42	03/02/2019 22:29	04/02/2019 17:16	18,78	5	93,92	CHI
20190212161	GOIAS	GS12220409	GOIAS	03/02/2019 22:29	04/02/2019 17:42	04/02/2019 17:29	04/02/2019 17:42	0,22	49	10,62	CHI
20190212188	ARUANA	03370434	MOZARLANDIA	03/02/2019 22:30	04/02/2019 06:55	03/02/2019 22:30	04/02/2019 06:55	8,42	7	58,92	CHI
20190212188	ARUANA	03370434	MOZARLANDIA	03/02/2019 22:30	04/02/2019 06:55	03/02/2019 22:30	04/02/2019 06:55	8,42	80	673,33	CHI
20190212188	MOZARLANDIA	03370434	MOZARLANDIA	03/02/2019 22:30	04/02/2019 06:55	03/02/2019 22:30	04/02/2019 06:55	8,42	102	858,50	CHI
20190212188	MOZARLANDIA	03370434	MOZARLANDIA	03/02/2019 22:30	04/02/2019 06:55	03/02/2019 22:30	04/02/2019 06:55	8,42	13	109,42	CHI
20190212188	MOZARLANDIA	03370434	MOZARLANDIA	03/02/2019 22:30	04/02/2019 06:55	03/02/2019 22:30	04/02/2019 06:55	8,42	4	33,67	CHI
20190212188	NOVA CRIXAS	03370434	MOZARLANDIA	03/02/2019 22:30	04/02/2019 06:55	03/02/2019 22:30	04/02/2019 06:55	8,42	35	294,58	CHI
20190212188	NOVA CRIXAS	03370434	MOZARLANDIA	03/02/2019 22:30	04/02/2019 06:55	03/02/2019 22:30	04/02/2019 06:55	8,42	30	252,50	CHI
20190212180	CRIXAS	CX12405291	SANTA TEREZINHA	03/02/2019 22:32	04/02/2019 00:41	03/02/2019 22:32	04/02/2019 00:41	2,15	91	195,65	CHI
20190212213	GOIANIA	GN12328212	GOYA S2	03/02/2019 22:33	04/02/2019 00:41	03/02/2019 22:33	04/02/2019 00:41	2,13	590	1258,67	CHI
20190212201	GOIANIA	GN11282868	ATLANTICO S1	03/02/2019 22:34	04/02/2019 08:01	03/02/2019 22:34	04/02/2019 08:01	9,45	86	812,70	CHI
20190212498	GOIANIA	GN12066360	ATLANTICO S3	03/02/2019 22:34	04/02/2019 05:54	03/02/2019 22:34	04/02/2019 05:54	7,33	419	3072,67	CHI
2019020400088	FIRMINOPOLIS	00490214	FIRMINOPOLIS S1	03/02/2019 22:35	04/02/2019 00:14	03/02/2019 22:35	04/02/2019 00:14	1,65	361	595,65	CHI
2019020400088	PALMINOPOLIS	00490214	FIRMINOPOLIS S1	03/02/2019 22:35	04/02/2019 00:14	03/02/2019 22:35	04/02/2019 00:14	1,65	1	1,65	CHI
2019020400088	SAO JOAO DA PARAUNA	00490214	FIRMINOPOLIS S1	03/02/2019 22:35	04/02/2019 00:14	03/02/2019 22:35	04/02/2019 00:14	1,65	18	29,70	CHI
2019020400089	FIRMINOPOLIS	00490224	FIRMINOPOLIS S1	03/02/2019 22:35	04/02/2019 00:14	03/02/2019 22:35	04/02/2019 00:14	1,65	29	47,85	CHI
2019020400089	SAO LUIS DE MONTES BELOS	00490224	FIRMINOPOLIS S1	03/02/2019 22:35	04/02/2019 00:14	03/02/2019 22:35	04/02/2019 00:14	1,65	42	69,30	CHI
2019020400090	FIRMINOPOLIS	00490234	FIRMINOPOLIS S1	03/02/2019 22:35	04/02/2019 00:14	03/02/2019 22:35	04/02/2019 00:14	1,65	32	52,80	CHI
2019020400090	SAO LUIS DE MONTES BELOS	00490234	FIRMINOPOLIS S1	03/02/2019 22:35	04/02/2019 00:14	03/02/2019 22:35	04/02/2019 00:14	1,65	225	371,25	CHI
2019020400090	TURVANIA	00490234	FIRMINOPOLIS S1	03/02/2019 22:35	04/02/2019 00:14	03/02/2019 22:35	04/02/2019 00:14	1,65	8	13,20	CHI
20190212250	GOIANIA	GN11226709	GOIANIA LESTE S3	03/02/2019 22:37	04/02/2019 00:58	03/02/2019 22:37	04/02/2019 00:58	2,35	71	166,85	CHI



20190213740	JOVIANIA	MR12263821	GOIATUBA S1	03/02/2019 22:37	05/02/2019 18:38	03/02/2019 22:37	05/02/2019 18:38	44,02	5	220,08	CHI
20190213740	MORRINHOS	MR12263821	GOIATUBA S1	03/02/2019 22:37	05/02/2019 18:38	03/02/2019 22:37	05/02/2019 18:38	44,02	12	528,20	CHI
2019029459	CAMPO ALEGRE DE GOIAS	IP13337223	CAMPO ALEGRE DE GOIAS	03/02/2019 22:38	05/02/2019 08:48	03/02/2019 22:38	04/02/2019 04:00	5,37	33	177,10	CHI
2019029459	CAMPO ALEGRE DE GOIAS	CM12358430	CAMPO ALEGRE DE GOIAS	03/02/2019 22:38	05/02/2019 08:48	04/02/2019 06:37	04/02/2019 12:05	5,47	38	207,73	CHI
2019029459	IPAMERI	CM12358430	CAMPO ALEGRE DE GOIAS	03/02/2019 22:38	05/02/2019 08:48	04/02/2019 06:37	04/02/2019 12:05	5,47	100	546,67	CHI
2019029459	CAMPO ALEGRE DE GOIAS	IP13400404B	CAMPO ALEGRE DE GOIAS	03/02/2019 22:38	05/02/2019 08:48	04/02/2019 04:43	04/02/2019 22:23	17,67	33	583,00	CHI
2019029459	CAMPO ALEGRE DE GOIAS	CM12192738	CAMPO ALEGRE DE GOIAS	03/02/2019 22:38	05/02/2019 08:48	03/02/2019 22:38	05/02/2019 08:48	34,17	50	1708,33	CHI
20190212225	PONTALINA	01510444	PONTALINA	03/02/2019 22:40	05/02/2019 02:18	03/02/2019 22:40	04/02/2019 08:23	9,72	46	446,97	CHI
20190212225	PONTALINA	PK13393836	PONTALINA	03/02/2019 22:40	05/02/2019 02:18	03/02/2019 22:40	04/02/2019 10:07	11,45	96	1099,20	CHI
20190212225	PONTALINA	PK13160437	PONTALINA	03/02/2019 22:40	05/02/2019 02:18	03/02/2019 22:40	04/02/2019 11:49	13,15	69	907,35	CHI
20190212225	PONTALINA	01510444	PONTALINA	03/02/2019 22:40	05/02/2019 02:18	04/02/2019 13:50	04/02/2019 13:57	0,12	211	24,62	CHI
20190212225	EDEALINA	PK13263479	PONTALINA	03/02/2019 22:40	05/02/2019 02:18	03/02/2019 22:40	05/02/2019 02:18	27,63	28	773,73	CHI
20190212225	PONTALINA	PK13263479	PONTALINA	03/02/2019 22:40	05/02/2019 02:18	03/02/2019 22:40	05/02/2019 02:18	27,63	55	1519,83	CHI
20190212225	PONTALINA	PK13263479	PONTALINA	03/02/2019 22:40	05/02/2019 02:18	04/02/2019 13:50	05/02/2019 02:18	12,47	3	37,40	CHI
20190212214	SAO LUIS DE MONTES BELOS	SL21361605	SAO LUIZ DOS MONTES BELOS	03/02/2019 22:41	06/02/2019 10:38	03/02/2019 22:41	06/02/2019 10:38	59,95	1	59,95	CHI
20190212258	ARAGUAPAZ	03370414	MOZARLANDIA	03/02/2019 22:43	04/02/2019 16:10	03/02/2019 22:43	04/02/2019 07:03	8,33	662	5516,67	CHI
20190212258	ARUANA	03370414	MOZARLANDIA	03/02/2019 22:43	04/02/2019 16:10	03/02/2019 22:43	04/02/2019 07:03	8,33	10	83,33	CHI
20190212258	MATRINCHA	03370414	MOZARLANDIA	03/02/2019 22:43	04/02/2019 16:10	03/02/2019 22:43	04/02/2019 07:03	8,33	8	66,67	CHI
20190212258	MOZARLANDIA	03370414	MOZARLANDIA	03/02/2019 22:43	04/02/2019 16:10	03/02/2019 22:43	04/02/2019 07:03	8,33	1	8,33	CHI
20190212258	ARAGUAPAZ	03370414	MOZARLANDIA	03/02/2019 22:43	04/02/2019 16:10	03/02/2019 22:45	04/02/2019 07:03	8,30	826	6855,80	CHI
20190212258	ARUANA	03370414	MOZARLANDIA	03/02/2019 22:43	04/02/2019 16:10	03/02/2019 22:45	04/02/2019 07:03	8,30	54	448,20	CHI
20190212258	MATRINCHA	03370414	MOZARLANDIA	03/02/2019 22:43	04/02/2019 16:10	03/02/2019 22:45	04/02/2019 07:03	8,30	19	157,70	CHI
20190212258	MOZARLANDIA	03370414	MOZARLANDIA	03/02/2019 22:43	04/02/2019 16:10	03/02/2019 22:45	04/02/2019 07:03	8,30	8	66,40	CHI
20190212258	CRIXAS	03370414	MOZARLANDIA	03/02/2019 22:43	04/02/2019 16:10	03/02/2019 22:43	04/02/2019 07:10	8,45	104	878,80	CHI
20190212258	MOZARLANDIA	03370414	MOZARLANDIA	03/02/2019 22:43	04/02/2019 16:10	03/02/2019 22:43	04/02/2019 07:10	8,45	4775	40348,75	CHI
20190212258	MOZARLANDIA	03370414	MOZARLANDIA	03/02/2019 22:43	04/02/2019 16:10	03/02/2019 22:43	04/02/2019 07:10	8,45	778	6574,10	CHI
20190212258	MOZARLANDIA	03370414	MOZARLANDIA	03/02/2019 22:43	04/02/2019 16:10	03/02/2019 22:43	04/02/2019 07:10	8,45	151	1275,95	CHI
20190212258	NOVA CRIXAS	03370414	MOZARLANDIA	03/02/2019 22:43	04/02/2019 16:10	03/02/2019 22:43	04/02/2019 07:10	8,45	175	1478,75	CHI
20190212258	CRIXAS	03370414	MOZARLANDIA	03/02/2019 22:43	04/02/2019 16:10	03/02/2019 22:45	04/02/2019 07:10	8,42	3	25,25	CHI
20190212258	MOZARLANDIA	03370414	MOZARLANDIA	03/02/2019 22:43	04/02/2019 16:10	03/02/2019 22:45	04/02/2019 07:10	8,42	179	1506,58	CHI
20190212258	MOZARLANDIA	03370414	MOZARLANDIA	03/02/2019 22:43	04/02/2019 16:10	03/02/2019 22:45	04/02/2019 07:10	8,42	44	370,33	CHI
20190212258	NOVA CRIXAS	03370414	MOZARLANDIA	03/02/2019 22:43	04/02/2019 16:10	03/02/2019 22:45	04/02/2019 07:10	8,42	6	50,50	CHI
20190212258	MOZARLANDIA	03370414	MOZARLANDIA	03/02/2019 22:43	04/02/2019 16:10	03/02/2019 22:43	04/02/2019 07:25	8,70	77	669,90	CHI
20190212258	MOZARLANDIA	03370414	MOZARLANDIA	03/02/2019 22:43	04/02/2019 16:10	03/02/2019 22:45	04/02/2019 07:25	8,67	1	8,67	CHI
20190212258	MOZARLANDIA	03370414	MOZARLANDIA	03/02/2019 22:43	04/02/2019 16:10	03/02/2019 22:43	04/02/2019 08:45	10,03	7	70,23	CHI
20190212258	MOZARLANDIA	03370414	MOZARLANDIA	03/02/2019 22:43	04/02/2019 16:10	03/02/2019 22:43	04/02/2019 10:13	11,50	9	103,50	CHI
20190212258	MOZARLANDIA	03370414	MOZARLANDIA	03/02/2019 22:43	04/02/2019 16:10	03/02/2019 22:43	04/02/2019 10:40	11,95	79	944,05	CHI
20190212258	MOZARLANDIA	03370414	MOZARLANDIA	03/02/2019 22:43	04/02/2019 16:10	03/02/2019 22:45	04/02/2019 10:40	11,92	1	11,92	CHI
20190212258	MOZARLANDIA	03370414	MOZARLANDIA	03/02/2019 22:43	04/02/2019 16:10	04/02/2019 06:56	04/02/2019 10:40	3,73	8	29,87	CHI
20190212258	ARAGUAPAZ	03370414	MOZARLANDIA	03/02/2019 22:43	04/02/2019 16:10	03/02/2019 22:43	04/02/2019 11:47	13,07	665	8689,33	CHI
20190212258	ARAGUAPAZ	03370414	MOZARLANDIA	03/02/2019 22:43	04/02/2019 16:10	03/02/2019 22:43	04/02/2019 11:47	13,07	33	431,20	CHI
20190212258	ARUANA	03370414	MOZARLANDIA	03/02/2019 22:43	04/02/2019 16:10	03/02/2019 22:43	04/02/2019 11:47	13,07	3	39,20	CHI
20190212258	MATRINCHA	03370414	MOZARLANDIA	03/02/2019 22:43	04/02/2019 16:10	03/02/2019 22:43	04/02/2019 11:47	13,07	3	39,20	CHI
20190212258	MOZARLANDIA	03370414	MOZARLANDIA	03/02/2019 22:43	04/02/2019 16:10	03/02/2019 22:43	04/02/2019 11:47	13,07	4	52,27	CHI

20190212258	ARAGUAPAZ	03370414	MOZARLANDIA	03/02/2019 22:43	04/02/2019 16:10	03/02/2019 22:45	04/02/2019 11:47	13,03	317	4131,57	CHI
20190212258	ARAGUAPAZ	03370414	MOZARLANDIA	03/02/2019 22:43	04/02/2019 16:10	03/02/2019 22:45	04/02/2019 11:47	13,03	1	13,03	CHI
20190212258	ARUANA	03370414	MOZARLANDIA	03/02/2019 22:43	04/02/2019 16:10	03/02/2019 22:45	04/02/2019 11:47	13,03	4	52,13	CHI
20190212258	MATRINCHA	03370414	MOZARLANDIA	03/02/2019 22:43	04/02/2019 16:10	03/02/2019 22:45	04/02/2019 11:47	13,03	8	104,27	CHI
20190212258	MOZARLANDIA	MZ12291679B	MOZARLANDIA	03/02/2019 22:43	04/02/2019 16:10	04/02/2019 10:41	04/02/2019 11:47	1,10	104	114,40	CHI
20190212258	CRIXAS	03370414	MOZARLANDIA	03/02/2019 22:43	04/02/2019 16:10	04/02/2019 12:23	04/02/2019 12:38	0,25	107	26,75	CHI
20190212258	MOZARLANDIA	03370414	MOZARLANDIA	03/02/2019 22:43	04/02/2019 16:10	04/02/2019 12:23	04/02/2019 12:38	0,25	4954	1238,50	CHI
20190212258	MOZARLANDIA	03370414	MOZARLANDIA	03/02/2019 22:43	04/02/2019 16:10	04/02/2019 12:23	04/02/2019 12:38	0,25	822	205,50	CHI
20190212258	MOZARLANDIA	03370414	MOZARLANDIA	03/02/2019 22:43	04/02/2019 16:10	04/02/2019 12:23	04/02/2019 12:38	0,25	229	57,25	CHI
20190212258	NOVA CRIXAS	03370414	MOZARLANDIA	03/02/2019 22:43	04/02/2019 16:10	04/02/2019 12:23	04/02/2019 12:38	0,25	180	45,00	CHI
20190212258	MOZARLANDIA	MZ12291679B	MOZARLANDIA	03/02/2019 22:43	04/02/2019 16:10	04/02/2019 12:23	04/02/2019 12:58	0,58	16	9,33	CHI
20190212258	MOZARLANDIA	MZ13095553	MOZARLANDIA	03/02/2019 22:43	04/02/2019 16:10	04/02/2019 11:48	04/02/2019 15:59	4,18	59	246,82	CHI
20190212258	ARAGUAPAZ	03370414	MOZARLANDIA	03/02/2019 22:43	04/02/2019 16:10	03/02/2019 22:43	04/02/2019 16:10	17,45	91	1587,95	CHI
20190212258	ARAGUAPAZ	03370414	MOZARLANDIA	03/02/2019 22:43	04/02/2019 16:10	03/02/2019 22:45	04/02/2019 16:10	17,42	335	5834,58	CHI
20190212258	ARUANA	03370414	MOZARLANDIA	03/02/2019 22:43	04/02/2019 16:10	03/02/2019 22:45	04/02/2019 16:10	17,42	2	34,83	CHI
20190212258	MATRINCHA	03370414	MOZARLANDIA	03/02/2019 22:43	04/02/2019 16:10	03/02/2019 22:45	04/02/2019 16:10	17,42	3	52,25	CHI
20190212258	ARAGUAPAZ	MZ13095553	MOZARLANDIA	03/02/2019 22:43	04/02/2019 16:10	04/02/2019 11:48	04/02/2019 16:10	4,37	982	4288,07	CHI
20190212258	ARAGUAPAZ	MZ13259736	MOZARLANDIA	03/02/2019 22:43	04/02/2019 16:10	04/02/2019 11:48	04/02/2019 16:10	4,37	35	152,83	CHI
20190212258	ARUANA	MZ13095553	MOZARLANDIA	03/02/2019 22:43	04/02/2019 16:10	04/02/2019 11:48	04/02/2019 16:10	4,37	7	30,57	CHI
20190212258	MATRINCHA	MZ13095553	MOZARLANDIA	03/02/2019 22:43	04/02/2019 16:10	04/02/2019 11:48	04/02/2019 16:10	4,37	11	48,03	CHI
20190212258	MOZARLANDIA	MZ13259736	MOZARLANDIA	03/02/2019 22:43	04/02/2019 16:10	04/02/2019 11:48	04/02/2019 16:10	4,37	33	144,10	CHI
20190212296	CALDAS NOVAS	CN12159606	SERRA DE CALDAS	03/02/2019 22:44	03/02/2019 23:43	03/02/2019 22:44	03/02/2019 23:43	0,98	602	591,97	CHI
20190212222	SILVANIA	AN12241525	DAIA S2	03/02/2019 22:46	04/02/2019 15:53	03/02/2019 22:46	04/02/2019 15:53	17,12	1	17,12	CHI
20190212234	PORANGATU	PO12189564	PORANGATU	03/02/2019 22:50	05/02/2019 11:15	03/02/2019 22:50	05/02/2019 11:15	36,42	2	72,83	CHI
20190212242	ITAPIRAPUA	IU12250535	JUSSARA	03/02/2019 22:51	04/02/2019 07:02	03/02/2019 22:51	04/02/2019 07:02	8,18	16	130,93	CHI
20190212242	JUSSARA	IU12250535	JUSSARA	03/02/2019 22:51	04/02/2019 07:02	03/02/2019 22:51	04/02/2019 07:02	8,18	9	73,65	CHI
20190212249	SANTA FE DE GOIAS	RN21090844	BRITANIA	03/02/2019 22:52	04/02/2019 09:59	03/02/2019 22:52	04/02/2019 09:59	11,12	1	11,12	CHI
20190212251	GOIANIA	GN12001837	GOIANIA LESTE S1	03/02/2019 22:52	04/02/2019 00:27	03/02/2019 22:52	04/02/2019 00:27	1,58	445	704,58	CHI
20190212309	ITABERAI	IB10395407	ITABERAI S2	03/02/2019 22:54	05/02/2019 14:00	03/02/2019 22:55	03/02/2019 23:08	0,22	326	70,63	CHI
20190212309	AMERICANO DO BRASIL	IB12336440	ITABERAI S2	03/02/2019 22:54	05/02/2019 14:00	04/02/2019 10:09	04/02/2019 11:42	1,55	12	18,60	CHI
20190212309	ITABERAI	IB12336440	ITABERAI S2	03/02/2019 22:54	05/02/2019 14:00	04/02/2019 10:09	04/02/2019 11:42	1,55	388	601,40	CHI
20190212309	ITABERAI	IB10395407	ITABERAI S2	03/02/2019 22:54	05/02/2019 14:00	03/02/2019 22:54	04/02/2019 12:02	13,13	1	13,13	CHI
20190212309	ITABERAI	IB10395407	ITABERAI S2	03/02/2019 22:54	05/02/2019 14:00	03/02/2019 23:09	04/02/2019 12:02	12,88	25	322,08	CHI
20190212309	ITABERAI	IB10395407	ITABERAI S2	03/02/2019 22:54	05/02/2019 14:00	03/02/2019 23:09	04/02/2019 14:20	15,18	17	258,12	CHI
20190212309	ITABERAI	IB10395407	ITABERAI S2	03/02/2019 22:54	05/02/2019 14:00	04/02/2019 10:09	04/02/2019 14:20	4,18	29	121,32	CHI
20190212309	ITABERAI	IB12336440	ITABERAI S2	03/02/2019 22:54	05/02/2019 14:00	03/02/2019 22:54	04/02/2019 16:04	17,17	1	17,17	CHI
20190212309	AMERICANO DO BRASIL	IB12336440	ITABERAI S2	03/02/2019 22:54	05/02/2019 14:00	04/02/2019 15:09	04/02/2019 16:04	0,92	10	9,17	CHI
20190212309	ITABERAI	IB12336440	ITABERAI S2	03/02/2019 22:54	05/02/2019 14:00	04/02/2019 15:09	04/02/2019 16:04	0,92	453	415,25	CHI
20190212309	AMERICANO DO BRASIL	IB12336440	ITABERAI S2	03/02/2019 22:54	05/02/2019 14:00	04/02/2019 15:20	04/02/2019 16:04	0,73	1	0,73	CHI
20190212309	ITABERAI	IB12336440	ITABERAI S2	03/02/2019 22:54	05/02/2019 14:00	04/02/2019 15:20	04/02/2019 16:04	0,73	3	2,20	CHI
20190212309	AMERICANO DO BRASIL	00880224	ITABERAI S2	03/02/2019 22:54	05/02/2019 14:00	04/02/2019 16:07	04/02/2019 16:12	0,08	12	1,00	CHI
20190212309	ITABERAI	00880224	ITABERAI S2	03/02/2019 22:54	05/02/2019 14:00	04/02/2019 16:07	04/02/2019 16:12	0,08	1346	112,17	CHI
20190212309	ITABERAI	IB13021870	ITABERAI S2	03/02/2019 22:54	05/02/2019 14:00	03/02/2019 23:09	04/02/2019 22:06	22,95	282	6471,90	CHI
20190212309	ITABERAI	IB13021870	ITABERAI S2	03/02/2019 22:54	05/02/2019 14:00	04/02/2019 15:09	04/02/2019 22:06	6,95	1	6,95	CHI

20190212309	ITABERAÍ	IB13021870	ITABERAÍ S2	03/02/2019 22:54	05/02/2019 14:00	03/02/2019 23:09	05/02/2019 14:00	38,85	2	77,70	CHI
20190212260	NOVA GLORIA	NG12328831	ITAPACI	03/02/2019 22:55	04/02/2019 07:29	03/02/2019 22:55	04/02/2019 07:29	8,57	4	34,27	CHI
20190212308	ITUMBIARA	IT12046789	ITUMBIARA NOVA	03/02/2019 22:55	04/02/2019 02:06	03/02/2019 22:55	04/02/2019 02:06	3,18	368	1171,47	CHI
20190212287	HIDROLANDIA	HD11230624	ANHANGUERA	03/02/2019 22:56	03/02/2019 23:37	03/02/2019 22:56	03/02/2019 23:37	0,68	60	41,00	CHI
20190212273	MINACU	IH21220731	MINACU	03/02/2019 22:57	04/02/2019 13:37	03/02/2019 22:57	04/02/2019 13:37	14,67	1	14,67	CHI
20190212274	PALESTINA DE GOIAS	PY11020927	PALESTINA	03/02/2019 22:57	04/02/2019 10:18	03/02/2019 22:57	04/02/2019 10:18	11,35	64	726,40	CHI
20190212285	GOIANIA	GN11385629	CAMPINAS S3	03/02/2019 22:58	04/02/2019 08:13	03/02/2019 22:58	04/02/2019 08:13	9,25	86	795,50	CHI
20190212288	GOIANIA	GN11001345	ATLANTICO S1	03/02/2019 23:00	04/02/2019 09:25	03/02/2019 23:00	04/02/2019 09:25	10,42	97	1010,42	CHI
20190212292	JUSSARA	JR12259810	BRITANIA	03/02/2019 23:03	04/02/2019 10:50	03/02/2019 23:03	04/02/2019 10:50	11,78	51	600,95	CHI
20190212293	CAIAPONIA	CP12345384	CAIAPONIA	03/02/2019 23:03	04/02/2019 22:50	03/02/2019 23:03	04/02/2019 22:50	23,78	5	118,92	CHI
20190212294	SANTO ANTONIO DA BARRA	BZ21279440	ACREUNA	03/02/2019 23:05	04/02/2019 00:03	03/02/2019 23:05	04/02/2019 00:03	0,97	2	1,93	CHI
20190212319	GOIANIA	GN11210894	ATLANTICO S3	03/02/2019 23:08	04/02/2019 09:55	03/02/2019 23:08	04/02/2019 09:55	10,78	110	1186,17	CHI
20190212303	MONTES CLAROS DE GOIAS	ME10400383	IPORA	03/02/2019 23:09	04/02/2019 11:07	03/02/2019 23:09	04/02/2019 11:07	11,97	70	837,67	CHI
20190212327	TRINDADE	TR11110908	GOYA S2	03/02/2019 23:14	04/02/2019 14:54	03/02/2019 23:14	04/02/2019 14:54	15,67	184	2882,67	CHI
20190212325	CALDAS NOVAS	CN12213899LD	SERRA DE CALDAS	03/02/2019 23:16	04/02/2019 00:31	03/02/2019 23:16	04/02/2019 00:31	1,25	1498	1872,50	CHI
20190212317	SENADOR CANEDO	SW11205665	CEPAIGO S2	03/02/2019 23:17	04/02/2019 00:23	03/02/2019 23:17	04/02/2019 00:23	1,10	11	12,10	CHI
20190212387	JUSSARA	JR11018734	JUSSARA	03/02/2019 23:17	04/02/2019 04:22	03/02/2019 23:17	04/02/2019 04:22	5,08	21	106,75	CHI
201902370910	ACREUNA	00080424	ACREUNA	03/02/2019 23:19	06/02/2019 16:19	03/02/2019 23:19	04/02/2019 09:46	10,45	11	114,95	CHI
201902370910	ACREUNA	00080424	ACREUNA	03/02/2019 23:19	06/02/2019 16:19	05/02/2019 18:35	05/02/2019 18:44	0,15	11	1,65	CHI
201902370910	ACREUNA	EU13301317	ACREUNA	03/02/2019 23:19	06/02/2019 16:19	03/02/2019 23:19	05/02/2019 20:39	45,33	18	816,00	CHI
201902370910	JANDAIA	EU13301317	ACREUNA	03/02/2019 23:19	06/02/2019 16:19	03/02/2019 23:19	05/02/2019 20:39	45,33	14	634,67	CHI
201902370910	PARAUNA	EU13301317	ACREUNA	03/02/2019 23:19	06/02/2019 16:19	03/02/2019 23:19	05/02/2019 20:39	45,33	1	45,33	CHI
201902370910	JANDAIA	EU13301317	ACREUNA	03/02/2019 23:19	06/02/2019 16:19	03/02/2019 23:19	05/02/2019 20:43	45,40	1	45,40	CHI
201902370910	INDIARA	EU13301317	ACREUNA	03/02/2019 23:19	06/02/2019 16:19	03/02/2019 23:19	06/02/2019 15:32	64,22	3	192,65	CHI
201902370910	JANDAIA	EU13301317	ACREUNA	03/02/2019 23:19	06/02/2019 16:19	03/02/2019 23:19	06/02/2019 15:32	64,22	16	1027,47	CHI
201902370910	ACREUNA	EU13301317	ACREUNA	03/02/2019 23:19	06/02/2019 16:19	03/02/2019 23:19	06/02/2019 16:19	65,00	7	455,00	CHI
201902370910	INDIARA	EU13301317	ACREUNA	03/02/2019 23:19	06/02/2019 16:19	03/02/2019 23:19	06/02/2019 16:19	65,00	22	1430,00	CHI
201902370910	JANDAIA	EU13301317	ACREUNA	03/02/2019 23:19	06/02/2019 16:19	03/02/2019 23:19	06/02/2019 16:19	65,00	1	65,00	CHI
20190212328	NOVA AMERICA	NM12077844	RUBIATABA	03/02/2019 23:22	04/02/2019 01:25	03/02/2019 23:22	04/02/2019 01:25	2,05	22	45,10	CHI
20190212332	LEOPOLDO DE BULHOES	LB21084064	DAIA S2	03/02/2019 23:23	04/02/2019 10:35	03/02/2019 23:23	04/02/2019 10:35	11,20	2	22,40	CHI
20190212333	FAZENDA NOVA	FN11259894	JUSSARA	03/02/2019 23:23	04/02/2019 10:22	03/02/2019 23:23	04/02/2019 10:22	10,98	100	1098,33	CHI
20190212335	INHUMAS	IX12200068	INHUMAS S1	03/02/2019 23:25	04/02/2019 08:10	03/02/2019 23:25	04/02/2019 08:10	8,75	138	1207,50	CHI
20190212335	ITAUCU	IX12200068	INHUMAS S1	03/02/2019 23:25	04/02/2019 08:10	03/02/2019 23:25	04/02/2019 08:10	8,75	35	306,25	CHI
20190212830	NEROPOLIS	NR10396917	NEROPOLIS S2	03/02/2019 23:25	03/02/2019 23:29	03/02/2019 23:25	03/02/2019 23:29	0,07	80	5,33	CHI
20190212833	NEROPOLIS	NR10396918	NEROPOLIS S2	03/02/2019 23:25	03/02/2019 23:30	03/02/2019 23:25	03/02/2019 23:30	0,08	3127	260,58	CHI
20190212837	CAMPO LIMPO	NR10400767	NEROPOLIS S2	03/02/2019 23:25	03/02/2019 23:29	03/02/2019 23:25	03/02/2019 23:29	0,07	2	0,13	CHI
20190212837	NEROPOLIS	NR10400767	NEROPOLIS S2	03/02/2019 23:25	03/02/2019 23:29	03/02/2019 23:25	03/02/2019 23:29	0,07	115	7,67	CHI
20190212837	NOVA VENEZA	NR10400767	NEROPOLIS S2	03/02/2019 23:25	03/02/2019 23:29	03/02/2019 23:25	03/02/2019 23:29	0,07	11	0,73	CHI
20190212837	OURO VERDE DE GOIAS	NR10400767	NEROPOLIS S2	03/02/2019 23:25	03/02/2019 23:29	03/02/2019 23:25	03/02/2019 23:29	0,07	186	12,40	CHI
2019020300153	NEROPOLIS	01320244	NEROPOLIS S2	03/02/2019 23:25	03/02/2019 23:28	03/02/2019 23:25	03/02/2019 23:28	0,05	988	49,40	CHI
20190212353	GOIANESIA	550006965	GOIANESIA S2	03/02/2019 23:27	04/02/2019 01:22	03/02/2019 23:27	04/02/2019 01:22	1,92	1	1,92	CHI
20190213681	EDEIA	EA12263332	VICENTINOPOLIS	03/02/2019 23:27	04/02/2019 15:26	03/02/2019 23:27	04/02/2019 15:26	15,98	25	399,58	CHI
201902248219	SAO LUIS DE MONTES BELOS	SL32144895	SAO LUIZ DOS MONTES BELOS	03/02/2019 23:28	04/02/2019 08:48	03/02/2019 23:28	04/02/2019 08:48	9,33	5	46,67	CHI
20190215588	SANTA BARBARA DE GOIAS	SB12395534	TRINDADE	03/02/2019 23:29	04/02/2019 15:20	03/02/2019 23:29	04/02/2019 15:20	15,85	8	126,80	CHI

20190215588	TRINDADE	SB12395534	TRINDADE	03/02/2019 23:29	04/02/2019 15:20	03/02/2019 23:29	04/02/2019 15:20	15,85	3	47,55	CHI
20190212366	GOIANIA	GN12042147	CAMPINAS S1	03/02/2019 23:30	04/02/2019 08:02	03/02/2019 23:30	04/02/2019 08:02	8,53	120	1024,00	CHI
20190212900	BOM JARDIM DE GOIAS	BM10400614	BOM JARDIM	03/02/2019 23:30	04/02/2019 15:33	03/02/2019 23:30	04/02/2019 09:50	10,33	31	320,33	CHI
20190212900	BOM JARDIM DE GOIAS	BM10400614	BOM JARDIM	03/02/2019 23:30	04/02/2019 15:33	03/02/2019 23:30	04/02/2019 13:04	13,57	27	366,30	CHI
20190212900	BOM JARDIM DE GOIAS	BM12065600LD	BOM JARDIM	03/02/2019 23:30	04/02/2019 15:33	03/02/2019 23:30	04/02/2019 15:33	16,05	244	3916,20	CHI
20190212900	PIRANHAS	BM12065600LD	BOM JARDIM	03/02/2019 23:30	04/02/2019 15:33	03/02/2019 23:30	04/02/2019 15:33	16,05	31	497,55	CHI
2019020400092	FIRMINOPOLIS	00490244	FIRMINOPOLIS S1	03/02/2019 23:30	04/02/2019 00:14	03/02/2019 23:30	04/02/2019 00:14	0,73	3958	2902,53	CHI
20190212354	IPAMERI	10020438000	CRISTALINA S2	03/02/2019 23:31	04/02/2019 04:24	03/02/2019 23:31	04/02/2019 04:24	4,88	1	4,88	CHI
20190212383	GOIANIA	GN11001177	CAMPINAS S1	03/02/2019 23:31	04/02/2019 08:49	03/02/2019 23:31	04/02/2019 08:49	9,30	86	799,80	CHI
20190212351	GOIAS	IB10394756	ITABERAI S2	03/02/2019 23:32	04/02/2019 13:18	03/02/2019 23:32	04/02/2019 03:15	3,72	1	3,72	CHI
20190212351	ITABERAI	IB10394756	ITABERAI S2	03/02/2019 23:32	04/02/2019 13:18	03/02/2019 23:32	04/02/2019 03:15	3,72	61	226,72	CHI
20190212351	ITABERAI	IB12000022	ITABERAI S2	03/02/2019 23:32	04/02/2019 13:18	03/02/2019 23:32	04/02/2019 04:44	5,20	94	488,80	CHI
20190212351	ITABERAI	IB12000022	ITABERAI S2	03/02/2019 23:32	04/02/2019 13:18	04/02/2019 03:15	04/02/2019 04:44	1,48	25	37,08	CHI
20190212351	GOIAS	IB13000030	ITABERAI S2	03/02/2019 23:32	04/02/2019 13:18	03/02/2019 23:32	04/02/2019 13:18	13,77	107	1473,03	CHI
20190212351	ITABERAI	IB13000030	ITABERAI S2	03/02/2019 23:32	04/02/2019 13:18	03/02/2019 23:32	04/02/2019 13:18	13,77	78	1073,80	CHI
20190212351	MOSSAMEDES	IB13000030	ITABERAI S2	03/02/2019 23:32	04/02/2019 13:18	03/02/2019 23:32	04/02/2019 13:18	13,77	262	3606,87	CHI
20190212360	CAMPO ALEGRE DE GOIAS	CM21166747	CAMPO ALEGRE DE GOIAS	03/02/2019 23:32	04/02/2019 12:02	03/02/2019 23:32	04/02/2019 12:02	12,50	1	12,50	CHI
20190212362	CIDADE OCIDENTAL	DH11172222	MARAJOARA	03/02/2019 23:32	04/02/2019 01:01	03/02/2019 23:32	04/02/2019 01:01	1,48	75	111,25	CHI
20190216426	ITABERAI	IB12300069	ITABERAI S2	03/02/2019 23:32	05/02/2019 17:45	03/02/2019 23:32	05/02/2019 17:45	42,22	7	295,52	CHI
20190213227	BELA VISTA DE GOIAS	BV12012780	BELA VISTA S2	03/02/2019 23:33	04/02/2019 13:45	03/02/2019 23:33	04/02/2019 13:45	14,20	163	2314,60	CHI
20190212371	BELA VISTA DE GOIAS	BV12043535	BELA VISTA S1	03/02/2019 23:34	04/02/2019 01:24	03/02/2019 23:34	04/02/2019 01:24	1,83	6	11,00	CHI
20190213813	BELA VISTA DE GOIAS	BV12000023	BELA VISTA S1	03/02/2019 23:35	04/02/2019 10:13	03/02/2019 23:35	04/02/2019 10:13	10,63	191	2030,97	CHI
20190213813	HIDROLANDIA	BV12000023	BELA VISTA S1	03/02/2019 23:35	04/02/2019 10:13	03/02/2019 23:35	04/02/2019 10:13	10,63	1	10,63	CHI
20190213813	PIRACANJUBA	BV12000023	BELA VISTA S1	03/02/2019 23:35	04/02/2019 10:13	03/02/2019 23:35	04/02/2019 10:13	10,63	39	414,70	CHI
20190212405	GOIANIA	GN10380012	GOIANIA LESTE S3	03/02/2019 23:39	04/02/2019 18:38	03/02/2019 23:39	03/02/2019 23:45	0,10	1752	175,20	CHI
20190212405	GOIANIA	GN10380012	GOIANIA LESTE S3	03/02/2019 23:39	04/02/2019 18:38	03/02/2019 23:46	04/02/2019 01:00	1,23	865	1066,83	CHI
20190212405	GOIANIA	GN13390523	GOIANIA LESTE S3	03/02/2019 23:39	04/02/2019 18:38	03/02/2019 23:46	04/02/2019 01:55	2,15	279	599,85	CHI
20190212405	GOIANIA	GN16404305	GOIANIA LESTE S3	03/02/2019 23:39	04/02/2019 18:38	03/02/2019 23:46	04/02/2019 13:16	13,50	452	6102,00	CHI
20190212405	GOIANIA	GN16404305	GOIANIA LESTE S3	03/02/2019 23:39	04/02/2019 18:38	04/02/2019 13:20	04/02/2019 14:46	1,43	420	602,00	CHI
20190212405	GOIANIA	GN12212448	GOIANIA LESTE S3	03/02/2019 23:39	04/02/2019 18:38	04/02/2019 13:20	04/02/2019 17:11	3,85	32	123,20	CHI
20190212405	GOIANAPOLIS	GN16404305	GOIANIA LESTE S3	03/02/2019 23:39	04/02/2019 18:38	03/02/2019 23:39	04/02/2019 18:12	18,55	10	185,50	CHI
20190212405	GOIANIA	GN16404305	GOIANIA LESTE S3	03/02/2019 23:39	04/02/2019 18:38	03/02/2019 23:39	04/02/2019 18:12	18,55	74	1372,70	CHI
20190212405	GOIANIA	GN16404305	GOIANIA LESTE S3	03/02/2019 23:39	04/02/2019 18:38	03/02/2019 23:46	04/02/2019 18:12	18,43	145	2672,83	CHI
20190212405	GOIANIA	GN16404305	GOIANIA LESTE S3	03/02/2019 23:39	04/02/2019 18:38	04/02/2019 18:01	04/02/2019 18:12	0,18	452	82,87	CHI
20190212405	GOIANIA	GN16404305	GOIANIA LESTE S3	03/02/2019 23:39	04/02/2019 18:38	03/02/2019 23:46	04/02/2019 18:38	18,87	11	207,53	CHI
20190212389	RIO VERDE	RV12296027	MONTIVIDIU T	03/02/2019 23:40	04/02/2019 15:33	03/02/2019 23:40	04/02/2019 15:33	15,88	4	63,53	CHI
20190212399	BRITANIA	BT12250825	BRITANIA	03/02/2019 23:42	04/02/2019 23:20	03/02/2019 23:42	04/02/2019 23:20	23,63	4	94,53	CHI
20190212531	GOIANIA	GN12282635	GOIANIA LESTE S3	03/02/2019 23:42	04/02/2019 02:55	03/02/2019 23:42	04/02/2019 02:55	3,22	1157	3721,68	CHI
20190278107	GOIANIA	00590214	FERROVIARIO S1	03/02/2019 23:44	04/02/2019 01:55	03/02/2019 23:44	03/02/2019 23:58	0,23	5888	1373,87	CHI
20190278107	GOIANIA	00590214	FERROVIARIO S1	03/02/2019 23:44	04/02/2019 01:55	03/02/2019 23:44	04/02/2019 01:21	1,62	2818	4555,77	CHI
20190278107	GOIANIA	00590214	FERROVIARIO S1	03/02/2019 23:44	04/02/2019 01:55	03/02/2019 23:44	04/02/2019 01:29	1,75	2826	4945,50	CHI
20190278107	GOIANIA	00590214	FERROVIARIO S1	03/02/2019 23:44	04/02/2019 01:55	04/02/2019 01:24	04/02/2019 01:55	0,52	2818	1455,97	CHI
20190212423	ITUMBIARA	690332725	ITUMBIARA VELHA S1	03/02/2019 23:46	04/02/2019 10:04	03/02/2019 23:46	04/02/2019 10:04	10,30	1	10,30	CHI
20190212687	GOIANIA	GN11041229	ATLANTICO S2	03/02/2019 23:46	04/02/2019 09:13	03/02/2019 23:46	04/02/2019 09:13	9,45	117	1105,65	CHI

20190212441	GOIANIA	GN12045147	GOIANIA LESTE S3	03/02/2019 23:47	04/02/2019 02:47	03/02/2019 23:47	04/02/2019 02:47	3,00	567	1701,00	CHI
20190212513	VICENTINOPOLIS	01810224	VICENTINOPOLIS	03/02/2019 23:47	04/02/2019 13:14	03/02/2019 23:47	04/02/2019 07:52	8,08	850	6870,83	CHI
20190212513	VICENTINOPOLIS	01810224	VICENTINOPOLIS	03/02/2019 23:47	04/02/2019 13:14	04/02/2019 06:55	04/02/2019 07:52	0,95	141	133,95	CHI
20190212513	VICENTINOPOLIS	01810224	VICENTINOPOLIS	03/02/2019 23:47	04/02/2019 13:14	03/02/2019 23:47	04/02/2019 09:03	9,27	103	954,47	CHI
20190212513	VICENTINOPOLIS	01810224	VICENTINOPOLIS	03/02/2019 23:47	04/02/2019 13:14	03/02/2019 23:47	04/02/2019 10:23	10,60	9	95,40	CHI
20190212513	VICENTINOPOLIS	01810224	VICENTINOPOLIS	03/02/2019 23:47	04/02/2019 13:14	03/02/2019 23:47	04/02/2019 13:14	13,45	25	336,25	CHI
20190216888	RIO VERDE	RV21202814	CABRIUVA S1	03/02/2019 23:48	05/02/2019 11:05	03/02/2019 23:48	05/02/2019 11:05	35,28	2	70,57	CHI
20190212455	SANCLERLANDIA	SC11180176	FIRMINOPOLIS S2	03/02/2019 23:49	04/02/2019 07:19	03/02/2019 23:49	04/02/2019 07:19	7,50	63	472,50	CHI
20190212497	NEROPOLIS	BW12320401	NEROPOLIS S1	03/02/2019 23:49	04/02/2019 09:13	03/02/2019 23:49	04/02/2019 09:13	9,40	8	75,20	CHI
20190215956	SANTA CRUZ DE GOIAS	10025171362	CRISTIANOPOLIS	03/02/2019 23:49	04/02/2019 11:21	03/02/2019 23:49	04/02/2019 11:21	11,53	1	11,53	CHI
20190212555	GOIANIA	GN12326216	FERROVIARIO S1	03/02/2019 23:51	04/02/2019 04:36	03/02/2019 23:51	04/02/2019 04:36	4,75	256	1216,00	CHI
20190212475	ITARUMA	IM12086918	CACHOEIRA ALTA	03/02/2019 23:55	04/02/2019 11:20	03/02/2019 23:55	04/02/2019 11:20	11,42	6	68,50	CHI
20190212504	TRINDADE	TR11129065	TRINDADE	03/02/2019 23:55	04/02/2019 09:53	03/02/2019 23:55	04/02/2019 09:53	9,97	105	1046,50	CHI
20190212478	BELA VISTA DE GOIAS	BV12000255	BELA VISTA S1	03/02/2019 23:56	04/02/2019 08:35	03/02/2019 23:56	04/02/2019 08:35	8,65	120	1038,00	CHI
20190212565	GOIANIA	GN11199029	SENADOR CANEDO	03/02/2019 23:56	04/02/2019 12:22	03/02/2019 23:56	04/02/2019 12:22	12,43	80	994,67	CHI
2019029464	ANICUNS	00090214	ANICUNS	04/02/2019 00:00	04/02/2019 12:45	04/02/2019 00:00	04/02/2019 00:16	0,27	5340	1424,00	DIA CRITICO
2019029464	ANICUNS	00092128	ANICUNS	04/02/2019 00:00	04/02/2019 12:45	04/02/2019 00:17	04/02/2019 03:21	3,07	4614	14149,60	DIA CRITICO
2019029464	ANICUNS	AC10396902	ANICUNS	04/02/2019 00:00	04/02/2019 12:45	04/02/2019 00:00	04/02/2019 03:22	3,37	123	414,10	DIA CRITICO
2019029464	AVELINOPOLIS	AC10396902	ANICUNS	04/02/2019 00:00	04/02/2019 12:45	04/02/2019 00:00	04/02/2019 03:22	3,37	1	3,37	DIA CRITICO
2019029464	ANICUNS	AC10396898	ANICUNS	04/02/2019 00:00	04/02/2019 12:45	04/02/2019 00:00	04/02/2019 03:23	3,38	154	521,03	DIA CRITICO
2019029464	ANICUNS	AC10396899	ANICUNS	04/02/2019 00:00	04/02/2019 12:45	04/02/2019 00:00	04/02/2019 03:23	3,38	456	1542,80	DIA CRITICO
2019029464	TURVANIA	AC10396898	ANICUNS	04/02/2019 00:00	04/02/2019 12:45	04/02/2019 00:00	04/02/2019 03:23	3,38	3	10,15	DIA CRITICO
2019029464	ANICUNS	AC13000006	ANICUNS	04/02/2019 00:00	04/02/2019 12:45	04/02/2019 00:17	04/02/2019 04:05	3,80	279	1060,20	DIA CRITICO
2019029464	ANICUNS	AC13000007	ANICUNS	04/02/2019 00:00	04/02/2019 12:45	04/02/2019 00:17	04/02/2019 04:39	4,37	446	1947,53	DIA CRITICO
2019029464	ANICUNS	AC11000011	ANICUNS	04/02/2019 00:00	04/02/2019 12:45	04/02/2019 11:20	04/02/2019 12:20	1,00	200	200,00	DIA CRITICO
2019029464	ANICUNS	AC21233401	ANICUNS	04/02/2019 00:00	04/02/2019 12:45	04/02/2019 00:17	04/02/2019 12:45	12,47	1	12,47	DIA CRITICO
20190216602	GOIAS	GS12067665	GOIAS	04/02/2019 00:01	04/02/2019 20:42	04/02/2019 00:01	04/02/2019 18:04	18,05	265	4783,25	DIA CRITICO
20190216602	GOIAS	GS12391962	GOIAS	04/02/2019 00:01	04/02/2019 20:42	04/02/2019 00:01	04/02/2019 20:41	20,67	2	41,33	DIA CRITICO
20190216602	GOIAS	GS11220337	GOIAS	04/02/2019 00:01	04/02/2019 20:42	04/02/2019 18:05	04/02/2019 20:42	2,62	152	397,73	DIA CRITICO
20190214809	PIRES DO RIO	PR12009094	PIRES DO RIO S1	04/02/2019 00:07	04/02/2019 09:49	04/02/2019 00:07	04/02/2019 09:49	9,70	55	533,50	DIA CRITICO
20190212592	GOIANIA	GN12207486	GOIANIA LESTE S2	04/02/2019 00:09	04/02/2019 11:25	04/02/2019 00:09	04/02/2019 11:25	11,27	346	3898,27	CHI
20190212546	SANTA HELENA DE GOIAS	SH11063086	SANTA HELENA S1	04/02/2019 00:10	04/02/2019 08:10	04/02/2019 00:10	04/02/2019 08:10	8,00	175	1400,00	CHI
20190212547	RIO VERDE	RV11043133	RIO VERDE S2	04/02/2019 00:11	04/02/2019 13:30	04/02/2019 00:11	04/02/2019 13:30	13,32	328	4367,87	CHI
20190212537	GOIANIA	GN11041879	FERROVIARIO S2	04/02/2019 00:12	04/02/2019 09:15	04/02/2019 00:12	04/02/2019 09:15	9,05	126	1140,30	CHI
20190212516	IPAMERI	IP12068500	CRISTALINA S2	04/02/2019 00:12	04/02/2019 05:51	04/02/2019 00:12	04/02/2019 05:51	5,65	61	344,65	DIA CRITICO
20190213036	CAMPO ALEGRE DE GOIAS	CM12063944	CAMPO ALEGRE DE GOIAS	04/02/2019 00:14	04/02/2019 08:36	04/02/2019 00:14	04/02/2019 08:36	8,37	27	225,90	CHI
20190213036	IPAMERI	CM12063944	CAMPO ALEGRE DE GOIAS	04/02/2019 00:14	04/02/2019 08:36	04/02/2019 00:14	04/02/2019 08:36	8,37	3	25,10	CHI
20190213043	INACIOLANDIA	ID12128116	QUIRINOPOLIS	04/02/2019 00:14	04/02/2019 07:59	04/02/2019 00:14	04/02/2019 07:59	7,75	24	186,00	CHI
20190215646	PONTALINA	03130406	VICENTINOPOLIS	04/02/2019 00:14	04/02/2019 16:27	04/02/2019 00:14	04/02/2019 16:27	16,22	39	632,45	DIA CRITICO
20190215646	VICENTINOPOLIS	03130406	VICENTINOPOLIS	04/02/2019 00:14	04/02/2019 16:27	04/02/2019 00:14	04/02/2019 16:27	16,22	2	32,43	DIA CRITICO
20190212591	GOIANIA	GN10380349	GOYA S2	04/02/2019 00:15	05/02/2019 02:52	04/02/2019 00:16	04/02/2019 00:20	0,07	1835	122,33	DIA CRITICO
20190212591	TRINDADE	GN10380349	GOYA S2	04/02/2019 00:15	05/02/2019 02:52	04/02/2019 00:16	04/02/2019 00:20	0,07	6683	445,53	DIA CRITICO
20190212591	GOIANIA	TR10394642	GOYA S2	04/02/2019 00:15	05/02/2019 02:52	04/02/2019 00:16	04/02/2019 00:28	0,20	52	10,40	DIA CRITICO
20190212591	TRINDADE	TR10394642	GOYA S2	04/02/2019 00:15	05/02/2019 02:52	04/02/2019 00:16	04/02/2019 00:28	0,20	2360	472,00	DIA CRITICO

20190212591	GOIANIA	TR10394642	GOYA S2	04/02/2019 00:15	05/02/2019 02:52	04/02/2019 05:57	04/02/2019 07:47	1,83	52	95,33	DIA CRITICO
20190212591	TRINDADE	TR10394642	GOYA S2	04/02/2019 00:15	05/02/2019 02:52	04/02/2019 05:57	04/02/2019 07:47	1,83	2360	4326,67	DIA CRITICO
20190212591	TRINDADE	TR10403967	GOYA S2	04/02/2019 00:15	05/02/2019 02:52	04/02/2019 00:15	04/02/2019 11:18	11,05	1625	17956,25	DIA CRITICO
20190212591	TRINDADE	TR12054884	GOYA S2	04/02/2019 00:15	05/02/2019 02:52	04/02/2019 00:15	04/02/2019 11:30	11,25	68	765,00	DIA CRITICO
20190212591	GOIANIA	TR12395250LD	GOYA S2	04/02/2019 00:15	05/02/2019 02:52	04/02/2019 00:15	04/02/2019 11:59	11,73	151	1771,73	DIA CRITICO
20190212591	TRINDADE	TR12395250LD	GOYA S2	04/02/2019 00:15	05/02/2019 02:52	04/02/2019 00:15	04/02/2019 11:59	11,73	121	1419,73	DIA CRITICO
20190212591	TRINDADE	TR12180196LD	GOYA S2	04/02/2019 00:15	05/02/2019 02:52	04/02/2019 00:15	04/02/2019 13:13	12,97	957	12409,10	DIA CRITICO
20190212591	GOIANIA	TR12395250LD	GOYA S2	04/02/2019 00:15	05/02/2019 02:52	04/02/2019 12:21	04/02/2019 13:32	1,18	112	132,53	DIA CRITICO
20190212591	TRINDADE	TR12395250LD	GOYA S2	04/02/2019 00:15	05/02/2019 02:52	04/02/2019 12:21	04/02/2019 13:32	1,18	121	143,18	DIA CRITICO
20190212591	TRINDADE	TR12390005	GOYA S2	04/02/2019 00:15	05/02/2019 02:52	04/02/2019 00:15	04/02/2019 14:12	13,95	511	7128,45	DIA CRITICO
20190212591	GOIANIA	GN12045320LD	GOYA S2	04/02/2019 00:15	05/02/2019 02:52	04/02/2019 12:21	04/02/2019 14:30	2,15	36	77,40	DIA CRITICO
20190212591	GOIANIA	GN10380349	GOYA S2	04/02/2019 00:15	05/02/2019 02:52	04/02/2019 15:10	04/02/2019 15:23	0,22	1835	397,58	DIA CRITICO
20190212591	TRINDADE	GN10380349	GOYA S2	04/02/2019 00:15	05/02/2019 02:52	04/02/2019 15:10	04/02/2019 15:23	0,22	6769	1466,62	DIA CRITICO
20190212591	GOIANIA	TR10394642	GOYA S2	04/02/2019 00:15	05/02/2019 02:52	04/02/2019 15:10	04/02/2019 15:25	0,25	200	50,00	DIA CRITICO
20190212591	TRINDADE	TR10394642	GOYA S2	04/02/2019 00:15	05/02/2019 02:52	04/02/2019 15:10	04/02/2019 15:25	0,25	5485	1371,25	DIA CRITICO
20190212591	GOIANIA	GN10380349	GOYA S2	04/02/2019 00:15	05/02/2019 02:52	04/02/2019 15:32	04/02/2019 15:36	0,07	2035	135,67	DIA CRITICO
20190212591	TRINDADE	GN10380349	GOYA S2	04/02/2019 00:15	05/02/2019 02:52	04/02/2019 15:32	04/02/2019 15:36	0,07	12254	816,93	DIA CRITICO
20190212591	TRINDADE	TR10403967	GOYA S2	04/02/2019 00:15	05/02/2019 02:52	04/02/2019 00:15	04/02/2019 18:25	18,17	94	1707,67	DIA CRITICO
20190212591	GOIANIA	GN12233018	GOYA S2	04/02/2019 00:15	05/02/2019 02:52	04/02/2019 12:21	04/02/2019 19:14	6,88	3	20,65	DIA CRITICO
20190212591	GOIANIA	TR11209085	GOYA S2	04/02/2019 00:15	05/02/2019 02:52	04/02/2019 23:58	05/02/2019 02:10	2,20	1	2,20	DIA CRITICO
20190212591	GOIANIA	GN12169506	GOYA S2	04/02/2019 00:15	05/02/2019 02:52	04/02/2019 18:22	05/02/2019 02:52	8,50	11	93,50	DIA CRITICO
20190212665	GOIATUBA	GT12305448	GOIATUBA S2	04/02/2019 00:15	04/02/2019 16:15	04/02/2019 00:15	04/02/2019 16:15	16,00	2	32,00	DIA CRITICO
20190213200	RIO VERDE	RV11380696	CABRIUVA S1	04/02/2019 00:16	04/02/2019 11:15	04/02/2019 00:16	04/02/2019 11:15	10,98	123	1350,95	DIA CRITICO
20190212672	GOIANIRA	GR11323129	MEIA PONTE	04/02/2019 00:19	04/02/2019 04:23	04/02/2019 00:19	04/02/2019 04:23	4,07	184	748,27	DIA CRITICO
20190212599	GOIANIA	GN11001548	GOIANIA LESTE S1	04/02/2019 00:20	04/02/2019 12:31	04/02/2019 00:20	04/02/2019 12:31	12,18	76	925,93	CHI
20190212559	GOIANIA	GN11000984	CAMPINAS S1	04/02/2019 00:21	04/02/2019 10:56	04/02/2019 00:21	04/02/2019 10:56	10,58	86	910,17	CHI
20190212589	RIO VERDE	RV11000155	CABRIUVA S1	04/02/2019 00:23	04/02/2019 12:20	04/02/2019 00:23	04/02/2019 12:20	11,95	180	2151,00	DIA CRITICO
20190212640	CEZARINA	03110424	PONTALINA	04/02/2019 00:24	04/02/2019 10:00	04/02/2019 00:24	04/02/2019 10:00	9,60	36	345,60	DIA CRITICO
20190212640	CROMINIA	03110424	PONTALINA	04/02/2019 00:24	04/02/2019 10:00	04/02/2019 00:24	04/02/2019 10:00	9,60	18	172,80	DIA CRITICO
20190212640	CROMINIA	03110424	PONTALINA	04/02/2019 00:24	04/02/2019 10:00	04/02/2019 00:24	04/02/2019 10:00	9,60	5	48,00	DIA CRITICO
20190212640	CROMINIA	03110424	PONTALINA	04/02/2019 00:24	04/02/2019 10:00	04/02/2019 00:24	04/02/2019 10:00	9,60	12	115,20	DIA CRITICO
20190212640	MAIRIPOTABA	03110424	PONTALINA	04/02/2019 00:24	04/02/2019 10:00	04/02/2019 00:24	04/02/2019 10:00	9,60	389	3734,40	DIA CRITICO
20190212640	MAIRIPOTABA	MI12108115	PONTALINA	04/02/2019 00:24	04/02/2019 10:00	04/02/2019 00:24	04/02/2019 10:00	9,60	243	2332,80	DIA CRITICO
20190212640	MAIRIPOTABA	03110424	PONTALINA	04/02/2019 00:24	04/02/2019 10:00	04/02/2019 00:24	04/02/2019 10:00	9,60	297	2851,20	DIA CRITICO
20190212640	MAIRIPOTABA	03110424	PONTALINA	04/02/2019 00:24	04/02/2019 10:00	04/02/2019 00:24	04/02/2019 10:00	9,60	2	19,20	DIA CRITICO
20190212640	PONTALINA	03110424	PONTALINA	04/02/2019 00:24	04/02/2019 10:00	04/02/2019 00:24	04/02/2019 10:00	9,60	3	28,80	DIA CRITICO
20190212640	PONTALINA	03110424	PONTALINA	04/02/2019 00:24	04/02/2019 10:00	04/02/2019 00:24	04/02/2019 10:00	9,60	59	566,40	DIA CRITICO
20190281136	GOIANIA	00622214	GOYA S2	04/02/2019 00:24	04/02/2019 14:11	04/02/2019 00:24	04/02/2019 01:57	1,55	359	556,45	DIA CRITICO
20190281136	GOIANIA	00622214	GOYA S2	04/02/2019 00:24	04/02/2019 14:11	04/02/2019 00:24	04/02/2019 02:56	2,53	1693	4288,93	DIA CRITICO
20190281136	GOIANIA	00622214	GOYA S2	04/02/2019 00:24	04/02/2019 14:11	04/02/2019 03:41	04/02/2019 03:44	0,05	2052	102,60	DIA CRITICO
20190281136	GOIANIA	00622214	GOYA S2	04/02/2019 00:24	04/02/2019 14:11	04/02/2019 00:24	04/02/2019 14:11	13,78	2083	28710,68	DIA CRITICO
20190212697	GOIANIA	GN11065438	XAVANTES	04/02/2019 00:25	04/02/2019 09:22	04/02/2019 00:25	04/02/2019 09:22	8,95	167	1494,65	DIA CRITICO
20190212568	GOIANIA	12086484	GOIANIA LESTE S3	04/02/2019 00:26	04/02/2019 12:03	04/02/2019 00:26	04/02/2019 12:03	11,62	1	11,62	CHI
20190212576	GOIAS	GS12310414	ITABERAI S1	04/02/2019 00:30	04/02/2019 16:30	04/02/2019 00:30	04/02/2019 16:30	16,00	13	208,00	DIA CRITICO

20190212580	SENADOR CANEDO	SW11326266	SENADOR CANEDO	04/02/2019 00:33	04/02/2019 01:42	04/02/2019 00:33	04/02/2019 01:42	1,15	92	105,80	CHI
20190212614	GOIANIA	GN11189915	XAVANTES	04/02/2019 00:36	04/02/2019 07:45	04/02/2019 00:36	04/02/2019 07:45	7,15	128	915,20	DIA CRITICO
20190212695	GOIANIA	GN11035288	CARAJAS S2	04/02/2019 00:39	04/02/2019 10:29	04/02/2019 00:39	04/02/2019 10:29	9,83	161	1583,17	CHI
20190212618	GOIANIA	GN11162087	GOYA S2	04/02/2019 00:40	04/02/2019 09:50	04/02/2019 00:40	04/02/2019 09:50	9,17	127	1164,17	DIA CRITICO
20190212601	ITABERAÍ	IB12022008	ITABERAÍ S2	04/02/2019 00:42	05/02/2019 15:10	04/02/2019 00:42	05/02/2019 15:10	38,47	30	1154,00	CHI
20190212602	APARECIDA DE GOIANIA	AP11004915	INDEPENDENCIA S2	04/02/2019 00:42	04/02/2019 05:04	04/02/2019 00:42	04/02/2019 05:04	4,37	110	480,33	CHI
20190212882	TRINDADE	TR11111549	TRINDADE	04/02/2019 00:43	04/02/2019 11:34	04/02/2019 00:43	04/02/2019 11:34	10,85	135	1464,75	DIA CRITICO
20190212764	GOIANIA	GN12199140	MEIA PONTE	04/02/2019 00:45	04/02/2019 07:38	04/02/2019 00:45	04/02/2019 07:38	6,88	881	6064,22	DIA CRITICO
20190212748	TRINDADE	TR11402867	TRINDADE	04/02/2019 00:47	04/02/2019 15:20	04/02/2019 00:47	04/02/2019 14:45	13,97	7	97,77	DIA CRITICO
20190212748	TRINDADE	TR12095579LD	TRINDADE	04/02/2019 00:47	04/02/2019 15:20	04/02/2019 00:47	04/02/2019 15:20	14,55	521	7580,55	DIA CRITICO
20190212954	GOIANIA	GN11065441	XAVANTES	04/02/2019 00:50	04/02/2019 15:14	04/02/2019 00:50	04/02/2019 15:14	14,40	100	1440,00	DIA CRITICO
20190212728	GOIANIA	GN11031130	ATLANTICO S1	04/02/2019 00:55	04/02/2019 09:51	04/02/2019 00:55	04/02/2019 09:51	8,93	22	196,53	CHI
20190212699	GOIANIA	GN11213641	XAVANTES	04/02/2019 00:55	04/02/2019 14:57	04/02/2019 00:55	04/02/2019 14:57	14,03	110	1543,67	DIA CRITICO
20190212660	TRINDADE	TR12000041	TRINDADE	04/02/2019 00:56	04/02/2019 09:06	04/02/2019 00:56	04/02/2019 09:06	8,17	1414	11547,67	DIA CRITICO
20190212661	BOM JESUS DE GOIAS	BJ11263728	BOM JESUS DE GOIAS	04/02/2019 00:58	04/02/2019 08:58	04/02/2019 00:58	04/02/2019 08:58	8,00	107	856,00	CHI
2019029467	CALDAS NOVAS	01245114	MORRINHOS	04/02/2019 01:04	04/02/2019 11:41	04/02/2019 01:04	04/02/2019 01:22	0,30	2	0,60	DIA CRITICO
2019029467	CALDAS NOVAS	01245114	MORRINHOS	04/02/2019 01:04	04/02/2019 11:41	04/02/2019 01:04	04/02/2019 01:22	0,30	7	2,10	DIA CRITICO
2019029467	MAIRIPOTABA	01245114	MORRINHOS	04/02/2019 01:04	04/02/2019 11:41	04/02/2019 01:04	04/02/2019 01:22	0,30	9	2,70	DIA CRITICO
2019029467	MORRINHOS	01245114	MORRINHOS	04/02/2019 01:04	04/02/2019 11:41	04/02/2019 01:04	04/02/2019 01:22	0,30	271	81,30	DIA CRITICO
2019029467	MORRINHOS	01245114	MORRINHOS	04/02/2019 01:04	04/02/2019 11:41	04/02/2019 01:04	04/02/2019 01:22	0,30	236	70,80	DIA CRITICO
2019029467	MORRINHOS	01245114	MORRINHOS	04/02/2019 01:04	04/02/2019 11:41	04/02/2019 01:04	04/02/2019 01:22	0,30	189	56,70	DIA CRITICO
2019029467	MORRINHOS	01245114	MORRINHOS	04/02/2019 01:04	04/02/2019 11:41	04/02/2019 01:04	04/02/2019 01:22	0,30	353	105,90	DIA CRITICO
2019029467	MORRINHOS	01245114	MORRINHOS	04/02/2019 01:04	04/02/2019 11:41	04/02/2019 01:04	04/02/2019 01:22	0,30	24	7,20	DIA CRITICO
2019029467	MORRINHOS	01245114	MORRINHOS	04/02/2019 01:04	04/02/2019 11:41	04/02/2019 01:04	04/02/2019 01:22	0,30	12331	3699,30	DIA CRITICO
2019029467	MORRINHOS	01245114	MORRINHOS	04/02/2019 01:04	04/02/2019 11:41	04/02/2019 01:04	04/02/2019 01:22	0,30	83	24,90	DIA CRITICO
2019029467	MORRINHOS	01245114	MORRINHOS	04/02/2019 01:04	04/02/2019 11:41	04/02/2019 01:04	04/02/2019 01:22	0,30	17	5,10	DIA CRITICO
2019029467	PIRACANJUBA	01245114	MORRINHOS	04/02/2019 01:04	04/02/2019 11:41	04/02/2019 01:04	04/02/2019 01:22	0,30	76	22,80	DIA CRITICO
2019029467	PIRACANJUBA	01245114	MORRINHOS	04/02/2019 01:04	04/02/2019 11:41	04/02/2019 01:04	04/02/2019 01:22	0,30	163	48,90	DIA CRITICO
2019029467	PIRACANJUBA	01245114	MORRINHOS	04/02/2019 01:04	04/02/2019 11:41	04/02/2019 01:04	04/02/2019 01:22	0,30	3	0,90	DIA CRITICO
2019029467	PONTALINA	01245114	MORRINHOS	04/02/2019 01:04	04/02/2019 11:41	04/02/2019 01:04	04/02/2019 01:22	0,30	17	5,10	DIA CRITICO
2019029467	RIO QUENTE	01245114	MORRINHOS	04/02/2019 01:04	04/02/2019 11:41	04/02/2019 01:04	04/02/2019 01:22	0,30	16	4,80	DIA CRITICO
2019029467	MORRINHOS	01245114	MORRINHOS	04/02/2019 01:04	04/02/2019 11:41	04/02/2019 01:04	04/02/2019 04:07	3,05	6688	20398,40	DIA CRITICO
2019029467	PIRACANJUBA	01245114	MORRINHOS	04/02/2019 01:04	04/02/2019 11:41	04/02/2019 01:04	04/02/2019 04:07	3,05	2	6,10	DIA CRITICO
2019029467	MORRINHOS	MR13000004	MORRINHOS	04/02/2019 01:04	04/02/2019 11:41	04/02/2019 01:04	04/02/2019 11:36	10,53	1673	17622,27	DIA CRITICO
2019029467	MORRINHOS	MR12076995	MORRINHOS	04/02/2019 01:04	04/02/2019 11:41	04/02/2019 01:04	04/02/2019 11:41	10,62	75	796,25	DIA CRITICO
20190212637	GOIANIA	GN11337834	XAVANTES	04/02/2019 01:05	05/02/2019 08:28	04/02/2019 01:05	05/02/2019 08:28	31,38	6	188,30	DIA CRITICO
20190212647	GOIANIA	14381503	XAVANTES	04/02/2019 01:11	04/02/2019 10:09	04/02/2019 01:11	04/02/2019 10:09	8,97	1	8,97	DIA CRITICO
20190213113	MORRINHOS	MR12076895	MORRINHOS	04/02/2019 01:13	05/02/2019 00:10	04/02/2019 01:13	04/02/2019 12:06	10,88	6	65,30	DIA CRITICO
20190213113	MORRINHOS	MR13390882B	MORRINHOS	04/02/2019 01:13	05/02/2019 00:10	04/02/2019 01:13	04/02/2019 21:50	20,62	55	1133,92	DIA CRITICO
20190213113	IPAMERI	MR13212185	MORRINHOS	04/02/2019 01:13	05/02/2019 00:10	04/02/2019 01:13	05/02/2019 00:10	22,95	1	22,95	DIA CRITICO
20190213113	MORRINHOS	MR13212185	MORRINHOS	04/02/2019 01:13	05/02/2019 00:10	04/02/2019 01:13	05/02/2019 00:10	22,95	28	642,60	DIA CRITICO
2019020400045	CROMINIA	36301	ROCHEDO	04/02/2019 01:14	04/02/2019 01:19	04/02/2019 01:14	04/02/2019 01:19	0,08	41	3,42	DIA CRITICO
2019020400045	CROMINIA	36302	ROCHEDO	04/02/2019 01:14	04/02/2019 01:19	04/02/2019 01:14	04/02/2019 01:19	0,08	3	0,25	DIA CRITICO
2019020400045	HIDROLANDIA	36302	ROCHEDO	04/02/2019 01:14	04/02/2019 01:19	04/02/2019 01:14	04/02/2019 01:19	0,08	9	0,75	DIA CRITICO

2019020400045	PIRACANJUBA	01620514	ROCHEDO	04/02/2019 01:14	04/02/2019 01:19	04/02/2019 01:14	04/02/2019 01:19	0,08	48	4,00	DIA CRITICO
2019020400045	PIRACANJUBA	36302	ROCHEDO	04/02/2019 01:14	04/02/2019 01:19	04/02/2019 01:14	04/02/2019 01:19	0,08	270	22,50	DIA CRITICO
2019020400045	PIRACANJUBA	01620514	ROCHEDO	04/02/2019 01:14	04/02/2019 01:19	04/02/2019 01:14	04/02/2019 01:19	0,08	309	25,75	DIA CRITICO
2019020400045	PIRACANJUBA	01620514	ROCHEDO	04/02/2019 01:14	04/02/2019 01:19	04/02/2019 01:14	04/02/2019 01:19	0,08	1	0,08	DIA CRITICO
2019020400045	PROFESSOR JAMIL SAFADY	01620514	ROCHEDO	04/02/2019 01:14	04/02/2019 01:19	04/02/2019 01:14	04/02/2019 01:19	0,08	25	2,08	DIA CRITICO
2019020400045	PROFESSOR JAMIL SAFADY	36301	ROCHEDO	04/02/2019 01:14	04/02/2019 01:19	04/02/2019 01:14	04/02/2019 01:19	0,08	837	69,75	DIA CRITICO
2019020400045	PROFESSOR JAMIL SAFADY	36302	ROCHEDO	04/02/2019 01:14	04/02/2019 01:19	04/02/2019 01:14	04/02/2019 01:19	0,08	649	54,08	DIA CRITICO
2019020400045	PROFESSOR JAMIL SAFADY	01620514	ROCHEDO	04/02/2019 01:14	04/02/2019 01:19	04/02/2019 01:14	04/02/2019 01:19	0,08	5	0,42	DIA CRITICO
20190212656	RIO VERDE	630205840	CABRIUVA S1	04/02/2019 01:20	05/02/2019 11:50	04/02/2019 01:20	05/02/2019 11:50	34,50	1	34,50	DIA CRITICO
20190212937	PIRACANJUBA	PJ10375764	PIRACANJUBA	04/02/2019 01:21	04/02/2019 08:40	04/02/2019 01:21	04/02/2019 08:00	6,65	107	711,55	DIA CRITICO
20190212937	PIRACANJUBA	PJ13171719	PIRACANJUBA	04/02/2019 01:21	04/02/2019 08:40	04/02/2019 01:21	04/02/2019 08:40	7,32	99	724,35	DIA CRITICO
20190212937	PROFESSOR JAMIL SAFADY	PJ13171719	PIRACANJUBA	04/02/2019 01:21	04/02/2019 08:40	04/02/2019 01:21	04/02/2019 08:40	7,32	3	21,95	DIA CRITICO
20190212662	TRINDADE	TR12323750	TRINDADE	04/02/2019 01:24	04/02/2019 12:08	04/02/2019 01:24	04/02/2019 12:08	10,73	3	32,20	DIA CRITICO
20190212663	PROFESSOR JAMIL SAFADY	JS21381453	ROCHEDO	04/02/2019 01:25	04/02/2019 09:32	04/02/2019 01:25	04/02/2019 09:32	8,12	1	8,12	DIA CRITICO
20190212905	TRINDADE	TR11378268	TRINDADE	04/02/2019 01:25	04/02/2019 17:46	04/02/2019 01:25	04/02/2019 17:46	16,35	70	1144,50	DIA CRITICO
20190212917	TRINDADE	TR11282624	GOYA S2	04/02/2019 01:25	04/02/2019 15:58	04/02/2019 01:25	04/02/2019 15:58	14,55	98	1425,90	DIA CRITICO
20190212862	TRINDADE	TR11005163	TRINDADE	04/02/2019 01:27	04/02/2019 12:05	04/02/2019 01:27	04/02/2019 12:05	10,63	123	1307,90	DIA CRITICO
20190212705	RIO VERDE	RV11269455	RIO VERDE S1	04/02/2019 01:28	04/02/2019 08:35	04/02/2019 01:28	04/02/2019 08:35	7,12	145	1031,92	CHI
20190212670	TRINDADE	TR11230647	TRINDADE	04/02/2019 01:32	04/02/2019 12:35	04/02/2019 01:32	04/02/2019 12:35	11,05	94	1038,70	DIA CRITICO
20190212671	GOIANIA	GN12372441	GOIANIA LESTE S2	04/02/2019 01:37	04/02/2019 14:41	04/02/2019 01:37	04/02/2019 14:41	13,07	98	1280,53	CHI
20190212675	ITAPIRAPUA	IU12020177	JUSSARA	04/02/2019 01:42	04/02/2019 09:36	04/02/2019 01:42	04/02/2019 09:36	7,90	96	758,40	CHI
20190212674	IPAMERI	580106329	IPAMERI	04/02/2019 01:42	04/02/2019 09:39	04/02/2019 01:42	04/02/2019 09:39	7,95	1	7,95	DIA CRITICO
20190212680	HIDROLANDIA	HD12000269	CEPAIGO S1	04/02/2019 01:48	04/02/2019 09:12	04/02/2019 01:48	04/02/2019 09:12	7,40	115	851,00	DIA CRITICO
20190212681	PROFESSOR JAMIL SAFADY	JS21308142	PONTALINA	04/02/2019 01:49	06/02/2019 16:40	04/02/2019 01:49	06/02/2019 16:40	62,85	1	62,85	DIA CRITICO
20190212933	TRINDADE	TR12000019	TRINDADE	04/02/2019 01:52	04/02/2019 08:07	04/02/2019 01:52	04/02/2019 08:07	6,25	544	3400,00	DIA CRITICO
20190212689	SENADOR CANEDO	SW12075324	SENADOR CANEDO	04/02/2019 01:55	04/02/2019 02:51	04/02/2019 01:55	04/02/2019 02:51	0,93	984	918,40	CHI
20190212692	JOVIANIA	570002813	GOIATUBA S1	04/02/2019 02:01	07/02/2019 16:27	04/02/2019 02:01	07/02/2019 16:27	86,43	1	86,43	DIA CRITICO
20190212713	ALOANDIA	GT10401441	GOIATUBA S1	04/02/2019 02:10	04/02/2019 02:36	04/02/2019 02:10	04/02/2019 02:13	0,05	239	11,95	DIA CRITICO
20190212713	ALOANDIA	GT10401441	GOIATUBA S1	04/02/2019 02:10	04/02/2019 02:36	04/02/2019 02:10	04/02/2019 02:13	0,05	1	0,05	DIA CRITICO
20190212713	GOIATUBA	GT10401441	GOIATUBA S1	04/02/2019 02:10	04/02/2019 02:36	04/02/2019 02:10	04/02/2019 02:13	0,05	2	0,10	DIA CRITICO
20190212713	GOIATUBA	GT10401441	GOIATUBA S1	04/02/2019 02:10	04/02/2019 02:36	04/02/2019 02:10	04/02/2019 02:13	0,05	55	2,75	DIA CRITICO
20190212713	JOVIANIA	GT10401441	GOIATUBA S1	04/02/2019 02:10	04/02/2019 02:36	04/02/2019 02:10	04/02/2019 02:13	0,05	1957	97,85	DIA CRITICO
20190212713	JOVIANIA	GT10401441	GOIATUBA S1	04/02/2019 02:10	04/02/2019 02:36	04/02/2019 02:10	04/02/2019 02:13	0,05	9	0,45	DIA CRITICO
20190212713	JOVIANIA	GT10401441	GOIATUBA S1	04/02/2019 02:10	04/02/2019 02:36	04/02/2019 02:10	04/02/2019 02:13	0,05	1382	69,10	DIA CRITICO
20190212713	JOVIANIA	GT10401441	GOIATUBA S1	04/02/2019 02:10	04/02/2019 02:36	04/02/2019 02:10	04/02/2019 02:13	0,05	1	0,05	DIA CRITICO
20190212713	JOVIANIA	GT10401441	GOIATUBA S1	04/02/2019 02:10	04/02/2019 02:36	04/02/2019 02:10	04/02/2019 02:13	0,05	7	0,35	DIA CRITICO
20190212713	MORRINHOS	GT10401441	GOIATUBA S1	04/02/2019 02:10	04/02/2019 02:36	04/02/2019 02:10	04/02/2019 02:13	0,05	23	1,15	DIA CRITICO
20190212713	PONTALINA	GT10401441	GOIATUBA S1	04/02/2019 02:10	04/02/2019 02:36	04/02/2019 02:10	04/02/2019 02:13	0,05	35	1,75	DIA CRITICO
20190212713	PONTALINA	GT10401441	GOIATUBA S1	04/02/2019 02:10	04/02/2019 02:36	04/02/2019 02:10	04/02/2019 02:13	0,05	133	6,65	DIA CRITICO
20190212713	PONTALINA	GT10401441	GOIATUBA S1	04/02/2019 02:10	04/02/2019 02:36	04/02/2019 02:10	04/02/2019 02:13	0,05	16	0,80	DIA CRITICO
20190212713	VICENTINOPOLIS	GT10401441	GOIATUBA S1	04/02/2019 02:10	04/02/2019 02:36	04/02/2019 02:10	04/02/2019 02:13	0,05	37	1,85	DIA CRITICO
20190212713	GOIATUBA	GT10401441	GOIATUBA S1	04/02/2019 02:10	04/02/2019 02:36	04/02/2019 02:10	04/02/2019 02:36	0,43	31	13,43	DIA CRITICO
20190212713	JOVIANIA	GT10401441	GOIATUBA S1	04/02/2019 02:10	04/02/2019 02:36	04/02/2019 02:10	04/02/2019 02:36	0,43	19	8,23	DIA CRITICO
201902100403	ALOANDIA	03950224	GOIATUBA S1	04/02/2019 02:10	04/02/2019 18:33	04/02/2019 02:10	04/02/2019 02:13	0,05	885	44,25	DIA CRITICO



201902100403	JOVIANIA	03950224	GOIATUBA S1	04/02/2019 02:10	04/02/2019 18:33	04/02/2019 02:10	04/02/2019 02:13	0,05	10	0,50	DIA CRITICO
201902100403	MORRINHOS	03950224	GOIATUBA S1	04/02/2019 02:10	04/02/2019 18:33	04/02/2019 02:10	04/02/2019 02:13	0,05	233	11,65	DIA CRITICO
201902100403	GOIATUBA	GT13263909	GOIATUBA S1	04/02/2019 02:10	04/02/2019 18:33	04/02/2019 02:10	04/02/2019 18:33	16,38	45	737,25	DIA CRITICO
201902100403	MORRINHOS	GT13263909	GOIATUBA S1	04/02/2019 02:10	04/02/2019 18:33	04/02/2019 02:10	04/02/2019 18:33	16,38	25	409,58	DIA CRITICO
20190215738	BELA VISTA DE GOIAS	BV12012768	BELA VISTA S2	04/02/2019 02:12	04/02/2019 17:27	04/02/2019 02:12	04/02/2019 17:27	15,25	78	1189,50	DIA CRITICO
2019029448	RIO VERDE	RV11361080	CABRIUVA S1	04/02/2019 02:15	04/02/2019 20:30	04/02/2019 02:15	04/02/2019 19:20	17,08	5	85,42	CHI
2019029448	RIO VERDE	RV12360999	CABRIUVA S1	04/02/2019 02:15	04/02/2019 20:30	04/02/2019 12:19	04/02/2019 20:30	8,18	77	630,12	CHI
20190212711	ITUMBIARA	IT12386333	ITUMBIARA VELHA S1	04/02/2019 02:17	04/02/2019 06:01	04/02/2019 02:17	04/02/2019 06:01	3,73	57	212,80	DIA CRITICO
20190212715	SENADOR CANEDO	SW11070247	CEPAIGO S1	04/02/2019 02:22	04/02/2019 03:50	04/02/2019 02:22	04/02/2019 03:50	1,47	14	20,53	DIA CRITICO
20190212716	GUAPO	TR12006367	GUAPO S1	04/02/2019 02:24	04/02/2019 08:15	04/02/2019 02:24	04/02/2019 08:15	5,85	40	234,00	CHI
20190212716	TRINDADE	TR12006367	GUAPO S1	04/02/2019 02:24	04/02/2019 08:15	04/02/2019 02:24	04/02/2019 08:15	5,85	5	29,25	CHI
20190212861	NOVO BRASIL	NB12206882	JUSSARA	04/02/2019 02:25	04/02/2019 07:25	04/02/2019 02:25	04/02/2019 07:25	5,00	4	20,00	CHI
20190214759	INHUMAS	IN12320360	INHUMAS S2	04/02/2019 02:30	04/02/2019 11:47	04/02/2019 02:30	04/02/2019 11:47	9,28	123	1141,85	CHI
20190212726	ITUMBIARA	IT12143849	ITUMBIARA VELHA S1	04/02/2019 02:31	04/02/2019 06:57	04/02/2019 02:31	04/02/2019 06:57	4,43	485	2150,17	DIA CRITICO
20190212735	GOIATUBA	00730234	GOIATUBA S2	04/02/2019 02:38	04/02/2019 13:17	04/02/2019 02:38	04/02/2019 07:28	4,83	693	3349,50	DIA CRITICO
20190212735	GOIATUBA	GT13000023	GOIATUBA S2	04/02/2019 02:38	04/02/2019 13:17	04/02/2019 02:38	04/02/2019 08:35	5,95	2055	12227,25	DIA CRITICO
20190212735	GOIATUBA	GT13000023	GOIATUBA S2	04/02/2019 02:38	04/02/2019 13:17	04/02/2019 11:26	04/02/2019 12:45	1,32	181	238,32	DIA CRITICO
20190212735	GOIATUBA	GT13000024	GOIATUBA S2	04/02/2019 02:38	04/02/2019 13:17	04/02/2019 10:20	04/02/2019 12:54	2,57	1874	4809,93	DIA CRITICO
20190212735	GOIATUBA	GT13000055	GOIATUBA S2	04/02/2019 02:38	04/02/2019 13:17	04/02/2019 02:38	04/02/2019 13:17	10,65	3312	35272,80	DIA CRITICO
20190213176	ITUMBIARA	IT11000059	PARANAIBA	04/02/2019 02:39	04/02/2019 11:43	04/02/2019 02:39	04/02/2019 11:43	9,07	167	1514,13	DIA CRITICO
20190213727	PONTALINA	PK12046042	PONTALINA	04/02/2019 02:39	04/02/2019 17:04	04/02/2019 02:39	04/02/2019 17:04	14,42	14	201,83	DIA CRITICO
20190216134	BELA VISTA DE GOIAS	BV32249964	BELA VISTA S1	04/02/2019 02:39	04/02/2019 13:03	04/02/2019 02:39	04/02/2019 13:03	10,40	41	426,40	DIA CRITICO
20190213483	ARAGARCAS	1820023841	ARAGARCAS	04/02/2019 02:46	04/02/2019 08:04	04/02/2019 02:46	04/02/2019 08:04	5,30	1	5,30	DIA CRITICO
20190212867	ITUMBIARA	IT11134574	ITUMBIARA VELHA S1	04/02/2019 02:50	04/02/2019 10:05	04/02/2019 02:50	04/02/2019 10:05	7,25	93	674,25	DIA CRITICO
20190212745	RIO VERDE	RV12023959	RIO VERDE S1	04/02/2019 02:52	05/02/2019 09:30	04/02/2019 02:52	05/02/2019 09:30	30,63	3	91,90	CHI
20190212746	PETROLINA DE GOIAS	PG12216919	PETROLINA	04/02/2019 02:52	04/02/2019 10:36	04/02/2019 02:52	04/02/2019 10:36	7,73	8	61,87	CHI
20190212746	SAO FRANCISCO DE GOIAS	PG12216919	PETROLINA	04/02/2019 02:52	04/02/2019 10:36	04/02/2019 02:52	04/02/2019 10:36	7,73	1	7,73	CHI
20190212836	MINEIROS	MY11105586	PARQUE DAS EMAS	04/02/2019 02:57	04/02/2019 08:40	04/02/2019 02:57	04/02/2019 08:40	5,72	150	857,50	DIA CRITICO
20190212752	PIRACANJUBA	PJ12212150	PIRACANJUBA	04/02/2019 03:03	04/02/2019 13:30	04/02/2019 03:03	04/02/2019 13:30	10,45	64	668,80	DIA CRITICO
20190212753	SANTO ANTONIO DE GOIAS	GR12048879	NEROPOLIS S1	04/02/2019 03:04	04/02/2019 08:27	04/02/2019 03:04	04/02/2019 08:27	5,38	14	75,37	DIA CRITICO
20190212969	GOIATUBA	GT12349795	GOIATUBA S2	04/02/2019 03:04	04/02/2019 15:32	04/02/2019 03:04	04/02/2019 15:32	12,47	143	1782,73	DIA CRITICO
20190212756	LUZIANIA	SV12013810	VIANOPOLIS	04/02/2019 03:08	04/02/2019 09:42	04/02/2019 03:08	04/02/2019 09:42	6,57	65	426,83	CHI
20190212756	ORIZONA	SV12013810	VIANOPOLIS	04/02/2019 03:08	04/02/2019 09:42	04/02/2019 03:08	04/02/2019 09:42	6,57	72	472,80	CHI
20190212756	SILVANIA	SV12013810	VIANOPOLIS	04/02/2019 03:08	04/02/2019 09:42	04/02/2019 03:08	04/02/2019 09:42	6,57	16	105,07	CHI
20190212788	GOIATUBA	GT11000003	GOIATUBA S2	04/02/2019 03:11	04/02/2019 16:42	04/02/2019 03:11	04/02/2019 16:42	13,52	68	919,13	DIA CRITICO
20190212762	GOIATUBA	140118433	GOIATUBA S2	04/02/2019 03:14	05/02/2019 10:41	04/02/2019 03:14	05/02/2019 10:41	31,45	1	31,45	DIA CRITICO
20190212763	ITABERAÍ	II12336402	ITABERAÍ S1	04/02/2019 03:15	04/02/2019 12:00	04/02/2019 03:15	04/02/2019 12:00	8,75	6	52,50	DIA CRITICO
20190212763	ITAGUARI	II12336402	ITABERAÍ S1	04/02/2019 03:15	04/02/2019 12:00	04/02/2019 03:15	04/02/2019 12:00	8,75	50	437,50	DIA CRITICO
20190212763	JARAGUA	II12336402	ITABERAÍ S1	04/02/2019 03:15	04/02/2019 12:00	04/02/2019 03:15	04/02/2019 12:00	8,75	231	2021,25	DIA CRITICO
20190212763	TAQUARAL DE GOIAS	II12336402	ITABERAÍ S1	04/02/2019 03:15	04/02/2019 12:00	04/02/2019 03:15	04/02/2019 12:00	8,75	158	1382,50	DIA CRITICO
20190213160	GOIANIA	GN12042878	FERROVIARIO S2	04/02/2019 03:17	04/02/2019 08:20	04/02/2019 03:17	04/02/2019 08:20	5,05	142	717,10	CHI
20190212776	GOIANIA	GN10394639	FERROVIARIO S1	04/02/2019 03:17	04/02/2019 03:23	04/02/2019 03:17	04/02/2019 03:23	0,10	5888	588,80	DIA CRITICO
20190212769	ITUMBIARA	IT12273841	PARANAIBA	04/02/2019 03:22	04/02/2019 16:59	04/02/2019 03:22	04/02/2019 16:59	13,62	3	40,85	DIA CRITICO
20190212791	GOIANIA	GN12030572	CAMPINAS S2	04/02/2019 03:27	04/02/2019 12:35	04/02/2019 03:27	04/02/2019 12:35	9,13	1108	10119,73	CHI

20190212782	GOIANIA	10679509	CAMPINAS S3	04/02/2019 03:30	04/02/2019 12:53	04/02/2019 03:30	04/02/2019 12:53	9,38	1	9,38	CHI
20190212783	GOIANIA	GN11166210	MEIA PONTE	04/02/2019 03:30	04/02/2019 12:00	04/02/2019 03:30	04/02/2019 12:00	8,50	85	722,50	DIA CRITICO
20190212792	QUIRINOPOLIS	QI12305704	QUIRINOPOLIS	04/02/2019 03:40	04/02/2019 08:03	04/02/2019 03:40	04/02/2019 08:03	4,38	39	170,95	CHI
20190216752	DOVERLANDIA	DV12207928	CAIAPONIA	04/02/2019 03:48	04/02/2019 17:24	04/02/2019 03:48	04/02/2019 17:24	13,60	6	81,60	CHI
20190212967	RIO VERDE	RV11241422	CABRIUVA S1	04/02/2019 03:51	04/02/2019 11:28	04/02/2019 03:51	04/02/2019 11:28	7,62	145	1104,42	DIA CRITICO
20190212802	CACHOEIRA ALTA	CA21119816	QUIRINOPOLIS	04/02/2019 03:57	04/02/2019 10:29	04/02/2019 03:57	04/02/2019 10:29	6,53	1	6,53	CHI
2019020400005	CACHOEIRA ALTA	48601	QUIRINOPOLIS	04/02/2019 03:59	04/02/2019 04:02	04/02/2019 03:59	04/02/2019 04:02	0,05	36	1,80	CHI
2019020400005	CACHOEIRA ALTA	48602	QUIRINOPOLIS	04/02/2019 03:59	04/02/2019 04:02	04/02/2019 03:59	04/02/2019 04:02	0,05	3	0,15	CHI
2019020400005	PARANAIGUARA	01560404	QUIRINOPOLIS	04/02/2019 03:59	04/02/2019 04:02	04/02/2019 03:59	04/02/2019 04:02	0,05	13	0,65	CHI
2019020400005	QUIRINOPOLIS	42301	QUIRINOPOLIS	04/02/2019 03:59	04/02/2019 04:02	04/02/2019 03:59	04/02/2019 04:02	0,05	60	3,00	CHI
2019020400005	QUIRINOPOLIS	48601	QUIRINOPOLIS	04/02/2019 03:59	04/02/2019 04:02	04/02/2019 03:59	04/02/2019 04:02	0,05	85	4,25	CHI
2019020400005	QUIRINOPOLIS	48602	QUIRINOPOLIS	04/02/2019 03:59	04/02/2019 04:02	04/02/2019 03:59	04/02/2019 04:02	0,05	186	9,30	CHI
2019020400005	QUIRINOPOLIS	01560404	QUIRINOPOLIS	04/02/2019 03:59	04/02/2019 04:02	04/02/2019 03:59	04/02/2019 04:02	0,05	434	21,70	CHI
2019020400005	RIO VERDE	48601	QUIRINOPOLIS	04/02/2019 03:59	04/02/2019 04:02	04/02/2019 03:59	04/02/2019 04:02	0,05	113	5,65	CHI
2019020400005	RIO VERDE	48602	QUIRINOPOLIS	04/02/2019 03:59	04/02/2019 04:02	04/02/2019 03:59	04/02/2019 04:02	0,05	43	2,15	CHI
20190212964	ITAGUARI	JA12217064LD	ITABERAI S1	04/02/2019 03:59	04/02/2019 11:30	04/02/2019 03:59	04/02/2019 11:30	7,52	153	1150,05	DIA CRITICO
20190212964	ITAGUARU	JA12217064LD	ITABERAI S1	04/02/2019 03:59	04/02/2019 11:30	04/02/2019 03:59	04/02/2019 11:30	7,52	1	7,52	DIA CRITICO
20190212964	JARAGUA	JA12217064LD	ITABERAI S1	04/02/2019 03:59	04/02/2019 11:30	04/02/2019 03:59	04/02/2019 11:30	7,52	24	180,40	DIA CRITICO
20190212807	JUSSARA	JR12220060	JUSSARA	04/02/2019 04:04	04/02/2019 09:30	04/02/2019 04:04	04/02/2019 09:30	5,43	21	114,10	CHI
20190212903	DAMOLANDIA	PG12255953	PETROLINA	04/02/2019 04:05	04/02/2019 09:28	04/02/2019 04:05	04/02/2019 09:28	5,38	1	5,38	CHI
20190212903	OURO VERDE DE GOIAS	PG12255953	PETROLINA	04/02/2019 04:05	04/02/2019 09:28	04/02/2019 04:05	04/02/2019 09:28	5,38	25	134,58	CHI
20190212903	PETROLINA DE GOIAS	PG12255953	PETROLINA	04/02/2019 04:05	04/02/2019 09:28	04/02/2019 04:05	04/02/2019 09:28	5,38	125	672,92	CHI
20190212815	ARAGARCAS	BM13003699	BOM JARDIM	04/02/2019 04:15	04/02/2019 10:51	04/02/2019 04:15	04/02/2019 10:51	6,60	27	178,20	CHI
20190212815	BALIZA	BM13003699	BOM JARDIM	04/02/2019 04:15	04/02/2019 10:51	04/02/2019 04:15	04/02/2019 10:51	6,60	26	171,60	CHI
20190212815	BOM JARDIM DE GOIAS	BM13003699	BOM JARDIM	04/02/2019 04:15	04/02/2019 10:51	04/02/2019 04:15	04/02/2019 10:51	6,60	35	231,00	CHI
20190212815	BOM JARDIM DE GOIAS	BM13003699	BOM JARDIM	04/02/2019 04:15	04/02/2019 10:51	04/02/2019 09:03	04/02/2019 10:51	1,80	7	12,60	CHI
2019029469	CRISTALINA	03470434	CRISTALINA S1	04/02/2019 04:28	04/02/2019 07:37	04/02/2019 04:28	04/02/2019 07:36	3,13	41	128,47	CHI
2019029469	CRISTALINA	KR10395376	CRISTALINA S1	04/02/2019 04:28	04/02/2019 07:37	04/02/2019 04:28	04/02/2019 07:37	3,15	2	6,30	CHI
2019029469	CRISTALINA	KR10395376	CRISTALINA S1	04/02/2019 04:28	04/02/2019 07:37	04/02/2019 04:28	04/02/2019 07:37	3,15	243	765,45	CHI
2019029469	IPAMERI	KR10395376	CRISTALINA S1	04/02/2019 04:28	04/02/2019 07:37	04/02/2019 04:28	04/02/2019 07:37	3,15	5	15,75	CHI
2019029469	CRISTALINA	KR10395376	CRISTALINA S2	04/02/2019 04:28	04/02/2019 07:37	04/02/2019 04:28	04/02/2019 07:37	3,15	12	37,80	CHI
2019029469	CRISTALINA	KR10395376	CRISTALINA S2	04/02/2019 04:28	04/02/2019 07:37	04/02/2019 04:28	04/02/2019 07:37	3,15	3	9,45	CHI
20190212896	FAINA	FC12096060	GOIAS	04/02/2019 04:29	04/02/2019 09:33	04/02/2019 04:29	04/02/2019 09:33	5,07	95	481,33	DIA CRITICO
20190217876	ORIZONA	PR12000082RE	PIRES DO RIO S1	04/02/2019 04:29	05/02/2019 00:31	04/02/2019 04:29	05/02/2019 00:31	20,03	5	100,17	DIA CRITICO
20190217876	PIRES DO RIO	PR12000082RE	PIRES DO RIO S1	04/02/2019 04:29	05/02/2019 00:31	04/02/2019 04:29	05/02/2019 00:31	20,03	16	320,53	DIA CRITICO
20190213416	EDEALINA	ED21249776	EDEIA	04/02/2019 04:31	05/02/2019 12:25	04/02/2019 04:31	05/02/2019 12:25	31,90	1	31,90	DIA CRITICO
20190213195	GOIANIA	GN11140159	CARAJAS S1	04/02/2019 04:32	04/02/2019 12:35	04/02/2019 04:32	04/02/2019 12:35	8,05	109	877,45	CHI
20190212832	GOIAS	GS12362376	MATRINCHA	04/02/2019 04:35	04/02/2019 10:02	04/02/2019 04:35	04/02/2019 10:02	5,45	2	10,90	DIA CRITICO
20190212832	ITAPIRAPUA	GS12362376	MATRINCHA	04/02/2019 04:35	04/02/2019 10:02	04/02/2019 04:35	04/02/2019 10:02	5,45	67	365,15	DIA CRITICO
2019020400122	ANICUNS	00090214	ANICUNS	04/02/2019 04:36	04/02/2019 04:39	04/02/2019 04:36	04/02/2019 04:39	0,05	5627	281,35	DIA CRITICO
2019020400122	AVELINOPOLIS	00090214	ANICUNS	04/02/2019 04:36	04/02/2019 04:39	04/02/2019 04:36	04/02/2019 04:39	0,05	1	0,05	DIA CRITICO
2019020400122	TURVANIA	00090214	ANICUNS	04/02/2019 04:36	04/02/2019 04:39	04/02/2019 04:36	04/02/2019 04:39	0,05	3	0,15	DIA CRITICO
20190212840	IPAMERI	IP12017029	IPAMERI	04/02/2019 04:41	04/02/2019 10:53	04/02/2019 04:41	04/02/2019 10:53	6,20	15	93,00	DIA CRITICO
20190213870	ISRAELANDIA	IS12018686	IPORA	04/02/2019 04:44	04/02/2019 09:05	04/02/2019 04:44	04/02/2019 09:05	4,35	22	95,70	DIA CRITICO

20190213870	JAUPACI	IS12018686	IPORA	04/02/2019 04:44	04/02/2019 09:05	04/02/2019 04:44	04/02/2019 09:05	4,35	34	147,90	DIA CRITICO
20190212851	CEZARINA	00370403	CEZARINA	04/02/2019 04:46	04/02/2019 12:14	04/02/2019 04:58	04/02/2019 09:00	4,03	9	36,30	CHI
20190212851	INDIARA	00370403	CEZARINA	04/02/2019 04:46	04/02/2019 12:14	04/02/2019 04:58	04/02/2019 09:00	4,03	3	12,10	CHI
20190212851	CEZARINA	CZ13068121	CEZARINA	04/02/2019 04:46	04/02/2019 12:14	04/02/2019 04:58	04/02/2019 09:14	4,27	221	942,93	CHI
20190212851	CEZARINA	CZ13126209	CEZARINA	04/02/2019 04:46	04/02/2019 12:14	04/02/2019 04:58	04/02/2019 09:50	4,87	10	48,67	CHI
20190212851	INDIARA	CZ13126209	CEZARINA	04/02/2019 04:46	04/02/2019 12:14	04/02/2019 04:58	04/02/2019 09:50	4,87	4	19,47	CHI
20190212851	INDIARA	IY10395372	CEZARINA	04/02/2019 04:46	04/02/2019 12:14	04/02/2019 04:46	04/02/2019 10:00	5,23	41	214,57	CHI
20190212851	CEZARINA	01250414	EDEIA	04/02/2019 04:46	04/02/2019 12:14	04/02/2019 05:07	04/02/2019 10:00	4,88	11	53,72	CHI
20190212851	INDIARA	01250414	EDEIA	04/02/2019 04:46	04/02/2019 12:14	04/02/2019 05:07	04/02/2019 10:00	4,88	568	2773,73	CHI
20190212851	PALMEIRAS DE GOIAS	01250414	EDEIA	04/02/2019 04:46	04/02/2019 12:14	04/02/2019 05:07	04/02/2019 10:00	4,88	11	53,72	CHI
20190212851	EDEIA	IY10395372	EDEIA	04/02/2019 04:46	04/02/2019 12:14	04/02/2019 10:00	04/02/2019 10:24	0,40	5	2,00	CHI
20190212851	INDIARA	IY10395372	EDEIA	04/02/2019 04:46	04/02/2019 12:14	04/02/2019 10:00	04/02/2019 10:24	0,40	5395	2158,00	CHI
20190212851	JANDAIA	IY10395372	EDEIA	04/02/2019 04:46	04/02/2019 12:14	04/02/2019 10:00	04/02/2019 10:24	0,40	1	0,40	CHI
20190212851	EDEIA	00500424	EDEIA	04/02/2019 04:46	04/02/2019 12:14	04/02/2019 10:47	04/02/2019 11:56	1,15	426	489,90	CHI
20190212851	INDIARA	EA13206450	EDEIA	04/02/2019 04:46	04/02/2019 12:14	04/02/2019 11:59	04/02/2019 12:08	0,15	10	1,50	CHI
20190212851	CEZARINA	01250414	EDEIA	04/02/2019 04:46	04/02/2019 12:14	04/02/2019 05:07	04/02/2019 12:14	7,12	1	7,12	CHI
20190212851	INDIARA	01250414	EDEIA	04/02/2019 04:46	04/02/2019 12:14	04/02/2019 05:07	04/02/2019 12:14	7,12	324	2305,80	CHI
201902337810	SAO LUIS DE MONTES BELOS	SL32145768	SAO LUIZ DOS MONTES BELOS	04/02/2019 04:47	04/02/2019 14:54	04/02/2019 04:47	04/02/2019 14:54	10,12	30	303,50	CHI
20190212847	INDIARA	IY21056490	EDEIA	04/02/2019 04:47	04/02/2019 18:04	04/02/2019 04:47	04/02/2019 18:04	13,28	1	13,28	DIA CRITICO
20190212856	ITARUMA	IM12087819	CACHOEIRA ALTA	04/02/2019 04:56	04/02/2019 20:08	04/02/2019 04:56	04/02/2019 20:08	15,20	13	197,60	CHI
20190212892	SILVANIA	SV12193110	VIANOPOLIS	04/02/2019 05:00	05/02/2019 13:36	04/02/2019 05:00	05/02/2019 13:36	32,60	44	1434,40	CHI
20190212868	FORMOSA	FA12218568	SAO JOAO D ALIANCA	04/02/2019 05:01	04/02/2019 11:10	04/02/2019 05:01	04/02/2019 11:10	6,15	59	362,85	CHI
20190213053	PIRES DO RIO	PR12000035	PIRES DO RIO S1	04/02/2019 05:01	04/02/2019 08:51	04/02/2019 05:01	04/02/2019 08:51	3,83	11	42,17	DIA CRITICO
20190212872	APARECIDA DE GOIANIA	AP12000048	INDEPENDENCIA S2	04/02/2019 05:03	04/02/2019 08:35	04/02/2019 05:03	04/02/2019 08:35	3,53	331	1169,53	CHI
20190212938	CORUMBAIBA	CI12000459	VILA CORUMBA	04/02/2019 05:03	04/02/2019 09:00	04/02/2019 05:03	04/02/2019 09:00	3,95	32	126,40	CHI
20190214858	CAMPO ALEGRE DE GOIAS	CM12042424	CAMPO ALEGRE DE GOIAS	04/02/2019 05:03	04/02/2019 10:17	04/02/2019 05:03	04/02/2019 10:17	5,23	24	125,60	CHI
20190213657	URUTAI	UT12080724RE	URUTAI	04/02/2019 05:04	04/02/2019 22:54	04/02/2019 05:04	04/02/2019 22:54	17,83	80	1426,67	CHI
20190214006	CAMPO ALEGRE DE GOIAS	CM12127511	CAMPO ALEGRE DE GOIAS	04/02/2019 05:06	04/02/2019 17:14	04/02/2019 05:06	04/02/2019 17:14	12,13	7	84,93	CHI
20190214006	IPAMERI	CM12127511	CAMPO ALEGRE DE GOIAS	04/02/2019 05:06	04/02/2019 17:14	04/02/2019 05:06	04/02/2019 17:14	12,13	3	36,40	CHI
20190214409	PIRES DO RIO	PZ12000510	PIRES DO RIO S2	04/02/2019 05:16	04/02/2019 13:37	04/02/2019 05:16	04/02/2019 13:37	8,35	1	8,35	CHI
20190214409	SANTA CRUZ DE GOIAS	PZ12000510	PIRES DO RIO S2	04/02/2019 05:16	04/02/2019 13:37	04/02/2019 05:16	04/02/2019 13:37	8,35	16	133,60	CHI
20190212885	QUIRINOPOLIS	QI12000224	QUIRINOPOLIS	04/02/2019 05:17	04/02/2019 08:12	04/02/2019 05:17	04/02/2019 08:12	2,92	93	271,25	CHI
20190220279	PARAUNA	EU12044261	ACREUNA	04/02/2019 05:20	04/02/2019 22:45	04/02/2019 05:20	04/02/2019 22:45	17,42	10	174,17	CHI
20190212923	GOIANIA	GN11068952	GOIANIA LESTE S3	04/02/2019 05:21	04/02/2019 09:03	04/02/2019 05:21	04/02/2019 09:03	3,70	194	717,80	CHI
20190212899	CROMINIA	JS12000113	ROCHEDO	04/02/2019 05:24	04/02/2019 11:30	04/02/2019 05:24	04/02/2019 11:30	6,10	27	164,70	DIA CRITICO
20190212899	PROFESSOR JAMIL SAFADY	JS12000113	ROCHEDO	04/02/2019 05:24	04/02/2019 11:30	04/02/2019 05:24	04/02/2019 11:30	6,10	43	262,30	DIA CRITICO
20190216751	SANTO ANTONIO DA BARRA	BZ12048954	ACREUNA	04/02/2019 05:29	04/02/2019 17:25	04/02/2019 05:29	04/02/2019 17:25	11,93	4	47,73	CHI
20190215259	RIO VERDE	RV11380650	CABRIUVA S1	04/02/2019 05:29	04/02/2019 18:31	04/02/2019 05:29	04/02/2019 18:31	13,03	23	299,77	DIA CRITICO
20190215960	RIO VERDE	RV12051746	MONTIVIDIU T	04/02/2019 05:30	04/02/2019 14:46	04/02/2019 05:30	04/02/2019 14:46	9,27	82	759,87	CHI
20190212912	BURITI ALEGRE	03010226	GOIATUBA S1	04/02/2019 05:31	04/02/2019 13:35	04/02/2019 05:31	04/02/2019 13:35	8,07	2	16,13	DIA CRITICO
20190212912	GOIATUBA	03010226	GOIATUBA S1	04/02/2019 05:31	04/02/2019 13:35	04/02/2019 05:31	04/02/2019 13:35	8,07	136	1097,07	DIA CRITICO
20190212912	PANAMA	03010226	GOIATUBA S1	04/02/2019 05:31	04/02/2019 13:35	04/02/2019 05:31	04/02/2019 13:35	8,07	73	588,87	DIA CRITICO
20190220489	GOIATUBA	PX12008278	GOIATUBA S1	04/02/2019 05:31	05/02/2019 10:06	04/02/2019 05:31	05/02/2019 10:06	28,58	7	200,08	DIA CRITICO
20190220489	PANAMA	PX12008278	GOIATUBA S1	04/02/2019 05:31	05/02/2019 10:06	04/02/2019 05:31	05/02/2019 10:06	28,58	5	142,92	DIA CRITICO

20190220489	GOIATUBA	PX12008278	GOIATUBA S1	04/02/2019 05:31	05/02/2019 10:06	04/02/2019 07:13	05/02/2019 10:06	26,88	1	26,88	DIA CRITICO
20190220489	PANAMA	PX12008278	GOIATUBA S1	04/02/2019 05:31	05/02/2019 10:06	04/02/2019 07:13	05/02/2019 10:06	26,88	1	26,88	DIA CRITICO
20190212922	CALDAZINHA	DE21066167	CEPAIGO S2	04/02/2019 05:35	04/02/2019 09:04	04/02/2019 05:35	04/02/2019 09:04	3,48	2	6,97	CHI
20190212918	MINEIROS	MY21234514	PARQUE DAS EMAS	04/02/2019 05:35	06/02/2019 14:49	04/02/2019 05:35	06/02/2019 14:49	57,23	1	57,23	DIA CRITICO
20190212929	MAIRIPOTABA	PK32045985	PONTALINA	04/02/2019 05:38	04/02/2019 10:45	04/02/2019 05:38	04/02/2019 10:45	5,12	96	491,20	DIA CRITICO
20190212929	PONTALINA	PK32045985	PONTALINA	04/02/2019 05:38	04/02/2019 10:45	04/02/2019 05:38	04/02/2019 10:45	5,12	55	281,42	DIA CRITICO
20190212929	PROFESSOR JAMIL SAFADY	PK32045985	PONTALINA	04/02/2019 05:38	04/02/2019 10:45	04/02/2019 05:38	04/02/2019 10:45	5,12	15	76,75	DIA CRITICO
20190214154	ANICUNS	IX12200037	ARACU	04/02/2019 05:39	04/02/2019 12:08	04/02/2019 05:39	04/02/2019 12:08	6,48	1	6,48	CHI
20190214154	ITABERAI	IX12200037	ARACU	04/02/2019 05:39	04/02/2019 12:08	04/02/2019 05:39	04/02/2019 12:08	6,48	12	77,80	CHI
20190212934	NEROPOLIS	NR11187209	NEROPOLIS S2	04/02/2019 05:41	04/02/2019 06:47	04/02/2019 05:41	04/02/2019 06:47	1,10	179	196,90	CHI
20190212947	POSSE	SA12384202	IACIARA S2	04/02/2019 05:46	04/02/2019 08:27	04/02/2019 05:46	04/02/2019 08:27	2,68	39	104,65	DIA CRITICO
20190212947	SIMOLANDIA	SA12384202	IACIARA S2	04/02/2019 05:46	04/02/2019 08:27	04/02/2019 05:46	04/02/2019 08:27	2,68	19	50,98	DIA CRITICO
20190213082	ITUMBIARA	IT11000056	PARANAIBA	04/02/2019 05:47	04/02/2019 10:15	04/02/2019 05:47	04/02/2019 10:15	4,47	64	285,87	DIA CRITICO
20190213406	HIDROLANDIA	HD12000308	ANHANGUERA	04/02/2019 05:48	04/02/2019 09:46	04/02/2019 05:48	04/02/2019 09:46	3,97	684	2713,20	CHI
20190214717	JOVIANIA	JV12046702	GOIATUBA S1	04/02/2019 05:48	04/02/2019 15:57	04/02/2019 05:48	04/02/2019 15:57	10,15	151	1532,65	DIA CRITICO
20190212959	GOIANIA	GN12324570	NEROPOLIS S2	04/02/2019 05:51	04/02/2019 17:06	04/02/2019 05:51	04/02/2019 17:06	11,25	5	56,25	CHI
20190212959	NEROPOLIS	GN12324570	NEROPOLIS S2	04/02/2019 05:51	04/02/2019 17:06	04/02/2019 05:51	04/02/2019 17:06	11,25	1	11,25	CHI
20190212963	HIDROLANDIA	HD21000279	INDEPENDENCIA S1	04/02/2019 05:53	04/02/2019 09:42	04/02/2019 05:53	04/02/2019 09:42	3,82	1	3,82	CHI
20190213244	BONOPOLIS	BX12115527	SAO MIGUEL DO ARAGUAIA	04/02/2019 05:53	04/02/2019 07:55	04/02/2019 05:53	04/02/2019 07:55	2,03	4	8,13	CHI
20190212976	SANTO ANTONIO DA BARRA	BZ12216841LD	ACREUNA	04/02/2019 05:56	05/02/2019 00:12	04/02/2019 05:56	05/02/2019 00:12	18,27	10	182,67	CHI
20190213553	SANTA CRUZ DE GOIAS	BC12300910	CRISTIANOPOLIS	04/02/2019 05:57	04/02/2019 10:55	04/02/2019 05:57	04/02/2019 10:55	4,97	11	54,63	CHI
20190212990	ITUMBIARA	IT12222568	PARANAIBA	04/02/2019 06:00	04/02/2019 13:32	04/02/2019 06:00	04/02/2019 13:32	7,53	24	180,80	DIA CRITICO
20190217967	INDIARA	EA12056544	EDEIA	04/02/2019 06:01	04/02/2019 18:39	04/02/2019 06:01	04/02/2019 18:39	12,63	10	126,33	DIA CRITICO
20190212999	INHUMAS	IN12321557	INHUMAS S2	04/02/2019 06:02	04/02/2019 16:44	04/02/2019 06:02	04/02/2019 16:44	10,70	12	128,40	CHI
20190213458	IPAMERI	UT12300803LD	URUTAI	04/02/2019 06:02	04/02/2019 13:51	04/02/2019 06:02	04/02/2019 13:51	7,82	4	31,27	CHI
20190213458	URUTAI	UT12300803LD	URUTAI	04/02/2019 06:02	04/02/2019 13:51	04/02/2019 06:02	04/02/2019 13:51	7,82	13	101,62	CHI
20190213154	PIRES DO RIO	PR12000082RE	PIRES DO RIO S1	04/02/2019 06:02	04/02/2019 15:02	04/02/2019 06:02	04/02/2019 15:02	9,00	3	27,00	DIA CRITICO
20190213173	RIO VERDE	RV11000064	CABRIUVA S1	04/02/2019 06:02	04/02/2019 10:00	04/02/2019 06:02	04/02/2019 10:00	3,97	125	495,83	DIA CRITICO
20190213003	GUARINOS	IW21280029	ITAPACI	04/02/2019 06:04	04/02/2019 09:53	04/02/2019 06:04	04/02/2019 09:53	3,82	1	3,82	CHI
20190213005	MINEIROS	MY12322128	PARQUE DAS EMAS	04/02/2019 06:04	06/02/2019 18:30	04/02/2019 06:04	06/02/2019 18:30	60,43	4	241,73	DIA CRITICO
20190214181	FAZENDA NOVA	NB12117282	JUSSARA	04/02/2019 06:06	04/02/2019 15:15	04/02/2019 06:06	04/02/2019 15:15	9,15	1	9,15	CHI
20190214181	JUSSARA	NB12117282	JUSSARA	04/02/2019 06:06	04/02/2019 15:15	04/02/2019 06:06	04/02/2019 15:15	9,15	1	9,15	CHI
20190214181	NOVO BRASIL	NB12117282	JUSSARA	04/02/2019 06:06	04/02/2019 15:15	04/02/2019 06:06	04/02/2019 15:15	9,15	13	118,95	CHI
20190213012	CACHOEIRA DOURADA	CD12000197	CACHOEIRA DOURADA	04/02/2019 06:06	04/02/2019 12:24	04/02/2019 06:06	04/02/2019 12:24	6,30	25	157,50	DIA CRITICO
20190213012	ITUMBIARA	CD12000197	CACHOEIRA DOURADA	04/02/2019 06:06	04/02/2019 12:24	04/02/2019 06:06	04/02/2019 12:24	6,30	30	189,00	DIA CRITICO
20190217986	PIRES DO RIO	PZ12300691	PIRES DO RIO S2	04/02/2019 06:07	04/02/2019 20:04	04/02/2019 06:07	04/02/2019 20:04	13,95	7	97,65	CHI
20190213024	SENADOR CANEDO	SW11382800	SENADOR CANEDO	04/02/2019 06:08	04/02/2019 08:09	04/02/2019 06:08	04/02/2019 08:09	2,02	72	145,20	CHI
20190213236	PORANGATU	PO12020618	PORANGATU	04/02/2019 06:08	04/02/2019 23:03	04/02/2019 06:08	04/02/2019 23:03	16,92	24	406,00	CHI
20190214660	PIRACANJUBA	PJ12352525	PIRACANJUBA	04/02/2019 06:08	04/02/2019 11:48	04/02/2019 06:08	04/02/2019 11:48	5,67	15	85,00	DIA CRITICO
20190213028	APARECIDA DO RIO DOCE	AW12189038	CACHOEIRA ALTA	04/02/2019 06:09	04/02/2019 09:32	04/02/2019 06:09	04/02/2019 09:32	3,38	22	74,43	CHI
20190214099	AGUAS LINDAS DE GOIAS	LA11375284	AGUAS LINDAS DE GOIAS S1	04/02/2019 06:09	04/02/2019 13:23	04/02/2019 06:09	04/02/2019 13:23	7,23	189	1367,10	CHI
20190217436	RIO VERDE	RV12260579	RIO VERDE S1	04/02/2019 06:10	05/02/2019 09:40	04/02/2019 06:10	05/02/2019 09:40	27,50	16	440,00	CHI
20190214708	PALMELO	PR12064872	PIRES DO RIO S1	04/02/2019 06:10	04/02/2019 12:35	04/02/2019 06:10	04/02/2019 12:35	6,42	3	19,25	DIA CRITICO
20190214708	PIRES DO RIO	PR12064872	PIRES DO RIO S1	04/02/2019 06:10	04/02/2019 12:35	04/02/2019 06:10	04/02/2019 12:35	6,42	113	725,08	DIA CRITICO

20190214708	SANTA CRUZ DE GOIAS	PR12064872	PIRES DO RIO S1	04/02/2019 06:10	04/02/2019 12:35	04/02/2019 06:10	04/02/2019 12:35	6,42	1	6,42	DIA CRITICO
20190214708	URUTAI	PR12064872	PIRES DO RIO S1	04/02/2019 06:10	04/02/2019 12:35	04/02/2019 06:10	04/02/2019 12:35	6,42	1	6,42	DIA CRITICO
20190213046	CAIAPONIA	CP12251324	CAIAPONIA	04/02/2019 06:12	04/02/2019 19:25	04/02/2019 06:12	04/02/2019 19:25	13,22	3	39,65	CHI
20190213167	CATALAO	CT12266174	CATALAO S1	04/02/2019 06:12	04/02/2019 09:46	04/02/2019 06:12	04/02/2019 09:46	3,57	83	296,03	CHI
20190217502	RIO VERDE	RV11306309	CABRIUVA S1	04/02/2019 06:12	04/02/2019 18:40	04/02/2019 06:12	04/02/2019 18:40	12,47	101	1259,13	DIA CRITICO
20190213051	PADRE BERNARDO	PB21201153	PADRE BERNARDO	04/02/2019 06:14	04/02/2019 08:46	04/02/2019 06:14	04/02/2019 08:46	2,53	1	2,53	CHI
20190213486	RIO VERDE	RV12064609	CABRIUVA S1	04/02/2019 06:15	04/02/2019 10:27	04/02/2019 06:15	04/02/2019 10:27	4,20	230	966,00	DIA CRITICO
20190216106	PARAUNA	RV12048983	ACREUNA	04/02/2019 06:16	04/02/2019 18:20	04/02/2019 06:16	04/02/2019 18:20	12,07	28	337,87	CHI
20190217541	SAO LUIS DE MONTES BELOS	SL32145964	SAO LUIZ DOS MONTES BELOS	04/02/2019 06:18	04/02/2019 15:27	04/02/2019 06:18	04/02/2019 15:27	9,15	36	329,40	CHI
20190213964	GOIANIA	GN11189626	GOIANIA LESTE S1	04/02/2019 06:19	04/02/2019 10:27	04/02/2019 06:19	04/02/2019 10:27	4,13	166	686,13	CHI
20190215292	ITAPURANGA	IK12250516	ITAPURANGA	04/02/2019 06:20	04/02/2019 11:21	04/02/2019 06:20	04/02/2019 11:21	5,02	16	80,27	CHI
20190215308	RIO VERDE	RV12303724	ACREUNA	04/02/2019 06:20	04/02/2019 18:59	04/02/2019 06:20	04/02/2019 18:59	12,65	21	265,65	CHI
20190213093	PORANGATU	PO12104373	PORANGATU	04/02/2019 06:22	04/02/2019 10:10	04/02/2019 06:22	04/02/2019 09:37	3,25	9	29,25	CHI
20190213093	PORANGATU	6470154	PORANGATU	04/02/2019 06:22	04/02/2019 10:10	04/02/2019 06:22	04/02/2019 10:10	3,80	23	87,40	CHI
20190213089	RIO QUENTE	RQ12063401	RIO QUENTE	04/02/2019 06:23	04/02/2019 10:12	04/02/2019 06:23	04/02/2019 10:12	3,82	5	19,08	CHI
20190213086	MINEIROS	10014069235	PARQUE DAS EMAS	04/02/2019 06:23	04/02/2019 09:30	04/02/2019 06:23	04/02/2019 09:30	3,12	1	3,12	DIA CRITICO
20190217897	PONTALINA	PK32046001	PONTALINA	04/02/2019 06:23	04/02/2019 20:22	04/02/2019 06:23	04/02/2019 20:22	13,98	18	251,70	DIA CRITICO
20190213095	NOVO BRASIL	NB12233396	JUSSARA	04/02/2019 06:24	04/02/2019 08:00	04/02/2019 06:24	04/02/2019 08:00	1,60	5	8,00	CHI
20190213098	PORANGATU	PO21230425	PORANGATU	04/02/2019 06:24	04/02/2019 20:59	04/02/2019 18:22	04/02/2019 20:57	2,58	1	2,58	CHI
20190213098	PORANGATU	PO21012467	PORANGATU	04/02/2019 06:24	04/02/2019 20:59	04/02/2019 06:24	04/02/2019 20:58	14,57	1	14,57	CHI
20190213098	PORANGATU	PO21035247	PORANGATU	04/02/2019 06:24	04/02/2019 20:59	04/02/2019 18:21	04/02/2019 20:59	2,63	2	5,27	CHI
20190213096	CABECEIRAS	CW12383384	ITUIQUIRA	04/02/2019 06:24	04/02/2019 09:26	04/02/2019 06:24	04/02/2019 09:26	3,03	62	188,07	DIA CRITICO
20190213096	DISTRITO FEDERAL	CW12383384	ITUIQUIRA	04/02/2019 06:24	04/02/2019 09:26	04/02/2019 06:24	04/02/2019 09:26	3,03	1	3,03	DIA CRITICO
20190213104	CRISTALINA	KR12376280	PAMPLONA	04/02/2019 06:25	04/02/2019 14:48	04/02/2019 06:25	04/02/2019 14:48	8,38	56	469,47	CHI
20190213105	CACHOEIRA ALTA	CA12074103	CACHOEIRA ALTA	04/02/2019 06:25	04/02/2019 18:48	04/02/2019 06:25	04/02/2019 18:48	12,38	9	111,45	CHI
20190213633	ITUMBIARA	IT12000037	ITUMBIARA VELHA S1	04/02/2019 06:29	04/02/2019 15:09	04/02/2019 06:29	04/02/2019 15:09	8,67	115	996,67	DIA CRITICO
20190213250	CATALAO	CT11166775	CATALAO S2	04/02/2019 06:32	04/02/2019 07:23	04/02/2019 06:32	04/02/2019 07:23	0,85	112	95,20	CHI
20190216165	CAMPO ALEGRE DE GOIAS	CM12266783	CAMPO ALEGRE DE GOIAS	04/02/2019 06:34	04/02/2019 11:07	04/02/2019 06:34	04/02/2019 11:07	4,55	39	177,45	CHI
20190213264	PIRES DO RIO	PR12390420	PIRES DO RIO S1	04/02/2019 06:34	04/02/2019 08:08	04/02/2019 06:34	04/02/2019 08:08	1,57	125	195,83	DIA CRITICO
20190213142	APARECIDA DE GOIANIA	HD21033417	INDEPENDENCIA S1	04/02/2019 06:35	04/02/2019 13:42	04/02/2019 06:35	04/02/2019 13:42	7,12	6	42,70	CHI
20190213155	ITAPIRAPUA	IU12030155	JUSSARA	04/02/2019 06:35	04/02/2019 08:56	04/02/2019 06:35	04/02/2019 08:56	2,35	41	96,35	CHI
20190213155	NOVO BRASIL	IU12030155	JUSSARA	04/02/2019 06:35	04/02/2019 08:56	04/02/2019 06:35	04/02/2019 08:56	2,35	1	2,35	CHI
20190212721	ITUMBIARA	IT13000040	PARANAIBA	04/02/2019 06:35	04/02/2019 12:03	04/02/2019 06:35	04/02/2019 12:03	5,47	30	164,00	DIA CRITICO
20190212721	ITUMBIARA	IT13000040	PARANAIBA	04/02/2019 06:35	04/02/2019 12:03	04/02/2019 10:49	04/02/2019 12:03	1,23	108	133,20	DIA CRITICO
20190214117	ITUMBIARA	IT21257116	PARANAIBA	04/02/2019 06:35	04/02/2019 15:26	04/02/2019 06:35	04/02/2019 15:26	8,85	1	8,85	DIA CRITICO
20190213147	ITAPACI	IW12275237	ITAPACI	04/02/2019 06:36	04/02/2019 15:34	04/02/2019 08:49	04/02/2019 09:26	0,62	1	0,62	CHI
20190213147	ITAPACI	IW12379430	ITAPACI	04/02/2019 06:36	04/02/2019 15:34	04/02/2019 06:36	04/02/2019 13:45	7,15	1	7,15	CHI
20190213147	ITAPACI	IW12379430	ITAPACI	04/02/2019 06:36	04/02/2019 15:34	04/02/2019 06:36	04/02/2019 15:34	8,97	1	8,97	CHI
20190215806	ITUMBIARA	IT12000076	PARANAIBA	04/02/2019 06:36	04/02/2019 12:41	04/02/2019 06:36	04/02/2019 12:41	6,08	289	1758,08	DIA CRITICO
20190213153	MINACU	IH12207388	MINACU	04/02/2019 06:37	04/02/2019 11:30	04/02/2019 06:37	04/02/2019 11:30	4,88	81	395,55	CHI
20190213157	CUMARI	CY21000313	CATALAO S1	04/02/2019 06:38	04/02/2019 08:25	04/02/2019 06:38	04/02/2019 08:25	1,78	1	1,78	CHI
20190213161	PORANGATU	PO12000010	PORANGATU	04/02/2019 06:39	04/02/2019 10:15	04/02/2019 06:39	04/02/2019 10:15	3,60	6	21,60	CHI
20190215725	RIO VERDE	RV12357258	RIO VERDE S2	04/02/2019 06:39	04/02/2019 11:12	04/02/2019 06:39	04/02/2019 11:12	4,55	1480	6734,00	CHI
20190214368	BALIZA	BM12156550	BOM JARDIM	04/02/2019 06:40	04/02/2019 10:58	04/02/2019 06:40	04/02/2019 10:58	4,30	1	4,30	CHI

20190214368	BOM JARDIM DE GOIAS	BM12156550	BOM JARDIM	04/02/2019 06:40	04/02/2019 10:58	04/02/2019 06:40	04/02/2019 10:58	4,30	95	408,50	CHI
20190213178	NOVO GAMA	LZ21089631	PACAEMBU S1	04/02/2019 06:41	04/02/2019 08:32	04/02/2019 06:41	04/02/2019 08:32	1,85	1	1,85	CHI
20190216568	RIO VERDE	RV11049078	CABRIUVA S1	04/02/2019 06:41	04/02/2019 17:00	04/02/2019 06:41	04/02/2019 17:00	10,32	33	340,45	DIA CRITICO
20190213184	JUSSARA	JR12259541	JUSSARA	04/02/2019 06:42	04/02/2019 10:34	04/02/2019 06:42	04/02/2019 10:34	3,87	7	27,07	CHI
20190213187	MORRINHOS	MR12335174	MORRINHOS	04/02/2019 06:43	04/02/2019 09:46	04/02/2019 06:43	04/02/2019 09:46	3,05	73	222,65	DIA CRITICO
20190213202	NOVA CRIXAS	NA12213169	NOVA CRIXAS	04/02/2019 06:44	04/02/2019 15:47	04/02/2019 06:44	04/02/2019 15:47	9,05	18	162,90	CHI
20190213207	MOIPORA	MO21321447	SAO LUIZ DOS MONTES BELOS	04/02/2019 06:46	05/02/2019 08:43	04/02/2019 06:46	05/02/2019 08:43	25,95	1	25,95	CHI
201902243207	MINEIROS	02420214	PARQUE DAS EMAS	04/02/2019 06:47	04/02/2019 11:30	04/02/2019 06:47	04/02/2019 11:30	4,72	170	801,83	DIA CRITICO
201902243207	PORTELANDIA	02420214	PARQUE DAS EMAS	04/02/2019 06:47	04/02/2019 11:30	04/02/2019 06:47	04/02/2019 11:30	4,72	116	547,13	DIA CRITICO
201902243207	SANTA RITA DO ARAGUAIA	02420214	PARQUE DAS EMAS	04/02/2019 06:47	04/02/2019 11:30	04/02/2019 06:47	04/02/2019 11:30	4,72	16	75,47	DIA CRITICO
20190213231	QUIRINOPOLIS	QI32052820	QUIRINOPOLIS	04/02/2019 06:51	04/02/2019 09:19	04/02/2019 06:51	04/02/2019 09:19	2,47	36	88,80	CHI
20190213237	NIQUELANDIA	NQ12113859	URUACU	04/02/2019 06:51	04/02/2019 08:39	04/02/2019 06:51	04/02/2019 08:39	1,80	18	32,40	CHI
20190215920	CHAPADAO DO CEU	DJ12303887	CHAPADAO DO CEU	04/02/2019 06:51	04/02/2019 12:35	04/02/2019 06:51	04/02/2019 12:35	5,73	24	137,60	CHI
20190215920	MINEIROS	DJ12303887	CHAPADAO DO CEU	04/02/2019 06:51	04/02/2019 12:35	04/02/2019 06:51	04/02/2019 12:35	5,73	4	22,93	CHI
20190213729	JOVIANIA	VI12218198	VICENTINOPOLIS	04/02/2019 06:51	04/02/2019 21:00	04/02/2019 06:51	04/02/2019 16:31	9,67	10	96,67	DIA CRITICO
20190213729	VICENTINOPOLIS	VI12218198	VICENTINOPOLIS	04/02/2019 06:51	04/02/2019 21:00	04/02/2019 06:51	04/02/2019 16:31	9,67	12	116,00	DIA CRITICO
20190213729	JOVIANIA	VI12218198	VICENTINOPOLIS	04/02/2019 06:51	04/02/2019 21:00	04/02/2019 06:51	04/02/2019 21:00	14,15	2	28,30	DIA CRITICO
20190213729	PONTALINA	VI12218198	VICENTINOPOLIS	04/02/2019 06:51	04/02/2019 21:00	04/02/2019 06:51	04/02/2019 21:00	14,15	25	353,75	DIA CRITICO
20190215201	CATALAO	IP13344939	IPAMERI	04/02/2019 06:52	04/02/2019 12:38	04/02/2019 06:52	04/02/2019 12:25	5,55	3	16,65	DIA CRITICO
20190215201	IPAMERI	IP13344941	IPAMERI	04/02/2019 06:52	04/02/2019 12:38	04/02/2019 06:52	04/02/2019 12:38	5,77	2	11,53	DIA CRITICO
20190213246	CAIAPONIA	MV12340904	MONTIVIDIU T	04/02/2019 06:53	04/02/2019 22:59	04/02/2019 06:53	04/02/2019 19:14	12,35	1	12,35	CHI
20190213246	MONTIVIDIU	MV12340904	MONTIVIDIU T	04/02/2019 06:53	04/02/2019 22:59	04/02/2019 06:53	04/02/2019 19:14	12,35	18	222,30	CHI
20190213246	CAIAPONIA	MV12340904	MONTIVIDIU T	04/02/2019 06:53	04/02/2019 22:59	04/02/2019 19:15	04/02/2019 22:59	3,73	1	3,73	CHI
20190213246	MONTIVIDIU	MV12340904	MONTIVIDIU T	04/02/2019 06:53	04/02/2019 22:59	04/02/2019 19:15	04/02/2019 22:59	3,73	18	67,20	CHI
20190213976	CRISTIANOPOLIS	CF12020367	CRISTIANOPOLIS	04/02/2019 06:53	04/02/2019 10:17	04/02/2019 06:53	04/02/2019 10:17	3,40	7	23,80	CHI
20190213976	SANTA CRUZ DE GOIAS	CF12020367	CRISTIANOPOLIS	04/02/2019 06:53	04/02/2019 10:17	04/02/2019 06:53	04/02/2019 10:17	3,40	74	251,60	CHI
20190213257	CALDAS NOVAS	CN21363632	RIO QUENTE	04/02/2019 06:55	04/02/2019 12:21	04/02/2019 06:55	04/02/2019 12:21	5,43	1	5,43	CHI
20190213269	GOIANIA	GN11036340	FERROVIARIO S2	04/02/2019 06:56	04/02/2019 13:33	04/02/2019 06:56	04/02/2019 13:33	6,62	2	13,23	CHI
20190213274	GOIATUBA	BJ21245838	RIO DOS BOIS	04/02/2019 06:57	04/02/2019 14:40	04/02/2019 06:57	04/02/2019 14:40	7,72	1	7,72	CHI
20190213281	ITAPACI	IW11003345	ITAPACI	04/02/2019 06:58	05/02/2019 03:18	04/02/2019 06:58	05/02/2019 03:18	20,33	64	1301,33	CHI
20190213496	GOIANIA	GN11189662	GOIANIA LESTE S3	04/02/2019 06:58	04/02/2019 10:06	04/02/2019 06:58	04/02/2019 10:06	3,13	76	238,13	CHI
20190215042	GOIANIA	GN11161049	ATLANTICO S2	04/02/2019 06:58	04/02/2019 10:20	04/02/2019 06:58	04/02/2019 10:20	3,37	57	191,90	CHI
20190213284	MORRINHOS	MR12035905	MORRINHOS	04/02/2019 06:58	04/02/2019 12:21	04/02/2019 06:58	04/02/2019 12:21	5,38	55	296,08	DIA CRITICO
20190213287	ANAPOLIS	AN12319610	ANAPOLIS UNIVERSITARIO S2	04/02/2019 06:59	04/02/2019 14:36	04/02/2019 06:59	04/02/2019 14:36	7,62	3	22,85	CHI
20190213297	INACIOLANDIA	ID12128131	QUIRINOPOLIS	04/02/2019 07:00	04/02/2019 08:51	04/02/2019 07:00	04/02/2019 08:51	1,85	11	20,35	CHI
20190213290	FLORES DE GOIAS	FB12390643	IACIARA S2	04/02/2019 07:00	04/02/2019 11:59	04/02/2019 07:00	04/02/2019 11:59	4,98	9	44,85	DIA CRITICO
20190213511	PONTALINA	PK11148032	PONTALINA	04/02/2019 07:01	04/02/2019 13:59	04/02/2019 07:01	04/02/2019 13:59	6,97	94	654,87	DIA CRITICO
20190213420	BONOPOLIS	TA12263013	NOVO PLANALTO	04/02/2019 07:02	04/02/2019 09:38	04/02/2019 07:02	04/02/2019 09:38	2,60	30	78,00	CHI
20190215431	MONTIVIDIU	MV12214245	MONTIVIDIU T	04/02/2019 07:02	04/02/2019 15:55	04/02/2019 07:02	04/02/2019 15:55	8,88	14	124,37	CHI
20190215896	ARENOPOLIS	AY12070195	ARENOPOLIS	04/02/2019 07:02	04/02/2019 10:57	04/02/2019 07:02	04/02/2019 10:57	3,92	9	35,25	CHI
20190215896	DIORAMA	AY12070195	ARENOPOLIS	04/02/2019 07:02	04/02/2019 10:57	04/02/2019 07:02	04/02/2019 10:57	3,92	3	11,75	CHI
20190215896	MONTES CLAROS DE GOIAS	AY12070195	ARENOPOLIS	04/02/2019 07:02	04/02/2019 10:57	04/02/2019 07:02	04/02/2019 10:57	3,92	24	94,00	CHI
20190213422	MORRINHOS	MR12223453	GOIATUBA S1	04/02/2019 07:03	05/02/2019 18:04	04/02/2019 07:03	05/02/2019 18:04	35,02	34	1190,57	DIA CRITICO
20190214320	IPAMERI	IP12112779	IPAMERI	04/02/2019 07:03	04/02/2019 09:21	04/02/2019 07:03	04/02/2019 09:21	2,30	28	64,40	DIA CRITICO

20190216730	DOVERLANDIA	MY12219258	PARQUE DAS EMAS	04/02/2019 07:03	04/02/2019 21:49	04/02/2019 07:03	04/02/2019 21:49	14,77	19	280,57	DIA CRITICO
20190213441	MINEIROS	1390133014	PARQUE DAS EMAS	04/02/2019 07:05	06/02/2019 08:15	04/02/2019 07:05	06/02/2019 08:15	49,17	1	49,17	DIA CRITICO
20190213643	ITUMBIARA	IT11143918	ITUMBIARA VELHA S1	04/02/2019 07:05	04/02/2019 09:17	04/02/2019 07:05	04/02/2019 09:17	2,20	80	176,00	DIA CRITICO
20190216517	IPAMERI	UT12016993	URUTAI	04/02/2019 07:07	04/02/2019 19:39	04/02/2019 07:07	04/02/2019 19:39	12,53	20	250,67	CHI
20190216517	URUTAI	UT12016993	URUTAI	04/02/2019 07:07	04/02/2019 19:39	04/02/2019 07:07	04/02/2019 19:39	12,53	5	62,67	CHI
20190213461	PIRACANJUBA	60024136	PIRACANJUBA	04/02/2019 07:07	04/02/2019 11:50	04/02/2019 07:07	04/02/2019 11:50	4,72	1	4,72	DIA CRITICO
20190213848	PIRACANJUBA	PJ12000022	PIRACANJUBA	04/02/2019 07:07	04/02/2019 15:59	04/02/2019 07:07	04/02/2019 15:59	8,87	20	177,33	DIA CRITICO
20190213472	PILAR DE GOIAS	GG12128447	SANTA TEREZINHA	04/02/2019 07:08	04/02/2019 17:42	04/02/2019 07:08	04/02/2019 17:42	10,57	38	401,53	CHI
20190219058	FAINA	IK12186817	ITAPURANGA	04/02/2019 07:08	05/02/2019 09:23	04/02/2019 07:08	05/02/2019 09:23	26,25	14	367,50	CHI
20190214205	IPAMERI	IP12404720	IPAMERI	04/02/2019 07:08	04/02/2019 11:23	04/02/2019 07:08	04/02/2019 11:23	4,25	7	29,75	DIA CRITICO
20190213491	QUIRINOPOLIS	RV12271385	CABRIUVA S2	04/02/2019 07:10	05/02/2019 09:20	04/02/2019 07:10	05/02/2019 09:20	26,17	4	104,67	CHI
20190213491	RIO VERDE	RV12271385	CABRIUVA S2	04/02/2019 07:10	05/02/2019 09:20	04/02/2019 07:10	05/02/2019 09:20	26,17	16	418,67	CHI
20190213492	ANAPOLIS	AN21000294	JUNDIAI S2	04/02/2019 07:10	04/02/2019 12:30	04/02/2019 07:10	04/02/2019 12:30	5,33	1	5,33	CHI
20190213494	CAMPINACU	UC21285828	PORANGATU	04/02/2019 07:10	04/02/2019 17:21	04/02/2019 07:10	04/02/2019 17:21	10,18	1	10,18	CHI
20190213501	CATALAO	CT12399861	CATALAO S1	04/02/2019 07:11	04/02/2019 11:08	04/02/2019 07:11	04/02/2019 11:08	3,95	6	23,70	CHI
20190213501	GOIANDIRA	CT12399861	CATALAO S1	04/02/2019 07:11	04/02/2019 11:08	04/02/2019 07:11	04/02/2019 11:08	3,95	4	15,80	CHI
20190213503	PIRENOPOLIS	PV12370317	CORUMBA	04/02/2019 07:11	04/02/2019 09:53	04/02/2019 07:11	04/02/2019 09:53	2,70	22	59,40	CHI
20190213495	PIRACANJUBA	PJ12249876	PIRACANJUBA	04/02/2019 07:11	04/02/2019 09:04	04/02/2019 07:11	04/02/2019 09:04	1,88	38	71,57	DIA CRITICO
20190213512	NOVA AURORA	NE12127548	CATALAO S1	04/02/2019 07:12	04/02/2019 09:50	04/02/2019 07:12	04/02/2019 09:50	2,63	39	102,70	CHI
20190213516	NIQUELANDIA	NQ12288161	BARRO ALTO	04/02/2019 07:12	04/02/2019 10:35	04/02/2019 07:12	04/02/2019 10:35	3,38	8	27,07	CHI
20190213518	FAZENDA NOVA	FN12204819	JUSSARA	04/02/2019 07:12	04/02/2019 09:14	04/02/2019 07:12	04/02/2019 09:14	2,03	1	2,03	CHI
20190213518	NOVO BRASIL	FN12204819	JUSSARA	04/02/2019 07:12	04/02/2019 09:14	04/02/2019 07:12	04/02/2019 09:14	2,03	3	6,10	CHI
20190215814	ARAGOIANA	HD12000067	INDEPENDENCIA S1	04/02/2019 07:12	04/02/2019 10:57	04/02/2019 07:12	04/02/2019 10:57	3,75	5	18,75	CHI
20190215814	HIDROLANDIA	HD12000067	INDEPENDENCIA S1	04/02/2019 07:12	04/02/2019 10:57	04/02/2019 07:12	04/02/2019 10:57	3,75	12	45,00	CHI
20190213540	MUNDO NOVO DE GOIAS	MH11274868	NOVA CRIXAS	04/02/2019 07:14	07/02/2019 18:30	04/02/2019 07:14	05/02/2019 10:40	27,43	1	27,43	CHI
20190213540	MUNDO NOVO DE GOIAS	MH11274868	NOVA CRIXAS	04/02/2019 07:14	07/02/2019 18:30	05/02/2019 10:41	07/02/2019 18:30	55,82	1	55,82	CHI
20190213555	INHUMAS	IN11162064	INHUMAS S2	04/02/2019 07:14	04/02/2019 09:17	04/02/2019 07:14	04/02/2019 09:17	2,05	128	262,40	CHI
20190213610	ORIZONA	OZ11288384	PIRES DO RIO S2	04/02/2019 07:14	04/02/2019 09:54	04/02/2019 07:14	04/02/2019 09:54	2,67	44	117,33	CHI
20190215970	CAIAPONIA	CP12200875	CAIAPONIA	04/02/2019 07:15	05/02/2019 08:26	04/02/2019 07:15	05/02/2019 08:26	25,18	9	226,65	CHI
20190213303	GOIATUBA	00730214	GOIATUBA S2	04/02/2019 07:15	04/02/2019 10:22	04/02/2019 07:15	04/02/2019 10:22	3,12	5233	16309,52	DIA CRITICO
20190213303	MORRINHOS	00730214	GOIATUBA S2	04/02/2019 07:15	04/02/2019 10:22	04/02/2019 07:15	04/02/2019 10:22	3,12	57	177,65	DIA CRITICO
20190217709	GOIATUBA	JV12208118	GOIATUBA S1	04/02/2019 07:15	06/02/2019 21:48	04/02/2019 07:15	06/02/2019 21:48	62,55	4	250,20	DIA CRITICO
20190217709	JOVIANIA	JV12208118	GOIATUBA S1	04/02/2019 07:15	06/02/2019 21:48	04/02/2019 07:15	06/02/2019 21:48	62,55	7	437,85	DIA CRITICO
20190217709	JOVIANIA	JV12208118	GOIATUBA S1	04/02/2019 07:15	06/02/2019 21:48	06/02/2019 21:16	06/02/2019 21:48	0,53	8	4,27	DIA CRITICO
20190213559	NIQUELANDIA	NQ12243553	URUACU	04/02/2019 07:17	04/02/2019 15:55	04/02/2019 07:17	04/02/2019 11:56	4,65	3	13,95	CHI
20190213559	NIQUELANDIA	NQ12243553	URUACU	04/02/2019 07:17	04/02/2019 15:55	04/02/2019 07:17	04/02/2019 15:55	8,63	4	34,53	CHI
20190213559	NIQUELANDIA	NQ12243553	URUACU	04/02/2019 07:17	04/02/2019 15:55	04/02/2019 14:44	04/02/2019 15:55	1,18	3	3,55	CHI
20190213567	CAMPINORTE	CR21101025	CAMPINORTE	04/02/2019 07:17	04/02/2019 10:13	04/02/2019 07:17	04/02/2019 10:13	2,93	1	2,93	CHI
20190215307	ANAPOLIS	AN12000193	ANAPOLIS UNIVERSITARIO S2	04/02/2019 07:17	05/02/2019 09:05	04/02/2019 07:17	05/02/2019 09:05	25,80	47	1212,60	CHI
20190215307	PIRENOPOLIS	AN12000193	ANAPOLIS UNIVERSITARIO S2	04/02/2019 07:17	05/02/2019 09:05	04/02/2019 07:17	05/02/2019 09:05	25,80	16	412,80	CHI
20190213565	PIRACANJUBA	PJ12212173	PIRACANJUBA	04/02/2019 07:17	04/02/2019 12:31	04/02/2019 07:17	04/02/2019 12:31	5,23	17	88,97	DIA CRITICO
20190213791	GOIATUBA	GT11000041	GOIATUBA S2	04/02/2019 07:17	04/02/2019 17:56	04/02/2019 07:17	04/02/2019 17:56	10,65	203	2161,95	DIA CRITICO
20190213575	GOIANESIA	GE12384171	GOIANESIA S2	04/02/2019 07:18	04/02/2019 11:58	04/02/2019 07:18	04/02/2019 11:58	4,67	1	4,67	CHI
20190213575	VILA PROPICIO	GE12384171	GOIANESIA S2	04/02/2019 07:18	04/02/2019 11:58	04/02/2019 07:18	04/02/2019 11:58	4,67	2	9,33	CHI

20190214691	RIO VERDE	RV11113534	RIO VERDE S1	04/02/2019 07:18	04/02/2019 15:10	04/02/2019 07:18	04/02/2019 15:10	7,87	110	865,33	CHI
20190213570	MINEIROS	MY12195611	PARQUE DAS EMAS	04/02/2019 07:18	05/02/2019 10:29	04/02/2019 07:18	05/02/2019 10:29	27,18	6	163,10	DIA CRITICO
20190214661	PROFESSOR JAMIL SAFADY	JS11115432	ROCHEDO	04/02/2019 07:18	04/02/2019 15:28	04/02/2019 07:18	04/02/2019 15:28	8,17	77	628,83	DIA CRITICO
20190213589	ITAPURANGA	IK21073077	ITAPURANGA	04/02/2019 07:19	04/02/2019 17:00	04/02/2019 07:19	04/02/2019 17:00	9,68	1	9,68	CHI
20190213867	AMARALINA	UP12390498	NOVA CRIXAS	04/02/2019 07:19	04/02/2019 22:25	04/02/2019 07:19	04/02/2019 22:25	15,10	23	347,30	CHI
20190213867	MARA ROSA	UP12390498	NOVA CRIXAS	04/02/2019 07:19	04/02/2019 22:25	04/02/2019 07:19	04/02/2019 22:25	15,10	1	15,10	CHI
20190213867	UIRAPURU	UP12390498	NOVA CRIXAS	04/02/2019 07:19	04/02/2019 22:25	04/02/2019 07:19	04/02/2019 22:25	15,10	5	75,50	CHI
20190213586	BOM JESUS DE GOIAS	IT12033089	CACHOEIRA DOURADA	04/02/2019 07:19	04/02/2019 13:25	04/02/2019 07:19	04/02/2019 13:25	6,10	29	176,90	DIA CRITICO
20190213586	GOIATUBA	IT12033089	CACHOEIRA DOURADA	04/02/2019 07:19	04/02/2019 13:25	04/02/2019 07:19	04/02/2019 13:25	6,10	7	42,70	DIA CRITICO
20190213586	ITUMBIARA	IT12033089	CACHOEIRA DOURADA	04/02/2019 07:19	04/02/2019 13:25	04/02/2019 07:19	04/02/2019 13:25	6,10	102	622,20	DIA CRITICO
20190213586	PANAMA	IT12033089	CACHOEIRA DOURADA	04/02/2019 07:19	04/02/2019 13:25	04/02/2019 07:19	04/02/2019 13:25	6,10	20	122,00	DIA CRITICO
20190213595	MINEIROS	MY21195585	PARQUE DAS EMAS	04/02/2019 07:19	05/02/2019 16:08	04/02/2019 07:19	05/02/2019 16:08	32,82	1	32,82	DIA CRITICO
20190213603	TRINDADE	TR21006369	GUAPO S1	04/02/2019 07:21	04/02/2019 09:36	04/02/2019 07:21	04/02/2019 09:36	2,25	1	2,25	CHI
20190213611	ITAJA	IM12191527	CACHOEIRA ALTA	04/02/2019 07:21	04/02/2019 11:20	04/02/2019 07:21	04/02/2019 11:20	3,98	4	15,93	CHI
20190213611	ITARUMA	IM12191527	CACHOEIRA ALTA	04/02/2019 07:21	04/02/2019 11:20	04/02/2019 07:21	04/02/2019 11:20	3,98	24	95,60	CHI
20190215044	GOIANIA	GN11000945	CAMPINAS S1	04/02/2019 07:22	04/02/2019 09:58	04/02/2019 07:22	04/02/2019 09:58	2,60	65	169,00	CHI
20190214909	RIO VERDE	RV11370235	CABRIUVA S1	04/02/2019 07:23	04/02/2019 16:34	04/02/2019 07:23	04/02/2019 16:34	9,18	102	936,70	DIA CRITICO
20190217628	BALIZA	BH12402901	CAIAPONIA	04/02/2019 07:24	04/02/2019 21:19	04/02/2019 07:24	04/02/2019 21:19	13,92	21	292,25	CHI
20190213638	CORUMBAIBA	CI21000533	VILA CORUMBA	04/02/2019 07:25	04/02/2019 12:18	04/02/2019 07:25	04/02/2019 12:18	4,88	1	4,88	CHI
20190214191	GOIANIA	GN11167919	FERROVIARIO S2	04/02/2019 07:26	04/02/2019 12:17	04/02/2019 07:26	04/02/2019 12:17	4,85	52	252,20	CHI
20190214773	EDEIA	EA12000039	EDEIA	04/02/2019 07:26	04/02/2019 14:32	04/02/2019 07:26	04/02/2019 14:32	7,10	20	142,00	DIA CRITICO
20190215452	ABADIANIA	AN12261177	ANAPOLIS UNIVERSITARIO S2	04/02/2019 07:28	04/02/2019 11:29	04/02/2019 07:28	04/02/2019 11:29	4,02	56	224,93	CHI
20190215954	GUARINOS	GG12318452	URUACU	04/02/2019 07:28	04/02/2019 11:34	04/02/2019 07:28	04/02/2019 11:34	4,10	1	4,10	CHI
20190215954	PILAR DE GOIAS	GG12318452	URUACU	04/02/2019 07:28	04/02/2019 11:34	04/02/2019 07:28	04/02/2019 11:34	4,10	84	344,40	CHI
20190215954	SANTA TEREZINHA DE GOIAS	GG12318452	URUACU	04/02/2019 07:28	04/02/2019 11:34	04/02/2019 07:28	04/02/2019 11:34	4,10	3	12,30	CHI
20190214363	EDEIA	EA11182938	EDEIA	04/02/2019 07:28	04/02/2019 12:46	04/02/2019 07:28	04/02/2019 12:46	5,30	32	169,60	DIA CRITICO
20190213677	ALTO PARAISO DE GOIAS	BF12363301	SAO JOAO D ALIANCA	04/02/2019 07:29	04/02/2019 13:42	04/02/2019 07:29	04/02/2019 13:42	6,22	2	12,43	CHI
20190215619	IPAMERI	IP12284386	IPAMERI	04/02/2019 07:29	04/02/2019 16:02	04/02/2019 07:29	04/02/2019 16:02	8,55	3	25,65	DIA CRITICO
20190213695	RIO VERDE	RV12240290	MONTIVIDIU T	04/02/2019 07:30	04/02/2019 16:49	04/02/2019 07:30	04/02/2019 16:49	9,32	15	139,75	CHI
20190215324	VICENTINOPOLIS	VI12128635	VICENTINOPOLIS	04/02/2019 07:30	04/02/2019 15:20	04/02/2019 07:30	04/02/2019 15:20	7,83	337	2639,83	DIA CRITICO
20190217163	PONTALINA	PK12393852	PONTALINA	04/02/2019 07:30	05/02/2019 10:27	04/02/2019 07:30	05/02/2019 10:27	26,95	23	619,85	DIA CRITICO
20190213738	CALDAS NOVAS	CN11000036	CALDAS NOVAS S2	04/02/2019 07:31	04/02/2019 10:27	04/02/2019 07:31	04/02/2019 10:27	2,93	61	178,93	CHI
20190218088	ITAPURANGA	IK12310890	ITAPURANGA	04/02/2019 07:32	04/02/2019 15:28	04/02/2019 07:32	04/02/2019 15:28	7,93	8	63,47	CHI
20190214466	PONTALINA	PK12063358	PONTALINA	04/02/2019 07:33	04/02/2019 17:55	04/02/2019 07:33	04/02/2019 17:55	10,37	6	62,20	DIA CRITICO
20190213739	PILAR DE GOIAS	GG12171144LD	SANTA TEREZINHA	04/02/2019 07:34	04/02/2019 18:20	04/02/2019 07:34	04/02/2019 18:20	10,77	4	43,07	CHI
20190213748	LUZIANIA	LZ11059731	RIO VERMELHO	04/02/2019 07:35	04/02/2019 08:37	04/02/2019 07:35	04/02/2019 08:37	1,03	13	13,43	CHI
20190213756	HIDROLANDIA	HD21007278	CEPAIGO S2	04/02/2019 07:35	04/02/2019 12:14	04/02/2019 07:35	04/02/2019 12:14	4,65	1	4,65	CHI
20190213810	FIRMINOPOLIS	FR11323602	FIRMINOPOLIS S1	04/02/2019 07:35	04/02/2019 09:53	04/02/2019 07:35	04/02/2019 09:53	2,30	119	273,70	CHI
20190214629	ARUANA	AK12310710	ARUANA	04/02/2019 07:35	04/02/2019 21:49	04/02/2019 07:35	04/02/2019 21:49	14,23	22	313,13	CHI
20190217767	SAO LUIS DE MONTES BELOS	SC12019505	SAO LUIZ DOS MONTES BELOS	04/02/2019 07:35	04/02/2019 21:50	04/02/2019 07:35	04/02/2019 21:50	14,25	11	156,75	CHI
20190213762	SAO JOAO D ALIANCA	JL12213547	ITUIQUIRA	04/02/2019 07:35	04/02/2019 14:16	04/02/2019 07:35	04/02/2019 14:16	6,68	23	153,72	DIA CRITICO
20190214046	GOIANIA	GN11194305	FERROVIARIO S2	04/02/2019 07:36	04/02/2019 10:35	04/02/2019 07:36	04/02/2019 10:35	2,98	56	167,07	CHI
20190218063	APORE	AE12324797	ITAJA S1	04/02/2019 07:36	05/02/2019 19:23	04/02/2019 07:36	05/02/2019 19:23	35,78	11	393,62	CHI
20190218063	SERRANOPOLIS	AE12324797	ITAJA S1	04/02/2019 07:36	05/02/2019 19:23	04/02/2019 07:36	05/02/2019 19:23	35,78	8	286,27	CHI



20190213777	RIO QUENTE	2530009631	RIO QUENTE	04/02/2019 07:37	04/02/2019 11:05	04/02/2019 07:37	04/02/2019 11:05	3,47	1	3,47	CHI
20190213967	CALDAS NOVAS	CN12298624RE	CALDAS NOVAS S1	04/02/2019 07:37	04/02/2019 10:47	04/02/2019 07:37	04/02/2019 10:47	3,17	32	101,33	CHI
20190213967	SANTA CRUZ DE GOIAS	CN12298624RE	CALDAS NOVAS S1	04/02/2019 07:37	04/02/2019 10:47	04/02/2019 07:37	04/02/2019 10:47	3,17	7	22,17	CHI
20190213795	CACHOEIRA ALTA	RV12227747	QUIRINOPOLIS	04/02/2019 07:38	04/02/2019 17:40	04/02/2019 07:38	04/02/2019 17:40	10,03	7	70,23	CHI
20190213795	RIO VERDE	RV12227747	QUIRINOPOLIS	04/02/2019 07:38	04/02/2019 17:40	04/02/2019 07:38	04/02/2019 17:40	10,03	3	30,10	CHI
20190213786	RIO VERDE	04160224	MONTIVIDIU T	04/02/2019 07:39	04/02/2019 13:40	04/02/2019 07:39	04/02/2019 13:40	6,02	97	583,62	CHI
20190213806	JARAGUA	SF12050973	SAO FRANCISCO DE GOIAS	04/02/2019 07:39	04/02/2019 11:31	04/02/2019 07:39	04/02/2019 11:31	3,87	6	23,20	CHI
20190213806	SAO FRANCISCO DE GOIAS	SF12050973	SAO FRANCISCO DE GOIAS	04/02/2019 07:39	04/02/2019 11:31	04/02/2019 07:39	04/02/2019 11:31	3,87	32	123,73	CHI
20190213808	MONTE ALEGRE DE GOIAS	MA21315132	SAO DOMINGOS	04/02/2019 07:39	04/02/2019 19:15	04/02/2019 07:39	04/02/2019 19:15	11,60	1	11,60	CHI
20190213815	RIO VERDE	RV21000276	CABRIUVA S2	04/02/2019 07:40	04/02/2019 19:37	04/02/2019 07:40	04/02/2019 19:37	11,95	2	23,90	CHI
20190215658	SAO LUIS DE MONTES BELOS	SL12021470	SAO LUIZ DOS MONTES BELOS	04/02/2019 07:40	04/02/2019 18:10	04/02/2019 07:40	04/02/2019 18:10	10,50	38	399,00	CHI
20190213824	IACIARA	IA21295144	IACIARA S1	04/02/2019 07:41	04/02/2019 09:30	04/02/2019 07:41	04/02/2019 09:30	1,82	1	1,82	CHI
20190213828	RIO VERDE	BZ12048964	ACREUNA	04/02/2019 07:41	04/02/2019 12:03	04/02/2019 07:41	04/02/2019 12:03	4,37	21	91,70	CHI
20190213828	SANTO ANTONIO DA BARRA	BZ12048964	ACREUNA	04/02/2019 07:41	04/02/2019 12:03	04/02/2019 07:41	04/02/2019 12:03	4,37	35	152,83	CHI
20190213932	GOIANIA	GN11169932	CAMPINAS S2	04/02/2019 07:41	04/02/2019 10:07	04/02/2019 07:41	04/02/2019 10:07	2,43	104	253,07	CHI
20190215026	SANTA RITA DO NOVO DESTINO	BA12211708	BARRO ALTO	04/02/2019 07:41	04/02/2019 12:07	04/02/2019 07:41	04/02/2019 12:07	4,43	6	26,60	CHI
20190218041	PORANGATU	PO12020611	NOVO PLANALTO	04/02/2019 07:41	04/02/2019 23:32	04/02/2019 07:41	04/02/2019 23:32	15,85	8	126,80	CHI
20190213841	CATALAO	CT21192621	CATALAO S1	04/02/2019 07:42	04/02/2019 16:57	04/02/2019 07:42	04/02/2019 16:57	9,25	1	9,25	CHI
20190214844	SAO LUIS DE MONTES BELOS	SL12313260	SAO LUIZ DOS MONTES BELOS	04/02/2019 07:42	04/02/2019 13:41	04/02/2019 07:42	04/02/2019 13:41	5,98	78	466,70	CHI
20190212474	FORMOSA	FA12206251	ITUIQUIRA	04/02/2019 07:42	04/02/2019 08:50	04/02/2019 07:42	04/02/2019 08:50	1,13	10	11,33	DIA CRITICO
20190214195	ITUMBIARA	IT11000011	ITUMBIARA VELHA S1	04/02/2019 07:42	04/02/2019 11:20	04/02/2019 07:42	04/02/2019 11:20	3,63	44	159,87	DIA CRITICO
20190214030	PEROLANDIA	DP121103843	JATAI S1	04/02/2019 07:43	04/02/2019 12:10	04/02/2019 07:43	04/02/2019 12:10	4,45	13	57,85	CHI
20190213876	CAMPOS VERDES	SG12312253	SANTA TEREZINHA	04/02/2019 07:45	05/02/2019 12:22	04/02/2019 07:45	05/02/2019 12:22	28,62	2	57,23	CHI
20190213877	CASTELANDIA	DM21166106	RIO DOS BOIS	04/02/2019 07:45	04/02/2019 11:47	04/02/2019 07:45	04/02/2019 11:47	4,03	1	4,03	CHI
20190214243	DOVERLANDIA	DV12207932	CAIAPONIA	04/02/2019 07:45	04/02/2019 18:31	04/02/2019 07:45	04/02/2019 18:31	10,77	6	64,60	CHI
20190213892	GOIANESIA	GE21238159	GOIANESIA S2	04/02/2019 07:46	04/02/2019 11:18	04/02/2019 07:46	04/02/2019 11:18	3,53	2	7,07	CHI
20190213897	FAINA	IK12299288	ITAPURANGA	04/02/2019 07:46	04/02/2019 09:43	04/02/2019 07:46	04/02/2019 09:43	1,95	10	19,50	CHI
20190213897	ITAPURANGA	IK12299288	ITAPURANGA	04/02/2019 07:46	04/02/2019 09:43	04/02/2019 07:46	04/02/2019 09:43	1,95	6	11,70	CHI
20190213899	PARAUNA	PU12039209	PARAUNA	04/02/2019 07:46	04/02/2019 16:23	04/02/2019 07:46	04/02/2019 16:23	8,62	5	43,08	CHI
20190215445	RIO VERDE	RV12260723	RIO VERDE S1	04/02/2019 07:46	04/02/2019 12:02	04/02/2019 07:46	04/02/2019 12:02	4,27	19	81,07	CHI
20190215445	SANTA HELENA DE GOIAS	RV12260723	RIO VERDE S1	04/02/2019 07:46	04/02/2019 12:02	04/02/2019 07:46	04/02/2019 12:02	4,27	11	46,93	CHI
20190217723	SILVANIA	VN12400021	VIANOPOLIS	04/02/2019 07:47	04/02/2019 15:33	04/02/2019 07:47	04/02/2019 15:33	7,77	21	163,10	CHI
20190217723	VIANOPOLIS	VN12400021	VIANOPOLIS	04/02/2019 07:47	04/02/2019 15:33	04/02/2019 07:47	04/02/2019 15:33	7,77	113	877,63	CHI
20190217018	PORANGATU	PO12230365	PORANGATU	04/02/2019 07:48	05/02/2019 02:45	04/02/2019 07:48	05/02/2019 02:45	18,95	2	37,90	CHI
20190214009	EDEIA	EA11264946	EDEIA	04/02/2019 07:48	04/02/2019 12:27	04/02/2019 07:48	04/02/2019 12:27	4,65	76	353,40	DIA CRITICO
20190213942	PORANGATU	PO12217307	PORANGATU	04/02/2019 07:49	05/02/2019 16:12	04/02/2019 07:49	05/02/2019 16:12	32,38	3	97,15	CHI
20190213940	MINEIROS	MY12035023	PARQUE DAS EMAS	04/02/2019 07:49	04/02/2019 16:22	04/02/2019 07:49	04/02/2019 16:22	8,55	12	102,60	DIA CRITICO
20190213945	NOVA IGUAÇU DE GOIAS	NH21088702	SANTA TEREZINHA	04/02/2019 07:50	04/02/2019 12:21	04/02/2019 07:50	04/02/2019 12:21	4,52	1	4,52	CHI
20190213948	PORANGATU	PO12064911	NOVO PLANALTO	04/02/2019 07:50	04/02/2019 10:10	04/02/2019 07:50	04/02/2019 10:10	2,33	125	291,67	CHI
20190213949	MONTE ALEGRE DE GOIAS	MA12217828LD	SAO DOMINGOS	04/02/2019 07:50	04/02/2019 15:17	04/02/2019 07:50	04/02/2019 15:17	7,45	5	37,25	CHI
20190213953	LUZIANIA	LZ21196697	VIANOPOLIS	04/02/2019 07:50	04/02/2019 12:48	04/02/2019 07:50	04/02/2019 12:48	4,97	1	4,97	CHI
20190218783	PORANGATU	PO12350110	PORANGATU	04/02/2019 07:50	04/02/2019 23:36	04/02/2019 07:50	04/02/2019 23:36	15,77	17	268,03	CHI
20190215729	IPAMERI	IP12195237	IPAMERI	04/02/2019 07:50	04/02/2019 10:50	04/02/2019 07:50	04/02/2019 10:50	3,00	6	18,00	DIA CRITICO
20190213960	PILAR DE GOIAS	GG21221680	SANTA TEREZINHA	04/02/2019 07:51	05/02/2019 15:10	04/02/2019 07:51	05/02/2019 15:10	31,32	2	62,63	CHI

20190213966	PONTALINA	10017567686	PONTALINA	04/02/2019 07:51	05/02/2019 09:25	04/02/2019 07:51	05/02/2019 09:25	25,57	1	25,57	DIA CRITICO
20190215305	CAMPO ALEGRE DE GOIAS	CM12077633	CAMPO ALEGRE DE GOIAS	04/02/2019 07:52	04/02/2019 09:59	04/02/2019 07:52	04/02/2019 09:59	2,12	40	84,67	CHI
20190213992	PORANGATU	PO12020578	PORANGATU	04/02/2019 07:53	04/02/2019 11:51	04/02/2019 07:53	04/02/2019 11:51	3,97	20	79,33	CHI
20190214779	ITUMBIARA	IT12305607	ITUMBIARA NOVA	04/02/2019 07:53	04/02/2019 10:18	04/02/2019 07:53	04/02/2019 10:18	2,42	13	31,42	CHI
20190214003	PILAR DE GOIAS	GG21341691	SANTA TEREZINHA	04/02/2019 07:54	04/02/2019 20:12	04/02/2019 07:54	04/02/2019 20:12	12,30	1	12,30	CHI
20190214005	PARAUNA	BZ15281848	ACREUNA	04/02/2019 07:54	05/02/2019 18:29	05/02/2019 11:50	05/02/2019 18:13	6,38	156	995,80	CHI
20190214005	RIO VERDE	BZ15281848	ACREUNA	04/02/2019 07:54	05/02/2019 18:29	05/02/2019 11:50	05/02/2019 18:13	6,38	142	906,43	CHI
20190214005	SANTO ANTONIO DA BARRA	BZ15281848	ACREUNA	04/02/2019 07:54	05/02/2019 18:29	05/02/2019 11:50	05/02/2019 18:13	6,38	59	376,62	CHI
20190214005	SANTO ANTONIO DA BARRA	BZ12303301	ACREUNA	04/02/2019 07:54	05/02/2019 18:29	04/02/2019 07:54	05/02/2019 18:29	34,58	13	449,58	CHI
20190216827	MINEIROS	MY12374369	PARQUE DAS EMAS	04/02/2019 07:54	05/02/2019 14:24	04/02/2019 07:54	05/02/2019 14:24	30,50	2	61,00	DIA CRITICO
20190214016	GOUVELANDIA	QI21000104	QUIRINOPOLIS	04/02/2019 07:55	04/02/2019 10:23	04/02/2019 07:55	04/02/2019 10:23	2,47	1	2,47	CHI
20190214017	CALDAS NOVAS	CN11182618	SERRA DE CALDAS	04/02/2019 07:55	04/02/2019 12:17	04/02/2019 07:55	04/02/2019 12:17	4,37	12	52,40	CHI
20190214020	CORUMBAIBA	CI21153420	VILA CORUMBA	04/02/2019 07:55	04/02/2019 12:57	04/02/2019 07:55	04/02/2019 12:57	5,03	1	5,03	CHI
20190214025	BONOPOLIS	BX12334622	SAO MIGUEL DO ARAGUAIA	04/02/2019 07:56	04/02/2019 14:18	04/02/2019 07:56	04/02/2019 14:18	6,37	10	63,67	CHI
20190216403	SAO LUIS DE MONTES BELOS	SL32145916	SAO LUIZ DOS MONTES BELOS	04/02/2019 07:56	04/02/2019 16:11	04/02/2019 07:56	04/02/2019 16:11	8,25	7	57,75	CHI
20190213987	BURITINOPOLIS	BQ12262077	IACIARA S2	04/02/2019 07:56	04/02/2019 13:22	04/02/2019 07:56	04/02/2019 13:22	5,43	50	271,67	DIA CRITICO
20190215538	ITUMBIARA	IT11130654	PARANAIBA	04/02/2019 07:57	04/02/2019 12:07	04/02/2019 07:57	04/02/2019 12:07	4,17	43	179,17	DIA CRITICO
20190214074	JATAI	JT12219503	JATAI S3	04/02/2019 07:58	04/02/2019 18:50	04/02/2019 07:58	04/02/2019 18:50	10,87	5	54,33	CHI
20190214081	PIRACANJUBA	60004344	PIRACANJUBA	04/02/2019 07:59	04/02/2019 12:44	04/02/2019 07:59	04/02/2019 12:44	4,75	1	4,75	DIA CRITICO
20190214109	FAZENDA NOVA	FN11183126	JUSSARA	04/02/2019 08:01	04/02/2019 12:18	04/02/2019 08:01	04/02/2019 12:18	4,28	76	325,53	CHI
20190214114	CAIAPONIA	CP12076264	MONTIVIDIU T	04/02/2019 08:01	04/02/2019 22:24	04/02/2019 08:01	04/02/2019 22:10	14,15	1	14,15	CHI
20190214114	CAIAPONIA	CP12191771	MONTIVIDIU T	04/02/2019 08:01	04/02/2019 22:24	04/02/2019 08:01	04/02/2019 22:24	14,38	10	143,83	CHI
20190214114	JATAI	CP12191771	MONTIVIDIU T	04/02/2019 08:01	04/02/2019 22:24	04/02/2019 08:01	04/02/2019 22:24	14,38	5	71,92	CHI
20190214114	RIO VERDE	CP12191771	MONTIVIDIU T	04/02/2019 08:01	04/02/2019 22:24	04/02/2019 08:01	04/02/2019 22:24	14,38	9	129,45	CHI
20190214750	CATALAO	CT12077499	CATALAO S1	04/02/2019 08:01	04/02/2019 12:01	04/02/2019 08:01	04/02/2019 12:01	4,00	6	24,00	CHI
20190215581	GOIANIA	GN11068498	GOIANIA LESTE S3	04/02/2019 08:01	04/02/2019 10:40	04/02/2019 08:01	04/02/2019 10:40	2,65	170	450,50	CHI
20190217286	CAVALCANTE	MA12236749LD	SAO DOMINGOS	04/02/2019 08:01	04/02/2019 13:25	04/02/2019 08:01	04/02/2019 13:25	5,40	163	880,20	CHI
20190217286	MONTE ALEGRE DE GOIAS	MA12236749LD	SAO DOMINGOS	04/02/2019 08:01	04/02/2019 13:25	04/02/2019 08:01	04/02/2019 13:25	5,40	184	993,60	CHI
20190214134	BONOPOLIS	BX12165447	SAO MIGUEL DO ARAGUAIA	04/02/2019 08:03	04/02/2019 23:08	04/02/2019 08:03	04/02/2019 23:08	15,08	2	30,17	CHI
20190214135	SAO JOAO D ALIANCA	JL11325931	SAO JOAO D ALIANCA	04/02/2019 08:03	04/02/2019 13:00	04/02/2019 08:03	04/02/2019 13:00	4,95	1	4,95	CHI
20190214155	BURITI ALEGRE	BG12257002	ITUMBIARA VELHA S2	04/02/2019 08:05	04/02/2019 11:50	04/02/2019 08:05	04/02/2019 11:50	3,75	1	3,75	CHI
20190214169	NOVA IGUACU DE GOIAS	NH12398038	CAMPINORTE	04/02/2019 08:05	04/02/2019 11:11	04/02/2019 08:05	04/02/2019 11:11	3,10	6	18,60	CHI
20190214180	SAO MIGUEL DO PASSA QUATRO	SQ21309659	CRISTIANOPOLIS	04/02/2019 08:06	05/02/2019 13:20	04/02/2019 08:06	05/02/2019 13:20	29,23	1	29,23	CHI
20190214640	PARANAIGUARA	PC12100483	QUIRINOPOLIS	04/02/2019 08:07	04/02/2019 15:15	04/02/2019 08:07	04/02/2019 15:15	7,13	10	71,33	CHI
20190214640	QUIRINOPOLIS	PC12100483	QUIRINOPOLIS	04/02/2019 08:07	04/02/2019 15:15	04/02/2019 08:07	04/02/2019 15:15	7,13	1	7,13	CHI
20190214206	CAIAPONIA	CP12060848	CAIAPONIA	04/02/2019 08:08	05/02/2019 07:30	04/02/2019 08:08	05/02/2019 07:30	23,37	12	280,40	CHI
20190214209	CAMPINACU	IH12132432	MINACU	04/02/2019 08:08	04/02/2019 18:45	04/02/2019 08:08	04/02/2019 18:45	10,62	20	212,33	CHI
20190214209	MINACU	IH12132432	MINACU	04/02/2019 08:08	04/02/2019 18:45	04/02/2019 08:08	04/02/2019 18:45	10,62	65	690,08	CHI
20190214209	MINACU	IH12132432	MINACU	04/02/2019 08:08	04/02/2019 18:45	04/02/2019 13:37	04/02/2019 18:45	5,13	48	246,40	CHI
20190214213	SANTO ANTONIO DO DESCOBERTO	SN12148068	AGUAS LINDAS DE GOIAS S2	04/02/2019 08:08	04/02/2019 10:23	04/02/2019 08:08	04/02/2019 10:23	2,25	6	13,50	CHI
20190214208	VICENTINOPOLIS	VI12218168	VICENTINOPOLIS	04/02/2019 08:08	04/02/2019 14:53	04/02/2019 08:08	04/02/2019 14:53	6,75	48	324,00	DIA CRITICO
20190215066	FIRMINOPOLIS	FR12126033	FIRMINOPOLIS S1	04/02/2019 08:09	04/02/2019 10:45	04/02/2019 08:09	04/02/2019 10:45	2,60	8	20,80	CHI
20190213686	RIO VERDE	RV11306308	CABRIUVA S1	04/02/2019 08:09	04/02/2019 13:10	04/02/2019 08:09	04/02/2019 13:10	5,02	154	772,57	DIA CRITICO
20190214237	CORUMBA DE GOIAS	CB12319750	CORUMBA	04/02/2019 08:10	04/02/2019 11:05	04/02/2019 08:10	04/02/2019 11:05	2,92	17	49,58	CHI

20190214240	COCALZINHO DE GOIAS	ZN12000140	COCALZINHO	04/02/2019 08:10	04/02/2019 10:13	04/02/2019 08:10	04/02/2019 10:13	2,05	11	22,55	CHI
20190214384	CATALAO	CT12077317	CATALAO S2	04/02/2019 08:10	04/02/2019 11:13	04/02/2019 08:10	04/02/2019 11:13	3,05	199	606,95	CHI
20190214249	MINEIROS	MY12303454	PARQUE DAS EMAS	04/02/2019 08:11	05/02/2019 10:51	04/02/2019 08:11	05/02/2019 10:51	26,67	12	320,00	DIA CRITICO
20190214251	GOIATUBA	GT21102746	GOIATUBA S2	04/02/2019 08:11	05/02/2019 15:38	04/02/2019 08:11	05/02/2019 15:38	31,45	1	31,45	DIA CRITICO
20190214254	EDEALINA	04970406	VICENTINOPOLIS	04/02/2019 08:11	05/02/2019 11:34	04/02/2019 08:11	05/02/2019 11:34	27,38	7	191,68	DIA CRITICO
20190214254	EDEIA	04970406	VICENTINOPOLIS	04/02/2019 08:11	05/02/2019 11:34	04/02/2019 08:11	05/02/2019 11:34	27,38	5	136,92	DIA CRITICO
20190214254	EDEIA	04970406	VICENTINOPOLIS	04/02/2019 08:11	05/02/2019 11:34	04/02/2019 08:11	05/02/2019 11:34	27,38	3	82,15	DIA CRITICO
20190214275	CIDADE OCIDENTAL	DH11156961	MARAJOARA	04/02/2019 08:12	04/02/2019 08:53	04/02/2019 08:12	04/02/2019 08:53	0,68	77	52,62	CHI
20190214277	ACREUNA	EU12109113	ACREUNA	04/02/2019 08:12	04/02/2019 11:34	04/02/2019 08:12	04/02/2019 11:34	3,37	3	10,10	CHI
20190214277	PARAUNA	EU12109113	ACREUNA	04/02/2019 08:12	04/02/2019 11:34	04/02/2019 08:12	04/02/2019 11:34	3,37	1	3,37	CHI
20190214287	TERESINA DE GOIAS	TE11281548	FLORES DE GOIAS	04/02/2019 08:13	04/02/2019 19:18	04/02/2019 08:13	04/02/2019 19:18	11,08	3	33,25	DIA CRITICO
20190214297	SERRANOPOLIS	SX12296514	JATAI S1	04/02/2019 08:14	04/02/2019 17:58	04/02/2019 08:14	04/02/2019 17:58	9,73	8	77,87	CHI
20190215514	EDEALINA	EA12034059	VICENTINOPOLIS	04/02/2019 08:14	04/02/2019 15:31	04/02/2019 08:14	04/02/2019 15:31	7,28	3	21,85	DIA CRITICO
20190214312	HIDROLANDIA	HD12391641	CEPAIGO S2	04/02/2019 08:15	04/02/2019 12:46	04/02/2019 08:15	04/02/2019 12:46	4,52	6	27,10	CHI
20190214658	ANAPOLIS	AN11000019	ANAPOLIS UNIVERSITARIO S1	04/02/2019 08:15	04/02/2019 11:26	04/02/2019 08:15	04/02/2019 11:26	3,18	120	382,00	CHI
20190214322	PADRE BERNARDO	PB12376779	PADRE BERNARDO	04/02/2019 08:16	04/02/2019 11:29	04/02/2019 08:16	04/02/2019 11:29	3,22	1	3,22	CHI
20190214325	PILAR DE GOIAS	GG12320964	URUACU	04/02/2019 08:17	04/02/2019 12:34	04/02/2019 08:17	04/02/2019 12:34	4,28	7	29,98	CHI
20190214336	CATALAO	CT12042328	CATALAO S1	04/02/2019 08:17	04/02/2019 11:15	04/02/2019 08:17	04/02/2019 11:15	2,97	12	35,60	CHI
20190214633	INHUMAS	IN11108982	INHUMAS S2	04/02/2019 08:17	04/02/2019 10:28	04/02/2019 08:17	04/02/2019 10:28	2,18	112	244,53	CHI
20190217483	LUZIANIA	LZ12383014	VIANOPOLIS	04/02/2019 08:17	04/02/2019 14:38	04/02/2019 08:17	04/02/2019 14:38	6,35	52	330,20	CHI
20190214357	GOIANIA	GN11350751	CAMPINAS S1	04/02/2019 08:19	04/02/2019 15:15	04/02/2019 08:19	04/02/2019 15:15	6,93	46	318,93	CHI
20190214358	CORUMBAIBA	CI12280791	VILA CORUMBA	04/02/2019 08:19	04/02/2019 10:27	04/02/2019 08:19	04/02/2019 10:27	2,13	10	21,33	CHI
20190216773	MAURILANDIA	DM12230837	RIO DOS BOIS	04/02/2019 08:20	04/02/2019 12:35	04/02/2019 08:20	04/02/2019 12:35	4,25	4	17,00	CHI
20190214376	PIRES DO RIO	PR21300878	PIRES DO RIO S1	04/02/2019 08:20	04/02/2019 16:55	04/02/2019 08:20	04/02/2019 16:55	8,58	1	8,58	DIA CRITICO
20190218325	PALMELO	PR12311676	PIRES DO RIO S2	04/02/2019 08:22	04/02/2019 16:28	04/02/2019 08:22	04/02/2019 16:28	8,10	1	8,10	CHI
20190218325	PIRES DO RIO	PR12311676	PIRES DO RIO S2	04/02/2019 08:22	04/02/2019 16:28	04/02/2019 08:22	04/02/2019 16:28	8,10	5	40,50	CHI
20190218325	SANTA CRUZ DE GOIAS	PR12311676	PIRES DO RIO S2	04/02/2019 08:22	04/02/2019 16:28	04/02/2019 08:22	04/02/2019 16:28	8,10	9	72,90	CHI
20190214403	CRIXAS	UP12248237	SANTA TEREZINHA	04/02/2019 08:23	05/02/2019 10:32	04/02/2019 08:23	05/02/2019 10:32	26,15	2	52,30	CHI
20190214403	UIRAPURU	UP12248237	SANTA TEREZINHA	04/02/2019 08:23	05/02/2019 10:32	04/02/2019 08:23	05/02/2019 10:32	26,15	3	78,45	CHI
20190214407	GOIANDIRA	CT21266360	CATALAO S1	04/02/2019 08:23	04/02/2019 12:01	04/02/2019 08:23	04/02/2019 12:01	3,63	1	3,63	CHI
20190214413	QUIRINOPOLIS	QI21107418	QUIRINOPOLIS	04/02/2019 08:24	04/02/2019 12:28	04/02/2019 08:24	04/02/2019 12:28	4,07	1	4,07	CHI
20190214415	ITAPURANGA	IK21156768	ITAPURANGA	04/02/2019 08:24	06/02/2019 08:24	04/02/2019 08:24	06/02/2019 08:24	48,00	1	48,00	CHI
20190214431	CACHOEIRA ALTA	RV12101165	CACHOEIRA ALTA	04/02/2019 08:25	04/02/2019 16:46	04/02/2019 08:25	04/02/2019 16:46	8,35	1	8,35	CHI
20190214431	RIO VERDE	RV12101165	CACHOEIRA ALTA	04/02/2019 08:25	04/02/2019 16:46	04/02/2019 08:25	04/02/2019 16:46	8,35	35	292,25	CHI
20190214432	GOIATUBA	GT12030279	BOM JESUS DE GOIAS	04/02/2019 08:25	06/02/2019 16:19	04/02/2019 08:25	06/02/2019 16:19	55,90	5	279,50	CHI
20190214438	RIO VERDE	RV11322311	RIO VERDE S1	04/02/2019 08:25	04/02/2019 16:01	04/02/2019 08:25	04/02/2019 16:01	7,60	30	228,00	CHI
20190214446	PORANGATU	PO12384305	PORANGATU	04/02/2019 08:26	05/02/2019 15:32	04/02/2019 08:26	05/02/2019 15:32	31,10	3	93,30	CHI
20190214446	PORANGATU	PO12384305	PORANGATU	04/02/2019 08:26	05/02/2019 15:32	05/02/2019 13:31	05/02/2019 15:32	2,02	1	2,02	CHI
20190214448	PONTALINA	MI12038832	PONTALINA	04/02/2019 08:26	04/02/2019 11:50	04/02/2019 08:26	04/02/2019 11:50	3,40	10	34,00	DIA CRITICO
20190214461	JUSSARA	JR21035054	JUSSARA	04/02/2019 08:28	04/02/2019 12:25	04/02/2019 08:28	04/02/2019 12:25	3,95	1	3,95	CHI
20190216223	PIRES DO RIO	PR12051695	PIRES DO RIO S2	04/02/2019 08:28	04/02/2019 17:11	04/02/2019 08:28	04/02/2019 17:11	8,72	9	78,45	CHI
20190214476	CATALAO	CT12250361	CATALAO S1	04/02/2019 08:29	04/02/2019 13:12	04/02/2019 08:29	04/02/2019 13:12	4,72	4	18,87	CHI
20190214481	BONOPOLIS	BX12291268	SAO MIGUEL DO ARAGUAIA	04/02/2019 08:29	04/02/2019 14:57	04/02/2019 08:29	04/02/2019 14:57	6,47	1	6,47	CHI
20190214486	CATALAO	CT21061184	CATALAO S1	04/02/2019 08:29	04/02/2019 12:40	04/02/2019 08:29	04/02/2019 12:40	4,18	1	4,18	CHI

201902370898	PORANGATU	PO12265802	PORANGATU	04/02/2019 08:29	04/02/2019 18:41	04/02/2019 08:29	04/02/2019 18:41	10,20	113	1152,60	CHI
201902370898	PORANGATU	PO12265802	PORANGATU	04/02/2019 08:29	04/02/2019 18:41	04/02/2019 16:29	04/02/2019 18:41	2,20	3	6,60	CHI
20190214496	CRISTALINA	KR21249277	CRISTALINA S1	04/02/2019 08:30	04/02/2019 11:11	04/02/2019 08:30	04/02/2019 11:11	2,68	1	2,68	CHI
20190214494	GOIATUBA	140053281	GOIATUBA S2	04/02/2019 08:30	05/02/2019 18:05	04/02/2019 08:30	05/02/2019 18:05	33,58	1	33,58	DIA CRITICO
20190214616	PIRENOPOLIS	PV21201274	CORUMBA	04/02/2019 08:32	04/02/2019 13:35	04/02/2019 08:32	04/02/2019 13:35	5,05	1	5,05	CHI
20190214610	CACHOEIRA DOURADA	CD12000117	CACHOEIRA DOURADA	04/02/2019 08:32	04/02/2019 15:07	04/02/2019 08:32	04/02/2019 15:07	6,58	4	26,33	DIA CRITICO
20190214610	ITUMBIARA	CD12000117	CACHOEIRA DOURADA	04/02/2019 08:32	04/02/2019 15:07	04/02/2019 08:32	04/02/2019 15:07	6,58	5	32,92	DIA CRITICO
20190218496	MORRINHOS	MR12349822	MORRINHOS	04/02/2019 08:32	04/02/2019 21:47	04/02/2019 08:32	04/02/2019 21:47	13,25	14	185,50	DIA CRITICO
20190214631	POSSE	10004951059	IACIARA S2	04/02/2019 08:33	04/02/2019 12:26	04/02/2019 08:33	04/02/2019 12:26	3,88	1	3,88	DIA CRITICO
20190214656	CORUMBA DE GOIAS	CB12297741	CORUMBA	04/02/2019 08:36	04/02/2019 14:57	04/02/2019 08:36	04/02/2019 14:57	6,35	12	76,20	CHI
20190214692	RIO VERDE	RV11000039	RIO VERDE S1	04/02/2019 08:36	04/02/2019 11:40	04/02/2019 08:36	04/02/2019 11:40	3,07	24	73,60	CHI
20190214665	SITIO D ABADIA	SI12245344	IACIARA S2	04/02/2019 08:36	04/02/2019 11:42	04/02/2019 08:36	04/02/2019 11:42	3,10	8	24,80	DIA CRITICO
20190217112	ANAPOLIS	AN12096740	JUNDIAI S2	04/02/2019 08:37	04/02/2019 13:00	04/02/2019 08:37	04/02/2019 13:00	4,38	21	92,05	CHI
20190214670	ALTO PARAISO DE GOIAS	BF21129911	FLORES DE GOIAS	04/02/2019 08:37	04/02/2019 09:41	04/02/2019 08:37	04/02/2019 09:41	1,07	1	1,07	DIA CRITICO
20190214687	SANTA HELENA DE GOIAS	SH12301283	SANTA HELENA S1	04/02/2019 08:38	04/02/2019 20:50	04/02/2019 08:38	04/02/2019 20:50	12,20	7	85,40	CHI
20190214704	BARRO ALTO	1150008742	BARRO ALTO	04/02/2019 08:39	04/02/2019 15:01	04/02/2019 08:39	04/02/2019 15:01	6,37	1	6,37	CHI
20190214864	GOIANIA	GN11042200	FERROVIARIO S2	04/02/2019 08:39	04/02/2019 10:48	04/02/2019 08:39	04/02/2019 10:48	2,15	103	221,45	CHI
20190214715	CAMPOS VERDES	VD21181193	SANTA TEREZINHA	04/02/2019 08:40	04/02/2019 15:26	04/02/2019 08:40	04/02/2019 15:26	6,77	1	6,77	CHI
20190216241	ITARUMA	IM12107442	CACHOEIRA ALTA	04/02/2019 08:41	04/02/2019 21:56	04/02/2019 08:41	04/02/2019 21:56	13,25	6	79,50	CHI
20190217252	VIANOPOLIS	VN12063224	VIANOPOLIS	04/02/2019 08:41	04/02/2019 17:46	04/02/2019 08:41	04/02/2019 17:46	9,08	6	54,50	CHI
20190214741	GOIANESIA	GE12000018	GOIANESIA S2	04/02/2019 08:42	04/02/2019 19:22	04/02/2019 08:42	04/02/2019 19:22	10,67	2	21,33	CHI
20190214753	SAO MIGUEL DO ARAGUAIA	SM11276099	SAO MIGUEL DO ARAGUAIA	04/02/2019 08:42	04/02/2019 16:06	04/02/2019 08:42	04/02/2019 16:06	7,40	1	7,40	CHI
20190215971	PIRES DO RIO	PR12319028	PIRES DO RIO S1	04/02/2019 08:42	04/02/2019 12:37	04/02/2019 08:42	04/02/2019 12:37	3,92	10	39,17	DIA CRITICO
20190214765	VILA PROPICIO	PV12240146	BARRO ALTO	04/02/2019 08:43	04/02/2019 23:11	04/02/2019 08:43	04/02/2019 23:11	14,47	1	14,47	CHI
20190214767	GOIANESIA	550052628	GOIANESIA S2	04/02/2019 08:43	04/02/2019 15:43	04/02/2019 08:43	04/02/2019 15:43	7,00	1	7,00	CHI
20190214755	ITUMBIARA	IT12296796	PARANAIBA	04/02/2019 08:43	04/02/2019 19:00	04/02/2019 08:43	04/02/2019 19:00	10,28	9	92,55	DIA CRITICO
20190214778	NOVA CRIXAS	NA21344748	NOVA CRIXAS	04/02/2019 08:44	04/02/2019 14:36	04/02/2019 08:44	04/02/2019 14:36	5,87	1	5,87	CHI
20190217551	EDEIA	EA12084032	EDEIA	04/02/2019 08:44	04/02/2019 17:58	04/02/2019 08:44	04/02/2019 17:58	9,23	2	18,47	DIA CRITICO
20190214776	GOUVELANDIA	GB11040063	QUIRINOPOLIS	04/02/2019 08:45	04/02/2019 14:38	04/02/2019 08:45	04/02/2019 14:38	5,88	4	23,53	CHI
20190215342	ITAPURANGA	IK12250599	ITAPURANGA	04/02/2019 08:45	04/02/2019 12:33	04/02/2019 08:45	04/02/2019 12:33	3,80	18	68,40	CHI
20190215342	MORRO AGUDO DE GOIAS	IK12250599	ITAPURANGA	04/02/2019 08:45	04/02/2019 12:33	04/02/2019 08:45	04/02/2019 12:33	3,80	5	19,00	CHI
20190215342	SAO PATRICIO	IK12250599	ITAPURANGA	04/02/2019 08:45	04/02/2019 12:33	04/02/2019 08:45	04/02/2019 12:33	3,80	1	3,80	CHI
20190215550	BOM JARDIM DE GOIAS	BM12231130	BOM JARDIM	04/02/2019 08:45	05/02/2019 12:18	04/02/2019 08:45	05/02/2019 12:18	27,55	10	275,50	CHI
20190219204	RIO VERDE	RV21190701	CABRIUVA S2	04/02/2019 08:45	06/02/2019 14:20	04/02/2019 08:45	06/02/2019 14:20	53,58	2	107,17	CHI
20190214785	CORUMBAIBA	IP12071439	IPAMERI	04/02/2019 08:45	04/02/2019 16:39	04/02/2019 08:45	04/02/2019 16:39	7,90	4	31,60	DIA CRITICO
20190214785	IPAMERI	IP12071439	IPAMERI	04/02/2019 08:45	04/02/2019 16:39	04/02/2019 08:45	04/02/2019 16:39	7,90	23	181,70	DIA CRITICO
20190214785	NOVA AURORA	IP12071439	IPAMERI	04/02/2019 08:45	04/02/2019 16:39	04/02/2019 08:45	04/02/2019 16:39	7,90	2	15,80	DIA CRITICO
20190214794	EDEIA	EA12000050	EDEIA	04/02/2019 08:45	04/02/2019 20:15	04/02/2019 08:45	04/02/2019 20:15	11,50	4	46,00	DIA CRITICO
20190214800	PARAUNA	PU12301148	ACREUNA	04/02/2019 08:46	04/02/2019 13:12	04/02/2019 08:46	04/02/2019 13:12	4,43	7	31,03	CHI
20190214803	VICENTINOPOLIS	VI12208239	VICENTINOPOLIS	04/02/2019 08:46	05/02/2019 09:45	04/02/2019 08:46	05/02/2019 09:45	24,98	1	24,98	DIA CRITICO
20190214826	GUAPO	GA12098740	GUAPO S1	04/02/2019 08:47	04/02/2019 14:27	04/02/2019 08:47	04/02/2019 14:27	5,67	5	28,33	CHI
20190215039	MONTIVIDIU DO NORTE	MX12203429	PORANGATU	04/02/2019 08:48	04/02/2019 13:29	04/02/2019 08:48	04/02/2019 13:29	4,68	24	112,40	CHI
20190217002	RIO VERDE	RV11269455	RIO VERDE S1	04/02/2019 08:48	04/02/2019 17:00	04/02/2019 08:48	04/02/2019 17:00	8,20	145	1189,00	CHI
20190214851	CATALAO	CT21104190	CATALAO S1	04/02/2019 08:49	04/02/2019 10:28	04/02/2019 08:49	04/02/2019 10:28	1,65	1	1,65	CHI

20190214854	COLINAS DO SUL	TI12235546	MINACU	04/02/2019 08:49	04/02/2019 14:15	04/02/2019 08:49	04/02/2019 14:15	5,43	3	16,30	CHI
20190216188	CAMPINORTE	CR12234938	PORANGATU	04/02/2019 08:49	04/02/2019 14:32	04/02/2019 08:49	04/02/2019 14:32	5,72	19	108,62	CHI
20190216188	MINACU	CR12234938	PORANGATU	04/02/2019 08:49	04/02/2019 14:32	04/02/2019 08:49	04/02/2019 14:32	5,72	42	240,10	CHI
20190217022	JARAGUA	JA12047472	JARAGUA	04/02/2019 08:49	04/02/2019 15:06	04/02/2019 08:49	04/02/2019 15:06	6,28	10	62,83	CHI
20190214850	FORMOSA	FA12383238	ITUIQUIRA	04/02/2019 08:49	04/02/2019 12:47	04/02/2019 08:49	04/02/2019 12:47	3,97	6	23,80	DIA CRITICO
20190214882	SANTA RITA DO NOVO DESTINO	GE21000330	GOIANESIA S1	04/02/2019 08:50	04/02/2019 11:55	04/02/2019 08:50	04/02/2019 11:55	3,08	1	3,08	CHI
20190217209	PIRACANJUBA	60023338	PIRACANJUBA	04/02/2019 08:50	05/02/2019 10:28	04/02/2019 08:50	05/02/2019 10:28	25,63	1	25,63	DIA CRITICO
20190214879	HIDROLANDIA	HD12389444	INDEPENDENCIA S1	04/02/2019 08:51	04/02/2019 10:57	04/02/2019 08:51	04/02/2019 10:57	2,10	5	10,50	CHI
20190214888	GOIANESIA	GE12384157	GOIANESIA S2	04/02/2019 08:51	04/02/2019 12:28	04/02/2019 08:51	04/02/2019 12:28	3,62	7	25,32	CHI
20190218186	VIANOPOLIS	VN12194266	VIANOPOLIS	04/02/2019 08:51	05/02/2019 14:45	04/02/2019 08:51	05/02/2019 14:45	29,90	5	149,50	CHI
20190214890	JOVIANIA	10021781298	GOIATUBA S1	04/02/2019 08:51	04/02/2019 16:37	04/02/2019 08:51	04/02/2019 16:37	7,77	1	7,77	DIA CRITICO
20190217792	PORANGATU	PO12079340	PORANGATU	04/02/2019 08:52	05/02/2019 01:04	04/02/2019 08:52	05/02/2019 01:04	16,20	6	97,20	CHI
20190216148	MORRINHOS	MR12000100	MORRINHOS	04/02/2019 08:52	04/02/2019 15:52	04/02/2019 08:52	04/02/2019 15:52	7,00	8	56,00	DIA CRITICO
20190215006	NIQUELANDIA	NQ21197550	NIQUELANDIA SUBTRANSMISSAO	04/02/2019 08:53	04/02/2019 09:30	04/02/2019 08:53	04/02/2019 09:30	0,62	1	0,62	CHI
20190215893	EDEIA	EA12060899	EDEIA	04/02/2019 08:53	04/02/2019 16:44	04/02/2019 08:53	04/02/2019 16:44	7,85	6	47,10	DIA CRITICO
20190215020	SERRANOPOLIS	SX12260467	JATAI S1	04/02/2019 08:54	07/02/2019 10:14	04/02/2019 08:54	07/02/2019 10:14	73,33	7	513,33	CHI
20190215029	BOM JESUS DE GOIAS	BJ21205362	RIO DOS BOIS	04/02/2019 08:54	04/02/2019 11:04	04/02/2019 08:54	04/02/2019 11:04	2,17	2	4,33	CHI
20190215035	MORRINHOS	MR21000103	GOIATUBA S1	04/02/2019 08:55	05/02/2019 12:27	04/02/2019 08:55	05/02/2019 12:27	27,53	1	27,53	DIA CRITICO
20190215059	NOVO PLANALTO	2500015495	NOVO PLANALTO	04/02/2019 08:57	04/02/2019 12:58	04/02/2019 08:57	04/02/2019 12:58	4,02	1	4,02	CHI
20190215082	SANTA HELENA DE GOIAS	SH11226297	SANTA HELENA S1	04/02/2019 08:58	04/02/2019 11:15	04/02/2019 08:58	04/02/2019 11:15	2,28	101	230,62	CHI
20190215100	PARAUNA	980011346	PARAUNA	04/02/2019 08:58	04/02/2019 21:44	04/02/2019 08:58	04/02/2019 21:44	12,77	1	12,77	CHI
20190215674	PIRENOPOLIS	PV12090353	CORUMBA	04/02/2019 08:58	04/02/2019 11:00	04/02/2019 08:58	04/02/2019 11:00	2,03	12	24,40	CHI
20190215065	FORMOSA	610319103	ITUIQUIRA	04/02/2019 08:58	04/02/2019 09:41	04/02/2019 08:58	04/02/2019 09:41	0,72	1	0,72	DIA CRITICO
20190215424	SANTA CRUZ DE GOIAS	PJ12212218	PIRACANJUBA	04/02/2019 08:58	04/02/2019 16:48	04/02/2019 08:58	04/02/2019 16:48	7,83	14	109,67	DIA CRITICO
20190215085	ACREUNA	EU21089869	ACREUNA	04/02/2019 08:59	04/02/2019 13:09	04/02/2019 08:59	04/02/2019 13:09	4,17	1	4,17	CHI
20190215081	PONTALINA	PK21381130	PONTALINA	04/02/2019 08:59	06/02/2019 15:35	04/02/2019 08:59	06/02/2019 15:35	54,60	1	54,60	DIA CRITICO
20190215093	POSSE	PS21232247	IACIARA S2	04/02/2019 08:59	04/02/2019 10:53	04/02/2019 08:59	04/02/2019 10:53	1,90	1	1,90	DIA CRITICO
20190215094	VICENTINOPOLIS	VI21208240	VICENTINOPOLIS	04/02/2019 08:59	05/02/2019 10:02	04/02/2019 08:59	05/02/2019 10:02	25,05	1	25,05	DIA CRITICO
20190215097	FORMOSA	FA12202282	ITUIQUIRA	04/02/2019 09:00	04/02/2019 11:47	04/02/2019 09:00	04/02/2019 11:47	2,78	4	11,13	DIA CRITICO
20190215225	TERESINA DE GOIAS	TE12398396	FLORES DE GOIAS	04/02/2019 09:02	04/02/2019 19:54	04/02/2019 09:02	04/02/2019 19:18	10,27	116	1190,93	DIA CRITICO
20190215225	NOVA ROMA	TE12398396	FLORES DE GOIAS	04/02/2019 09:02	04/02/2019 19:54	04/02/2019 09:02	04/02/2019 19:54	10,87	8	86,93	DIA CRITICO
20190215237	ALTO PARAISO DE GOIAS	BF12118637	FLORES DE GOIAS	04/02/2019 09:03	04/02/2019 10:15	04/02/2019 09:03	04/02/2019 10:15	1,20	1	1,20	DIA CRITICO
20190215786	ALTO PARAISO DE GOIAS	BF12128334	SAO JOAO D ALIANCA	04/02/2019 09:47	04/02/2019 11:13	04/02/2019 09:47	04/02/2019 11:13	1,43	4	5,73	CHI
20190215888	MONTE ALEGRE DE GOIAS	SD21195789	SAO DOMINGOS	04/02/2019 09:55	04/02/2019 12:31	04/02/2019 09:55	04/02/2019 12:31	2,60	2	5,20	CHI
20190215914	IACIARA	IA12302650	IACIARA S1	04/02/2019 09:58	04/02/2019 19:13	04/02/2019 09:58	04/02/2019 19:13	9,25	1	9,25	CHI
20190216155	MONTE ALEGRE DE GOIAS	MA21350009	SAO DOMINGOS	04/02/2019 10:12	04/02/2019 11:54	04/02/2019 10:12	04/02/2019 11:54	1,70	1	1,70	CHI
20190216432	CAMPOS BELOS	CH12348092	SAO DOMINGOS	04/02/2019 10:32	04/02/2019 19:01	04/02/2019 10:32	04/02/2019 19:01	8,48	1	8,48	CHI
20190212631	ALEXANIA	AX10403916	ALEXANIA	04/02/2019 11:45	04/02/2019 16:34	04/02/2019 11:45	04/02/2019 12:45	1,00	200	200,00	CHI
20190212631	SANTO ANTONIO DO DESCOBERTO	AX10403916	ALEXANIA	04/02/2019 11:45	04/02/2019 16:34	04/02/2019 11:45	04/02/2019 12:45	1,00	1	1,00	CHI
20190212631	ALEXANIA	AX12402044	ALEXANIA	04/02/2019 11:45	04/02/2019 16:34	04/02/2019 15:55	04/02/2019 16:34	0,65	115	74,75	CHI
20190215613	MONTIVIDIU	MV12099790	MONTIVIDIU T	04/02/2019 12:20	04/02/2019 13:30	04/02/2019 12:20	04/02/2019 13:30	1,17	598	697,67	CHI
20190214211	BELA VISTA DE GOIAS	SV12172117	DAIA S2	04/02/2019 12:30	05/02/2019 09:16	04/02/2019 12:30	05/02/2019 09:16	20,77	6	124,60	CHI
20190214211	SILVANIA	SV12172117	DAIA S2	04/02/2019 12:30	05/02/2019 09:16	04/02/2019 12:30	05/02/2019 09:16	20,77	161	3343,43	CHI
20190214211	SILVANIA	SV12172117	DAIA S2	04/02/2019 12:30	05/02/2019 09:16	04/02/2019 12:31	05/02/2019 09:16	20,75	6	124,50	CHI

# Plotagem das Ocorrências conforme a Espacialização das Chuvas



## EXPURGOS 03 E 04 DE FEVEREIRO - 2019

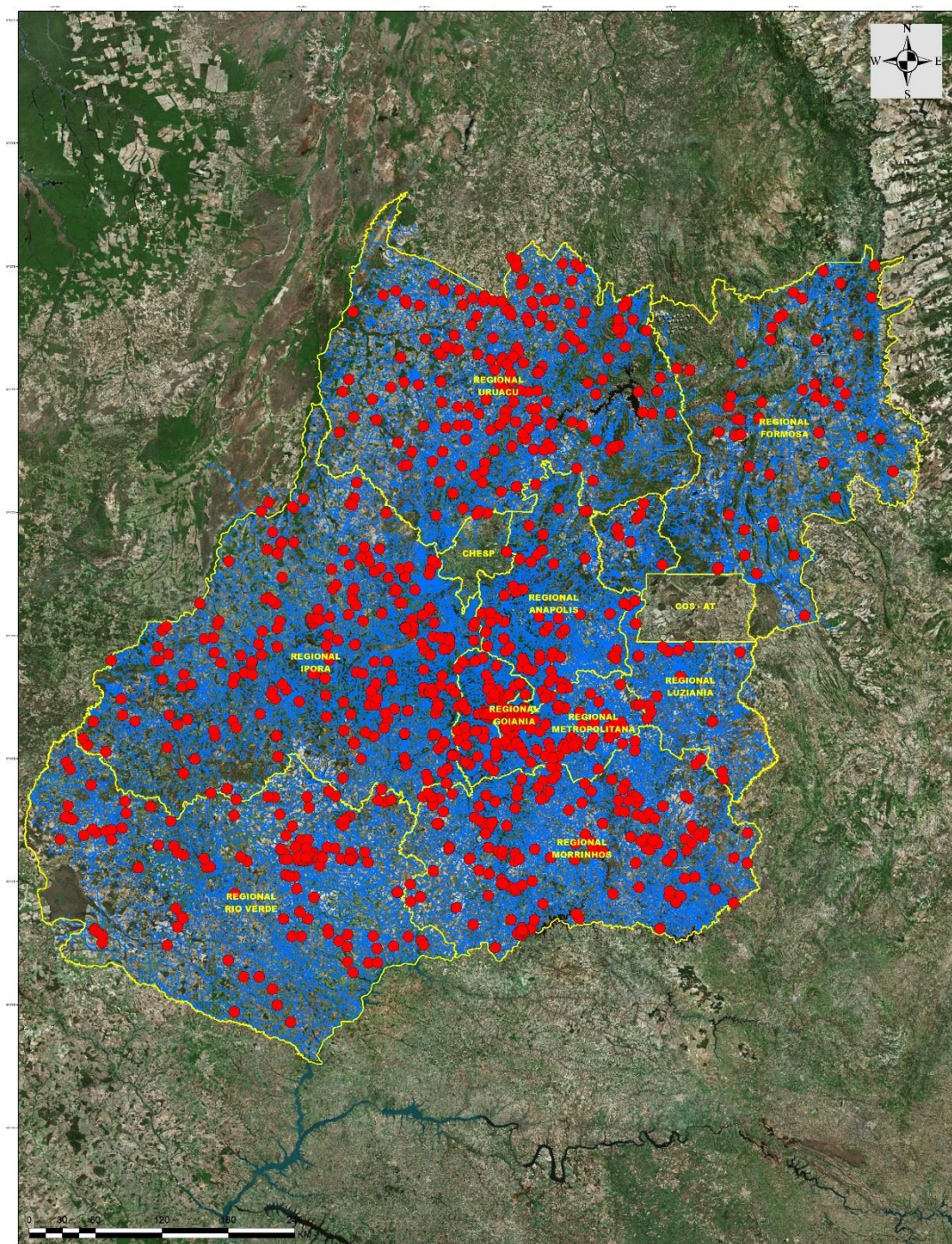

ESCALA: 1/1.110.000  
SISTEMA DE COORDENADAS PLANAS: WORLD POLYCONIC  
DATUM: SAD89  
FONTE: BANCO DE DADOS ENEL GOIÁS  
GESTÃO DA INFORMAÇÃO TÉCNICA E GEOPROCESSAMENTO  
ELABORADO POR: DANIELLE DA SILVA PEREIRA

### Legenda

- Espurgo 03 e 04 de fevereiro de 2019
- UNIDADE TERRITORIAL ENEL GOIÁS
- TRECHO PRIMÁRIO

# Diagramas Unifilares

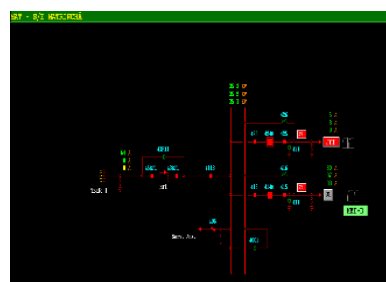
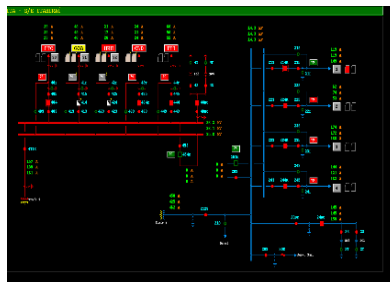
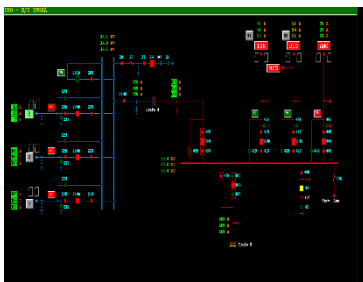
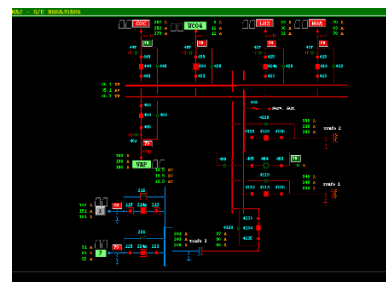
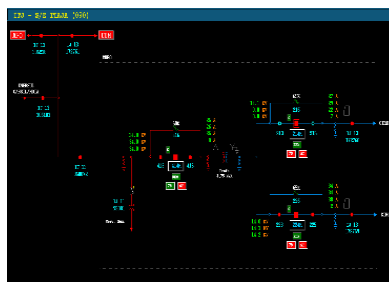
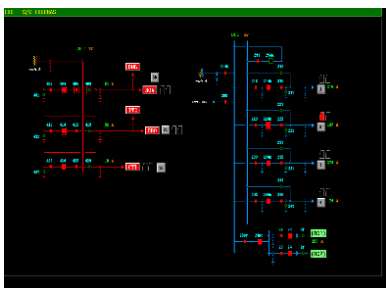
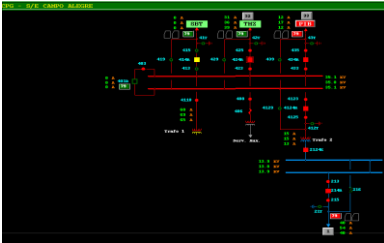
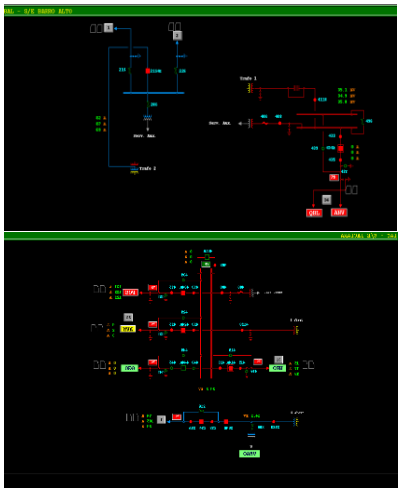
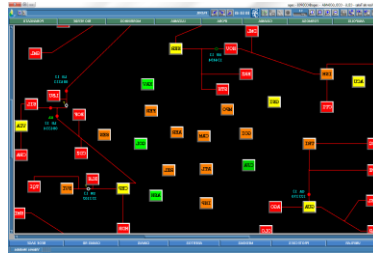
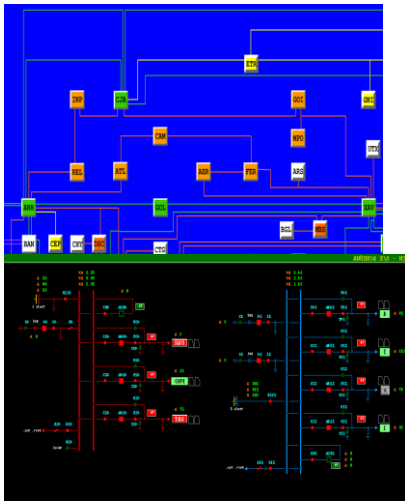

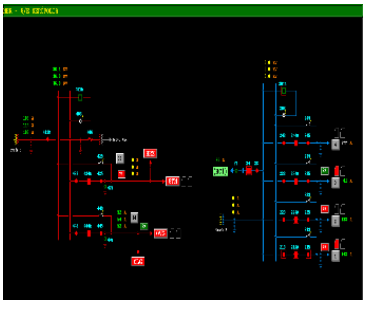
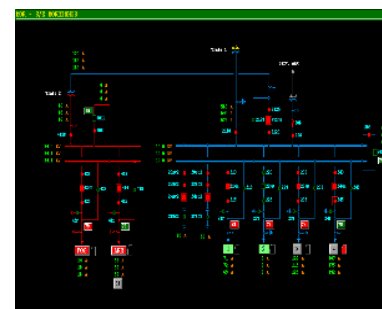
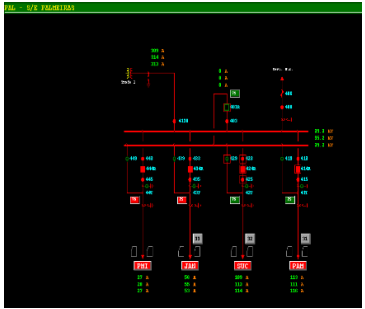
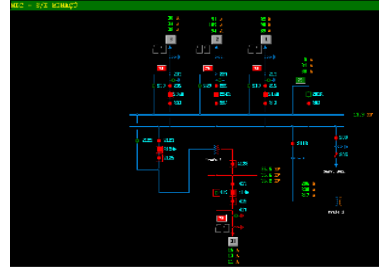
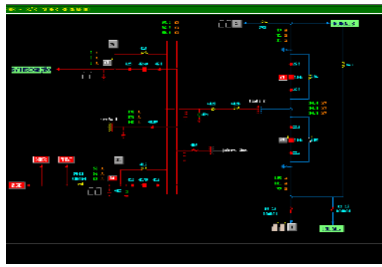
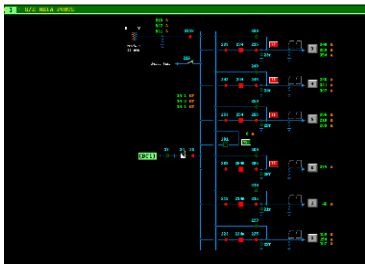



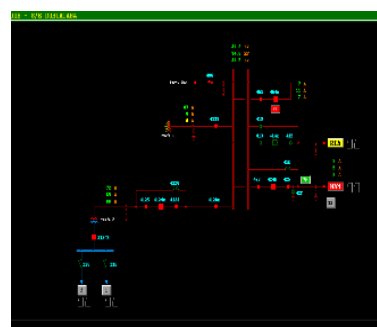
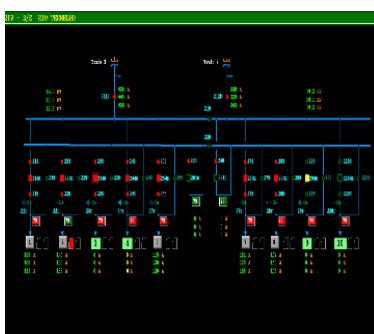
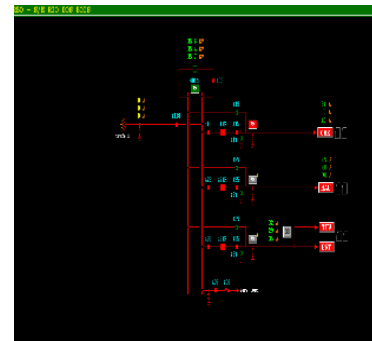
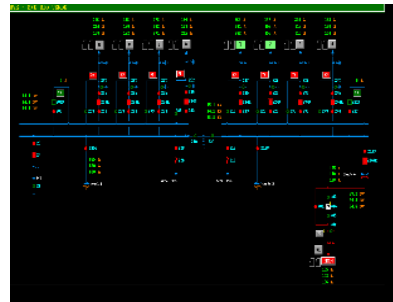
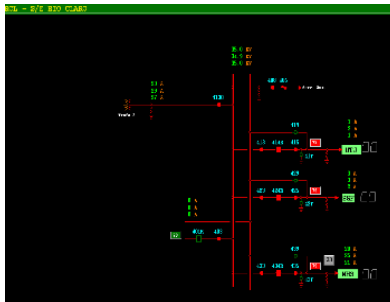
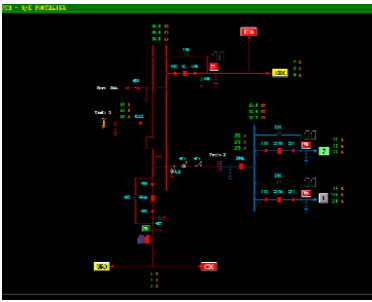
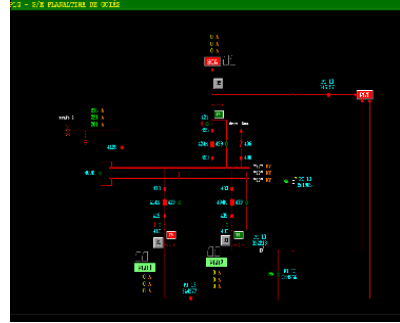
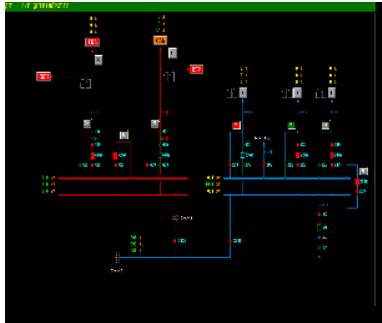
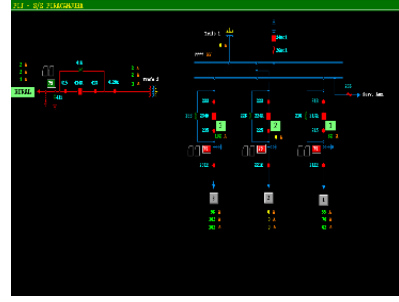
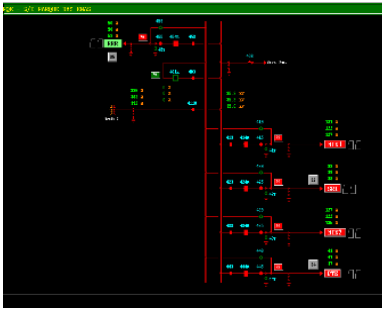
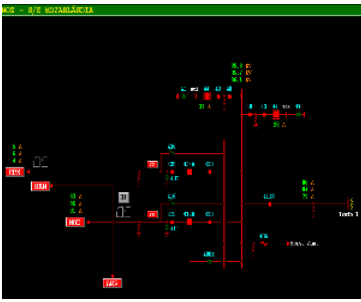
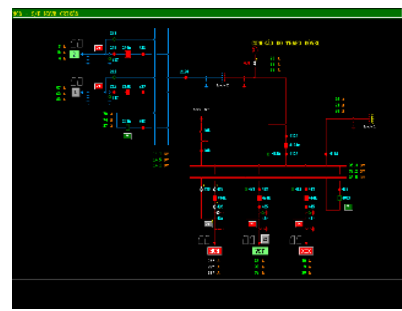
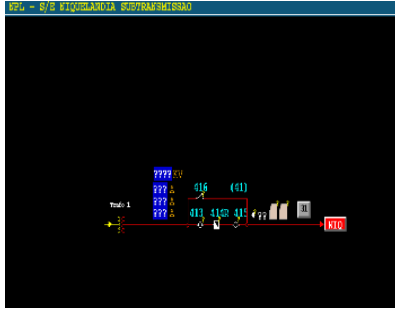

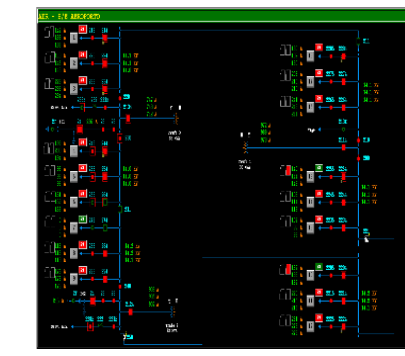
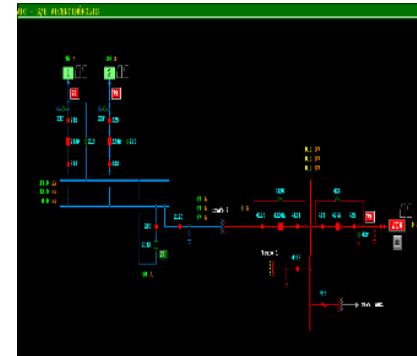
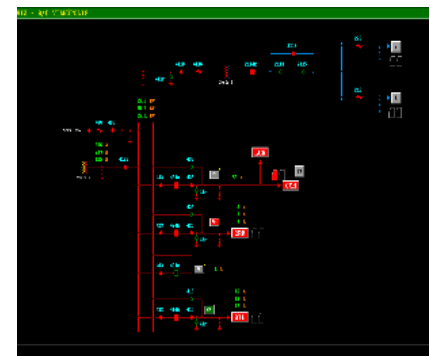
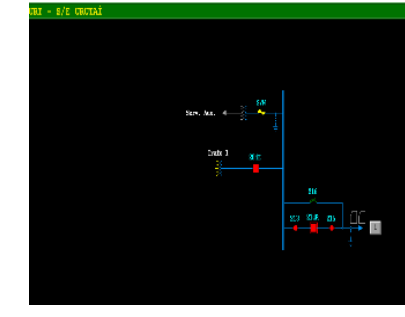
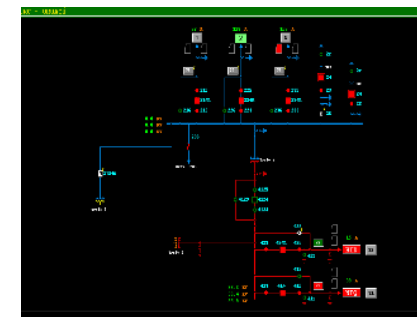
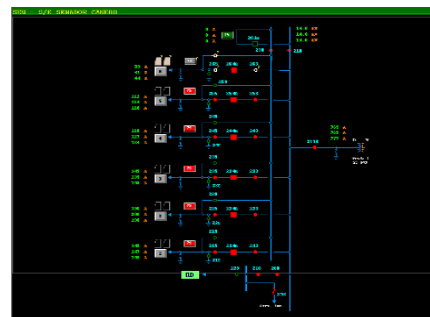
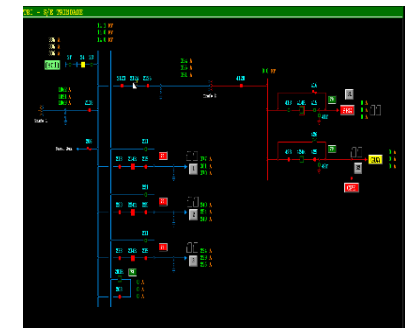
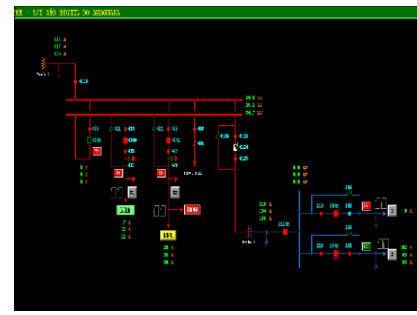
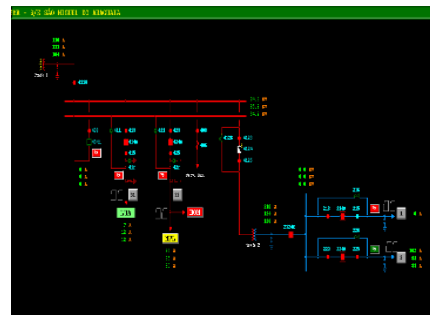
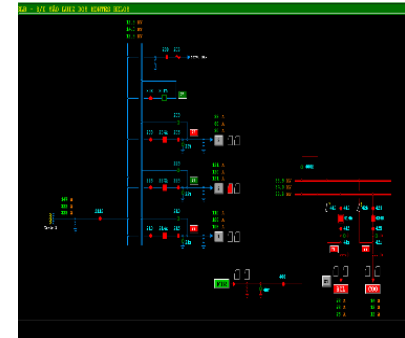
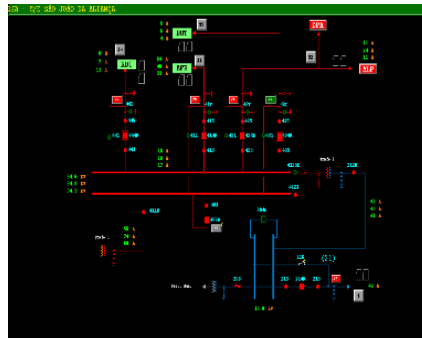
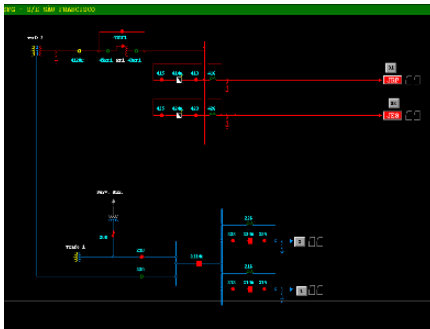
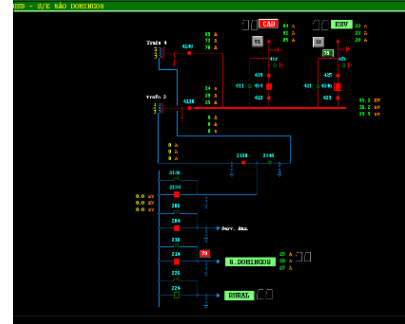
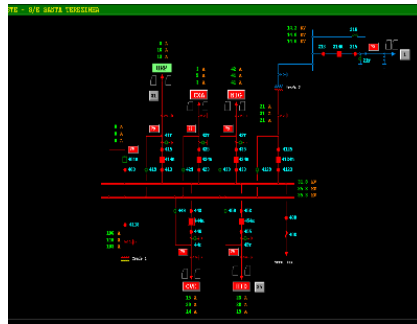
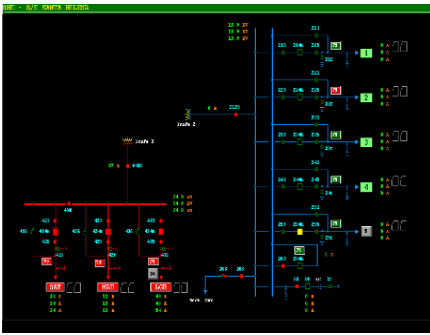

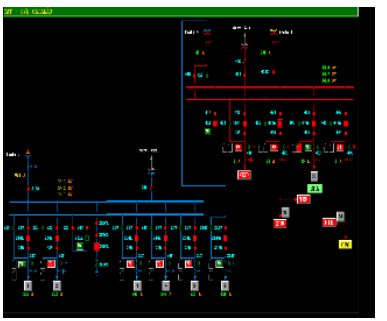
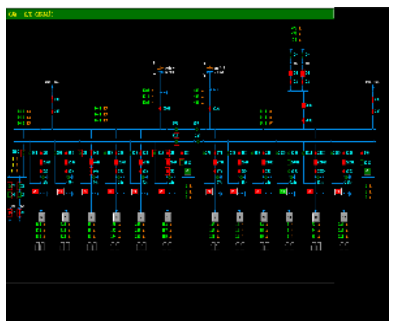
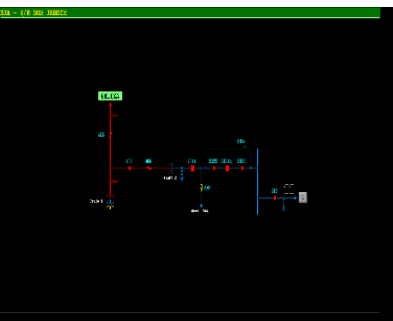
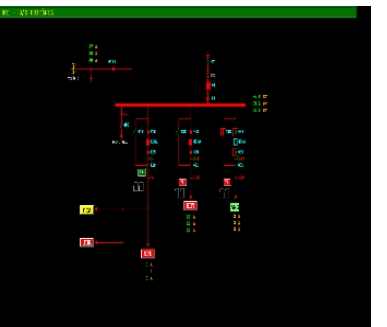
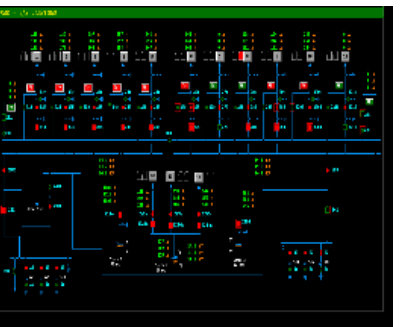
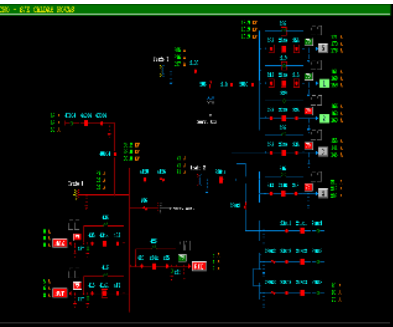
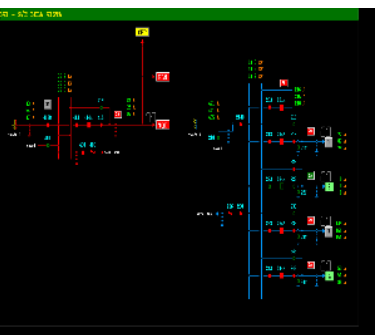
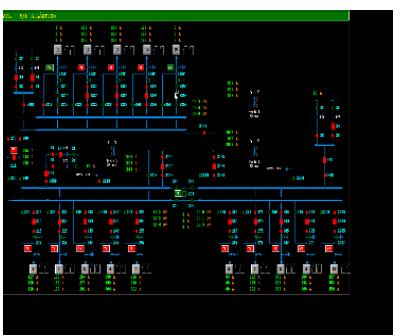
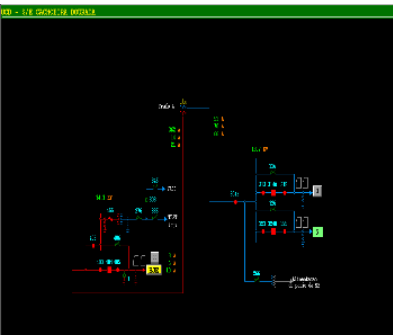
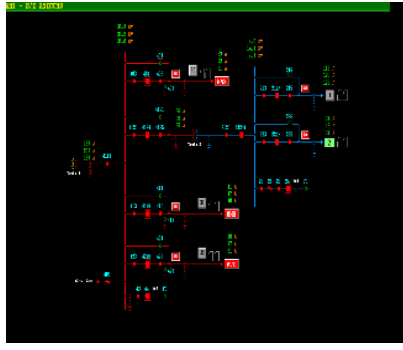
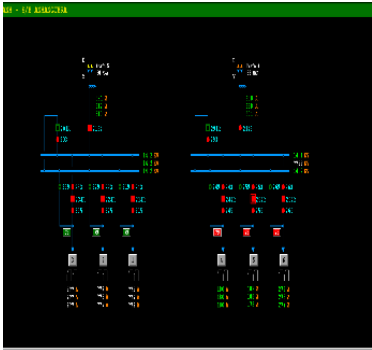
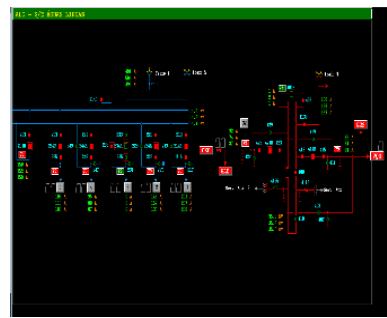
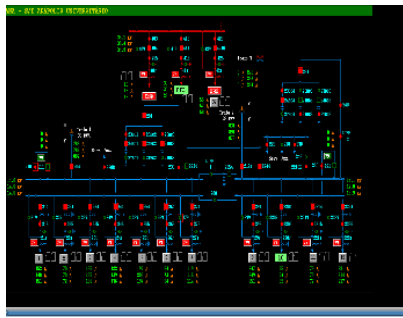

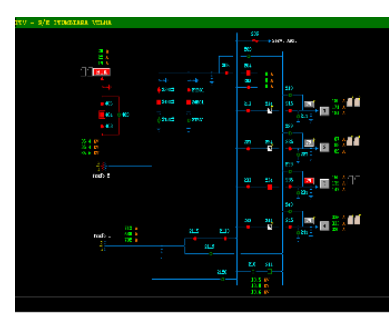
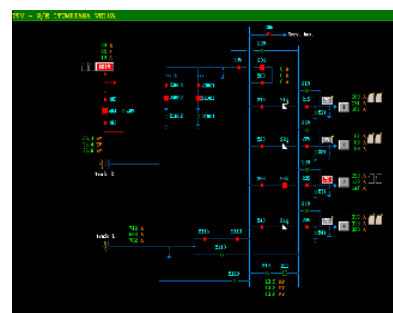
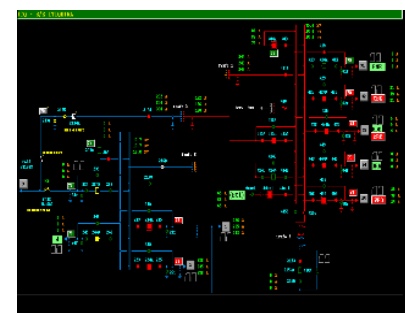
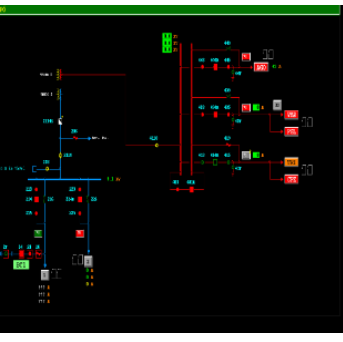
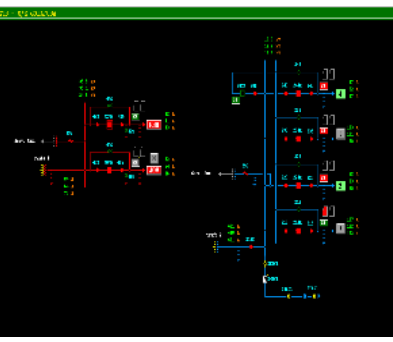
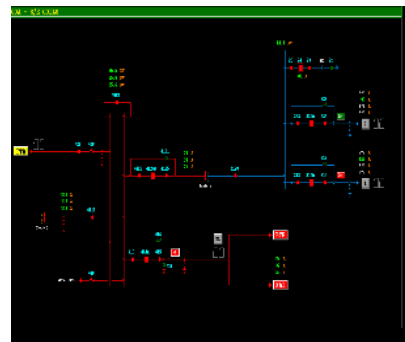
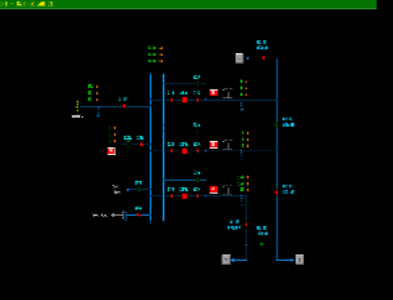
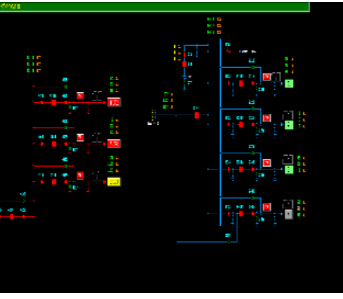
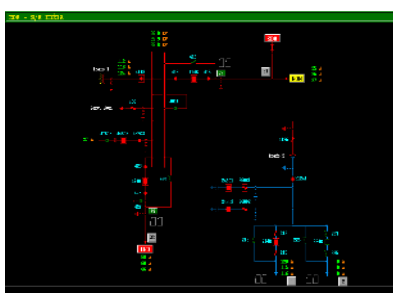
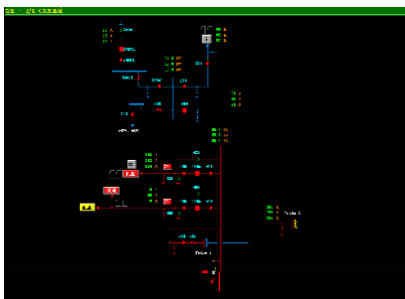
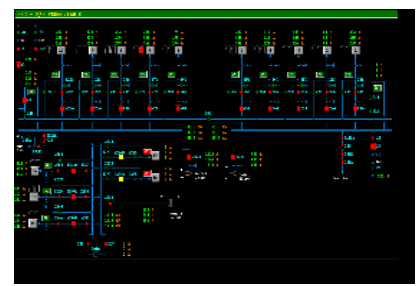
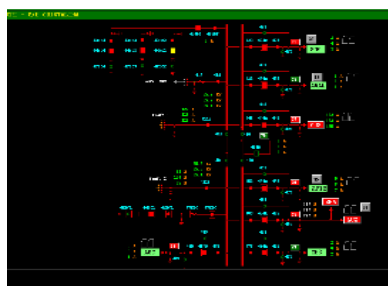
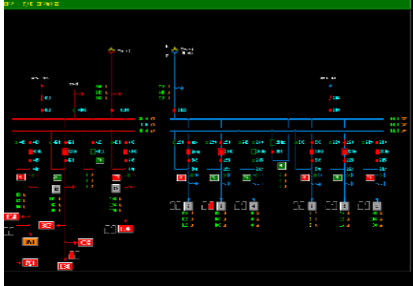
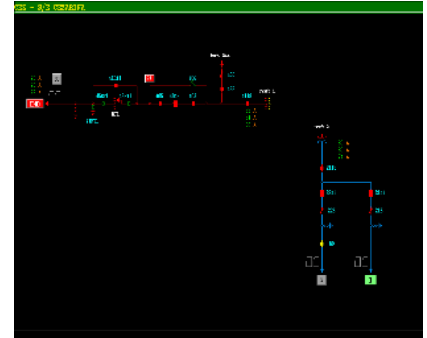
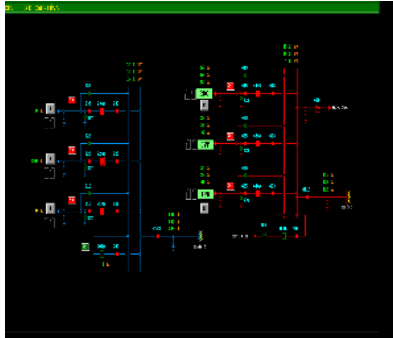
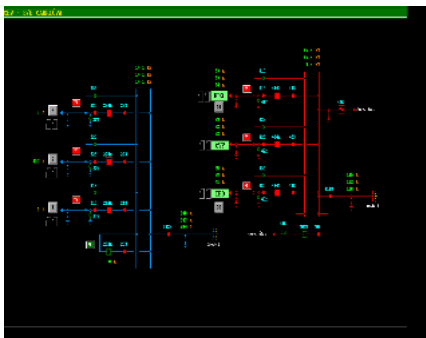

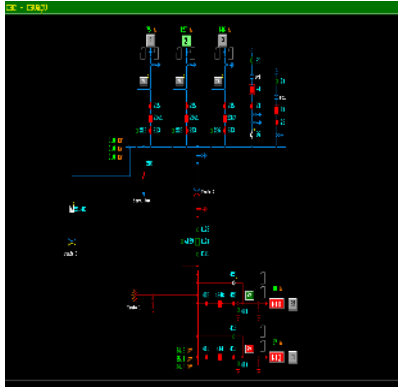
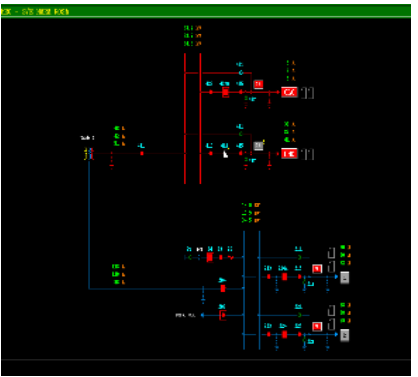
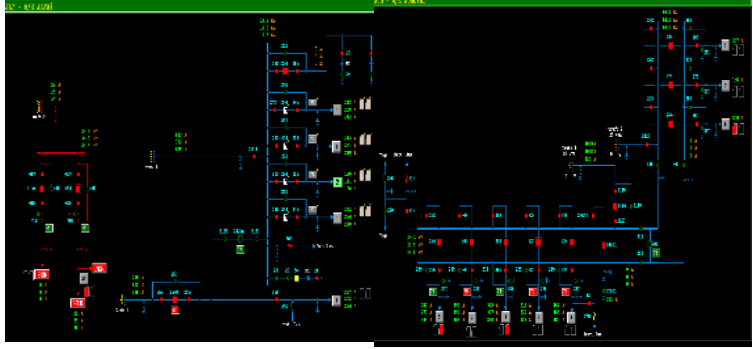
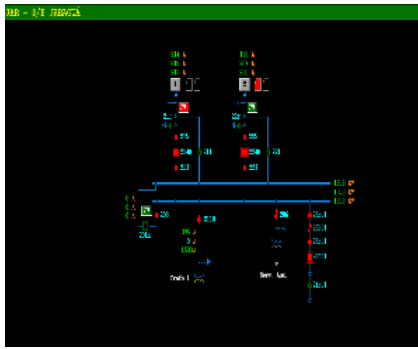

# DEMAIS EVIDÊNCIAS

## DADOS TÉCNICO - OPERACIONAIS ENEL GO

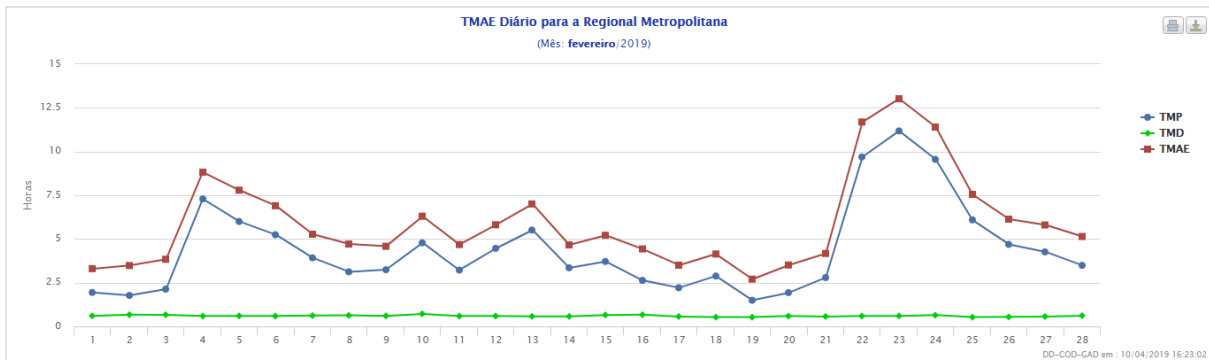
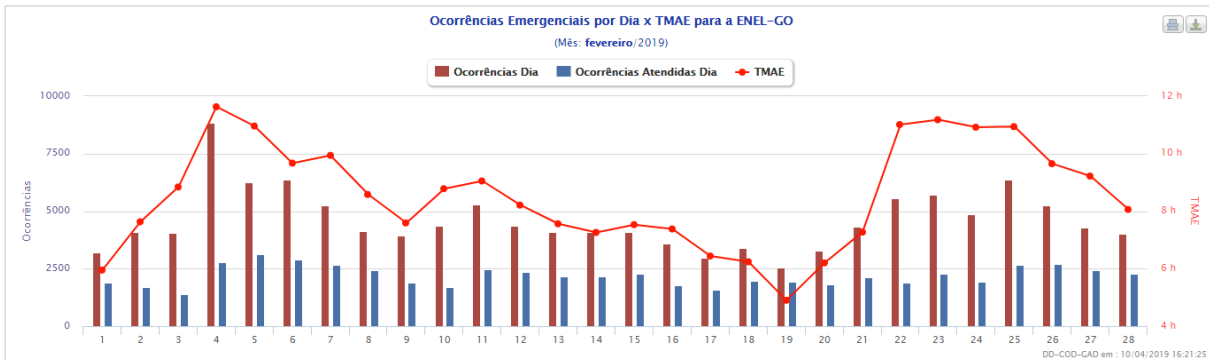
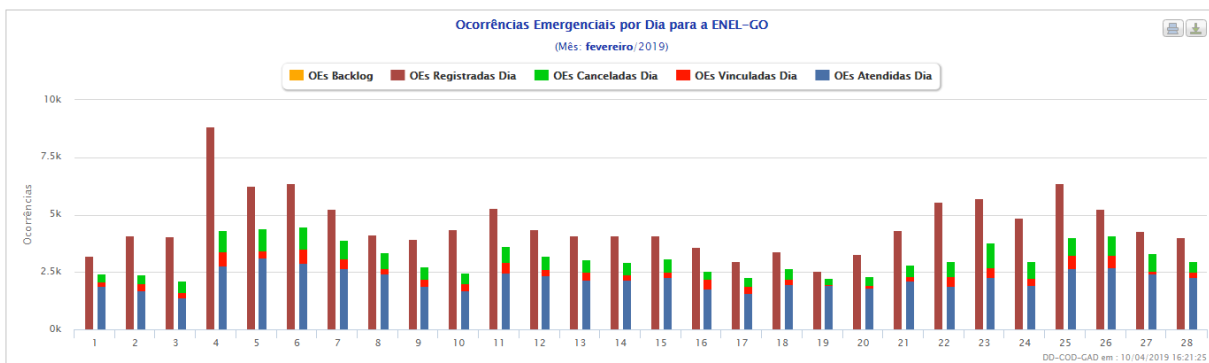
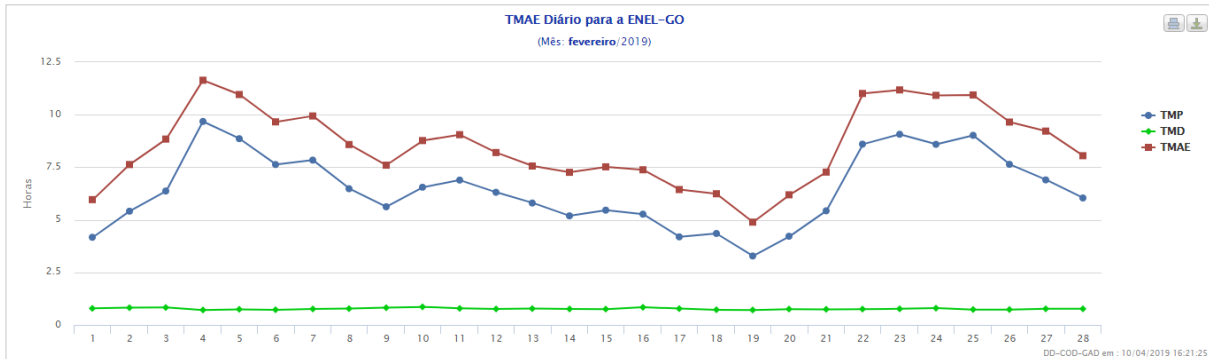

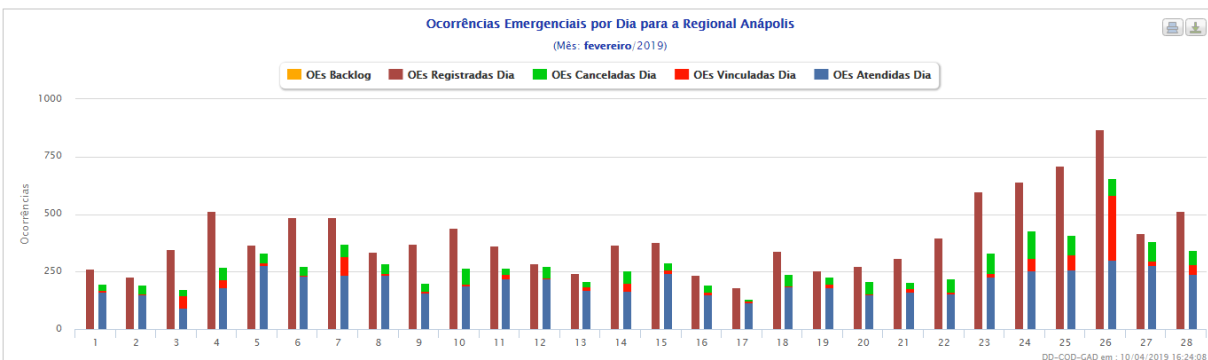
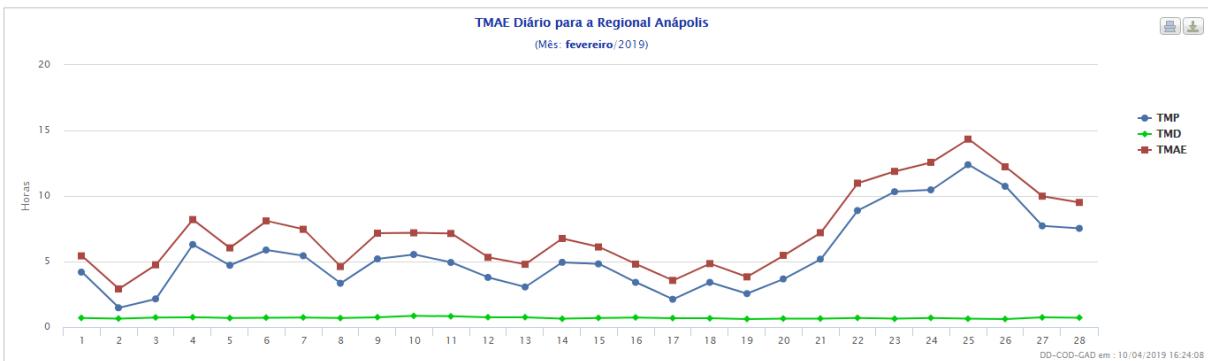
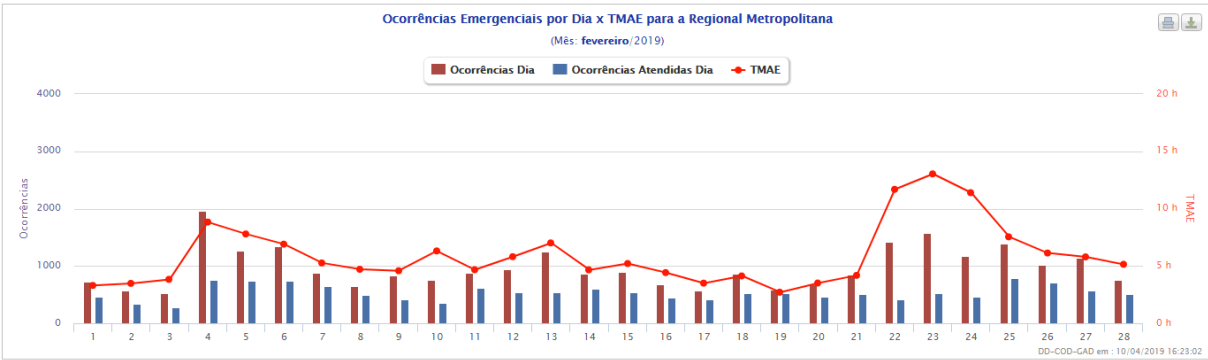

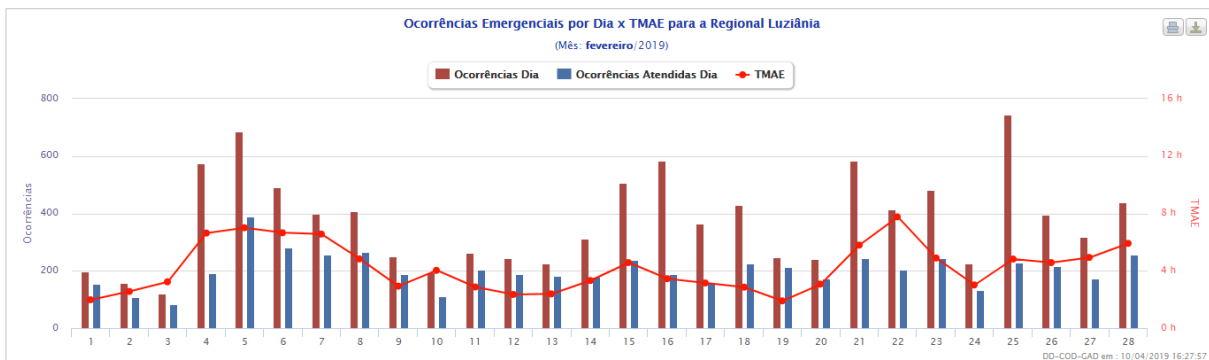
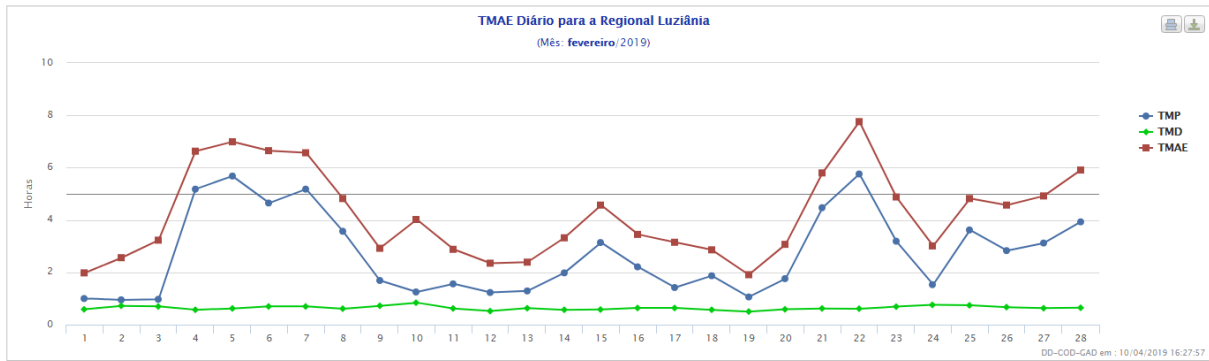
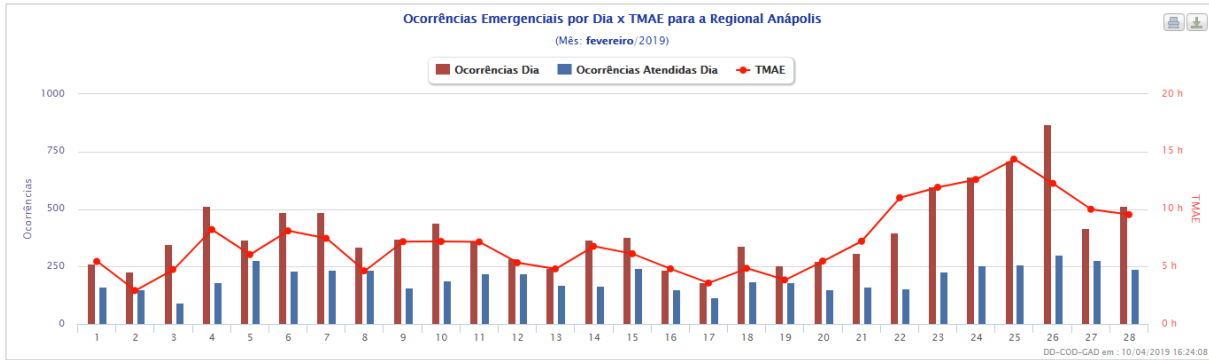



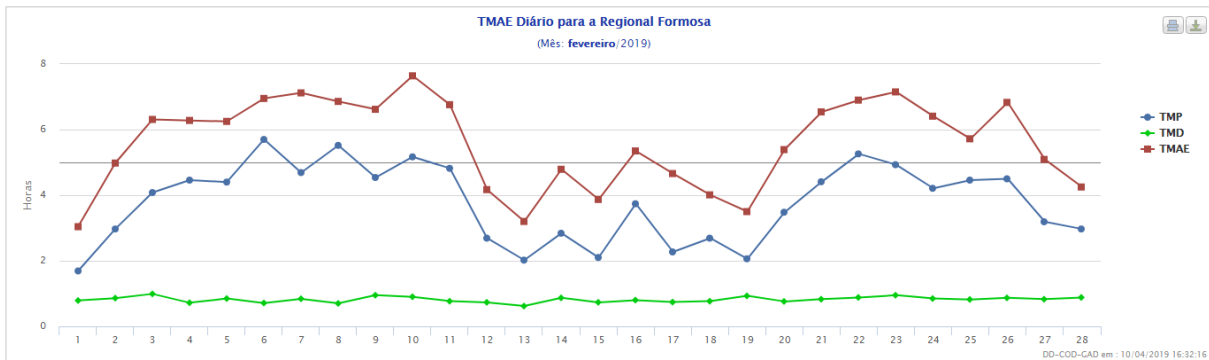
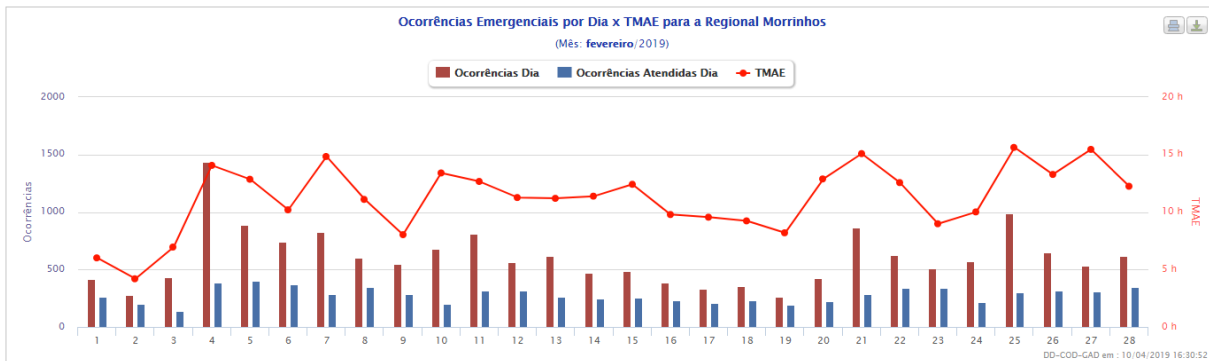
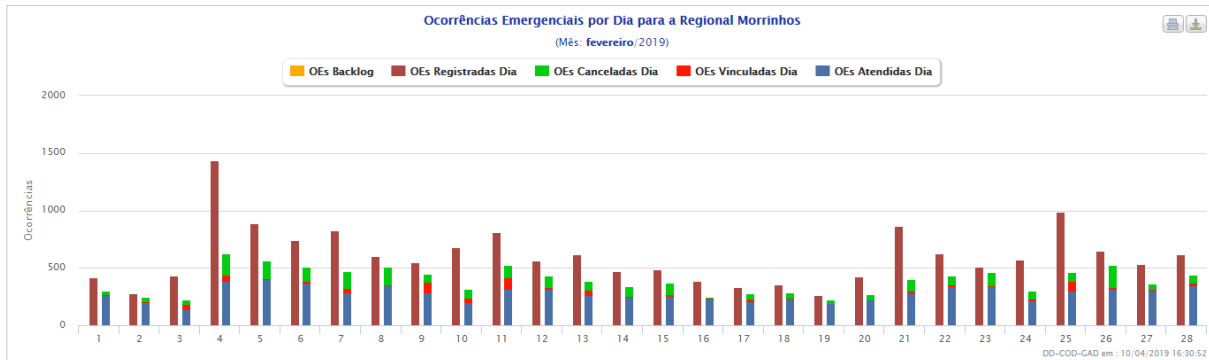
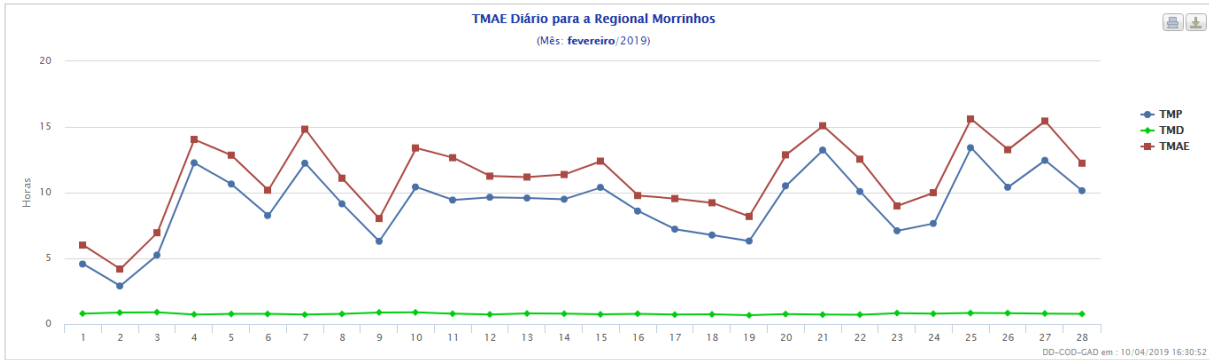

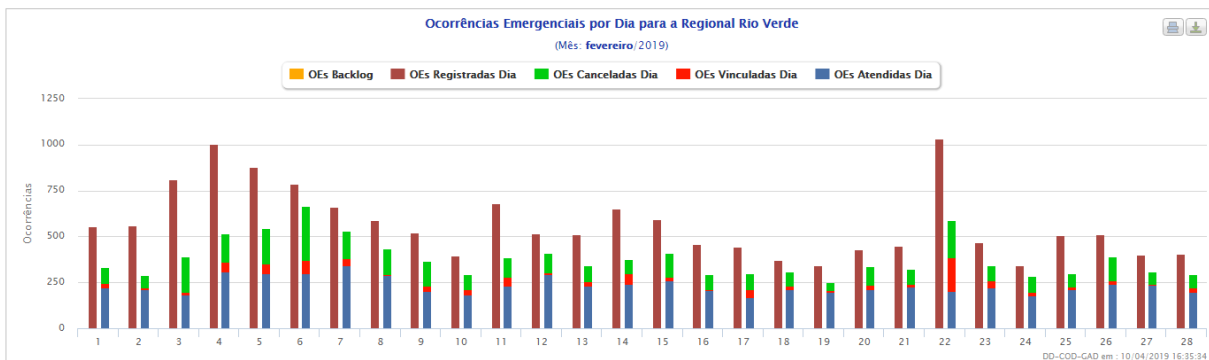
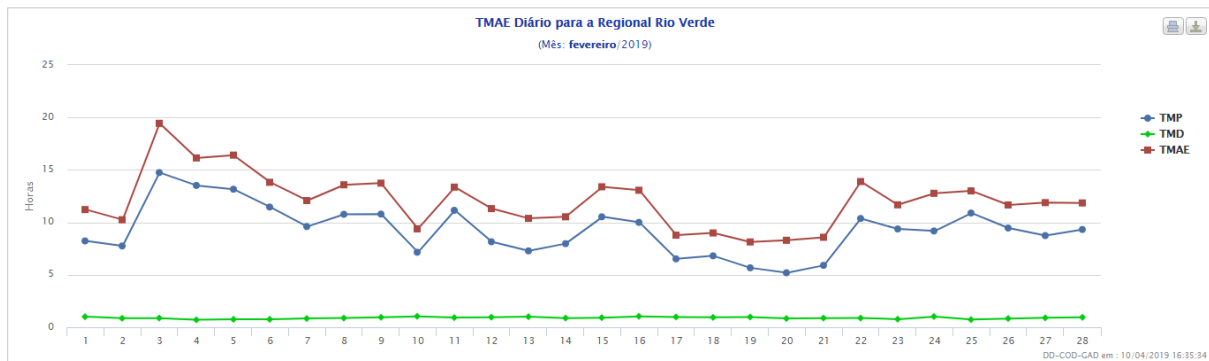
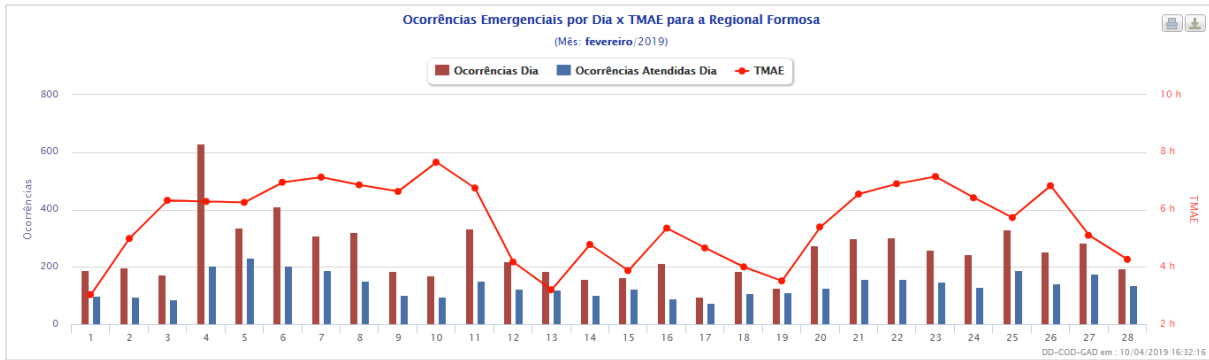

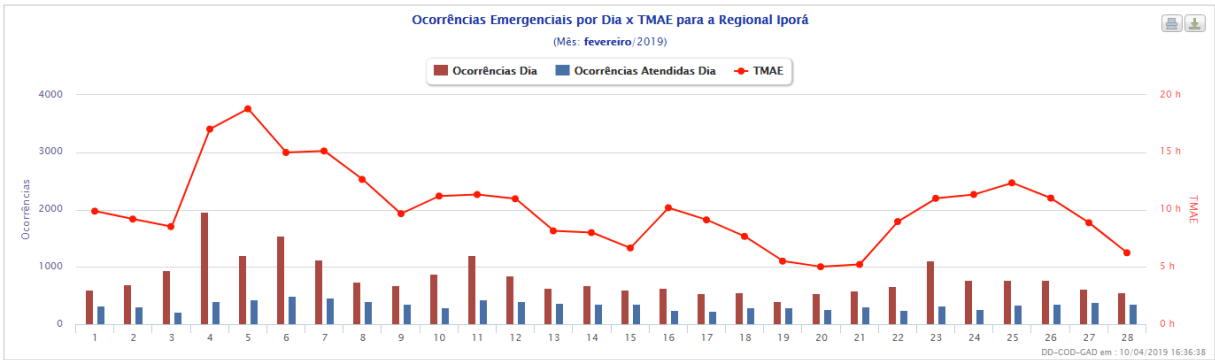
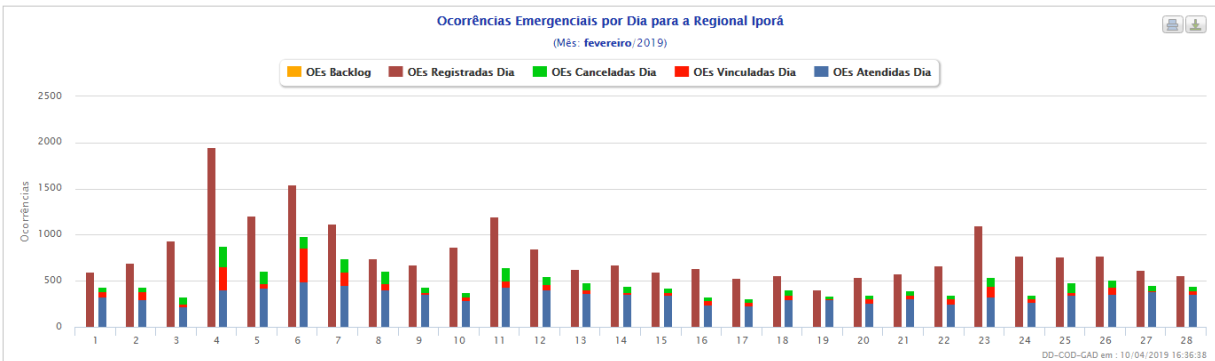
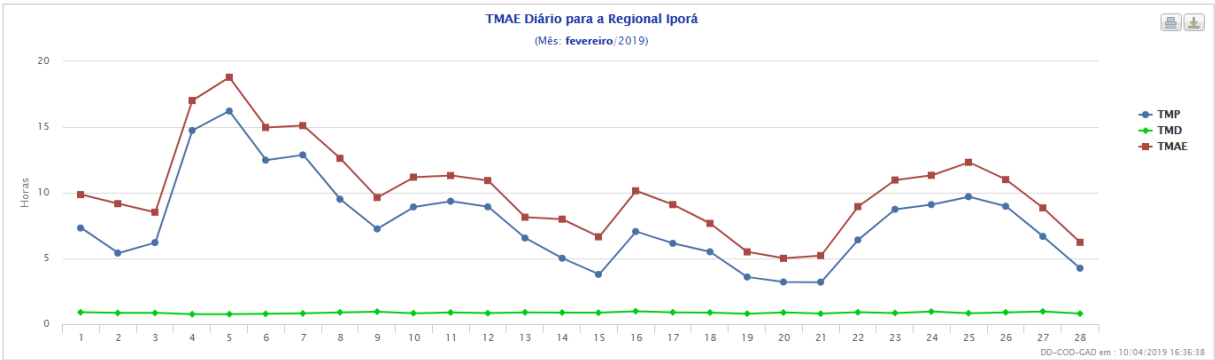
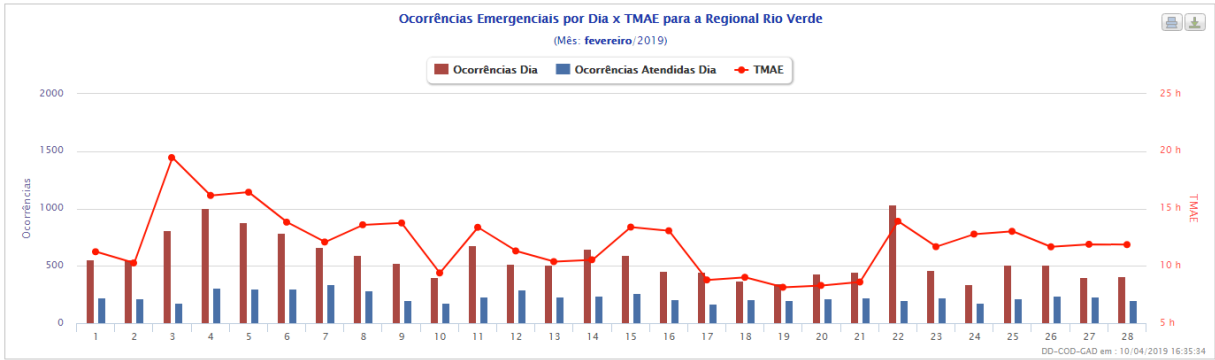

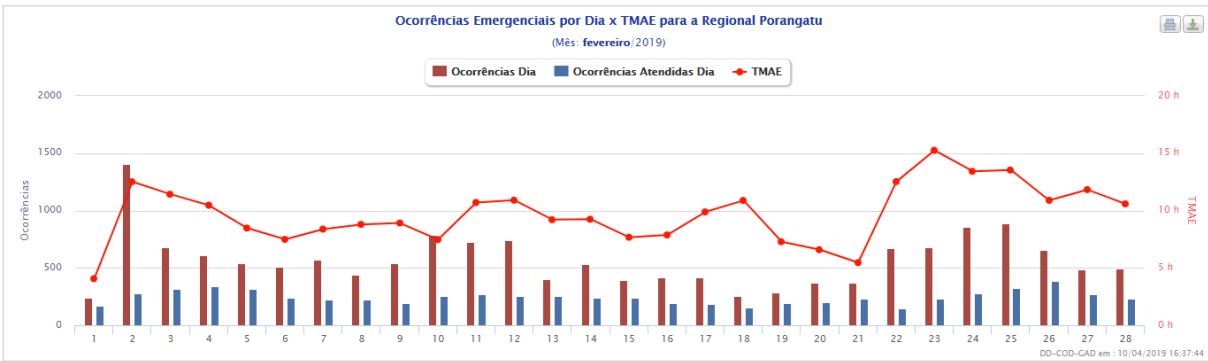
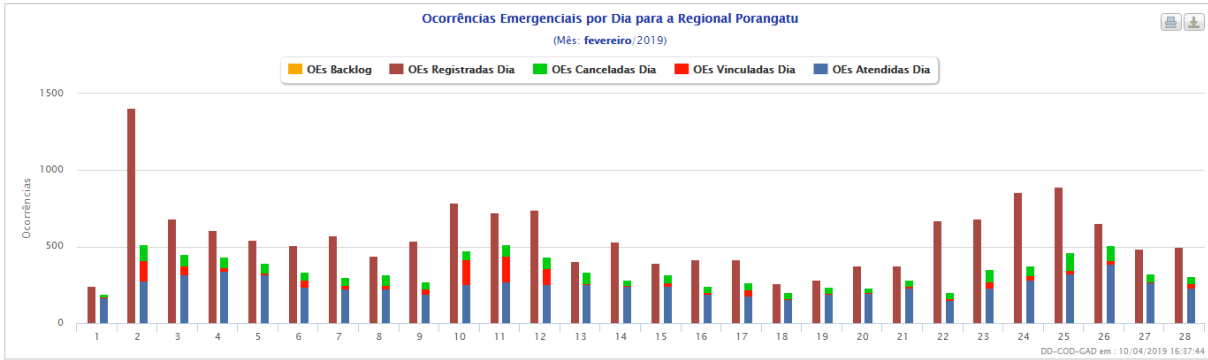
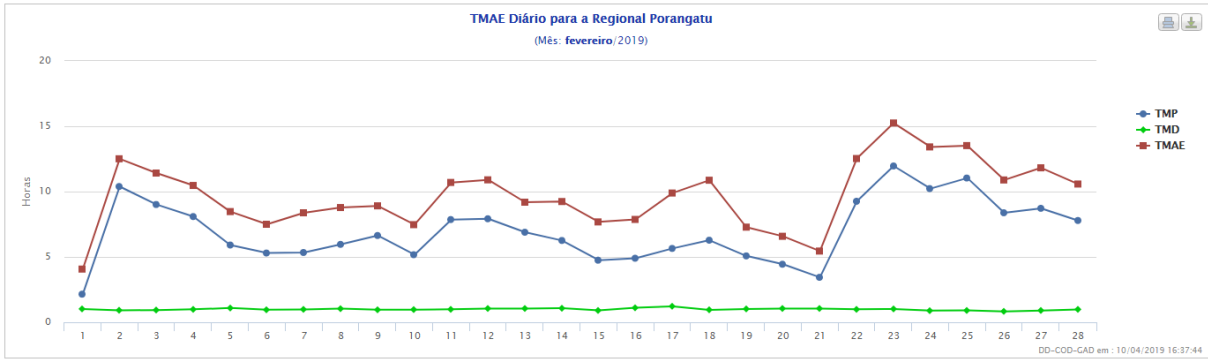

**Laudo Meteorológico de Evento  
Climático – CELG Distribuição.: 03 de  
fevereiro de 2019**

---

**Climatempo Meteorologia**

**Fevereiro de 2019**

## Sumário

1. Descrição do Evento .....	3
2. Abrangência do Evento .....	8
3. Classificação COBRADE.....	8
4. Resumo do Evento.....	8
5. Referências.....	12
Anexos .....	13
A.1 Carta Sinótica .....	13
A.2 Média climatológica de chuva acumulada para o mês de fevereiro .....	16
A.3 Notícias associadas.....	16

## 1. Descrição do Evento

Na figura a seguir é apresentada a área de concessão da CELG Distribuição, dividida em regiões, a serem analisadas neste relatório.

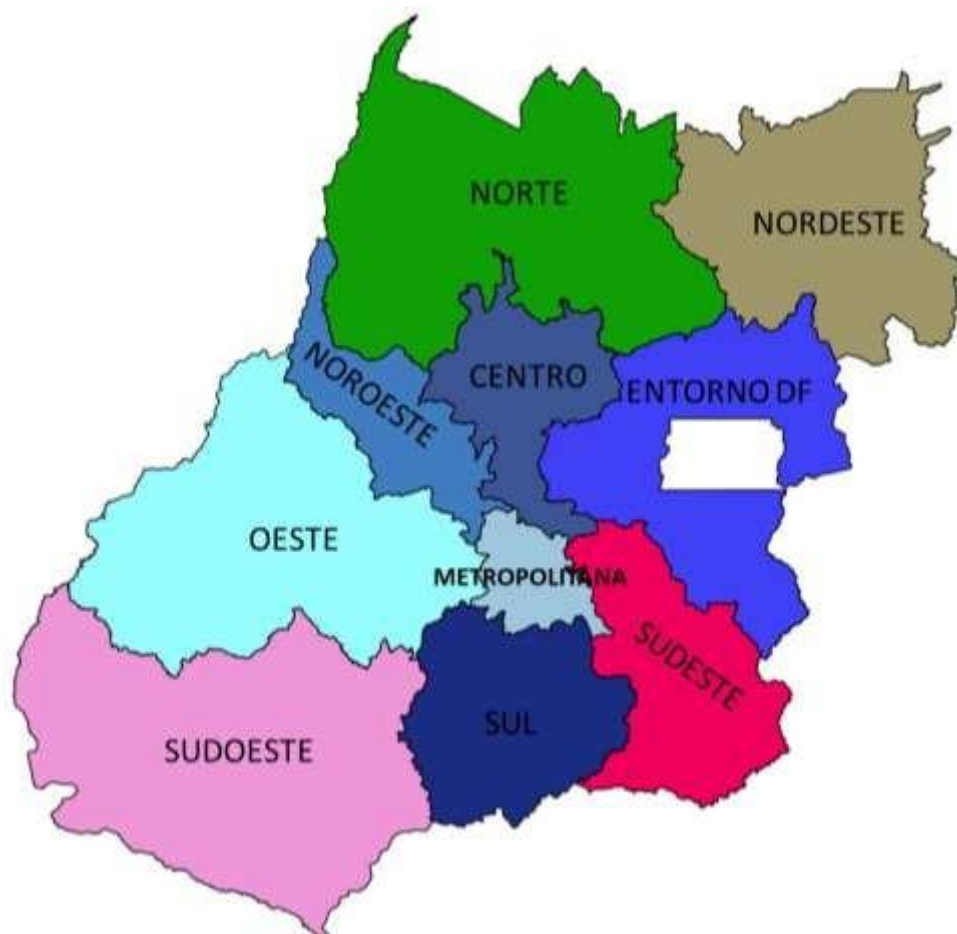

**Figura 1** – Regiões de Goiás atendidas pela CELG Distribuição.

O ar quente e úmido sobre a região central do país e a presença de uma frente fria foram responsáveis pela formação de áreas de instabilidade sobre o estado de Goiás a partir do fim da manhã do dia 03 de fevereiro de 2019.

Na Figura 2 são apresentadas as descargas atmosféricas nuvem-solo (raios) e nuvem-nuvem detectadas pelo sistema Earth Networks. Entre as 09h50 do dia 03 e as 10h00 do dia 04 de fevereiro de 2019 foram registradas 12416 raios nuvem-solo e 42719 descargas nuvem-nuvem sobre a área de concessão da CELG Distribuição em Goiás.

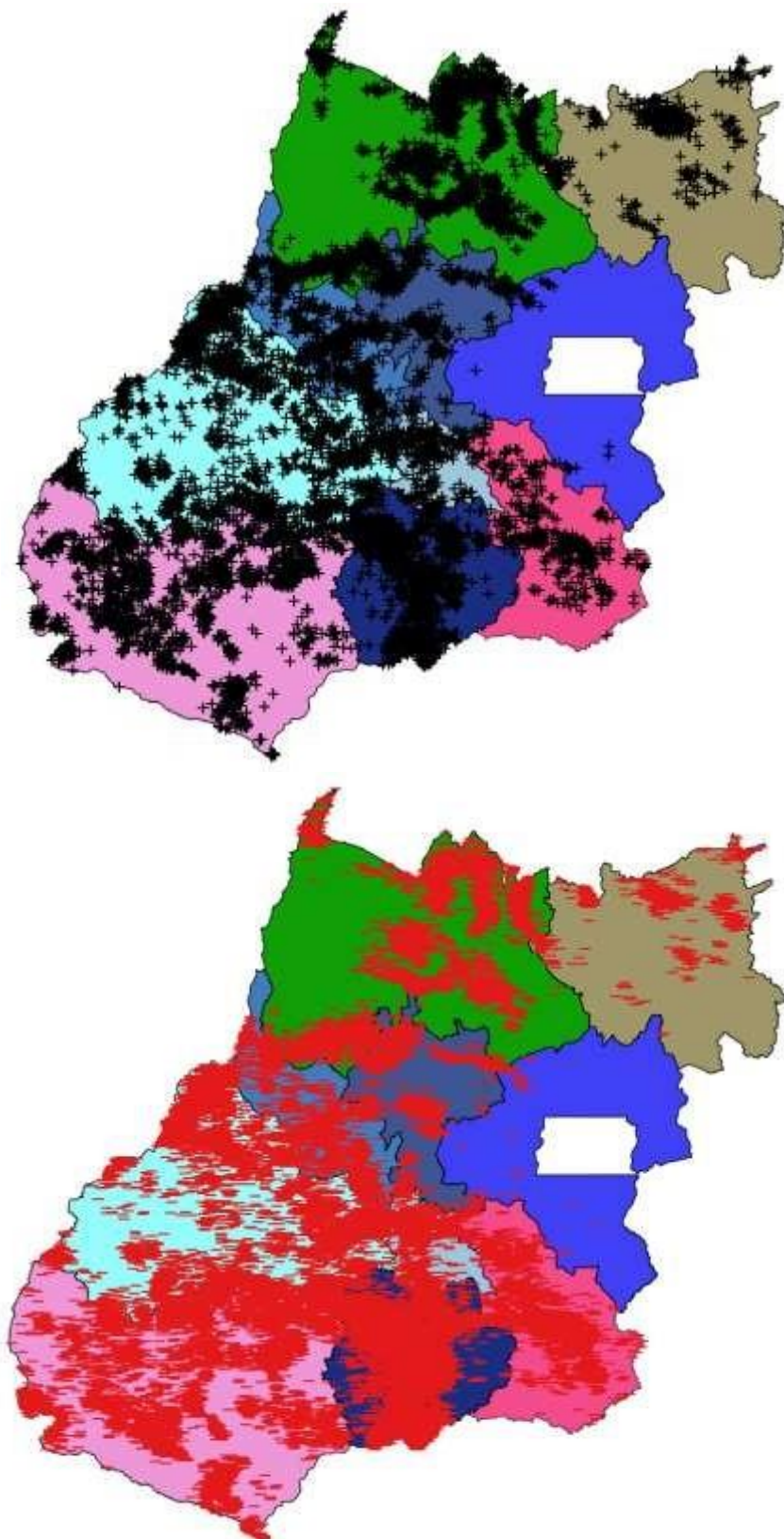

**Figura 2** – Descargas atmosféricas nuvem-solo (em preto) e nuvem-nuvem (em vermelho) detectadas pelo sistema Earth Networks entre 09h50 do dia 03 e 10h00 do dia 04 de fevereiro de 2019 sobre a área de concessão da CELG Distribuição.



Na tabela a seguir são apresentadas as rajadas de vento superiores a 50 km/h registradas pelas estações do INMET representativas da área de interesse. O maior valor de rajada de vento registrada durante o período analisado foi de 72,4 km/h, classificado como ventania pela escala Beaufort, na madrugada do dia 04 de fevereiro na estação de Itumbiara (Região Sul).

**Tabela 1** – Rajadas de vento superiores a 50 km/h registradas pelo INMET entre os dias 03 e 04 de fevereiro de 2019.

Estação	Hora	Rajda (km/h)
Aragarças	04/02/2019 03:00	51.5
Itumbiara	04/02/2019 04:00	52.2
Itumbiara	04/02/2019 03:00	72.4
Rio Verde	04/02/2019 05:00	51.8
Rio Verde	04/02/2019 04:00	57.6
São Simão	04/02/2019 07:00	54.4
São Simão	04/02/2019 06:00	57.6

No aeroporto de Goiânia foram registradas rajadas de vento de até 68,5 km/h, também classificado como ventania pela escala Beaufort, à meia noite do dia 04 de fevereiro de 2019.

Na figura a seguir são apresentadas as imagens realçadas do satélite GOES-16 entre as 12h00 do dia 03 e as 10h00 do dia 04 de fevereiro de 2019. Nestas imagens os tons em preto, vermelho e rosa indicam as áreas com nuvens de grande desenvolvimento vertical, geralmente associada à condição de mau tempo.

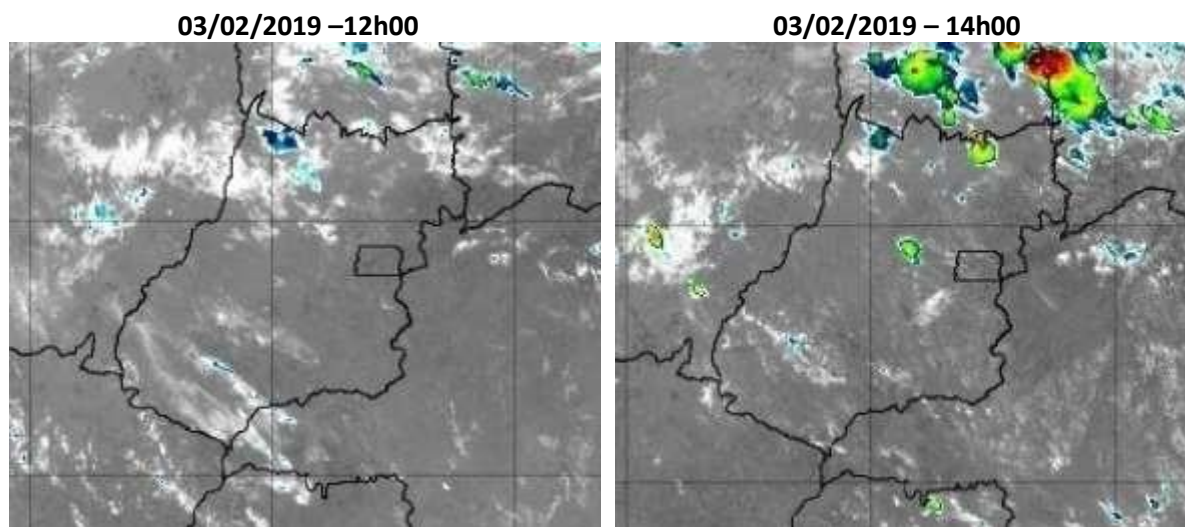

**Figura 3** – Imagens realçadas do satélite GOES-16 entre as 12h00 do dia 03 e 10h00 do dia 04 de fevereiro de 2019.

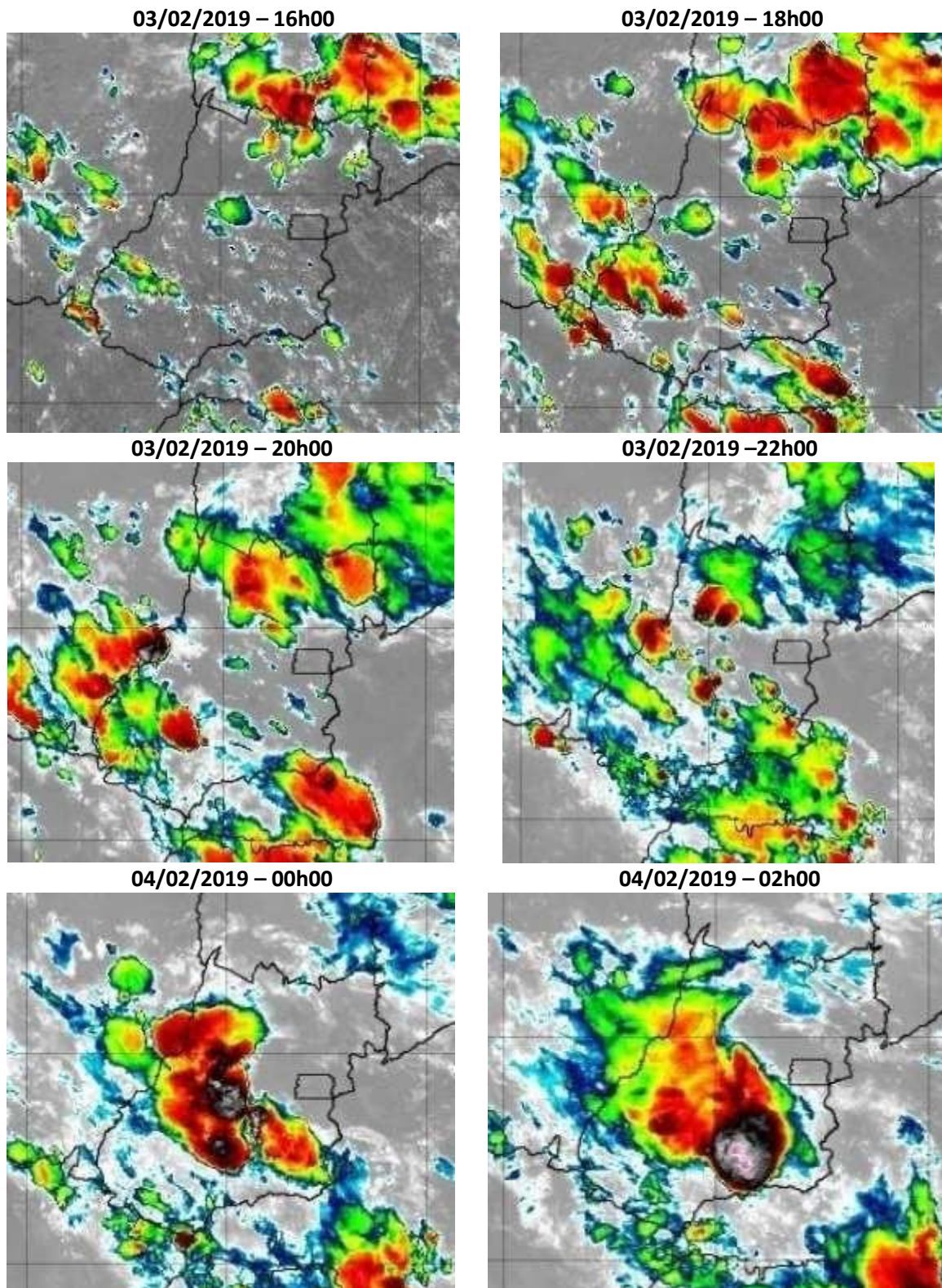

**Figura 3 (continuação)** – Imagens realçadas do satélite GOES-16 entre as 12h00 do dia 03 e 10h00 do dia 04 de fevereiro de 2019.

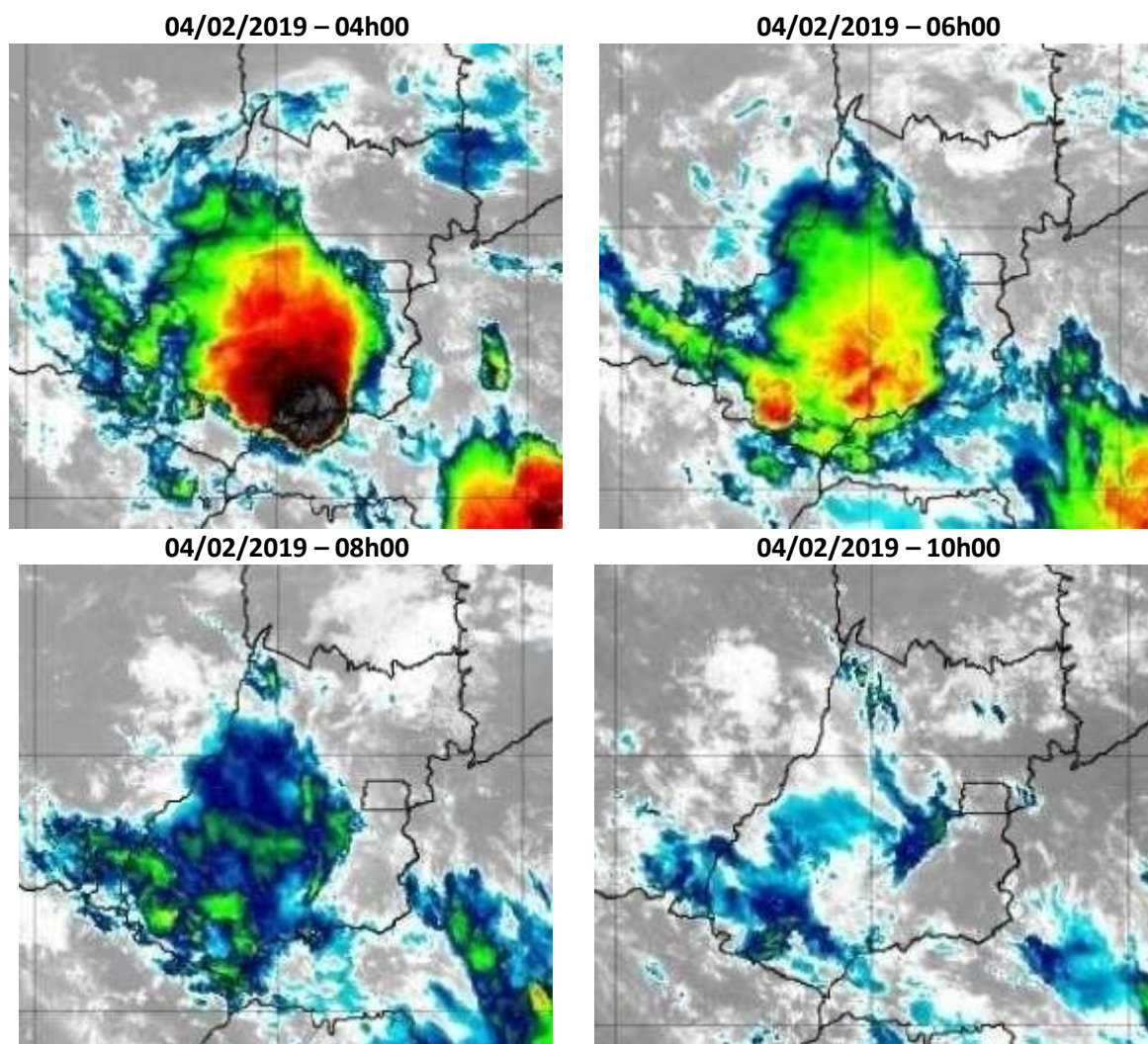

**Figura 3 (continuação)** – Imagens realçadas do satélite GOES-16 entre as 12h00 do dia 03 e 10h00 do dia 04 de fevereiro de 2019.

Na tabela a seguir são apresentados os maiores volumes de chuva registrados pelo INMET entre as 10h do dia 03 e 10h do dia 04 de fevereiro de 2019. O acumulado de chuva em São Miguel do Araguaia corresponde a aproximadamente 22% da média climatológica (1981-2010) para o mês de fevereiro na região

**Tabela 2** – Acumulado de chuva entre as 10h do dia 03 e 10h do dia 04 de fevereiro de 2019.

Fonte: INMET.

Estação	Precipitação acumulada (mm)
São Miguel do Araguaia	45,6
Edeia	45,4
Itumbiara	35,4
Goiânia	33,4

## **2. Abrangência do Evento**

Áreas de instabilidade associadas ao ar quente e úmido e reforçadas pela presença de uma frente fria na costa do país foram responsáveis pela formação de nuvens de tempestade, do tipo Cumulonimbus, que atuaram sobre o estado de Goiás entre o fim da manhã do dia 03 e a manhã do dia 04 de fevereiro de 2019. Houve registro de vento forte, chuva volumosa e raios sobre a região de concessão da CELG Distribuição durante a atuação do sistema meteorológico.

## **3. Classificação COBRADE**

O COBRADE (Classificação e Codificação Brasileira de Desastres) foi criado com o intuito de adequar a classificação brasileira à classificação utilizada pela ONU na classificação de desastres e nivelar o país aos demais organismos de gestão de desastres do mundo.

Baseados nos dados analisados, podemos classificar o evento ocorrido na área de concessão da CELG Distribuição em Goiás como Zona de Convergência (Código COBRADE 1.3.1.2.0).

## **4. Resumo do Evento**

Nuvens de grande desenvolvimento vertical, geralmente associadas a condições de mau tempo, formadas por áreas de instabilidade associadas ao ar quente e úmido e à presença de uma frente fria, foram responsáveis pela ocorrência de chuva, rajadas de vento e descargas atmosféricas sobre a área de concessão da CELG Distribuição em Goiás entre a manhã do dia 03 e a manhã do dia 04 de fevereiro de 2019.

Rajadas de vento de aproximadamente 72,4 km/h foram registradas em Itumbiara na madrugada do dia 04 de fevereiro de 2019. Em Goiânia as rajadas de vento alcançaram aproximadamente 68,5 km/h à meia-noite do dia 04.

Entre as 09h50 do dia 03 e 10h00 do dia 04 de fevereiro foram registrados 55135 descargas atmosféricas sobre a área de concessão da CELG Distribuição em Goiás. Deste total 12416 foram raios nuvem-solo e 42719 descargas nuvem-nuvem.

A chuva acumulada em 24h (entre 10h do dia 03 e 10h do dia 04 de fevereiro) em São Miguel do Araguaia, região norte do estado, corresponde a 22% da média climatológica para o mês de fevereiro na região.

**Tabela 3 – Resumo do Evento Região Nordeste**

<b>Número/Código do Evento</b>	
<b>Número / Código do Relatório</b>	
<b>Descrição</b>	Região ligada à tempestade causada por uma zona de baixa pressão atmosférica, provocando forte deslocamento de massas de ar, vendavais, chuvas intensa e possível queda de granizo.
<b>Código COBRADE</b>	1.3.1.2.0 – Zona de Convergência
<b>Hora início do evento</b>	13h00 do dia 03 de fevereiro de 2019
<b>Hora de fim do evento</b>	10h00 do dia 04 de fevereiro de 2019
<b>Abrangência</b>	Região Nordeste da ENEL DISTRIBUIÇÃO GOIÁS

**Tabela 4 – Resumo do Evento Região Norte**

<b>Número/Código do Evento</b>	
<b>Número / Código do Relatório</b>	
<b>Descrição</b>	Região ligada à tempestade causada por uma zona de baixa pressão atmosférica, provocando forte deslocamento de massas de ar, vendavais, chuvas intensa e possível queda de granizo.
<b>Código COBRADE</b>	1.3.1.2.0 – Zona de Convergência
<b>Hora início do evento</b>	09h30 do dia 03 de fevereiro de 2019
<b>Hora de fim do evento</b>	03h00 do dia 04 de fevereiro de 2019
<b>Abrangência</b>	Região Norte da ENEL DISTRIBUIÇÃO GOIÁS

**Tabela 5 – Resumo do Evento Região Noroeste**

<b>Número/Código do Evento</b>	
<b>Número / Código do Relatório</b>	
<b>Descrição</b>	Região ligada à tempestade causada por uma zona de baixa pressão atmosférica, provocando forte deslocamento de massas de ar, vendavais, chuvas intensa e possível queda de granizo.
<b>Código COBRADE</b>	1.3.1.2.0 – Zona de Convergência
<b>Hora início do evento</b>	15h00 do dia 03 de fevereiro de 2019
<b>Hora de fim do evento</b>	02h30 do dia 04 de fevereiro de 2019
<b>Abrangência</b>	Região Noroeste da ENEL DISTRIBUIÇÃO GOIÁS

**Tabela 6 – Resumo do Evento Região Centro**

<b>Número/Código do Evento</b>	
<b>Número / Código do Relatório</b>	
<b>Descrição</b>	Região ligada à tempestade causada por uma zona de baixa pressão atmosférica, provocando forte deslocamento de massas de ar, vendavais, chuvas intensa e possível queda de granizo.
<b>Código COBRADE</b>	1.3.1.2.0 – Zona de Convergência
<b>Hora início do evento</b>	13h00 do dia 03 de fevereiro de 2019
<b>Hora de fim do evento</b>	02h30 do dia 04 de fevereiro de 2019
<b>Abrangência</b>	Região Centro da ENEL DISTRIBUIÇÃO GOIÁS

**Tabela 7 – Resumo do Evento Região Entorno DF**

<b>Número/Código do Evento</b>	
<b>Número / Código do Relatório</b>	
<b>Descrição</b>	Região ligada à tempestade causada por uma zona de baixa pressão atmosférica, provocando forte deslocamento de massas de ar, vendavais, chuvas intensa e possível queda de granizo.
<b>Código COBRADE</b>	1.3.1.2.0 – Zona de Convergência
<b>Hora início do evento</b>	14h00 do dia 03 de fevereiro de 2019
<b>Hora de fim do evento</b>	04h00 do dia 04 de fevereiro de 2019
<b>Abrangência</b>	Região Entorno DF da ENEL DISTRIBUIÇÃO GOIÁS

**Tabela 8 – Resumo do Evento Região Oeste**

<b>Número/Código do Evento</b>	
<b>Número / Código do Relatório</b>	
<b>Descrição</b>	Região ligada à tempestade causada por uma zona de baixa pressão atmosférica, provocando forte deslocamento de massas de ar, vendavais, chuvas intensa e possível queda de granizo.
<b>Código COBRADE</b>	1.3.1.2.0 – Zona de Convergência
<b>Hora início do evento</b>	14h00 do dia 03 de fevereiro de 2019
<b>Hora de fim do evento</b>	04h45 do dia 04 de fevereiro de 2019
<b>Abrangência</b>	Região Oeste da ENEL DISTRIBUIÇÃO GOIÁS

**Tabela 9 – Resumo do Evento Região Metropolitana**

<b>Número/Código do Evento</b>	
<b>Número / Código do Relatório</b>	
<b>Descrição</b>	Região ligada à tempestade causada por uma zona de baixa pressão atmosférica, provocando forte deslocamento de massas de ar, vendavais, chuvas intensa e possível queda de granizo.
<b>Código COBRADE</b>	1.3.1.2.0 – Zona de Convergência
<b>Hora início do evento</b>	16h00 do dia 03 de fevereiro de 2019
<b>Hora de fim do evento</b>	03h30 do dia 04 de fevereiro de 2019
<b>Abrangência</b>	Região Metropolitana da ENEL DISTRIBUIÇÃO GOIÁS

**Tabela 10 – Resumo do Evento Região Sudeste**

<b>Número/Código do Evento</b>	
<b>Número / Código do Relatório</b>	
<b>Descrição</b>	Região ligada à tempestade causada por uma zona de baixa pressão atmosférica, provocando forte deslocamento de massas de ar, vendavais, chuvas intensa e possível queda de granizo.
<b>Código COBRADE</b>	1.3.1.2.0 – Zona de Convergência
<b>Hora início do evento</b>	16h30 do dia 03 de fevereiro de 2019
<b>Hora de fim do evento</b>	08h45 do dia 04 de fevereiro de 2019
<b>Abrangência</b>	Região Sudeste da ENEL DISTRIBUIÇÃO GOIÁS

**Tabela 11 – Resumo do Evento Região Sul**

<b>Número/Código do Evento</b>	
<b>Número / Código do Relatório</b>	
<b>Descrição</b>	Região ligada à tempestade causada por uma zona de baixa pressão atmosférica, provocando forte deslocamento de massas de ar, vendavais, chuvas intensa e possível queda de granizo.
<b>Código COBRADE</b>	1.3.1.2.0 – Zona de Convergência
<b>Hora início do evento</b>	16h00 do dia 03 de fevereiro de 2019
<b>Hora de fim do evento</b>	06h30 do dia 04 de fevereiro de 2019
<b>Abrangência</b>	Região Sul da ENEL DISTRIBUIÇÃO GOIÁS

**Tabela 12 – Resumo do Evento Região Sudoeste**

<b>Número/Código do Evento</b>	
<b>Número / Código do Relatório</b>	
<b>Descrição</b>	Região ligada à tempestade causada por uma zona de baixa pressão atmosférica, provocando forte deslocamento de massas de ar, vendavais, chuvas intensa e possível queda de granizo.
<b>Código COBRADE</b>	1.3.1.2.0 – Zona de Convergência
<b>Hora início do evento</b>	14h15 do dia 03 de fevereiro de 2019
<b>Hora de fim do evento</b>	08h15 do dia 04 de fevereiro de 2019
<b>Abrangência</b>	Região Sudoeste da ENEL DISTRIBUIÇÃO GOIÁS

## 5. Referências

- Instituto Nacional de Meteorologia (INMET) - <http://www.inmet.gov.br>
- Centro de Hidrografia da Marinha - <https://www.marinha.mil.br/chm/>
- Rede de Meteorologia do Comando da Aeronáutica - [www.redemet.aer.mil.br](http://www.redemet.aer.mil.br)
- CPTEC - <https://www.cptec.inpe.br/>



# Anexos

## A.1 Carta Sinótica

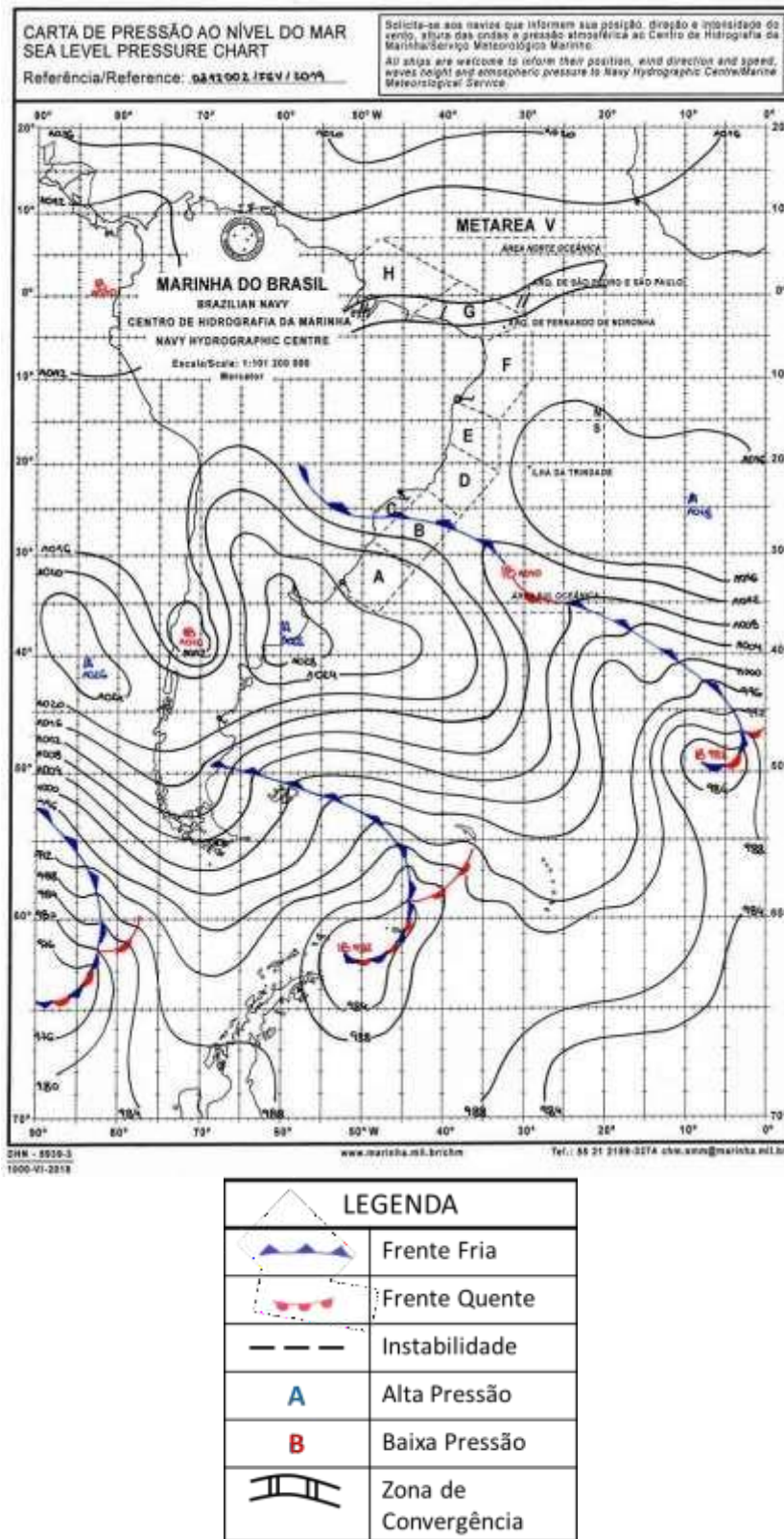

**Figura A1** – Carta sinótica da Marinha do Brasil para as 1200Z do dia 03 de fevereiro de 2019 (10h00 do dia 03 de fevereiro de 2019, hora local).

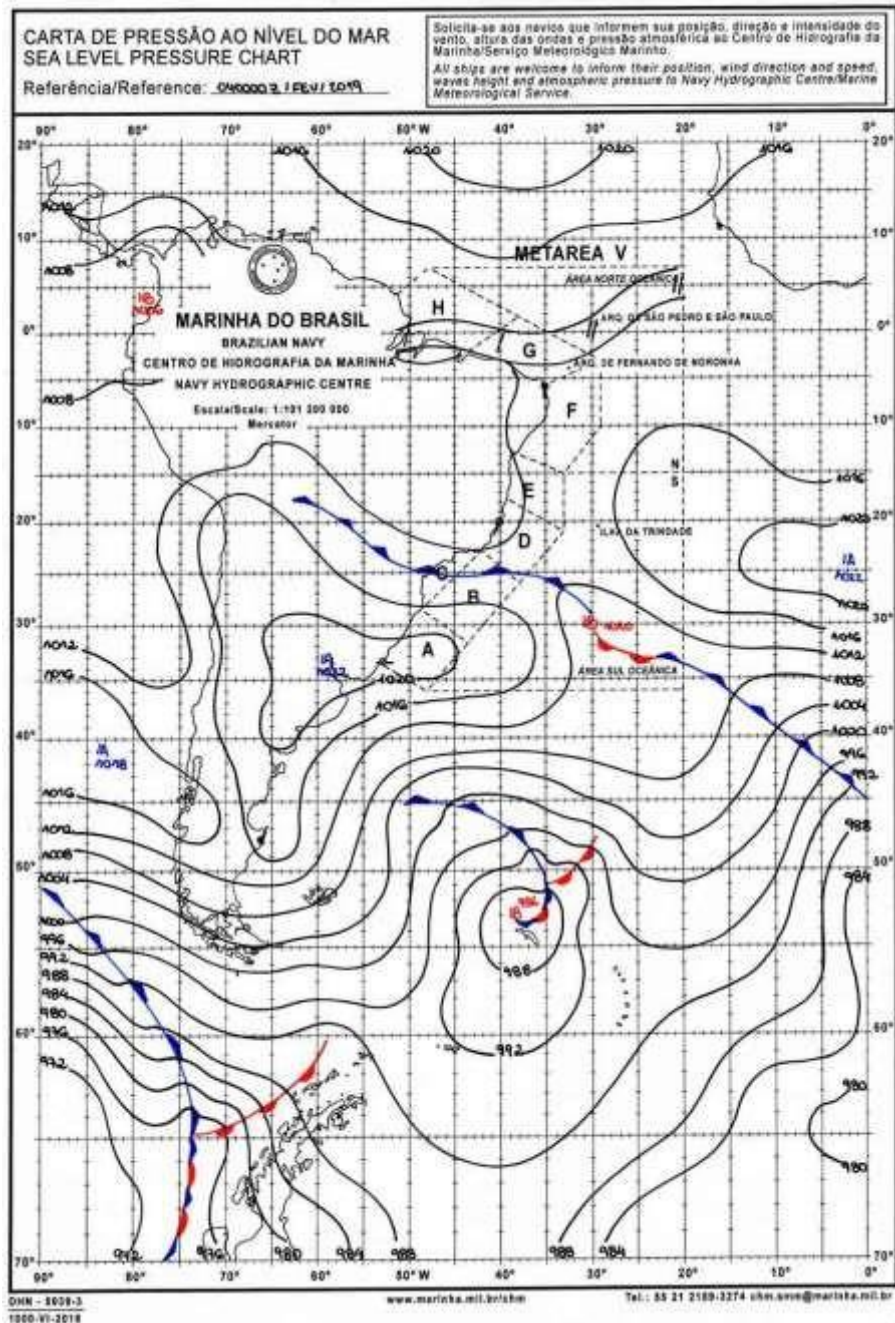

LEGENDA	
	Frente Fria
	Frente Quente
	Instabilidade
	Alta Pressão
	Baixa Pressão
	Zona de Convergência

**Figura A2** – Carta sinótica da Marinha do Brasil para as 0000Z do dia 04 de fevereiro de 2019 (122h00 do dia 03 de fevereiro de 2019, hora local).

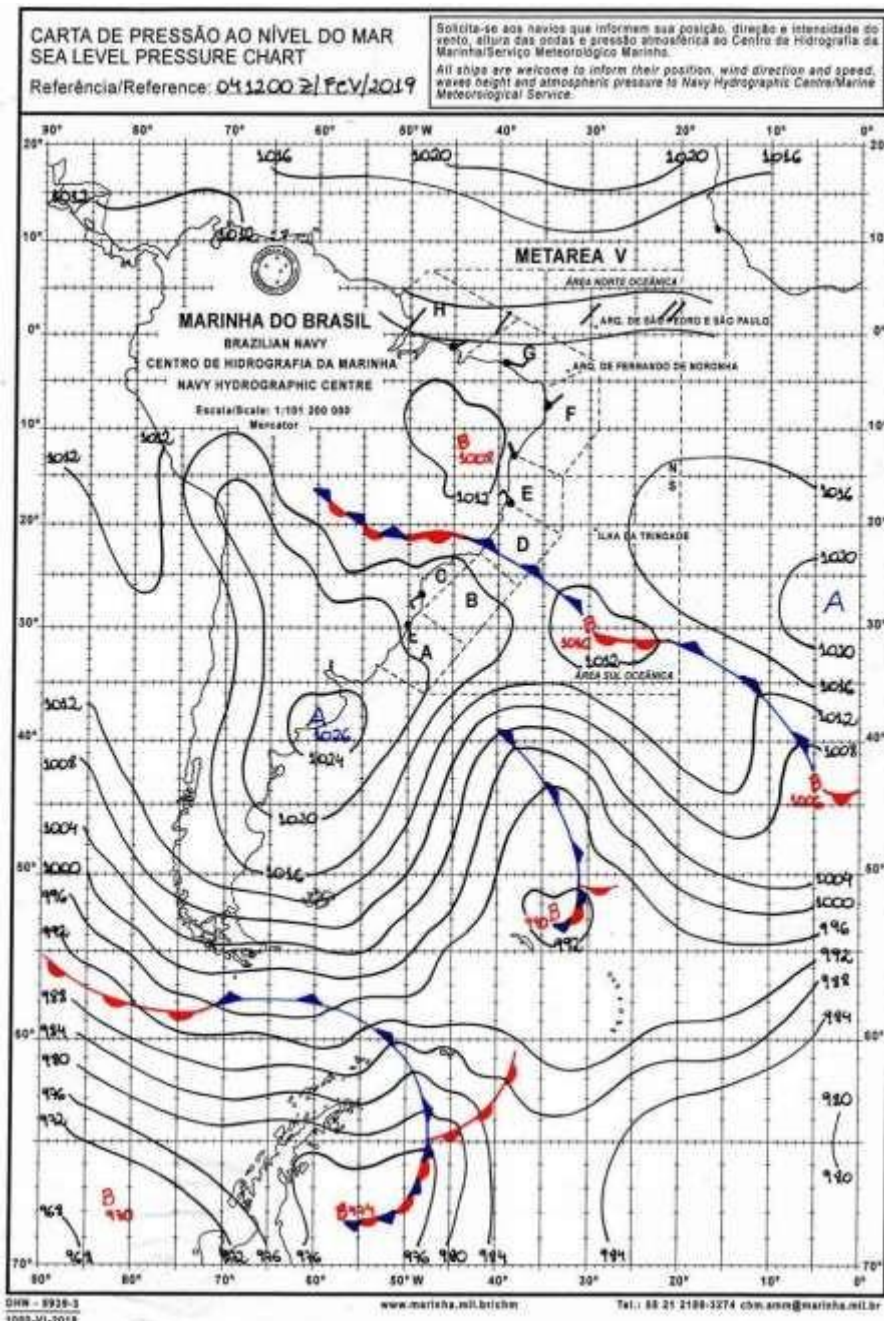

LEGENDA	
	Frente Fria
	Frente Quente
	Instabilidade
	Alta Pressão
	Baixa Pressão
	Zona de Convergência

**Figura A3** – Carta sinótica da Marinha do Brasil para as 1200Z do dia 04 de fevereiro de 2019 (10h00 do dia 04 de fevereiro de 2019, hora local).

## A.2 Média climatológica de chuva acumulada para o mês de fevereiro



Figura A4 – Média climatológica (1981-2010) de precipitação acumulada para o mês de fevereiro.

## A.3 Notícias associadas

- Telhado entorta telhado em Mambai - <http://g1.globo.com/goias/videos/t/todos-os-videos/v/temporal-entorta-telhado-em-mambai/7354654/>

- Temporal e ventania causam estragos em Rio Verde - <https://www.aredacao.com.br/noticias/114749/temporal-e-ventania-causam-estragos-em-rio-verde-veja-fotos>

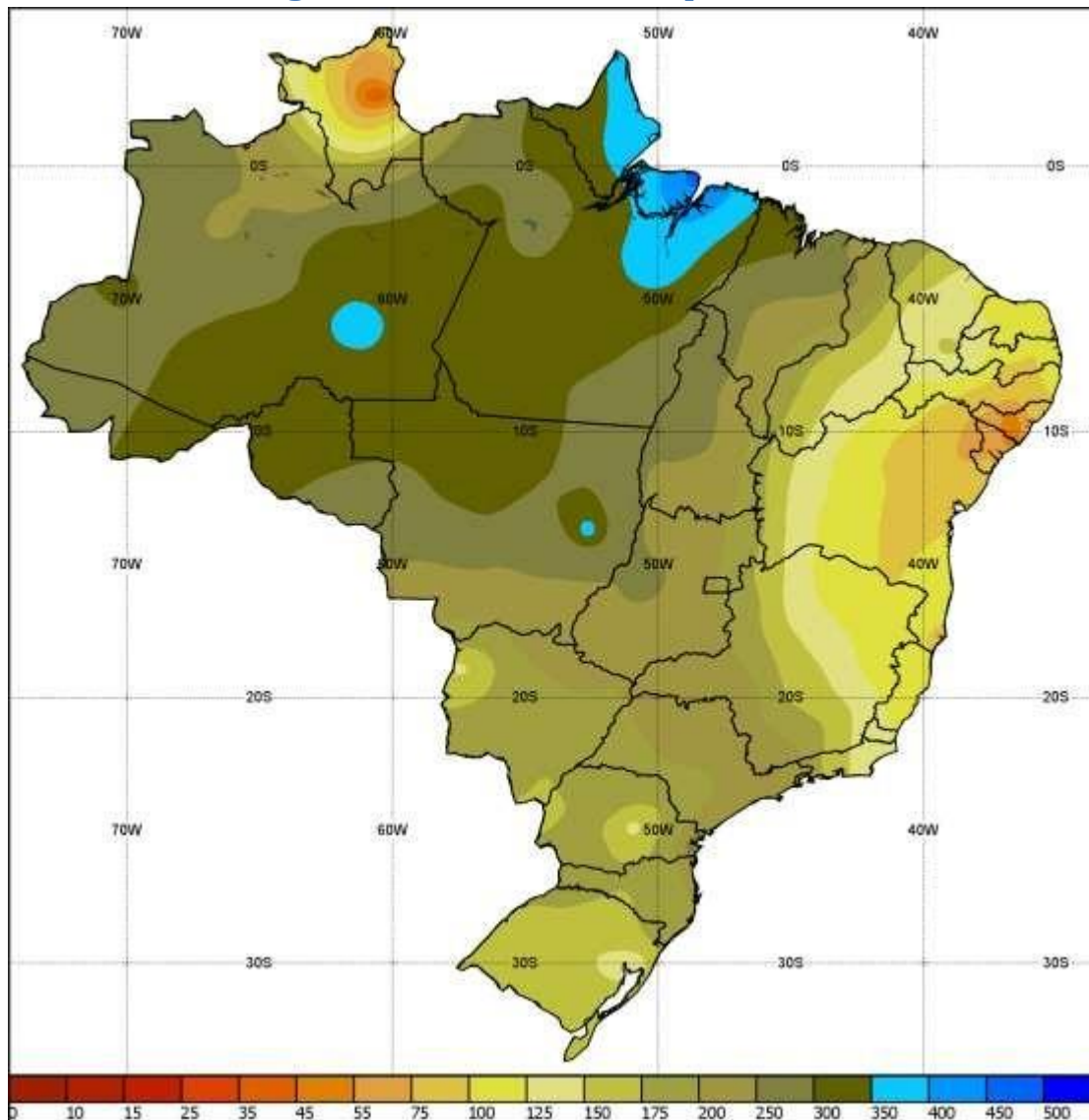
**Bianca Lobo Silva**  
**Meteorologista CREA**  
**5063840461**

Instituto Nacional de Meteorologia - INMET

Umidade Relativa do Ar 00h UTC  
Estação: ARAGARCAS (GO) - 02/2019

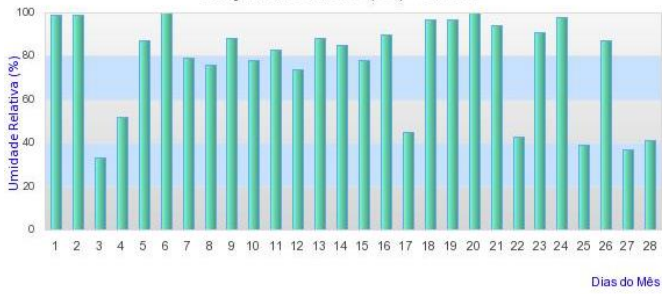

Instituto Nacional de Meteorologia - INMET

Umidade Relativa do Ar 00h UTC  
Estação: RIO VERDE (GO) - 02/2019

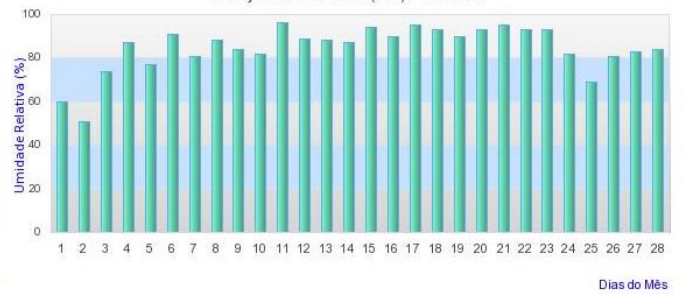

Instituto Nacional de Meteorologia - INMET

Chuva Acumulada 24h  
Estação: ARAGARCAS - 02/2019



Instituto Nacional de Meteorologia - INMET

Chuva Acumulada 24h  
Estação: RIO VERDE - 02/2019

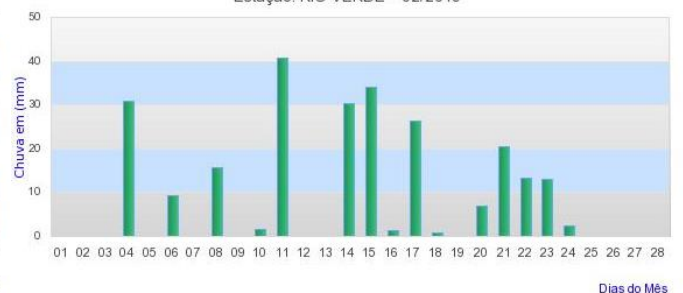

Instituto Nacional de Meteorologia - INMET

Umidade Relativa do Ar 00h UTC  
Estação: JATAI (GO) - 02/2019

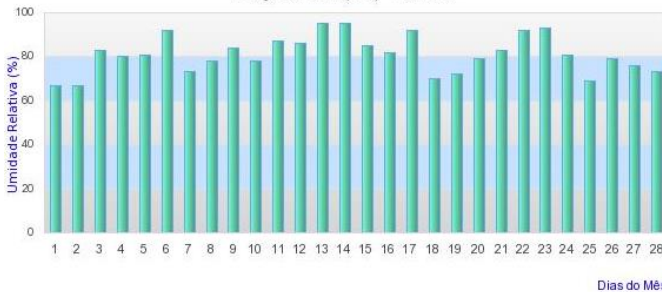

Instituto Nacional de Meteorologia - INMET

Umidade Relativa do Ar 00h UTC  
Estação: GOIANIA (GO) - 02/2019

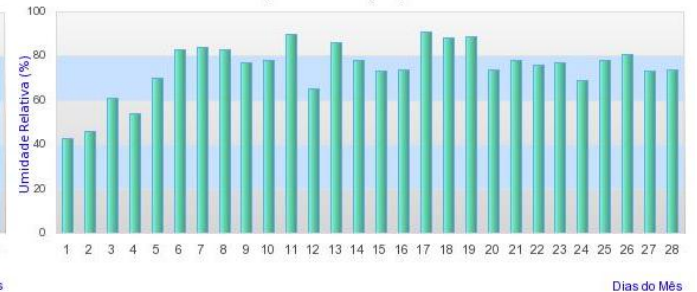

Instituto Nacional de Meteorologia - INMET

Chuva Acumulada 24h  
Estação: JATAI - 02/2019



Instituto Nacional de Meteorologia - INMET

Chuva Acumulada 24h  
Estação: GOIANIA - 02/2019



Publicado nesta data mediante  
a fixação no placar da portaria da prefeitura  
em 04/02/19  
Esp. 04



**Estado de Goiás**  
**PREFEITURA MUNICIPAL DE ANICUNS**

Adm. 2017 / 2020

DECRETO Nº 2414/2019

Anicuns – Go., 04 de fevereiro de 2019.

*Declara situação de emergência no âmbito do Município de Anicuns, e autoriza o poder executivo a adotar medidas administrativas para o enfrentamento das consequências resultantes da falta de energia e dá outras providências.*

O PREFEITO MUNICIPAL DE ANICUNS, estado de Goiás, no uso e competência que lhe é outorgada por lei e nos termos da Lei Orgânica Municipal:

Considerando que a atuação da Administração Pública Municipal é pautada nos princípios da moralidade, legalidade, publicidade e eficiência;

Considerando que, conforme notificado na imprensa estadual, o Município de Anicuns foi atingido por chuva intensa e fortes ventos (até 70km/h, os quais causaram estragos em diferentes pontos do município entre os dias 03 e 04 de fevereiro, comprometendo o bom andamento das ações públicas.

Considerando que a chuva e os ventos provocaram interrupção do fornecimento de energia, e danos no sistema elétrico que abastece o município, conforme notificado na imprensa local;

Considerando que, em virtude das chuvas, os transportes universitários e os da Secretaria Municipal de Saúde foram comprometidos;

Considerando que foi necessário realizar contratação de urgência, para locação de geradores, necessários para manter a refrigeração de vacinas e medicamentos especiais;

Considerando que as chuvas provocaram comprometimento no funcionamento dos prédios públicos, inclusive dos Hospitais, UBSs, Escolas e Órgãos administrativos;

Considerando que os fortes ventos e as chuvas danificaram estradas de acesso e provocam transtornos também na zona rural, afetando granjas e fazendas localizadas no Município de Anicuns.

**DECRETA:**

Art. 1º. Fica declarada situação de emergência no âmbito do Município de Anicuns, em decorrência da intensa chuva e ventos fortes que acometeram a região entre os dias 03 e 04 de fevereiro, o que ocasionou diversos prejuízos.

Art. 2º. Este Decreto entra em vigor na data de sua publicação, revogando as disposições em contrário.

Art. 3º. Registre-se e Publique-se.

Gabinete do Prefeito de Anicuns, aos 04 dias do mês de fevereiro de 2019.

  
**JOSÉ JORGE DE SOUZA**  
PREFEITO

# Mozarlândia e Araguapaz 03/02/2019

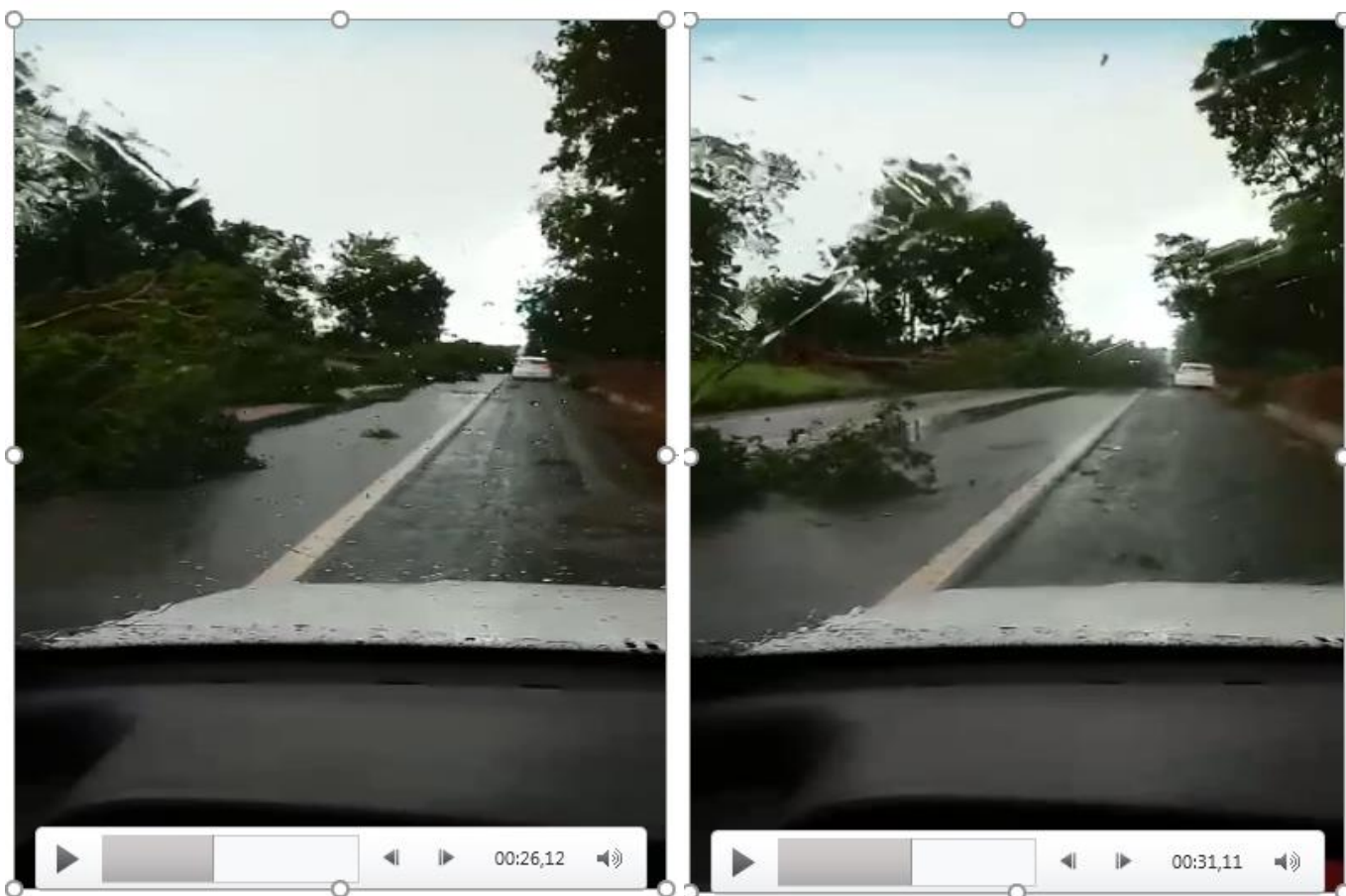



**Árvore que estava fora da faixa de servidão e foi arrancada com vento e caiu sobre a linha Mozarlândia – Araguapaz 03/02/2019**





# FEVEREIRO



Dia do Ocorrido: **04/02/2019**  
Cidade: **Aparecida do Rio Doce**  
Conjunto:  
Subestação: **27 - C. Alta**

Alimentador: **38**

**Relato:** Fortes ventos na região de Caçu e Aparecida do Rio Doce derrubaram 6 postes, ficando toda a zona rural e cidade de Aparecida do Rio Doce sem energia.



https://www.aredacao.com.br/noticias/114749/temporal-e-ventania-causam-estragos-%20em-rio-verde-veja-fotos | g1.globo.com/goias/videos/t/todos-os-%20videos/v/temporal-entorta-telhado-em-mambai/7354654/

**a redação** **Diário de Campo** **globo.com** **g1** **globoesporte** **gshow** **videos**

CAPA ÚLTIMAS CULTURA OPINIÃO NEGÓCIOS ESPORTE NOITE E DIA VÍDEO

HOME / NOTÍCIAS

NO DOMINGO (3/2)

**Temporal e ventania causam estragos em Rio Verde; veja fotos**

Não houve registro de vítimas | 04.02.19 - 08:53

(FOTO: CBMGO)

**GOIÁS** **TV ANHANGUERA**

**Temporal entorta telhado em Mambai**

MAIS INFORMAÇÕES | [Tweetar](#)

**JFM** **MAMBAI**  
Temporal derruba telhado de posto

<https://www.aredacao.com.br/noticias/114749/temporal-e-ventania-causam-estragos-%20em-rio-verde-veja-fotos>

<http://g1.globo.com/goias/videos/t/todos-os-%20videos/v/temporal-entorta-telhado-em-mambai/7354654/>