

## Resumo Executivo

O Presente Relatório tem como objetivo a incorporação de informações que sejam relevantes para que se possa fazer a devida associação aos dados contidos no corpo do documento objeto da classificação de Situação de Emergência caracterizada pelo Módulo 8 do Prodist, que tem como foco o impacto do evento sobre determinada rede geométrica e cuja denominação é definida como CHI (Consumidor hora interrompido). O parâmetro para enquadramento nesta classificação de expurgo tem como premissa inicial o limite de Consumidor hora interrompido definido pela fórmula descrita no Módulo 01 do Prodist (Revisão - 9), acrescido de todos os outros informes e dados listados no Módulo 08 (Revisão 10) do Prodist. Este enquadramento se apresenta na maioria das vezes em condições climáticas adversas com severidade dos fatores inerentes a situação, caracterizado na maioria dos casos por fortes ventos e chuvas de grande intensidade e continuidade.

No dia 10/03/2019 – domingo – ocorreu vento forte, raios e muita chuva sobre as Regiões da Enel Distribuição Goiás, provocando um número elevado de ocorrências.

Conforme informações do Climatempo Meteorologia, a estação de Luziânia do Instituto Nacional de Meteorologia (INMET) registrou rajadas de vento de aproximadamente 94,0 km/h às 20h00 do dia 10 de março de 2019, e a estação de Paraúna registrou rajadas de 52,2 km/h as 00:00 do dia 11/03/2019, vento classificado como tempestade e ventania forte pela escala Beaufort.

Entre as 10h55 do dia 10 e as 08h00 do dia 11 de março de 2019 - segunda – Tivemos em todo o Estado de Goiás a incidências de 35.384 raios que poderão ser evidenciados no relatório. A estação do Instituto Nacional de Meteorologia (INMET) em Jataí registrou 67,5 mm de chuva entre as 09h00 do dia 10 e as 09h00 do dia 11 de março de 2019. Esse acumulado de chuva corresponde a aproximadamente 25% da média climatológica do mês de março (1981-2010) para a região.

Áreas de instabilidade formadas pelo ar quente e úmido foram responsáveis pelo desenvolvimento de nuvens de tempestade, responsáveis pela ocorrência de chuva volumosa, raios e rajadas de vento de até 94 km/h sobre a área de concessão da ENEL DISTRIBUIÇÃO GOIÁS entre o dia 10 e o dia 11 de março de 2019.

### Trechos de reportagens sobre o evento climático

**Após bueiro desabar em Israelândia, GO-060 é totalmente interditada sem previsão de reabertura.** Governo informou que vai decretar estado de emergência para conseguir ponte metálica provisória. Local ficou com cratera e desvio temporário foi providenciado: <https://g1.globo.com/go/goias/transito/noticia/2019/03/10/apos-bueiro-desabar-em-israelandia-go-060-e-totalmente-interditada-sem-previsao-de-reabertura.ghtml>

**Chuva arranca telhado e alaga setores em Goiânia - Chuva arranca telhado e alaga setores em Goiânia** - Alagamentos foram registrados no setor Rio Formoso, no Jardim Mariliza, no setor Sul, no Jardins do Cerrado 7, no setor Água Branca, no Parque Santa Rita e na Vila Redenção: <https://www.opopular.com.br/noticias/cidades/chuva-arranca-telhado-e-alaga-setores-em-goi%C3%A2nia-1.1748578>

**Chuva destelha casas e derruba árvores em Luziânia** - Exibição em 11 Mar 2019 - Temporal atingiu a cidade no domingo (10): <https://globoplay.globo.com/v/7445276/>

### Relatório de Ocorrências do período

Em todo o Estado de Goiás verificou-se também que a intensidade da chuva e dos ventos danificaram a rede de distribuição de energia elétrica em diversos pontos, registrando aproximadamente 431 mil clientes com interrupção no fornecimento de energia elétrica devido a eventos relacionados ao temporal.

Para otimizar o volume de atendimentos e reduzir os tempos de interrupção foram mobilizados os recursos extras da empresa que aumentou o contingente em relação a situação normal de operação. O acompanhamento da quantidade de equipes e o Tempo Médio de Atendimento podem ser consultados na Pág.02 do Relatório em anexo.

O impacto e severidade do evento estão relatados em artigos de mídia, como fotos e reportagens que demonstram os danos na Rede de Distribuição, oriundos dos eventos climáticos no período. Eventos estes que afetaram 431.748 consumidores com CHI de 980.892,22, superior ao de 476.777,69 estabelecido como limite para definição de Situação de Emergência, conforme resumo das informações obrigatórias.

Empresa	ENEL DISTRIBUIÇÃO GOIÁS				
Código do Relatório	CHI-013 - ENEL DISTRIBUIÇÃO GOIÁS				
Evento:	TEMPORAL NA AREA DE CONCESSÃO DA ENEL DISTRIBUIÇÃO GOIÁS				
Código COBRADE:	1.3.1.2.0	Data Inicio	10/03/2019	Hora início	11:55
Código do Evento:	CHI-013-ENEL GO	Data Término	11/03/2019	Hora Término	09:00
Valor CHI (Limite e Real)	476.777,69	980.892,22	<b>Subestações Atingidas</b> AGUAS LINDAS / ALEXANIA / ALEXANIA TRANSMISSAO / ANAPOLIS UNIVERSITARIA / BARRO ALTO / CAMPINAS / CARAJAS / CRISTALINA TRANSMISSAO / FIRMINOPOLIS / AURILANDIA / JUSCELANDIA / GOIANIA LESTE / FAINA / GOIAS / GOYA / INDEPENDENCIA / JARAGUA / JUNDIAI / LAGES / ITAPIRAPUA / CAMPO LIMPO DE GOIAS / PIRANHAS T / TRINDADE / CAMPESTRE / CACHOEIRA NOVA / XAVANTES / AEROPORTO / GIRASSOL / PARQUE DAS NACOES / SANTO ANTONIO DO DESCOBERTO / CIDADE ECLETICA / MATO GRANDE / ABADIANIA / ANHANGUERA / AMERICANO DO BRASIL / ANICUNS / AVELINOPOLIS / NAZARIO / ARENOPOLIS / ATLANTICO / QUEBRA LINHA / BELA VISTA / BOM JARDIM / CEMAT/BALIZA / BRITANIA / BRITANIA / SANTA FE DE GOIAS / JURUMIRIM / FAZENDA CANADA / CAIAPONIA / DOVERLANDIA / BARCELONA / CALDAZINHA / HIDROLANDIA / SENADOR CANEDO TRANSMISSAO / CEPALGO / BONFINOPOLIS / CEZARINA / COCALZINHO / OLHOS D'AGUA / PIRENOPOLIS / CORUMBA / CRISTALINA / TRES BARRAS / SAO BARTOLOMEU / GOIANAPOLIS / GAMELEIRA / TEREZOPOLIS / FERROVIARIO / ADELANDIA / SAO JOAO DA PARAUNA / BURITI DE GOIAS / CORREGO DO OURO / TURVANIA / SANCLERLANDIA / GOIANESIA / GOIANIRA / RETIRO / GOIAS / GUAPO / ARAGOIANIA / VARJAO / POSSELANDIA / ITAUCU / SANTA ROSA DE GOIAS / ITABERAI / INHUMAS / AREIAS / MOIPORA / PILOANDIA / JAUPACI / IPORA / ISRAELANDIA / AMORINOPOLIS / URU / ITAGUARI / TAQUARAL / ITAGUARU / MORRO AGUDO / HEITORAI / FAZENDA NOVA / NOVO BRASIL / JUSSARA / MARAJOARA / LUZIANIA / VALPARAISO / MATRINCHA / JACILANDIA / MEIA PONTE / ARAGUAPAZ / RIO DO PEIXE / MOZARLANDIA / OURO VERDE DE GOIAS / NEROPOLIS / SANTO ANTONIO DE GOIAS / PACAEMBU / PADRE BERNARDO / MARIAPOLIS / ASA BRANCA / JANDAIA / PALMINOPOLIS / PALMEIRAS DE GOIAS / SUCURI / PAMPLONA / PETROLINA / REAL / JESUPOLIS / SAO FRANCISCO DE GOIAS / JARANAPOLIS / SAO LUIZ DOS MONTES BELOS / LAGOA DA SERRA / CARAIBAS / VIANOPOLIS / CEBRASA FABRICA DA AMBEV / ARACU / DORCELINO PEIXOTO DE MORAES / LEOPOLDO DE BULHOES / CATURAI / DAMOLANDIA / NOVA VENEZA / PARAUNA SE ALTA TENSAO / RIO VERMELHO		
Código do Decreto (Se Houver):					
Quantidade de Interrupções (Evento)	1036				
Início 1ª Incidência (Data e Hora)	10/03/2019 12:08				
Início Última Incidência (Data e Hora)	11/03/2019 08:59				
Média de Duração das Incidências (h)	7,98				
Duração da Incidência mais longa (h)	78,92				
Total de Clientes afetados	431.748		<b>Municípios Atingidos</b> AGUAS LINDAS DE GOIAS / ALEXANIA / ANAPOLIS / NIQUELANDIA / GOIANIA / CRISTALINA / IPAMERI / FIRMINOPOLIS / AURILANDIA / GOIANESIA / ARAGUAPAZ / FAINA / GOIAS / ITAPURANGA / MORRO AGUDO DE GOIAS / MOZARLANDIA / TRINDADE / APARECIDA DE GOIANIA / JARAGUA / SANTO ANTONIO DO DESCOBERTO / ITAPIRAPUA / CAMPO LIMPO / PIRANHAS / LUZIANIA / COCALZINHO DE GOIAS / CORUMBA DE GOIAS / DISTRITO FEDERAL / PADRE BERNARDO / RIALMA / ABADIANIA / GAMELEIRA DE GOIAS / HIDROLANDIA / ADELANDIA / AMERICANO DO BRASIL / ANICUNS / AVELINOPOLIS / ITABERAI / MOSSAMEDES / NAZARIO / TURVANIA / ARENOPOLIS / DIORAMA / IVOLANDIA / MONTES CLAROS DE GOIAS / PALESTINA DE GOIAS / BARRO ALTO / SANTA RITA DO NOVO DESTINO / BELA VISTA DE GOIAS / SAO MIGUEL DO PASSA QUATRO / SILVANIA / BALIZA / BOM JARDIM DE GOIAS / BRITANIA / FAZENDA NOVA / JUSSARA / SANTA FE DE GOIAS / CAIAPONIA / DOVERLANDIA / ABADIA DE GOIAS / CALDAZINHA / LEOPOLDO DE BULHOES / SENADOR CANEDO / CEZARINA / PIRENOPOLIS / VILA PROPICIO / GOIANAPOLIS / TEREZOPOLIS DE GOIAS / SAO LUIS DE MONTES BELOS / BURITI DE GOIAS / CACHOEIRA DE GOIAS / CORREGO DO OURO / PALMEIRAS DE GOIAS / PALMINOPOLIS / PARAUNA / SANCLERLANDIA / SAO JOAO DA PARAUNA / SANTA ISABEL / GOIANIRA / ARAGOIANIA / GUAPO / VARJAO / ARACU / CALDAS NOVAS / INHUMAS / ITAUCU / JESUPOLIS / PETROLINA DE GOIAS / SANTA ROSA DE GOIAS / TAQUARAL DE GOIAS / IPORA / ISRAELANDIA / JAUPACI / MOIPORA / ITAGUARI / ITAGUARU / HEITORAI / NOVO BRASIL / VALPARAISO DE GOIAS / MATRINCHA / ARUANA / NOVA CRIXAS / NEROPOLIS / NOVA VENEZA / SANTO ANTONIO DE GOIAS / NOVO GAMA / AGUA FRIA DE GOIAS / MIMOSO DE GOIAS / JANDAIA / SAO FRANCISCO DE GOIAS / ORIZONA / VIANOPOLIS / CATURAI / BONFINOPOLIS / DAMOLANDIA		

DANOS CAUSADOS			
Equipamentos Danificado	Importância para o Sistema	Local	Quantidade
Disjuntor/Religador Operado	Proteção do Alimentador	Área de Concessão	70
Chaves Fusíveis Operada	Proteção de Ramais de Alimentadores	Área de Concessão	293
Transformador Operado	Proteção do Transformador	Área de Concessão	264

Relato técnico sobre a Intervenção realizada em Goiânia e Região Metropolitana			
Informações sobre Equipes	10/03	11/03	
Quantidade Usual	266	312	turmas
Quantidade Adicional	0	73	turmas
Quantidade Total	266	385	turmas
Tempos Médios			
Preparação	6,53	5,57	Horas
Deslocamento	0,74	0,61	Horas
Execução	1,47	0,91	Horas
TMAE	8,74	7,1	Horas

### Principais Dificuldades Encontradas:

Chuvas com ventos fortes provocaram muitos pontos de alagamento e enxurrada, trânsito impedido por vários semáforos desligados dificultando a chegada ao atendimento das ocorrências emergenciais. Em determinadas regiões, decorrente dos fortes ventos, houve o tombamento de árvores nas estruturas de alimentação de média tensão, danos em ramais de ligação dos clientes, impedimentos de acesso e atolamentos em estradas rurais.

Empresa	ENEL DISTRIBUIÇÃO GOIAS		
Valor CHI (Limite e Real)	<b>476.777,69</b>		<b>980.892,22</b>

DOC ORIGEM	MUNICIPIO	EQP_ORIGEM	CONJUNTO	INI_OCORRENC	FIM_OCORRENC	DT_INI_EVENTO	DT_FIM_EVENTO	DURAÇ	UC INT	ΣCHI	EXPURGO
201903210916	NOVA CRIXAS	NA12057172	MOZARLANDIA	10/03/2019 14:36	10/03/2019 18:06	10/03/2019 14:36	10/03/2019 18:06	3,50	22	77,00	CHI
201903210920	TRINDADE	TR10396028	TRINDADE	10/03/2019 15:25	11/03/2019 14:16	10/03/2019 15:25	10/03/2019 17:00	1,58	3111	4925,75	CHI
201903210920	ABADIA DE GOIAS	TR13365541	TRINDADE	10/03/2019 15:25	11/03/2019 14:16	10/03/2019 15:25	10/03/2019 17:27	2,03	550	1118,33	CHI
201903210920	GOIANIA	TR13365541	TRINDADE	10/03/2019 15:25	11/03/2019 14:16	10/03/2019 15:25	10/03/2019 17:27	2,03	29	58,97	CHI
201903210920	TRINDADE	TR13365541	TRINDADE	10/03/2019 15:25	11/03/2019 14:16	10/03/2019 15:25	10/03/2019 17:27	2,03	181	368,03	CHI
201903210920	ABADIA DE GOIAS	GN13049005	TRINDADE	10/03/2019 15:25	11/03/2019 14:16	10/03/2019 15:25	10/03/2019 18:42	3,28	118	387,43	CHI
201903210920	ABADIA DE GOIAS	TR13365541	TRINDADE	10/03/2019 15:25	11/03/2019 14:16	10/03/2019 17:28	10/03/2019 20:44	3,27	12	39,20	CHI
201903210920	GOIANIA	TR13365541	TRINDADE	10/03/2019 15:25	11/03/2019 14:16	10/03/2019 17:28	10/03/2019 20:44	3,27	11	35,93	CHI
201903210920	TRINDADE	TR13365541	TRINDADE	10/03/2019 15:25	11/03/2019 14:16	10/03/2019 17:28	10/03/2019 20:44	3,27	181	591,27	CHI
201903210920	ABADIA DE GOIAS	GN13313293	TRINDADE	10/03/2019 15:25	11/03/2019 14:16	10/03/2019 17:28	10/03/2019 21:37	4,15	538	2232,70	CHI
201903210920	GOIANIA	GN13313293	TRINDADE	10/03/2019 15:25	11/03/2019 14:16	10/03/2019 17:28	10/03/2019 21:37	4,15	18	74,70	CHI
201903210920	ABADIA DE GOIAS	TR13365541	TRINDADE	10/03/2019 15:25	11/03/2019 14:16	10/03/2019 20:45	11/03/2019 13:04	16,32	12	195,80	CHI
201903210920	GOIANIA	TR13365541	TRINDADE	10/03/2019 15:25	11/03/2019 14:16	10/03/2019 20:45	11/03/2019 13:04	16,32	11	179,48	CHI
201903210920	TRINDADE	TR13365541	TRINDADE	10/03/2019 15:25	11/03/2019 14:16	10/03/2019 20:45	11/03/2019 13:04	16,32	181	2953,32	CHI
201903210920	ABADIA DE GOIAS	TR33050528	TRINDADE	10/03/2019 15:25	11/03/2019 14:16	11/03/2019 14:06	11/03/2019 14:16	0,17	656	109,33	CHI
201903210920	GOIANIA	TR33050528	TRINDADE	10/03/2019 15:25	11/03/2019 14:16	11/03/2019 14:06	11/03/2019 14:16	0,17	18	3,00	CHI
201903210925	GUAPO	GA12310195	GUAPO S2	10/03/2019 16:40	10/03/2019 19:06	10/03/2019 16:40	10/03/2019 19:06	2,43	1	2,43	CHI
201903210936	LUZIANIA	04210224	RIO VERMELHO	10/03/2019 18:25	11/03/2019 14:00	10/03/2019 18:56	10/03/2019 20:05	1,15	2808	3229,20	DIA CRITICO
201903210936	LUZIANIA	04210224	RIO VERMELHO	10/03/2019 18:25	11/03/2019 14:00	10/03/2019 20:06	10/03/2019 20:23	0,28	2390	677,17	DIA CRITICO
201903210936	LUZIANIA	LZ12000032	RIO VERMELHO	10/03/2019 18:25	11/03/2019 14:00	10/03/2019 20:06	10/03/2019 20:25	0,32	326	103,23	DIA CRITICO
201903210936	LUZIANIA	LZ10396078	RIO VERMELHO	10/03/2019 18:25	11/03/2019 14:00	10/03/2019 18:56	10/03/2019 20:26	1,50	2143	3214,50	DIA CRITICO
201903210936	LUZIANIA	LZ13000012	RIO VERMELHO	10/03/2019 18:25	11/03/2019 14:00	10/03/2019 18:56	11/03/2019 00:36	5,67	1093	6193,67	DIA CRITICO
201903210936	LUZIANIA	LZ11192882	RIO VERMELHO	10/03/2019 18:25	11/03/2019 14:00	11/03/2019 01:23	11/03/2019 05:12	3,82	117	446,55	DIA CRITICO
201903210936	LUZIANIA	LZ11163822	RIO VERMELHO	10/03/2019 18:25	11/03/2019 14:00	10/03/2019 20:06	11/03/2019 05:20	9,23	92	849,47	DIA CRITICO
201903210936	LUZIANIA	LZ10396081	RIO VERMELHO	10/03/2019 18:25	11/03/2019 14:00	10/03/2019 18:25	11/03/2019 14:00	19,58	836	16371,67	DIA CRITICO
201903210937	JARAGUA	JA21000046	JARAGUA	10/03/2019 18:33	10/03/2019 19:00	10/03/2019 18:33	10/03/2019 19:00	0,45	1	0,45	CHI
201903210938	AGUAS LINDAS DE GOIAS	04540414	AGUAS LINDAS DE GOIAS S2	10/03/2019 18:37	10/03/2019 20:23	10/03/2019 18:37	10/03/2019 20:23	1,77	9454	16702,07	CHI
201903210938	COCALZINHO DE GOIAS	04540414	AGUAS LINDAS DE GOIAS S2	10/03/2019 18:37	10/03/2019 20:23	10/03/2019 18:37	10/03/2019 20:23	1,77	3	5,30	CHI
201903210939	CAIAPONIA	00300414	CAIAPONIA	10/03/2019 18:41	11/03/2019 18:57	10/03/2019 18:41	10/03/2019 20:59	2,30	92	211,60	CHI
201903210939	CAIAPONIA	00300414	CAIAPONIA	10/03/2019 18:41	11/03/2019 18:57	11/03/2019 07:56	11/03/2019 08:18	0,37	92	33,73	CHI
201903210939	CAIAPONIA	PH13082096	PIRANHAS	10/03/2019 18:41	11/03/2019 18:57	10/03/2019 18:41	11/03/2019 09:06	14,42	73	1052,42	CHI
201903210939	PIRANHAS	PH13082096	PIRANHAS	10/03/2019 18:41	11/03/2019 18:57	10/03/2019 18:41	11/03/2019 09:06	14,42	9	129,75	CHI

201903210939	CAIAPONIA	CP13271845	PIRANHAS	10/03/2019 18:41	11/03/2019 18:57	10/03/2019 18:41	11/03/2019 10:26	15,75	12	189,00	CHI
201903210939	CAIAPONIA	05560414	PIRANHAS	10/03/2019 18:41	11/03/2019 18:57	11/03/2019 12:48	11/03/2019 13:42	0,90	83	74,70	CHI
201903210939	PIRANHAS	05560414	PIRANHAS	10/03/2019 18:41	11/03/2019 18:57	11/03/2019 12:48	11/03/2019 13:42	0,90	33	29,70	CHI
201903210939	CAIAPONIA	CP13271845	PIRANHAS	10/03/2019 18:41	11/03/2019 18:57	10/03/2019 18:41	11/03/2019 18:57	24,27	3	72,80	CHI
201903210942	BRITANIA	BT21183233	BRITANIA	10/03/2019 18:05	12/03/2019 13:14	10/03/2019 18:05	12/03/2019 13:14	43,15	1	43,15	CHI
201903210946	GOIANESIA	00560224	GOIANESIA S2	10/03/2019 19:10	11/03/2019 00:16	10/03/2019 19:10	10/03/2019 20:35	1,42	4455	6311,25	CHI
201903210946	GOIANESIA	GE13382802	GOIANESIA S2	10/03/2019 19:10	11/03/2019 00:16	10/03/2019 19:10	10/03/2019 21:19	2,15	3560	7654,00	CHI
201903210946	GOIANESIA	GE10396194	GOIANESIA S2	10/03/2019 19:10	11/03/2019 00:16	10/03/2019 19:10	10/03/2019 21:46	2,60	157	408,20	CHI
201903210946	SANTA ISABEL	GE10396194	GOIANESIA S2	10/03/2019 19:10	11/03/2019 00:16	10/03/2019 19:10	10/03/2019 21:46	2,60	1	2,60	CHI
201903210946	GOIANESIA	GE13000014	GOIANESIA S2	10/03/2019 19:10	11/03/2019 00:16	10/03/2019 19:10	11/03/2019 00:16	5,10	3216	16401,60	CHI
201903210949	LUZIANIA	LZ11172176	RIO VERMELHO	10/03/2019 19:47	10/03/2019 21:00	10/03/2019 19:47	10/03/2019 21:00	1,22	102	124,10	DIA CRITICO
201903210950	LUZIANIA	LZ11041579	RIO VERMELHO	10/03/2019 19:12	11/03/2019 06:51	10/03/2019 19:12	11/03/2019 06:51	11,65	243	2830,95	DIA CRITICO
201903210951	PALMEIRAS DE GOIAS	03140224	PALMEIRAS	10/03/2019 20:04	11/03/2019 12:40	10/03/2019 20:04	10/03/2019 23:32	3,47	52	180,27	CHI
201903210951	PALMINOPOLIS	03140224	PALMEIRAS	10/03/2019 20:04	11/03/2019 12:40	10/03/2019 20:04	10/03/2019 23:32	3,47	1554	5387,20	CHI
201903210951	PALMINOPOLIS	03140224	PALMEIRAS	10/03/2019 20:04	11/03/2019 12:40	10/03/2019 20:04	11/03/2019 01:59	5,92	31	183,42	CHI
201903210951	JANDAIA	03140224	PALMEIRAS	10/03/2019 20:04	11/03/2019 12:40	10/03/2019 20:04	11/03/2019 12:40	16,60	59	979,40	CHI
201903210951	PALMINOPOLIS	03140224	PALMEIRAS	10/03/2019 20:04	11/03/2019 12:40	10/03/2019 20:04	11/03/2019 12:40	16,60	133	2207,80	CHI
201903210952	GOIANIA	13751037	CARAJAS S1	10/03/2019 20:27	10/03/2019 21:51	10/03/2019 20:27	10/03/2019 21:51	1,40	1	1,40	CHI
201903210961	ITABERAI	IB10395407	ITABERAI S2	10/03/2019 21:10	11/03/2019 19:44	10/03/2019 21:10	10/03/2019 23:24	2,23	71	158,57	CHI
201903210961	AMERICANO DO BRASIL	IB12336440	ITABERAI S2	10/03/2019 21:10	11/03/2019 19:44	10/03/2019 23:25	11/03/2019 07:55	8,50	12	102,00	CHI
201903210961	ITABERAI	IB12336440	ITABERAI S2	10/03/2019 21:10	11/03/2019 19:44	10/03/2019 23:25	11/03/2019 07:55	8,50	463	3935,50	CHI
201903210961	ITABERAI	IB13021870	ITABERAI S2	10/03/2019 21:10	11/03/2019 19:44	10/03/2019 21:10	11/03/2019 19:44	22,57	284	6408,93	CHI
201903210962	ADELANDIA	AC10403933	ANICUNS	10/03/2019 21:46	11/03/2019 21:45	10/03/2019 21:46	11/03/2019 00:36	2,83	34	96,33	CHI
201903210962	AMERICANO DO BRASIL	AC10403933	ANICUNS	10/03/2019 21:46	11/03/2019 21:45	10/03/2019 21:46	11/03/2019 00:36	2,83	25	70,83	CHI
201903210962	ANICUNS	AC10403933	ANICUNS	10/03/2019 21:46	11/03/2019 21:45	10/03/2019 21:46	11/03/2019 00:36	2,83	228	646,00	CHI
201903210962	ANICUNS	AC10403933	ANICUNS	10/03/2019 21:46	11/03/2019 21:45	10/03/2019 21:46	11/03/2019 00:36	2,83	39	110,50	CHI
201903210962	MOSSAMEDES	AC10403933	ANICUNS	10/03/2019 21:46	11/03/2019 21:45	10/03/2019 21:46	11/03/2019 00:36	2,83	17	48,17	CHI
201903210962	ADELANDIA	AC13312545	ANICUNS	10/03/2019 21:46	11/03/2019 21:45	11/03/2019 00:37	11/03/2019 12:12	11,58	34	393,83	CHI
201903210962	AMERICANO DO BRASIL	AC13312545	ANICUNS	10/03/2019 21:46	11/03/2019 21:45	11/03/2019 00:37	11/03/2019 12:12	11,58	25	289,58	CHI
201903210962	ANICUNS	AC13312545	ANICUNS	10/03/2019 21:46	11/03/2019 21:45	11/03/2019 00:37	11/03/2019 12:12	11,58	100	1158,33	CHI
201903210962	ANICUNS	AC13312545	ANICUNS	10/03/2019 21:46	11/03/2019 21:45	11/03/2019 00:37	11/03/2019 12:12	11,58	39	451,75	CHI
201903210962	MOSSAMEDES	AC13312545	ANICUNS	10/03/2019 21:46	11/03/2019 21:45	11/03/2019 00:37	11/03/2019 12:12	11,58	17	196,92	CHI
201903210962	ANICUNS	AC10403933	ANICUNS	10/03/2019 21:46	11/03/2019 21:45	10/03/2019 21:46	11/03/2019 20:11	22,42	79	1770,92	CHI

201903210962	ANICUNS	AC10403933	ANICUNS	10/03/2019 21:46	11/03/2019 21:45	11/03/2019 00:37	11/03/2019 20:11	19,57	128	2504,53	CHI
201903210962	ADELANDIA	AC13000020	ANICUNS	10/03/2019 21:46	11/03/2019 21:45	11/03/2019 21:02	11/03/2019 21:45	0,72	34	24,37	CHI
201903210962	AMERICANO DO BRASIL	AC13000020	ANICUNS	10/03/2019 21:46	11/03/2019 21:45	11/03/2019 21:02	11/03/2019 21:45	0,72	7	5,02	CHI
201903210962	ANICUNS	AC13000020	ANICUNS	10/03/2019 21:46	11/03/2019 21:45	11/03/2019 21:02	11/03/2019 21:45	0,72	96	68,80	CHI
201903210962	ANICUNS	AC13000020	ANICUNS	10/03/2019 21:46	11/03/2019 21:45	11/03/2019 21:02	11/03/2019 21:45	0,72	35	25,08	CHI
201903210962	MOSSAMEDES	AC13000020	ANICUNS	10/03/2019 21:46	11/03/2019 21:45	11/03/2019 21:02	11/03/2019 21:45	0,72	14	10,03	CHI
201903210966	ANICUNS	AC10396898	ANICUNS	10/03/2019 21:44	11/03/2019 17:33	10/03/2019 21:44	11/03/2019 01:49	4,08	75	306,25	CHI
201903210966	ANICUNS	AC10396898	ANICUNS	10/03/2019 21:44	11/03/2019 17:33	10/03/2019 21:44	11/03/2019 17:33	19,82	79	1565,52	CHI
201903210966	TURVANIA	AC10396898	ANICUNS	10/03/2019 21:44	11/03/2019 17:33	10/03/2019 21:44	11/03/2019 17:33	19,82	3	59,45	CHI
201903210971	ITAUCU	IB10400386B	INHUMAS S1	10/03/2019 20:45	11/03/2019 15:55	10/03/2019 20:45	11/03/2019 15:55	19,17	1	19,17	CHI
201903210971	ITAUCU	IB10400386B	ITABERAI S1	10/03/2019 20:45	11/03/2019 15:55	10/03/2019 20:45	11/03/2019 15:55	19,17	87	1667,50	CHI
201903210975	LUZIANIA	LZ11030506	RIO VERMELHO	10/03/2019 22:46	11/03/2019 01:54	10/03/2019 22:46	11/03/2019 01:54	3,13	52	162,93	DIA CRITICO
201903210979	GOIANIA	GN10383758	GOIANIA LESTE S1	10/03/2019 22:56	10/03/2019 23:01	10/03/2019 22:56	10/03/2019 23:01	0,08	1552	129,33	CHI
201903210985	CRISTALINA	KR10395376	CRISTALINA S1	11/03/2019 00:45	11/03/2019 01:01	11/03/2019 00:45	11/03/2019 01:01	0,27	243	64,80	CHI
201903210985	IPAMERI	KR10395376	CRISTALINA S1	11/03/2019 00:45	11/03/2019 01:01	11/03/2019 00:45	11/03/2019 01:01	0,27	5	1,33	CHI
201903210985	CRISTALINA	KR10395376	CRISTALINA S2	11/03/2019 00:45	11/03/2019 01:01	11/03/2019 00:45	11/03/2019 01:01	0,27	12	3,20	CHI
201903210986	CRISTALINA	03470424	CRISTALINA S1	11/03/2019 00:45	12/03/2019 16:50	11/03/2019 00:45	11/03/2019 04:14	3,48	1	3,48	CHI
201903210986	CRISTALINA	03470424	CRISTALINA S1	11/03/2019 00:45	12/03/2019 16:50	11/03/2019 00:45	11/03/2019 10:39	9,90	34	336,60	CHI
201903210986	CRISTALINA	KR13242545	CRISTALINA S1	11/03/2019 00:45	12/03/2019 16:50	11/03/2019 00:46	11/03/2019 10:39	9,88	2	19,77	CHI
201903210986	CRISTALINA	03470424	CRISTALINA S1	11/03/2019 00:45	12/03/2019 16:50	11/03/2019 13:21	11/03/2019 13:41	0,33	37	12,33	CHI
201903210986	CRISTALINA	03470424	CRISTALINA S1	11/03/2019 00:45	12/03/2019 16:50	11/03/2019 00:45	11/03/2019 16:02	15,28	51	779,45	CHI
201903210986	CRISTALINA	03470424	CRISTALINA S1	11/03/2019 00:45	12/03/2019 16:50	11/03/2019 00:45	11/03/2019 18:35	17,83	110	1961,67	CHI
201903210986	CRISTALINA	03470424	CRISTALINA S1	11/03/2019 00:45	12/03/2019 16:50	11/03/2019 00:45	12/03/2019 16:50	40,08	1	40,08	CHI
201903211405	GOIANESIA	GE12000132	GOIANESIA S1	11/03/2019 06:00	11/03/2019 16:05	11/03/2019 06:00	11/03/2019 16:05	10,08	2	20,17	CHI
201903211714	GOIANESIA	GE12211160	GOIANESIA S2	10/03/2019 12:19	10/03/2019 18:40	10/03/2019 12:19	10/03/2019 18:40	6,35	1	6,35	CHI
201903211714	VILA PROPICIO	GE12211160	GOIANESIA S2	10/03/2019 12:19	10/03/2019 18:40	10/03/2019 12:19	10/03/2019 18:40	6,35	4	25,40	CHI
201903211730	TEREZOPOLIS DE GOIAS	TJ21353281	DAIA S2	10/03/2019 12:26	10/03/2019 15:01	10/03/2019 12:26	10/03/2019 15:01	7,17	1	7,17	CHI
201903212113	JARAGUA	PV12370304	CORUMBA	10/03/2019 12:51	13/03/2019 19:46	10/03/2019 12:51	13/03/2019 19:46	78,92	3	236,75	CHI
201903212115	BELA VISTA DE GOIAS	BV21010078	BELA VISTA S1	10/03/2019 12:52	10/03/2019 15:46	10/03/2019 12:52	10/03/2019 15:46	2,90	2	5,80	CHI
201903212122	GOIANIA	13080842	GOYA S1	10/03/2019 12:54	10/03/2019 14:55	10/03/2019 12:54	10/03/2019 14:55	2,02	1	2,02	CHI
201903212130	TRINDADE	TR12313011	TRINDADE	10/03/2019 12:59	11/03/2019 11:15	10/03/2019 12:59	11/03/2019 11:15	22,27	12	267,20	CHI
201903212147	ITABERAI	IB11227081	ITABERAI S1	10/03/2019 13:09	11/03/2019 15:37	10/03/2019 13:09	11/03/2019 15:37	26,47	1	26,47	CHI
201903212152	ANAPOLIS	AN21084702	ANAPOLIS UNIVERSITARIO S2	10/03/2019 13:10	11/03/2019 16:11	10/03/2019 13:10	11/03/2019 16:11	27,02	1	27,02	CHI

201903212157	JARAGUA	JA21226885	JARAGUA	10/03/2019 13:12	10/03/2019 20:59	10/03/2019 13:12	10/03/2019 20:59	7,78	2	15,57	CHI
201903212168	CATURAI	IN12000142	ARACU	10/03/2019 13:19	10/03/2019 17:02	10/03/2019 13:19	10/03/2019 17:02	3,72	14	52,03	DIA CRITICO
201903212185	JARAGUA	JA21064328	JARAGUA	10/03/2019 13:26	10/03/2019 19:11	10/03/2019 13:26	10/03/2019 19:11	5,75	1	5,75	CHI
201903212204	ANICUNS	AC12391423	ANICUNS	10/03/2019 13:35	10/03/2019 14:39	10/03/2019 13:35	10/03/2019 14:39	1,07	16	17,07	CHI
201903212206	GOIANIA	GN11049872	MEIA PONTE	10/03/2019 13:35	10/03/2019 14:37	10/03/2019 13:35	10/03/2019 14:37	1,03	47	48,57	CHI
201903212212	GOIANESIA	GE11171632	GOIANESIA S2	10/03/2019 13:34	10/03/2019 16:02	10/03/2019 13:34	10/03/2019 16:02	2,47	112	276,27	CHI
201903212218	PADRE BERNARDO	PB12363219	PADRE BERNARDO	10/03/2019 13:40	10/03/2019 18:26	10/03/2019 13:40	10/03/2019 18:26	4,77	1	4,77	CHI
201903212221	NEROPOLIS	NR21325082	NEROPOLIS S2	10/03/2019 13:41	10/03/2019 14:23	10/03/2019 13:41	10/03/2019 14:23	0,70	1	0,70	CHI
201903212228	AGUAS LINDAS DE GOIAS	LA11356396	AGUAS LINDAS DE GOIAS S1	10/03/2019 13:43	10/03/2019 16:03	10/03/2019 13:43	10/03/2019 16:03	2,33	60	140,00	CHI
201903212252	INHUMAS	IN12015915	INHUMAS S2	10/03/2019 13:41	10/03/2019 15:35	10/03/2019 13:41	10/03/2019 15:35	1,90	275	522,50	CHI
201903212263	SANTA FE DE GOIAS	RN12118521	BRITANIA	10/03/2019 14:02	11/03/2019 07:20	10/03/2019 14:02	11/03/2019 07:20	17,30	9	155,70	CHI
201903212264	MOSSAMEDES	MD12299595	ITABERAI S2	10/03/2019 14:02	10/03/2019 19:12	10/03/2019 14:02	10/03/2019 19:12	5,17	9	46,50	CHI
201903212268	ITAGUARI	IC12219937	ITABERAI S1	10/03/2019 13:40	11/03/2019 10:21	10/03/2019 13:40	11/03/2019 10:21	20,68	26	537,77	CHI
201903212268	ITAGUARU	IC12219937	ITABERAI S1	10/03/2019 13:40	11/03/2019 10:21	10/03/2019 13:40	11/03/2019 10:21	20,68	2	41,37	CHI
201903212312	GOIANESIA	GE21115058	GOIANESIA S2	10/03/2019 14:15	10/03/2019 16:59	10/03/2019 14:15	10/03/2019 16:59	2,73	2	5,47	CHI
201903212337	FAZENDA NOVA	FN12031283	JUSSARA	10/03/2019 14:30	11/03/2019 18:44	10/03/2019 14:30	11/03/2019 18:44	28,23	1	28,23	CHI
201903212337	NOVO BRASIL	FN12031283	JUSSARA	10/03/2019 14:30	11/03/2019 18:44	10/03/2019 14:30	11/03/2019 18:44	28,23	2	56,47	CHI
201903212343	PIRENOPOLIS	PV21245636	CORUMBA	10/03/2019 14:35	10/03/2019 15:39	10/03/2019 14:35	10/03/2019 15:39	1,07	1	1,07	CHI
201903212348	MOZARLANDIA	MZ21147402	MOZARLANDIA	10/03/2019 13:27	10/03/2019 16:17	10/03/2019 13:27	10/03/2019 16:17	2,83	1	2,83	CHI
201903212353	BRITANIA	BT12183232	BRITANIA	10/03/2019 14:40	10/03/2019 18:04	10/03/2019 14:40	10/03/2019 18:03	3,38	4	13,53	CHI
201903212353	BRITANIA	BT21183233	BRITANIA	10/03/2019 14:40	10/03/2019 18:04	10/03/2019 14:40	10/03/2019 18:04	3,40	1	3,40	CHI
201903212354	COCALZINHO DE GOIAS	ZN21142692	COCALZINHO	10/03/2019 14:39	10/03/2019 19:16	10/03/2019 14:39	10/03/2019 19:16	4,62	1	4,62	CHI
201903212361	MOSSAMEDES	MD12119449	ANICUNS	10/03/2019 14:37	11/03/2019 15:25	10/03/2019 14:37	11/03/2019 15:25	24,80	15	372,00	CHI
201903212605	PIRENOPOLIS	PV21360250	CORUMBA	10/03/2019 14:57	10/03/2019 17:05	10/03/2019 14:57	10/03/2019 17:05	2,13	3	6,40	CHI
201903213005	SANCLERLANDIA	SC12204364	FIRMINOPOLIS S2	10/03/2019 14:58	10/03/2019 18:09	10/03/2019 14:58	10/03/2019 18:09	3,18	2	6,37	CHI
201903213011	GOIANIA	GN12042156	GOIANIA LESTE S3	10/03/2019 14:54	10/03/2019 17:41	10/03/2019 14:54	10/03/2019 17:41	2,78	98	272,77	CHI
201903213013	JUSSARA	JR12008743	BRITANIA	10/03/2019 14:43	10/03/2019 16:31	10/03/2019 14:43	10/03/2019 16:31	1,80	38	68,40	CHI
201903213015	MONTES CLAROS DE GOIAS	ME12140008	IPORA	10/03/2019 15:00	10/03/2019 20:58	10/03/2019 15:00	10/03/2019 20:58	5,97	17	101,43	CHI
201903213214	GOIANIA	GN11184959	ATLANTICO S1	10/03/2019 15:04	10/03/2019 16:24	10/03/2019 15:04	10/03/2019 16:24	1,33	73	97,33	CHI
201903213215	JESUPOLIS	SF21066048	SAO FRANCISCO DE GOIAS	10/03/2019 15:07	11/03/2019 18:57	10/03/2019 15:07	11/03/2019 18:57	27,83	1	27,83	CHI
201903213411	ARAGUAPAZ	AZ21157587	MOZARLANDIA	10/03/2019 15:13	10/03/2019 15:57	10/03/2019 15:13	10/03/2019 15:57	0,73	1	0,73	CHI
201903213601	NOVO GAMA	NJ11092567	PACAEMBU S1	10/03/2019 15:15	10/03/2019 18:23	10/03/2019 15:15	10/03/2019 18:23	3,13	116	363,47	CHI
201903213602	ABADIANIA	AA12302333	ANAPOLIS UNIVERSITARIO S1	10/03/2019 14:16	10/03/2019 19:53	10/03/2019 14:16	10/03/2019 19:53	5,62	8	44,93	CHI

201903213607	LUZIANIA	LZ12209643	PACAEMBU S1	10/03/2019 15:18	10/03/2019 20:43	10/03/2019 15:18	10/03/2019 20:43	5,42	10	54,17	CHI
201903213801	ARAGUAPAZ	AZ12274250	GOIAS	10/03/2019 15:18	10/03/2019 22:11	10/03/2019 15:18	10/03/2019 22:11	6,88	11	75,72	CHI
201903214004	GOIANIA	GN11168421	CARAJAS S1	10/03/2019 15:22	10/03/2019 18:08	10/03/2019 15:22	10/03/2019 18:08	2,77	112	309,87	CHI
201903214014	GOIANIA	GN12134786	CAMPINAS S2	10/03/2019 15:24	10/03/2019 19:35	10/03/2019 15:31	10/03/2019 17:14	1,72	859	1474,62	CHI
201903214014	GOIANIA	GN11356666	CAMPINAS S2	10/03/2019 15:24	10/03/2019 19:35	10/03/2019 15:24	10/03/2019 19:35	4,18	53	221,72	CHI
201903214017	GOIANIA	GN10385855	GOYA S1	10/03/2019 15:21	10/03/2019 15:32	10/03/2019 15:21	10/03/2019 15:32	0,18	13725	2516,25	CHI
201903214308	SANCLERLANDIA	SC21164002	FIRMINOPOLIS S2	10/03/2019 15:30	10/03/2019 19:35	10/03/2019 15:30	10/03/2019 19:35	4,08	1	4,08	CHI
201903214313	AGUA FRIA DE GOIAS	MJ12183873	PADRE BERNARDO	10/03/2019 15:31	10/03/2019 17:03	10/03/2019 15:31	10/03/2019 17:03	1,53	11	16,87	CHI
201903214313	MIMOSO DE GOIAS	MJ12183873	PADRE BERNARDO	10/03/2019 15:31	10/03/2019 17:03	10/03/2019 15:31	10/03/2019 17:03	1,53	49	75,13	CHI
201903214315	GOIANIA	GN11198163	ATLANTICO S2	10/03/2019 15:31	10/03/2019 20:19	10/03/2019 15:31	10/03/2019 20:19	4,80	57	273,60	CHI
201903214323	CRISTALINA	KR12315559	CRISTALINA S1	10/03/2019 15:32	10/03/2019 19:22	10/03/2019 15:32	10/03/2019 19:22	3,83	16	61,33	CHI
201903214325	GOIANIA	GN11142929	CARAJAS S1	10/03/2019 15:32	10/03/2019 18:47	10/03/2019 15:32	10/03/2019 18:47	3,25	97	315,25	CHI
201903214326	PADRE BERNARDO	PB12376789	PADRE BERNARDO	10/03/2019 15:32	10/03/2019 16:30	10/03/2019 15:32	10/03/2019 16:30	0,97	9	8,70	CHI
201903214509	GOIANIA	GN11158110	CARAJAS S1	10/03/2019 15:34	11/03/2019 10:53	10/03/2019 15:34	11/03/2019 10:53	19,32	109	2105,52	CHI
201903214517	GOIANIA	GN10385827	GOYA S1	10/03/2019 15:35	10/03/2019 15:48	10/03/2019 15:35	10/03/2019 15:38	0,05	3485	174,25	CHI
201903214517	GOIANIA	GN10385827	GOYA S1	10/03/2019 15:35	10/03/2019 15:48	10/03/2019 15:35	10/03/2019 15:47	0,20	1064	212,80	CHI
201903214517	GOIANIA	GN10385827	GOYA S1	10/03/2019 15:35	10/03/2019 15:48	10/03/2019 15:35	10/03/2019 15:48	0,22	2136	462,80	CHI
201903214517	TRINDADE	GN10385827	GOYA S1	10/03/2019 15:35	10/03/2019 15:48	10/03/2019 15:35	10/03/2019 15:48	0,22	70	15,17	CHI
201903214524	GOIANIA	GN11170391	ATLANTICO S1	10/03/2019 15:39	10/03/2019 19:53	10/03/2019 15:39	10/03/2019 19:53	4,23	57	241,30	CHI
201903214801	GOIANIA	GN11001390	FERROVIARIO S2	10/03/2019 15:37	10/03/2019 19:22	10/03/2019 15:37	10/03/2019 19:22	3,75	102	382,50	CHI
201903214814	BALIZA	BM12396126	BOM JARDIM	10/03/2019 15:10	10/03/2019 19:59	10/03/2019 15:10	10/03/2019 19:59	4,82	1	4,82	CHI
201903214814	BOM JARDIM DE GOIAS	BM12396126	BOM JARDIM	10/03/2019 15:10	10/03/2019 19:59	10/03/2019 15:10	10/03/2019 19:59	4,82	16	77,07	CHI
201903214821	BELA VISTA DE GOIAS	BV11058498	CEPAIGO S2	10/03/2019 15:37	10/03/2019 17:18	10/03/2019 15:37	10/03/2019 17:18	1,68	51	85,85	CHI
201903214824	FAINA	FC12160891	GOIAS	10/03/2019 15:12	11/03/2019 13:50	10/03/2019 15:12	10/03/2019 19:54	4,70	9	42,30	CHI
201903214824	ITAPURANGA	FC12160891	GOIAS	10/03/2019 15:12	11/03/2019 13:50	10/03/2019 15:12	10/03/2019 19:54	4,70	2	9,40	CHI
201903214824	MORRO AGUDO DE GOIAS	FC12160891	GOIAS	10/03/2019 15:12	11/03/2019 13:50	10/03/2019 15:12	10/03/2019 19:54	4,70	3	14,10	CHI
201903214824	FAINA	FC12220289	GOIAS	10/03/2019 15:12	11/03/2019 13:50	10/03/2019 19:55	10/03/2019 20:26	0,52	21	10,85	CHI
201903214824	ITAPURANGA	FC12220289	GOIAS	10/03/2019 15:12	11/03/2019 13:50	10/03/2019 19:55	10/03/2019 20:26	0,52	2	1,03	CHI
201903214824	MORRO AGUDO DE GOIAS	FC12220289	GOIAS	10/03/2019 15:12	11/03/2019 13:50	10/03/2019 19:55	10/03/2019 20:26	0,52	3	1,55	CHI
201903214824	FAINA	FC12345751LD	GOIAS	10/03/2019 15:12	11/03/2019 13:50	10/03/2019 15:12	11/03/2019 10:46	19,57	4	78,27	CHI
201903214824	FAINA	FC12345750LD	GOIAS	10/03/2019 15:12	11/03/2019 13:50	10/03/2019 15:12	11/03/2019 13:50	22,63	1	22,63	CHI
201903214835	GOIANIA	GN11037865	CAMPINAS S2	10/03/2019 15:49	10/03/2019 20:21	10/03/2019 15:49	10/03/2019 20:21	4,53	71	321,87	CHI
201903214838	GOIANIA	200516024	INDEPENDENCIA S1	10/03/2019 15:50	10/03/2019 20:21	10/03/2019 15:50	10/03/2019 20:21	4,52	1	4,52	CHI



201903214839	GOIANIA	GN11201590	GOYA S1	10/03/2019 15:48	10/03/2019 19:21	10/03/2019 15:48	10/03/2019 19:21	3,55	72	255,60	CHI
201903214841	ARACU	AR12019445	ARACU	10/03/2019 15:17	10/03/2019 17:56	10/03/2019 15:17	10/03/2019 17:56	2,65	20	53,00	DIA CRITICO
201903214841	ITABERAI	AR12019445	ARACU	10/03/2019 15:17	10/03/2019 17:56	10/03/2019 15:17	10/03/2019 17:56	2,65	12	31,80	DIA CRITICO
201903214850	DIORAMA	DI12231261	IPORA	10/03/2019 15:53	10/03/2019 18:01	10/03/2019 15:53	10/03/2019 18:01	2,13	1	2,13	CHI
201903214853	GOIANIA	GN11222146	ATLANTICO S1	10/03/2019 15:19	10/03/2019 17:14	10/03/2019 15:19	10/03/2019 17:14	1,92	75	143,75	CHI
201903214861	GOIANIRA	GR32036678	TRINDADE	10/03/2019 15:55	12/03/2019 09:26	10/03/2019 15:55	12/03/2019 09:26	41,52	2	83,03	CHI
201903214866	TRINDADE	TR12000054	TRINDADE	10/03/2019 15:52	10/03/2019 20:15	10/03/2019 15:52	10/03/2019 20:15	4,38	5	21,92	CHI
201903214873	TRINDADE	TR12001818	TRINDADE	10/03/2019 15:34	10/03/2019 17:32	10/03/2019 15:34	10/03/2019 17:32	1,97	3082	6061,27	CHI
201903214910	ANICUNS	AR21055006	ARACU	10/03/2019 16:01	10/03/2019 18:51	10/03/2019 16:01	10/03/2019 18:51	2,83	2	5,67	DIA CRITICO
201903214911	INHUMAS	IN12324564	ARACU	10/03/2019 16:01	11/03/2019 11:27	10/03/2019 16:01	11/03/2019 11:27	19,43	2	38,87	DIA CRITICO
201903215302	SANTO ANTONIO DO DESCOBERTO	SN12078187	MARAJOARA	10/03/2019 16:04	12/03/2019 04:01	10/03/2019 16:04	12/03/2019 04:01	35,95	36	1294,20	CHI
201903215318	PADRE BERNARDO	PB12389380	PADRE BERNARDO	10/03/2019 16:10	10/03/2019 21:59	10/03/2019 16:10	10/03/2019 21:59	5,82	12	69,80	CHI
201903215319	ARAGOIANIA	AO10400701	GUAPO S2	10/03/2019 16:06	11/03/2019 15:26	10/03/2019 16:06	11/03/2019 11:22	19,27	124	2389,07	CHI
201903215319	APARECIDA DE GOIANIA	AO13375140	GUAPO S2	10/03/2019 16:06	11/03/2019 15:26	10/03/2019 16:06	11/03/2019 11:44	19,63	1	19,63	CHI
201903215319	ARAGOIANIA	AO13375140	GUAPO S2	10/03/2019 16:06	11/03/2019 15:26	10/03/2019 16:06	11/03/2019 11:44	19,63	448	8795,73	CHI
201903215319	HIDROLANDIA	AO13375140	GUAPO S2	10/03/2019 16:06	11/03/2019 15:26	10/03/2019 16:06	11/03/2019 11:44	19,63	2	39,27	CHI
201903215319	ARAGOIANIA	AO12000105LD	GUAPO S2	10/03/2019 16:06	11/03/2019 15:26	10/03/2019 16:06	11/03/2019 12:50	20,73	58	1202,53	CHI
201903215319	ARAGOIANIA	AO10400701	GUAPO S2	10/03/2019 16:06	11/03/2019 15:26	10/03/2019 16:06	11/03/2019 15:26	23,33	1	23,33	CHI
201903215321	DOVERLANDIA	DV21187360	CAIAPONIA	10/03/2019 16:11	11/03/2019 07:05	10/03/2019 16:11	11/03/2019 07:05	14,90	1	14,90	CHI
201903215324	COCALZINHO DE GOIAS	10006797545	AGUAS LINDAS DE GOIAS S2	10/03/2019 16:11	10/03/2019 17:13	10/03/2019 16:11	10/03/2019 17:13	1,03	1	1,03	CHI
201903215332	JARAGUA	JA21285471	JARAGUA	10/03/2019 16:13	10/03/2019 18:21	10/03/2019 16:13	10/03/2019 18:21	2,13	2	4,27	CHI
201903215418	GOIANIA	GN11000839	FERROVIARIO S2	10/03/2019 16:04	10/03/2019 18:34	10/03/2019 16:04	10/03/2019 18:34	2,50	88	220,00	CHI
201903215434	AVELINOPOLIS	AV12020477	ANICUNS	10/03/2019 15:42	11/03/2019 19:02	10/03/2019 15:42	11/03/2019 19:02	27,33	6	164,00	CHI
201903215434	ITABERAI	AV12020477	ANICUNS	10/03/2019 15:42	11/03/2019 19:02	10/03/2019 15:42	11/03/2019 19:02	27,33	28	765,33	CHI
201903215438	TRINDADE	TR11185436	GOYA S1	10/03/2019 15:08	10/03/2019 19:10	10/03/2019 15:08	10/03/2019 19:10	4,03	99	399,30	CHI
201903215501	TRINDADE	10014185499	GOYA S2	10/03/2019 16:26	11/03/2019 15:33	10/03/2019 16:26	11/03/2019 15:33	23,12	1	23,12	CHI
201903215601	TRINDADE	TR12030727	TRINDADE	10/03/2019 16:24	11/03/2019 10:28	10/03/2019 16:24	11/03/2019 10:28	18,07	99	1788,60	CHI
201903215709	BURITI DE GOIAS	BS21361597	FIRMINOPOLIS S2	10/03/2019 16:31	10/03/2019 17:36	10/03/2019 16:31	10/03/2019 17:36	1,08	1	1,08	CHI
201903215801	TRINDADE	TR11317384	TRINDADE	10/03/2019 16:10	11/03/2019 06:59	10/03/2019 16:10	11/03/2019 06:59	14,82	54	800,10	CHI
201903215813	GOIANIA	GN11075028	GOYA S1	10/03/2019 16:21	10/03/2019 20:00	10/03/2019 16:21	10/03/2019 20:00	3,65	88	321,20	CHI
201903215814	LEOPOLDO DE BULHOES	LB12351258	DAIA S2	10/03/2019 15:26	11/03/2019 08:31	10/03/2019 15:26	11/03/2019 08:31	17,08	10	170,83	CHI
201903215911	TRINDADE	TR11207461	TRINDADE	10/03/2019 15:41	11/03/2019 09:28	10/03/2019 15:41	11/03/2019 09:28	17,78	50	889,17	CHI
201903215913	GOIANIA	GN12312928	CARAJAS S1	10/03/2019 16:21	10/03/2019 20:18	10/03/2019 16:21	10/03/2019 20:18	3,95	179	707,05	CHI

201903215915	BELA VISTA DE GOIAS	BV11193216	BELA VISTA S2	10/03/2019 16:39	10/03/2019 23:15	10/03/2019 16:39	10/03/2019 23:15	6,60	7	46,20	CHI
201903215918	ALEXANIA	2790001930	CORUMBA	10/03/2019 16:40	11/03/2019 13:15	10/03/2019 16:40	11/03/2019 13:15	20,58	1	20,58	CHI
201903216001	GOIANIA	GN11189935	CARAJAS S2	10/03/2019 15:25	10/03/2019 20:00	10/03/2019 15:25	10/03/2019 20:00	4,58	97	444,58	CHI
201903216002	ARAGUAPAZ	AZ12299828	GOIAS	10/03/2019 16:42	11/03/2019 17:21	10/03/2019 16:42	11/03/2019 17:21	24,65	3	73,95	CHI
201903216009	GOIANIA	GN11289073	ATLANTICO S1	10/03/2019 16:44	10/03/2019 19:53	10/03/2019 16:44	10/03/2019 19:53	3,15	79	248,85	CHI
201903216011	SAO FRANCISCO DE GOIAS	SF21317764	SAO FRANCISCO DE GOIAS	10/03/2019 16:44	10/03/2019 20:05	10/03/2019 16:44	10/03/2019 20:05	3,35	2	6,70	CHI
201903216013	ARENOPOLIS	AY12381016	IPORA	10/03/2019 16:44	10/03/2019 19:06	10/03/2019 16:44	10/03/2019 19:06	2,37	45	106,50	CHI
201903216013	PIRANHAS	AY12381016	IPORA	10/03/2019 16:44	10/03/2019 19:06	10/03/2019 16:44	10/03/2019 19:06	2,37	1	2,37	CHI
201903216028	CALDAZINHA	DE21169590	CEPAIGO S2	10/03/2019 16:48	10/03/2019 18:08	10/03/2019 16:48	10/03/2019 18:08	1,33	1	1,33	CHI
201903216030	PARAUNA	PU12087657	FIRMINOPOLIS S2	10/03/2019 16:49	10/03/2019 19:37	10/03/2019 16:49	10/03/2019 19:37	2,80	1	2,80	CHI
201903216030	SAO JOAO DA PARAUNA	PU12087657	FIRMINOPOLIS S2	10/03/2019 16:49	10/03/2019 19:37	10/03/2019 16:49	10/03/2019 19:37	2,80	2	5,60	CHI
201903216031	ARAGOIANIA	AO12022305	GUAPO S1	10/03/2019 16:49	11/03/2019 08:25	10/03/2019 16:49	11/03/2019 08:25	15,60	10	156,00	CHI
201903216031	GUAPO	AO12022305	GUAPO S1	10/03/2019 16:49	11/03/2019 08:25	10/03/2019 16:49	11/03/2019 08:25	15,60	1	15,60	CHI
201903216035	TRINDADE	TR11002503	GOYA S1	10/03/2019 16:49	10/03/2019 20:59	10/03/2019 16:49	10/03/2019 20:59	4,17	157	654,17	CHI
201903216043	ABADIA DE GOIAS	AO12111906	INDEPENDENCIA S1	10/03/2019 16:52	11/03/2019 14:11	10/03/2019 16:52	11/03/2019 14:11	21,32	1	21,32	CHI
201903216043	GUAPO	AO12111906	INDEPENDENCIA S1	10/03/2019 16:52	11/03/2019 14:11	10/03/2019 16:52	11/03/2019 14:11	21,32	14	298,43	CHI
201903216045	NOVO BRASIL	NB11076351	JUSSARA	10/03/2019 16:34	10/03/2019 18:00	10/03/2019 16:34	10/03/2019 18:00	1,43	183	262,30	CHI
201903216047	PADRE BERNARDO	PB21353707	PADRE BERNARDO	10/03/2019 16:52	11/03/2019 09:32	10/03/2019 16:52	11/03/2019 09:32	16,67	1	16,67	CHI
201903216048	PALMEIRAS DE GOIAS	PL12000114	PALMEIRAS	10/03/2019 16:52	11/03/2019 11:41	10/03/2019 16:52	11/03/2019 11:41	18,82	40	752,67	CHI
201903216055	GUAPO	GA12242603	GUAPO S2	10/03/2019 16:54	11/03/2019 09:48	10/03/2019 16:54	11/03/2019 09:48	16,90	7	118,30	CHI
201903216056	FIRMINOPOLIS	FR12391444	FIRMINOPOLIS S2	10/03/2019 16:49	10/03/2019 18:14	10/03/2019 16:49	10/03/2019 18:14	1,42	3	4,25	CHI
201903216061	JARAGUA	JA21194279	JARAGUA	10/03/2019 16:55	11/03/2019 17:40	10/03/2019 16:55	11/03/2019 17:40	24,75	2	49,50	CHI
201903216066	GOIANIA	GN11237580	CARAJAS S2	10/03/2019 16:21	10/03/2019 19:59	10/03/2019 16:21	10/03/2019 19:59	3,63	137	497,77	CHI
201903216071	PIRANHAS	PH11023529	PIRANHAS	10/03/2019 16:18	10/03/2019 22:40	10/03/2019 16:18	10/03/2019 22:40	6,37	154	980,47	CHI
201903216092	IVOLANDIA	IV12079432	ARENOPOLIS	10/03/2019 17:04	11/03/2019 09:32	10/03/2019 17:04	11/03/2019 09:32	16,47	13	214,07	CHI
201903216092	PALESTINA DE GOIAS	IV12079432	ARENOPOLIS	10/03/2019 17:04	11/03/2019 09:32	10/03/2019 17:04	11/03/2019 09:32	16,47	35	576,33	CHI
201903216093	ABADIA DE GOIAS	LG12355844	INDEPENDENCIA S1	10/03/2019 16:02	11/03/2019 00:11	10/03/2019 16:02	11/03/2019 00:11	8,15	113	920,95	CHI
201903216096	GOIANIA	GN11041777	FERROVIARIO S1	10/03/2019 16:13	10/03/2019 20:30	10/03/2019 16:13	10/03/2019 20:30	4,28	40	171,33	CHI
201903216101	TRINDADE	TR11198101	GOYA S1	10/03/2019 16:50	10/03/2019 21:55	10/03/2019 16:50	10/03/2019 21:55	5,08	97	493,08	CHI
201903216106	NAZARIO	NZ12006961	ANICUNS	10/03/2019 17:09	10/03/2019 23:52	10/03/2019 17:09	10/03/2019 23:52	6,72	11	73,88	CHI
201903216108	AGUAS LINDAS DE GOIAS	LA10394644	AGUAS LINDAS DE GOIAS S1	10/03/2019 17:06	11/03/2019 13:57	10/03/2019 17:06	10/03/2019 18:35	1,48	2986	4429,23	CHI
201903216108	AGUAS LINDAS DE GOIAS	ZN12067362LD	AGUAS LINDAS DE GOIAS S1	10/03/2019 17:06	11/03/2019 13:57	10/03/2019 17:06	11/03/2019 11:15	18,15	67	1216,05	CHI
201903216108	COCALZINHO DE GOIAS	ZN12067362LD	AGUAS LINDAS DE GOIAS S1	10/03/2019 17:06	11/03/2019 13:57	10/03/2019 17:06	11/03/2019 11:15	18,15	203	3684,45	CHI

201903216108	COCALZINHO DE GOIAS	ZN11067367	AGUAS LINDAS DE GOIAS S1	10/03/2019 17:06	11/03/2019 13:57	10/03/2019 17:06	11/03/2019 13:57	20,85	13	271,05	CHI
201903216114	LUZIANIA	LZ12333211	CRISTALINA S2	10/03/2019 17:11	11/03/2019 12:50	10/03/2019 17:11	11/03/2019 12:50	19,65	21	412,65	CHI
201903216136	ABADIA DE GOIAS	TR11246278	GUAPO S1	10/03/2019 17:17	11/03/2019 03:22	10/03/2019 17:17	11/03/2019 03:22	10,08	21	211,75	CHI
201903216143	GOIANIA	GN12000652	CAMPINAS S2	10/03/2019 17:10	10/03/2019 18:36	10/03/2019 17:10	10/03/2019 18:00	0,83	475	395,83	CHI
201903216143	GOIANIA	GN11001376	CAMPINAS S2	10/03/2019 17:10	10/03/2019 18:36	10/03/2019 17:10	10/03/2019 18:36	1,43	54	77,40	CHI
201903216147	PETROLINA DE GOIAS	PG12090320	PETROLINA	10/03/2019 16:26	10/03/2019 19:58	10/03/2019 16:26	10/03/2019 19:58	3,53	7	24,73	CHI
201903216148	BOM JARDIM DE GOIAS	BM21065644	BOM JARDIM	10/03/2019 17:19	11/03/2019 10:54	10/03/2019 17:19	11/03/2019 10:54	17,58	1	17,58	CHI
201903216153	SANTO ANTONIO DE GOIAS	BW12146009	NEROPOLIS S1	10/03/2019 17:21	10/03/2019 20:26	10/03/2019 17:21	10/03/2019 20:26	3,08	22	67,83	CHI
201903216158	IPORA	00850414	IPORA	10/03/2019 17:22	11/03/2019 14:38	10/03/2019 17:22	10/03/2019 18:39	1,28	87	111,65	CHI
201903216158	IPORA	00850414	IPORA	10/03/2019 17:22	11/03/2019 14:38	10/03/2019 17:22	10/03/2019 19:05	1,72	13	22,32	CHI
201903216158	ISRAELANDIA	00850414	IPORA	10/03/2019 17:22	11/03/2019 14:38	10/03/2019 17:22	10/03/2019 19:05	1,72	48	82,40	CHI
201903216158	JAUPACI	00850414	IPORA	10/03/2019 17:22	11/03/2019 14:38	10/03/2019 17:22	10/03/2019 19:05	1,72	3	5,15	CHI
201903216158	ISRAELANDIA	00850414	IPORA	10/03/2019 17:22	11/03/2019 14:38	10/03/2019 17:22	10/03/2019 20:17	2,92	22	64,17	CHI
201903216158	IPORA	00850414	IPORA	10/03/2019 17:22	11/03/2019 14:38	10/03/2019 20:17	10/03/2019 20:29	0,20	100	20,00	CHI
201903216158	ISRAELANDIA	00850414	IPORA	10/03/2019 17:22	11/03/2019 14:38	10/03/2019 20:17	10/03/2019 20:29	0,20	48	9,60	CHI
201903216158	JAUPACI	00850414	IPORA	10/03/2019 17:22	11/03/2019 14:38	10/03/2019 20:17	10/03/2019 20:29	0,20	3	0,60	CHI
201903216158	DIORAMA	00850414	IPORA	10/03/2019 17:22	11/03/2019 14:38	10/03/2019 17:22	10/03/2019 22:44	5,37	11	59,03	CHI
201903216158	FAZENDA NOVA	00850414	IPORA	10/03/2019 17:22	11/03/2019 14:38	10/03/2019 17:22	10/03/2019 22:44	5,37	21	112,70	CHI
201903216158	FAZENDA NOVA	00850414	IPORA	10/03/2019 17:22	11/03/2019 14:38	10/03/2019 17:22	10/03/2019 22:44	5,37	483	2592,10	CHI
201903216158	FAZENDA NOVA	00850414	IPORA	10/03/2019 17:22	11/03/2019 14:38	10/03/2019 17:22	10/03/2019 22:44	5,37	65	348,83	CHI
201903216158	ISRAELANDIA	00850414	IPORA	10/03/2019 17:22	11/03/2019 14:38	10/03/2019 17:22	10/03/2019 22:44	5,37	14	75,13	CHI
201903216158	ISRAELANDIA	00850414	IPORA	10/03/2019 17:22	11/03/2019 14:38	10/03/2019 17:22	10/03/2019 22:44	5,37	134	719,13	CHI
201903216158	JAUPACI	00850414	IPORA	10/03/2019 17:22	11/03/2019 14:38	10/03/2019 17:22	10/03/2019 22:44	5,37	1024	5495,47	CHI
201903216158	JAUPACI	00850414	IPORA	10/03/2019 17:22	11/03/2019 14:38	10/03/2019 17:22	10/03/2019 22:44	5,37	4	21,47	CHI
201903216158	FAZENDA NOVA	FN10400396	JUSSARA	10/03/2019 17:22	11/03/2019 14:38	10/03/2019 22:35	10/03/2019 22:44	0,15	1438	215,70	CHI
201903216158	FAZENDA NOVA	FN10400396	JUSSARA	10/03/2019 17:22	11/03/2019 14:38	10/03/2019 22:35	10/03/2019 22:44	0,15	725	108,75	CHI
201903216158	FAZENDA NOVA	FN10400396	JUSSARA	10/03/2019 17:22	11/03/2019 14:38	10/03/2019 22:45	10/03/2019 22:48	0,05	1438	71,90	CHI
201903216158	FAZENDA NOVA	FN10400396	JUSSARA	10/03/2019 17:22	11/03/2019 14:38	10/03/2019 22:45	10/03/2019 22:48	0,05	725	36,25	CHI
201903216158	IPORA	00850414	IPORA	10/03/2019 17:22	11/03/2019 14:38	11/03/2019 01:55	11/03/2019 02:47	0,87	100	86,67	CHI
201903216158	ISRAELANDIA	00850414	IPORA	10/03/2019 17:22	11/03/2019 14:38	11/03/2019 01:55	11/03/2019 02:47	0,87	48	41,60	CHI
201903216158	JAUPACI	00850414	IPORA	10/03/2019 17:22	11/03/2019 14:38	11/03/2019 01:55	11/03/2019 02:47	0,87	3	2,60	CHI
201903216158	DIORAMA	FN10400396	IPORA	10/03/2019 17:22	11/03/2019 14:38	10/03/2019 22:45	11/03/2019 10:11	11,43	11	125,77	CHI
201903216158	FAZENDA NOVA	FN10400396	IPORA	10/03/2019 17:22	11/03/2019 14:38	10/03/2019 22:45	11/03/2019 10:11	11,43	21	240,10	CHI

201903216158	FAZENDA NOVA	FN10400396	IPORA	10/03/2019 17:22	11/03/2019 14:38	10/03/2019 22:45	11/03/2019 10:11	11,43	483	5522,30	CHI
201903216158	FAZENDA NOVA	FN13401420B	IPORA	10/03/2019 17:22	11/03/2019 14:38	10/03/2019 22:45	11/03/2019 10:11	11,43	65	743,17	CHI
201903216158	ISRAELANDIA	FN10400396	IPORA	10/03/2019 17:22	11/03/2019 14:38	10/03/2019 22:45	11/03/2019 10:11	11,43	14	160,07	CHI
201903216158	ISRAELANDIA	FN13401420B	IPORA	10/03/2019 17:22	11/03/2019 14:38	10/03/2019 22:45	11/03/2019 10:11	11,43	134	1532,07	CHI
201903216158	JAUPACI	FN10400396	IPORA	10/03/2019 17:22	11/03/2019 14:38	10/03/2019 22:45	11/03/2019 10:11	11,43	1024	11707,73	CHI
201903216158	JAUPACI	FN13401420B	IPORA	10/03/2019 17:22	11/03/2019 14:38	10/03/2019 22:45	11/03/2019 10:11	11,43	4	45,73	CHI
201903216158	FAZENDA NOVA	FN10400396	JUSSARA	10/03/2019 17:22	11/03/2019 14:38	11/03/2019 10:12	11/03/2019 10:15	0,05	1429	71,45	CHI
201903216158	FAZENDA NOVA	FN10400396	JUSSARA	10/03/2019 17:22	11/03/2019 14:38	11/03/2019 10:12	11/03/2019 10:15	0,05	830	41,50	CHI
201903216158	CACHOEIRA DE GOIAS	00850414	IPORA	10/03/2019 17:22	11/03/2019 14:38	10/03/2019 17:22	11/03/2019 13:45	20,38	5	101,92	CHI
201903216158	CORREGO DO OURO	00850414	IPORA	10/03/2019 17:22	11/03/2019 14:38	10/03/2019 17:22	11/03/2019 13:45	20,38	3	61,15	CHI
201903216158	FAZENDA NOVA	00850414	IPORA	10/03/2019 17:22	11/03/2019 14:38	10/03/2019 17:22	11/03/2019 13:45	20,38	212	4321,27	CHI
201903216158	FAZENDA NOVA	00850414	IPORA	10/03/2019 17:22	11/03/2019 14:38	10/03/2019 17:22	11/03/2019 13:45	20,38	21	428,05	CHI
201903216158	IPORA	00850414	IPORA	10/03/2019 17:22	11/03/2019 14:38	10/03/2019 17:22	11/03/2019 13:45	20,38	44	896,87	CHI
201903216158	ISRAELANDIA	00850414	IPORA	10/03/2019 17:22	11/03/2019 14:38	10/03/2019 17:22	11/03/2019 13:45	20,38	1015	20689,08	CHI
201903216158	ISRAELANDIA	00850414	IPORA	10/03/2019 17:22	11/03/2019 14:38	10/03/2019 17:22	11/03/2019 13:45	20,38	106	2160,63	CHI
201903216158	ISRAELANDIA	00850414	IPORA	10/03/2019 17:22	11/03/2019 14:38	10/03/2019 17:22	11/03/2019 13:45	20,38	15	305,75	CHI
201903216158	ISRAELANDIA	00850414	IPORA	10/03/2019 17:22	11/03/2019 14:38	10/03/2019 17:22	11/03/2019 13:45	20,38	27	550,35	CHI
201903216158	ISRAELANDIA	00850414	IPORA	10/03/2019 17:22	11/03/2019 14:38	10/03/2019 17:22	11/03/2019 13:45	20,38	4	81,53	CHI
201903216158	ISRAELANDIA	00850414	IPORA	10/03/2019 17:22	11/03/2019 14:38	10/03/2019 17:22	11/03/2019 13:45	20,38	70	1426,83	CHI
201903216158	IVOLANDIA	00850414	IPORA	10/03/2019 17:22	11/03/2019 14:38	10/03/2019 17:22	11/03/2019 13:45	20,38	1020	20791,00	CHI
201903216158	JAUPACI	00850414	IPORA	10/03/2019 17:22	11/03/2019 14:38	10/03/2019 17:22	11/03/2019 13:45	20,38	49	998,78	CHI
201903216158	MOIPORA	00850414	IPORA	10/03/2019 17:22	11/03/2019 14:38	10/03/2019 17:22	11/03/2019 13:45	20,38	232	4728,93	CHI
201903216158	MOIPORA	00850414	IPORA	10/03/2019 17:22	11/03/2019 14:38	10/03/2019 17:22	11/03/2019 13:45	20,38	208	4239,73	CHI
201903216158	MOIPORA	00850414	IPORA	10/03/2019 17:22	11/03/2019 14:38	10/03/2019 17:22	11/03/2019 13:45	20,38	333	6787,65	CHI
201903216158	MOIPORA	00850414	IPORA	10/03/2019 17:22	11/03/2019 14:38	10/03/2019 17:22	11/03/2019 13:45	20,38	12	244,60	CHI
201903216158	PARAUNA	00850414	IPORA	10/03/2019 17:22	11/03/2019 14:38	10/03/2019 17:22	11/03/2019 13:45	20,38	7	142,68	CHI
201903216158	DIORAMA	FN10400396	IPORA	10/03/2019 17:22	11/03/2019 14:38	11/03/2019 10:12	11/03/2019 14:38	4,43	11	48,77	CHI
201903216158	FAZENDA NOVA	FN10400396	IPORA	10/03/2019 17:22	11/03/2019 14:38	11/03/2019 10:12	11/03/2019 14:38	4,43	21	93,10	CHI
201903216158	FAZENDA NOVA	FN10400396	IPORA	10/03/2019 17:22	11/03/2019 14:38	11/03/2019 10:12	11/03/2019 14:38	4,43	483	2141,30	CHI
201903216158	FAZENDA NOVA	FN10400396	IPORA	10/03/2019 17:22	11/03/2019 14:38	11/03/2019 10:12	11/03/2019 14:38	4,43	65	288,17	CHI
201903216158	ISRAELANDIA	FN10400396	IPORA	10/03/2019 17:22	11/03/2019 14:38	11/03/2019 10:12	11/03/2019 14:38	4,43	14	62,07	CHI
201903216158	ISRAELANDIA	FN10400396	IPORA	10/03/2019 17:22	11/03/2019 14:38	11/03/2019 10:12	11/03/2019 14:38	4,43	133	589,63	CHI
201903216158	JAUPACI	FN10400396	IPORA	10/03/2019 17:22	11/03/2019 14:38	11/03/2019 10:12	11/03/2019 14:38	4,43	1024	4539,73	CHI

201903216158	JAUPACI	FN10400396	IPORA	10/03/2019 17:22	11/03/2019 14:38	11/03/2019 10:12	11/03/2019 14:38	4,43	4	17,73	CHI
201903216164	JARAGUA	JA21027789	GOIANESIA S2	10/03/2019 17:24	11/03/2019 15:49	10/03/2019 17:24	11/03/2019 15:49	22,42	1	22,42	CHI
201903216170	GOIANIA	GN11001583	CAMPINAS S3	10/03/2019 16:18	11/03/2019 11:45	10/03/2019 16:18	11/03/2019 11:45	19,45	50	972,50	CHI
201903216309	ARAGOIANIA	AO31097699	GUAPO S2	10/03/2019 17:28	11/03/2019 17:11	10/03/2019 17:28	11/03/2019 17:11	23,72	1	23,72	CHI
201903216310	GOIANIA	10000451132	ATLANTICO S1	10/03/2019 17:28	10/03/2019 20:57	10/03/2019 17:28	10/03/2019 20:57	3,48	1	3,48	CHI
201903216417	AGUAS LINDAS DE GOIAS	03730254	AGUAS LINDAS DE GOIAS S1	10/03/2019 17:27	10/03/2019 20:05	10/03/2019 17:27	10/03/2019 18:20	0,88	1339	1182,78	CHI
201903216417	AGUAS LINDAS DE GOIAS	03730254	AGUAS LINDAS DE GOIAS S1	10/03/2019 17:27	10/03/2019 20:05	10/03/2019 17:27	10/03/2019 18:48	1,35	1951	2633,85	CHI
201903216417	AGUAS LINDAS DE GOIAS	LA13403870B	AGUAS LINDAS DE GOIAS S1	10/03/2019 17:27	10/03/2019 20:05	10/03/2019 17:27	10/03/2019 20:05	2,63	6736	17738,13	CHI
201903216420	TRINDADE	40167276	GOYA S1	10/03/2019 17:34	11/03/2019 13:28	10/03/2019 17:34	11/03/2019 13:28	19,90	1	19,90	CHI
201903216421	IPORA	IR21014057	IPORA	10/03/2019 17:34	11/03/2019 10:45	10/03/2019 17:34	11/03/2019 10:45	17,18	1	17,18	CHI
201903216423	TRINDADE	TR11000023	TRINDADE	10/03/2019 17:00	10/03/2019 21:32	10/03/2019 17:00	10/03/2019 21:32	4,53	71	321,87	CHI
201903216426	BURITI DE GOIAS	BS12099754	FIRMINOPOLIS S2	10/03/2019 17:21	10/03/2019 20:35	10/03/2019 17:21	10/03/2019 20:35	3,23	14	45,27	CHI
201903216428	NIQUELANDIA	NQ12171108	BARRO ALTO	10/03/2019 17:08	11/03/2019 19:43	10/03/2019 17:08	11/03/2019 19:43	26,58	7	186,08	CHI
201903216430	PALMEIRAS DE GOIAS	PL12346582	PALMEIRAS	10/03/2019 17:36	10/03/2019 19:02	10/03/2019 17:36	10/03/2019 19:02	1,43	7	10,03	CHI
201903216435	BALIZA	BH12358143	BOM JARDIM	10/03/2019 17:38	10/03/2019 19:51	10/03/2019 17:38	10/03/2019 19:51	2,22	6	13,30	CHI
201903216436	GOIAS	GS11259637	MATRINCHA	10/03/2019 17:38	10/03/2019 22:01	10/03/2019 17:38	10/03/2019 22:01	4,38	87	381,35	CHI
201903216437	PALMINOPOLIS	PP21399658	PALMEIRAS	10/03/2019 17:38	10/03/2019 19:18	10/03/2019 17:38	10/03/2019 19:18	1,67	1	1,67	CHI
201903216445	VIANOPOLIS	VN12052202	VIANOPOLIS	10/03/2019 17:40	11/03/2019 07:54	10/03/2019 17:40	11/03/2019 07:54	14,23	21	298,90	CHI
201903216468	ABADIA DE GOIAS	LG12322436	INDEPENDENCIA S1	10/03/2019 16:22	11/03/2019 01:36	10/03/2019 16:22	11/03/2019 01:36	9,23	6	55,40	CHI
201903216468	ARAGOIANIA	LG12322436	INDEPENDENCIA S1	10/03/2019 16:22	11/03/2019 01:36	10/03/2019 16:22	11/03/2019 01:36	9,23	13	120,03	CHI
201903216470	GOIANIA	GN11093899	CARAJAS S1	10/03/2019 17:24	10/03/2019 20:37	10/03/2019 17:24	10/03/2019 20:37	3,22	156	501,80	CHI
201903216619	HIDROLANDIA	10011978161	CEPAIGO S2	10/03/2019 17:48	10/03/2019 21:06	10/03/2019 17:48	10/03/2019 21:06	3,30	1	3,30	CHI
201903216626	CACHOEIRA DE GOIAS	CG12206059	FIRMINOPOLIS S2	10/03/2019 17:50	10/03/2019 20:32	10/03/2019 17:50	10/03/2019 20:32	2,70	26	70,20	CHI
201903216629	GOIANIA	GN11130424	CARAJAS S1	10/03/2019 16:53	10/03/2019 21:39	10/03/2019 16:53	10/03/2019 21:39	4,77	73	347,97	CHI
201903216631	NOVO BRASIL	NB12206882	JUSSARA	10/03/2019 17:12	11/03/2019 18:51	10/03/2019 17:12	11/03/2019 18:51	25,65	4	102,60	CHI
201903216710	DISTRITO FEDERAL	03730424	AGUAS LINDAS DE GOIAS S2	10/03/2019 17:33	11/03/2019 07:19	10/03/2019 17:33	10/03/2019 18:57	1,40	1	1,40	CHI
201903216710	SANTO ANTONIO DO DESCOBERTO	03730424	AGUAS LINDAS DE GOIAS S2	10/03/2019 17:33	11/03/2019 07:19	10/03/2019 17:33	10/03/2019 18:57	1,40	8632	12084,80	CHI
201903216710	DISTRITO FEDERAL	03190434	AGUAS LINDAS DE GOIAS S2	10/03/2019 17:33	11/03/2019 07:19	10/03/2019 19:43	10/03/2019 23:01	3,30	1	3,30	CHI
201903216710	SANTO ANTONIO DO DESCOBERTO	03190434	AGUAS LINDAS DE GOIAS S2	10/03/2019 17:33	11/03/2019 07:19	10/03/2019 19:43	10/03/2019 23:01	3,30	8835	29155,50	CHI
201903216710	ALEXANIA	03190434	ALEXANIA	10/03/2019 17:33	11/03/2019 07:19	10/03/2019 19:43	10/03/2019 23:01	3,30	11	36,30	CHI
201903216710	CORUMBA DE GOIAS	03190434	ALEXANIA	10/03/2019 17:33	11/03/2019 07:19	10/03/2019 19:43	10/03/2019 23:01	3,30	13	42,90	CHI
201903216710	SANTO ANTONIO DO DESCOBERTO	03190434	ALEXANIA	10/03/2019 17:33	11/03/2019 07:19	10/03/2019 19:43	10/03/2019 23:01	3,30	12885	42520,50	CHI
201903216710	SANTO ANTONIO DO DESCOBERTO	03190434	ALEXANIA	10/03/2019 17:33	11/03/2019 07:19	10/03/2019 19:43	10/03/2019 23:01	3,30	33	108,90	CHI

201903216710	DISTRITO FEDERAL	03190434	AGUAS LINDAS DE GOIAS S2	10/03/2019 17:33	11/03/2019 07:19	10/03/2019 23:38	11/03/2019 01:25	1,78	1	1,78	CHI
201903216710	SANTO ANTONIO DO DESCOBERTO	03190434	AGUAS LINDAS DE GOIAS S2	10/03/2019 17:33	11/03/2019 07:19	10/03/2019 23:38	11/03/2019 01:25	1,78	1942	3463,23	CHI
201903216710	ALEXANIA	03190434	ALEXANIA	10/03/2019 17:33	11/03/2019 07:19	10/03/2019 23:38	11/03/2019 01:25	1,78	11	19,62	CHI
201903216710	CORUMBA DE GOIAS	03190434	ALEXANIA	10/03/2019 17:33	11/03/2019 07:19	10/03/2019 23:38	11/03/2019 01:25	1,78	13	23,18	CHI
201903216710	SANTO ANTONIO DO DESCOBERTO	03190434	ALEXANIA	10/03/2019 17:33	11/03/2019 07:19	10/03/2019 23:38	11/03/2019 01:25	1,78	12885	22978,25	CHI
201903216710	SANTO ANTONIO DO DESCOBERTO	03190434	ALEXANIA	10/03/2019 17:33	11/03/2019 07:19	10/03/2019 23:38	11/03/2019 01:25	1,78	33	58,85	CHI
201903216710	SANTO ANTONIO DO DESCOBERTO	SN10396026	AGUAS LINDAS DE GOIAS S2	10/03/2019 17:33	11/03/2019 07:19	10/03/2019 23:38	11/03/2019 01:36	1,97	6893	13556,23	CHI
201903216710	AGUAS LINDAS DE GOIAS	03730424	AGUAS LINDAS DE GOIAS S2	10/03/2019 17:33	11/03/2019 07:19	10/03/2019 17:33	11/03/2019 04:36	11,05	11	121,55	CHI
201903216710	SANTO ANTONIO DO DESCOBERTO	03730424	AGUAS LINDAS DE GOIAS S2	10/03/2019 17:33	11/03/2019 07:19	10/03/2019 17:33	11/03/2019 04:42	11,15	291	3244,65	CHI
201903216710	SANTO ANTONIO DO DESCOBERTO	LA10400749	AGUAS LINDAS DE GOIAS S2	10/03/2019 17:33	11/03/2019 07:19	10/03/2019 17:33	11/03/2019 04:42	11,15	50	557,50	CHI
201903216710	AGUAS LINDAS DE GOIAS	03730424	AGUAS LINDAS DE GOIAS S2	10/03/2019 17:33	11/03/2019 07:19	10/03/2019 17:33	11/03/2019 04:43	11,17	3	33,50	CHI
201903216710	AGUAS LINDAS DE GOIAS	LA10400400	AGUAS LINDAS DE GOIAS S2	10/03/2019 17:33	11/03/2019 07:19	10/03/2019 17:33	11/03/2019 04:43	11,17	1	11,17	CHI
201903216710	COCALZINHO DE GOIAS	03730424	AGUAS LINDAS DE GOIAS S2	10/03/2019 17:33	11/03/2019 07:19	10/03/2019 17:33	11/03/2019 04:43	11,17	188	2099,33	CHI
201903216710	COCALZINHO DE GOIAS	03730424	AGUAS LINDAS DE GOIAS S2	10/03/2019 17:33	11/03/2019 07:19	10/03/2019 17:33	11/03/2019 04:43	11,17	2931	32729,50	CHI
201903216710	COCALZINHO DE GOIAS	LA10400400	AGUAS LINDAS DE GOIAS S2	10/03/2019 17:33	11/03/2019 07:19	10/03/2019 17:33	11/03/2019 04:43	11,17	7	78,17	CHI
201903216710	CORUMBA DE GOIAS	03730424	AGUAS LINDAS DE GOIAS S2	10/03/2019 17:33	11/03/2019 07:19	10/03/2019 17:33	11/03/2019 04:43	11,17	7	78,17	CHI
201903216710	PADRE BERNARDO	03730424	AGUAS LINDAS DE GOIAS S2	10/03/2019 17:33	11/03/2019 07:19	10/03/2019 17:33	11/03/2019 04:43	11,17	4	44,67	CHI
201903216710	RIALMA	03730424	AGUAS LINDAS DE GOIAS S2	10/03/2019 17:33	11/03/2019 07:19	10/03/2019 17:33	11/03/2019 04:43	11,17	6	67,00	CHI
201903216710	SANTO ANTONIO DO DESCOBERTO	03730424	AGUAS LINDAS DE GOIAS S2	10/03/2019 17:33	11/03/2019 07:19	10/03/2019 17:33	11/03/2019 04:43	11,17	100	1116,67	CHI
201903216710	DISTRITO FEDERAL	01680214	AGUAS LINDAS DE GOIAS S2	10/03/2019 17:33	11/03/2019 07:19	11/03/2019 07:13	11/03/2019 07:19	0,10	1	0,10	CHI
201903216710	SANTO ANTONIO DO DESCOBERTO	01680214	AGUAS LINDAS DE GOIAS S2	10/03/2019 17:33	11/03/2019 07:19	11/03/2019 07:13	11/03/2019 07:19	0,10	8835	883,50	CHI
201903216714	CORUMBA DE GOIAS	CB12072262	COCALZINHO	10/03/2019 17:55	11/03/2019 11:58	10/03/2019 17:55	11/03/2019 11:58	18,05	5	90,25	CHI
201903216801	BARRO ALTO	DF12382135	BARRO ALTO	10/03/2019 17:01	10/03/2019 19:34	10/03/2019 17:01	10/03/2019 19:34	2,55	33	84,15	CHI
201903216801	SANTA RITA DO NOVO DESTINO	DF12382135	BARRO ALTO	10/03/2019 17:01	10/03/2019 19:34	10/03/2019 17:01	10/03/2019 19:34	2,55	2	5,10	CHI
201903216812	GOIANIA	GN11199145	FERROVIARIO S2	10/03/2019 16:55	10/03/2019 19:35	10/03/2019 16:55	10/03/2019 19:35	2,67	103	274,67	CHI
201903216826	GUAPO	GA21212302	GUAPO S1	10/03/2019 18:01	12/03/2019 08:39	10/03/2019 18:01	12/03/2019 08:39	38,63	1	38,63	CHI
201903216901	TURVANIA	TV11054947	FIRMINOPOLIS S2	10/03/2019 18:02	10/03/2019 18:21	10/03/2019 18:02	10/03/2019 18:21	0,32	119	37,68	CHI
201903216902	MATRINCHA	MP12299750	MATRINCHA	10/03/2019 16:33	11/03/2019 07:36	10/03/2019 16:33	11/03/2019 07:36	15,05	20	301,00	CHI
201903216905	CRISTALINA	KR11315552	CRISTALINA S1	10/03/2019 18:04	10/03/2019 20:04	10/03/2019 18:04	10/03/2019 20:04	2,00	3	6,00	CHI
201903217002	DISTRITO FEDERAL	PB12163215	PADRE BERNARDO	10/03/2019 16:41	10/03/2019 19:28	10/03/2019 16:41	10/03/2019 19:28	2,78	3	8,35	CHI
201903217002	PADRE BERNARDO	PB12163215	PADRE BERNARDO	10/03/2019 16:41	10/03/2019 19:28	10/03/2019 16:41	10/03/2019 19:28	2,78	290	807,17	CHI
201903217025	GOIANIA	GN11073229	GOYA S1	10/03/2019 18:01	10/03/2019 21:06	10/03/2019 18:01	10/03/2019 21:06	3,08	30	92,50	CHI
201903217509	PIRENOPOLIS	PV11382896	CORUMBA	10/03/2019 18:13	10/03/2019 19:23	10/03/2019 18:13	10/03/2019 19:23	1,17	19	22,17	CHI

201903217510	PADRE BERNARDO	PB12000025	PADRE BERNARDO	10/03/2019 18:10	11/03/2019 00:11	10/03/2019 18:10	11/03/2019 00:11	6,02	10	60,17	CHI
201903217512	ARACU	AR12383423	ARACU	10/03/2019 13:27	10/03/2019 22:59	10/03/2019 13:27	10/03/2019 22:59	9,53	5	47,67	DIA CRITICO
201903217518	CORUMBA DE GOIAS	CB12211843	CORUMBA	10/03/2019 18:10	10/03/2019 21:09	10/03/2019 18:10	10/03/2019 21:09	2,98	57	170,05	CHI
201903217518	PIRENOPOLIS	CB12211843	CORUMBA	10/03/2019 18:10	10/03/2019 21:09	10/03/2019 18:10	10/03/2019 21:09	2,98	2	5,97	CHI
201903217521	CORUMBA DE GOIAS	CB21377749	CORUMBA	10/03/2019 18:15	10/03/2019 22:49	10/03/2019 18:15	10/03/2019 22:49	4,57	2	9,13	CHI
201903217523	MIMOSO DE GOIAS	10005822066	PADRE BERNARDO	10/03/2019 18:15	11/03/2019 07:51	10/03/2019 18:15	11/03/2019 07:51	13,60	1	13,60	CHI
201903217529	JUSSARA	JR12206881	JUSSARA	10/03/2019 17:47	11/03/2019 12:53	10/03/2019 17:47	11/03/2019 12:53	19,10	7	133,70	CHI
201903217537	GOIANIA	GN11216848	ATLANTICO S1	10/03/2019 18:05	10/03/2019 20:53	10/03/2019 18:05	10/03/2019 20:53	2,80	41	114,80	CHI
201903217804	TRINDADE	TR12005135	TRINDADE	10/03/2019 17:29	11/03/2019 16:18	10/03/2019 17:29	11/03/2019 16:18	22,82	4	91,27	CHI
201903217812	AGUAS LINDAS DE GOIAS	4830101521	AGUAS LINDAS DE GOIAS S1	10/03/2019 18:23	11/03/2019 13:08	10/03/2019 18:23	11/03/2019 13:08	18,75	1	18,75	CHI
201903217815	AGUAS LINDAS DE GOIAS	LA11148968	AGUAS LINDAS DE GOIAS S1	10/03/2019 18:20	11/03/2019 08:20	10/03/2019 18:20	11/03/2019 08:20	14,00	169	2366,00	CHI
201903217819	GOIANIA	GN21045633	GOYA S1	10/03/2019 18:24	11/03/2019 10:43	10/03/2019 18:24	11/03/2019 10:43	16,32	3	48,95	CHI
201903217827	AGUAS LINDAS DE GOIAS	LA11146695	AGUAS LINDAS DE GOIAS S1	10/03/2019 18:20	11/03/2019 05:45	10/03/2019 18:20	11/03/2019 05:45	11,42	168	1918,00	CHI
201903217909	AGUAS LINDAS DE GOIAS	LA11349021	AGUAS LINDAS DE GOIAS S1	10/03/2019 18:15	11/03/2019 10:13	10/03/2019 18:15	11/03/2019 10:13	15,97	77	1229,43	CHI
201903217934	CAMPO LIMPO	AN12267847	NEROPOLIS S1	10/03/2019 18:34	10/03/2019 20:07	10/03/2019 18:34	10/03/2019 20:07	1,55	62	96,10	CHI
201903217936	JUSSARA	JR21075463	BRITANIA	10/03/2019 18:34	11/03/2019 12:17	10/03/2019 18:34	11/03/2019 12:17	17,72	1	17,72	CHI
201903218101	AGUAS LINDAS DE GOIAS	LA11203799	AGUAS LINDAS DE GOIAS S1	10/03/2019 18:11	11/03/2019 07:27	10/03/2019 18:11	11/03/2019 07:27	13,27	120	1592,00	CHI
201903218301	IVOLANDIA	IV12158122	IPORA	10/03/2019 18:34	11/03/2019 14:28	10/03/2019 18:34	11/03/2019 14:28	19,90	8	159,20	CHI
201903218306	TRINDADE	TR11101941	TRINDADE	10/03/2019 18:33	11/03/2019 11:11	10/03/2019 18:33	11/03/2019 11:11	16,63	265	4407,83	CHI
201903218316	GOIANIA	GN12001865	CARAJAS S1	10/03/2019 18:15	10/03/2019 19:35	10/03/2019 18:15	10/03/2019 19:35	1,33	322	429,33	CHI
201903218337	CATURAI	IN12000128	INHUMAS S1	11/03/2019 06:29	11/03/2019 13:37	11/03/2019 06:29	11/03/2019 13:37	7,13	33	235,40	DIA CRITICO
201903218337	INHUMAS	IN12000128	INHUMAS S1	11/03/2019 06:29	11/03/2019 13:37	11/03/2019 06:29	11/03/2019 13:37	7,13	1	7,13	DIA CRITICO
201903218347	CORUMBA DE GOIAS	CB12382200	CORUMBA	10/03/2019 18:43	10/03/2019 23:49	10/03/2019 18:43	10/03/2019 23:49	5,10	53	270,30	CHI
201903218714	ITABERAI	IB21259651	ITABERAI S2	10/03/2019 18:49	10/03/2019 22:45	10/03/2019 18:49	10/03/2019 22:45	3,93	1	3,93	CHI
201903218718	TRINDADE	TR11132186	TRINDADE	10/03/2019 18:08	11/03/2019 11:02	10/03/2019 18:08	11/03/2019 11:02	16,90	101	1706,90	CHI
201903218728	PIRENOPOLIS	PV12355148	CORUMBA	10/03/2019 17:59	10/03/2019 20:14	10/03/2019 17:59	10/03/2019 20:14	2,25	25	56,25	CHI
201903218733	ALEXANIA	AX11114210	ALEXANIA	10/03/2019 18:22	10/03/2019 20:31	10/03/2019 18:22	10/03/2019 20:31	2,15	59	126,85	CHI
201903218734	LUZIANIA	LZ12097148	RIO VERMELHO	10/03/2019 18:51	12/03/2019 16:16	10/03/2019 18:51	11/03/2019 14:45	19,90	33	656,70	DIA CRITICO
201903218734	LUZIANIA	LZ12097148	RIO VERMELHO	10/03/2019 18:51	12/03/2019 16:16	12/03/2019 10:00	12/03/2019 10:40	0,67	33	22,00	DIA CRITICO
201903218734	LUZIANIA	LZ21183951	RIO VERMELHO	10/03/2019 18:51	12/03/2019 16:16	10/03/2019 18:51	12/03/2019 16:16	45,42	1	45,42	DIA CRITICO
201903218805	FAINA	FC12234951	GOIAS	10/03/2019 18:53	12/03/2019 12:38	10/03/2019 18:53	12/03/2019 12:38	41,75	3	125,25	CHI
201903218809	HIDROLANDIA	180058990	ANHANGUERA	10/03/2019 18:54	10/03/2019 22:43	10/03/2019 18:54	10/03/2019 22:43	3,82	1	3,82	CHI
201903218812	CAMPO LIMPO	AN21297564	NEROPOLIS S1	10/03/2019 18:34	10/03/2019 20:33	10/03/2019 18:34	10/03/2019 20:33	1,98	1	1,98	CHI

201903218912	GOIANIA	GN11041813	FERROVIARIO S1	10/03/2019 18:47	10/03/2019 21:13	10/03/2019 18:47	10/03/2019 21:13	2,43	31	75,43	CHI
201903218914	APARECIDA DE GOIANIA	AP12389469	INDEPENDENCIA S1	10/03/2019 18:48	10/03/2019 20:00	10/03/2019 18:48	10/03/2019 20:00	1,20	493	591,60	CHI
201903218915	COCALZINHO DE GOIAS	ZN21297594	COCALZINHO	10/03/2019 19:01	10/03/2019 22:14	10/03/2019 19:01	10/03/2019 22:14	3,22	1	3,22	CHI
201903218927	TRINDADE	TR21000090	TRINDADE	10/03/2019 18:54	11/03/2019 16:17	10/03/2019 18:54	11/03/2019 16:17	21,38	2	42,77	CHI
201903219002	JUSSARA	1290090789	JUSSARA	10/03/2019 19:04	11/03/2019 08:00	10/03/2019 19:04	11/03/2019 08:00	12,93	1	12,93	CHI
201903219003	LUZIANIA	03720216	VIANOPOLIS	10/03/2019 19:04	11/03/2019 13:15	10/03/2019 19:04	11/03/2019 13:15	18,18	290	5273,17	CHI
201903219012	AGUAS LINDAS DE GOIAS	LA11148927	AGUAS LINDAS DE GOIAS S1	10/03/2019 18:20	11/03/2019 03:04	10/03/2019 18:20	11/03/2019 03:04	8,73	239	2087,27	CHI
201903219014	IPORA	IR12204945	IPORA	10/03/2019 17:00	11/03/2019 02:56	10/03/2019 17:00	11/03/2019 02:56	9,93	4	39,73	CHI
201903219027	LUZIANIA	LZ12230142	RIO VERMELHO	10/03/2019 18:20	11/03/2019 09:51	10/03/2019 18:20	11/03/2019 09:51	15,52	36	558,60	DIA CRITICO
201903219034	ARUANA	AK12210602	MOZARLANDIA	10/03/2019 19:09	11/03/2019 15:15	10/03/2019 19:09	11/03/2019 15:15	20,10	1	20,10	CHI
201903219038	LUZIANIA	LZ12092802	RIO VERMELHO	10/03/2019 18:37	10/03/2019 20:14	10/03/2019 18:37	10/03/2019 20:14	1,62	292	472,07	DIA CRITICO
201903219041	CAIAPONIA	CP21354379	CAIAPONIA	10/03/2019 19:10	11/03/2019 09:52	10/03/2019 19:10	11/03/2019 09:52	14,70	1	14,70	CHI
201903219061	PIRENOPOLIS	PV12382177	CORUMBA	10/03/2019 19:13	11/03/2019 14:04	10/03/2019 19:13	11/03/2019 14:04	18,85	6	113,10	CHI
201903219068	LUZIANIA	LZ12003828	RIO VERMELHO	10/03/2019 19:03	11/03/2019 03:21	10/03/2019 19:03	11/03/2019 03:21	8,30	326	2705,80	DIA CRITICO
201903219083	TRINDADE	TR12366163	GOYA S1	11/03/2019 08:26	11/03/2019 11:40	11/03/2019 08:26	11/03/2019 11:40	3,23	1	3,23	CHI
201903219094	NIQUELANDIA	NQ21335366	BARRO ALTO	10/03/2019 19:17	11/03/2019 20:57	10/03/2019 19:17	11/03/2019 20:57	25,67	1	25,67	CHI
201903219108	LUZIANIA	LZ12119965	PACAEMBU S1	10/03/2019 18:46	11/03/2019 12:30	10/03/2019 18:46	11/03/2019 12:30	17,73	16	283,73	CHI
201903219401	LUZIANIA	LZ12084539	RIO VERMELHO	10/03/2019 19:01	11/03/2019 02:44	10/03/2019 19:01	11/03/2019 02:44	7,72	332	2561,93	DIA CRITICO
201903219507	PIRENOPOLIS	PV21185551	CORUMBA	10/03/2019 19:20	12/03/2019 22:34	10/03/2019 19:20	12/03/2019 22:34	51,23	1	51,23	CHI
201903219515	NOVO GAMA	NJ11162862	PACAEMBU S1	10/03/2019 19:12	10/03/2019 23:35	10/03/2019 19:12	10/03/2019 23:35	4,38	19	83,28	CHI
201903219703	ALEXANIA	AX11390629	ALEXANIA	10/03/2019 19:20	10/03/2019 21:58	10/03/2019 19:20	10/03/2019 21:58	2,63	67	176,43	CHI
201903219806	LUZIANIA	LZ11183872	RIO VERMELHO	10/03/2019 18:54	11/03/2019 00:43	10/03/2019 18:54	11/03/2019 00:43	5,82	88	511,87	DIA CRITICO
201903220001	ARAGUAPAZ	MS12113246	ITAPURANGA	10/03/2019 19:26	11/03/2019 18:54	10/03/2019 19:26	11/03/2019 18:54	23,47	2	46,93	CHI
201903220001	FAINA	MS12113246	ITAPURANGA	10/03/2019 19:26	11/03/2019 18:54	10/03/2019 19:26	11/03/2019 18:54	23,47	7	164,27	CHI
201903220001	MORRO AGUDO DE GOIAS	MS12113246	ITAPURANGA	10/03/2019 19:26	11/03/2019 18:54	10/03/2019 19:26	11/03/2019 18:54	23,47	7	164,27	CHI
201903220107	AGUAS LINDAS DE GOIAS	LA11068380	AGUAS LINDAS DE GOIAS S1	10/03/2019 19:23	11/03/2019 07:50	10/03/2019 19:23	11/03/2019 07:50	12,45	231	2875,95	CHI
201903220119	LUZIANIA	LZ11313728	RIO VERMELHO	10/03/2019 19:13	11/03/2019 06:41	10/03/2019 19:13	11/03/2019 06:41	11,47	148	1697,07	DIA CRITICO
201903220120	LUZIANIA	LZ11335908	RIO VERMELHO	10/03/2019 19:15	11/03/2019 08:01	10/03/2019 19:15	11/03/2019 08:01	12,77	89	1136,23	DIA CRITICO
201903220122	SILVANIA	SV12190403	DAIA S2	10/03/2019 19:14	11/03/2019 04:53	10/03/2019 19:14	11/03/2019 04:53	9,65	59	569,35	CHI
201903220154	ALEXANIA	AX11284987	ALEXANIA	10/03/2019 18:15	10/03/2019 21:16	10/03/2019 18:15	10/03/2019 21:16	3,02	191	576,18	CHI
201903220173	PETROLINA DE GOIAS	PG12021488	PETROLINA	10/03/2019 19:28	11/03/2019 07:21	10/03/2019 19:28	11/03/2019 07:21	11,88	4	47,53	CHI
201903220187	ALEXANIA	AX11359360	ALEXANIA	10/03/2019 19:38	11/03/2019 08:55	10/03/2019 19:38	11/03/2019 08:55	13,28	84	1115,80	CHI
201903220189	LEOPOLDO DE BULHOES	LB21146629	DAIA S2	10/03/2019 19:39	11/03/2019 11:39	10/03/2019 19:39	11/03/2019 11:39	16,00	1	16,00	CHI



201903220198	AGUAS LINDAS DE GOIAS	LA11148902	AGUAS LINDAS DE GOIAS S1	10/03/2019 19:05	11/03/2019 05:38	10/03/2019 19:05	11/03/2019 05:38	10,55	103	1086,65	CHI
201903220199	LUZIANIA	LZ12000061	RIO VERMELHO	10/03/2019 19:29	10/03/2019 22:11	10/03/2019 19:29	10/03/2019 22:11	2,70	281	758,70	DIA CRITICO
201903220203	LUZIANIA	LZ11000039	RIO VERMELHO	10/03/2019 19:09	10/03/2019 20:43	10/03/2019 19:09	10/03/2019 20:43	1,57	164	256,93	DIA CRITICO
201903220220	LUZIANIA	LZ12261248	RIO VERMELHO	10/03/2019 19:20	11/03/2019 00:35	10/03/2019 19:20	11/03/2019 00:35	5,25	161	845,25	DIA CRITICO
201903220224	JARAGUA	JA12360243	JARAGUA	10/03/2019 19:44	11/03/2019 11:47	10/03/2019 19:44	11/03/2019 11:47	16,05	14	224,70	CHI
201903220225	LUZIANIA	LZ11209090	RIO VERMELHO	10/03/2019 19:34	11/03/2019 11:37	10/03/2019 19:34	11/03/2019 11:37	16,05	29	465,45	DIA CRITICO
201903220252	PETROLINA DE GOIAS	PG31043849	PETROLINA	10/03/2019 19:48	11/03/2019 09:36	10/03/2019 19:48	11/03/2019 09:36	13,80	2	27,60	CHI
201903220254	LUZIANIA	LZ11073450	RIO VERMELHO	10/03/2019 19:32	10/03/2019 21:00	10/03/2019 19:32	10/03/2019 21:00	1,47	114	167,20	DIA CRITICO
201903220401	LUZIANIA	LZ11209465	RIO VERMELHO	10/03/2019 19:32	11/03/2019 00:15	10/03/2019 19:32	11/03/2019 00:15	4,72	60	283,00	DIA CRITICO
201903220413	LUZIANIA	LZ11000040	RIO VERMELHO	10/03/2019 19:38	11/03/2019 03:40	10/03/2019 19:38	11/03/2019 03:40	8,03	153	1229,10	DIA CRITICO
201903220502	LUZIANIA	LZ11149088	RIO VERMELHO	10/03/2019 19:39	10/03/2019 23:16	10/03/2019 19:39	10/03/2019 23:16	3,62	55	198,92	DIA CRITICO
201903220608	BELA VISTA DE GOIAS	BV12020443	BELA VISTA S2	10/03/2019 19:53	10/03/2019 22:17	10/03/2019 19:53	10/03/2019 22:17	2,40	269	645,60	CHI
201903220611	LUZIANIA	LZ12086797	VIANOPOLIS	10/03/2019 19:55	11/03/2019 14:28	10/03/2019 19:55	11/03/2019 14:28	18,55	31	575,05	CHI
201903220618	CORUMBA DE GOIAS	CB21072286	COCALZINHO	10/03/2019 19:55	11/03/2019 08:18	10/03/2019 19:55	11/03/2019 08:18	12,38	15	185,75	CHI
201903220628	LUZIANIA	LZ12000718	RIO VERMELHO	10/03/2019 19:11	10/03/2019 22:35	10/03/2019 19:11	10/03/2019 22:35	3,40	257	873,80	DIA CRITICO
201903220629	LUZIANIA	LZ11000049	RIO VERMELHO	10/03/2019 19:27	11/03/2019 06:39	10/03/2019 19:27	11/03/2019 06:39	11,20	118	1321,60	DIA CRITICO
201903220635	APARECIDA DE GOIANIA	AP11282875	INDEPENDENCIA S1	10/03/2019 19:56	10/03/2019 21:04	10/03/2019 19:56	10/03/2019 21:04	1,13	129	146,20	CHI
201903220649	PETROLINA DE GOIAS	01450224	PETROLINA	10/03/2019 19:58	10/03/2019 22:19	10/03/2019 19:58	10/03/2019 22:19	2,35	1531	3597,85	CHI
201903220649	SAO FRANCISCO DE GOIAS	01450224	PETROLINA	10/03/2019 19:58	10/03/2019 22:19	10/03/2019 19:58	10/03/2019 22:19	2,35	34	79,90	CHI
201903220653	GOIAS	GS12362376	MATRINCHA	10/03/2019 17:58	11/03/2019 10:24	10/03/2019 17:58	11/03/2019 10:24	16,43	1	16,43	CHI
201903220653	ITAPIRAPUA	GS12362376	MATRINCHA	10/03/2019 17:58	11/03/2019 10:24	10/03/2019 17:58	11/03/2019 10:24	16,43	14	230,07	CHI
201903220660	GOIANIA	GN11134323	ATLANTICO S1	10/03/2019 20:01	10/03/2019 23:27	10/03/2019 20:01	10/03/2019 23:27	3,43	93	319,30	CHI
201903220666	LUZIANIA	LZ11330762	RIO VERMELHO	10/03/2019 20:03	11/03/2019 05:11	10/03/2019 20:03	11/03/2019 05:11	9,13	8	73,07	DIA CRITICO
201903220677	ABADIA DE GOIAS	GN12056226	INDEPENDENCIA S2	10/03/2019 16:19	11/03/2019 04:29	10/03/2019 16:19	11/03/2019 04:29	12,17	40	486,67	CHI
201903220683	JARAGUA	JA12059975	JARAGUA	10/03/2019 20:07	11/03/2019 11:26	10/03/2019 20:07	11/03/2019 11:26	15,32	8	122,53	CHI
201903220690	LUZIANIA	LZ12078402	RIO VERMELHO	10/03/2019 19:22	10/03/2019 23:55	10/03/2019 19:22	10/03/2019 23:55	4,55	301	1369,55	DIA CRITICO
201903220701	PIRENOPOLIS	PV21149689	CORUMBA	10/03/2019 20:10	11/03/2019 19:36	10/03/2019 20:10	11/03/2019 19:36	23,43	2	46,87	CHI
201903220713	ITAPIRAPUA	IU11000004	MATRINCHA	10/03/2019 20:12	11/03/2019 20:50	10/03/2019 20:12	11/03/2019 20:50	24,63	97	2389,43	CHI
201903220719	AGUAS LINDAS DE GOIAS	LA11120153	AGUAS LINDAS DE GOIAS S1	10/03/2019 19:44	11/03/2019 04:00	10/03/2019 19:44	11/03/2019 04:00	8,27	364	3009,07	CHI
201903220720	LUZIANIA	LZ11061746	RIO VERMELHO	10/03/2019 19:05	11/03/2019 07:53	10/03/2019 19:05	11/03/2019 07:53	12,80	33	422,40	DIA CRITICO
201903221101	LUZIANIA	LZ12261095	MARAJOARA	10/03/2019 23:17	11/03/2019 08:26	10/03/2019 23:17	11/03/2019 08:26	9,15	2	18,30	CHI
201903221103	NOVA CRIXAS	NA12201684	MOZARLANDIA	10/03/2019 20:16	12/03/2019 14:18	10/03/2019 20:16	12/03/2019 14:18	42,03	1	42,03	CHI
201903221311	PIRENOPOLIS	PV12000137	CORUMBA	10/03/2019 20:21	11/03/2019 18:15	10/03/2019 20:21	11/03/2019 18:15	21,90	2	43,80	CHI

201903221316	JARAGUA	JA12000001	JARAGUA	10/03/2019 19:46	11/03/2019 06:12	10/03/2019 19:46	11/03/2019 06:12	10,43	215	2243,17	CHI
201903221316	PIRENOPOLIS	JA12000001	JARAGUA	10/03/2019 19:46	11/03/2019 06:12	10/03/2019 19:46	11/03/2019 06:12	10,43	47	490,37	CHI
201903221319	PALMINOPOLIS	RP12156223	FIRMINOPOLIS S2	10/03/2019 20:22	11/03/2019 09:08	10/03/2019 20:22	11/03/2019 09:08	12,77	2	25,53	CHI
201903221319	SAO JOAO DA PARAUNA	RP12156223	FIRMINOPOLIS S2	10/03/2019 20:22	11/03/2019 09:08	10/03/2019 20:22	11/03/2019 09:08	12,77	26	331,93	CHI
201903221325	GOIANIA	GN11198747	CARAJAS S2	10/03/2019 19:56	10/03/2019 23:24	10/03/2019 19:56	10/03/2019 23:24	3,47	96	332,80	CHI
201903221331	LUZIANIA	LZ11000109	RIO VERMELHO	10/03/2019 19:12	10/03/2019 23:22	10/03/2019 19:12	10/03/2019 23:22	4,17	143	595,83	DIA CRITICO
201903221339	LUZIANIA	LZ11000038	RIO VERMELHO	10/03/2019 19:45	10/03/2019 23:58	10/03/2019 19:45	10/03/2019 23:58	4,22	174	733,70	DIA CRITICO
201903221356	GOIANESIA	GE12256024	GOIANESIA S2	10/03/2019 18:01	11/03/2019 12:17	10/03/2019 18:01	11/03/2019 12:17	18,27	18	328,80	CHI
201903221361	PIRENOPOLIS	PV12381210	CORUMBA	10/03/2019 20:28	11/03/2019 22:28	10/03/2019 20:28	11/03/2019 22:28	26,00	8	208,00	CHI
201903221367	LUZIANIA	LZ11163772	RIO VERMELHO	10/03/2019 19:45	11/03/2019 08:44	10/03/2019 19:45	11/03/2019 08:44	12,98	141	1830,65	DIA CRITICO
201903221368	PIRENOPOLIS	PV21000023	CORUMBA	10/03/2019 20:30	11/03/2019 16:32	10/03/2019 20:30	11/03/2019 16:32	20,03	2	40,07	CHI
201903221369	ARACU	IX10383769	INHUMAS S1	10/03/2019 20:21	11/03/2019 08:30	10/03/2019 20:27	10/03/2019 21:30	1,05	8	8,40	CHI
201903221369	CALDAS NOVAS	IX10383769	INHUMAS S1	10/03/2019 20:21	11/03/2019 08:30	10/03/2019 20:27	10/03/2019 21:30	1,05	1	1,05	CHI
201903221369	INHUMAS	IX10383769	INHUMAS S1	10/03/2019 20:21	11/03/2019 08:30	10/03/2019 20:27	10/03/2019 21:30	1,05	11	11,55	CHI
201903221369	INHUMAS	IX10383769	INHUMAS S1	10/03/2019 20:21	11/03/2019 08:30	10/03/2019 20:27	10/03/2019 21:30	1,05	171	179,55	CHI
201903221369	ITABERAI	IX10383769	INHUMAS S1	10/03/2019 20:21	11/03/2019 08:30	10/03/2019 20:27	10/03/2019 21:30	1,05	73	76,65	CHI
201903221369	ITAUCU	IX10383769	INHUMAS S1	10/03/2019 20:21	11/03/2019 08:30	10/03/2019 20:27	10/03/2019 21:30	1,05	740	777,00	CHI
201903221369	ITAUCU	IX10383769	INHUMAS S1	10/03/2019 20:21	11/03/2019 08:30	10/03/2019 20:27	10/03/2019 21:30	1,05	2714	2849,70	CHI
201903221369	TAQUARAL DE GOIAS	IX10383769	INHUMAS S1	10/03/2019 20:21	11/03/2019 08:30	10/03/2019 20:27	10/03/2019 21:30	1,05	48	50,40	CHI
201903221369	ITAUCU	IX10400371	INHUMAS S1	10/03/2019 20:21	11/03/2019 08:30	10/03/2019 20:21	11/03/2019 00:05	3,73	1	3,73	CHI
201903221369	ITAUCU	IX10400371	INHUMAS S1	10/03/2019 20:21	11/03/2019 08:30	11/03/2019 02:30	11/03/2019 03:03	0,55	1	0,55	CHI
201903221369	ITAUCU	IX10400371	INHUMAS S1	10/03/2019 20:21	11/03/2019 08:30	10/03/2019 20:21	11/03/2019 08:12	11,85	2	23,70	CHI
201903221369	SANTA ROSA DE GOIAS	IX10400371	INHUMAS S1	10/03/2019 20:21	11/03/2019 08:30	10/03/2019 20:21	11/03/2019 08:12	11,85	6	71,10	CHI
201903221369	TAQUARAL DE GOIAS	IX10400371	INHUMAS S1	10/03/2019 20:21	11/03/2019 08:30	10/03/2019 20:21	11/03/2019 08:12	11,85	4	47,40	CHI
201903221369	ITAUCU	IX10400371	INHUMAS S1	10/03/2019 20:21	11/03/2019 08:30	10/03/2019 20:21	11/03/2019 08:30	12,15	6	72,90	CHI
201903221369	JARAGUA	IX10400371	INHUMAS S1	10/03/2019 20:21	11/03/2019 08:30	10/03/2019 20:21	11/03/2019 08:30	12,15	41	498,15	CHI
201903221369	JESUPOLIS	IX10400371	INHUMAS S1	10/03/2019 20:21	11/03/2019 08:30	10/03/2019 20:21	11/03/2019 08:30	12,15	24	291,60	CHI
201903221369	PETROLINA DE GOIAS	IX10400371	INHUMAS S1	10/03/2019 20:21	11/03/2019 08:30	10/03/2019 20:21	11/03/2019 08:30	12,15	130	1579,50	CHI
201903221369	SANTA ROSA DE GOIAS	IX10400371	INHUMAS S1	10/03/2019 20:21	11/03/2019 08:30	10/03/2019 20:21	11/03/2019 08:30	12,15	590	7168,50	CHI
201903221369	SANTA ROSA DE GOIAS	IX10400371	INHUMAS S1	10/03/2019 20:21	11/03/2019 08:30	10/03/2019 20:21	11/03/2019 08:30	12,15	872	10594,80	CHI
201903221369	SANTA ROSA DE GOIAS	IX10400371	INHUMAS S1	10/03/2019 20:21	11/03/2019 08:30	10/03/2019 20:21	11/03/2019 08:30	12,15	1	12,15	CHI
201903221369	TAQUARAL DE GOIAS	IX10400371	INHUMAS S1	10/03/2019 20:21	11/03/2019 08:30	10/03/2019 20:21	11/03/2019 08:30	12,15	43	522,45	CHI
201903221378	LUZIANIA	LZ11347916	RIO VERMELHO	10/03/2019 20:14	11/03/2019 06:49	10/03/2019 20:14	11/03/2019 06:49	10,58	64	677,33	DIA CRITICO

201903221385	JARAGUA	JA12000036	JARAGUA	10/03/2019 20:20	10/03/2019 22:00	10/03/2019 20:20	10/03/2019 22:00	1,67	483	805,00	CHI
201903221387	LUZIANIA	LZ11249999	RIO VERMELHO	10/03/2019 20:07	11/03/2019 03:10	10/03/2019 20:07	11/03/2019 02:08	6,02	73	439,22	DIA CRITICO
201903221387	LUZIANIA	LZ11000029	RIO VERMELHO	10/03/2019 20:07	11/03/2019 03:10	11/03/2019 02:00	11/03/2019 03:10	1,17	107	124,83	DIA CRITICO
201903221407	ABADIANIA	AA12221425	ANAPOLIS UNIVERSITARIO S1	10/03/2019 18:50	11/03/2019 13:53	10/03/2019 18:50	11/03/2019 13:53	19,05	45	857,25	CHI
201903221407	GAMELEIRA DE GOIAS	AA12221425	ANAPOLIS UNIVERSITARIO S1	10/03/2019 18:50	11/03/2019 13:53	10/03/2019 18:50	11/03/2019 13:53	19,05	1	19,05	CHI
201903221423	AGUAS LINDAS DE GOIAS	LA12087830	AGUAS LINDAS DE GOIAS S1	10/03/2019 20:23	11/03/2019 04:15	10/03/2019 20:23	11/03/2019 04:15	7,87	268	2108,27	CHI
201903221427	LUZIANIA	LZ11000522	RIO VERMELHO	10/03/2019 20:11	11/03/2019 04:54	10/03/2019 20:11	11/03/2019 04:54	8,72	120	1046,00	DIA CRITICO
201903221444	LUZIANIA	LZ11149859	RIO VERMELHO	10/03/2019 20:19	11/03/2019 04:30	10/03/2019 20:19	11/03/2019 04:30	8,18	116	949,27	DIA CRITICO
201903221507	LUZIANIA	LZ11000048	RIO VERMELHO	10/03/2019 20:44	10/03/2019 23:00	10/03/2019 20:44	10/03/2019 23:00	2,27	149	337,73	DIA CRITICO
201903221508	LUZIANIA	LZ11000357	RIO VERMELHO	10/03/2019 19:38	11/03/2019 03:58	10/03/2019 19:38	11/03/2019 03:58	8,33	129	1075,00	DIA CRITICO
201903221702	JARAGUA	JA12029022	JARAGUA	10/03/2019 19:19	11/03/2019 08:17	10/03/2019 19:19	11/03/2019 08:17	12,97	151	1957,97	CHI
201903221705	LUZIANIA	LZ11116240	RIO VERMELHO	10/03/2019 20:44	10/03/2019 21:20	10/03/2019 20:44	10/03/2019 21:20	0,60	154	92,40	DIA CRITICO
201903221715	AURILANDIA	AI12000008	FIRMINOPOLIS S2	10/03/2019 20:45	11/03/2019 01:41	10/03/2019 20:45	11/03/2019 01:41	4,93	513	2530,80	CHI
201903221716	PIRENOPOLIS	PV12017586	CORUMBA	10/03/2019 20:17	10/03/2019 22:41	10/03/2019 20:17	10/03/2019 22:41	2,40	56	134,40	CHI
201903221724	LUZIANIA	LZ12249275	RIO VERMELHO	10/03/2019 19:39	11/03/2019 00:20	10/03/2019 19:39	11/03/2019 00:20	4,68	195	913,25	DIA CRITICO
201903221730	LUZIANIA	LZ12041560	RIO VERMELHO	10/03/2019 20:31	11/03/2019 01:18	10/03/2019 20:31	11/03/2019 01:18	4,78	251	1200,62	DIA CRITICO
201903221749	ANAPOLIS	AN11198365	ANAPOLIS UNIVERSITARIO S2	10/03/2019 20:50	11/03/2019 07:08	10/03/2019 20:50	11/03/2019 07:08	10,30	133	1369,90	CHI
201903221755	ITABERAI	II12336402	ITABERAI S1	10/03/2019 20:55	11/03/2019 08:57	10/03/2019 20:55	11/03/2019 08:57	12,03	6	72,20	CHI
201903221755	ITAGUARI	II12336402	ITABERAI S1	10/03/2019 20:55	11/03/2019 08:57	10/03/2019 20:55	11/03/2019 08:57	12,03	54	649,80	CHI
201903221755	JARAGUA	II12336402	ITABERAI S1	10/03/2019 20:55	11/03/2019 08:57	10/03/2019 20:55	11/03/2019 08:57	12,03	97	1167,23	CHI
201903221755	TAQUARAL DE GOIAS	II12336402	ITABERAI S1	10/03/2019 20:55	11/03/2019 08:57	10/03/2019 20:55	11/03/2019 08:57	12,03	19	228,63	CHI
201903221755	TAQUARAL DE GOIAS	II12336402	ITABERAI S1	10/03/2019 20:55	11/03/2019 08:57	10/03/2019 20:55	11/03/2019 08:57	12,03	148	1780,93	CHI
201903221761	ABADIA DE GOIAS	5583732512	CARAJAS S1	10/03/2019 20:57	11/03/2019 16:09	10/03/2019 20:57	11/03/2019 16:09	19,20	1	19,20	CHI
201903221766	ANAPOLIS	AN11166250	ANAPOLIS UNIVERSITARIO S2	10/03/2019 20:50	11/03/2019 11:43	10/03/2019 20:50	11/03/2019 11:43	14,88	149	2217,62	CHI
201903221771	SENADOR CANEDO	7762578	CEPAIGO S2	10/03/2019 18:39	11/03/2019 01:58	10/03/2019 18:39	11/03/2019 01:58	7,32	113	826,78	CHI
201903221771	SENADOR CANEDO	7762578	CEPAIGO S2	10/03/2019 18:39	11/03/2019 01:58	10/03/2019 18:39	11/03/2019 01:58	7,32	5	36,58	CHI
201903221771	SENADOR CANEDO	SW12366166	CEPAIGO S2	10/03/2019 18:39	11/03/2019 01:58	11/03/2019 01:12	11/03/2019 01:58	0,77	145	111,17	CHI
201903221773	LUZIANIA	LZ11183675	RIO VERMELHO	10/03/2019 20:37	10/03/2019 23:25	10/03/2019 20:37	10/03/2019 23:25	2,80	98	274,40	DIA CRITICO
201903221783	ANAPOLIS	AN11258139	ANAPOLIS UNIVERSITARIO S2	10/03/2019 20:29	11/03/2019 08:06	10/03/2019 20:29	11/03/2019 08:06	11,62	68	789,93	CHI
201903221812	SENADOR CANEDO	SW21095120	SENADOR CANEDO	10/03/2019 21:07	11/03/2019 14:33	10/03/2019 21:07	11/03/2019 14:33	17,43	1	17,43	CHI
201903221816	ANAPOLIS	AN21199949	ANAPOLIS UNIVERSITARIO S1	10/03/2019 21:09	12/03/2019 14:30	10/03/2019 21:09	12/03/2019 14:30	41,35	3	124,05	CHI
201903221822	TRINDADE	TR12110903	GOYA S2	10/03/2019 18:23	11/03/2019 02:45	10/03/2019 18:23	11/03/2019 02:45	8,37	123	1029,10	CHI
201903221903	HIDROLANDIA	HD31185843	CEPAIGO S2	10/03/2019 21:12	11/03/2019 09:28	10/03/2019 21:12	11/03/2019 09:28	12,27	2	24,53	CHI

201903221912	PIRENOPOLIS	PV21185557	CORUMBA	10/03/2019 21:13	11/03/2019 16:24	10/03/2019 21:13	11/03/2019 16:24	19,18	1	19,18	CHI
201903221913	DOVERLANDIA	DV12223236	CAIAPONIA	11/03/2019 05:50	11/03/2019 08:08	11/03/2019 05:50	11/03/2019 08:08	2,30	16	36,80	CHI
201903221937	LUZIANIA	LZ11092801	RIO VERMELHO	10/03/2019 21:14	10/03/2019 23:02	10/03/2019 21:14	10/03/2019 23:02	1,80	117	210,60	DIA CRITICO
201903222002	JARAGUA	JA12072746	JARAGUA	10/03/2019 21:21	11/03/2019 14:17	10/03/2019 21:21	11/03/2019 14:17	16,93	39	660,40	CHI
201903222009	AGUAS LINDAS DE GOIAS	LA11203792	AGUAS LINDAS DE GOIAS S1	10/03/2019 21:22	11/03/2019 14:53	10/03/2019 21:22	11/03/2019 14:35	17,22	12	206,60	CHI
201903222009	AGUAS LINDAS DE GOIAS	LA12261324	AGUAS LINDAS DE GOIAS S1	10/03/2019 21:22	11/03/2019 14:53	11/03/2019 14:00	11/03/2019 14:53	0,88	1	0,88	CHI
201903222022	BARRO ALTO	BA12000032	BARRO ALTO	10/03/2019 21:25	11/03/2019 13:42	10/03/2019 21:25	11/03/2019 13:42	16,28	3	48,85	CHI
201903222026	ITABERAI	TQ12376477	ITABERAI S1	11/03/2019 06:50	11/03/2019 11:17	11/03/2019 06:50	11/03/2019 11:17	4,45	3	13,35	CHI
201903222026	TAQUARAL DE GOIAS	TQ12376477	ITABERAI S1	11/03/2019 06:50	11/03/2019 11:17	11/03/2019 06:50	11/03/2019 11:17	4,45	40	178,00	CHI
201903222028	ANAPOLIS	AN13390205	ANAPOLIS UNIVERSITARIO S2	10/03/2019 20:49	11/03/2019 04:24	10/03/2019 20:49	11/03/2019 04:24	7,58	1423	10791,08	CHI
201903222036	CAMPO LIMPO	AN11129391	NEROPOLIS S1	10/03/2019 21:13	11/03/2019 02:36	10/03/2019 21:13	11/03/2019 02:36	5,38	125	672,92	CHI
201903222053	ANAPOLIS	PV12024149	CORUMBA	10/03/2019 16:08	11/03/2019 08:42	10/03/2019 16:08	11/03/2019 08:42	16,57	1	16,57	CHI
201903222053	PIRENOPOLIS	PV12024149	CORUMBA	10/03/2019 16:08	11/03/2019 08:42	10/03/2019 16:08	11/03/2019 08:42	16,57	22	364,47	CHI
201903222059	PALMEIRAS DE GOIAS	PL12137974	PALMEIRAS	10/03/2019 21:36	11/03/2019 07:02	10/03/2019 21:36	11/03/2019 07:02	9,43	4	37,73	CHI
201903222063	CORUMBA DE GOIAS	CB21129442	CORUMBA	10/03/2019 21:37	11/03/2019 09:20	10/03/2019 21:37	11/03/2019 09:20	11,72	1	11,72	CHI
201903222088	GOIANAPOLIS	GP11123680	DAIA S2	10/03/2019 21:44	11/03/2019 00:49	10/03/2019 21:44	11/03/2019 00:49	3,08	157	484,08	CHI
201903222104	GOIANIA	GN12000298	GOIANIA LESTE S1	10/03/2019 21:56	10/03/2019 22:36	10/03/2019 21:56	10/03/2019 22:36	0,67	42	28,00	CHI
201903222106	GOIANIA	GN11216845	REAL S1	10/03/2019 21:30	11/03/2019 01:56	10/03/2019 21:30	11/03/2019 01:56	4,43	167	740,37	CHI
201903222108	ANAPOLIS	AN11221273	ANAPOLIS UNIVERSITARIO S2	10/03/2019 21:13	11/03/2019 04:54	10/03/2019 21:13	11/03/2019 04:54	7,68	105	806,75	CHI
201903222112	VIANOPOLIS	VN21251706	VIANOPOLIS	10/03/2019 21:49	11/03/2019 09:03	10/03/2019 21:49	11/03/2019 09:03	11,23	1	11,23	CHI
201903222115	ITAPIRAPUA	IU11070527	MATRINCHA	10/03/2019 21:24	11/03/2019 08:18	10/03/2019 21:24	11/03/2019 08:18	10,90	124	1351,60	CHI
201903222120	GOIANIA	GN11055903	XAVANTES	10/03/2019 21:38	11/03/2019 02:43	10/03/2019 21:38	11/03/2019 02:43	5,08	145	737,08	CHI
201903222125	APARECIDA DE GOIANIA	AP12258426	INDEPENDENCIA S2	10/03/2019 21:49	11/03/2019 00:10	10/03/2019 21:49	11/03/2019 00:10	2,35	1004	2359,40	CHI
201903222126	LUZIANIA	LZ11030501	RIO VERMELHO	10/03/2019 20:22	10/03/2019 23:53	10/03/2019 20:22	10/03/2019 23:53	3,52	109	383,32	DIA CRITICO
201903222128	GOIANIA	GN11201574	GOYA S1	10/03/2019 21:56	11/03/2019 10:29	10/03/2019 21:56	11/03/2019 10:29	12,55	100	1255,00	CHI
201903222133	LUZIANIA	LZ11149898	RIO VERMELHO	10/03/2019 21:33	11/03/2019 03:03	10/03/2019 21:33	11/03/2019 03:03	5,50	102	561,00	DIA CRITICO
201903222141	CAMPO LIMPO	AN12258169	NEROPOLIS S1	10/03/2019 22:02	11/03/2019 18:38	10/03/2019 22:02	11/03/2019 18:38	20,60	3	61,80	CHI
201903222167	ANAPOLIS	AN11135738	ANAPOLIS UNIVERSITARIO S2	10/03/2019 21:11	10/03/2019 23:40	10/03/2019 21:11	10/03/2019 23:40	2,48	44	109,27	CHI
201903222170	SENADOR CANEDO	SW12079082	SENADOR CANEDO	10/03/2019 22:10	11/03/2019 13:32	10/03/2019 22:10	11/03/2019 13:32	15,37	1	15,37	CHI
201903222173	LUZIANIA	LZ11168719	RIO VERMELHO	10/03/2019 20:43	11/03/2019 04:01	10/03/2019 20:43	11/03/2019 04:01	7,30	156	1138,80	DIA CRITICO
201903222179	JARAGUA	JA12205816	JARAGUA	10/03/2019 20:50	11/03/2019 06:51	10/03/2019 20:50	11/03/2019 06:51	10,02	23	230,38	CHI
201903222180	LUZIANIA	LZ12087430	VIANOPOLIS	10/03/2019 22:15	11/03/2019 15:57	10/03/2019 22:15	11/03/2019 15:57	17,70	16	283,20	CHI
201903222182	APARECIDA DE GOIANIA	AP11277471	ATLANTICO S2	10/03/2019 22:15	11/03/2019 00:13	10/03/2019 22:15	11/03/2019 00:13	1,97	38	74,73	CHI

201903222186	CAMPO LIMPO	AN11335065	NEROPOLIS S1	10/03/2019 21:53	11/03/2019 14:25	10/03/2019 21:53	11/03/2019 14:25	16,53	91	1504,53	CHI
201903222190	APARECIDA DE GOIANIA	10004894292	ATLANTICO S2	10/03/2019 22:20	11/03/2019 00:14	10/03/2019 22:20	11/03/2019 00:14	1,90	1	1,90	CHI
201903222195	ITABERAÍ	IB12221785	ITABERAÍ S2	10/03/2019 20:45	11/03/2019 11:54	10/03/2019 20:45	11/03/2019 11:54	15,15	84	1272,60	CHI
201903222195	TAQUARAL DE GOIAS	IB12221785	ITABERAÍ S2	10/03/2019 20:45	11/03/2019 11:54	10/03/2019 20:45	11/03/2019 11:54	15,15	18	272,70	CHI
201903222200	AURILANDIA	AI12000021	FIRMINOPOLIS S2	10/03/2019 22:24	11/03/2019 12:32	10/03/2019 22:24	11/03/2019 12:32	14,13	11	155,47	CHI
201903222206	NEROPOLIS	NR11324121	NEROPOLIS S1	10/03/2019 22:21	11/03/2019 01:40	10/03/2019 22:21	11/03/2019 01:40	3,32	104	344,93	CHI
201903222210	GOIANIA	GN11001289	REAL S2	10/03/2019 22:05	11/03/2019 01:06	10/03/2019 22:05	11/03/2019 01:06	3,02	103	310,72	CHI
201903222211	APARECIDA DE GOIANIA	15903564	REAL S2	10/03/2019 22:28	11/03/2019 01:31	10/03/2019 22:28	11/03/2019 01:31	3,05	1	3,05	CHI
201903222212	NOVO BRASIL	1460008677	JUSSARA	10/03/2019 22:04	11/03/2019 01:58	10/03/2019 22:04	11/03/2019 01:58	3,90	1	3,90	CHI
201903222220	SAO FRANCISCO DE GOIAS	SF12335087	SAO FRANCISCO DE GOIAS	10/03/2019 20:57	11/03/2019 09:10	10/03/2019 20:57	11/03/2019 09:10	12,22	11	134,38	CHI
201903222228	GOIANIA	GN11000054	GOIANIA LESTE S1	10/03/2019 21:41	11/03/2019 01:03	10/03/2019 21:41	11/03/2019 01:03	3,37	120	404,00	CHI
201903222229	ANICUNS	AC12306970	ANICUNS	10/03/2019 22:30	11/03/2019 07:33	10/03/2019 22:30	11/03/2019 07:33	9,05	124	1122,20	CHI
201903222229	AVELINOPOLIS	AC12306970	ANICUNS	10/03/2019 22:30	11/03/2019 07:33	10/03/2019 22:30	11/03/2019 07:33	9,05	1	9,05	CHI
201903222232	ALEXANIA	AX11390629	ALEXANIA	10/03/2019 22:26	11/03/2019 09:17	10/03/2019 22:26	11/03/2019 09:17	10,85	67	726,95	CHI
201903222243	NOVA VENEZA	GR12002129	NEROPOLIS S1	10/03/2019 21:25	11/03/2019 07:50	10/03/2019 21:25	11/03/2019 07:50	10,42	1	10,42	CHI
201903222243	SANTO ANTONIO DE GOIAS	GR12002129	NEROPOLIS S1	10/03/2019 21:25	11/03/2019 07:50	10/03/2019 21:25	11/03/2019 07:50	10,42	14	145,83	CHI
201903222302	CAMPO LIMPO	AN12000286LD	NEROPOLIS S1	11/03/2019 08:01	11/03/2019 16:29	11/03/2019 08:01	11/03/2019 16:29	8,47	18	152,40	CHI
201903222606	JANDAIA	JD21314906	PALMEIRAS	10/03/2019 22:43	11/03/2019 13:39	10/03/2019 22:43	11/03/2019 13:39	14,93	1	14,93	CHI
201903222628	GOIANIA	GN11000586	AEROPORTO S3	10/03/2019 22:14	11/03/2019 01:00	10/03/2019 22:14	11/03/2019 01:00	2,77	84	232,40	CHI
201903222630	PETROLINA DE GOIAS	PV12027710	SAO FRANCISCO DE GOIAS	10/03/2019 22:58	11/03/2019 10:38	10/03/2019 22:58	11/03/2019 10:38	11,67	2	23,33	CHI
201903222630	SAO FRANCISCO DE GOIAS	PV12027710	SAO FRANCISCO DE GOIAS	10/03/2019 22:58	11/03/2019 10:38	10/03/2019 22:58	11/03/2019 10:38	11,67	2	23,33	CHI
201903222631	TRINDADE	TR12402860	TRINDADE	10/03/2019 22:58	11/03/2019 06:59	10/03/2019 22:58	11/03/2019 06:59	8,02	274	2196,57	CHI
201903222633	ANAPOLIS	AN11388779	ANAPOLIS UNIVERSITARIO S2	10/03/2019 21:25	11/03/2019 14:21	10/03/2019 21:25	11/03/2019 14:21	16,93	118	1998,13	CHI
201903222634	APARECIDA DE GOIANIA	11280025	REAL S2	10/03/2019 23:00	11/03/2019 02:10	10/03/2019 23:00	11/03/2019 02:10	3,17	1	3,17	CHI
201903222636	GOIANIA	GN12001501	XAVANTES	10/03/2019 21:57	11/03/2019 03:09	10/03/2019 21:57	11/03/2019 03:09	5,20	219	1138,80	CHI
201903222644	GOIANIA	GN11295099	REAL S1	10/03/2019 23:06	11/03/2019 04:29	10/03/2019 23:06	11/03/2019 04:29	5,38	104	559,87	CHI
201903222651	SENADOR CANEDO	8109473	SENADOR CANEDO	10/03/2019 23:14	11/03/2019 00:35	10/03/2019 23:14	11/03/2019 00:35	1,35	2	2,70	CHI
201903222662	ANAPOLIS	AN11107993	JUNDIAI S2	10/03/2019 23:21	11/03/2019 09:43	10/03/2019 23:21	11/03/2019 09:43	10,37	155	1606,83	CHI
201903222672	COCALZINHO DE GOIAS	9970007550	AGUAS LINDAS DE GOIAS S2	10/03/2019 23:30	11/03/2019 11:18	10/03/2019 23:30	11/03/2019 11:18	11,80	1	11,80	CHI
201903222803	APARECIDA DE GOIANIA	AP11137771	REAL S2	10/03/2019 23:26	11/03/2019 01:12	10/03/2019 23:26	11/03/2019 01:12	1,77	224	395,73	CHI
201903222814	GOIANIA	GN11000609	AEROPORTO S2	10/03/2019 23:54	11/03/2019 01:41	10/03/2019 23:54	11/03/2019 01:41	1,78	123	219,35	CHI
201903222816	ITAUCU	IX12016023	INHUMAS S1	11/03/2019 07:18	11/03/2019 13:41	11/03/2019 07:18	11/03/2019 13:41	6,38	7	44,68	DIA CRITICO
201903222827	NIQUELANDIA	NQ12197531LD	BARRO ALTO	11/03/2019 00:14	11/03/2019 02:24	11/03/2019 00:14	11/03/2019 02:24	2,17	92	199,33	CHI

201903222831	BARRO ALTO	DF12382135	BARRO ALTO	11/03/2019 00:19	11/03/2019 10:45	11/03/2019 00:19	11/03/2019 10:45	10,43	33	344,30	CHI
201903222831	SANTA RITA DO NOVO DESTINO	DF12382135	BARRO ALTO	11/03/2019 00:19	11/03/2019 10:45	11/03/2019 00:19	11/03/2019 10:45	10,43	2	20,87	CHI
201903222841	MORRO AGUDO DE GOIAS	RB12026407	ITAPURANGA	11/03/2019 00:28	11/03/2019 21:03	11/03/2019 00:28	11/03/2019 21:03	20,58	2	41,17	CHI
201903222844	SAO MIGUEL DO PASSA QUATRO	SQ21104278	BELA VISTA S2	11/03/2019 00:32	11/03/2019 11:42	11/03/2019 00:32	11/03/2019 11:42	11,17	1	11,17	CHI
201903222847	ITAPIRAPUA	IU21374837	JUSSARA	11/03/2019 00:36	11/03/2019 12:21	11/03/2019 00:36	11/03/2019 12:21	11,75	1	11,75	CHI
201903222854	CAIAPONIA	PH12259516	CAIAPONIA	10/03/2019 20:08	11/03/2019 09:42	10/03/2019 20:08	11/03/2019 09:42	13,57	2	27,13	CHI
201903222854	PIRANHAS	PH12259516	CAIAPONIA	10/03/2019 20:08	11/03/2019 09:42	10/03/2019 20:08	11/03/2019 09:42	13,57	71	963,23	CHI
201903222855	CRISTALINA	03940224	CRISTALINA S2	11/03/2019 01:00	12/03/2019 12:20	11/03/2019 01:00	11/03/2019 09:10	8,17	575	4695,83	CHI
201903222855	CRISTALINA	03940224	CRISTALINA S2	11/03/2019 01:00	12/03/2019 12:20	11/03/2019 09:11	11/03/2019 11:33	2,37	30	71,00	CHI
201903222855	CRISTALINA	KR13313740	CRISTALINA S2	11/03/2019 01:00	12/03/2019 12:20	11/03/2019 09:11	11/03/2019 14:34	5,38	233	1254,32	CHI
201903222855	CRISTALINA	KR12161100	CRISTALINA S2	11/03/2019 01:00	12/03/2019 12:20	11/03/2019 09:11	11/03/2019 17:19	8,13	3	24,40	CHI
201903222855	CRISTALINA	03940224	CRISTALINA S2	11/03/2019 01:00	12/03/2019 12:20	11/03/2019 17:19	11/03/2019 19:40	2,35	261	613,35	CHI
201903222855	CRISTALINA	KR12161100	CRISTALINA S2	11/03/2019 01:00	12/03/2019 12:20	11/03/2019 09:11	11/03/2019 20:01	10,83	41	444,17	CHI
201903222855	CRISTALINA	03940224	CRISTALINA S2	11/03/2019 01:00	12/03/2019 12:20	11/03/2019 21:49	11/03/2019 23:05	1,27	305	386,33	CHI
201903222855	CRISTALINA	KR12161100	CRISTALINA S2	11/03/2019 01:00	12/03/2019 12:20	11/03/2019 09:11	12/03/2019 04:09	18,97	28	531,07	CHI
201903222855	CRISTALINA	KR13313664	CRISTALINA S2	11/03/2019 01:00	12/03/2019 12:20	11/03/2019 21:49	12/03/2019 04:09	6,33	2	12,67	CHI
201903222855	CRISTALINA	KR12161100	CRISTALINA S2	11/03/2019 01:00	12/03/2019 12:20	11/03/2019 09:11	12/03/2019 05:42	20,52	151	3098,02	CHI
201903222855	CRISTALINA	KR12161100	CRISTALINA S2	11/03/2019 01:00	12/03/2019 12:20	11/03/2019 09:11	12/03/2019 12:20	27,15	78	2117,70	CHI
201903222873	LUZIANIA	LZ11000523	RIO VERMELHO	10/03/2019 22:00	11/03/2019 05:13	10/03/2019 22:00	11/03/2019 05:13	7,22	134	967,03	DIA CRITICO
201903222887	GOIANIA	GN11081454	GOIANIA LESTE S1	10/03/2019 23:06	11/03/2019 15:33	10/03/2019 23:06	11/03/2019 15:33	16,45	25	411,25	CHI
201903222893	JARAGUA	JA11203613	JARAGUA	10/03/2019 20:20	11/03/2019 10:53	10/03/2019 20:20	11/03/2019 10:53	14,55	52	756,60	CHI
201903222907	GOIANESIA	GE10394587	GOIANESIA S2	11/03/2019 03:17	11/03/2019 03:25	11/03/2019 03:17	11/03/2019 03:25	0,13	247	32,93	DIA CRITICO
201903222907	JARAGUA	GE10394587	GOIANESIA S2	11/03/2019 03:17	11/03/2019 03:25	11/03/2019 03:17	11/03/2019 03:25	0,13	482	64,27	DIA CRITICO
201903222907	PIRENOPOLIS	GE10394587	GOIANESIA S2	11/03/2019 03:17	11/03/2019 03:25	11/03/2019 03:17	11/03/2019 03:25	0,13	1	0,13	DIA CRITICO
201903222909	AGUAS LINDAS DE GOIAS	LA11148906	AGUAS LINDAS DE GOIAS S1	10/03/2019 19:28	11/03/2019 06:57	10/03/2019 19:28	11/03/2019 06:57	11,48	229	2629,68	CHI
201903223003	ITAPIRAPUA	JR10394757	JUSSARA	11/03/2019 02:28	11/03/2019 12:47	11/03/2019 02:28	11/03/2019 12:47	10,32	148	1526,87	CHI
201903223003	JUSSARA	JR10394757	JUSSARA	11/03/2019 02:28	11/03/2019 12:47	11/03/2019 02:28	11/03/2019 12:47	10,32	97	1000,72	CHI
201903223003	NOVO BRASIL	JR10394757	JUSSARA	11/03/2019 02:28	11/03/2019 12:47	11/03/2019 02:28	11/03/2019 12:47	10,32	13	134,12	CHI
201903223004	ARAGUAPAZ	GS10400721	GOIAS	11/03/2019 01:55	11/03/2019 02:27	11/03/2019 01:55	11/03/2019 02:27	0,53	169	90,13	CHI
201903223004	ARAGUAPAZ	GS10400721	GOIAS	11/03/2019 01:55	11/03/2019 02:27	11/03/2019 01:55	11/03/2019 02:27	0,53	216	115,20	CHI
201903223004	FAINA	GS10400721	GOIAS	11/03/2019 01:55	11/03/2019 02:27	11/03/2019 01:55	11/03/2019 02:27	0,53	541	288,53	CHI
201903223004	FAINA	GS10400721	GOIAS	11/03/2019 01:55	11/03/2019 02:27	11/03/2019 01:55	11/03/2019 02:27	0,53	2030	1082,67	CHI
201903223004	FAINA	GS10400721	GOIAS	11/03/2019 01:55	11/03/2019 02:27	11/03/2019 01:55	11/03/2019 02:27	0,53	144	76,80	CHI

201903223004	GOIAS	GS10400721	GOIAS	11/03/2019 01:55	11/03/2019 02:27	11/03/2019 01:55	11/03/2019 02:27	0,53	8	4,27	CHI
201903223004	ITAPURANGA	GS10400721	GOIAS	11/03/2019 01:55	11/03/2019 02:27	11/03/2019 01:55	11/03/2019 02:27	0,53	2	1,07	CHI
201903223004	MORRO AGUDO DE GOIAS	GS10400721	GOIAS	11/03/2019 01:55	11/03/2019 02:27	11/03/2019 01:55	11/03/2019 02:27	0,53	3	1,60	CHI
201903223004	MOZARLANDIA	GS10400721	GOIAS	11/03/2019 01:55	11/03/2019 02:27	11/03/2019 01:55	11/03/2019 02:27	0,53	3	1,60	CHI
201903223009	APARECIDA DE GOIANIA	200556800	ANHANGUERA	11/03/2019 02:40	11/03/2019 04:33	11/03/2019 02:40	11/03/2019 04:33	1,88	1	1,88	CHI
201903223012	NAZARIO	NZ21076353	ANICUNS	11/03/2019 02:43	11/03/2019 10:19	11/03/2019 02:43	11/03/2019 10:19	7,60	4	30,40	CHI
201903223033	GOIANIA	GN12172993	GOIANIA LESTE S2	11/03/2019 03:45	11/03/2019 10:58	11/03/2019 03:45	11/03/2019 10:58	7,22	58	418,57	CHI
201903223036	GOIANESIA	GE11363196	GOIANESIA S2	11/03/2019 03:52	11/03/2019 05:49	11/03/2019 03:52	11/03/2019 05:49	1,95	43	83,85	DIA CRITICO
201903223048	CAMPO LIMPO	AN12011924	NEROPOLIS S1	10/03/2019 20:44	11/03/2019 11:09	10/03/2019 20:44	11/03/2019 11:09	14,42	48	692,00	CHI
201903223050	ITABERAÍ	II12220232	ITABERAÍ S1	10/03/2019 20:35	11/03/2019 09:22	10/03/2019 20:35	11/03/2019 09:22	12,78	2	25,57	CHI
201903223050	ITAGUARI	II12220232	ITABERAÍ S1	10/03/2019 20:35	11/03/2019 09:22	10/03/2019 20:35	11/03/2019 09:22	12,78	1	12,78	CHI
201903223050	TAQUARAL DE GOIAS	II12220232	ITABERAÍ S1	10/03/2019 20:35	11/03/2019 09:22	10/03/2019 20:35	11/03/2019 09:22	12,78	32	409,07	CHI
201903223076	DOVERLANDIA	DV12207962	CAIAPONIA	11/03/2019 04:52	11/03/2019 12:40	11/03/2019 04:52	11/03/2019 12:40	7,80	7	54,60	CHI
201903223077	DIORAMA	ME12124938	IPORA	11/03/2019 04:53	11/03/2019 09:07	11/03/2019 04:53	11/03/2019 09:07	4,23	1	4,23	CHI
201903223077	MONTES CLAROS DE GOIAS	ME12124938	IPORA	11/03/2019 04:53	11/03/2019 09:07	11/03/2019 04:53	11/03/2019 09:07	4,23	45	190,50	CHI
201903223081	BELA VISTA DE GOIAS	SQ12066258	BELA VISTA S1	11/03/2019 04:56	11/03/2019 09:23	11/03/2019 04:56	11/03/2019 09:23	4,45	12	53,40	CHI
201903223092	ABADIA DE GOIAS	TR12391381	GUAPO S1	11/03/2019 05:14	12/03/2019 07:17	11/03/2019 05:14	12/03/2019 07:17	26,05	3	78,15	CHI
201903223109	ABADIANIA	AA12382488	ANAPOLIS UNIVERSITARIO S1	11/03/2019 05:19	11/03/2019 20:39	11/03/2019 05:19	11/03/2019 20:39	15,33	5	76,67	DIA CRITICO
201903223110	LUZIANIA	LZ11206692	RIO VERMELHO	11/03/2019 02:00	11/03/2019 09:01	11/03/2019 02:00	11/03/2019 09:01	7,02	68	477,13	DIA CRITICO
201903223116	SAO LUIS DE MONTES BELOS	SL12003813	SAO LUIZ DOS MONTES BELOS	11/03/2019 05:37	11/03/2019 19:15	11/03/2019 05:37	11/03/2019 11:20	5,72	14	80,03	CHI
201903223116	FIRMINOPOLIS	AI12101617LD	SAO LUIZ DOS MONTES BELOS	11/03/2019 05:37	11/03/2019 19:15	11/03/2019 05:37	11/03/2019 14:00	8,38	1	8,38	CHI
201903223116	SAO LUIS DE MONTES BELOS	AI12101617LD	SAO LUIZ DOS MONTES BELOS	11/03/2019 05:37	11/03/2019 19:15	11/03/2019 05:37	11/03/2019 14:00	8,38	1	8,38	CHI
201903223116	SAO LUIS DE MONTES BELOS	SL32206329LD	SAO LUIZ DOS MONTES BELOS	11/03/2019 05:37	11/03/2019 19:15	11/03/2019 05:37	11/03/2019 14:25	8,80	5	44,00	CHI
201903223116	AURILANDIA	AI12027216LD	SAO LUIZ DOS MONTES BELOS	11/03/2019 05:37	11/03/2019 19:15	11/03/2019 05:37	11/03/2019 19:15	13,63	6	81,80	CHI
201903223116	FIRMINOPOLIS	AI12027216LD	SAO LUIZ DOS MONTES BELOS	11/03/2019 05:37	11/03/2019 19:15	11/03/2019 05:37	11/03/2019 19:15	13,63	1	13,63	CHI
201903223116	SAO LUIS DE MONTES BELOS	AI12027216LD	SAO LUIZ DOS MONTES BELOS	11/03/2019 05:37	11/03/2019 19:15	11/03/2019 05:37	11/03/2019 19:15	13,63	1	13,63	CHI
201903223127	ITAGUARI	II12250788	ITABERAÍ S1	10/03/2019 21:31	11/03/2019 09:47	10/03/2019 21:31	11/03/2019 09:47	12,27	4	49,07	CHI
201903223127	JARAGUA	II12250788	ITABERAÍ S1	10/03/2019 21:31	11/03/2019 09:47	10/03/2019 21:31	11/03/2019 09:47	12,27	10	122,67	CHI
201903223135	CORREGO DO OURO	CO12003798	SAO LUIZ DOS MONTES BELOS	11/03/2019 05:49	11/03/2019 10:57	11/03/2019 05:49	11/03/2019 10:57	5,13	54	277,20	CHI
201903223305	ALEXANIA	AX12311910	ALEXANIA	11/03/2019 05:54	11/03/2019 10:48	11/03/2019 05:54	11/03/2019 10:48	4,90	17	83,30	CHI
201903223309	LEOPOLDO DE BULHOES	LB12065991	DAIA S2	11/03/2019 05:57	11/03/2019 19:34	11/03/2019 05:57	11/03/2019 19:34	13,62	5	68,08	DIA CRITICO
201903223601	BELA VISTA DE GOIAS	SW12062064	CEPAIGO S2	11/03/2019 06:01	11/03/2019 10:41	11/03/2019 06:01	11/03/2019 10:41	4,67	3	14,00	CHI
201903223601	SENADOR CANEDO	SW12062064	CEPAIGO S2	11/03/2019 06:01	11/03/2019 10:41	11/03/2019 06:01	11/03/2019 10:41	4,67	262	1222,67	CHI

201903223708	ARAGOIANIA	AO21000132	INDEPENDENCIA S1	11/03/2019 06:05	11/03/2019 15:37	11/03/2019 06:05	11/03/2019 15:37	9,53	1	9,53	CHI
201903223718	JARAGUA	JA12298079	JARAGUA	11/03/2019 06:09	11/03/2019 15:41	11/03/2019 06:09	11/03/2019 15:41	9,53	11	104,87	DIA CRITICO
201903223724	AGUAS LINDAS DE GOIAS	LA11050952	AGUAS LINDAS DE GOIAS S1	11/03/2019 05:26	11/03/2019 08:36	11/03/2019 05:26	11/03/2019 08:36	3,17	120	380,00	DIA CRITICO
201903223726	GOIANIA	GN11093899	CARAJAS S1	11/03/2019 06:07	11/03/2019 09:07	11/03/2019 06:07	11/03/2019 09:07	3,00	156	468,00	CHI
201903223727	APARECIDA DE GOIANIA	10010120732	INDEPENDENCIA S2	11/03/2019 06:10	11/03/2019 07:26	11/03/2019 06:10	11/03/2019 07:26	1,27	1	1,27	DIA CRITICO
201903223746	SAO LUIS DE MONTES BELOS	SL32248940	SAO LUIZ DOS MONTES BELOS	11/03/2019 06:16	11/03/2019 10:17	11/03/2019 06:16	11/03/2019 10:17	4,02	3	12,05	CHI
201903223749	FIRMINOPOLIS	TV32098063	FIRMINOPOLIS S1	11/03/2019 02:08	11/03/2019 07:49	11/03/2019 02:08	11/03/2019 07:49	5,68	2	11,37	CHI
201903223749	SAO LUIS DE MONTES BELOS	TV32098063	FIRMINOPOLIS S1	11/03/2019 02:08	11/03/2019 07:49	11/03/2019 02:08	11/03/2019 07:49	5,68	4	22,73	CHI
201903223752	VIANOPOLIS	VN12014680	VIANOPOLIS	11/03/2019 06:17	11/03/2019 10:11	11/03/2019 06:17	11/03/2019 10:11	3,90	10	39,00	CHI
201903223754	ANICUNS	AC12158912	FIRMINOPOLIS S2	10/03/2019 22:37	11/03/2019 09:16	10/03/2019 22:37	11/03/2019 09:16	10,65	61	649,65	CHI
201903223756	JUSSARA	JR21363355	BRITANIA	11/03/2019 06:18	11/03/2019 08:55	11/03/2019 06:18	11/03/2019 08:55	2,62	1	2,62	CHI
201903223774	GOIANESIA	550174485	GOIANESIA S2	11/03/2019 06:21	11/03/2019 11:15	11/03/2019 06:21	11/03/2019 11:15	4,90	1	4,90	DIA CRITICO
201903223784	ANICUNS	8686635	ANICUNS	11/03/2019 06:22	11/03/2019 08:13	11/03/2019 06:22	11/03/2019 08:13	1,85	12	22,20	CHI
201903223785	GOIANIA	12535930	CAMPINAS S2	11/03/2019 06:22	11/03/2019 08:34	11/03/2019 06:22	11/03/2019 08:34	2,20	1	2,20	CHI
201903223800	GOIANIA	GN11088867	CAMPINAS S1	11/03/2019 06:16	11/03/2019 07:36	11/03/2019 06:16	11/03/2019 07:36	1,33	125	166,67	CHI
201903223807	AGUAS LINDAS DE GOIAS	LA11148926	AGUAS LINDAS DE GOIAS S1	11/03/2019 06:09	11/03/2019 10:58	11/03/2019 06:09	11/03/2019 10:58	4,82	239	1151,18	DIA CRITICO
201903223819	ANAPOLIS	AN11090378	ANAPOLIS UNIVERSITARIO S2	11/03/2019 06:05	11/03/2019 09:36	11/03/2019 06:05	11/03/2019 09:36	3,52	86	302,43	DIA CRITICO
201903223845	ITAPURANGA	MS12376425	ITAPURANGA	10/03/2019 23:05	11/03/2019 19:25	10/03/2019 23:05	11/03/2019 19:25	20,33	11	223,67	CHI
201903223845	MORRO AGUDO DE GOIAS	MS12376425	ITAPURANGA	10/03/2019 23:05	11/03/2019 19:25	10/03/2019 23:05	11/03/2019 19:25	20,33	11	223,67	CHI
201903223846	LUZIANIA	LZ12192916	RIO VERMELHO	11/03/2019 06:23	11/03/2019 07:51	11/03/2019 06:23	11/03/2019 07:51	1,47	239	350,53	DIA CRITICO
201903223853	SAO FRANCISCO DE GOIAS	SF21000134	SAO FRANCISCO DE GOIAS	11/03/2019 06:35	11/03/2019 11:44	11/03/2019 06:35	11/03/2019 11:44	5,15	1	5,15	CHI
201903223858	PARAUNA	PU10404071	PARAUNA	11/03/2019 06:36	11/03/2019 11:55	11/03/2019 06:36	11/03/2019 11:55	5,32	150	797,50	DIA CRITICO
201903223861	GOIANESIA	GE13382803	GOIANESIA S2	11/03/2019 03:39	11/03/2019 11:59	11/03/2019 03:39	11/03/2019 11:59	8,33	586	4883,33	DIA CRITICO
201903223861	GOIANESIA	GE13382803	GOIANESIA S2	11/03/2019 03:39	11/03/2019 11:59	11/03/2019 09:50	11/03/2019 11:59	2,15	2578	5542,70	DIA CRITICO
201903223861	SANTA ISABEL	GE13382803	GOIANESIA S2	11/03/2019 03:39	11/03/2019 11:59	11/03/2019 09:50	11/03/2019 11:59	2,15	1	2,15	DIA CRITICO
201903223863	ANICUNS	AC12264948	FIRMINOPOLIS S2	11/03/2019 06:37	11/03/2019 11:43	11/03/2019 06:37	11/03/2019 11:43	5,10	10	51,00	CHI
201903223869	GOIANIA	GN11000586	AEROPORTO S3	11/03/2019 06:21	11/03/2019 08:10	11/03/2019 06:21	11/03/2019 08:10	1,82	84	152,60	CHI
201903223873	BOM JARDIM DE GOIAS	BM12208862	BOM JARDIM	11/03/2019 06:08	11/03/2019 09:52	11/03/2019 06:08	11/03/2019 09:52	3,73	32	119,47	CHI
201903223877	ITABERAI	IB12220162	ITABERAI S1	11/03/2019 06:38	11/03/2019 17:45	11/03/2019 06:38	11/03/2019 17:45	11,12	4	44,47	CHI
201903223885	GOIANESIA	GE12297305	GOIANESIA S1	10/03/2019 22:33	11/03/2019 10:41	10/03/2019 22:33	11/03/2019 10:41	12,13	130	1577,33	CHI
201903223888	ANICUNS	AC12194159	ANICUNS	11/03/2019 06:39	11/03/2019 16:04	11/03/2019 06:39	11/03/2019 16:04	9,42	3	28,25	CHI
201903223898	ADELANDIA	SL12019453	FIRMINOPOLIS S2	10/03/2019 22:18	11/03/2019 10:54	10/03/2019 22:18	11/03/2019 10:54	12,60	47	592,20	CHI
201903223898	MOSSAMEDES	SL12019453	FIRMINOPOLIS S2	10/03/2019 22:18	11/03/2019 10:54	10/03/2019 22:18	11/03/2019 10:54	12,60	5	63,00	CHI



201903223898	SANCLERLANDIA	SL12019453	FIRMINOPOLIS S2	10/03/2019 22:18	11/03/2019 10:54	10/03/2019 22:18	11/03/2019 10:54	12,60	30	378,00	CHI
201903223898	SAO LUIS DE MONTES BELOS	SL12019453	FIRMINOPOLIS S2	10/03/2019 22:18	11/03/2019 10:54	10/03/2019 22:18	11/03/2019 10:54	12,60	14	176,40	CHI
201903223901	ITAPIRAPUA	IU21138768	MATRINCHA	11/03/2019 06:42	11/03/2019 14:31	11/03/2019 06:42	11/03/2019 14:31	7,82	1	7,82	CHI
201903223902	SAO JOAO DA PARAUNA	FR12032206	FIRMINOPOLIS S2	11/03/2019 04:39	11/03/2019 21:45	11/03/2019 04:39	11/03/2019 21:45	17,10	15	256,50	CHI
201903223903	BURITI DE GOIAS	BS12099750	FIRMINOPOLIS S2	11/03/2019 06:42	11/03/2019 07:57	11/03/2019 06:42	11/03/2019 07:57	1,25	3	3,75	CHI
201903223915	JARAGUA	JA12099140	JARAGUA	11/03/2019 06:44	11/03/2019 09:37	11/03/2019 06:44	11/03/2019 09:37	2,88	9	25,95	DIA CRITICO
201903223920	PALMEIRAS DE GOIAS	PP12259861	PALMEIRAS	11/03/2019 06:45	11/03/2019 10:13	11/03/2019 06:45	11/03/2019 10:13	3,47	17	58,93	CHI
201903223921	PIRENOPOLIS	PV21052324	CORUMBA	11/03/2019 06:45	12/03/2019 11:38	11/03/2019 06:45	12/03/2019 11:38	28,88	2	57,77	DIA CRITICO
201903223926	LUZIANIA	LZ12290724	MARAJOARA	11/03/2019 06:46	11/03/2019 14:59	11/03/2019 06:46	11/03/2019 14:59	8,22	9	73,95	CHI
201903223951	BRITANIA	7126301	BRITANIA	11/03/2019 06:50	11/03/2019 14:57	11/03/2019 06:50	11/03/2019 14:57	8,12	2	16,23	CHI
201903223951	JUSSARA	7126301	BRITANIA	11/03/2019 06:50	11/03/2019 14:57	11/03/2019 06:50	11/03/2019 14:57	8,12	9	73,05	CHI
201903223958	PALMINOPOLIS	PP21007092	PALMEIRAS	11/03/2019 06:52	11/03/2019 11:44	11/03/2019 06:52	11/03/2019 11:44	4,87	1	4,87	CHI
201903224103	TRINDADE	TR12200181	TRINDADE	10/03/2019 17:13	11/03/2019 11:11	10/03/2019 17:13	11/03/2019 11:11	17,97	3	53,90	CHI
201903224112	MATRINCHA	MP12158723	MATRINCHA	11/03/2019 06:54	11/03/2019 08:37	11/03/2019 06:54	11/03/2019 08:37	1,72	75	128,75	CHI
201903224113	IVOLANDIA	MO12336568	IPORA	11/03/2019 06:45	11/03/2019 14:00	11/03/2019 06:45	11/03/2019 14:00	7,25	6	43,50	CHI
201903224113	MOIPORA	MO12336568	IPORA	11/03/2019 06:45	11/03/2019 14:00	11/03/2019 06:45	11/03/2019 14:00	7,25	6	43,50	CHI
201903224125	ARUANA	AK21220210	MOZARLANDIA	11/03/2019 06:56	11/03/2019 19:13	11/03/2019 06:56	11/03/2019 19:13	12,28	1	12,28	CHI
201903224129	PIRENOPOLIS	PV12382128	SAO FRANCISCO DE GOIAS	11/03/2019 06:38	11/03/2019 10:58	11/03/2019 06:38	11/03/2019 10:58	4,33	19	82,33	CHI
201903224132	SAO FRANCISCO DE GOIAS	SF12319829	SAO FRANCISCO DE GOIAS	11/03/2019 06:56	11/03/2019 13:14	11/03/2019 06:56	11/03/2019 13:14	6,30	20	126,00	CHI
201903224139	BRITANIA	BT21167524	BRITANIA	11/03/2019 06:57	11/03/2019 16:42	11/03/2019 06:57	11/03/2019 16:42	9,75	2	19,50	CHI
201903224408	ANAPOLIS	AN12009330	NEROPOLIS S1	11/03/2019 06:22	11/03/2019 17:28	11/03/2019 06:22	11/03/2019 17:28	11,10	25	277,50	CHI
201903224408	PIRENOPOLIS	AN12009330	NEROPOLIS S1	11/03/2019 06:22	11/03/2019 17:28	11/03/2019 06:22	11/03/2019 17:28	11,10	19	210,90	CHI
201903224411	CORUMBA DE GOIAS	CB12382199	CORUMBA	11/03/2019 06:59	11/03/2019 08:37	11/03/2019 06:59	11/03/2019 08:37	1,63	7	11,43	DIA CRITICO
201903224416	NIQUELANDIA	NQ12197531LD	BARRO ALTO	11/03/2019 06:46	11/03/2019 20:45	11/03/2019 06:46	11/03/2019 12:40	5,90	34	200,60	CHI
201903224416	NIQUELANDIA	NQ13317144	BARRO ALTO	11/03/2019 06:46	11/03/2019 20:45	11/03/2019 06:46	11/03/2019 20:45	13,98	58	811,03	CHI
201903224511	APARECIDA DE GOIANIA	AP11160153	INDEPENDENCIA S1	11/03/2019 07:01	11/03/2019 11:03	11/03/2019 07:01	11/03/2019 11:03	4,03	116	467,87	CHI
201903224512	NOVA VENEZA	NV12001124	INHUMAS S1	11/03/2019 07:01	11/03/2019 11:53	11/03/2019 07:01	11/03/2019 11:53	4,87	5	24,33	DIA CRITICO
201903224514	SAO MIGUEL DO PASSA QUATRO	SQ12104016	BELA VISTA S2	11/03/2019 07:01	11/03/2019 11:15	11/03/2019 07:01	11/03/2019 11:15	4,23	12	50,80	CHI
201903224514	SILVANIA	SQ12104016	BELA VISTA S2	11/03/2019 07:01	11/03/2019 11:15	11/03/2019 07:01	11/03/2019 11:15	4,23	1	4,23	CHI
201903224618	LUZIANIA	LZ11163794	RIO VERMELHO	11/03/2019 06:47	11/03/2019 08:29	11/03/2019 06:47	11/03/2019 08:29	1,70	188	319,60	DIA CRITICO
201903224626	JARAGUA	JA21167356	JARAGUA	11/03/2019 07:06	11/03/2019 18:17	11/03/2019 07:06	11/03/2019 18:17	11,18	1	11,18	DIA CRITICO
201903224639	CRISTALINA	KR12304939	CRISTALINA S2	11/03/2019 07:08	11/03/2019 13:16	11/03/2019 07:08	11/03/2019 13:16	6,13	12	73,60	CHI
201903224644	PADRE BERNARDO	PB12163217	PADRE BERNARDO	11/03/2019 06:58	11/03/2019 09:58	11/03/2019 06:58	11/03/2019 09:58	3,00	121	363,00	CHI

201903224647	AGUAS LINDAS DE GOIAS	LA10400755	AGUAS LINDAS DE GOIAS S1	11/03/2019 03:50	11/03/2019 09:11	11/03/2019 03:50	11/03/2019 09:11	5,35	347	1856,45	DIA CRITICO
201903224647	COCALZINHO DE GOIAS	LA10400755	AGUAS LINDAS DE GOIAS S1	11/03/2019 03:50	11/03/2019 09:11	11/03/2019 03:50	11/03/2019 09:11	5,35	1	5,35	DIA CRITICO
201903224647	SANTO ANTONIO DO DESCOBERTO	LA10400755	AGUAS LINDAS DE GOIAS S1	11/03/2019 03:50	11/03/2019 09:11	11/03/2019 03:50	11/03/2019 09:11	5,35	18	96,30	DIA CRITICO
201903224655	GOIANIRA	GR21312870	GOIANIRA	11/03/2019 07:10	11/03/2019 10:27	11/03/2019 07:10	11/03/2019 10:27	3,28	1	3,28	CHI
201903224658	JARAGUA	JA12247688	JARAGUA	11/03/2019 07:11	11/03/2019 15:10	11/03/2019 07:11	11/03/2019 15:10	7,98	8	63,87	DIA CRITICO
201903224671	LUZIANIA	LZ12073460	RIO VERMELHO	11/03/2019 07:12	11/03/2019 16:15	11/03/2019 07:12	11/03/2019 16:15	9,05	17	153,85	DIA CRITICO
201903224686	COCALZINHO DE GOIAS	CB12042901	COCALZINHO	11/03/2019 07:14	12/03/2019 13:12	11/03/2019 07:14	12/03/2019 13:12	29,97	1	29,97	DIA CRITICO
201903224693	CORUMBA DE GOIAS	CB12362269	CORUMBA	11/03/2019 06:32	11/03/2019 08:47	11/03/2019 06:32	11/03/2019 08:47	2,25	10	22,50	DIA CRITICO
201903224694	AGUAS LINDAS DE GOIAS	10008530350	AGUAS LINDAS DE GOIAS S1	11/03/2019 07:16	11/03/2019 09:03	11/03/2019 07:16	11/03/2019 09:03	1,78	1	1,78	DIA CRITICO
201903224698	ANAPOLIS	AN21345670	JUNDIAI S2	11/03/2019 07:16	11/03/2019 10:07	11/03/2019 07:16	11/03/2019 10:07	2,85	1	2,85	CHI
201903224699	PALMINOPOLIS	PP12343909	PALMEIRAS	11/03/2019 07:17	11/03/2019 11:18	11/03/2019 07:17	11/03/2019 11:18	4,02	4	16,07	CHI
201903224708	AGUAS LINDAS DE GOIAS	LA11095441	AGUAS LINDAS DE GOIAS S1	11/03/2019 06:23	11/03/2019 13:07	11/03/2019 06:23	11/03/2019 13:07	6,73	160	1077,33	DIA CRITICO
201903224710	AGUAS LINDAS DE GOIAS	LA11261389	AGUAS LINDAS DE GOIAS S1	11/03/2019 07:17	11/03/2019 15:04	11/03/2019 07:17	11/03/2019 14:50	7,55	60	453,00	DIA CRITICO
201903224710	AGUAS LINDAS DE GOIAS	LA11050952	AGUAS LINDAS DE GOIAS S1	11/03/2019 07:17	11/03/2019 15:04	11/03/2019 13:54	11/03/2019 15:04	1,17	120	140,00	DIA CRITICO
201903224901	ANAPOLIS	AN11162467	ANAPOLIS UNIVERSITARIO S2	11/03/2019 07:13	11/03/2019 09:11	11/03/2019 07:13	11/03/2019 09:11	1,97	109	214,37	DIA CRITICO
201903224902	CAIAPONIA	CP12060848	CAIAPONIA	11/03/2019 07:18	11/03/2019 09:41	11/03/2019 07:18	11/03/2019 09:41	2,38	12	28,60	CHI
201903225104	GOIANIA	13545577	GOYA S1	11/03/2019 07:19	11/03/2019 11:31	11/03/2019 07:19	11/03/2019 11:31	4,20	1	4,20	CHI
201903225108	AMERICANO DO BRASIL	KB11055798	ANICUNS	11/03/2019 07:19	11/03/2019 14:14	11/03/2019 07:19	11/03/2019 14:14	6,92	6	41,50	CHI
201903225117	LUZIANIA	LZ12376191	RIO VERMELHO	11/03/2019 07:20	11/03/2019 15:36	11/03/2019 07:20	11/03/2019 15:36	8,27	7	57,87	DIA CRITICO
201903225120	CEZARINA	CZ21269368	CEZARINA	11/03/2019 07:20	11/03/2019 08:55	11/03/2019 07:20	11/03/2019 08:55	1,58	1	1,58	CHI
201903225137	CRISTALINA	IP12165527	CRISTALINA S1	11/03/2019 07:22	11/03/2019 09:14	11/03/2019 07:22	11/03/2019 09:14	1,87	13	24,27	CHI
201903225142	BONFINOPOLIS	20269698	DAIA S2	11/03/2019 07:23	11/03/2019 11:39	11/03/2019 07:23	11/03/2019 11:39	4,27	55	234,67	DIA CRITICO
201903225142	GAMELEIRA DE GOIAS	20269698	DAIA S2	11/03/2019 07:23	11/03/2019 11:39	11/03/2019 07:23	11/03/2019 11:39	4,27	2	8,53	DIA CRITICO
201903225142	GOIANAPOLIS	20269698	DAIA S2	11/03/2019 07:23	11/03/2019 11:39	11/03/2019 07:23	11/03/2019 11:39	4,27	31	132,27	DIA CRITICO
201903225142	LEOPOLDO DE BULHOES	20269698	DAIA S2	11/03/2019 07:23	11/03/2019 11:39	11/03/2019 07:23	11/03/2019 11:39	4,27	59	251,73	DIA CRITICO
201903225143	GOIANIA	10014776730	CARAJAS S2	11/03/2019 07:22	11/03/2019 10:08	11/03/2019 07:22	11/03/2019 10:08	2,77	1	2,77	CHI
201903225150	ALEXANIA	AX21144166	ALEXANIA	11/03/2019 07:23	12/03/2019 11:24	11/03/2019 07:23	12/03/2019 11:24	28,02	1	28,02	CHI
201903225157	ABADIA DE GOIAS	5580014380	GUAPO S1	11/03/2019 07:24	11/03/2019 16:08	11/03/2019 07:24	11/03/2019 16:08	8,73	1	8,73	CHI
201903225159	PALMEIRAS DE GOIAS	PL12000030	PALMEIRAS	11/03/2019 07:24	11/03/2019 09:20	11/03/2019 07:24	11/03/2019 09:20	1,93	9	17,40	CHI
201903225161	PIRENOPOLIS	PV12000461	SAO FRANCISCO DE GOIAS	11/03/2019 06:33	11/03/2019 09:05	11/03/2019 06:33	11/03/2019 09:05	2,53	65	164,67	CHI
201903225196	GOIANIA	GN11144341	CARAJAS S1	11/03/2019 07:29	11/03/2019 10:33	11/03/2019 07:29	11/03/2019 10:33	3,07	37	113,47	CHI
201903225208	JUSSARA	JR12011813	BRITANIA	11/03/2019 07:14	11/03/2019 12:40	11/03/2019 07:14	11/03/2019 12:40	5,43	29	157,57	CHI
201903225212	LUZIANIA	10012299152	RIO VERMELHO	11/03/2019 07:30	11/03/2019 08:56	11/03/2019 07:30	11/03/2019 08:56	1,43	1	1,43	DIA CRITICO

201903225215	LUZIANIA	LZ11183738	RIO VERMELHO	11/03/2019 04:46	11/03/2019 11:35	11/03/2019 04:46	11/03/2019 11:35	6,82	82	558,97	DIA CRITICO
201903225258	VALPARAISO DE GOIAS	VA11192832	MARAJOARA	11/03/2019 07:18	11/03/2019 09:38	11/03/2019 07:18	11/03/2019 09:38	2,33	15	35,00	CHI
201903225301	LUZIANIA	LZ11206696	RIO VERMELHO	10/03/2019 21:44	11/03/2019 10:19	10/03/2019 21:44	11/03/2019 10:19	12,58	172	2164,33	DIA CRITICO
201903225501	JUSSARA	JR11198836	JUSSARA	11/03/2019 06:21	11/03/2019 09:30	11/03/2019 06:21	11/03/2019 09:30	3,15	72	226,80	CHI
201903225903	ORIZONA	OZ12113015	VIANOPOLIS	11/03/2019 07:38	11/03/2019 20:44	11/03/2019 07:38	11/03/2019 20:44	13,10	2	26,20	CHI
201903225903	VIANOPOLIS	OZ12113015	VIANOPOLIS	11/03/2019 07:38	11/03/2019 20:44	11/03/2019 07:38	11/03/2019 20:44	13,10	21	275,10	CHI
201903226002	LUZIANIA	LZ21320159	MARAJOARA	10/03/2019 19:25	11/03/2019 11:00	10/03/2019 19:25	11/03/2019 11:00	15,58	2	31,17	CHI
201903226004	GOIANIA	GN11041885	CAMPINAS S1	11/03/2019 07:22	11/03/2019 09:58	11/03/2019 07:22	11/03/2019 09:58	2,60	89	231,40	CHI
201903226201	ANAPOLIS	AN11000214	JUNDAI S2	11/03/2019 07:27	11/03/2019 10:55	11/03/2019 07:27	11/03/2019 10:55	3,47	104	360,53	CHI
201903226307	VIANOPOLIS	VN12070062	VIANOPOLIS	10/03/2019 21:43	11/03/2019 10:15	10/03/2019 21:43	11/03/2019 10:15	12,53	12	150,40	CHI
201903226308	PIRENOPOLIS	PV21068746	CORUMBA	11/03/2019 07:40	11/03/2019 18:49	11/03/2019 07:40	11/03/2019 18:49	11,15	2	22,30	DIA CRITICO
201903226310	GOIANAPOLIS	GP12000144	DAIA S2	11/03/2019 07:08	11/03/2019 09:43	11/03/2019 07:08	11/03/2019 09:43	2,58	21	54,25	DIA CRITICO
201903226312	ABADIANIA	AA21254180	ANAPOLIS UNIVERSITARIO S1	11/03/2019 07:40	12/03/2019 09:18	11/03/2019 07:40	12/03/2019 09:18	25,63	1	25,63	DIA CRITICO
201903226324	FAZENDA NOVA	FN12073623	BRITANIA	11/03/2019 06:38	11/03/2019 10:55	11/03/2019 06:38	11/03/2019 10:55	4,28	19	81,38	CHI
201903226345	MONTES CLAROS DE GOIAS	ME12088949	IPORA	11/03/2019 07:43	11/03/2019 10:19	11/03/2019 07:43	11/03/2019 10:19	2,60	51	132,60	CHI
201903226356	ABADIANIA	AA12062592	ANAPOLIS UNIVERSITARIO S1	11/03/2019 07:44	12/03/2019 13:39	11/03/2019 07:44	12/03/2019 13:39	29,92	5	149,58	DIA CRITICO
201903226360	LUZIANIA	LZ11163793	RIO VERMELHO	11/03/2019 07:42	11/03/2019 08:33	11/03/2019 07:42	11/03/2019 08:33	0,85	105	89,25	DIA CRITICO
201903226361	PIRENOPOLIS	PV12000046	CORUMBA	11/03/2019 06:31	11/03/2019 10:59	11/03/2019 06:31	11/03/2019 10:59	4,47	49	218,87	DIA CRITICO
201903226366	ITAPIRAPUA	GS12003616	MATRINCHA	11/03/2019 07:44	12/03/2019 00:49	11/03/2019 07:44	12/03/2019 00:49	17,08	1	17,08	CHI
201903226729	ARACU	AR21106289	ARACU	11/03/2019 07:47	11/03/2019 16:41	11/03/2019 07:47	11/03/2019 16:41	8,90	1	8,90	DIA CRITICO
201903227201	FIRMINOPOLIS	FR13194029	FIRMINOPOLIS S1	11/03/2019 07:49	11/03/2019 14:16	11/03/2019 07:49	11/03/2019 14:16	6,45	709	4573,05	CHI
201903227201	FIRMINOPOLIS	FR13194029	FIRMINOPOLIS S1	11/03/2019 07:49	11/03/2019 14:16	11/03/2019 11:40	11/03/2019 14:16	2,60	769	1999,40	CHI
201903227516	BELA VISTA DE GOIAS	BV21117079	CEPAIGO S2	11/03/2019 07:50	11/03/2019 09:07	11/03/2019 07:50	11/03/2019 09:07	1,28	2	2,57	CHI
201903227711	TRINDADE	TR32052849	TRINDADE	11/03/2019 07:51	11/03/2019 11:51	11/03/2019 07:51	11/03/2019 11:51	4,00	12	48,00	CHI
201903227712	AURILANDIA	AI12000011	FIRMINOPOLIS S2	11/03/2019 04:47	11/03/2019 09:46	11/03/2019 04:47	11/03/2019 09:46	4,98	23	114,62	CHI
201903227712	FIRMINOPOLIS	AI12000011	FIRMINOPOLIS S2	11/03/2019 04:47	11/03/2019 09:46	11/03/2019 04:47	11/03/2019 09:46	4,98	58	289,03	CHI
201903227712	SAO JOAO DA PARAUNA	AI12000011	FIRMINOPOLIS S2	11/03/2019 04:47	11/03/2019 09:46	11/03/2019 04:47	11/03/2019 09:46	4,98	30	149,50	CHI
201903228804	GOIANIA	SW12060069	SENADOR CANEDO	11/03/2019 07:54	11/03/2019 11:52	11/03/2019 07:54	11/03/2019 11:52	3,97	2	7,93	CHI
201903228818	GOIANIA	GN12383147	AEROPORTO S3	11/03/2019 07:31	11/03/2019 09:32	11/03/2019 07:31	11/03/2019 09:32	2,02	14	28,23	CHI
201903229803	PADRE BERNARDO	PB12351378	PADRE BERNARDO	11/03/2019 07:57	11/03/2019 12:47	11/03/2019 07:57	11/03/2019 12:47	4,83	3	14,50	CHI
201903229908	CORREGO DO OURO	BS12009575	FIRMINOPOLIS S2	11/03/2019 07:57	11/03/2019 12:13	11/03/2019 07:57	11/03/2019 12:13	4,27	4	17,07	CHI
201903230105	AGUAS LINDAS DE GOIAS	LA12102560	AGUAS LINDAS DE GOIAS S1	11/03/2019 07:22	11/03/2019 11:37	11/03/2019 07:22	11/03/2019 11:37	4,25	372	1581,00	DIA CRITICO
201903230304	INHUMAS	IN12383422	ARACU	11/03/2019 07:58	11/03/2019 17:38	11/03/2019 07:58	11/03/2019 17:38	9,67	6	58,00	DIA CRITICO

201903230402	BRITANIA	BT11005984	BRITANIA	11/03/2019 07:58	11/03/2019 14:15	11/03/2019 07:58	11/03/2019 14:15	6,28	134	841,97	CHI
201903230427	ALEXANIA	10025154182	ALEXANIA	11/03/2019 07:59	12/03/2019 12:16	11/03/2019 07:59	12/03/2019 12:16	28,28	1	28,28	CHI
201903230430	VIANOPOLIS	VN21105263	VIANOPOLIS	11/03/2019 08:00	11/03/2019 11:55	11/03/2019 08:00	11/03/2019 11:55	3,92	1	3,92	CHI
201903230472	HEITORAI	HE12023247	ITAPURANGA	11/03/2019 08:02	11/03/2019 10:57	11/03/2019 08:02	11/03/2019 10:57	2,92	5	14,58	CHI
201903230704	LUZIANIA	LZ11372289	RIO VERMELHO	11/03/2019 07:25	11/03/2019 09:53	11/03/2019 07:25	11/03/2019 09:53	2,47	81	199,80	DIA CRITICO
201903230710	COCALZINHO DE GOIAS	ZN12273327	AGUAS LINDAS DE GOIAS S2	11/03/2019 08:03	11/03/2019 15:40	11/03/2019 08:03	11/03/2019 15:40	7,62	2	15,23	DIA CRITICO
201903230802	NOVO BRASIL	NB21090130	JUSSARA	11/03/2019 08:05	11/03/2019 19:13	11/03/2019 08:05	11/03/2019 19:13	11,13	1	11,13	CHI
201903230905	SANTO ANTONIO DO DESCOBERTO	SN21203770	AGUAS LINDAS DE GOIAS S2	11/03/2019 08:05	11/03/2019 12:54	11/03/2019 08:05	11/03/2019 12:54	4,82	3	14,45	DIA CRITICO
201903230906	JARAGUA	JA21000046	JARAGUA	11/03/2019 08:05	11/03/2019 15:50	11/03/2019 08:05	11/03/2019 15:50	7,75	1	7,75	DIA CRITICO
201903231102	TAQUARAL DE GOIAS	TQ11000026	ITABERAI S1	11/03/2019 07:45	11/03/2019 13:46	11/03/2019 07:45	11/03/2019 13:46	6,02	74	445,23	CHI
201903231404	BARRO ALTO	BA12382485	BARRO ALTO	11/03/2019 08:06	11/03/2019 15:10	11/03/2019 08:06	11/03/2019 15:10	7,07	9	63,60	CHI
201903231410	DIORAMA	DI12123918	ARENOPOLIS	11/03/2019 08:07	11/03/2019 14:09	11/03/2019 08:07	11/03/2019 14:09	6,03	4	24,13	CHI
201903231410	MONTES CLAROS DE GOIAS	DI12123918	ARENOPOLIS	11/03/2019 08:07	11/03/2019 14:09	11/03/2019 08:07	11/03/2019 14:09	6,03	1	6,03	CHI
201903231412	AURILANDIA	AI12008106	FIRMINOPOLIS S2	11/03/2019 07:59	11/03/2019 10:33	11/03/2019 07:59	11/03/2019 10:33	2,57	7	17,97	CHI
201903231414	JARAGUA	JA21248158	JARAGUA	11/03/2019 08:07	11/03/2019 12:07	11/03/2019 08:07	11/03/2019 12:07	4,00	1	4,00	DIA CRITICO
201903231416	LUZIANIA	LZ11149898	RIO VERMELHO	11/03/2019 08:07	11/03/2019 12:00	11/03/2019 08:07	11/03/2019 12:00	3,88	102	396,10	DIA CRITICO
201903231418	JUSSARA	03870416	BRITANIA	11/03/2019 07:42	11/03/2019 12:40	11/03/2019 07:42	11/03/2019 12:40	4,97	163	809,57	CHI
201903231418	MONTES CLAROS DE GOIAS	03870416	BRITANIA	11/03/2019 07:42	11/03/2019 12:40	11/03/2019 07:42	11/03/2019 12:40	4,97	422	2095,93	CHI
201903231427	IPORA	IR21014065	IPORA	11/03/2019 08:08	11/03/2019 11:02	11/03/2019 08:08	11/03/2019 11:02	2,90	2	5,80	CHI
201903231503	NIQUELANDIA	NQ12262921	BARRO ALTO	11/03/2019 07:55	11/03/2019 16:51	11/03/2019 07:55	11/03/2019 16:51	8,93	5	44,67	CHI
201903231511	TRINDADE	TR31052871	TRINDADE	11/03/2019 08:09	11/03/2019 16:44	11/03/2019 08:09	11/03/2019 16:44	8,58	1	8,58	CHI
201903231513	CAIAPONIA	CP11394732	CAIAPONIA	11/03/2019 08:10	11/03/2019 12:42	11/03/2019 08:10	11/03/2019 12:42	4,53	2	9,07	CHI
201903231515	GOIANIA	GP21071933	GOIANIA LESTE S3	11/03/2019 08:10	11/03/2019 09:56	11/03/2019 08:10	11/03/2019 09:56	1,77	1	1,77	CHI
201903231529	JARAGUA	JA11266569	JARAGUA	11/03/2019 08:11	11/03/2019 10:05	11/03/2019 08:11	11/03/2019 10:05	1,90	79	150,10	DIA CRITICO
201903231543	LUZIANIA	LZ12114519	VIANOPOLIS	11/03/2019 06:52	11/03/2019 12:42	11/03/2019 06:52	11/03/2019 12:42	5,83	26	151,67	CHI
201903231543	ORIZONA	LZ12114519	VIANOPOLIS	11/03/2019 06:52	11/03/2019 12:42	11/03/2019 06:52	11/03/2019 12:42	5,83	36	210,00	CHI
201903231552	JUSSARA	JR12259813	JUSSARA	11/03/2019 06:53	11/03/2019 11:01	11/03/2019 06:53	11/03/2019 11:01	4,13	78	322,40	CHI
201903231560	PALMEIRAS DE GOIAS	28320347	PALMEIRAS	11/03/2019 08:15	11/03/2019 09:49	11/03/2019 08:15	11/03/2019 09:49	1,57	22	34,47	CHI
201903231575	GOIAS	HE12250700	ITAPURANGA	11/03/2019 07:28	11/03/2019 11:37	11/03/2019 07:28	11/03/2019 11:37	4,15	9	37,35	CHI
201903231575	HEITORAI	HE12250700	ITAPURANGA	11/03/2019 07:28	11/03/2019 11:37	11/03/2019 07:28	11/03/2019 11:37	4,15	5	20,75	CHI
201903231597	ANICUNS	AC21278643	FIRMINOPOLIS S2	11/03/2019 08:20	12/03/2019 11:38	11/03/2019 08:20	12/03/2019 11:38	27,30	1	27,30	CHI
201903231607	NIQUELANDIA	NQ12168928RE	BARRO ALTO	10/03/2019 17:36	11/03/2019 19:43	10/03/2019 17:36	11/03/2019 19:43	26,12	105	2742,25	CHI
201903231614	ITAPIRAPUA	IU11206879	MATRINCHA	11/03/2019 08:50	11/03/2019 09:47	11/03/2019 08:50	11/03/2019 09:47	0,95	39	37,05	CHI

201903231702	ANICUNS	AC11021753	FIRMINOPOLIS S2	11/03/2019 07:40	11/03/2019 10:05	11/03/2019 07:40	11/03/2019 10:05	2,42	144	348,00	CHI
201903231902	ALEXANIA	AX12302168	ALEXANIA	11/03/2019 07:32	11/03/2019 11:52	11/03/2019 07:32	11/03/2019 11:52	4,33	2	8,67	CHI
201903231905	MOSSAMEDES	MD21132240	ITABERAÍ S2	11/03/2019 08:22	11/03/2019 10:19	11/03/2019 08:22	11/03/2019 10:19	1,95	1	1,95	CHI
201903231906	ALEXANIA	AX12000154	CORUMBA	11/03/2019 07:09	11/03/2019 10:02	11/03/2019 07:09	11/03/2019 10:02	2,88	22	63,43	DIA CRITICO
201903231906	CORUMBA DE GOIAS	AX12000154	CORUMBA	11/03/2019 07:09	11/03/2019 10:02	11/03/2019 07:09	11/03/2019 10:02	2,88	4	11,53	DIA CRITICO
201903231907	PADRE BERNARDO	PB21109531	PADRE BERNARDO	11/03/2019 08:23	11/03/2019 16:36	11/03/2019 08:23	11/03/2019 16:36	8,22	1	8,22	CHI
201903231908	PADRE BERNARDO	PB12195545	PADRE BERNARDO	11/03/2019 08:06	11/03/2019 11:37	11/03/2019 08:06	11/03/2019 11:37	3,52	33	116,05	CHI
201903231914	FAINA	FC12299792	GOIAS	11/03/2019 03:43	11/03/2019 17:26	11/03/2019 03:43	11/03/2019 17:26	13,72	54	740,70	CHI
201903231922	ANICUNS	AC21283290	ANICUNS	11/03/2019 08:24	11/03/2019 17:58	11/03/2019 08:24	11/03/2019 17:58	9,57	1	9,57	CHI
201903232202	AGUAS LINDAS DE GOIAS	LA11377291	AGUAS LINDAS DE GOIAS S1	11/03/2019 05:08	11/03/2019 12:20	11/03/2019 05:08	11/03/2019 12:20	7,20	96	691,20	DIA CRITICO
201903232203	ANICUNS	AC21304698	ANICUNS	11/03/2019 08:25	11/03/2019 20:17	11/03/2019 08:25	11/03/2019 20:17	11,87	1	11,87	CHI
201903232303	ARACU	AR12383423	ARACU	11/03/2019 08:16	11/03/2019 15:23	11/03/2019 08:16	11/03/2019 15:23	7,12	5	35,58	DIA CRITICO
201903232306	ITAUCU	1860000153	INHUMAS S1	11/03/2019 08:26	11/03/2019 16:11	11/03/2019 08:26	11/03/2019 16:11	7,75	1	7,75	DIA CRITICO
201903232313	PALMEIRAS DE GOIAS	TV12005304	FIRMINOPOLIS S2	11/03/2019 06:57	11/03/2019 10:16	11/03/2019 06:57	11/03/2019 10:16	3,32	7	23,22	CHI
201903232343	PIRENOPOLIS	PV21059812	CORUMBA	11/03/2019 08:30	12/03/2019 15:30	11/03/2019 08:30	12/03/2019 15:30	31,00	2	62,00	DIA CRITICO
201903232348	ITAPIRAPUA	IU12306811	JUSSARA	11/03/2019 08:30	11/03/2019 11:54	11/03/2019 08:30	11/03/2019 11:54	3,40	5	17,00	CHI
201903232350	AGUAS LINDAS DE GOIAS	LA12164999	AGUAS LINDAS DE GOIAS S1	11/03/2019 08:30	11/03/2019 09:52	11/03/2019 08:30	11/03/2019 09:52	1,37	129	176,30	DIA CRITICO
201903232355	PIRENOPOLIS	PV12382343	CORUMBA	11/03/2019 08:30	11/03/2019 12:13	11/03/2019 08:30	11/03/2019 12:13	3,72	6	22,30	DIA CRITICO
201903232357	LUZIANIA	LZ21059664	PACAEMBU S1	11/03/2019 08:30	11/03/2019 13:01	11/03/2019 08:30	11/03/2019 13:01	4,52	1	4,52	CHI
201903232808	PALMINOPOLIS	PP21259847	PALMEIRAS	11/03/2019 08:32	11/03/2019 14:46	11/03/2019 08:32	11/03/2019 14:46	6,23	1	6,23	CHI
201903232815	GOIAS	GS21336508	GOIAS	11/03/2019 08:33	11/03/2019 18:40	11/03/2019 08:33	11/03/2019 18:40	10,12	1	10,12	CHI
201903232817	PIRENOPOLIS	PV12362322	CORUMBA	11/03/2019 07:00	11/03/2019 11:15	11/03/2019 07:00	11/03/2019 11:15	4,25	24	102,00	DIA CRITICO
201903232909	LUZIANIA	120440064	RIO VERMELHO	11/03/2019 08:36	11/03/2019 11:31	11/03/2019 08:36	11/03/2019 11:31	2,92	1	2,92	DIA CRITICO
201903232913	ABADIANIA	AA12327809	DAIA S2	11/03/2019 06:45	11/03/2019 13:41	11/03/2019 06:45	11/03/2019 13:41	6,93	15	104,00	DIA CRITICO
201903232916	GOIANIA	14353015	REAL S1	11/03/2019 08:36	11/03/2019 11:13	11/03/2019 08:36	11/03/2019 11:13	2,62	1	2,62	CHI
201903233102	SILVANIA	SV12382774	DAIA S2	11/03/2019 08:31	11/03/2019 13:06	11/03/2019 08:31	11/03/2019 13:06	4,58	7	32,08	DIA CRITICO
201903233201	JARAGUA	JA21000092	JARAGUA	11/03/2019 08:38	11/03/2019 13:08	11/03/2019 08:38	11/03/2019 13:08	4,50	1	4,50	DIA CRITICO
201903233208	JARAGUA	JA21114634	JARAGUA	11/03/2019 08:38	11/03/2019 11:10	11/03/2019 08:38	11/03/2019 11:10	2,53	1	2,53	DIA CRITICO
201903233302	GOIANIA	GN11000680	GOIANIA LESTE S2	11/03/2019 08:19	11/03/2019 16:28	11/03/2019 08:19	11/03/2019 16:28	8,15	155	1263,25	CHI
201903233303	GOIANIA	GN11196726	CARAJAS S1	11/03/2019 08:39	11/03/2019 13:30	11/03/2019 08:39	11/03/2019 13:30	4,85	118	572,30	CHI
201903233503	PALMEIRAS DE GOIAS	PL12308411	PALMEIRAS	11/03/2019 08:39	11/03/2019 10:53	11/03/2019 08:39	11/03/2019 10:53	2,23	165	368,50	CHI
201903233705	LUZIANIA	LZ11261711	RIO VERMELHO	11/03/2019 08:41	11/03/2019 09:02	11/03/2019 08:41	11/03/2019 09:02	0,35	68	23,80	DIA CRITICO
201903233903	LEOPOLDO DE BULHOES	LB12200131	CEPAIGO S2	11/03/2019 05:05	11/03/2019 11:06	11/03/2019 05:05	11/03/2019 11:06	6,02	27	162,45	CHI

201903234314	ANAPOLIS	AN12261182	JUNDIAI S1	11/03/2019 08:43	11/03/2019 11:16	11/03/2019 08:43	11/03/2019 11:16	2,55	146	372,30	CHI
201903234314	GOIANAPOLIS	AN12261182	JUNDIAI S1	11/03/2019 08:43	11/03/2019 11:16	11/03/2019 08:43	11/03/2019 11:16	2,55	9	22,95	CHI
201903234314	LEOPOLDO DE BULHOES	AN12261182	JUNDIAI S1	11/03/2019 08:43	11/03/2019 11:16	11/03/2019 08:43	11/03/2019 11:16	2,55	5	12,75	CHI
201903234611	ABADIANIA	AA12191100	ANAPOLIS UNIVERSITARIO S1	11/03/2019 07:31	12/03/2019 13:38	11/03/2019 07:31	12/03/2019 13:38	30,12	3	90,35	DIA CRITICO
201903234903	TRINDADE	TR12000054	TRINDADE	11/03/2019 07:23	11/03/2019 11:10	11/03/2019 07:23	11/03/2019 11:10	3,78	5	18,92	CHI
201903234905	AGUAS LINDAS DE GOIAS	LA11108728	AGUAS LINDAS DE GOIAS S1	11/03/2019 04:52	11/03/2019 10:35	11/03/2019 04:52	11/03/2019 10:35	5,72	161	920,38	DIA CRITICO
201903235005	GOIANIA	GN12001000	GOYA S2	11/03/2019 08:08	11/03/2019 10:35	11/03/2019 08:08	11/03/2019 10:35	2,45	169	414,05	CHI
201903235208	LUZIANIA	LZ11206746	RIO VERMELHO	11/03/2019 08:49	11/03/2019 10:55	11/03/2019 08:49	11/03/2019 10:55	2,10	71	149,10	DIA CRITICO
201903235302	ABADIANIA	AA21399371	ANAPOLIS UNIVERSITARIO S1	11/03/2019 08:49	12/03/2019 10:42	11/03/2019 08:49	12/03/2019 10:42	25,88	4	103,53	DIA CRITICO
201903235304	PIRANHAS	PH12374859	PIRANHAS	11/03/2019 08:49	11/03/2019 10:30	11/03/2019 08:49	11/03/2019 10:30	1,68	47	79,12	CHI
201903235704	ARENOPOLIS	IV12231088	ARENOPOLIS	11/03/2019 08:50	11/03/2019 20:51	11/03/2019 08:50	11/03/2019 20:51	12,02	4	48,07	CHI
201903235704	IVOLANDIA	IV12231088	ARENOPOLIS	11/03/2019 08:50	11/03/2019 20:51	11/03/2019 08:50	11/03/2019 20:51	12,02	32	384,53	CHI
201903235721	GOIANIA	GN11072173	CAMPINAS S2	11/03/2019 12:17	11/03/2019 12:40	11/03/2019 12:17	11/03/2019 12:40	0,38	83	31,82	CHI
201903235727	GOIANIA	10633303	AEROPORTO S2	11/03/2019 08:53	11/03/2019 10:20	11/03/2019 08:53	11/03/2019 10:20	1,45	1	1,45	CHI
201903235735	AGUAS LINDAS DE GOIAS	LA11261602	AGUAS LINDAS DE GOIAS S1	11/03/2019 05:53	11/03/2019 13:15	11/03/2019 05:53	11/03/2019 13:15	7,37	130	957,67	DIA CRITICO
201903235739	LUZIANIA	LZ21330564	VIANOPOLIS	10/03/2019 19:55	11/03/2019 17:35	10/03/2019 19:55	11/03/2019 17:35	21,67	1	21,67	CHI
201903236103	PADRE BERNARDO	9980005007	PADRE BERNARDO	10/03/2019 19:35	11/03/2019 18:15	10/03/2019 19:35	11/03/2019 18:15	22,67	1	22,67	CHI
201903236107	GOIANESIA	GE21140620	GOIANESIA S2	11/03/2019 03:39	11/03/2019 13:35	11/03/2019 03:39	11/03/2019 13:35	9,93	1	9,93	DIA CRITICO
201903236111	CRISTALINA	KR21118414	PAMPLONA	11/03/2019 08:55	11/03/2019 10:49	11/03/2019 08:55	11/03/2019 10:49	1,90	1	1,90	CHI
201903236117	GOIANIA	12754808	GOIANIA LESTE S3	11/03/2019 08:56	11/03/2019 17:57	11/03/2019 08:56	11/03/2019 17:57	9,02	1	9,02	CHI
201903236402	JARAGUA	JA12278918	JARAGUA	11/03/2019 07:46	11/03/2019 15:02	11/03/2019 07:46	11/03/2019 15:02	7,27	3	21,80	DIA CRITICO
201903236412	CEZARINA	VJ32099633	GUAPO S2	11/03/2019 06:26	11/03/2019 12:00	11/03/2019 06:26	11/03/2019 12:00	5,57	8	44,53	CHI
201903236412	VARJAO	VJ32099633	GUAPO S2	11/03/2019 06:26	11/03/2019 12:00	11/03/2019 06:26	11/03/2019 12:00	5,57	20	111,33	CHI
201903236501	SANTO ANTONIO DO DESCOBERTO	10023989031	AGUAS LINDAS DE GOIAS S2	11/03/2019 08:58	11/03/2019 09:55	11/03/2019 08:58	11/03/2019 09:55	0,95	1	0,95	DIA CRITICO
201903236608	SILVANIA	SV12011755	DAIA S2	11/03/2019 08:59	11/03/2019 18:12	11/03/2019 08:59	11/03/2019 18:12	9,22	6	55,30	DIA CRITICO
201903236701	ARENOPOLIS	AY12223147	IPORA	11/03/2019 07:55	11/03/2019 12:29	11/03/2019 07:55	11/03/2019 12:29	4,57	61	278,57	CHI
201903236701	MONTES CLAROS DE GOIAS	AY12223147	IPORA	11/03/2019 07:55	11/03/2019 12:29	11/03/2019 07:55	11/03/2019 12:29	4,57	1	4,57	CHI
201903236701	PIRANHAS	AY12223147	IPORA	11/03/2019 07:55	11/03/2019 12:29	11/03/2019 07:55	11/03/2019 12:29	4,57	1	4,57	CHI
201903236803	LUZIANIA	LZ11183668	MARAJOARA	11/03/2019 08:47	11/03/2019 10:40	11/03/2019 08:47	11/03/2019 10:40	1,88	38	71,57	CHI
201903238505	PIRENOPOLIS	PV12360268	CORUMBA	11/03/2019 07:08	11/03/2019 12:19	11/03/2019 07:08	11/03/2019 12:19	5,18	38	196,97	DIA CRITICO
201903239101	CAMPO LIMPO	AN12129397	NEROPOLIS S1	11/03/2019 07:19	11/03/2019 12:00	11/03/2019 07:19	11/03/2019 12:00	4,68	230	1077,17	CHI
201903239713	CRISTALINA	KR12389576	CRISTALINA S2	11/03/2019 08:53	11/03/2019 10:34	11/03/2019 08:53	11/03/2019 10:34	1,68	37	62,28	CHI
201903239718	ABADIA DE GOIAS	7887563	INDEPENDENCIA S2	11/03/2019 06:42	11/03/2019 12:53	11/03/2019 06:42	11/03/2019 12:18	5,60	3	16,80	DIA CRITICO

201903239718	ABADIA DE GOIAS	7887563	INDEPENDENCIA S2	11/03/2019 06:42	11/03/2019 12:53	11/03/2019 06:42	11/03/2019 12:53	6,18	13	80,38	DIA CRITICO
201903239745	HIDROLANDIA	HD12329569	CEPAIGO S2	11/03/2019 08:57	11/03/2019 10:31	11/03/2019 08:57	11/03/2019 10:31	1,57	4	6,27	CHI
201903239748	BELA VISTA DE GOIAS	BV12103250	CEPAIGO S2	11/03/2019 08:30	11/03/2019 12:57	11/03/2019 08:30	11/03/2019 12:57	4,45	7	31,15	CHI
201903239748	CALDAZINHA	BV12103250	CEPAIGO S2	11/03/2019 08:30	11/03/2019 12:57	11/03/2019 08:30	11/03/2019 12:57	4,45	1	4,45	CHI
201903239750	ABADIANIA	AA12221505	DAIA S2	11/03/2019 07:24	11/03/2019 12:39	11/03/2019 07:24	11/03/2019 12:39	5,25	118	619,50	DIA CRITICO
201903239788	NOVA CRIXAS	NA12228200	MOZARLANDIA	11/03/2019 06:22	11/03/2019 18:49	11/03/2019 06:22	11/03/2019 18:49	12,45	4	49,80	CHI
201903239795	SANTA RITA DO NOVO DESTINO	DF12382140	BARRO ALTO	11/03/2019 06:50	11/03/2019 11:54	11/03/2019 06:50	11/03/2019 11:54	5,07	15	76,00	CHI
201903239803	SAO FRANCISCO DE GOIAS	SF12008967	SAO FRANCISCO DE GOIAS	11/03/2019 08:48	11/03/2019 18:24	11/03/2019 08:48	11/03/2019 18:24	9,60	20	192,00	CHI
201903240002	ABADIANIA	PV12272929	CORUMBA	11/03/2019 07:57	11/03/2019 15:45	11/03/2019 07:57	11/03/2019 15:45	7,80	2	15,60	DIA CRITICO
201903240002	PIRENOPOLIS	PV12272929	CORUMBA	11/03/2019 07:57	11/03/2019 15:45	11/03/2019 07:57	11/03/2019 15:45	7,80	2	15,60	DIA CRITICO
201903240106	BOM JARDIM DE GOIAS	BM12065606	BOM JARDIM	11/03/2019 08:31	11/03/2019 11:47	11/03/2019 08:31	11/03/2019 11:47	3,27	13	42,47	CHI
201903240111	NOVO BRASIL	NB12292729	JUSSARA	11/03/2019 08:05	11/03/2019 20:22	11/03/2019 08:05	11/03/2019 20:22	12,28	7	85,98	CHI
201903240143	ANICUNS	AC12259088	ANICUNS	11/03/2019 02:55	11/03/2019 13:30	11/03/2019 02:55	11/03/2019 13:30	10,58	55	582,08	CHI
201903240144	AGUAS LINDAS DE GOIAS	LA11120153	AGUAS LINDAS DE GOIAS S1	11/03/2019 08:53	11/03/2019 11:36	11/03/2019 08:53	11/03/2019 11:36	2,72	364	988,87	DIA CRITICO
201903240147	FAZENDA NOVA	FN12250947	JUSSARA	11/03/2019 06:51	11/03/2019 16:45	11/03/2019 06:51	11/03/2019 16:45	9,90	9	89,10	CHI
201903240155	TAQUARAL DE GOIAS	TQ11364749	ITABERAI S1	11/03/2019 08:01	11/03/2019 12:42	11/03/2019 08:01	11/03/2019 12:42	4,68	62	290,37	CHI
201903240162	PIRENOPOLIS	PV12017586	CORUMBA	11/03/2019 06:37	11/03/2019 11:44	11/03/2019 06:37	11/03/2019 11:44	5,12	56	286,53	DIA CRITICO
201903240401	AGUAS LINDAS DE GOIAS	LA11148906	AGUAS LINDAS DE GOIAS S1	11/03/2019 08:53	11/03/2019 10:46	11/03/2019 08:53	11/03/2019 10:46	1,88	229	431,28	DIA CRITICO
201903240515	TRINDADE	TR11230646	TRINDADE	11/03/2019 08:10	11/03/2019 12:15	11/03/2019 08:10	11/03/2019 12:15	4,08	95	387,92	CHI
201903240617	MIMOSO DE GOIAS	MJ12071960	PADRE BERNARDO	11/03/2019 07:34	11/03/2019 11:14	11/03/2019 07:34	11/03/2019 11:14	3,67	159	583,00	CHI
201903240617	NIQUELANDIA	MJ12071960	PADRE BERNARDO	11/03/2019 07:34	11/03/2019 11:14	11/03/2019 07:34	11/03/2019 11:14	3,67	1	3,67	CHI
201903240631	PIRENOPOLIS	PV12185528	CORUMBA	11/03/2019 07:05	11/03/2019 17:56	11/03/2019 07:05	11/03/2019 17:56	10,85	41	444,85	DIA CRITICO
201903240636	ANAPOLIS	AN12262499	ANAPOLIS UNIVERSITARIO S1	11/03/2019 08:13	11/03/2019 12:39	11/03/2019 08:13	11/03/2019 12:39	4,43	11	48,77	DIA CRITICO
201903241657	ANAPOLIS	AN12382480	JUNDIAI S1	11/03/2019 08:44	11/03/2019 11:01	11/03/2019 08:44	11/03/2019 11:01	2,28	23	52,52	CHI
201903241657	GAMELEIRA DE GOIAS	AN12382480	JUNDIAI S1	11/03/2019 08:44	11/03/2019 11:01	11/03/2019 08:44	11/03/2019 11:01	2,28	40	91,33	CHI
201903241657	SILVANIA	AN12382480	JUNDIAI S1	11/03/2019 08:44	11/03/2019 11:01	11/03/2019 08:44	11/03/2019 11:01	2,28	40	91,33	CHI
201903243206	ANAPOLIS	370438462	NEROPOLIS S1	10/03/2019 22:31	11/03/2019 18:11	10/03/2019 22:31	11/03/2019 18:11	19,67	1	19,67	CHI
201903243219	DAMOLANDIA	DL12021273	INHUMAS S1	11/03/2019 06:09	11/03/2019 12:08	11/03/2019 06:09	11/03/2019 12:08	5,98	7	41,88	DIA CRITICO
201903243219	INHUMAS	DL12021273	INHUMAS S1	11/03/2019 06:09	11/03/2019 12:08	11/03/2019 06:09	11/03/2019 12:08	5,98	3	17,95	DIA CRITICO
201903243604	ITABERAI	IB12000071	ITABERAI S2	11/03/2019 08:34	11/03/2019 12:00	11/03/2019 08:34	11/03/2019 12:00	3,43	38	130,47	CHI
201903243622	ABADIANIA	AA12348155	ANAPOLIS UNIVERSITARIO S1	11/03/2019 07:55	12/03/2019 10:46	11/03/2019 07:55	12/03/2019 10:46	26,85	5	134,25	DIA CRITICO
201903243630	ABADIANIA	CB12302326	ANAPOLIS UNIVERSITARIO S1	11/03/2019 08:38	12/03/2019 13:18	11/03/2019 08:38	12/03/2019 13:18	28,67	1	28,67	DIA CRITICO
201903243630	CORUMBA DE GOIAS	CB12302326	ANAPOLIS UNIVERSITARIO S1	11/03/2019 08:38	12/03/2019 13:18	11/03/2019 08:38	12/03/2019 13:18	28,67	7	200,67	DIA CRITICO

201903244713	AGUAS LINDAS DE GOIAS	LA11060647	AGUAS LINDAS DE GOIAS S1	11/03/2019 08:50	11/03/2019 17:29	11/03/2019 08:50	11/03/2019 17:29	8,65	28	242,20	DIA CRITICO
201903246216	LUZIANIA	LZ11313961	RIO VERMELHO	11/03/2019 08:04	11/03/2019 15:35	11/03/2019 08:04	11/03/2019 15:35	7,52	18	135,30	DIA CRITICO
201903246226	PALMINOPOLIS	PP12312505	PALMEIRAS	11/03/2019 07:28	11/03/2019 15:36	11/03/2019 07:28	11/03/2019 15:36	8,13	9	73,20	CHI
201903247663	NIQUELANDIA	NQ12268729LD	BARRO ALTO	11/03/2019 07:17	11/03/2019 15:51	11/03/2019 07:17	11/03/2019 15:51	8,57	59	505,43	CHI
201903247707	PARAUNA	PU12194225	FIRMINOPOLIS S2	11/03/2019 07:17	11/03/2019 18:06	11/03/2019 07:17	11/03/2019 18:06	10,82	13	140,62	CHI
201903248110	BALIZA	BH12356619	BOM JARDIM	11/03/2019 06:39	11/03/2019 17:09	11/03/2019 06:39	11/03/2019 17:09	10,50	14	147,00	CHI
201903248356	AGUAS LINDAS DE GOIAS	LA11351442	AGUAS LINDAS DE GOIAS S1	11/03/2019 08:23	11/03/2019 13:36	11/03/2019 08:23	11/03/2019 13:36	5,22	239	1246,78	DIA CRITICO
201903250408	VIANOPOLIS	VN21275124	VIANOPOLIS	11/03/2019 08:37	11/03/2019 17:35	11/03/2019 08:37	11/03/2019 17:35	8,97	2	17,93	CHI
201903250802	ANICUNS	AC21102100	ANICUNS	10/03/2019 21:46	12/03/2019 13:30	10/03/2019 21:46	12/03/2019 13:30	39,73	1	39,73	CHI
201903254338	ADELANDIA	DN12391391	FIRMINOPOLIS S2	11/03/2019 07:12	11/03/2019 18:26	11/03/2019 07:12	11/03/2019 18:26	11,23	2	22,47	CHI
201903254338	ANICUNS	DN12391391	FIRMINOPOLIS S2	11/03/2019 07:12	11/03/2019 18:26	11/03/2019 07:12	11/03/2019 18:26	11,23	2	22,47	CHI
201903267908	SANTA ISABEL	GE12000131	GOIANESIA S1	10/03/2019 12:08	11/03/2019 17:40	10/03/2019 12:08	11/03/2019 17:40	29,53	2	59,07	CHI
201903273907	ABADIANIA	AN12001083	ANAPOLIS UNIVERSITARIO S2	11/03/2019 18:13	12/03/2019 08:21	11/03/2019 18:13	12/03/2019 08:21	14,13	27	381,60	DIA CRITICO
201903331402	CRISTALINA	KR12161100	CRISTALINA S2	11/03/2019 09:11	13/03/2019 08:20	11/03/2019 09:11	13/03/2019 08:20	47,15	11	518,65	CHI
201903334802	AGUAS LINDAS DE GOIAS	LA10394622	AGUAS LINDAS DE GOIAS S1	10/03/2019 17:31	11/03/2019 01:03	10/03/2019 20:42	10/03/2019 21:01	0,32	3797	1202,38	CHI
201903334802	AGUAS LINDAS DE GOIAS	03730234	AGUAS LINDAS DE GOIAS S1	10/03/2019 17:31	11/03/2019 01:03	10/03/2019 23:47	11/03/2019 00:02	0,25	11679	2919,75	CHI
201903334802	AGUAS LINDAS DE GOIAS	LA13224054	AGUAS LINDAS DE GOIAS S1	10/03/2019 17:31	11/03/2019 01:03	10/03/2019 17:40	11/03/2019 00:44	7,07	768	5427,20	CHI
201903334802	AGUAS LINDAS DE GOIAS	LA13224060	AGUAS LINDAS DE GOIAS S1	10/03/2019 17:31	11/03/2019 01:03	10/03/2019 17:31	11/03/2019 00:59	7,47	4417	32980,27	CHI
201903334802	AGUAS LINDAS DE GOIAS	LA13224060	AGUAS LINDAS DE GOIAS S1	10/03/2019 17:31	11/03/2019 01:03	10/03/2019 17:31	11/03/2019 01:03	7,53	3525	26555,00	CHI
201903334802	COCALZINHO DE GOIAS	LA13224060	AGUAS LINDAS DE GOIAS S1	10/03/2019 17:31	11/03/2019 01:03	10/03/2019 17:31	11/03/2019 01:03	7,53	1	7,53	CHI
201903334802	SANTO ANTONIO DO DESCOBERTO	LA13224060	AGUAS LINDAS DE GOIAS S1	10/03/2019 17:31	11/03/2019 01:03	10/03/2019 17:31	11/03/2019 01:03	7,53	18	135,60	CHI
201903703464	ANAPOLIS	AN12000071	JUNDIAI S2	10/03/2019 20:27	10/03/2019 21:30	10/03/2019 20:27	10/03/2019 21:30	1,05	298	312,90	CHI
201903703467	LUZIANIA	LZ12209480	RIO VERMELHO	11/03/2019 06:27	11/03/2019 08:31	11/03/2019 06:27	11/03/2019 08:31	2,07	60	124,00	DIA CRITICO
201903703474	ABADIANIA	AA12123838	DAIA S2	11/03/2019 07:11	11/03/2019 17:34	11/03/2019 07:11	11/03/2019 17:34	10,38	3	31,15	DIA CRITICO
201903703478	SAO LUIS DE MONTES BELOS	SL12206345	SAO LUIZ DOS MONTES BELOS	11/03/2019 03:00	11/03/2019 20:19	11/03/2019 03:00	11/03/2019 20:19	17,32	5	86,58	CHI
201903703575	JARAGUA	70123860	JARAGUA	10/03/2019 22:54	11/03/2019 08:11	10/03/2019 22:54	11/03/2019 08:11	9,28	1	9,28	CHI
201903703579	ITABERAI	750009275	ARACU	10/03/2019 16:59	10/03/2019 21:20	10/03/2019 16:59	10/03/2019 21:20	4,35	1	4,35	DIA CRITICO
2019031000081	IPORA	00850214	IPORA	10/03/2019 17:50	10/03/2019 17:53	10/03/2019 17:50	10/03/2019 17:53	0,05	8935	446,75	CHI
2019031000081	IVOLANDIA	00850214	IPORA	10/03/2019 17:50	10/03/2019 17:53	10/03/2019 17:50	10/03/2019 17:53	0,05	14	0,70	CHI
2019031000085	COCALZINHO DE GOIAS	05745114	COCALZINHO	10/03/2019 18:10	10/03/2019 18:13	10/03/2019 18:10	10/03/2019 18:13	0,05	3338	166,90	CHI
2019031000085	COCALZINHO DE GOIAS	05745114	COCALZINHO	10/03/2019 18:10	10/03/2019 18:13	10/03/2019 18:10	10/03/2019 18:13	0,05	1635	81,75	CHI
2019031000085	CORUMBA DE GOIAS	05745114	COCALZINHO	10/03/2019 18:10	10/03/2019 18:13	10/03/2019 18:10	10/03/2019 18:13	0,05	14	0,70	CHI
2019031000085	CORUMBA DE GOIAS	05745114	COCALZINHO	10/03/2019 18:10	10/03/2019 18:13	10/03/2019 18:10	10/03/2019 18:13	0,05	312	15,60	CHI



2019031000085	PADRE BERNARDO	05745114	COCALZINHO	10/03/2019 18:10	10/03/2019 18:13	10/03/2019 18:10	10/03/2019 18:13	0,05	1	0,05	CHI
2019031000085	PIRENOPOLIS	05745114	COCALZINHO	10/03/2019 18:10	10/03/2019 18:13	10/03/2019 18:10	10/03/2019 18:13	0,05	35	1,75	CHI
2019031000085	PIRENOPOLIS	05745114	COCALZINHO	10/03/2019 18:10	10/03/2019 18:13	10/03/2019 18:10	10/03/2019 18:13	0,05	49	2,45	CHI
2019031000085	VILA PROPICIO	05745114	COCALZINHO	10/03/2019 18:10	10/03/2019 18:13	10/03/2019 18:10	10/03/2019 18:13	0,05	1	0,05	CHI
2019031000086	ABADIANIA	19801	ALEXANIA	10/03/2019 18:10	10/03/2019 18:13	10/03/2019 18:10	10/03/2019 18:13	0,05	19	0,95	CHI
2019031000086	ALEXANIA	19801	ALEXANIA	10/03/2019 18:10	10/03/2019 18:13	10/03/2019 18:10	10/03/2019 18:13	0,05	4290	214,50	CHI
2019031000086	ALEXANIA	36501	ALEXANIA	10/03/2019 18:10	10/03/2019 18:13	10/03/2019 18:10	10/03/2019 18:13	0,05	392	19,60	CHI
2019031000086	ALEXANIA	19802	ALEXANIA	10/03/2019 18:10	10/03/2019 18:13	10/03/2019 18:10	10/03/2019 18:13	0,05	1636	81,80	CHI
2019031000086	ALEXANIA	36502	ALEXANIA	10/03/2019 18:10	10/03/2019 18:13	10/03/2019 18:10	10/03/2019 18:13	0,05	59	2,95	CHI
2019031000086	ALEXANIA	19803	ALEXANIA	10/03/2019 18:10	10/03/2019 18:13	10/03/2019 18:10	10/03/2019 18:13	0,05	4722	236,10	CHI
2019031000086	ALEXANIA	36503	ALEXANIA	10/03/2019 18:10	10/03/2019 18:13	10/03/2019 18:10	10/03/2019 18:13	0,05	570	28,50	CHI
2019031000086	ALEXANIA	03195114	ALEXANIA	10/03/2019 18:10	10/03/2019 18:13	10/03/2019 18:10	10/03/2019 18:13	0,05	3	0,15	CHI
2019031000086	ALEXANIA	03195114	ALEXANIA	10/03/2019 18:10	10/03/2019 18:13	10/03/2019 18:10	10/03/2019 18:13	0,05	292	14,60	CHI
2019031000086	ALEXANIA	03195114	ALEXANIA	10/03/2019 18:10	10/03/2019 18:13	10/03/2019 18:10	10/03/2019 18:13	0,05	25	1,25	CHI
2019031000086	CORUMBA DE GOIAS	19801	ALEXANIA	10/03/2019 18:10	10/03/2019 18:13	10/03/2019 18:10	10/03/2019 18:13	0,05	116	5,80	CHI
2019031000086	CORUMBA DE GOIAS	16802	ALEXANIA	10/03/2019 18:10	10/03/2019 18:13	10/03/2019 18:10	10/03/2019 18:13	0,05	13	0,65	CHI
2019031000086	CORUMBA DE GOIAS	19802	ALEXANIA	10/03/2019 18:10	10/03/2019 18:13	10/03/2019 18:10	10/03/2019 18:13	0,05	7	0,35	CHI
2019031000086	SANTO ANTONIO DO DESCOBERTO	36501	ALEXANIA	10/03/2019 18:10	10/03/2019 18:13	10/03/2019 18:10	10/03/2019 18:13	0,05	1	0,05	CHI
2019031000086	SANTO ANTONIO DO DESCOBERTO	16802	ALEXANIA	10/03/2019 18:10	10/03/2019 18:13	10/03/2019 18:10	10/03/2019 18:13	0,05	13085	654,25	CHI
2019031000086	SANTO ANTONIO DO DESCOBERTO	19802	ALEXANIA	10/03/2019 18:10	10/03/2019 18:13	10/03/2019 18:10	10/03/2019 18:13	0,05	4	0,20	CHI
2019031000086	SANTO ANTONIO DO DESCOBERTO	36502	ALEXANIA	10/03/2019 18:10	10/03/2019 18:13	10/03/2019 18:10	10/03/2019 18:13	0,05	180	9,00	CHI
2019031000086	SANTO ANTONIO DO DESCOBERTO	19803	ALEXANIA	10/03/2019 18:10	10/03/2019 18:13	10/03/2019 18:10	10/03/2019 18:13	0,05	1	0,05	CHI
2019031000086	SANTO ANTONIO DO DESCOBERTO	03195114	ALEXANIA	10/03/2019 18:10	10/03/2019 18:13	10/03/2019 18:10	10/03/2019 18:13	0,05	33	1,65	CHI
2019031000086	ALEXANIA	32401	CORUMBA	10/03/2019 18:10	10/03/2019 18:13	10/03/2019 18:10	10/03/2019 18:13	0,05	843	42,15	CHI
2019031000086	CORUMBA DE GOIAS	32401	CORUMBA	10/03/2019 18:10	10/03/2019 18:13	10/03/2019 18:10	10/03/2019 18:13	0,05	359	17,95	CHI
2019031000107	ANAPOLIS	00052204	ANAPOLIS UNIVERSITARIO S2	10/03/2019 21:13	10/03/2019 21:16	10/03/2019 21:13	10/03/2019 21:16	0,05	4956	247,80	CHI
2019031000143	AGUAS LINDAS DE GOIAS	03730254	AGUAS LINDAS DE GOIAS S1	10/03/2019 20:00	10/03/2019 20:04	10/03/2019 20:00	10/03/2019 20:04	0,07	2594	172,93	CHI
2019031100055	ANAPOLIS	00050214	ANAPOLIS UNIVERSITARIO S2	11/03/2019 07:41	11/03/2019 08:56	11/03/2019 07:41	11/03/2019 07:45	0,07	1	0,07	DIA CRITICO
2019031100055	ANAPOLIS	00050214	ANAPOLIS UNIVERSITARIO S2	11/03/2019 07:41	11/03/2019 08:56	11/03/2019 07:41	11/03/2019 08:56	1,25	1811	2263,75	DIA CRITICO
2019031100056	ANAPOLIS	00050254	ANAPOLIS UNIVERSITARIO S1	11/03/2019 07:41	11/03/2019 18:33	11/03/2019 07:41	11/03/2019 07:45	0,07	14022	934,80	DIA CRITICO
2019031100056	ABADIANIA	00050264	ANAPOLIS UNIVERSITARIO S2	11/03/2019 07:41	11/03/2019 18:33	11/03/2019 07:41	11/03/2019 07:45	0,07	5	0,33	DIA CRITICO
2019031100056	ANAPOLIS	00050224	ANAPOLIS UNIVERSITARIO S2	11/03/2019 07:41	11/03/2019 18:33	11/03/2019 07:41	11/03/2019 07:45	0,07	1	0,07	DIA CRITICO
2019031100056	ANAPOLIS	00050234	ANAPOLIS UNIVERSITARIO S2	11/03/2019 07:41	11/03/2019 18:33	11/03/2019 07:41	11/03/2019 07:45	0,07	106	7,07	DIA CRITICO

2019031100056	ANAPOLIS	00050244	ANAPOLIS UNIVERSITARIO S2	11/03/2019 07:41	11/03/2019 18:33	11/03/2019 07:41	11/03/2019 07:45	0,07	357	23,80	DIA CRITICO
2019031100056	ANAPOLIS	00050264	ANAPOLIS UNIVERSITARIO S2	11/03/2019 07:41	11/03/2019 18:33	11/03/2019 07:41	11/03/2019 07:45	0,07	77	5,13	DIA CRITICO
2019031100056	ANAPOLIS	00050274	ANAPOLIS UNIVERSITARIO S2	11/03/2019 07:41	11/03/2019 18:33	11/03/2019 07:41	11/03/2019 07:45	0,07	72	4,80	DIA CRITICO
2019031100056	PIRENOPOLIS	00050244	ANAPOLIS UNIVERSITARIO S2	11/03/2019 07:41	11/03/2019 18:33	11/03/2019 07:41	11/03/2019 07:45	0,07	3	0,20	DIA CRITICO
2019031100056	ANAPOLIS	00052224	JUNDIAI S2	11/03/2019 07:41	11/03/2019 18:33	11/03/2019 07:45	11/03/2019 08:39	0,90	3349	3014,10	CHI
2019031100056	ANAPOLIS	00052224	ANAPOLIS UNIVERSITARIO S2	11/03/2019 07:41	11/03/2019 18:33	11/03/2019 07:45	11/03/2019 08:39	0,90	7806	7025,40	DIA CRITICO
2019031100056	ANAPOLIS	00050254	ANAPOLIS UNIVERSITARIO S1	11/03/2019 07:41	11/03/2019 18:33	11/03/2019 07:41	11/03/2019 08:43	1,03	2947	3045,23	DIA CRITICO
2019031100056	ABADIANIA	00050244	ANAPOLIS UNIVERSITARIO S2	11/03/2019 07:41	11/03/2019 18:33	11/03/2019 07:41	11/03/2019 08:43	1,03	16	16,53	DIA CRITICO
2019031100056	ABADIANIA	00050264	ANAPOLIS UNIVERSITARIO S2	11/03/2019 07:41	11/03/2019 18:33	11/03/2019 07:41	11/03/2019 08:43	1,03	356	367,87	DIA CRITICO
2019031100056	ANAPOLIS	00050224	ANAPOLIS UNIVERSITARIO S2	11/03/2019 07:41	11/03/2019 18:33	11/03/2019 07:41	11/03/2019 08:43	1,03	2654	2742,47	DIA CRITICO
2019031100056	ANAPOLIS	00050234	ANAPOLIS UNIVERSITARIO S2	11/03/2019 07:41	11/03/2019 18:33	11/03/2019 07:41	11/03/2019 08:43	1,03	5044	5212,13	DIA CRITICO
2019031100056	ANAPOLIS	00050244	ANAPOLIS UNIVERSITARIO S2	11/03/2019 07:41	11/03/2019 18:33	11/03/2019 07:41	11/03/2019 08:43	1,03	7907	8170,57	DIA CRITICO
2019031100056	ANAPOLIS	00050264	ANAPOLIS UNIVERSITARIO S2	11/03/2019 07:41	11/03/2019 18:33	11/03/2019 07:41	11/03/2019 08:43	1,03	1950	2015,00	DIA CRITICO
2019031100056	CAMPO LIMPO	00050244	ANAPOLIS UNIVERSITARIO S2	11/03/2019 07:41	11/03/2019 18:33	11/03/2019 07:41	11/03/2019 08:43	1,03	16	16,53	DIA CRITICO
2019031100056	CORUMBA DE GOIAS	00050264	ANAPOLIS UNIVERSITARIO S2	11/03/2019 07:41	11/03/2019 18:33	11/03/2019 07:41	11/03/2019 08:43	1,03	1	1,03	DIA CRITICO
2019031100056	PIRENOPOLIS	00050244	ANAPOLIS UNIVERSITARIO S2	11/03/2019 07:41	11/03/2019 18:33	11/03/2019 07:41	11/03/2019 08:43	1,03	80	82,67	DIA CRITICO
2019031100056	ANAPOLIS	00050234	ANAPOLIS UNIVERSITARIO S2	11/03/2019 07:41	11/03/2019 18:33	11/03/2019 07:41	11/03/2019 09:00	1,32	3626	4774,23	DIA CRITICO
2019031100056	ANAPOLIS	AN10383720	ANAPOLIS UNIVERSITARIO S2	11/03/2019 07:41	11/03/2019 18:33	11/03/2019 07:45	11/03/2019 09:00	1,25	5769	7211,25	DIA CRITICO
2019031100056	ANAPOLIS	00050274	ANAPOLIS UNIVERSITARIO S2	11/03/2019 07:41	11/03/2019 18:33	11/03/2019 07:41	11/03/2019 09:42	2,02	7068	14253,80	DIA CRITICO
2019031100056	ANAPOLIS	AN10400616	ANAPOLIS UNIVERSITARIO S2	11/03/2019 07:41	11/03/2019 18:33	11/03/2019 09:54	11/03/2019 10:20	0,43	1812	785,20	DIA CRITICO
2019031100056	ANAPOLIS	00050274	ANAPOLIS UNIVERSITARIO S2	11/03/2019 07:41	11/03/2019 18:33	11/03/2019 07:41	11/03/2019 10:34	2,88	3177	9160,35	DIA CRITICO
2019031100056	ANAPOLIS	AN13404274B	ANAPOLIS UNIVERSITARIO S2	11/03/2019 07:41	11/03/2019 18:33	11/03/2019 09:54	11/03/2019 10:38	0,73	2655	1947,00	DIA CRITICO
2019031100056	ANAPOLIS	AN10384928	ANAPOLIS UNIVERSITARIO S2	11/03/2019 07:41	11/03/2019 18:33	11/03/2019 09:54	11/03/2019 10:49	0,92	5919	5425,75	DIA CRITICO
2019031100056	ABADIANIA	AN13077866	ANAPOLIS UNIVERSITARIO S2	11/03/2019 07:41	11/03/2019 18:33	11/03/2019 09:54	11/03/2019 11:05	1,18	361	427,18	DIA CRITICO
2019031100056	ANAPOLIS	AN13077866	ANAPOLIS UNIVERSITARIO S2	11/03/2019 07:41	11/03/2019 18:33	11/03/2019 09:54	11/03/2019 11:05	1,18	2027	2398,62	DIA CRITICO
2019031100056	CORUMBA DE GOIAS	AN13077866	ANAPOLIS UNIVERSITARIO S2	11/03/2019 07:41	11/03/2019 18:33	11/03/2019 09:54	11/03/2019 11:05	1,18	1	1,18	DIA CRITICO
2019031100056	ANAPOLIS	AN16401600	ANAPOLIS UNIVERSITARIO S2	11/03/2019 07:41	11/03/2019 18:33	11/03/2019 09:54	11/03/2019 11:50	1,93	8776	16966,93	DIA CRITICO
2019031100056	ANAPOLIS	AN16401599	ANAPOLIS UNIVERSITARIO S2	11/03/2019 07:41	11/03/2019 18:33	11/03/2019 11:53	11/03/2019 12:01	0,13	615	82,00	DIA CRITICO
2019031100056	ANAPOLIS	AN10383654	ANAPOLIS UNIVERSITARIO S2	11/03/2019 07:41	11/03/2019 18:33	11/03/2019 11:52	11/03/2019 12:10	0,30	3626	1087,80	DIA CRITICO
2019031100056	ANAPOLIS	AN13000034	ANAPOLIS UNIVERSITARIO S2	11/03/2019 07:41	11/03/2019 18:33	11/03/2019 12:23	11/03/2019 12:27	0,07	1093	72,87	DIA CRITICO
2019031100056	ANAPOLIS	AN10383720	ANAPOLIS UNIVERSITARIO S2	11/03/2019 07:41	11/03/2019 18:33	11/03/2019 11:52	11/03/2019 13:01	1,15	3310	3806,50	DIA CRITICO
2019031100056	ANAPOLIS	AN13000058	ANAPOLIS UNIVERSITARIO S2	11/03/2019 07:41	11/03/2019 18:33	11/03/2019 12:58	11/03/2019 13:01	0,05	2885	144,25	DIA CRITICO
2019031100056	ABADIANIA	00050614	ANAPOLIS UNIVERSITARIO S2	11/03/2019 07:41	11/03/2019 18:33	11/03/2019 09:54	11/03/2019 16:06	6,20	16	99,20	DIA CRITICO

2019031100056	ANAPOLIS	00050614	ANAPOLIS UNIVERSITARIO S2	11/03/2019 07:41	11/03/2019 18:33	11/03/2019 09:54	11/03/2019 16:06	6,20	8264	51236,80	DIA CRITICO
2019031100056	CAMPO LIMPO	00050614	ANAPOLIS UNIVERSITARIO S2	11/03/2019 07:41	11/03/2019 18:33	11/03/2019 09:54	11/03/2019 16:06	6,20	16	99,20	DIA CRITICO
2019031100056	PIRENOPOLIS	00050614	ANAPOLIS UNIVERSITARIO S2	11/03/2019 07:41	11/03/2019 18:33	11/03/2019 09:54	11/03/2019 16:06	6,20	83	514,60	DIA CRITICO
2019031100056	ANAPOLIS	00050274	ANAPOLIS UNIVERSITARIO S2	11/03/2019 07:41	11/03/2019 18:33	11/03/2019 07:41	11/03/2019 16:20	8,65	2	17,30	DIA CRITICO
2019031100056	ANAPOLIS	AN16401600	ANAPOLIS UNIVERSITARIO S2	11/03/2019 07:41	11/03/2019 18:33	11/03/2019 16:15	11/03/2019 16:21	0,10	5150	515,00	DIA CRITICO
2019031100056	ANAPOLIS	AN13404274B	ANAPOLIS UNIVERSITARIO S2	11/03/2019 07:41	11/03/2019 18:33	11/03/2019 16:27	11/03/2019 16:33	0,10	2655	265,50	DIA CRITICO
2019031100056	ABADIANIA	AN13258113	ANAPOLIS UNIVERSITARIO S2	11/03/2019 07:41	11/03/2019 18:33	11/03/2019 16:49	11/03/2019 16:58	0,15	361	54,15	DIA CRITICO
2019031100056	ANAPOLIS	AN13258113	ANAPOLIS UNIVERSITARIO S2	11/03/2019 07:41	11/03/2019 18:33	11/03/2019 16:49	11/03/2019 16:58	0,15	2027	304,05	DIA CRITICO
2019031100056	ANAPOLIS	AN13258113	ANAPOLIS UNIVERSITARIO S2	11/03/2019 07:41	11/03/2019 18:33	11/03/2019 16:49	11/03/2019 16:58	0,15	10320	1548,00	DIA CRITICO
2019031100056	CORUMBA DE GOIAS	AN13258113	ANAPOLIS UNIVERSITARIO S2	11/03/2019 07:41	11/03/2019 18:33	11/03/2019 16:49	11/03/2019 16:58	0,15	1	0,15	DIA CRITICO
2019031100056	ANAPOLIS	00050274	ANAPOLIS UNIVERSITARIO S2	11/03/2019 07:41	11/03/2019 18:33	11/03/2019 18:13	11/03/2019 18:27	0,23	10210	2382,33	DIA CRITICO
2019031100056	ABADIANIA	00050274	ANAPOLIS UNIVERSITARIO S2	11/03/2019 07:41	11/03/2019 18:33	11/03/2019 18:13	11/03/2019 18:33	0,33	334	111,33	DIA CRITICO
2019031100056	ANAPOLIS	00050274	ANAPOLIS UNIVERSITARIO S2	11/03/2019 07:41	11/03/2019 18:33	11/03/2019 18:13	11/03/2019 18:33	0,33	2027	675,67	DIA CRITICO
2019031100056	CORUMBA DE GOIAS	00050274	ANAPOLIS UNIVERSITARIO S2	11/03/2019 07:41	11/03/2019 18:33	11/03/2019 18:13	11/03/2019 18:33	0,33	1	0,33	DIA CRITICO

# Plotagem das Ocorrências conforme a Espacialização das Chuvas



## EXPURGOS 10 E 11 DE MARÇO - 2019

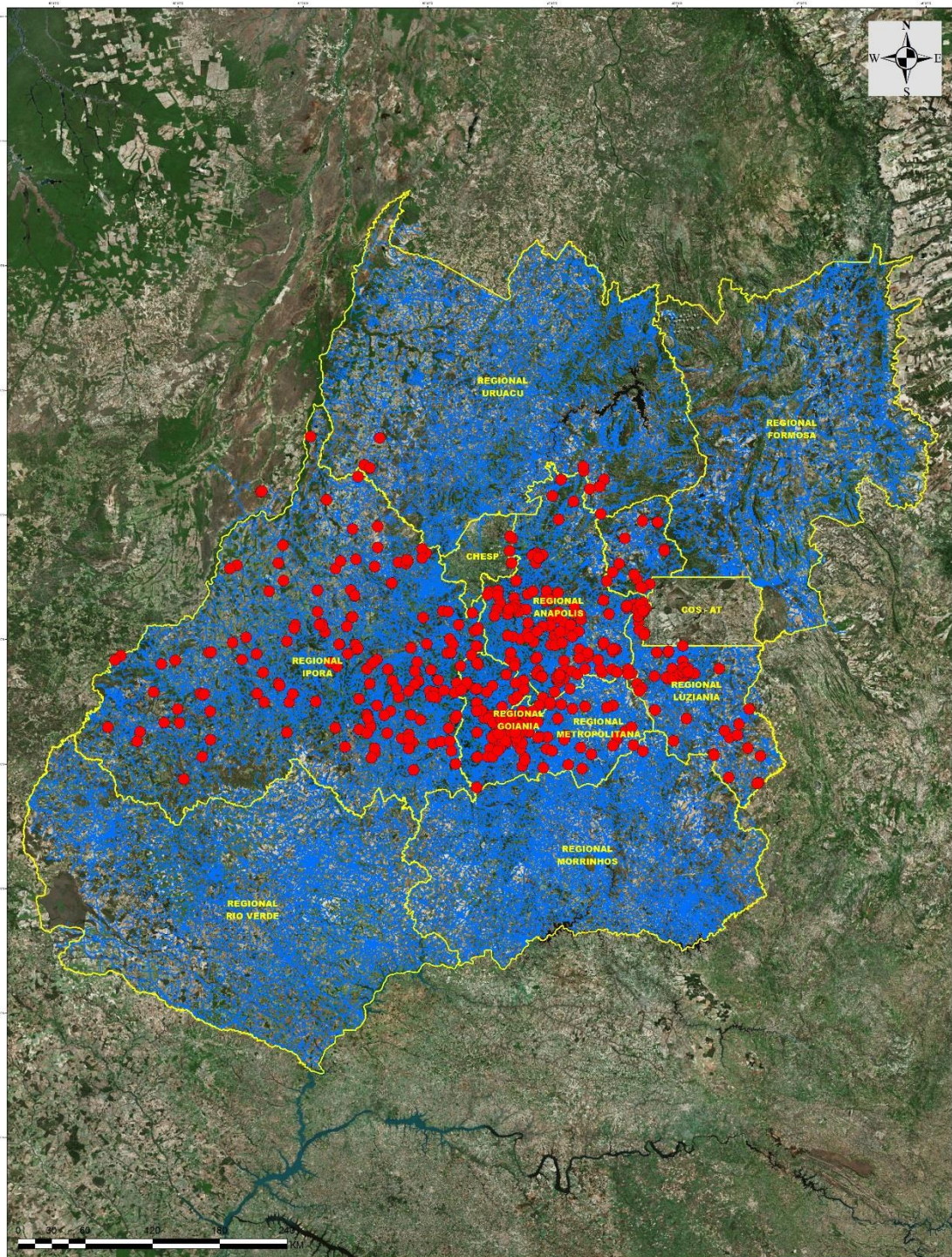

ESCALA: 1/1.110.000  
SISTEMA DE COORDENADAS PLANAS: WORLD POLYCONIC  
DATUM: SAD69  
FONTE: BANCO DE DADOS ENEL GOIÁS  
GESTÃO DA INFORMAÇÃO TÉCNICA E GEOPROCESSAMENTO  
ELABORADO POR: DANIELLE DA SILVA PEREIRA

**Legenda**

- EXPURGO DE 10 E 11 DE MARÇO DE 2019
- UNIDADE TERRITORIAL ENEL GOIÁS
- TRECHO PRIMÁRIO





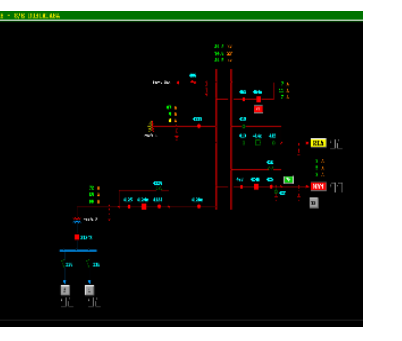
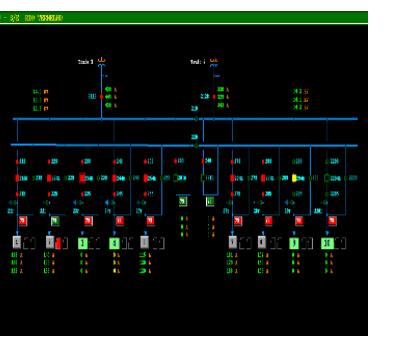
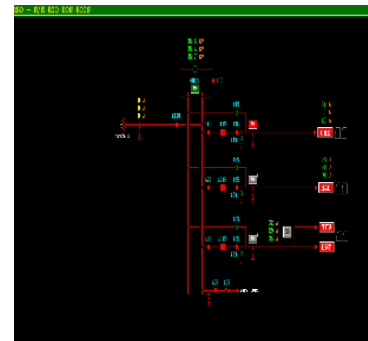
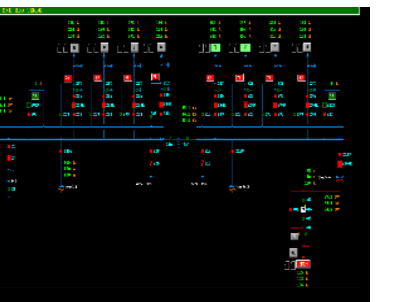
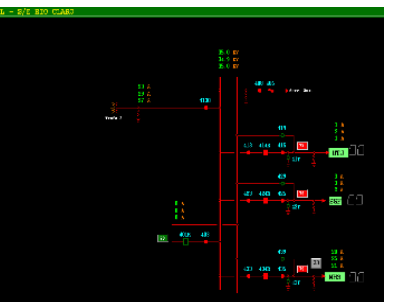
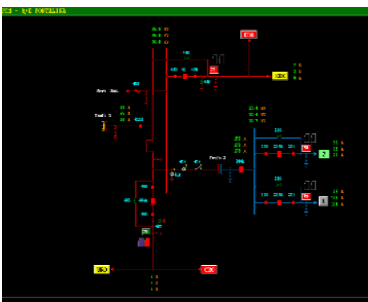
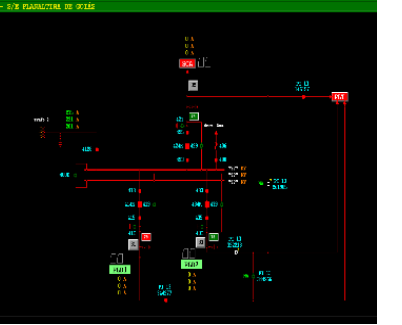
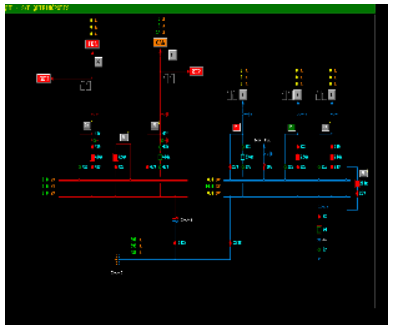
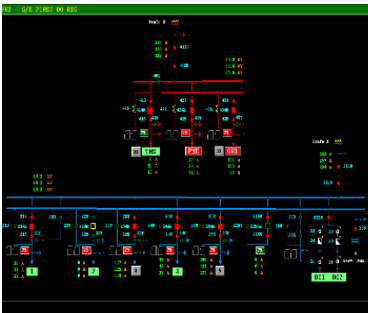
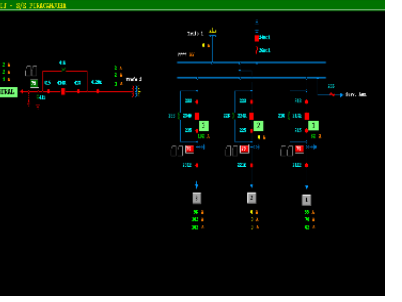
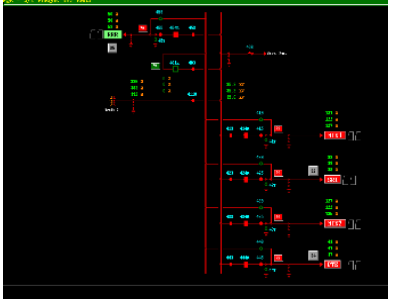
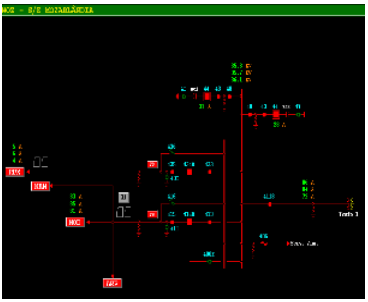
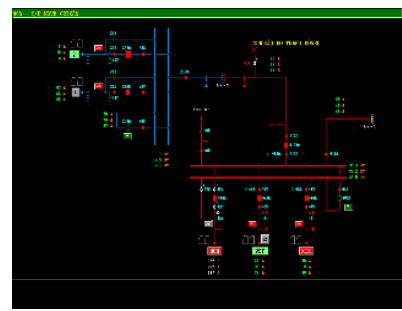
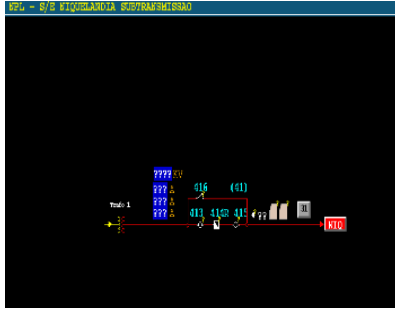

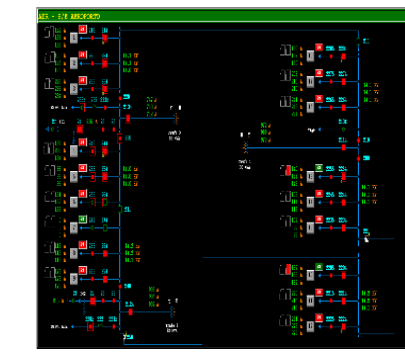
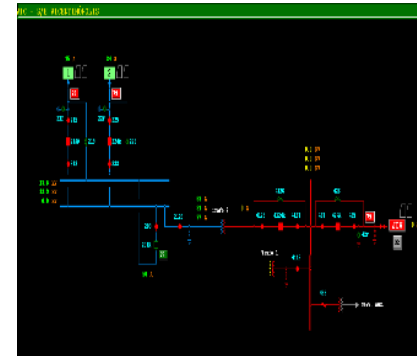
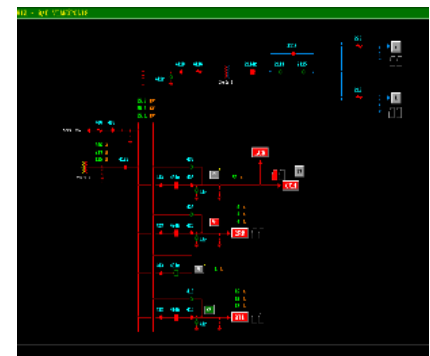
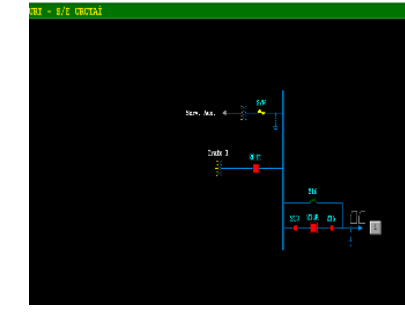
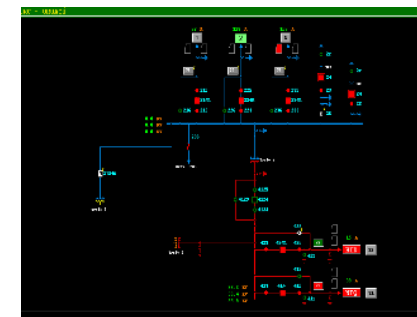
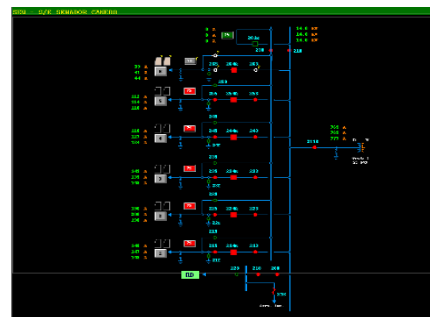
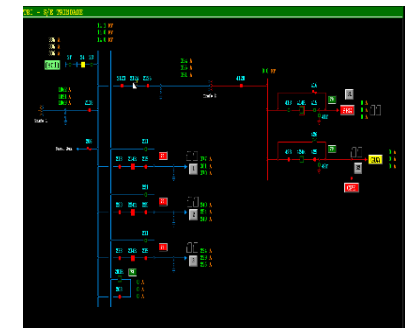
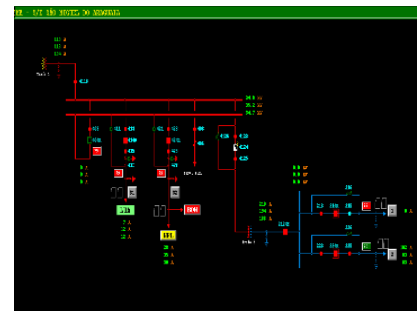
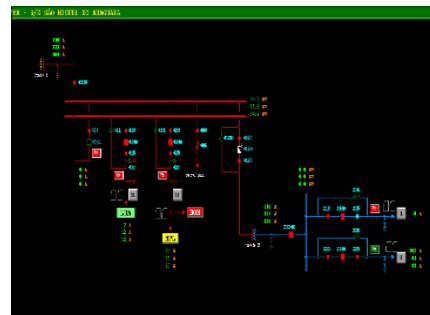
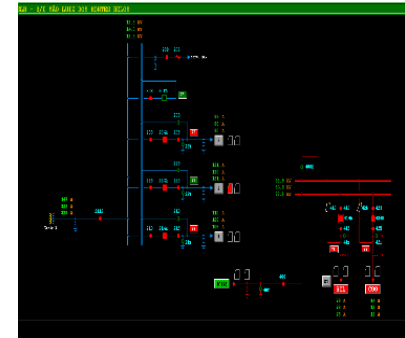
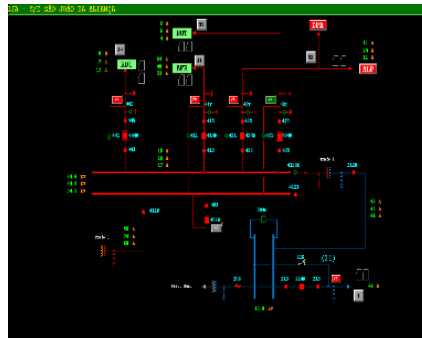
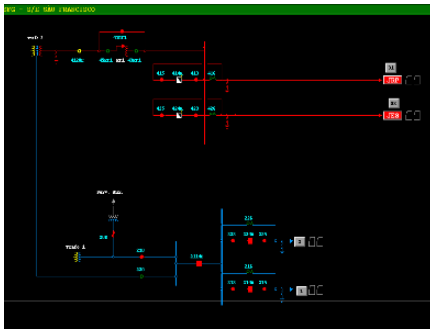
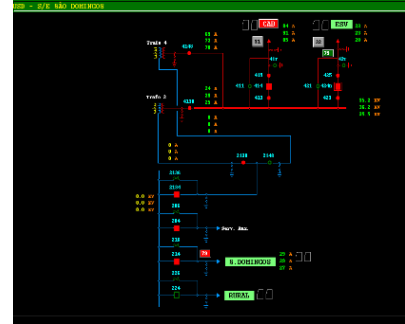
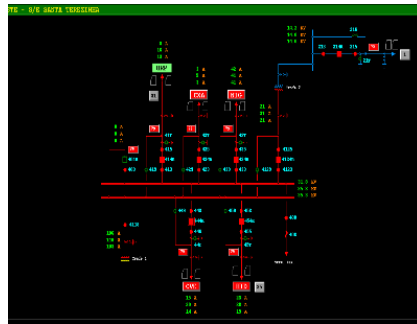
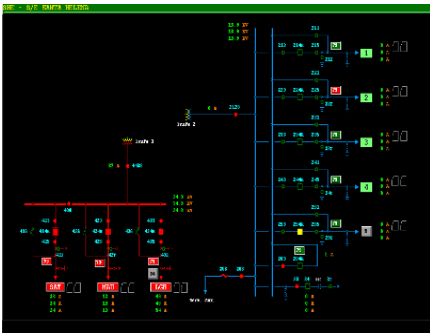



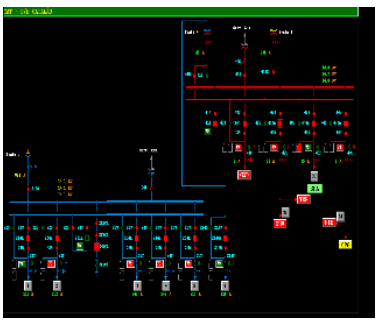
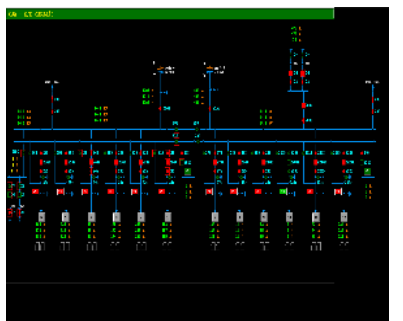
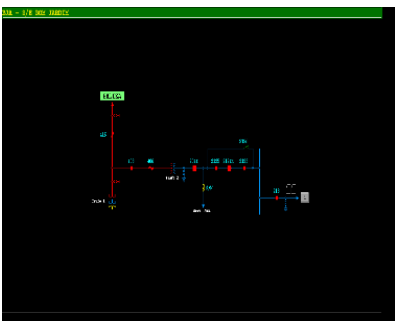
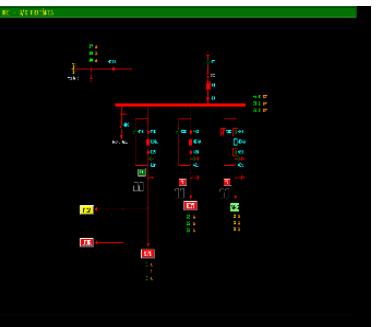
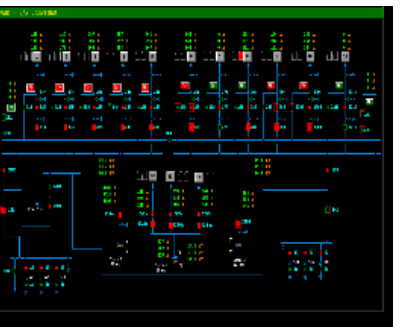
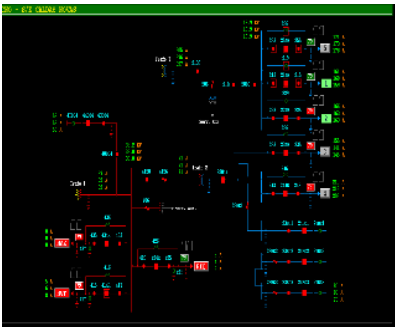
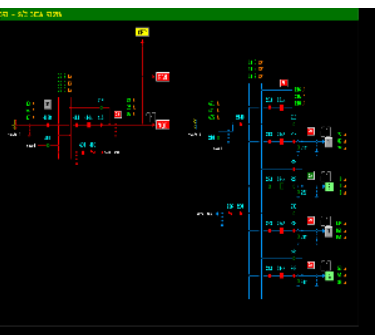
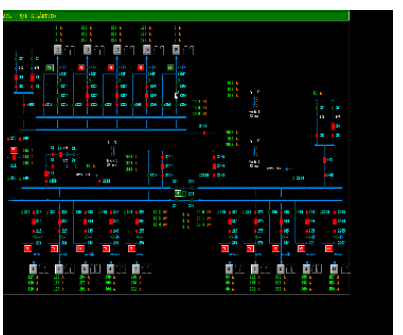
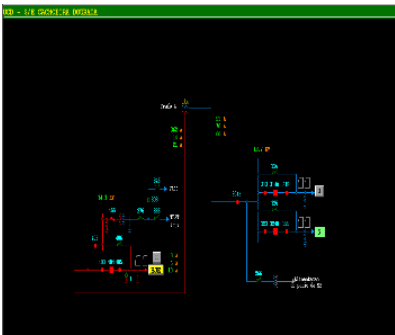
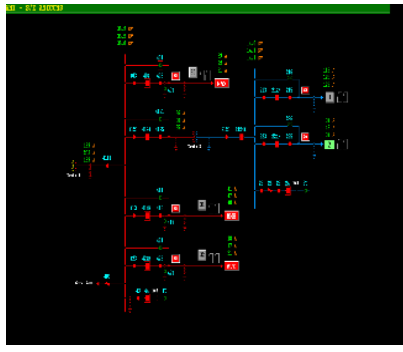
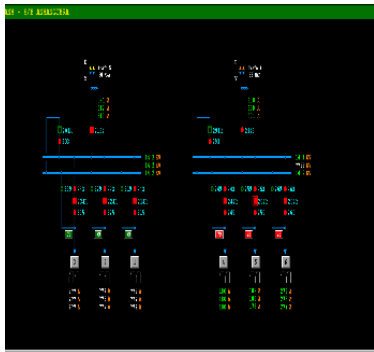
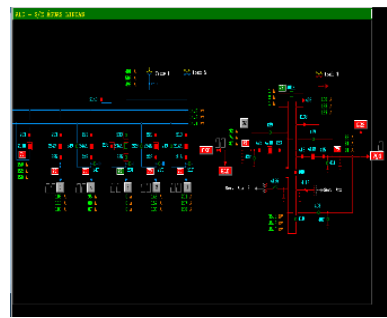
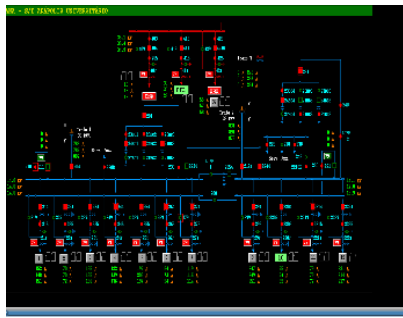

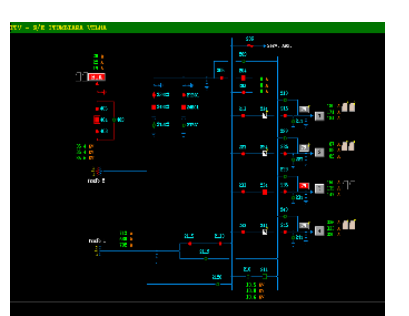
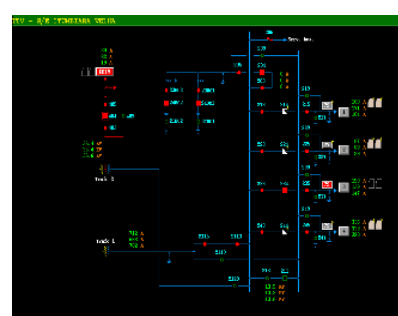
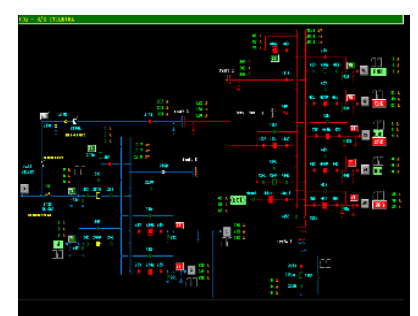
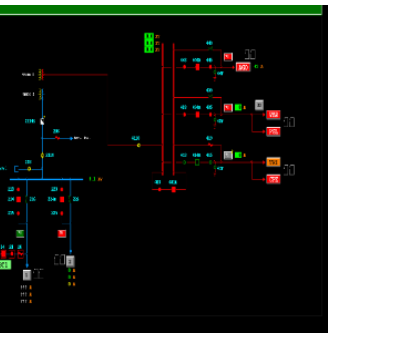
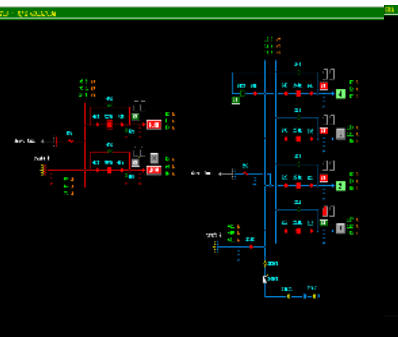
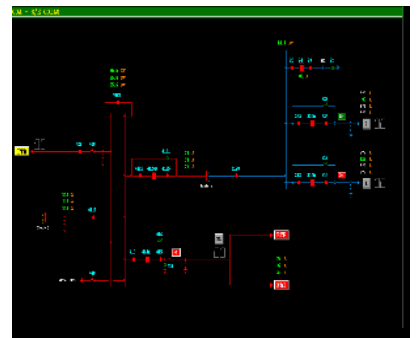
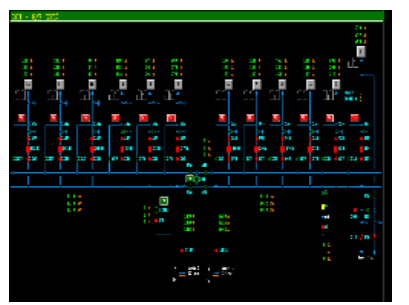
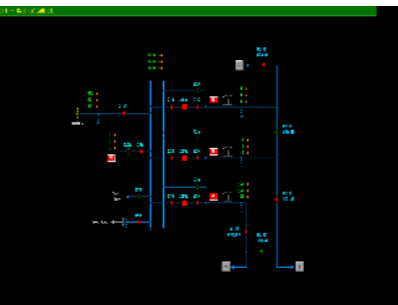
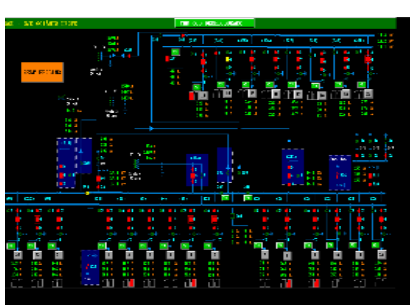
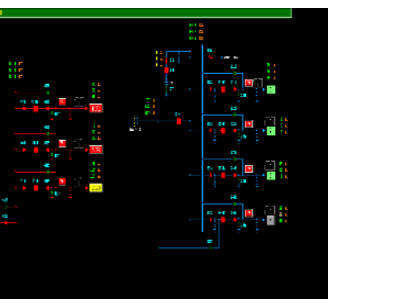
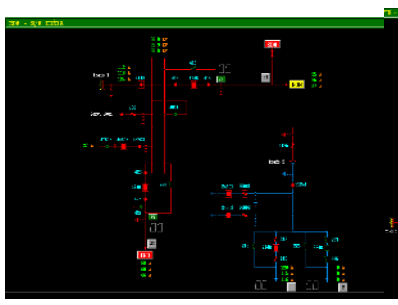
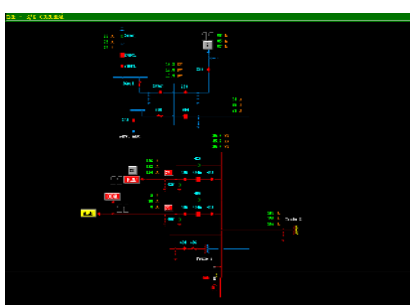
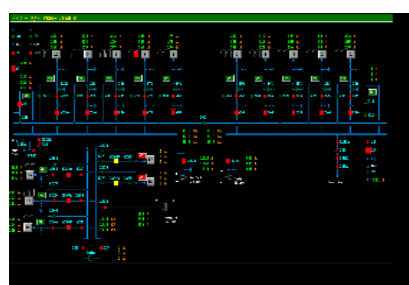
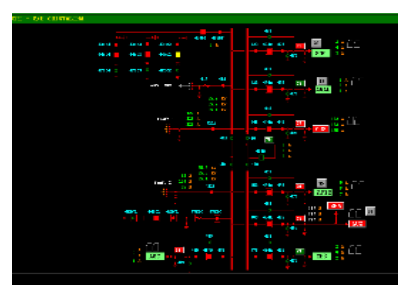
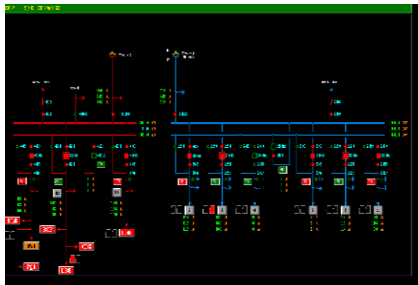
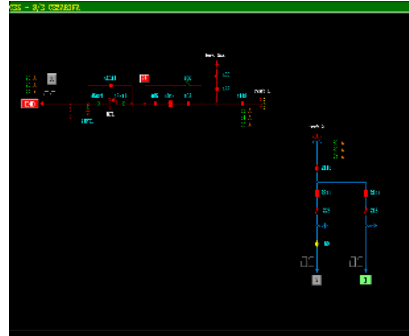
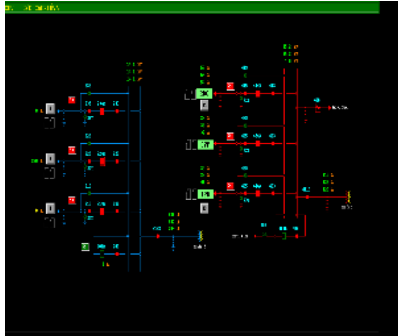
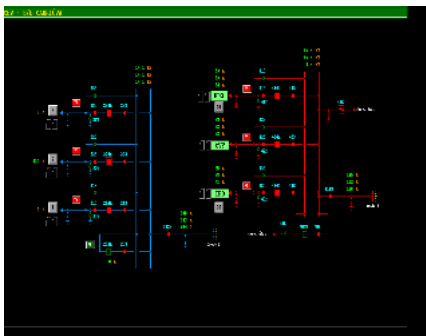

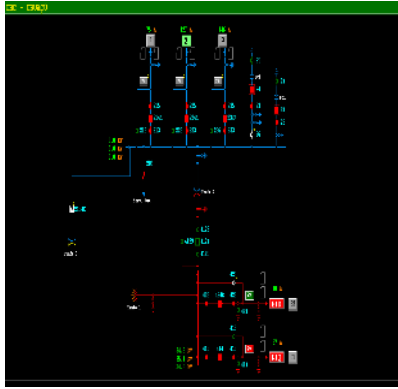
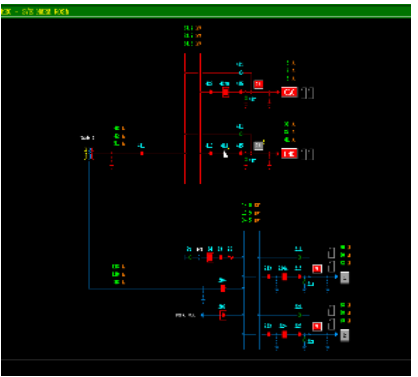
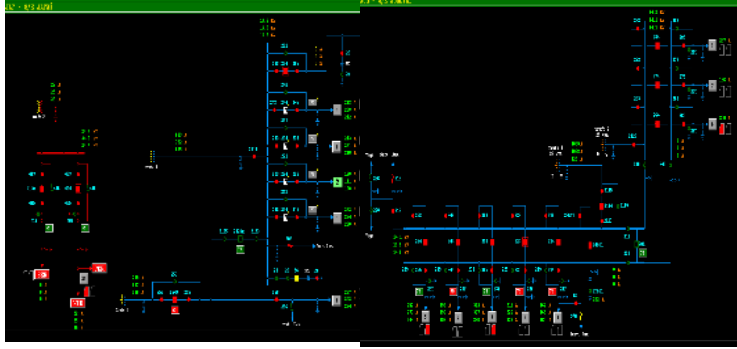
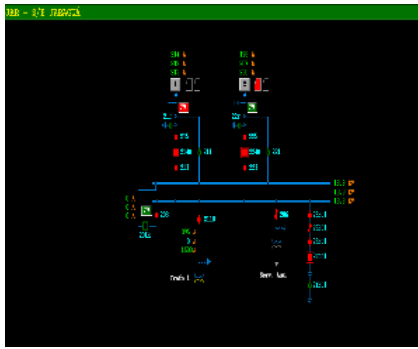

# DEMAIS EVIDÊNCIAS

## DADOS TÉCNICO - OPERACIONAIS ENEL GO

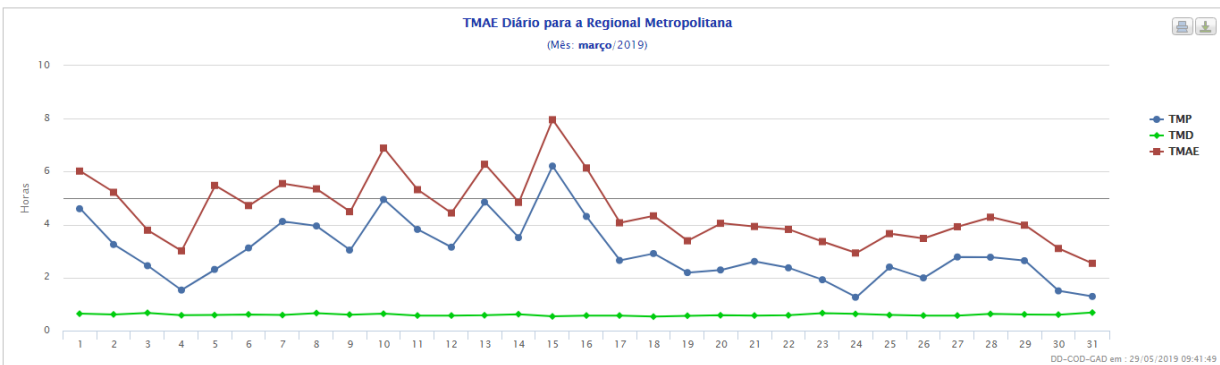
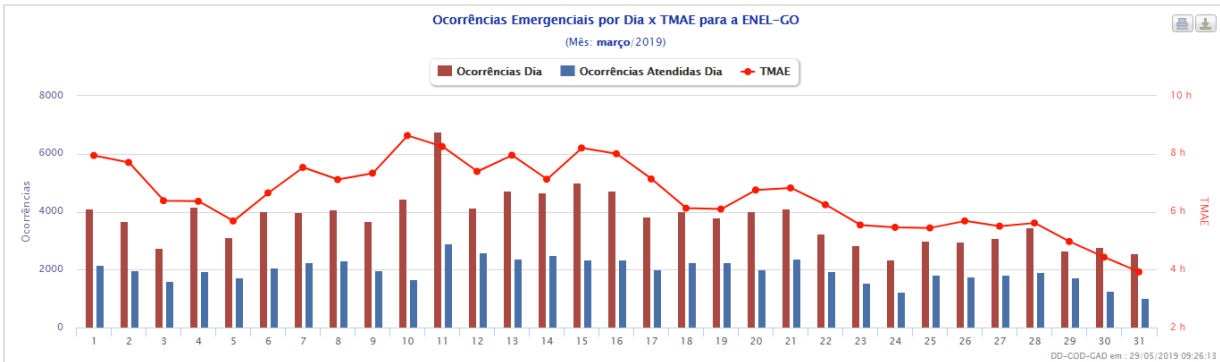
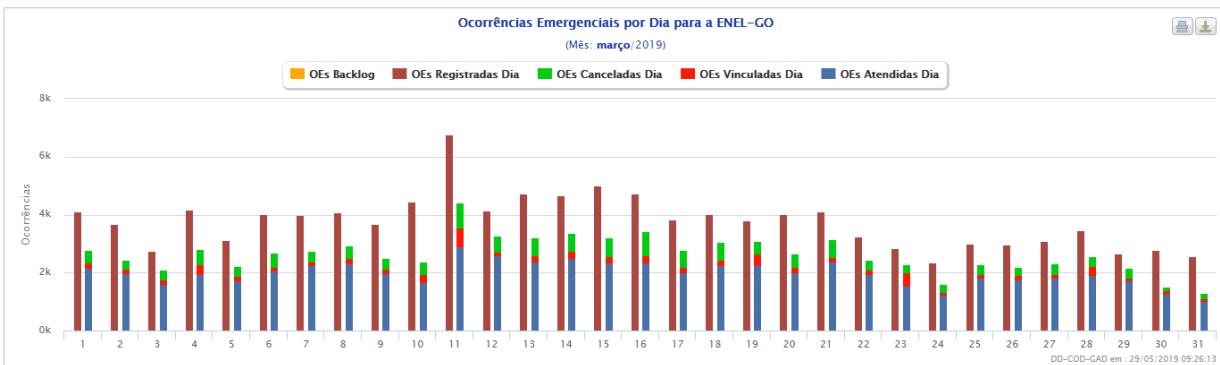
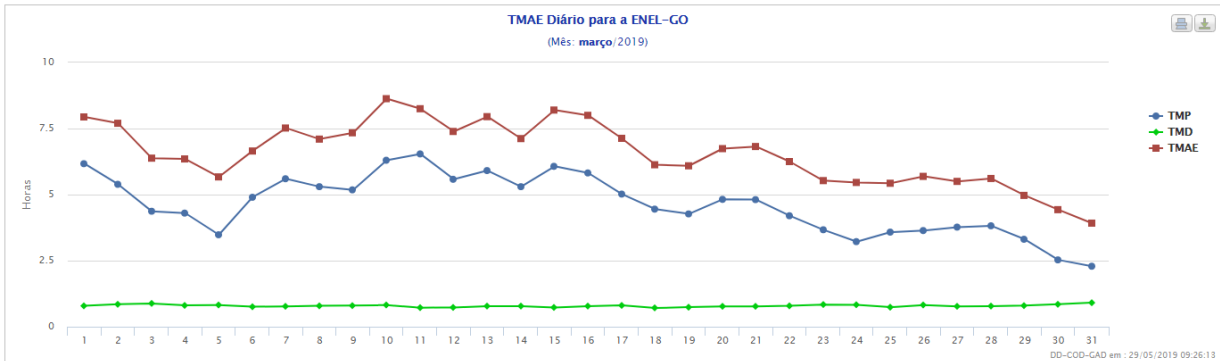

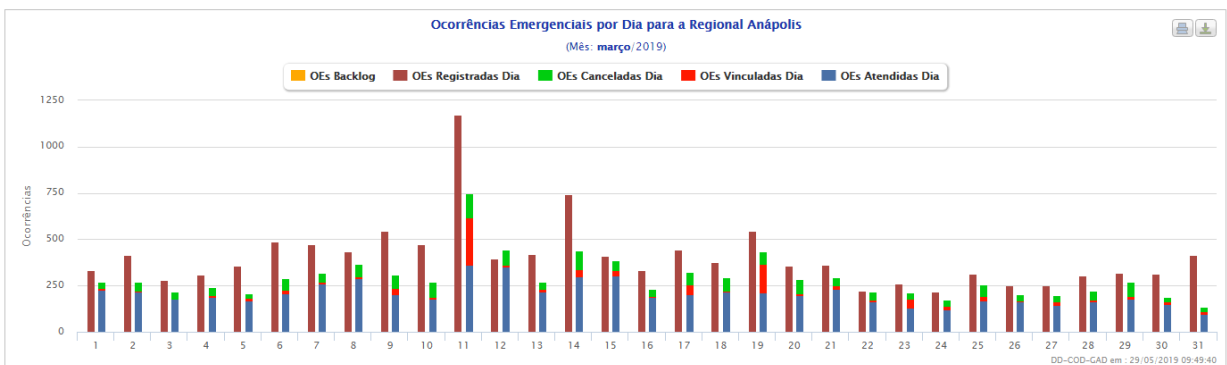
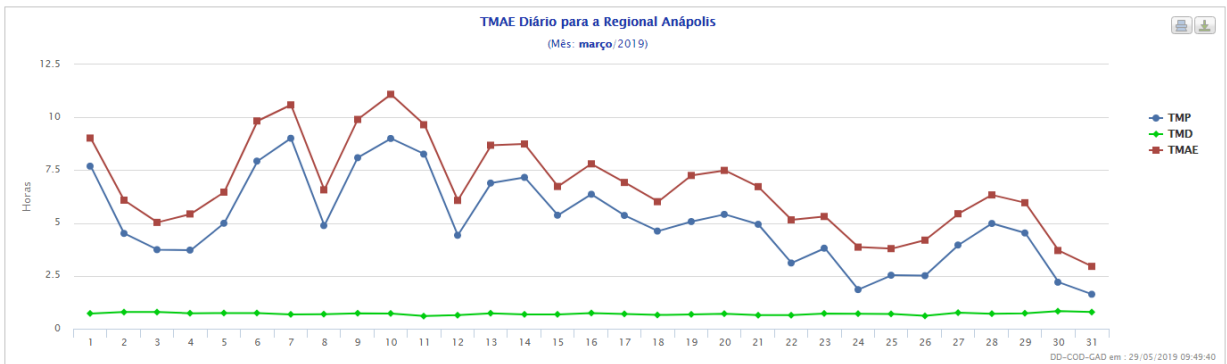
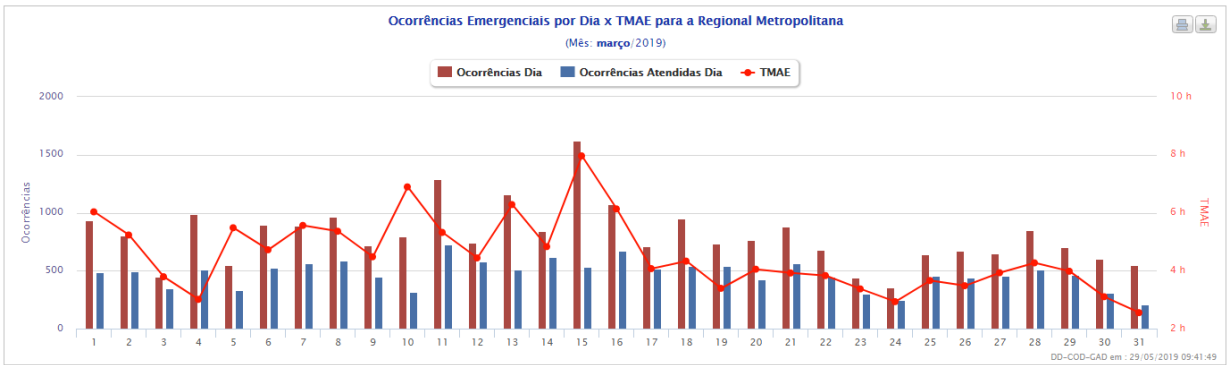
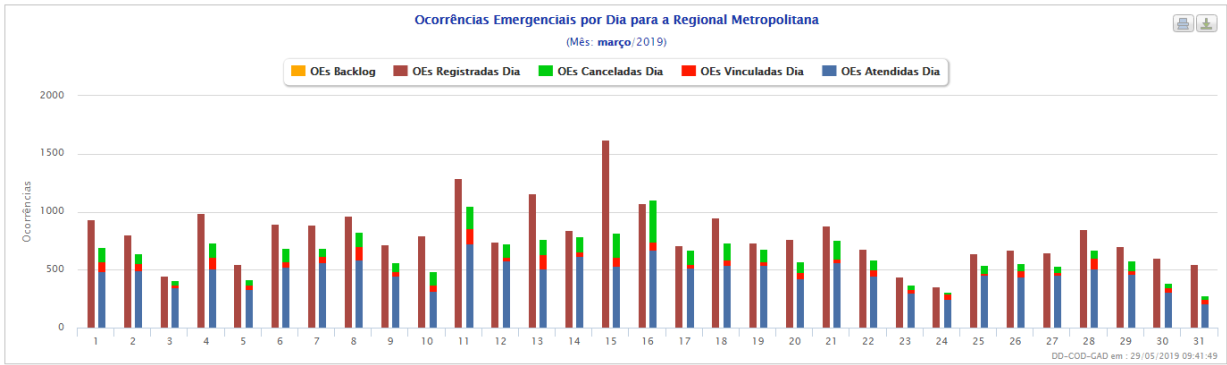

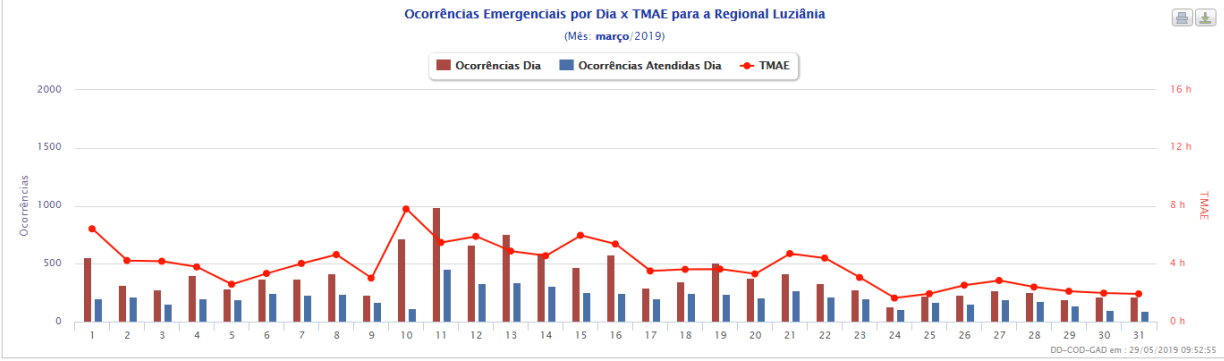
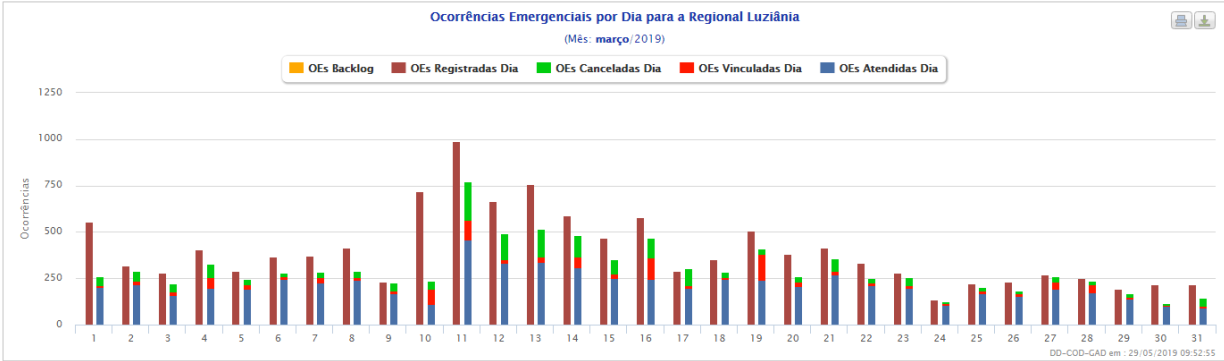
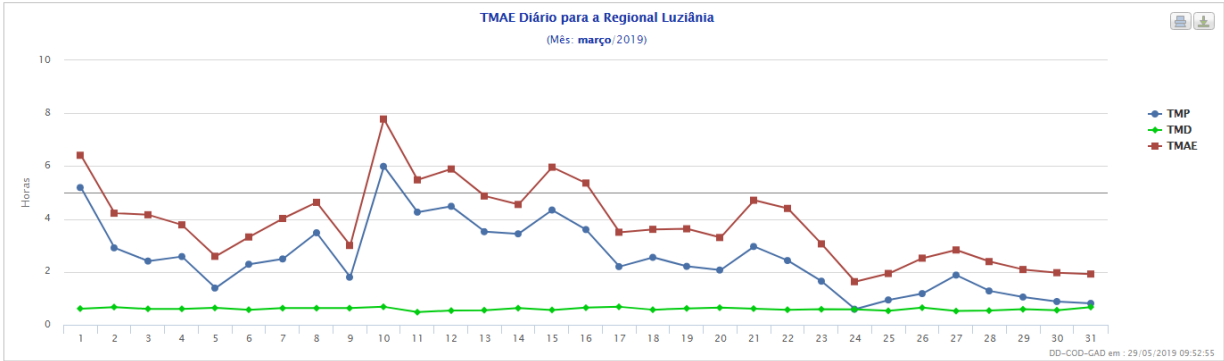
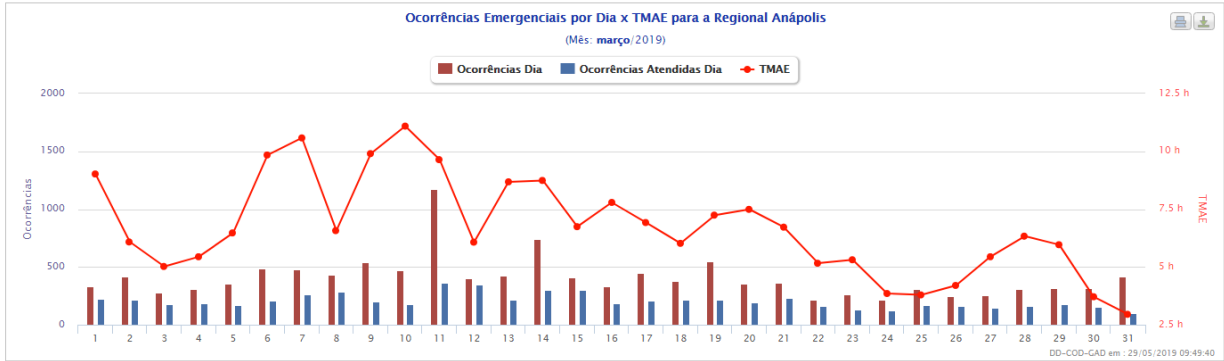

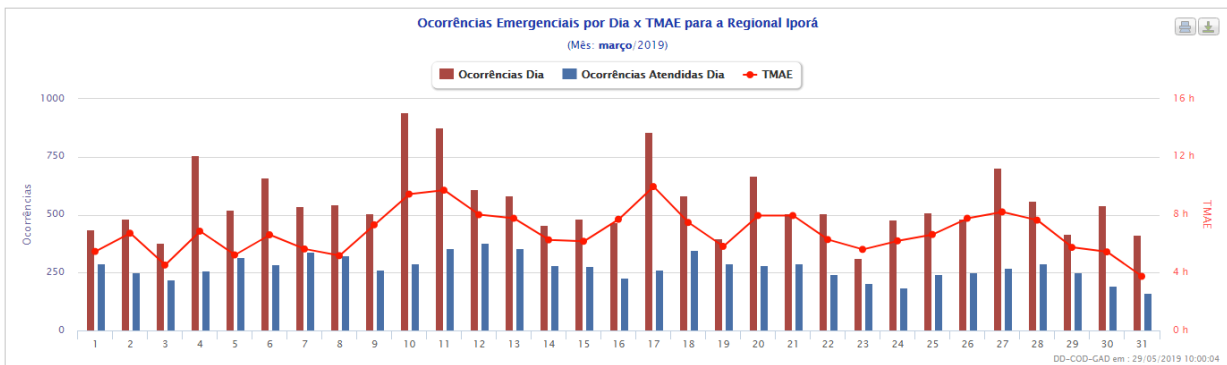
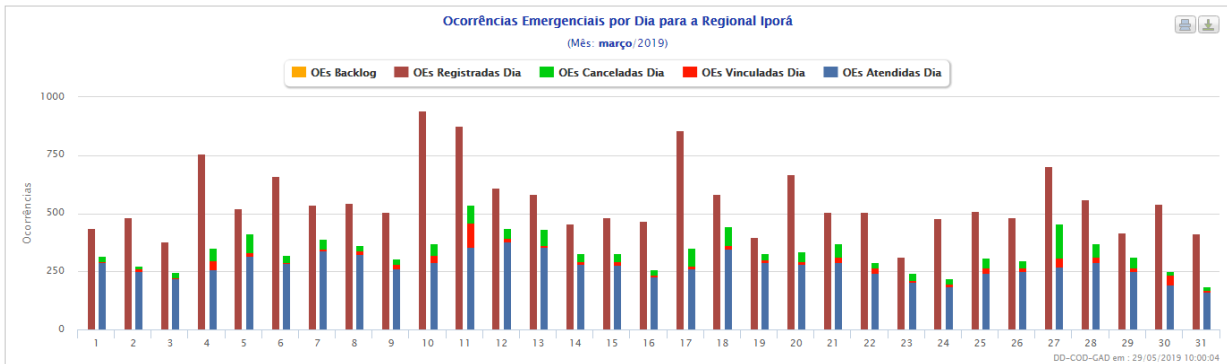
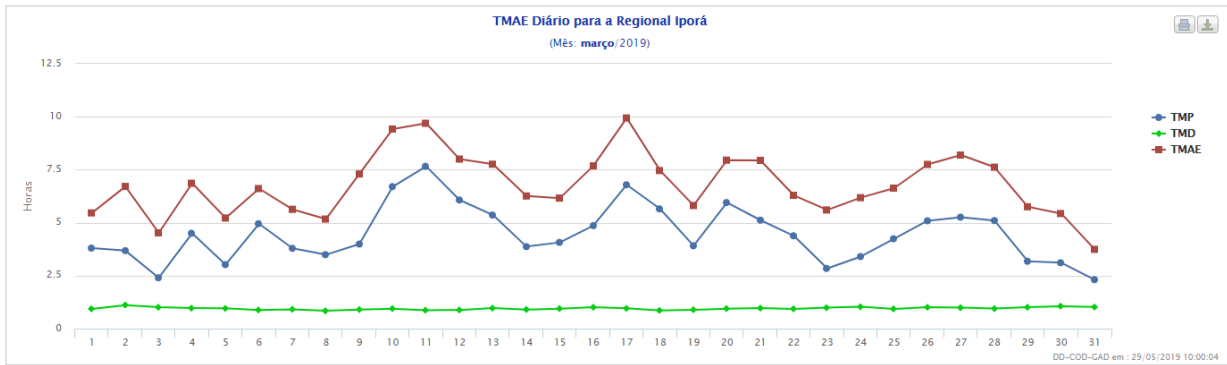

Laudo Meteorológico de Evento  
Climático – Enel Distribuição Goiás.:  
10 de março de 2019

---

**Climatempo Meteorologia**

**Março de 2019**



## Sumário

1. Descrição do Evento .....	3
2. Abrangência do Evento .....	7
3. Classificação COBRADE.....	7
4. Resumo do Evento.....	7
5. Referências.....	11
Anexos .....	12
A.1 Cartas Sinóticas .....	12
A.2 Notícias associadas.....	14

## 1. Descrição do Evento

Na figura a seguir é apresentada a área de concessão da Enel Distribuição Goiás, dividida em regiões, a serem analisadas neste relatório.



**Figura 1** – Regiões de Goiás atendidas pela Enel Distribuição Goiás.

Áreas de instabilidade associadas a um sistema de baixa pressão sobre o continente e reforçadas pela passagem de uma frente fria pela costa da região sudeste ([Anexo 1 – Cartas Sinóticas](#)) foram responsáveis pela formação de nuvens de tempestade sobre o estado de Goiás entre a manhã do dia 10 e a manhã do dia 11 de março de 2019.

Na Figura 2 são apresentadas as descargas atmosféricas nuvem-solo (raios) e nuvem-nuvem detectadas pelo sistema Earth Networks. Entre as 10h55 do dia 10 e 08h00 do dia 11 de março de 2019 foram registradas 13856 raios nuvem-solo e 21528 descargas nuvem-nuvem sobre a área de concessão da Enel Distribuição Goiás.

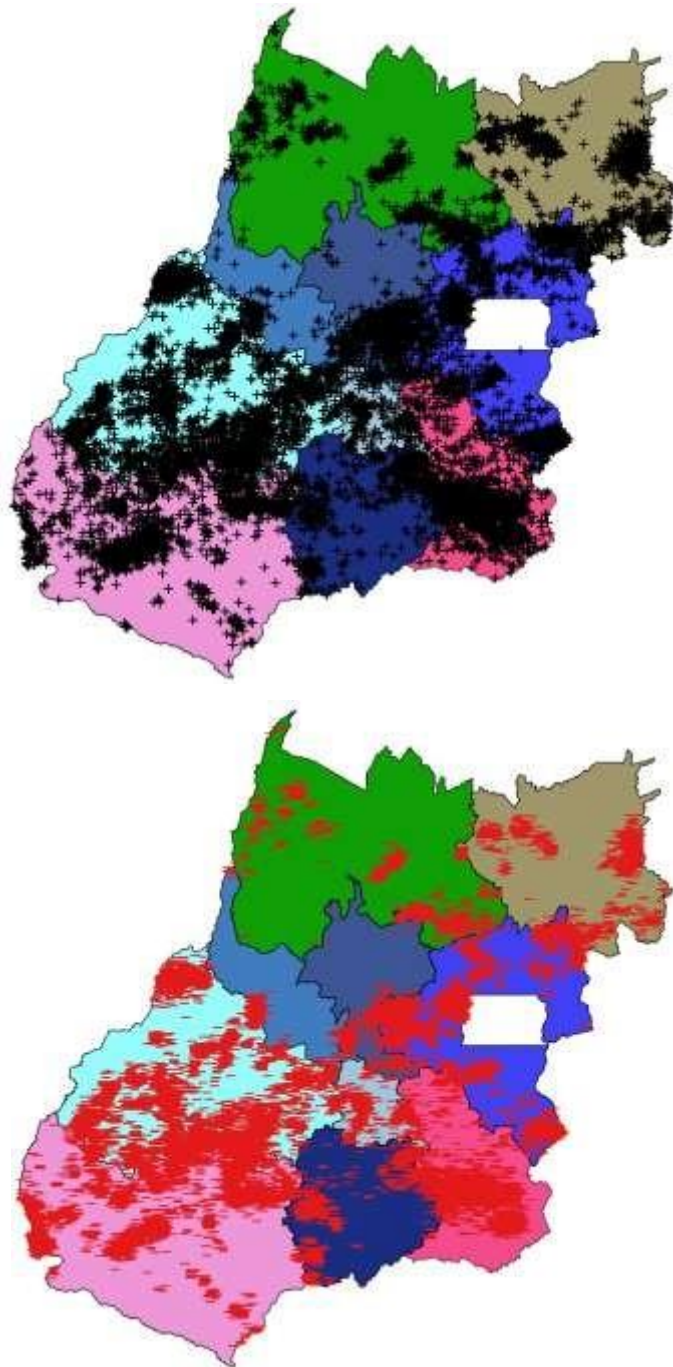

**Figura 2** – Descargas atmosféricas nuvem-solo (em preto) e nuvem-nuvem (em vermelho) detectadas pelo sistema Earth Networks entre 10h55 do dia 10 e 08h00 do dia 11 de março de 2019 sobre a área de concessão da Enel Distribuição Goiás.

Na tabela a seguir são apresentadas as rajadas de vento superiores a 50 km/h registradas pelas estações do INMET representativas da área de interesse. O maior valor de rajada de vento registrada durante o período analisado foi de 94,0 km/h, classificado como tempestade pela escala Beaufort, na noite do dia 10 de março de 2019 na estação de Luziânia (Região Entorno DF).

**Tabela 1** – Rajadas de vento superiores a 50 km/h registradas pelo INMET entre os dias 10 e 11 de março de 2019.

Estação	Hora	Rajada (km/h)
Luziânia	10/03/2019 19:00	92.5
Luziânia	10/03/2019 20:00	94.0
Paraúna	11/03/2019 00:00	52.2
Rio Verde	11/03/2019 00:00	51.5

No aeroporto de Goiânia foram registradas rajadas de vento de até 51,8 km/h às 15h32 do dia 10 de março de 2019, classificado como vento forte pela escala Beaufort.

Na figura a seguir são apresentadas as imagens realçadas do satélite GOES-16 entre as 10h00 do dia 10 e as 04h00 do dia 11 de março de 2019. Nestas imagens os tons em preto, vermelho e rosa indicam as áreas com nuvens de grande desenvolvimento vertical, geralmente associada à condição de mau tempo.

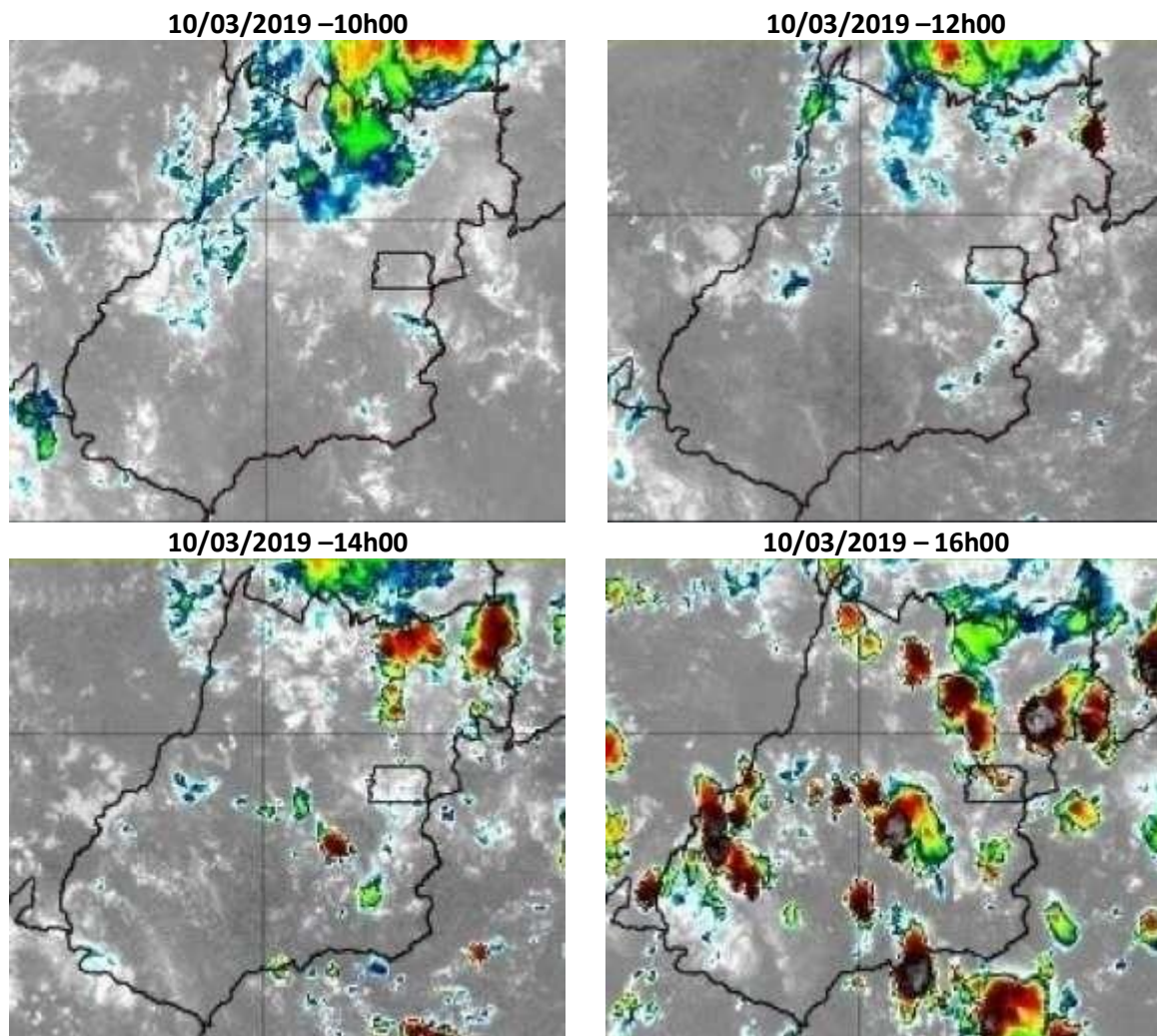

**Figura 3** – Imagens realçadas do satélite GOES-16 entre as 10h00 do dia 10 e 04h00 do dia 11 de março de 2019.

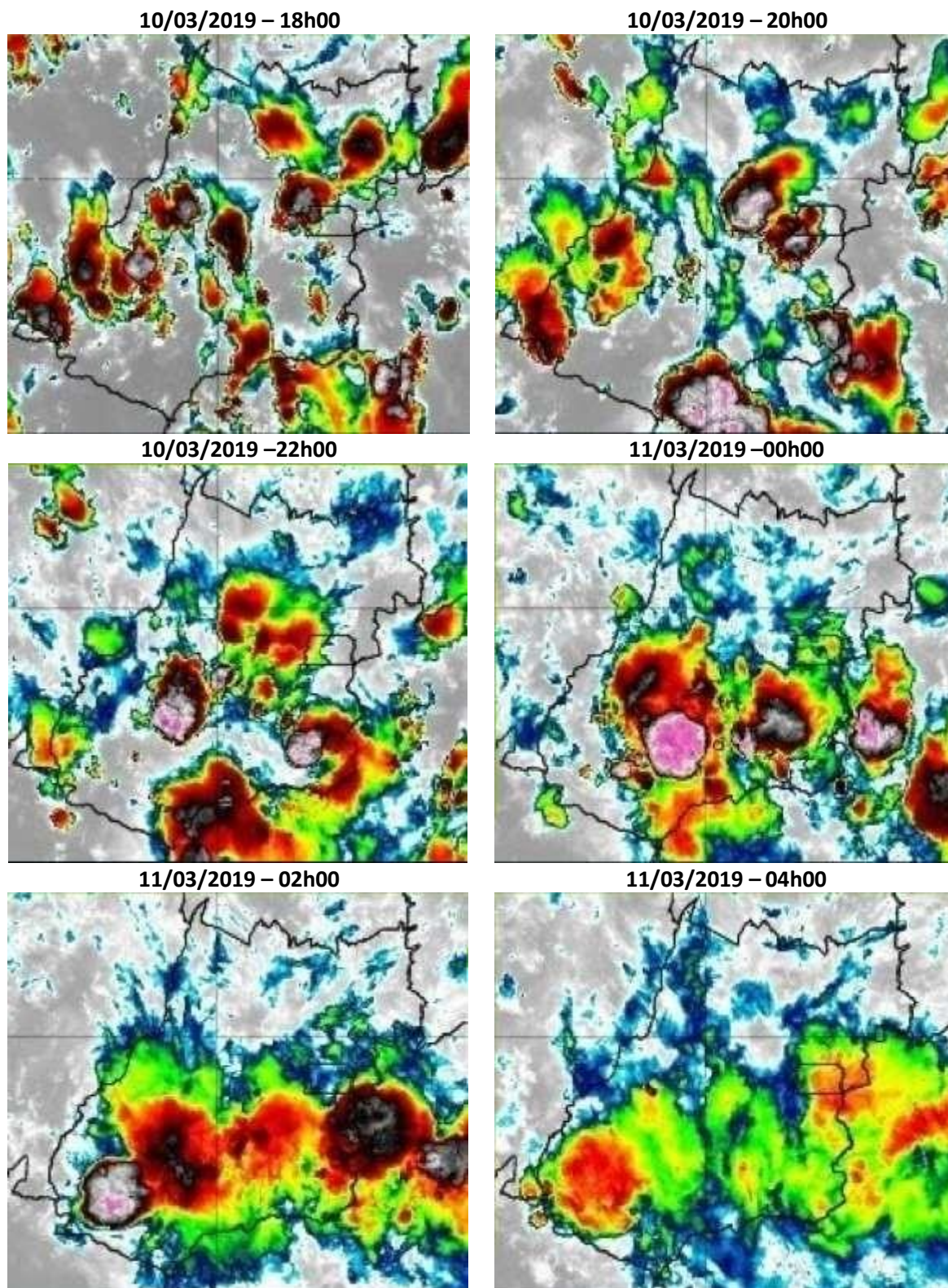

**Figura 3 (continuação)** – Imagens realçadas do satélite GOES-16 entre as 10h00 do dia 10 e 04h00 do dia 11 de março de 2019.

Na tabela a seguir são apresentados os maiores volumes de chuva registrados pelo INMET entre as 09h do dia 10 e 09h do dia 11 de março de 2019. O acumulado de chuva em Jataí corresponde a aproximadamente 25% da média climatológica (1981-2010) para o mês de março na região.

**Tabela 2** – Acumulado de chuva entre as 09h do dia 10 e 09h do dia 11 de março de 2019. Fonte: INMET.

<b>Estação</b>	<b>Precipitação acumulada (mm)</b>
<b>Paraúna</b>	74,0
<b>Jataí</b>	67,5
<b>Rio Verde</b>	51,6
<b>Catalão</b>	42,4

## **2. Abrangência do Evento**

A presença de um sistema de baixa pressão e a passagem de uma frente fria pela costa da região sudeste do Brasil favoreceram a formação de nuvens carregadas que atuaram sobre o estado de Goiás entre a manhã do dia 10 e a manhã do dia 11 de março de 2019. Conforme análise dos dados apresentados no item anterior é possível afirmar que todas as regiões da Enel Distribuição Goiás foram atingidas por essas instabilidades.

## **3. Classificação COBRADE**

O COBRADE (Classificação e Codificação Brasileira de Desastres) foi criado com o intuito de adequar a classificação brasileira à classificação utilizada pela ONU na classificação de desastres e nivelar o país aos demais organismos de gestão de desastres do mundo.

Baseados nos dados analisados, podemos classificar o evento ocorrido na área de concessão da Enel Distribuição Goiás como Zona de Convergência (Código COBRADE 1.3.1.2.0).

## **4. Resumo do Evento**

Nuvens de tempestade, do tipo Cumulonimbus, associadas a um sistema de baixa pressão e reforçadas pela passagem de uma frente fria pela costa da região sudeste do Brasil foram responsáveis pela ocorrência de chuva, raios e rajadas de vento sobre a área

de concessão da Enel Distribuição Goiás entre a manhã do dia 10 de março e a manhã do dia 11 de março de 2019.

O sistema de detecção de descargas atmosféricas EarthNetworks registrou 13856 raios nuvem-solo e 21528 descargas nuvem-nuvem sobre a região. Segundo dados do INMET, rajadas de até 94,0 km/h, classificadas como tempestade pela escala Beaufort, foram registradas na estação de Luziânia na noite do dia 10 de março.

A chuva acumulada em Jataí entre as 09h do dia 10 e as 09h do dia 11 de março corresponde a aproximadamente 25% da média climatológica (1981-2010) para a região.

**Tabela 3 – Resumo do Evento Região Nordeste**

<b>Número/Código do Evento</b>	
<b>Número / Código do Relatório</b>	
<b>Descrição</b>	Região ligada à tempestade causada por uma zona de baixa pressão atmosférica, provocando forte deslocamento de massas de ar, vendavais, chuvas intensa e possível queda de granizo.
<b>Código COBRADE</b>	1.3.1.2.0 – Zona de Convergência
<b>Hora início do evento</b>	10h55 do dia 10 de março de 2019
<b>Hora de fim do evento</b>	07h25 do dia 11 de março de 2019
<b>Abrangência</b>	Região Nordeste da ENEL DISTRIBUIÇÃO GOIÁS

**Tabela 4 – Resumo do Evento Região Norte**

<b>Número/Código do Evento</b>	
<b>Número / Código do Relatório</b>	
<b>Descrição</b>	Região ligada à tempestade causada por uma zona de baixa pressão atmosférica, provocando forte deslocamento de massas de ar, vendavais, chuvas intensa e possível queda de granizo.
<b>Código COBRADE</b>	1.3.1.2.0 – Zona de Convergência
<b>Hora início do evento</b>	13h00 do dia 10 de março de 2019
<b>Hora de fim do evento</b>	08h00 do dia 11 de março de 2019
<b>Abrangência</b>	Região Norte da ENEL DISTRIBUIÇÃO GOIÁS

**Tabela 5 – Resumo do Evento Região Noroeste**

<b>Número/Código do Evento</b>	
<b>Número / Código do Relatório</b>	
<b>Descrição</b>	Região ligada à tempestade causada por uma zona de baixa pressão atmosférica, provocando forte deslocamento de massas de ar, vendavais, chuvas intensa e possível queda de granizo.
<b>Código COBRADE</b>	1.3.1.2.0 – Zona de Convergência
<b>Hora início do evento</b>	13h00 do dia 10 de março de 2019
<b>Hora de fim do evento</b>	06h15 do dia 11 de março de 2019
<b>Abrangência</b>	Região Noroeste da ENEL DISTRIBUIÇÃO GOIÁS

**Tabela 6 – Resumo do Evento Região Centro**

<b>Número/Código do Evento</b>	
<b>Número / Código do Relatório</b>	
<b>Descrição</b>	Região ligada à tempestade causada por uma zona de baixa pressão atmosférica, provocando forte deslocamento de massas de ar, vendavais, chuvas intensa e possível queda de granizo.
<b>Código COBRADE</b>	1.3.1.2.0 – Zona de Convergência
<b>Hora início do evento</b>	11h55 do dia 10 de março de 2019
<b>Hora de fim do evento</b>	07h45 do dia 11 de março de 2019
<b>Abrangência</b>	Região Centro da ENEL DISTRIBUIÇÃO GOIÁS

**Tabela 7 – Resumo do Evento Região Entorno DF**

<b>Número/Código do Evento</b>	
<b>Número / Código do Relatório</b>	
<b>Descrição</b>	Região ligada à tempestade causada por uma zona de baixa pressão atmosférica, provocando forte deslocamento de massas de ar, vendavais, chuvas intensa e possível queda de granizo.
<b>Código COBRADE</b>	1.3.1.2.0 – Zona de Convergência
<b>Hora início do evento</b>	13h30 do dia 10 de março de 2019
<b>Hora de fim do evento</b>	08h00 do dia 11 de março de 2019
<b>Abrangência</b>	Região Entorno DF da ENEL DISTRIBUIÇÃO GOIÁS



**Tabela 8 – Resumo do Evento Região Oeste**

<b>Número/Código do Evento</b>	
<b>Número / Código do Relatório</b>	
<b>Descrição</b>	Região ligada à tempestade causada por uma zona de baixa pressão atmosférica, provocando forte deslocamento de massas de ar, vendavais, chuvas intensa e possível queda de granizo.
<b>Código COBRADE</b>	1.3.1.2.0 – Zona de Convergência
<b>Hora início do evento</b>	13h05 do dia 10 de março de 2019
<b>Hora de fim do evento</b>	07h40 do dia 11 de março de 2019
<b>Abrangência</b>	Região Oeste da ENEL DISTRIBUIÇÃO GOIÁS

**Tabela 9 – Resumo do Evento Região Metropolitana**

<b>Número/Código do Evento</b>	
<b>Número / Código do Relatório</b>	
<b>Descrição</b>	Região ligada à tempestade causada por uma zona de baixa pressão atmosférica, provocando forte deslocamento de massas de ar, vendavais, chuvas intensa e possível queda de granizo.
<b>Código COBRADE</b>	1.3.1.2.0 – Zona de Convergência
<b>Hora início do evento</b>	12h45 do dia 10 de março de 2019
<b>Hora de fim do evento</b>	03h10 do dia 11 de março de 2019
<b>Abrangência</b>	Região Metropolitana da ENEL DISTRIBUIÇÃO GOIÁS

**Tabela 10 – Resumo do Evento Região Sudeste**

<b>Número/Código do Evento</b>	
<b>Número / Código do Relatório</b>	
<b>Descrição</b>	Região ligada à tempestade causada por uma zona de baixa pressão atmosférica, provocando forte deslocamento de massas de ar, vendavais, chuvas intensa e possível queda de granizo.
<b>Código COBRADE</b>	1.3.1.2.0 – Zona de Convergência
<b>Hora início do evento</b>	12h05 do dia 10 de março de 2019
<b>Hora de fim do evento</b>	03h15 do dia 11 de março de 2019
<b>Abrangência</b>	Região Sudeste da ENEL DISTRIBUIÇÃO GOIÁS

**Tabela 11 – Resumo do Evento Região Sul**

<b>Número/Código do Evento</b>	
<b>Número / Código do Relatório</b>	
<b>Descrição</b>	Região ligada à tempestade causada por uma zona de baixa pressão atmosférica, provocando forte deslocamento de massas de ar, vendavais, chuvas intensa e possível queda de granizo.
<b>Código COBRADE</b>	1.3.1.2.0 – Zona de Convergência
<b>Hora início do evento</b>	13h20 do dia 10 de março de 2019
<b>Hora de fim do evento</b>	03h05 do dia 11 de março de 2019
<b>Abrangência</b>	Região Sul da ENEL DISTRIBUIÇÃO GOIÁS

**Tabela 12 – Resumo do Evento Região Sudoeste**

<b>Número/Código do Evento</b>	
<b>Número / Código do Relatório</b>	
<b>Descrição</b>	Região ligada à tempestade causada por uma zona de baixa pressão atmosférica, provocando forte deslocamento de massas de ar, vendavais, chuvas intensa e possível queda de granizo.
<b>Código COBRADE</b>	1.3.1.2.0 – Zona de Convergência
<b>Hora início do evento</b>	14h00 do dia 10 de março de 2019
<b>Hora de fim do evento</b>	04h30 do dia 11 de março de 2019
<b>Abrangência</b>	Região Sudoeste da ENEL DISTRIBUIÇÃO GOIÁS

## 5. Referências

- Instituto Nacional de Meteorologia (INMET) - <http://www.inmet.gov.br>
- Centro de Hidrografia da Marinha - <https://www.marinha.mil.br/chm/>
- Rede de Meteorologia do Comando da Aeronáutica - [www.redemet.aer.mil.br](http://www.redemet.aer.mil.br)
- CPTEC - <https://www.cptec.inpe.br/>

# Anexos

## A.1 Cartas Sinóticas

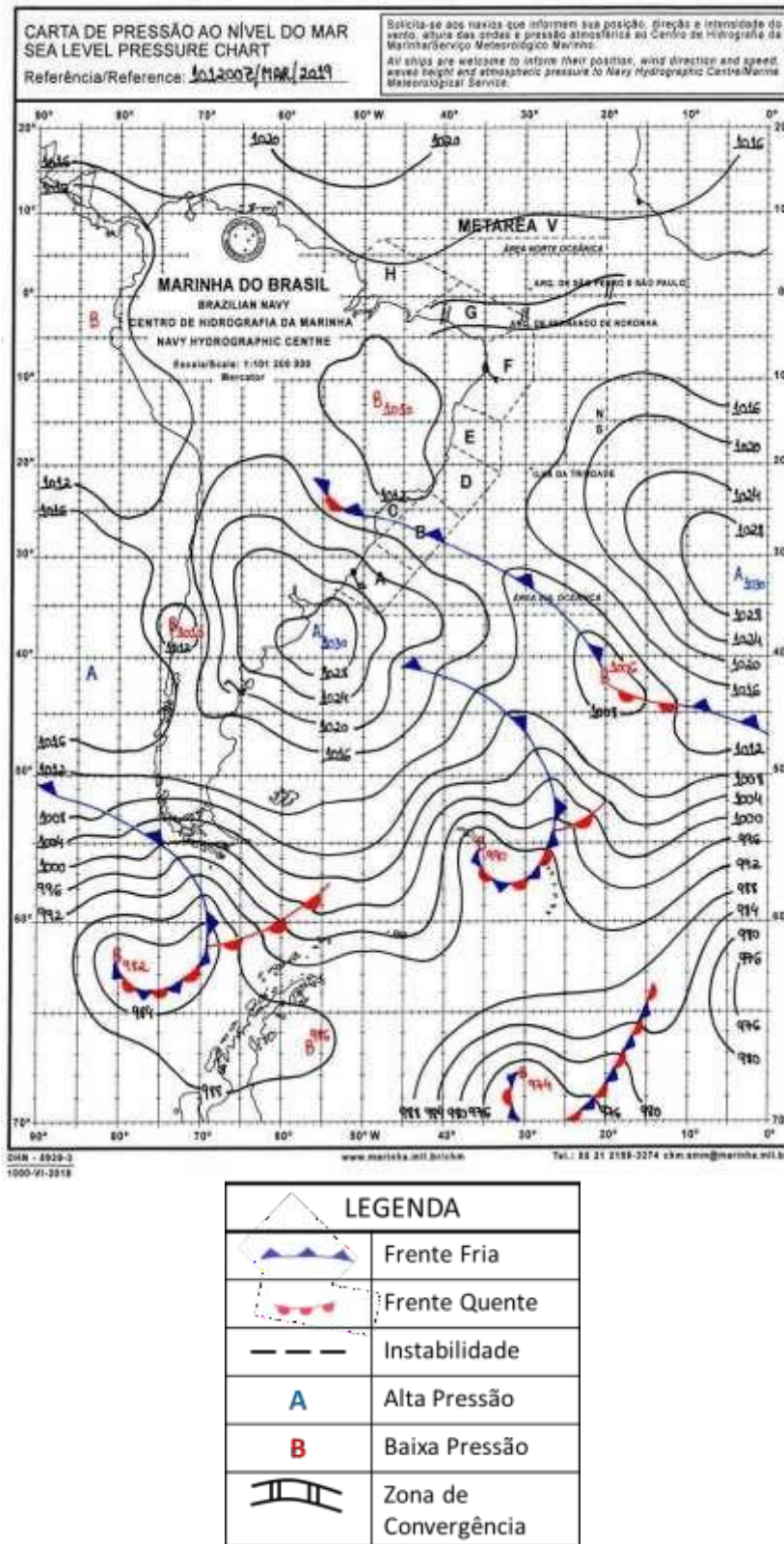

**Figura A1** – Carta sinótica da Marinha do Brasil para as 1200Z do dia 10 de março de 2019 (09h00 do dia 10 de março de 2019, hora local).

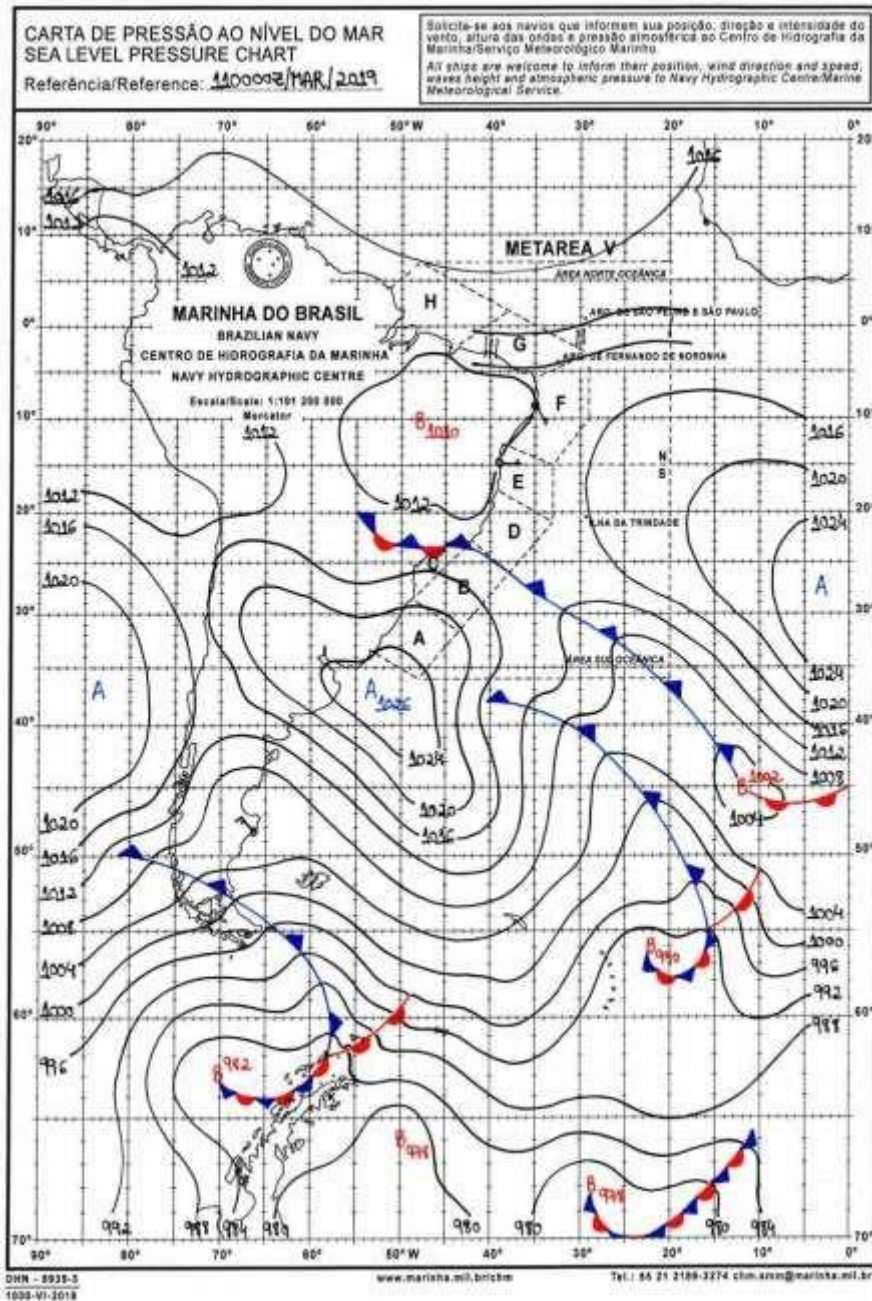

LEGENDA	
	Frente Fria
	Frente Quente
	Instabilidade
	Alta Pressão
	Baixa Pressão
	Zona de Convergência

**Figura A2** – Carta sinótica da Marinha do Brasil para as 0000Z do dia 11 de março de 2019 (21h00 do dia 10 de março de 2019, hora local).

## **A.2 Notícias associadas**

Após bueiro desabar em Israelândia, GO-060 é totalmente interditada sem previsão de reabertura

<https://g1.globo.com/go/goias/transito/noticia/2019/03/10/apos-bueiro-desabar-em-israelandia-go-060-e-totalmente-interditada-sem-previsao-de-reabertura.ghtml>

Chuva arranca telhado e alaga setores em Goiânia - Jornal O Popular

Veja mais em:<https://www.opopular.com.br/noticias/cidades/chuva-arranca-telhado-e-alaga-setores-em-goi%C3%A2nia-1.1748578>

Chuva com ventos de até 100 km/h causa transtornos em Luziânia

<http://g1.globo.com/goias/jatv-1edicao/videos/t/edicoes/v/chuva-com-ventos-de-ate-100-kmh-causa-transtornos-em-luziania/7446577/>

Chuva destelha casas e derruba árvores em Luziânia

<https://globoplay.globo.com/v/7445276/>

**Bianca Lobo Silva**  
**Meteorologista**  
**CREA 5063840461**

Instituto Nacional de Meteorologia - INMET

Umidade Relativa do Ar 00h UTC  
Estação: ARAGARCAS (GO) - 03/2019

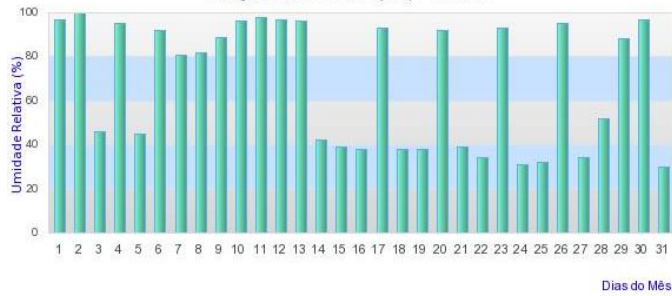

Instituto Nacional de Meteorologia - INMET

Chuva Acumulada 24h  
Estação: ARAGARCAS - 03/2019



Instituto Nacional de Meteorologia - INMET

Umidade Relativa do Ar 00h UTC  
Estação: GOIANIA (GO) - 03/2019

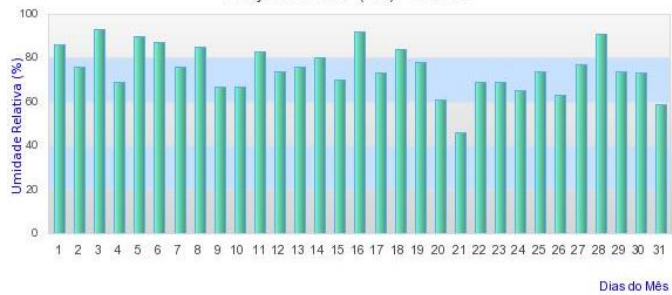

Instituto Nacional de Meteorologia - INMET

Chuva Acumulada 24h  
Estação: GOIANIA - 03/2019

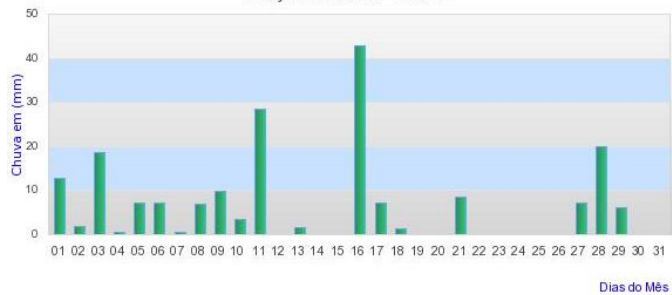

Instituto Nacional de Meteorologia - INMET

Umidade Relativa do Ar 00h UTC  
Estação: PIRENOPOLIS (GO) - 03/2019

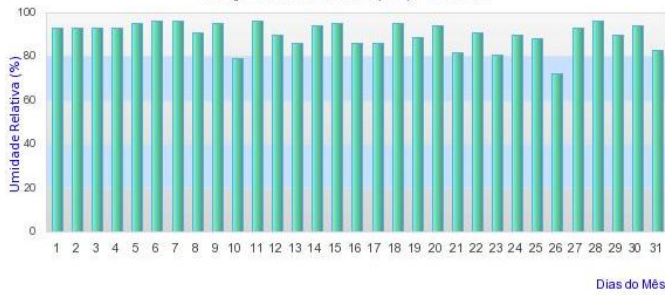

Instituto Nacional de Meteorologia - INMET

Chuva Acumulada 24h  
Estação: PIRENOPOLIS - 03/2019

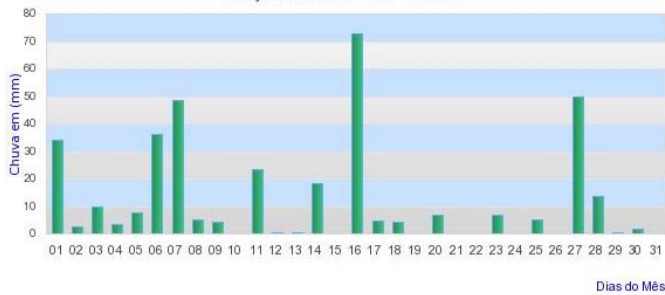

Sistema de Meteorologia e Hidrologia  
**SIMEHGO**  
do Estado de Goiás

Tempo Clima Agricultura Queimadas Energia Rede Observação Imagens

Secretaria de Ciência e Tecnologia do Estado de Goiás

LOGIN PUBLICAÇÕES SIMEHGO LEGISLAÇÃO PARCERIAS LINKS CONTATO

REDE DE OBSERVAÇÕES

Abadia de Goiás - Estação Abadia de Goiás - Março de 2019  
Para ver os dados horários clique no dia desejado

Dia	Precip	Prec Acum	Vel. Vent. (m/s)	Dir. Vent.	Umid. Relat. AR (Max) %	Umid. Relat. AR (Min) %	Umid. Relat. AR (Média) %	Temp. Max. °C Dia	Temp. Min. °C Dia	Temp. Med. °C do Ar	Temp. 08:00h	Temp. 21:00h	Ponto orvalho	Razão Mistura	Radiação Solar Diária MJ/m²
1	3.00	3.00	1.9	N	98.0	67.0	85.7	28.0	19.8	22.58	22.1	21.5	-	-	13.4
2	16.80	19.80	1.9	NO	98.0	82.0	94.7	24.1	18.9	20.7	22.1	19.2	-	-	4.1
3	0.20	20.00	1.5	L	99.0	56.0	82	26.9	18.3	21.98	21.2	21.7	-	-	11.7
4	8.80	28.80	2.4	SE	99.0	89.0	91.5	24.5	19.0	20.72	21.5	19.3	-	-	6.1
5	1.40	30.20	2.2	L	97.0	60.0	80.2	29.1	18.3	22.12	22.8	20.2	-	-	13.2
6	3.00	33.20	2.0	L	97.0	45.0	76	30.8	19.0	23.04	24.8	20.5	-	-	17.0
7	24.20	57.40	1.5	L	98.0	54.0	92	28.6	18.2	21.82	22.9	19.7	-	-	9.9
8	0.40	57.80	1.7	SE	96.0	45.0	73.7	29.6	19.3	23.64	23.6	22.6	-	-	16.6
9	0.00	57.80	2.1	S	96.0	44.0	60	31.6	19.2	25.18	26.9	24.1	-	-	20.2
10	22.80	80.60	2.1	O	99.0	58.0	78.5	30.0	18.8	23.42	24.1	22.1	-	-	14.2
11	2.60	83.20	2.3	SE	98.0	63.0	79.7	29.3	18.4	22.14	20.4	21.3	-	-	16.2
12	1.40	84.60	1.4	L	96.0	55.0	87.2	28.6	20.8	23.28	24.6	21.2	-	-	10.9
13	15.40	100.00	1.2	S	97.0	63.0	90.2	29.6	20.0	23.16	24.0	21.1	-	-	14.4
14	2.80	102.80	1.3	L	97.0	44.0	76.2	30.5	18.2	23.46	23.4	22.6	-	-	19.3
15	0.20	103.00	1.4	L	96.0	61.0	87.2	29.4	20.7	23.32	24.1	21.2	-	-	11.3
16	0.00	103.00	2.2	SE	97.0	62.0	77	30.6	19.9	23.6	22.5	22.5	-	-	17.0
17	3.00	106.00	1.5	N	99.0	58.0	80.7	29.3	19.6	23.14	22.6	22.1	-	-	14.8
18	0.20	106.20	1.6	NO	98.0	59.0	78.2	29.6	19.6	24.4	25.8	23.5	-	-	16.7
19	0.00	106.20	1.9	O	97.0	63.0	70.7	30.0	20.1	24.64	26.9	23.6	-	-	18.9
20	2.20	108.40	2.0	NO	98.0	63.0	82.2	28.8	20.2	23.64	26.8	21.2	-	-	10.6
21	2.00	110.40	2.4	O	99.0	59.0	76.5	27.6	19.6	23.48	24.0	23.1	-	-	17.4
22	0.00	110.40	1.8	O	96.0	65.0	78.2	27.8	20.9	23.78	24.1	23.0	-	-	12.0
23	0.00	110.40	1.8	S	97.0	63.0	70.5	29.6	20.4	24.38	23.9	24.0	-	-	13.4
24	0.00	110.40	2.4	SE	92.0	55.0	76	29.0	21.4	24.06	24.3	22.8	-	-	14.0
25	0.00	110.40	2.9	SE	94.0	49.0	68.5	29.9	20.2	24.34	25.0	23.3	-	-	18.6
26	7.40	117.80	3.0	SE	94.0	59.0	85.7	27.4	20.6	23.4	24.8	22.1	-	-	9.2
27	26.40	144.20	2.0	SE	98.0	75.0	96.5	26.3	20.6	21.82	22.1	20.6	-	-	6.4
28	8.40	152.60	3.1	SE	99.0	67.0	83.7	26.0	20.3	22.62	22.6	22.1	-	-	9.2
29	0.00	152.60	2.9	SE	90.0	64.0	75.7	28.8	20.6	23.42	25.1	21.3	-	-	17.6
30	0.20	152.80	2.0	SE	93.0	48.0	86.7	30.1	18.4	23.46	24.8	22.1	-	-	18.9
31	0.00	152.80	1.3	SE	91.0	43.0	72.2	29.1	18.6	22.98	25.0	21.1	-	-	16.6

Obs: As atualizações não são feitas considerando o horário de verão.



REDE DE OBSERVAÇÕES

Estacao : Abadia de Goiás  
Data : 10 de Março de 2019  
Município : Abadia de Goiás

Hora LOCAL	Precip.	Prec Acum.	Vel. Vento (m/s)	Dir. Vento	Vel. Rajada Vento (m/s)	Dir. Rajada Vento	Umid. Relat. AR (%)	Temperatura do ar (C)	Ponto Orvalho	Razao Mistura	Pressao Atm	Radiacao Solar Acum. MJ/m²
00:00	0.00	0.00	0.6	309	3.0	S	83.0	23.4			915.0	0.0
01:00	0.00	0.00	1.3	29	2.3	NE	88.0	22.6			915.0	0.0
02:00	0.00	0.00	0.4	280	4.3	NO	92.0	21.7			914.0	0.0
03:00	0.00	0.00	0.9	230	17.6	L	91.0	21.0			914.0	0.0
04:00	0.00	0.00	2.2	268	3.8	O	89.0	21.0			914.0	0.0
05:00	0.00	0.00	2.2	262	4.1	NO	92.0	20.3			914.0	0.0
06:00	0.00	0.00	2.9	266	4.8	O	97.0	20.0			914.0	0.0
07:00	0.00	0.00	3.3	261	6.0	O	99.0	20.3			915.0	0.0
08:00	0.00	0.00	2.3	262	4.9	O	99.0	21.0			916.0	0.3
09:00	0.00	0.00	1.6	245	3.8	NO	83.0	24.1			917.0	1.0
10:00	0.00	0.00	1.5	203	3.5	O	75.0	25.6			917.0	1.8
11:00	0.20	0.20	1.5	148	4.4	SE	66.0	27.5			916.0	2.2
12:00	0.00	0.20	1.5	344	11.5	S	61.0	29.9			915.0	2.9
13:00	0.00	0.20	2.1	291	15.7	L	58.0	30.0			915.0	2.5
14:00	0.00	0.20	1.8	252	5.8	O	62.0	28.8			913.0	1.6
15:00	0.00	0.20	3.2	261	7.4	O	67.0	27.0			912.0	1.4
16:00	11.00	11.20	4.1	311	23.9	L	95.0	19.7			912.0	0.4
17:00	1.60	12.80	2.0	299	15.0	N	91.0	21.1			911.0	0.1
18:00	0.00	12.80	1.0	116	3.9	NO	91.0	20.8			911.0	0.0
19:00	0.00	12.80	0.7	260	4.0	S	91.0	20.9			912.0	0.0
20:00	0.00	12.80	1.7	324	2.3	N	88.0	21.4			912.0	0.0
21:00	0.00	12.80	1.3	2	2.6	NO	82.0	22.1			913.0	0.0
22:00	0.00	12.80	8.0	56	14.1	NE	81.0	21.1			915.0	0.0
23:00	10.00	22.80	2.8	319	13.6	L	91.0	18.8			914.0	0.0



REDE DE OBSERVAÇÕES

Estacao : Abadia de Goiás  
Data : 11 de Março de 2019  
Município : Abadia de Goiás

Hora LOCAL	Precip.	Prec Acum.	Vel. Vento (m/s)	Dir. Vento	Vel. Rajada Vento (m/s)	Dir. Rajada Vento	Umid. Relat. AR (%)	Temperatura do ar (C)	Ponto Orvalho	Razao Mistura	Pressao Atm	Radiacao Solar Acum. MJ/m²
00:00	1.40	1.40	1.8	175	6.5	O	91.0	19.1			913.0	0.0
01:00	0.20	1.60	3.1	138	5.4	S	96.0	18.9			913.0	0.0
02:00	0.00	1.60	2.0	242	13.9	O	96.0	18.9			913.0	0.0
03:00	0.60	2.20	3.0	223	4.6	O	98.0	19.0			913.0	0.0
04:00	0.20	2.40	0.6	170	5.1	O	97.0	18.9			913.0	0.0
05:00	0.00	2.40	2.7	131	6.0	SE	95.0	19.0			913.0	0.0
06:00	0.00	2.40	1.5	135	14.3	S	95.0	18.4			914.0	0.0
07:00	0.00	2.40	2.3	128	4.6	SE	96.0	18.6			914.0	0.0
08:00	0.00	2.40	1.8	136	3.9	S	95.0	19.1			915.0	0.1
09:00	0.00	2.40	2.8	110	5.7	SE	88.0	20.4			916.0	0.4
10:00	0.00	2.40	4.6	105	8.5	SE	78.0	22.1			916.0	1.0
11:00	0.00	2.40	4.4	69	16.1	L	70.0	24.8			916.0	2.2
12:00	0.20	2.60	4.8	96	7.9	SE	62.0	26.5			915.0	2.8
13:00	0.00	2.60	3.3	56	7.7	SE	64.0	26.9			915.0	2.1
14:00	0.00	2.60	2.0	38	7.5	L	60.0	28.4			914.0	2.6
15:00	0.00	2.60	1.1	333	6.7	L	53.0	29.3			913.0	2.0
16:00	0.00	2.60	1.4	108	4.5	N	55.0	29.1			912.0	1.9
17:00	0.00	2.60	1.8	111	3.6	SE	60.0	27.4			911.0	0.9
18:00	0.00	2.60	2.8	79	13.4	SE	65.0	26.4			911.0	0.2
19:00	0.00	2.60	3.8	37	7.8	NE	73.0	22.9			912.0	0.0
20:00	0.00	2.60	1.2	356	9.2	N	83.0	21.8			913.0	0.0
21:00	0.00	2.60	1.1	77	2.2	NE	89.0	21.3			913.0	0.0
22:00	0.00	2.60	0.7	49	2.4	L	84.0	21.9			914.0	0.0
23:00	0.00	2.60	0.3	114	1.9	SE	83.0	21.6			914.0	0.0

Fechar





REDE DE OBSERVAÇÕES

Goiania - Estação CELG Estação Aerodromo Goiania - Março de 2019

Para ver os dados horários clique no dia desejado

Dia	Precip.	Prec Acum.	Vel. Vent. (m/s)	Dir. Vent.	Umid. Relat. AR (Max) %	Umid. Relat. AR (Min) %	Umid. Relat. AR (Média) %	Temp. Max. °C Dia	Temp. Min. °C Dia	Temp. Med. °C do Ar	Temp. 09:00h	Temp. 21:00h	Ponto orvalho	Razão Mistura
1	1.80	1.80	2.5	N	98.0	59.0	79.5	28.6	20.4	23.6	23.0	23.0	20.31667	-
2	19.80	21.40	2.0	N	99.0	78.0	96.7	24.8	19.3	20.96	22.2	19.3	20.04167	-
3	0.00	21.40	1.6	N	97.0	61.0	74.7	26.8	18.9	23.22	21.0	24.7	18.82500	-
4	8.00	29.40	2.4	SE	100.0	76.0	95	23.9	19.6	21.1	21.8	20.1	19.50417	-
5	2.80	32.20	2.0	SE	100.0	53.0	80.7	28.8	18.9	22.3	22.6	20.6	19.67500	-
6	0.60	32.80	2.0	L	100.0	61.0	77	29.7	19.6	23.52	23.9	22.2	19.36250	-
7	0.40	33.20	1.3	S	96.0	58.0	84.7	28.6	20.2	22.58	23.3	20.4	19.46667	-
8	0.60	33.80	1.6	S	98.0	58.0	71.5	28.6	19.7	24.32	22.6	26.4	19.75000	-
9	8.00	41.80	2.1	S	93.0	43.0	80.2	31.9	20.7	26.46	25.6	27.1	19.31250	-
10	10.60	52.40	2.2	O	99.0	50.0	78.7	30.8	19.8	23.98	23.9	22.7	19.66833	-
11	2.20	54.60	2.4	SE	99.0	52.0	74.7	29.5	19.2	23.16	20.9	23.1	19.18333	-
12	0.00	54.60	1.4	S	90.0	55.0	77.2	29.2	21.6	24.22	25.6	22.4	19.44583	-
13	1.20	55.80	1.4	S	99.0	50.0	80.5	30.6	21.1	24.36	24.3	22.9	20.37083	-
14	0.00	55.80	1.7	SO	93.0	49.0	83.7	31.2	19.6	26.12	23.6	26.7	18.92083	-
15	24.80	80.60	1.2	S	94.0	58.0	86	29.8	20.9	24.8	26.6	23.4	20.59167	-
16	18.80	97.40	2.3	S	98.0	54.0	75	30.9	20.7	24.62	23.3	24.1	20.43750	-
17	21.20	118.60	1.5	N	100.0	62.0	80.2	28.9	19.7	23.66	22.1	23.8	20.34583	-
18	0.00	118.60	1.7	NO	99.0	57.0	77	30.1	20.8	26.04	26.3	24.5	20.96000	-
19	0.00	118.60	1.7	O	96.0	55.0	68.5	30.8	20.9	26.92	26.6	26.2	20.51250	-
20	29.80	148.40	2.0	NO	99.0	55.0	85	30.7	20.9	23.92	26.2	20.9	20.96000	-
21	0.20	148.60	2.0	SO	100.0	55.0	73.2	28.0	20.0	24.24	23.6	24.8	20.14583	-
22	0.00	148.60	1.9	O	92.0	62.0	75.5	28.7	21.8	24.56	24.6	23.9	20.56833	-
23	7.80	156.40	2.0	SE	94.0	55.0	72.7	29.2	21.4	26.04	23.6	26.5	20.36250	-
24	11.40	167.80	2.0	SE	91.0	55.0	81	29.2	21.8	24.2	24.2	22.9	20.62500	-
25	0.00	167.80	2.8	SE	93.0	53.0	87.2	30.0	21.9	26.94	24.8	26.5	20.21250	-
26	3.60	171.40	2.4	SE	90.0	63.0	79.7	28.1	22.4	24.52	24.6	23.8	20.17083	-
27	1.60	173.00	1.7	SE	99.0	69.0	91	27.2	21.3	22.98	22.8	21.8	20.68750	-
28	6.20	179.20	2.6	SE	100.0	68.0	82.7	27.1	20.6	23.3	22.8	23.0	20.66833	-
29	0.00	179.20	2.4	SE	90.0	66.0	70	28.9	21.6	24.88	24.6	24.7	19.73750	-
30	0.00	179.20	1.5	SE	90.0	44.0	64	29.9	20.2	24.88	23.9	26.2	18.40833	-
31	0.00	179.20	1.3	L	91.0	44.0	62.5	30.9	19.3	26.12	26.0	26.2	17.89583	-

Obs: As atualizações não são feitas considerando o horário de verão.



**REDE DE OBSERVAÇÕES**

Estacao : CELG Estação Aerodromo Goiania  
Data : 10 de Março de 2019  
Município : Goiania

Hora LOCAL	Precip	Prec Acum.	Vel. Vento (m/s)	Dir. Vento	Vel. Rajada Vento (m/s)	Dir. Rajada Vento	Umidade Relat. AR (%)	Temperatura do ar (C)	Ponto Orvalho	Razao Mistura	Radiacao Solar Acum. MJ/m²
00:00	0.00	0.00	1.1	NO	2.4	NO	84.0	23.3	20.3		-
00:10	0.00	0.00	-	-	2.2	N	-	-			-
00:20	0.00	0.00	-	-	2.8	N	-	-			-
00:30	0.00	0.00	-	-	3.5	N	-	-			-
00:40	0.00	0.00	-	-	3.1	N	-	-			-
15:40	0.20	1.40	-	-	8.2	SO	-	-			-
15:50	0.00	1.40	-	-	10.0	O	-	-			-
16:00	0.00	1.40	5.5	O	9.6	O	75.0	22.7	18.0		-
16:10	0.00	1.40	-	-	8.3	O	-	-			-
16:20	0.00	1.40	-	-	5.3	O	-	-			-
16:30	0.00	1.40	-	-	6.7	NO	-	-			-
16:40	0.00	1.40	-	-	7.8	O	-	-			-
16:50	0.00	1.40	-	-	7.8	NO	-	-			-
17:00	0.00	1.40	3.5	NO	6.3	NO	68.0	24.3	18.2		-
17:10	0.00	1.40	-	-	3.2	N	-	-			-
17:20	0.00	1.40	-	-	1.8	SE	-	-			-
17:30	0.00	1.40	-	-	2.8	S	-	-			-
17:40	0.00	1.40	-	-	2.5	NO	-	-			-
17:50	0.00	1.40	-	-	2.7	O	-	-			-
18:00	0.00	1.40	0.0	NE	3.9	SO	75.0	23.4	18.6		-
18:10	0.00	1.40	-	-	1.9	SE	-	-			-
18:20	0.00	1.40	-	-	1.6	SO	-	-			-
18:30	0.00	1.40	-	-	2.8	S	-	-			-
18:40	0.00	1.40	-	-	3.0	S	-	-			-
18:50	0.00	1.40	-	-	1.0	NO	-	-			-
19:00	0.00	1.40	1.1	SO	1.6	SO	78.0	23.0	18.9		-
19:10	0.00	1.40	-	-	0.9	L	-	-			-
19:20	0.00	1.40	-	-	1.2	NO	-	-			-
19:30	0.00	1.40	-	-	1.4	N	-	-			-
19:40	0.00	1.40	-	-	1.5	N	-	-			-
19:50	0.00	1.40	-	-	1.8	N	-	-			-
20:00	0.00	1.40	1.7	N	3.4	NO	77.0	22.9	18.6		-
20:10	0.00	1.40	-	-	3.3	NO	-	-			-
20:20	0.00	1.40	-	-	2.6	N	-	-			-
20:30	0.00	1.40	-	-	2.2	NO	-	-			-
20:40	0.00	1.40	-	-	2.2	NE	-	-			-
20:50	0.00	1.40	-	-	2.2	NO	-	-			-
21:00	0.00	1.40	3.2	NE	9.0	NE	84.0	22.7	19.8		-
21:10	0.00	1.40	-	-	10.5	NE	-	-			-
21:20	0.00	1.40	-	-	12.5		-	-			-
21:30	0.00	1.40	-	-	11.2	NE	-	-			-
21:40	0.00	1.40	-	-	10.2	NE	-	-			-
21:50	0.20	1.60	-	-	9.6	L	-	-			-
22:00	4.00	5.60	2.9	NE	6.7	L	62.0	19.8	18.4		-
22:10	1.00	6.60	-	-	5.8	NE	-	-			-
22:20	0.40	7.00	-	-	2.7	L	-	-			-
22:30	0.20	7.20	-	-	5.4	SO	-	-			-
22:40	0.00	7.20	-	-	4.5	NO	-	-			-
22:50	0.00	7.20	-	-	4.7	NO	-	-			-
23:00	0.20	7.40	4.8	NO	9.0	NO	75.0	22.0	17.4		-
23:10	0.20	7.60	-	-	7.8	NO	-	-			-
23:20	1.00	8.60	-	-	6.8	NO	-	-			-
23:30	1.20	9.80	-	-	6.2	NO	-	-			-
23:40	0.40	10.20	-	-	6.9	SE	-	-			-
23:50	0.40	10.60	-	-	4.9	S	-	-			-







REDE DE OBSERVAÇÕES

Estacao : CELG Estação Autodromo  
 Data : 10 de Março de 2019  
 Município : Goiania

Hora LOCAL	Precip	Prec.Acum.	Vel. Vento (m/s)	Dir. Vento	Vel Rajada Vento (m/s)	Dir Rajada Vento	Umid. Relat. AR (%)	Temperatura do ar (C)	Ponto Orvalho	Razao Mistura	Radiacao Solar Acum. MJ/m²
00:00	0.00	0.00	1.5	O	2.1	O	81.0	24.2	20.6	17	-
00:10	0.00	0.00	-	-	1.5	O	-	-	-	17	-
00:20	0.00	0.00	-	-	1.3	NE	-	-	-	17	-
00:30	0.00	0.00	-	-	2.1	N	-	-	-	17	-
00:40	0.00	0.00	-	-	2.0	N	-	-	-	17	-
00:50	0.00	0.20	-	-	4.2	O	-	-	-	15	-
17:00	0.00	0.20	1.9	O	3.4	O	65.0	25.6	18.6	15	-
17:10	0.00	0.20	-	-	3.7	O	-	-	-	15	-
17:20	0.00	0.20	-	-	2.7	N	-	-	-	15	-
17:30	0.00	0.20	-	-	3.1	N	-	-	-	15	-
17:40	0.00	0.20	-	-	2.5	N	-	-	-	15	-
17:50	0.00	0.20	-	-	3.5	N	-	-	-	15	-
18:00	0.00	0.20	2.1	N	3.2	N	72.0	24.5	19.2	15	-
18:10	0.00	0.20	-	-	2.9	N	-	-	-	15	-
18:20	0.00	0.20	-	-	3.2	N	-	-	-	15	-
18:30	0.00	0.20	-	-	3.0	N	-	-	-	15	-
18:40	0.00	0.20	-	-	3.6	N	-	-	-	15	-
18:50	0.00	0.20	-	-	4.1	N	-	-	-	15	-
19:00	0.00	0.20	2.1	N	3.7	N	77.0	23.5	19.1	15	-
19:10	0.00	0.20	-	-	2.1	N	-	-	-	16	-
19:20	0.00	0.20	-	-	2.7	N	-	-	-	16	-
19:30	0.00	0.20	-	-	3.1	N	-	-	-	16	-
19:40	0.00	0.20	-	-	2.5	N	-	-	-	16	-
19:50	0.00	0.20	-	-	3.0	N	-	-	-	16	-
20:00	0.00	0.20	2.6	N	3.5	N	80.0	23.1	19.4	16	-
20:10	0.00	0.20	-	-	3.3	N	-	-	-	16	-
20:20	0.00	0.20	-	-	3.6	N	-	-	-	16	-
20:30	0.00	0.20	-	-	4.3	N	-	-	-	16	-
20:40	0.00	0.20	-	-	4.6	N	-	-	-	16	-
20:50	0.00	0.20	-	-	6.8	NE	-	-	-	16	-
21:00	0.00	0.20	3.0	NE	5.6	NE	81.0	23.3	19.8	16	-
21:10	0.00	0.20	-	-	5.0	L	-	-	-	15	-
21:20	2.40	2.60	-	-	16.5	-	-	-	-	15	-
21:30	1.20	3.80	-	-	17.9	NE	-	-	-	15	-
21:40	2.60	6.40	-	-	15.6	NE	-	-	-	15	-
21:50	1.60	8.00	-	-	10.2	N	-	-	-	15	-
22:00	0.00	8.00	3.9	N	6.9	N	96.0	19.0	18.4	15	-
22:10	0.20	8.20	-	-	7.4	NO	-	-	-	15	-
22:20	0.20	8.40	-	-	5.7	NO	-	-	-	15	-
22:30	0.00	8.40	-	-	6.1	NO	-	-	-	15	-
22:40	0.00	8.40	-	-	3.1	NO	-	-	-	15	-
22:50	0.00	8.40	-	-	3.8	N	-	-	-	15	-
23:00	0.00	8.40	2.6	SE	8.8	SE	98.0	19.3	18.9	15	-
23:10	0.20	8.60	-	-	8.3	SE	-	-	-	15	-
23:20	0.00	8.60	-	-	4.5	S	-	-	-	15	-
23:30	0.00	8.60	-	-	2.8	NO	-	-	-	15	-
23:40	0.00	8.60	-	-	3.1	O	-	-	-	15	-
23:50	0.00	8.60	-	-	2.1	O	-	-	-	15	-

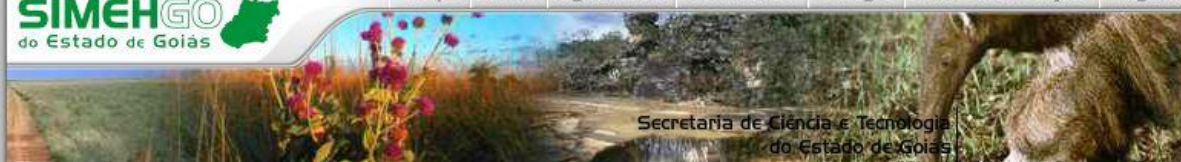

REDE DE OBSERVAÇÕES

Araçu - Estação CELG Estação Emater Araçu - Março de 2019  
Para ver os dados horários clique no dia desejado

Dia	Precip.	Prec.Acum.	Vel. Vent. (m/s)	Dir. Vent.	Umid. Relat. AR (Max) %	Umid. Relat. AR (Min) %	Umid. Relat. AR (Média)%	Temp. Max. °C Dia	Temp. Min. °C Dia	Temp. Med. °C do Ar	Temp. 09:00h	Temp. 21:00h	Ponto orvalho	Razao Mistura
<a href="#">1</a>	8.20	8.20	1.5	N	95.0	87.0	88	27.6	20.8	23.08	22.8	22.1	20.57500	16.5347
<a href="#">2</a>	19.60	27.80	1.0	N	97.0	90.0	95.2	24.4	19.7	21.42	22.8	20.1	20.39167	16.2569
<a href="#">3</a>	0.00	27.80	0.9	N	100.0	85.0	84	27.4	18.1	22.22	20.6	22.5	19.99750	16.0764
<a href="#">4</a>	19.80	47.60	0.9	SO	98.0	90.0	94	23.0	20.0	21.34	22.9	20.4	20.09583	16.0417
<a href="#">5</a>	6.00	53.60	0.8	N	99.0	89.0	89	27.7	19.2	22.7	23.2	21.7	20.25000	16.2431
<a href="#">6</a>	14.60	68.20	1.0	N	97.0	85.0	83	29.9	20.4	22.92	22.1	21.1	20.30833	16.3403
<a href="#">7</a>	7.20	75.40	0.9	N	96.0	81.0	83.5	29.2	19.8	22.62	22.1	21.0	20.21667	16.2847
<a href="#">8</a>	0.00	75.40	0.6	N	97.0	86.0	87.5	29.4	19.8	22.96	22.4	21.6	20.75833	16.7083
<a href="#">9</a>	11.80	87.20	1.2	SO	97.0	80.0	76.5	31.9	18.8	24.02	23.8	22.8	20.32500	16.4097
<a href="#">10</a>	9.00	96.20	1.2	S	97.0	75.0	87.7	29.0	19.6	22.76	22.8	21.2	20.64583	16.6319
<a href="#">11</a>	3.40	99.60	1.3	S	99.0	80.0	82.2	29.1	19.2	22.48	21.3	21.4	19.99583	16.0764
<a href="#">12</a>	1.40	101.00	0.8	N	97.0	86.0	85.5	28.4	21.0	23.38	23.1	22.2	20.85833	16.7988
<a href="#">13</a>	3.00	104.00	0.7	N	96.0	75.0	86.7	28.0	20.2	22.84	23.6	21.2	20.29167	16.1738
<a href="#">14</a>	0.00	104.00	0.8	N	96.0	87.0	82.7	30.6	17.9	23.28	22.1	22.9	19.98333	15.9444
<a href="#">15</a>	0.00	104.00	1.0	S	96.0	87.0	82.2	30.5	20.0	23.8	23.6	22.5	20.85000	16.9238
<a href="#">16</a>	9.60	113.60	0.9	S	98.0	81.0	82.2	30.7	20.2	23.68	22.1	22.7	21.34167	17.4514
<a href="#">17</a>	9.40	123.00	1.0	N	97.0	70.0	85	28.9	20.5	23.12	22.4	21.9	20.96667	17.0069
<a href="#">18</a>	2.20	125.20	0.8	N	96.0	87.0	88	30.3	19.0	24.42	25.0	23.9	21.41250	17.6875
<a href="#">19</a>	0.00	125.20	1.0	SO	97.0	80.0	81.2	30.8	19.8	24.56	24.0	24.1	21.47083	17.5069
<a href="#">20</a>	11.40	136.60	1.2	N	96.0	84.0	87.2	30.0	21.0	24.06	25.5	21.9	21.45417	17.5488
<a href="#">21</a>	0.00	136.60	1.2	S	97.0	89.0	83.5	27.5	20.5	23.14	22.9	22.4	20.82917	16.8333
<a href="#">22</a>	5.60	142.20	0.7	SO	95.0	89.0	86.2	28.2	21.0	23.18	23.3	21.7	20.98750	17.0764
<a href="#">23</a>	14.20	156.40	1.1	SO	99.0	81.0	82	29.8	20.9	24.14	21.8	24.1	21.42083	17.5000
<a href="#">24</a>	13.00	169.40	1.0	N	97.0	74.0	91.7	27.7	19.8	22.48	24.1	20.4	20.83750	16.8819
<a href="#">25</a>	0.00	169.40	0.8	SE	99.0	86.0	80	30.3	19.6	24.26	23.8	23.8	20.95833	17.0347
<a href="#">26</a>	2.20	171.60	0.8	N	95.0	89.0	84.5	27.4	21.1	23.02	23.2	21.7	20.76667	16.6667
<a href="#">27</a>	8.20	179.80	0.8	N	98.0	83.0	84.2	25.9	21.3	22.68	22.6	21.8	21.29167	17.2500
<a href="#">28</a>	0.20	180.00	1.0	SO	100.0	70.0	88	27.9	20.6	23.16	22.1	22.6	21.27083	17.2083
<a href="#">29</a>	2.80	182.80	0.7	SO	97.0	70.0	83.2	28.2	21.1	23.66	24.4	22.3	21.28750	17.1738
<a href="#">30</a>	0.00	182.80	0.6	N	99.0	82.0	77	30.5	18.9	23.14	22.5	21.9	19.73750	15.5625
<a href="#">31</a>	0.00	182.80	0.6	N	94.0	46.0	74.2	30.8	16.6	22.8	24.2	21.2	18.26250	14.3750

Obs: As atualizações não são feitas considerando o horário de verão.



REDE DE OBSERVAÇÕES

Estacao : CELG Estação Goiania 2  
Data : 10 de Março de 2019  
Município : Goiania

Hora LOCAL	Precip.	Prec.Acum.	Vel. Vento (m/s)	Dir. Vento	Vel.Rajada Vento (m/s)	Dir.Rajada Vento	Umid. Relat. AR (%)	Temperatura do ar (C)	Ponto Orvalho	Razao Mistura	Radiação Solar Acum. MJ/mA <sup>2</sup>
00:00	0.00	0.00	0.4	NO	1.4	NO	94.0	22.4	21.4	17	-
00:10	0.00	0.00	-	-	2.4	N	-	-	-	17	-
00:20	0.00	0.00	-	-	2.4	N	-	-	-	17	-
00:30	0.00	0.00	-	-	1.1	NO	-	-	-	17	-
00:40	0.00	0.00	-	-	1.2	O	-	-	-	17	-
00:50	0.00	0.00	-	-	1.2	S	-	-	-	17	-
01:00	0.00	0.00	-	-	1.3	L	-	-	-	16	-
15:40	0.00	6.60	-	-	2.3	NO	-	-	-	16	-
15:50	0.00	6.60	-	-	1.4	SE	-	-	-	16	-
16:00	0.00	6.60	1.6	O	4.2	O	91.0	21.5	20.0	16	-
16:10	0.00	6.60	-	-	3.1	O	-	-	-	16	-
16:20	0.00	6.60	-	-	1.3	O	-	-	-	16	-
16:30	0.00	6.60	-	-	0.9	N	-	-	-	16	-
16:40	0.00	6.60	-	-	1.4	S	-	-	-	16	-
16:50	0.00	6.60	-	-	2.8	NO	-	-	-	16	-
17:00	0.00	6.60	0.8	O	3.7	O	92.0	21.4	20.0	16	-
17:10	0.00	6.60	-	-	1.5	O	-	-	-	16	-
17:20	0.00	6.60	-	-	0.8	O	-	-	-	16	-
17:30	0.00	6.60	-	-	1.5	N	-	-	-	16	-
17:40	0.00	6.60	-	-	0.8	N	-	-	-	16	-
17:50	0.00	6.60	-	-	0.9	NO	-	-	-	16	-
18:00	0.00	6.60	0.3	N	1.1	N	93.0	21.7	20.5	16	-
18:10	0.00	6.60	-	-	0.9	NO	-	-	-	17	-
18:20	0.00	6.60	-	-	0.6	L	-	-	-	17	-
18:30	0.00	6.60	-	-	0.8	N	-	-	-	17	-
18:40	0.00	6.60	-	-	0.7	NO	-	-	-	17	-
18:50	0.00	6.60	-	-	0.5	O	-	-	-	17	-
19:00	0.00	6.60	0.0	NE	1.3	S	97.0	21.3	20.8	17	-
19:10	0.00	6.60	-	-	0.9	NO	-	-	-	17	-
19:20	0.00	6.60	-	-	0.6	NE	-	-	-	17	-
19:30	0.00	6.60	-	-	1.0	NO	-	-	-	17	-
19:40	0.00	6.60	-	-	1.8	NO	-	-	-	17	-
19:50	0.00	6.60	-	-	1.3	NO	-	-	-	17	-
20:00	0.00	6.60	0.4	NO	1.6	N	98.0	21.3	21.0	17	-
20:10	0.00	6.60	-	-	1.6	N	-	-	-	16	-
20:20	0.00	6.60	-	-	1.7	NO	-	-	-	16	-
20:30	0.00	6.60	-	-	1.0	NO	-	-	-	16	-
20:40	0.00	6.60	-	-	1.6	NE	-	-	-	16	-
20:50	0.00	6.60	-	-	5.5	N	-	-	-	16	-
21:00	0.00	6.60	3.1	NE	8.3	NE	83.0	23.4	20.4	16	-
21:10	0.00	6.60	-	-	8.7	NE	-	-	-	15	-
21:20	0.00	6.60	-	-	6.4	NE	-	-	-	15	-
21:30	0.00	6.60	-	-	4.4	NE	-	-	-	15	-
21:40	3.20	9.80	-	-	7.5	NE	-	-	-	15	-
21:50	5.00	14.80	-	-	3.9	NE	-	-	-	15	-
22:00	4.20	19.00	1.1	N	3.8	O	100.0	19.2	19.2	15	-
22:10	1.20	20.20	-	-	3.5	NO	-	-	-	15	-
22:20	0.20	20.40	-	-	3.6	O	-	-	-	15	-
22:30	0.00	20.40	-	-	2.8	O	-	-	-	15	-
22:40	0.00	20.40	-	-	1.6	O	-	-	-	15	-
22:50	0.00	20.40	-	-	1.4	O	-	-	-	15	-
23:00	0.00	20.40	0.0	NE	0.8	S	100.0	19.2	19.2	15	-
23:10	0.00	20.40	-	-	0.6	SE	-	-	-	16	-
23:20	0.00	20.40	-	-	6.0	S	-	-	-	16	-
23:30	0.20	20.60	-	-	2.0	SE	-	-	-	16	-
23:40	0.00	20.60	-	-	0.9	NO	-	-	-	16	-
23:50	0.00	20.60	-	-	1.3	NE	-	-	-	16	-



**REDE DE OBSERVAÇÕES**

Senador Canedo - Estação CELG Estação Senador Canedo - Março de 2019  
Para ver os dados horários clique no dia desejado

Dia	Precip.	Prec. Acum.	Vel. Vent. (m/s)	Dir. Vent.	Umid. Relat. AR (Max) %	Umid. Relat. AR (Min) %	Umid. Relat. AR (Média)%	Temp. Max. °C Dia	Temp. Min. °C Dia	Temp. Med. °C do Ar	Temp. 09:00h	Temp. 21:00h	Ponto orvalho	Razao Mistura
<a href="#">1</a>	0.00	0.00	2.3	N	97.0	59.0	77.7	28.4	20.4	23.28	22.8	22.4	19.79167	15.9514
<a href="#">2</a>	14.20	14.20	1.3	N	100.0	75.0	96	25.3	18.9	21	23.0	18.9	19.75417	15.9853
<a href="#">3</a>	0.00	14.20	1.2	N	100.0	67.0	79.5	25.7	18.2	22.36	21.1	23.4	18.87500	15.2083
<a href="#">4</a>	6.80	21.00	2.0	N	100.0	69.0	91.2	24.6	19.2	21	20.8	20.2	19.03333	15.3861
<a href="#">5</a>	16.20	37.20	1.7	SE	100.0	62.0	87.2	27.7	18.8	21.88	22.9	20.0	19.39167	15.6736
<a href="#">6</a>	19.00	56.20	1.3	N	100.0	61.0	88.2	28.5	18.9	22.52	22.6	21.3	19.53333	15.6597
<a href="#">7</a>	7.60	63.80	1.0	L	99.0	63.0	89.7	28.0	19.2	22.58	25.7	20.0	19.42917	15.6319
<a href="#">8</a>	0.00	63.80	0.8	O	100.0	59.0	72	29.7	19.2	24.18	24.4	23.8	19.62093	15.9167
<a href="#">9</a>	0.00	63.80	1.1	S	91.0	47.0	63.6	31.5	20.7	25.92	24.8	26.3	19.53333	15.7500
<a href="#">10</a>	6.60	70.40	1.3	NO	97.0	59.0	79.2	29.7	18.7	23.86	23.8	23.1	19.75417	15.9583
<a href="#">11</a>	0.80	71.20	1.4	SO	100.0	58.0	77.2	28.5	18.5	22.14	20.3	21.7	18.88333	15.2083
<a href="#">12</a>	2.80	74.00	0.8	N	90.0	59.0	76	27.6	21.0	23.94	24.2	23.2	19.43750	15.6944
<a href="#">13</a>	2.00	76.00	0.7	NO	99.0	53.0	81.2	30.6	20.7	23.56	23.7	21.4	20.14167	16.5069
<a href="#">14</a>	0.00	76.00	1.2	L	93.0	51.0	68.2	30.2	18.9	24.06	23.0	24.1	18.71667	14.8889
<a href="#">15</a>	0.00	76.00	0.7	S	95.0	57.0	80	29.2	21.5	24.5	25.8	23.0	19.75417	16.1042
<a href="#">16</a>	10.60	86.60	1.4	S	100.0	52.0	77	30.3	20.1	23.9	23.5	22.8	20.34683	16.6833
<a href="#">17</a>	5.60	92.20	1.2	N	100.0	61.0	86.7	28.8	19.4	23.12	21.4	23.0	20.52500	16.7917
<a href="#">18</a>	10.60	102.80	1.0	N	98.0	59.0	82.7	29.5	20.5	23.86	24.9	22.2	20.71667	17.0417
<a href="#">19</a>	0.20	103.00	0.7	NO	100.0	57.0	74.5	29.4	20.5	24.82	25.0	24.6	20.17917	16.4931
<a href="#">20</a>	6.20	108.20	0.9	N	97.0	54.0	82	30.5	21.0	24.34	25.4	22.4	20.55417	17.0069
<a href="#">21</a>	6.80	115.00	1.0	SO	100.0	61.0	80	27.6	19.5	23.14	23.0	22.8	20.12500	16.4236
<a href="#">22</a>	0.80	115.80	0.7	SO	95.0	63.0	81	28.2	21.3	24.02	23.8	23.4	20.58750	16.9931
<a href="#">23</a>	0.00	115.80	1.3	SO	100.0	58.0	76.7	28.8	20.3	24.12	22.1	24.7	20.40417	16.7083
<a href="#">24</a>	1.40	117.20	1.4	L	91.0	60.0	79	28.5	21.8	24.02	23.0	23.4	20.53333	17.0000
<a href="#">25</a>	0.00	117.20	1.6	S	94.0	55.0	73.2	29.2	21.2	24.82	23.9	24.4	20.15000	16.2986
<a href="#">26</a>	1.00	118.20	2.1	L	95.0	59.0	77.5	28.6	21.2	24.12	25.2	22.8	20.15417	16.6764
<a href="#">27</a>	9.60	127.80	1.4	L	100.0	67.0	96.7	27.2	20.3	22.18	22.4	20.5	20.55000	16.7083
<a href="#">28</a>	1.40	129.20	1.6	S	100.0	70.0	83.7	28.4	20.1	22.74	22.0	22.6	20.27917	16.4653
<a href="#">29</a>	0.00	129.20	1.3	SE	89.0	58.0	74.7	27.9	21.1	24.08	24.2	23.6	19.61667	15.7569
<a href="#">30</a>	0.00	129.20	1.3	S	97.0	49.0	65	29.3	18.7	24.14	24.3	24.2	18.15417	14.3472
<a href="#">31</a>	0.00	129.20	1.0	N	83.0	46.0	61.5	30.3	20.4	25.16	25.1	25.0	17.67917	14.1181

Obs: As atualizações não são feitas considerando o horário de verão.





REDE DE OBSERVAÇÕES

Estacao : CELG Estação Senador Canedo  
 Data : 10 de Março de 2019  
 Municipio : Senador Canedo

Hora LOCAL	Precip	Prec.Acum.	Vel. Vento (m/s)	Dir. Vento	Vel. Rajada Vento (m/s)	Dir. Rajada Vento	Umid. Relat. AR (%)	Temperatura do ar (C)	Ponto Orvalho	Razao Mistura	Radiacao Solar Acum. MJ/mA²
00:00	0.00	0.00	0.5	O	0.9	O	71.0	24.5	18.8	15	-
00:10	0.00	0.00	-	-	1.0	O	-	-	-	16	-
00:20	0.00	0.00	-	-	0.9	O	-	-	-	16	-
00:30	0.00	0.00	-	-	0.7	O	-	-	-	16	-
00:40	0.00	0.00	-	-	0.8	O	-	-	-	16	-
00:50	0.00	0.00	-	-	0.8	O	-	-	-	16	-
14:40	0.00	0.00	-	-	11.5	SE	-	-	-	15	-
14:50	0.00	0.00	-	-	5.5	SE	-	-	-	15	-
15:00	0.00	0.00	1.6	S	3.4	SE	71.0	24.3	18.7	15	-
15:10	0.00	0.00	-	-	4.0	SE	-	-	-	16	-
15:20	0.00	0.00	-	-	3.2	S	-	-	-	16	-
15:30	0.00	0.00	-	-	3.2	SE	-	-	-	16	-
15:40	0.00	0.00	-	-	3.0	N	-	-	-	16	-
15:50	0.00	0.00	-	-	3.2	NO	-	-	-	16	-
16:00	0.00	0.00	1.2	NO	2.9	NO	76.0	24.6	20.1	16	-
16:10	0.00	0.00	-	-	2.2	N	-	-	-	17	-
16:20	0.00	0.00	-	-	2.6	NO	-	-	-	17	-
16:30	0.00	0.00	-	-	2.6	N	-	-	-	17	-
16:40	0.00	0.00	-	-	2.3	NO	-	-	-	17	-
16:50	0.00	0.00	-	-	2.9	NO	-	-	-	17	-
17:00	0.00	0.00	1.0	O	3.0	NO	77.0	24.6	20.4	17	-
17:10	0.00	0.00	-	-	2.1	NO	-	-	-	16	-
17:20	0.00	0.00	-	-	4.1	O	-	-	-	16	-
17:30	0.00	0.00	-	-	4.1	O	-	-	-	16	-
17:40	0.00	0.00	-	-	2.8	NO	-	-	-	16	-
17:50	0.00	0.00	-	-	2.3	NO	-	-	-	16	-
18:00	0.00	0.00	1.2	NO	2.8	NO	82.0	23.2	19.9	16	-
18:10	0.00	0.00	-	-	3.4	NO	-	-	-	14	-
18:20	0.00	0.00	-	-	3.4	NO	-	-	-	14	-
18:30	0.00	0.00	-	-	3.9	NO	-	-	-	14	-
18:40	0.00	0.00	-	-	4.0	NO	-	-	-	14	-
18:50	0.00	0.00	-	-	4.4	NO	-	-	-	14	-
19:00	0.00	0.00	2.0	NO	3.5	NO	72.0	23.1	17.8	14	-
19:10	0.00	0.00	-	-	4.0	NO	-	-	-	14	-
19:20	0.00	0.00	-	-	3.1	NO	-	-	-	14	-
19:30	0.00	0.00	-	-	3.3	O	-	-	-	14	-
19:40	0.00	0.00	-	-	2.6	O	-	-	-	14	-
19:50	0.00	0.00	-	-	3.1	O	-	-	-	14	-
20:00	0.00	0.00	1.1	NO	2.2	NO	73.0	22.9	17.9	14	-
20:10	0.00	0.00	-	-	3.4	NO	-	-	-	16	-
20:20	0.00	0.00	-	-	3.3	NO	-	-	-	16	-
20:30	0.00	0.00	-	-	3.1	N	-	-	-	16	-
20:40	0.00	0.00	-	-	4.7	NE	-	-	-	16	-
20:50	0.00	0.00	-	-	6.5	L	-	-	-	16	-
21:00	0.20	0.20	4.1	NE	6.9	NE	82.0	23.1	19.9	16	-
21:10	1.80	2.00	-	-	10.4	NE	-	-	-	14	-
21:20	0.60	2.60	-	-	13.8	N	-	-	-	14	-
21:30	1.80	4.20	-	-	11.9	NE	-	-	-	14	-
21:40	1.20	5.40	-	-	10.5	N	-	-	-	14	-
21:50	1.20	6.60	-	-	10.9	N	-	-	-	14	-
22:00	0.00	6.60	1.9	NO	4.8	NO	96.0	18.7	18.0	14	-
22:10	0.00	6.60	-	-	5.7	N	-	-	-	15	-
22:20	0.00	6.60	-	-	5.8	N	-	-	-	15	-
22:30	0.00	6.60	-	-	4.7	NO	-	-	-	15	-
22:40	0.00	6.60	-	-	5.2	N	-	-	-	15	-
22:50	0.00	6.60	-	-	4.8	N	-	-	-	15	-
23:00	0.00	6.60	1.4	S	7.0	S	97.0	18.9	18.4	15	-
23:10	0.00	6.60	-	-	4.6	S	-	-	-	15	-



REDE DE OBSERVAÇÕES

Estacao : CELG Estação Trindade  
Data : 10 de Março de 2019  
Município : Trindade

Hora LOCAL	Precip	Prec Acum	Vel. Vento (m/s)	Dir. Vento	Vel. Rajada Vento (m/s)	Dir. Rajada Vento	Umid. Relat. AR (%)	Temperatura do ar (C)	Ponto Orvalho	Razo Mistura	Radiacao Solar Acum. MJ/m²
00:00	0.00	0.00	1.0	SE	2.6	SE	78.0	24.7	20.7	17	-
00:10	0.00	0.00	-	-	4.6	NE	-	-	-	18	-
00:20	0.00	0.00	-	-	2.9	L	-	-	-	16	-
00:30	0.00	0.00	-	-	1.9	NE	-	-	-	16	-
00:40	0.00	0.00	-	-	2.4	N	-	-	-	18	-
00:50	0.00	0.00	-	-	3.3	N	-	-	-	16	-
15:30	1.00	2.00	-	-	9.3	SE	-	-	-	15	-
15:40	1.60	3.60	-	-	13.6	L	-	-	-	15	-
15:50	1.00	4.60	-	-	14.8	SE	-	-	-	15	-
16:00	1.80	6.40	4.8	S	11.7	S	82.0	21.6	18.3	15	-
16:10	1.80	8.20	-	-	5.3	N	-	-	-	15	-
16:20	0.40	8.60	-	-	4.0	N	-	-	-	15	-
16:30	0.00	8.60	-	-	5.3	NO	-	-	-	15	-
16:40	0.00	8.60	-	-	4.4	NO	-	-	-	15	-
16:50	0.00	8.60	-	-	3.6	N	-	-	-	15	-
17:00	0.00	8.60	1.5	S	3.9	SO	91.0	20.8	19.3	15	-
17:10	0.00	8.60	-	-	3.2	SO	-	-	-	16	-
17:20	0.00	8.60	-	-	2.2	S	-	-	-	16	-
17:30	0.00	8.60	-	-	2.6	S	-	-	-	16	-
17:40	0.00	8.60	-	-	2.3	S	-	-	-	16	-
17:50	0.00	8.60	-	-	2.7	SE	-	-	-	16	-
18:00	0.00	8.60	0.8	L	1.5	L	86.0	22.6	20.1	16	-
18:10	0.00	8.60	-	-	1.8	S	-	-	-	16	-
18:20	0.00	8.60	-	-	2.9	SE	-	-	-	16	-
18:30	0.00	8.60	-	-	1.6	SE	-	-	-	16	-
18:40	0.00	8.60	-	-	1.6	SE	-	-	-	16	-
18:50	0.00	8.60	-	-	1.0	L	-	-	-	16	-
19:00	0.00	8.60	0.0	NE	0.8	SO	86.0	22.2	19.7	16	-
19:10	0.00	8.60	-	-	2.1	SE	-	-	-	16	-
19:20	0.00	8.60	-	-	2.6	SE	-	-	-	16	-
19:30	0.00	8.60	-	-	0.9	SO	-	-	-	16	-
19:40	0.00	8.60	-	-	0.7	N	-	-	-	16	-
19:50	0.00	8.60	-	-	1.3	N	-	-	-	16	-
20:00	0.00	8.60	1.1	NE	1.9	NE	89.0	22.2	20.3	16	-
20:10	0.00	8.60	-	-	1.5	L	-	-	-	16	-
20:20	0.00	8.60	-	-	2.3	L	-	-	-	16	-
20:30	0.00	8.60	-	-	1.8	L	-	-	-	16	-
20:40	0.00	8.60	-	-	1.1	L	-	-	-	16	-
20:50	0.00	8.60	-	-	2.3	L	-	-	-	16	-
21:00	0.00	8.60	1.0	L	2.4	L	85.0	22.3	19.7	16	-
21:10	0.00	8.60	-	-	7.4	NE	-	-	-	15	-
21:20	0.00	8.60	-	-	10.8	NE	-	-	-	15	-
21:30	0.00	8.60	-	-	9.0	NE	-	-	-	15	-
21:40	0.00	8.60	-	-	5.8	N	-	-	-	15	-
21:50	0.00	8.60	-	-	6.6	NE	-	-	-	15	-
22:00	0.00	8.60	3.2	L	7.7	L	85.0	21.6	19.0	15	-
22:10	0.40	9.00	-	-	7.3	L	-	-	-	14	-
22:20	0.20	9.20	-	-	3.2	SE	-	-	-	14	-
22:30	0.40	9.60	-	-	3.9	SE	-	-	-	14	-
22:40	0.20	9.80	-	-	3.6	L	-	-	-	14	-
22:50	0.00	9.80	-	-	3.5	N	-	-	-	14	-
23:00	0.00	9.80	1.7	NO	4.2	NO	88.0	20.2	18.1	14	-
23:10	0.20	10.00	-	-	2.8	O	-	-	-	15	-
23:20	0.80	10.80	-	-	2.2	NO	-	-	-	15	-
23:30	0.80	11.40	-	-	1.9	SO	-	-	-	15	-
23:40	0.80	12.20	-	-	2.0	O	-	-	-	15	-
23:50	0.20	12.40	-	-	1.9	SO	-	-	-	15	-



<https://www.opopular.com.br/noticias/cidades/chuva-arranca-telhado-e-alaga-setores-em-goi%C3%A2nia-1.1748578/>



The screenshot shows the top of a web browser displaying the URL <https://www.opopular.com.br/noticias/cidades/chuva-arranca-telhado-e-alaga-setores-em-goi%C3%A2nia-1.1748578>. The website header features the 'O Popular' logo, a phone number (62 99995 2795), a search bar with the text 'BUSCAR', and a navigation menu with categories: CAPA, POLÍTICA, ECONOMIA, MUNDO, CIDADES (highlighted), ESPORTE, MAGAZINE, OPINIÃO, ESPECIAIS, VÍDEOS, INFOMERCIAL, and GUIAS. Below the header, there is a sub-header 'CIDADES' with a location pin icon. The main article title is 'Chuva arranca telhado e alaga setores em Goiânia'. To the left of the title is the 'O Popular' logo and the text 'Redação O POPULAR'. Below the title is the date '11/03/2019 - 07:29' and a list of social media sharing icons: WhatsApp, Email, Facebook, Twitter, and LinkedIn. The article text begins with 'Alagamentos foram registrados no setor Rio Formoso, no Jardim Mariliza, no setor Sul, no Jardins do Cerrado 7, no setor Água Branca, no Parque Santa Rita e na Vila Redenção'. A sub-section titled 'Entorno' follows, describing flooding in Luziânia.

## CIDADES

# Chuva arranca telhado e alaga setores em Goiânia

Alagamentos foram registrados no setor Rio Formoso, no Jardim Mariliza, no setor Sul, no Jardins do Cerrado 7, no setor Água Branca, no Parque Santa Rita e na Vila Redenção

11/03/2019 - 07:29

A chuva deste domingo (10) causou estragos e alagou alguns setores em Goiânia. As telhas de um depósito na Avenida JK, no Jardim Presidente, foram arrancadas durante o temporal. Já no setor Rio Formoso, no Jardim Mariliza, no setor Sul, no Jardins do Cerrado 7, no setor Água Branca, no Parque Santa Rita e na Vila Redenção houve registro de alagamentos. Apesar do temporal, não houve feridos.

### Entorno

Em Luziânia, no Entorno do Distrito Federal, a forte chuva provocou o alagamento da Avenida Alfredo Nasser. O temporal também provocou queda de árvores, de telhados e de fachadas de lojas. Não houve registro de feridos.

<http://g1.globo.com/goias/jatv-1edicao/videos/t/edicoes/v/chuva-com-ventos-de-ate-100-kmh-causa-transtornos-em-luziania/7446577/>



The screenshot shows a video player interface from G1. The URL in the address bar is [g1.globo.com/goias/jatv-1edicao/videos/t/edicoes/v/chuva-com-ventos-de-ate-100-kmh-causa-transtornos-em-luziania/7446577/](http://g1.globo.com/goias/jatv-1edicao/videos/t/edicoes/v/chuva-com-ventos-de-ate-100-kmh-causa-transtornos-em-luziania/7446577/). The header includes the G1 logo, 'GOIÁS TV ANHANGUERA', and a search bar with 'BUSCAR'. Below the header, the video title is 'Chuva com ventos de até 100 km/h causa transtornos em Luziânia'. A small thumbnail image shows a flooded street at night. The video player shows a dark scene with a bright light source, likely a street lamp, illuminating a flooded area. A lower-third graphic reads 'JATV TEMPESTADE EM LUZIÂNIA Vento forte e ruas alagadas'.

## Chuva com ventos de até 100 km/h causa transtornos em Luziânia

MAIS INFORMAÇÕES | [Twitter](#)

JATV TEMPESTADE EM LUZIÂNIA  
Vento forte e ruas alagadas

<https://g1.globo.com/go/goias/transito/noticia/2019/03/10/apos-bueiro-desabar-em-israelandia->

[go-060-e-totalmente-interditada-sem-previsao-de-reabertura.ghtml](https://g1.globo.com/go/goias/transito/noticia/2019/03/10/apos-bueiro-desabar-em-israelandia-go-060-e-totalmente-interditada-sem-previsao-de-reabertura.ghtml)

[/g1.globo.com/go/goias/transito/noticia/2019/03/10/apos-bueiro-desabar-em-israelandia-go-060-e-totalmente-interditada-sem-previsao-de-reabertura.ghtml](https://g1.globo.com/go/goias/transito/noticia/2019/03/10/apos-bueiro-desabar-em-israelandia-go-060-e-totalmente-interditada-sem-previsao-de-reabertura.ghtml)

# Após bueiro desabar em Israelândia, GO-060 é totalmente interditada sem previsão de reabertura

Governo informou que vai decretar estado de emergência para conseguir ponte metálica provisória. Local ficou com cratera e desvio temporário foi providenciado.

Por Vanessa Martins, G1 GO

10/03/2019 22h41 - Atualizado há 2 meses



Local na GO-060 onde bueiro desabou após forte chuva em Israelândia — Foto: Octacílio Queiroz/Governo de Goiás

<https://globoplay.globo.com/v/7446577/>

→ ↻ https://globoplay.globo.com/v/7446577/

globoplay Agora na Globo Novelas Séries Cinema Mais ▾



00:37 / 04:00

JA 1ª Edição >

## Chuva com ventos de até 100 km/h causa transtornos em Luziânia

4 min Exibição em 11 Mar 2019

Árvores foram derrubadas e casas destelhadas.



Alimentador 71-31 Goiás /Faina.09 e 10/03/2019



Alimentador 71-31 Goiás /Faina.09 e 10/03/2019



Alimentador 71-31 Goiás /Faina.09 e 10/03/2019

Algumas fotos de arvores caídas na beira do asfalto que os bombeiros já haviam retirado devido aos fortes ventos na região.



Alimentador 71-31 Goiás /Faina.09 e 10/03/2019



Alimentador 71-31 Goiás /Faina.09 e 10/03/2019



Alimentador 71-31 Goiás /Faina.09 e 10/03/2019





Alimentador 71-31 Goiás /Faina.09 e 10/03/2019



Alimentador 71-31 Goiás /Faina.09 e 10/03/2019



CIRCUITO 02-ANICUNS (09)- OE-210962 EM 10 E 11/03/2019 – FORTE VENTOS E DIFICULDADE DE CAMINHÃO ACESSAR O LOCAL DEVIDO ATOLEIRO.



ATOLEIRO RODOVIA IPORÁ/IVOLANDIA, INTERDITADA, FOTO TIRADA EM 18/03/2019



DESVIO NA GO-060 EM 19/03/19



<https://www.emaisgoias.com.br/chuva-provoca-alagamentos-em-casas-e-clubes-de-caldas-novas/>

<https://www.emaisgoias.com.br/chuva-provoca-alagamentos-em-casas-e-clubes-de-caldas-novas/>  
ualizar informações do site



ULTIMAS NOTÍCIAS   DIVIRTA-SE   BRASIL   CIDADES   ESPORTES   ENTRETENIMENTO   ECONOMIA   TECNOLOGIA   MUNDO

CIDADES

## Chuva provoca alagamentos em casas e clubes de Caldas Novas

Córrego transbordou e moradores tiveram que ser retirados de suas casas

Kayque Juliano

Do Mais Goiás, Goiânia | Postado em: 11/03/2018 às 19:19:31



(Foto: WhatsApp)

**Compartilhe** Compartilhar

Publicidade

**FACULDADES**

A cidade de Caldas Novas, a cerca de 169 de Goiânia, amanheceu, neste



Prefeitura de  
**Israelândia**  
Escrevendo uma nova história!

DECRETO Nº 020/PMI

ISRAELÂNDIA, 11 DE MARÇO DE 2019

*"Declara situação de emergência no âmbito do município de Israelândia - GO, e autoriza o Poder Executivo a adotar medidas administrativas para o enfrentamento das consequências resultantes da falta de energia e dá outras providências"*

A PREFEITA DO MUNICÍPIO DE ISRAELÂNDIA, Estado de Goiás, no uso de suas atribuições constitucionais e legais, especificamente o inciso VI do art. 79 da Lei Orgânica Municipal

*CONSIDERANDO* as fortes e contínuas chuvas que culminaram com o intenso temporal que produziu graves transtornos na cidade, como falta de energia com início às 17:20h do dia 10/03/2019, estendendo-se até às 13:56 h do dia 11/03/2019;

*CONSIDERANDO* os transtornos decorrentes da falta de energia, nas escolas, Hospital, Posto de Saúde, praças, lojas, comércio, nas fazendas, chácaras;

*CONSIDERANDO* que em virtudes desses fortes chuvas foram rompidos cabos de energia que fazem a distribuição de energia elétrica para a cidade de Israelândia - GO.

*CONSIDERANDO* que é dever do Município de amenizar esta situação, procurar a empresa competente, para o pronto reestabelecimento da situações, a fim sanar os transtornos causado pela falta de energia a população local;

**DECRETA:**

**Art. 1º** Fica declarada situação de emergência no âmbito do Município de Israelândia - GO, em decorrência das fortes e contínuas chuvas que culminaram com o intenso temporal que produziu graves transtornos na cidade, como falta de energia com início às 17:20h do dia 10/03/2019, estendendo-se até às 13:56 h do dia 11/03/2019.

**Art. 2º** A situação de emergência ora declarada autoriza a adoção de todas as medidas administrativas necessárias a assegurar a imediata resposta por parte do Poder Público Municipal à situação ora vigente e assegurar o retorno à normalidade:

**Art. 3º** - Cessada a situação de emergência, será revogado este Decreto específico, determinando-se as medidas necessárias ao retorno da normalidade, com apuração das responsabilidades pelos eventuais atos que tenham causado prejuízo ao patrimônio público municipal, bens e valores do Município de Israelândia - GO.

**Art. 4º** - Este Decreto entra em vigor na data de sua publicação.

Publique-se, Registre-se e Cumpra-se.

GABINETE DA PREFEITA DO MUNICÍPIO DE ISRAELÂNDIA, Estado de Goiás, aos 11 (onze) dias do mês de março de 2019

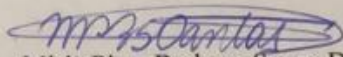
  
Miriã Pires Barbosa Souza Dantas  
Prefeita Municipal

Prefeitura Mun. de Israelândia - GO CERTIFI  
que publiquei o presente instrumento no placar  
Prefeitura, mediante afixação de seu inteiro te  
forma da Lei Orgânica do Município e Lei nº 8  
de 21/06/1993.

Rua Rio Claro, Nº 186 - Centro - Tel.: (064) 3678-1305

CEP: 76.205-000 - Israelândia/GO

Email: [prefisraelandiagabinete@gmail.com](mailto:prefisraelandiagabinete@gmail.com)

Site: [www.israelandia.go.gov.br](http://www.israelandia.go.gov.br)

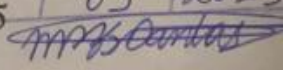
11 | 03 | 2019  



GOVERNO DO ESTADO DE GOIÁS  
Secretaria de Estado da Casa Civil

DECRETO Nº 9.413, DE 13 DE MARÇO DE 2019

Declara SITUAÇÃO ANORMAL, CARACTERIZADA COMO SITUAÇÃO DE EMERGÊNCIA, nos municípios que especifica, afetados por Chuvas Intensas – 1.3.2.1.4 – COBRADE, conforme IN/MI 02/2016, e dá outras providências.

O GOVERNADOR DO ESTADO DE GOIÁS, no uso de suas atribuições constitucionais, com fundamento na Lei Federal nº 12.340, de 1º de dezembro de 2010, no inciso VII do artigo 7º da Lei Federal nº 12.608, de 10 de abril de 2012, no Decreto Federal nº 7.257, de 4 de agosto de 2010, e na Instrução Normativa nº 2, de 20 de dezembro de 2016, que trata dos procedimentos e critérios para a decretação de situação de emergência ou estado de calamidade pública, e

CONSIDERANDO que as fortes chuvas que assolaram diversos municípios goianos nos últimos dias estão causando sérios danos e prejuízos a toda a população;

CONSIDERANDO que o forte incremento de precipitações hídricas no município de Israelândia provocou o desmoronamento do aterro sobre o bueiro no Km 171 da rodovia estadual GO-060, provocando o colapso da estrutura e impedindo o trânsito de qualquer espécie de veículos no local;

CONSIDERANDO que a referida situação compromete a segurança de pessoas, obras, serviços, equipamentos e outros bens, públicos e particulares e, portanto, requer atuação emergencial;

CONSIDERANDO que o trecho atingido se encontra interditado e está afetando diretamente a população dos municípios de Amorinópolis, Arenópolis, Baliza, Bom Jardim de Goiás, Caiapônia, Diorama, Doverlândia, Iporá, Israelândia, Jaupaci, Palestina de Goiás e Piranhas;

CONSIDERANDO que a população afetada nos municípios é superior a 99.517 pessoas, uma vez que o trecho interditado é a principal via de entrada de mantimentos, medicamentos, implementos, insumos e utensílios que abastecem o comércio de todas as cidades;

CONSIDERANDO que o sistema de saúde da região é deficitário, exigindo que a população dos municípios afetados procure atendimento especializado na capital, e a situação narrada dificulta o transporte de pacientes graves dos centros de saúde dos municípios afetados até Goiânia;

CONSIDERANDO que as fortes chuvas também agravaram as más condições de trafegabilidade das estradas, ensejando inclusive colapso de estruturas, o que eleva os riscos de acidentes e impossibilita a locomoção dos habitantes de diversos municípios;

CONSIDERANDO que a má conservação das estradas inibe o desenvolvimento de atividades econômicas, enseja o acréscimo no consumo de combustíveis, no tempo de viagem, custos dos fretes e redução da vida útil do pavimento;

CONSIDERANDO que a Agência Goiana de Infraestrutura e Transportes – GOINFRA – deve adotar medidas urgentes para reparação dos trechos rodoviários prejudicados;

CONSIDERANDO a necessidade de observância da ordem cronológica de pagamentos das obrigações relativas ao fornecimento de bens, serviços, obras e serviços de engenharia;

CONSIDERANDO que a referida ordem cronológica, nos termos do artigo 5º da Lei Federal nº 8.666/93, somente pode ser excepcionada quando presentes relevantes razões de

interesse público e mediante prévia justificativa da autoridade competente, devidamente publicada.

**D E C R E T A:**

Art. 1º Fica declarada a existência de situação anormal - provocada por desastre súbito, Chuvas Intensas - caracterizada como SITUAÇÃO DE EMERGÊNCIA, nos municípios de Amarinópolis, Arenópolis, Baliza, Bom Jardim de Goiás, Caiapônia, Diorama, Doverlândia, Iporá, Israelândia, Jaupaci, Palestina de Goiás e Piranhas, afetados pelo forte incremento de precipitações hídricas que assolaram e causaram sérios danos e prejuízos aos citados municípios e região.

Parágrafo Único. Esta declaração de situação de anormalidade é eficaz apenas quanto aos municípios goianos comprovadamente afetados pelo desastre, conforme Parecer GCG-09879 nº 2/2019 da Coordenadoria Estadual de Defesa Civil do Corpo de Bombeiros Militar do Estado de Goiás.

Art. 2º O pagamento das despesas referentes às obras de reparos, intervenções emergenciais e manutenção das rodovias relacionadas no artigo 1º deste decreto poderá ser excepcionado da ordem cronológica das obrigações relativas ao fornecimento de bens, serviços, obras e serviços de engenharia.

Art. 3º Em decorrência das disposições do art. 1º, os órgãos do Sistema Nacional de Proteção e Defesa Civil – SINPDEC, sediados neste Estado, ficam autorizados a prestar apoio suplementar aos Municípios afetados pelo desastre.

Art. 4º Confirma-se a mobilização do Sistema Nacional de Proteção e Defesa Civil no âmbito do Estado, para prestar apoio complementar aos municípios atingidos, mediante articulação com todos os setores do Governo Estadual e a Coordenadoria Estadual de Defesa Civil

– CEDEC do Corpo de Bombeiros Militar do Estado de Goiás.

Art. 5º Com base no Inciso IV do artigo 24 da Lei nº 8.666 de 21.06.1993, sem prejuízo das restrições da Lei de Responsabilidade Fiscal (LC 101/2000), ficam dispensados de licitação os contratos de aquisição de bens necessários às atividades de resposta ao desastre, de prestação de serviços e de obras relacionadas com a reabilitação dos cenários dos desastres, desde que possam ser concluídas no prazo máximo de cento e oitenta dias consecutivos e ininterruptos, contados a partir da caracterização do desastre, vedada a prorrogação dos contratos.

Art. 6º Este decreto entrará em vigor na data de sua publicação, devendo vigorar por um prazo máximo de 180 (cento e oitenta) dias.

PALÁCIO DO GOVERNO DO ESTADO DE GOIÁS, em Goiânia, 13 de março de 2019, 131o da República.

**RONALDO RAMOS CAIADO**

(D.O. de 14-03-2019)

Este texto não substitui o publicado no D.O. de 14-03-2019



maisgoias • Seguir



 Curtido por savio\_r\_santos e outras 1.752 pessoas

**maisgoias [ATUALIZADA]** Bueiro se rompe e trecho da GO-060 é interditado, em Israelândia .

Um bueiro na GO-060, próximo ao município de Israelândia, a 223 km de Goiânia, se rompeu, derrubando toda a pista nos dois sentidos. O incidente aconteceu na madrugada deste domingo (10). O motivo da queda, de acordo com o Corpo de Bombeiros, foi a forte chuva que caiu na região.

Os Bombeiros informaram que não houve vítimas no incidente. A Corporação informou também que a pista está interditada por tempo indeterminado.

O governador de Goiás, Ronaldo Caiado (DEM), publicou um vídeo informando que entrou em contato com o Ministério do Desenvolvimento e Integração Regional para ajudar a auxiliar o problema. Ele disse também que o exército brasileiro está se deslocando para que seja construída uma ponte temporária no local. Ainda não há informações sobre quando o tráfego de veículos será liberado.

Problema recorrente

A GO-060 tem enfrentado uma série de problemas desde o início do ano. No dia 14 de fevereiro, a Justiça determinou a interdição parcial da via. A decisão foi tomada após a Unidade Técnico-Pericial de Engenharia do Ministério Público de Goiás (MP-GO) constatar buracos, depressões, trincas, deformações e falta de sinalização nas estradas.

A rodovia chegou a ser liberada para pequenos veículos no dia 5 de março. Na última quinta (8), a Agência Goiana de Infraestrutura e Transportes (Goinfra) bloqueou o tráfego de veículos pesados com mais de dois eixos.

Da Redação, Mais Goiás

Ver todos os 32 comentários

**wyararo** @claragrassii é por tampar buracos q está desse jeito . Problema nunca resolvido

10 DE MARÇO



<https://www.instagram.com/p/Bu2TDPPIb9u/?igshid=bkqz9vw7qayf>



maisgoias · Seguir



68.871 visualizações

**maisgoias** Tempo: chove forte em vários bairros de Goiânia. Imagem registrada no Setor Água Branca.

-  
Comente abaixo sobre a situação no seu setor ou cidade.

Ver todos os 174 comentários

**eleusa.rosa.39** Aqui em Nazario sol

**noemy\_faria** Aqui no Bueno, nem uma gota d'água.

10 DE MARÇO

<https://www.instagram.com/p/Bu1poVPFgua/?igshid=k6kg9tmtx7tn>



maisgoias • Seguir



40.336 visualizações

**maisgoias** Tempo: a chuva acompanhada de forte vento arrancou as telhas de um depósito de um condomínio localizado na Avenida JK, no Jardim Presidente.

Ver todos os 25 comentários

**michelle\_pasquini\_rodrigues** @kassiasales27 😂😂

**arteecafune** @dornelyan nosso prédio kkkk

10 DE MARÇO

<https://www.instagram.com/maisgoias/p/Bu2MvxefeO2/>



maisgoias • Seguir



35.152 visualizações

**maisgoias** Tempo: a forte chuva que caiu na noite deste domingo deixou várias ruas alagadas na cidade de Luziânia, no entorno do DF. Imagens da Avenida Alfredo Nasser.

-

Além das ruas alagadas, a chuva deixou um rastro de destruição na região central da cidade. Várias árvores e fachadas de lojas foram derrubadas pelo forte vento. Não há informações de feridos.

Ver todos os 23 comentários

**elvis.vicentedejesus** Credo

**edinalva\_xavier** @maximianoap

10 DE MARÇO

<https://www.instagram.com/p/Bu2YMehFQWg/?igshid=1ca5eq72xsh1y>



maisgoias · Seguir



**32.702 visualizações**

**maisgoias** Trânsito agora: acidente causa congestionamento na GO-080. O acidente aconteceu há pouco em cima da ponte do Ribeirão João Leite - sentido Goiânia/Nerópolis. Ainda não há informações de feridos e nem das causas do acidente. Aguarde mais informações!

Ver todos os 4 comentários

**lleticialima** @lleticialima isso aí é lá

**carmelitagomescriativa** E aí o que aconteceu?

10 DE MARÇO

<https://www.instagram.com/p/Bu1n7CmF3h3/?igshid=1av11g34t7qvy>



maisgoias · Seguir



60.793 visualizações

maisgoias Tempo: situação no Setor Rio Formoso, após a forte chuva dessa tarde de domingo.

Ver todos os 92 comentários

deiseozias @pedro\_ozias mostra p sua mãe

deiseozias @gis.advogada

10 DE MARÇO

<https://www.instagram.com/p/Bu2U-FRFYqj/?igshid=1xxr9im6o8o1n>

 maisgoias • Seguir



28.614 visualizações

maisgoias Tempo: situação da Avenida 87, no Setor Sul.

Ver todos os 44 comentários

danielquinan @geanesartin a @prefeituradegoiania nunca responde kkk

bru900 Até quando em Goiânia?????? 🤔

10 DE MARÇO

<https://www.instagram.com/p/Bu2It1olcH1/?igshid=f3xbihe48zeh>

 maisgoias • Seguir



22.992 visualizações

maisgoias Tempo: chove forte nesse momento na cidade de Anápolis. Vídeo @pedro\_anps

Ver todos os 9 comentários

alinnefalleiro Misericórdia

josi.anev Foi tenso

10 DE MARÇO

<https://www.instagram.com/p/Bu1oprDF5zU/?igshid=1soz1lwouzaxb>

 maisgoias · Seguir



**68.997 visualizações**

**maisgoias** URGENTE: A GO-060, entre Israelândia e o trevo de Fazenda Nova, está totalmente interditada. Relatos de moradores da região dão conta que um bueiro foi levado pela água abrindo uma cratera na rodovia.

-

Na última terça-feira(05), um trecho da mesma rodovia foi interditado após o asfalto afundar, mas o local foi liberado após a Goinfra realizar um trabalho na rodovia no mesmo dia.

-

Na quarta (06), a Justiça determinou a interdição imediata das áreas com risco de desabamento nas rodovias GO-060, no trecho entre Iporá e Moiporá, e GO-173, entre as cidades de Israelândia e Jaupaci. O governo acatou a decisão e interditou o local para o trânsito de veículos pesados.

-

Aguarde mais informações!

Ver todos os 206 comentários

**flavia\_113** @klinton\_10 , pensa kkkk como vou dar plantão agora!? Vou pegar seu helicóptero emprestado

**klinton\_10** @flavia\_113 kkkkkkkk sinte-se a vontade! Só avisar que mando o piloto pousar aí no quintal da sua casa! 😂

10 DE MARÇO

<https://www.instagram.com/p/Bu1oprDF5zU/?igshid=1soz1lwouzaxb>

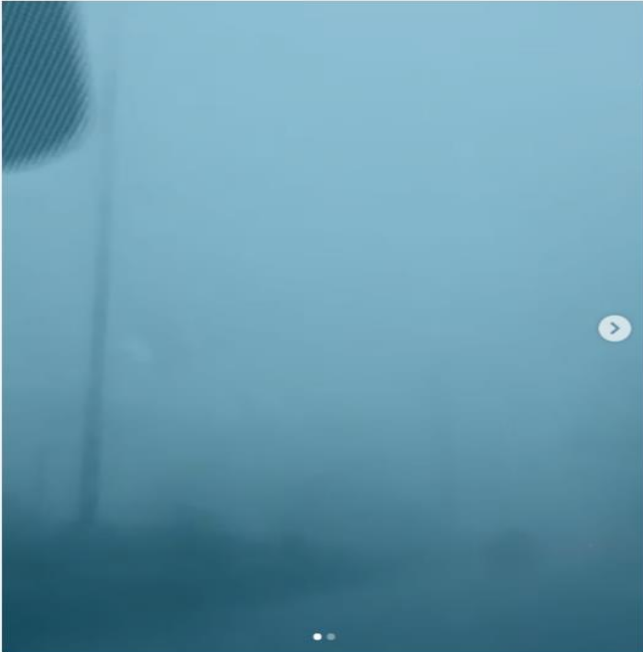

 maisgoias · Seguir

**maisgoias** Tempo: chove forte na GO-060, entre Goiânia e Trindade. Muito cuidado na rodovia. Vídeo @alinepmarcelino

11 sem





**nadir.ribeiropinho** Nossa!

11 sem Responder

**rogeriopaula4561** Isto é um dilúvio, cruzez credo cruzez 🤔🤔🤔🤔

11 sem 1 curtida Responder

**lucienelino1973** Aqui no cerrado 4

**5.210 curtidas**

10 DE MARÇO

Adicione um comentário... Publicar