

## Resumo Executivo

O Presente Relatório tem como objetivo a incorporação de informações que sejam relevantes para que se possa fazer a devida associação aos dados contidos no corpo do documento objeto da classificação de Situação de Emergência caracterizada pelo Módulo 8 do Prodist, que tem como foco o impacto do evento sobre determinada rede geométrica e cuja denominação é definida como CHI (Consumidor hora interrompido). O parâmetro para enquadramento nesta classificação de expurgo tem como premissa inicial o limite de Consumidor hora interrompido definido pela fórmula descrita no Módulo 01 do Prodist (Revisão - 9), acrescido de todos os outros informes e dados listados no Módulo 08 (Revisão 10) do Prodist. Este enquadramento se apresenta na maioria das vezes em condições climáticas adversas com severidade dos fatores inerentes a situação, caracterizado na maioria dos casos por fortes ventos e chuvas de grande intensidade e continuidade.

No dia 22/02/2019 – domingo – ocorreu vento forte, raios e muita chuva sobre as Regiões da Enel Distribuição Goiás, provocando um número elevado de ocorrências.

Conforme informações do Climatempo Meteorologia, a estação de Iporá do Instituto Nacional de Meteorologia (INMET) registrou rajadas de vento de aproximadamente 60,8 km/h às 03h00 do dia 23 de fevereiro de 2019, e a estação de Mineiros registrou rajadas de 53,6 km/h as 07:00 do dia 23/02/2019, vento classificado como ventania forte pela escala Beaufort.

Entre as 10h50 do dia 22 e as 10h00 do dia 23 de fevereiro de 2019 - sábado – Tivemos em todo o Estado de Goiás a incidências de 65.998 raios que poderão ser evidenciados no relatório. A estação do Instituto Nacional de Meteorologia (INMET) em Edeia registrou 46,5 mm de chuva entre as 09h00 do dia 22 e as 09h00 do dia 23 de fevereiro de 2019. Esse acumulado de chuva corresponde a aproximadamente 23% da média climatológica do mês de fevereiro (1981-2010) para a região.

Áreas de instabilidade formadas pelo ar quente e úmido foram responsáveis pelo desenvolvimento de nuvens de tempestade, responsáveis pela ocorrência de chuva volumosa, raios e rajadas de vento de até 53 km/h sobre a área de concessão da ENEL DISTRIBUIÇÃO GOIÁS entre o dia 22 e o dia 23 de fevereiro de 2019.

### Trechos de reportagens sobre o evento climático

**Ambulância cai em lago de parque devido à chuva, em Goiânia**, Segundo Secretaria Municipal de Saúde, ninguém ficou ferido e veículo já foi encaminhado para manutenção:

<https://g1.globo.com/go/goias/transito/noticia/2019/02/23/ambulancia-cai-em-lago-de-parque-devido-a-chuva-em-goiania.ghtml>

**Tempo:** o temporal que caiu há pouco causou estragos no Parque Lós Angeles, em Goianira. Várias árvores foram derrubadas com a força do vento. Veja imagens!

[https://www.instagram.com/p/BuMfdkTFGZ5/?utm\\_source=ig\\_share\\_sheet&igshid=2x4wh7onk2dt](https://www.instagram.com/p/BuMfdkTFGZ5/?utm_source=ig_share_sheet&igshid=2x4wh7onk2dt)

**Tempo:** e a chuva chegou com ventania na cidade de Turvânia.

[https://www.instagram.com/p/BuMzXM-FA1k/?utm\\_source=ig\\_share\\_sheet&igshid=y1xbnv16hnnD](https://www.instagram.com/p/BuMzXM-FA1k/?utm_source=ig_share_sheet&igshid=y1xbnv16hnnD)

**Tempo:** a forte chuva acompanhada de uma ventania derrubou um silo de um armazém localizado na zona rural da cidade de Turvânia, na tarde desta sexta-feira. Não há informações de feridos.

[https://www.instagram.com/p/BuNAMu1FNiP/?utm\\_source=ig\\_share\\_sheet&igshid=kg4ovyfintj](https://www.instagram.com/p/BuNAMu1FNiP/?utm_source=ig_share_sheet&igshid=kg4ovyfintj)

### Relatório de Ocorrências do período

Em todo o Estado de Goiás verificou-se também que a intensidade da chuva e dos ventos danificaram a rede de distribuição de energia elétrica em diversos pontos, registrando aproximadamente 237 mil clientes com interrupção no fornecimento de energia elétrica devido a eventos relacionados ao temporal.

Para otimizar o volume de atendimentos e reduzir os tempos de interrupção foram mobilizados os recursos extras da empresa que aumentou o contingente em relação a situação normal de operação. O acompanhamento da quantidade de equipes e o Tempo Médio de Atendimento podem ser consultados na Pág.02 do Relatório em anexo.

O impacto e severidade do evento estão relatados em artigos de mídia, como fotos e reportagens que demonstram os danos na Rede de Distribuição, oriundos dos eventos climáticos no período. Eventos estes que afetaram 237.781 consumidores com CHI de 720.913,45, superior ao de 476.777,69 estabelecido como limite para definição de Situação de Emergência, conforme resumo das informações obrigatórias.

<b>Empresa</b>	ENEL DISTRIBUIÇÃO GOIÁS			
<b>Código do Relatório</b>	CHI-012 - ENEL DISTRIBUIÇÃO GOIÁS			
<b>Evento:</b>	TEMPORAL NA AREA DE CONCESSÃO DA ENEL DISTRIBUIÇÃO GOIAS			
<b>Código COBRADE:</b>	1.3.2.1.2, 1.3.2.1.3.4 e 1.3.2.1.5	<b>Data Inicio</b>	22/02/2019	<b>Hora início</b> 08:00
<b>Código do Evento:</b>	CHI-012-ENEL GO	<b>Data Término</b>	23/02/2019	<b>Hora Término</b> 10:00
<b>Valor CHI (Limite e Real)</b>	476.777,69	720.913,45		
<b>Código do Decreto (Se Houver):</b>				
<b>Quantidade de Interrupções (Evento)</b>	1837			
<b>Início 1ª Incidência (Data e Hora)</b>	22/02/2019 08:03		<b>Subestações Atingidas</b> ABADIANIA / ABC / ACREUNA / ADELANDIA / AGUA LIMPA / AGUAS LINDAS / ALEXANIA / ALEXANIA TRANSMISSAO / ALMERINDONOPOLIS / ALOANDIA / ALTO PARAISO DE GOIAS / ALVORADA DO NORTE / AMERICANO / AMERICANO DO BRASIL / AMORINOPOLIS / ANAPOLIS UNIVERSITARIA / ANHANGUERA / ANICUNS / APARECIDA DO RIO DOCE / APORE / ARACU / ARAGARCAS / ARAGOIANIA / ARAGUAPAZ / ARARAS / AREIAS / ARENOPSIS / ARUANA / ASA BRANCA / ATLANTICO / AURILANDIA / AVELINOPOLIS / BACURI / BARCELONA / BARREIRO / BARRO ALTO / BELA VISTA / BOM JARDIM / BOM JESUS DE GOIAS / BONFINOPOLIS / BONITO / BONOPOLIS / BRAZABRANTES / BRITANIA / BRITANIA / BURITI ALEGRE / BURITI DE GOIAS / CABECEIRAS / CABRIUVA / CACHOEIRA ALTA / CACHOEIRA DOURADA / CACHOEIRA NOVA / CACU / CAIAPONIA / CALDAS NOVAS / CAMPINAS / CAMPO ALEGRE DE GOIAS / CAMPO LIMPO DE GOIAS / CAMPOS BELOS / CAMPOS VERDES / CARAIBAS / CARAJAS / CATALAO / CATURAI / CEBRASA FABRICA DA AMBEV / CEPAIGO / CEZARINA / CHAPADAO DO CEU / CIDADE OCIDENTAL / COCALZINHO / COLINACU / CORREGO DO OURO / CORUMBA / CRISTALINA / CRISTALINA TRANSMISSAO / CRISTIANOPOLIS / CRIXAS / CROMINIA / DAIA - ANAPOLIS / DAMOLANDIA / DESTILARIA BRASIL CENTRAL / DIMIC / DORCELINO PEIXOTO DE MORAES / EDEALINA / EDEIA / ENERSUL / ESTRELA DO NORTE / FAINA / FAZENDA CANADA / FAZENDA NOVA / FERROVIARIO / FIRMINOPOLIS / FLORES DE GOIAS / FORMIGA / FORMOSO / GIRASSOL / GOIANAPOLIS / GOIANDIRA / GOIANESIA / GOIANIA LESTE / GOIANIRA / GOIAS / GOIATUBA / GOYA / GUAPO / HIDROLANDIA / IACIARA / INDEPENDENCIA / INDIARA / INHUMAS / IPAMERI / IPEGUARI / IPORA / ISRAELANDIA / ITABERAI / ITAGUARI / ITAGUARU / ITAPACI / ITAPACI / ITAPIRAPUA / ITAPURANGA / ITAPURANGA / ITARUMA / ITIQUIRA / ITUMBIARA NOVA / ITUMBIARA VELHA / JACILANDIA / JANDAIA / JARAGUA / JARANAPOLIS / JATAI / JOVIANIA / JUNDIAI / JURUMIRIM / JUSCELANDIA / JUSSARA / LAGES / LAGOA DA SERRA / LAGOA DO BAUZINHO / LEOPOLDO DE BULHOES / LUZIANIA / MAIRIPOTABA / MAMBAI / MARA ROSA / MARAJOARA / MARCIANOPOLIS / MARIAPOLIS / MATO GRANDE / MATRINCHA / MEIA PONTE / MINACU / MINEIROS / MOIPORA / MONTIVIDIU T / MORRINHOS / MORRO AGUDO / MOSSAMEDES / MOZARLANDIA / MOZARLANDIA / MUNDO NOVO DE GOIAS / MUTUNOPOLIS / NAVESLANDIA / NAZARIO / NEROPOLIS / NIQUELANDIA / NOVA AMERICA / NOVA CRIXAS / NOVA IGUAQU / NOVA VENEZA / NOVO BRASIL / NOVO GAMA / NOVO PLANALTO / OLHOS D'AGUA / OLOANA / ORIZONA / OURO VERDE DE GOIAS / OUVIDOR / PACAEMBU / PADRE BERNARDO / PALESTINA / PALMEIRAS DE GOIAS / PALMELO / PAMPLONA / PANAMA / PARANA / PARANAIBA / PARANAIGUARA / PARAUNA SE ALTA TENSÃO / PARQUE DAS EMAS / PARQUE DAS NACOES / PEROLANDIA / PETROLINA / PILAR / PIRACANJUBA / PIRANHAS T / PIRENOPSIS / PIRES BELO / RIO / PLANALINA / PLANALTO / PONTALINA / PORANGATU / PORTELANDIA / POSSELANDIA / PROFESSOR JAMIL / QUEBRA LINHA / QUIRINOPOLIS / REAL / RETIRO / GOIAS / RIO CLARO JATAI MONTIVIDIU / RIO DO PEIXE / RIO DOS BOIS / RIO PRETO / RIO QUENTE / RIO VERDE / RIO VERMELHO / RIVERLANDIA / RUBIATABA / SANCLERLANDIA / SANTA FE DE GOIAS / SANTA ROSA DO MEIA PONTE / SANTA TEREZA DE GOIAS / SANTA TEREZINHA / SANTO ANTONIO DA BARRA / SANTO ANTONIO DE GOIAS / SANTO ANTONIO DO DESCOBERTO / SAO BARTOLOMEU / SAO DOMINGOS / SAO FRANCISCO DE GOIAS / SAO JOAO D ALIANCA / SAO JOAO DA PARAUNA / SAO LUIZ DOS MONTES BELOS / SAO MIGUEL DO ARAGUAIA / SAO MIGUEL DO PASSA QUATRO / SENADOR CANEDO TRANSMISSAO / SERRA AZUL / SERRA DE CALDAS / SERRANOPOLIS / SILVANIA / SOUZALANDIA / SUCURI / TAIOBA / TEREZOPOLIS / TRES RANCHOS / TRINDADE / TURVANIA / TURVELANDIA / URU / URUACU / VALPARAISO / VIANOPOLIS / VICENTINOPOLIS / VILA CORUMBA / VILA PROPICIO / XAVANTES	
<b>Início Ultima Incidência (Data e Hora)</b>	23/02/2019 10:59			
<b>Média de Duração das Incidências (h)</b>	10,82			
<b>Duração da Incidência mais longa (h)</b>	211,15			
<b>Total de Clientes afetados</b>	237.781		<b>Municípios Atingidos</b> NOVO PLANALTO / MARA ROSA / PONTALINA / CAMPINACU / MINACU / TROMBAS / CAMPOS VERDES / PORANGATU / NOVA CRIXAS / CROMINIA / RIO QUENTE / PIRACANJUBA / EDEIA / CATALAO / SAO MIGUEL DO PASSA QUATRO / CUMARI / SAO FRANCISCO DE GOIAS / APARECIDA DE GOIANIA / DAVINOPOLIS / DISTRITO FEDERAL / OUVIDOR / TRES RANCHOS / ITAJA / CALDAS NOVAS / VICENTINOPOLIS / UIRAPURU / GOIATUBA / GOIANDIRA / LUZIANIA / ITUMBIARA / URUACU / MORRINHOS / ABADIANIA / TRINDADE / CRISTALINA / IPAMERI / PIRENOPSIS / GAMELEIRA DE GOIAS / SILVANIA / ANAPOLIS / ARAGUAPAZ / EDEALINA / CRIXAS / GOIANIRA / MORRO AGUDO DE GOIAS / NOVA AMERICA / RUBIATABA / FAINA / FORMOSO / CIDADE OCIDENTAL / GOIAS / BOM JESUS DE GOIAS / AMARALINA / DOVERLANDIA / BRITANIA / SENADOR CANEDO / GOIANIA / PIRES DO RIO / NIQUELANDIA / ABADIA DE GOIAS / SANCLERLANDIA / SAO LUIZ DE MONTES BELOS / SAO MIGUEL DO ARAGUAIA / GOIANESIA / ITABERAI / VIANOPOLIS / MINEIROS / NEROPOLIS / PETROLINA DE GOIAS / CATURAI / INHUMAS / MATRINCHA / ORIZONA / JARAGUA / ANICUNS / TAQUARAL DE GOIAS / MUNDO NOVO DE GOIAS / PARAUNA / ITAPURANGA / PIRANHAS / BELA VISTA DE GOIAS / CEZARINA / APARECIDA DO RIO DOCE / JATAI / RIO VERDE / FORMOSA / MOZARLANDIA / ESTRELA DO NORTE / BURITI ALEGRE / CORREGO DO OURO / SANTO ANTONIO DE GOIAS / FLORES DE GOIAS / PALMEIRAS DE GOIAS / BONOPOLIS / NOVA VENEZA / NOVO GAMA / CACU / ARUANA / AURILANDIA / CACHOEIRA DE GOIAS / MAMBAI / PROFESSOR JAMIL SAFADY / CAMPINORTE / MUTUNOPOLIS / OURO VERDE DE GOIAS / SANTA HELENA DE GOIAS / CACHOEIRA ALTA / ITAPIRAPUA / ALTO PARAISO DE GOIAS / NOVA ROMA / SAO JOAO D ALIANCA / AGUAS LINDAS DE GOIAS / CACHOEIRA DOURADA / JANDAIA / JUSSARA / CAIAPONIA / PEROLANDIA / SERRANOPOLIS / ITARUMA / ITAPACI / SANTA ISABEL / INDIARA / QUIRINOPOLIS / PARANAIGUARA / TURVANIA / FIRMINOPOLIS / NAZARIO / PALMINOPOLIS / APORE / HIDROLANDIA / SAO SIMAO / VILA PROPICIO / SANTO ANTONIO DO DESCOBERTO / NOVA IGUAQU DE GOIAS / PILAR DE GOIAS / ADELANDIA / MAURILANDIA / NOVA AURORA / PLANALINA / AVELINOPOLIS / GUARINOS / SANTA TEREZINHA DE GOIAS / CORUMBAIBA / AMERICANO DO BRASIL / MOSSAMEDES / COCALZINHO DE GOIAS / ACREUNA / MONTIVIDIU / GOUVELANDIA / COLINAS DO SUL / CAVALCANTE / ALEXANIA / CORUMBA DE GOIAS / CABECEIRAS / TURVELANDIA / SANTA TEREZA DE GOIAS / PORTEIRAO / JOVIANIA / CAMPOS BELOS / MONTE ALEGRE DE GOIAS / PADRE BERNARDO / BURITI DE GOIAS / AMORINOPOLIS / PALESTINA DE GOIAS / AGUA FRIA DE GOIAS / CAMPO ALEGRE DE GOIAS / VILA BOA / GUAPO / SAO DOMINGOS / BALIZA / BOM JARDIM DE GOIAS / VALPARAISO DE GOIAS / MONTES CLAROS DE GOIAS / SANTA RITA DO ARAGUAIA / FAZENDA NOVA / MARZAGAO / ARAGOIANIA / BARRO ALTO / SANTA RITA DO NOVO DESTINO / SANTA CRUZ DE GOIAS / CRISTIANOPOLIS / CALDAZINHA / MIMOSO DE GOIAS / MAIRIPOTABA / VARIO / POSSE / NOVO BRASIL / ARENOPSIS / DIORAMA / MOIPORA / SANTO ANTONIO DA BARRA / ARACU / ITAUCU / ISRAELANDIA / JAUPACI / ARAGARCAS / SANTA FE DE GOIAS / GUARAITA / IPORA / GUARANI DE GOIAS / IACIARA / BONFINOPOLIS / ITAGUARU / ALTO HORIZONTE / AGUA LIMPA / SAO JOAO DA PARAUNA / LEOPOLDO DE BULHOES / CAMPO LIMPO / IVOLANDIA / CERES / PANAMA / NOVA GLORIA / ITAGUARI	

DANOS CAUSADOS			
Equipamentos Danificado	Importância para o Sistema	Local	Quantidade
Disjuntor/Religador Operado	Proteção do Alimentador	Área de Concessão	75
Chaves Fusíveis Operada	Proteção de Ramais de Alimentadores	Área de Concessão	644
Transformador Operado	Proteção do Transformador	Área de Concessão	445

Relato técnico sobre a Intervenção realizada em Goiânia e Região Metropolitana				
Informações sobre Equipes	22/02		23/02	
Quantidade Usual	555		534	turmas
Quantidade Adicional	0		24	turmas
Quantidade Total	547		558	turmas
<b>Tempos Médios</b>				
Preparação	8,56		9,02	Horas
Deslocamento	0,75		0,77	Horas
Execução	1,75		1,34	Horas
TMAE	11,06		11,13	Horas

### Principais Dificuldades Encontradas:

Chuvas com ventos fortes provocaram muitos pontos de alagamento e enxurrada, trânsito impedido por vários semáforos desligados dificultando a chegada ao atendimento das ocorrências emergenciais. Em determinadas regiões, decorrente dos fortes ventos, houve o tombamento de árvores nas estruturas de alimentação de média tensão, danos em ramais de ligação dos clientes, impedimentos de acesso e atolamentos em estradas rurais.

Empresa	ENEL DISTRIBUIÇÃO GOIAS		
Valor CHI (Limite e Real)	<b>476.777,69</b>		<b>720.913,45</b>

DOC ORIGEM	MUNICIPIO	EQP_ORIGEM	CONJUNTO	INI_OCORRENC	FIM_OCORRENC	DT_INI_EVENTO	DT_FIM_EVENTO	DURAÇ	UC INT	ΣCHI	EXPURGO
201902131611	NOVO PLANALTO	TA12139138	NOVO PLANALTO	22/02/2019 08:03	22/02/2019 10:24	22/02/2019 08:03	22/02/2019 10:24	2,35	2	4,70	CHI
201902132004	MARA ROSA	MQ12318474	SANTA TEREZINHA	22/02/2019 08:12	22/02/2019 10:53	22/02/2019 08:12	22/02/2019 10:53	2,68	7	18,78	CHI
201902133302	PONTALINA	PK11000010	PONTALINA	23/02/2019 09:55	23/02/2019 12:28	23/02/2019 09:55	23/02/2019 12:28	2,55	120	306,00	DIA CRITICO
201902133538	CAMPINACU	UC11269886	MARA ROSA	22/02/2019 08:27	22/02/2019 11:13	22/02/2019 08:27	22/02/2019 11:13	2,77	1	2,77	CHI
201902146073	MINACU	IH12253865	MINACU	22/02/2019 08:28	23/02/2019 05:44	22/02/2019 08:28	23/02/2019 05:44	21,27	248	5274,13	CHI
201902146073	TROMBAS	IH12253865	MINACU	22/02/2019 08:28	23/02/2019 05:44	22/02/2019 08:28	23/02/2019 05:44	21,27	6	127,60	CHI
201902133601	CAMPOS VERDES	VD12257334	SANTA TEREZINHA	22/02/2019 08:37	22/02/2019 14:41	22/02/2019 08:37	22/02/2019 14:41	6,07	6	36,40	CHI
201902134106	PORANGATU	PO12390257	PORANGATU	22/02/2019 08:42	22/02/2019 11:29	22/02/2019 08:42	22/02/2019 11:29	2,78	4	11,13	CHI
201902134511	NOVA CRIXAS	NA21364374	NOVA CRIXAS	22/02/2019 08:45	24/02/2019 01:00	22/02/2019 08:45	24/02/2019 01:00	40,25	3	120,75	CHI
201902136516	CROMINIA	CQ12060616	ROCHEDO	22/02/2019 10:05	23/02/2019 02:32	22/02/2019 10:05	22/02/2019 15:31	5,43	11	59,77	CHI
201902136516	CROMINIA	CQ12060616	ROCHEDO	22/02/2019 10:05	23/02/2019 02:32	22/02/2019 10:05	23/02/2019 02:32	16,45	9	148,05	CHI
201902136924	RIO QUENTE	RQ21153374	VILA CORUMBA	22/02/2019 10:15	22/02/2019 23:53	22/02/2019 10:15	22/02/2019 23:53	13,63	1	13,63	CHI
201902137311	PIRACANJUBA	PJ12326569	CRISTIANOPOLIS	22/02/2019 10:31	23/02/2019 07:09	22/02/2019 10:31	23/02/2019 07:09	20,63	29	598,37	DIA CRITICO
201902136951	EDEIA	EA12084040	EDEIA	22/02/2019 10:22	22/02/2019 16:35	22/02/2019 10:22	22/02/2019 16:35	6,22	1	6,22	CHI
2019022200028	CATALAO	26301	CATALAO S1	22/02/2019 10:26	22/02/2019 10:30	22/02/2019 10:26	22/02/2019 10:30	0,07	8	0,53	CHI
201902137704	SAO MIGUEL DO PASSA QUATRO	SQ21074846	CRISTIANOPOLIS	22/02/2019 10:38	22/02/2019 13:05	22/02/2019 10:38	22/02/2019 13:05	2,45	1	2,45	DIA CRITICO
201902137732	CUMARI	CT12075528	CATALAO S2	22/02/2019 10:45	22/02/2019 19:42	22/02/2019 10:45	22/02/2019 19:42	8,95	4	35,80	DIA CRITICO
201902137737	SAO FRANCISCO DE GOIAS	PG12298011	SAO FRANCISCO DE GOIAS	22/02/2019 10:47	22/02/2019 17:00	22/02/2019 10:47	22/02/2019 17:00	6,22	3	18,65	DIA CRITICO
2019022200028	CATALAO	26402	CATALAO S1	22/02/2019 10:26	22/02/2019 10:30	22/02/2019 10:26	22/02/2019 10:30	0,07	221	14,73	CHI
201902137776	APARECIDA DE GOIANIA	200619834	INDEPENDENCIA S2	22/02/2019 10:55	22/02/2019 11:43	22/02/2019 10:55	22/02/2019 11:43	0,80	1	0,80	DIA CRITICO
2019022200028	CATALAO	00340424	CATALAO S1	22/02/2019 10:26	22/02/2019 10:30	22/02/2019 10:26	22/02/2019 10:30	0,07	52	3,47	CHI
2019022200028	CUMARI	26402	CATALAO S1	22/02/2019 10:26	22/02/2019 10:30	22/02/2019 10:26	22/02/2019 10:30	0,07	1	0,07	CHI
2019022200028	DAVINOPOLIS	26302	CATALAO S1	22/02/2019 10:26	22/02/2019 10:30	22/02/2019 10:26	22/02/2019 10:30	0,07	1	0,07	CHI
2019022200028	DISTRITO FEDERAL	26402	CATALAO S1	22/02/2019 10:26	22/02/2019 10:30	22/02/2019 10:26	22/02/2019 10:30	0,07	1	0,07	CHI
201902138275	APARECIDA DE GOIANIA	13590340	INDEPENDENCIA S2	22/02/2019 11:24	22/02/2019 15:44	22/02/2019 11:24	22/02/2019 15:44	4,33	1	4,33	DIA CRITICO
2019022200028	OUVIDOR	26301	CATALAO S1	22/02/2019 10:26	22/02/2019 10:30	22/02/2019 10:26	22/02/2019 10:30	0,07	2999	199,93	CHI
2019022200028	OUVIDOR	26302	CATALAO S1	22/02/2019 10:26	22/02/2019 10:30	22/02/2019 10:26	22/02/2019 10:30	0,07	568	37,87	CHI
2019022200028	OUVIDOR	00340424	CATALAO S1	22/02/2019 10:26	22/02/2019 10:30	22/02/2019 10:26	22/02/2019 10:30	0,07	33	2,20	CHI
2019022200028	TRES RANCHOS	26301	CATALAO S1	22/02/2019 10:26	22/02/2019 10:30	22/02/2019 10:26	22/02/2019 10:30	0,07	21	1,40	CHI
2019022200028	TRES RANCHOS	26401	CATALAO S1	22/02/2019 10:26	22/02/2019 10:30	22/02/2019 10:26	22/02/2019 10:30	0,07	1852	123,47	CHI
201902138438	APARECIDA DE GOIANIA	AP11068175	INDEPENDENCIA S2	22/02/2019 11:40	22/02/2019 12:57	22/02/2019 11:40	22/02/2019 12:57	1,28	257	329,82	DIA CRITICO
2019022200028	TRES RANCHOS	26302	CATALAO S1	22/02/2019 10:26	22/02/2019 10:30	22/02/2019 10:26	22/02/2019 10:30	0,07	26	1,73	CHI
2019022200028	TRES RANCHOS	26402	CATALAO S1	22/02/2019 10:26	22/02/2019 10:30	22/02/2019 10:26	22/02/2019 10:30	0,07	336	22,40	CHI
2019022200028	TRES RANCHOS	00340424	CATALAO S1	22/02/2019 10:26	22/02/2019 10:30	22/02/2019 10:26	22/02/2019 10:30	0,07	17	1,13	CHI
201902138523	ITAJA	IJ12194908	ITAJA S2	22/02/2019 11:44	22/02/2019 16:28	22/02/2019 11:44	22/02/2019 16:28	4,73	8	37,87	DIA CRITICO
201902138545	SAO FRANCISCO DE GOIAS	SF12039351	SAO FRANCISCO DE GOIAS	22/02/2019 11:49	22/02/2019 16:38	22/02/2019 11:49	22/02/2019 16:38	4,82	21	101,15	DIA CRITICO
201902137302	CALDAS NOVAS	CN12213866	CALDAS NOVAS S2	22/02/2019 10:27	22/02/2019 11:56	22/02/2019 10:27	22/02/2019 11:56	1,48	1	1,48	CHI
201902137313	TRES RANCHOS	TH21154696	CATALAO S1	22/02/2019 10:32	23/02/2019 16:29	22/02/2019 10:32	23/02/2019 16:29	29,95	3	89,85	CHI
201902137411	TRES RANCHOS	TH21316091	CATALAO S1	22/02/2019 10:36	22/02/2019 13:15	22/02/2019 10:36	22/02/2019 13:15	2,65	20	53,00	CHI
201902138580	PONTALINA	PK12120765	PONTALINA	22/02/2019 12:00	22/02/2019 16:01	22/02/2019 12:00	22/02/2019 13:40	1,67	213	355,00	DIA CRITICO
201902138580	PONTALINA	PK11163480	PONTALINA	22/02/2019 12:00	22/02/2019 16:01	22/02/2019 12:00	22/02/2019 16:01	4,02	122	490,03	DIA CRITICO
201902137775	VICENTINOPOLIS	VI12000146	VICENTINOPOLIS	22/02/2019 10:55	22/02/2019 18:26	22/02/2019 10:55	22/02/2019 18:26	7,52	1	7,52	CHI
201902137789	CALDAS NOVAS	760272931	SERRA DE CALDAS	22/02/2019 10:57	25/02/2019 17:33	22/02/2019 10:57	25/02/2019 17:33	78,60	1	78,60	CHI

201902138210	UIRAPURU	UP21049213	SANTA TEREZINHA	22/02/2019 11:03	25/02/2019 12:52	22/02/2019 11:03	25/02/2019 12:52	73,82	1	73,82	CHI
201902138235	GOIATUBA	140010944	GOIATUBA S2	22/02/2019 11:11	23/02/2019 17:50	22/02/2019 11:11	23/02/2019 17:50	30,65	1	30,65	CHI
201902138262	OUIDOR	2180018703	CATALAO S1	22/02/2019 11:19	23/02/2019 10:57	22/02/2019 11:19	23/02/2019 10:57	23,63	1	23,63	CHI
201902138279	GOIANDIRA	GD21380586	CATALAO S1	22/02/2019 11:25	22/02/2019 15:03	22/02/2019 11:25	22/02/2019 15:03	3,63	1	3,63	CHI
201902138412	LUZIANIA	LZ21093227	PAMPLONA	22/02/2019 11:33	23/02/2019 10:39	22/02/2019 11:33	23/02/2019 10:39	23,10	1	23,10	CHI
201902138430	ITUMBIARA	IT21033780	CACHOEIRA DOURADA	22/02/2019 11:38	22/02/2019 12:55	22/02/2019 11:38	22/02/2019 12:55	1,28	1	1,28	CHI
201902138519	PIRACANJUBA	PJ11312083	PIRACANJUBA	22/02/2019 11:42	22/02/2019 12:32	22/02/2019 11:42	22/02/2019 12:32	0,83	76	63,33	CHI
201902138521	URUACU	10010223094	URUACU	22/02/2019 11:43	22/02/2019 12:41	22/02/2019 11:43	22/02/2019 12:41	0,97	1	0,97	CHI
201902138522	MORRINHOS	150094954	MORRINHOS	22/02/2019 11:44	22/02/2019 15:05	22/02/2019 11:44	22/02/2019 15:05	3,35	1	3,35	CHI
201902138564	ABADIANIA	AN12001134	ANAPOLIS UNIVERSITARIO S2	22/02/2019 11:55	22/02/2019 19:51	22/02/2019 11:55	22/02/2019 19:51	7,93	16	126,93	CHI
201902138582	TRINDADE	TR12000262	GUAPO S1	22/02/2019 12:05	23/02/2019 10:20	22/02/2019 12:05	23/02/2019 10:20	22,25	16	356,00	CHI
201902138594	CRISTALINA	KR12330533	CRISTALINA S1	22/02/2019 12:11	22/02/2019 18:30	22/02/2019 12:11	22/02/2019 18:30	6,32	36	227,40	CHI
201902138594	IPAMERI	KR12330533	CRISTALINA S1	22/02/2019 12:11	22/02/2019 18:30	22/02/2019 12:11	22/02/2019 18:30	6,32	1	6,32	CHI
201902138594	LUZIANIA	KR12330533	CRISTALINA S1	22/02/2019 12:11	22/02/2019 18:30	22/02/2019 12:11	22/02/2019 18:30	6,32	8	50,53	CHI
201902138599	PIRENOPOLIS	PV21000013	CORUMBA	22/02/2019 12:12	22/02/2019 20:41	22/02/2019 12:12	22/02/2019 20:41	8,48	3	25,45	CHI
201902139057	CATALAO	CT12266179	CATALAO S1	22/02/2019 12:13	23/02/2019 09:20	22/02/2019 12:13	23/02/2019 09:20	21,12	26	549,03	CHI
201902141109	ABADIANIA	SV12158398	ANAPOLIS UNIVERSITARIO S1	22/02/2019 12:20	22/02/2019 20:10	22/02/2019 12:20	22/02/2019 20:10	7,83	5	39,17	CHI
201902141109	GAMELEIRA DE GOIAS	SV12158398	ANAPOLIS UNIVERSITARIO S1	22/02/2019 12:20	22/02/2019 20:10	22/02/2019 12:20	22/02/2019 20:10	7,83	5	39,17	CHI
201902138840	SILVANIA	SV11247193	VIANOPOLIS	22/02/2019 12:26	24/02/2019 15:32	22/02/2019 12:26	24/02/2019 15:32	51,10	1	51,10	CHI
201902138877	ITUMBIARA	IT11000018	ITUMBIARA VELHA S1	22/02/2019 12:26	22/02/2019 14:12	22/02/2019 12:26	22/02/2019 14:12	1,77	258	455,80	CHI
201902139010	ANAPOLIS	AN11012274	ANAPOLIS UNIVERSITARIO S2	22/02/2019 12:27	22/02/2019 17:02	22/02/2019 12:27	22/02/2019 17:02	4,58	13	59,58	CHI
201902138709	ARAGUAPAZ	MS13325146	RUBIATABA	22/02/2019 12:29	24/02/2019 02:52	22/02/2019 12:29	22/02/2019 19:32	7,05	1	7,05	CHI
201902138738	EDEALINA	1130013082	PONTALINA	22/02/2019 14:12	22/02/2019 21:15	22/02/2019 14:12	22/02/2019 21:15	7,05	1	7,05	DIA CRITICO
201902138709	CRIXAS	MS13325146	RUBIATABA	22/02/2019 12:29	24/02/2019 02:52	22/02/2019 12:29	22/02/2019 19:32	7,05	1	7,05	CHI
201902138747	GOIANIRA	GR10400697	GOIANIRA	22/02/2019 14:19	22/02/2019 14:24	22/02/2019 14:19	22/02/2019 14:24	0,08	2216	184,67	DIA CRITICO
201902138747	TRINDADE	GR10400697	GOIANIRA	22/02/2019 14:19	22/02/2019 14:24	22/02/2019 14:19	22/02/2019 14:24	0,08	163	13,58	DIA CRITICO
201902138818	ITAJA	IJ12226574	ITAJA S2	22/02/2019 10:58	22/02/2019 14:50	22/02/2019 10:58	22/02/2019 14:50	3,87	8	30,93	DIA CRITICO
201902138821	APARECIDA DE GOIANIA	200102254	INDEPENDENCIA S2	22/02/2019 12:19	22/02/2019 15:46	22/02/2019 12:19	22/02/2019 15:46	3,45	1	3,45	DIA CRITICO
201902138709	MORRO AGUDO DE GOIAS	MS13325146	RUBIATABA	22/02/2019 12:29	24/02/2019 02:52	22/02/2019 12:29	22/02/2019 19:32	7,05	14	98,70	CHI
201902138709	NOVA AMERICA	MS13325146	RUBIATABA	22/02/2019 12:29	24/02/2019 02:52	22/02/2019 12:29	22/02/2019 19:32	7,05	21	148,05	CHI
201902138709	RUBIATABA	MS13325146	RUBIATABA	22/02/2019 12:29	24/02/2019 02:52	22/02/2019 12:29	22/02/2019 19:32	7,05	468	3299,40	CHI
201902138866	PIRENOPOLIS	PV21130734	SAO FRANCISCO DE GOIAS	22/02/2019 12:32	22/02/2019 22:37	22/02/2019 12:32	22/02/2019 22:37	10,08	1	10,08	DIA CRITICO
201902138709	ARAGUAPAZ	MS10400601	ITAPURANGA	22/02/2019 12:29	24/02/2019 02:52	22/02/2019 19:33	22/02/2019 20:23	0,83	3	2,50	CHI
201902138709	FAINA	MS10400601	ITAPURANGA	22/02/2019 12:29	24/02/2019 02:52	22/02/2019 19:33	22/02/2019 20:23	0,83	7	5,83	CHI
201902138709	MORRO AGUDO DE GOIAS	MS10400601	ITAPURANGA	22/02/2019 12:29	24/02/2019 02:52	22/02/2019 19:33	22/02/2019 20:23	0,83	39	32,50	CHI
201902138709	RUBIATABA	MS10400601	ITAPURANGA	22/02/2019 12:29	24/02/2019 02:52	22/02/2019 19:33	22/02/2019 20:23	0,83	12	10,00	CHI
201902138709	RUBIATABA	RB10394723	RUBIATABA	22/02/2019 12:29	24/02/2019 02:52	22/02/2019 12:29	23/02/2019 15:50	27,35	131	3582,85	CHI
201902138709	CRIXAS	RB13069105	RUBIATABA	22/02/2019 12:29	24/02/2019 02:52	22/02/2019 19:33	23/02/2019 18:01	22,47	1	22,47	CHI
201902138709	MORRO AGUDO DE GOIAS	RB13069105	RUBIATABA	22/02/2019 12:29	24/02/2019 02:52	22/02/2019 19:33	23/02/2019 18:01	22,47	10	224,67	CHI
201902138709	NOVA AMERICA	RB13069105	RUBIATABA	22/02/2019 12:29	24/02/2019 02:52	22/02/2019 19:33	23/02/2019 18:01	22,47	21	471,80	CHI
201902138709	RUBIATABA	RB13069105	RUBIATABA	22/02/2019 12:29	24/02/2019 02:52	22/02/2019 19:33	23/02/2019 18:01	22,47	315	7077,00	CHI
201902138709	RUBIATABA	RB12114300LD	RUBIATABA	22/02/2019 12:29	24/02/2019 02:52	22/02/2019 19:33	24/02/2019 00:23	28,83	31	893,83	CHI
201902138709	ARAGUAPAZ	RB13069104	RUBIATABA	22/02/2019 12:29	24/02/2019 02:52	22/02/2019 19:33	24/02/2019 02:52	31,32	1	31,32	CHI
201902138709	MORRO AGUDO DE GOIAS	RB13069104	RUBIATABA	22/02/2019 12:29	24/02/2019 02:52	22/02/2019 19:33	24/02/2019 02:52	31,32	4	125,27	CHI

201902138709	RUBIATABA	RB13069104	RUBIATABA	22/02/2019 12:29	24/02/2019 02:52	22/02/2019 19:33	24/02/2019 02:52	31,32	122	3820,63	CHI
201902138848	FORMOSO	ET12143681	MARA ROSA	22/02/2019 12:29	22/02/2019 17:10	22/02/2019 12:29	22/02/2019 17:10	4,68	12	56,20	CHI
201902138849	CIDADE OCIDENTAL	LZ12080297	MARAJOARA	22/02/2019 12:29	23/02/2019 11:03	22/02/2019 12:29	23/02/2019 11:03	22,57	11	248,23	CHI
201902138871	OUIDOR	2180009921	CATALAO S1	22/02/2019 12:34	23/02/2019 13:33	22/02/2019 12:34	23/02/2019 13:33	24,98	1	24,98	CHI
201902138873	TRINDADE	TR21197331	TRINDADE	22/02/2019 12:35	23/02/2019 16:35	22/02/2019 12:35	23/02/2019 16:35	28,00	1	28,00	CHI
201902138876	GOIAS	HE12250706	ITABERAI S1	22/02/2019 12:37	22/02/2019 21:37	22/02/2019 12:37	22/02/2019 21:37	9,00	14	126,00	CHI
201902138878	BOM JESUS DE GOIAS	BJ21304258	BOM JESUS DE GOIAS	22/02/2019 12:37	22/02/2019 14:57	22/02/2019 12:37	22/02/2019 14:57	2,33	1	2,33	CHI
201902138879	UIRAPURU	UP12181266	SANTA TEREZINHA	22/02/2019 12:37	22/02/2019 22:40	22/02/2019 12:37	22/02/2019 22:40	10,05	8	80,40	CHI
201902138910	PORANGATU	PO12230403	PORANGATU	22/02/2019 12:42	22/02/2019 15:10	22/02/2019 12:42	22/02/2019 15:10	2,47	5	12,33	CHI
201902138903	AMARALINA	MQ21197868	NOVA CRIXAS	22/02/2019 12:43	23/02/2019 13:08	22/02/2019 12:43	23/02/2019 13:08	24,42	1	24,42	CHI
201902138904	PIRACANJUBA	PJ21000054	PIRACANJUBA	22/02/2019 12:44	22/02/2019 21:01	22/02/2019 12:44	22/02/2019 21:01	8,28	1	8,28	CHI
201902138912	LUZIANIA	10003644080	RIO VERMELHO	22/02/2019 12:46	22/02/2019 14:14	22/02/2019 12:46	22/02/2019 14:14	1,47	1	1,47	CHI
201902139606	PORANGATU	PO12403381	PORANGATU	22/02/2019 12:47	22/02/2019 15:55	22/02/2019 12:47	22/02/2019 15:55	3,13	160	501,33	CHI
201902139420	CAMPINACU	UC12244555	PORANGATU	22/02/2019 12:49	23/02/2019 16:00	22/02/2019 12:49	23/02/2019 16:00	27,18	17	462,12	CHI
201902138930	DOVERLANDIA	DV21156584	CAIAPONIA	22/02/2019 12:51	23/02/2019 13:07	22/02/2019 12:51	23/02/2019 13:07	24,27	1	24,27	CHI
201902138932	BRITANIA	BT21246983	BRITANIA	22/02/2019 12:51	22/02/2019 15:28	22/02/2019 12:51	22/02/2019 15:28	2,62	1	2,62	CHI
201902138997	SAO FRANCISCO DE GOIAS	PV21037601	SAO FRANCISCO DE GOIAS	22/02/2019 13:09	23/02/2019 20:36	22/02/2019 13:09	23/02/2019 20:36	31,45	1	31,45	DIA CRITICO
201902139011	SENADOR CANEDO	SW11235046	SENADOR CANEDO	22/02/2019 12:51	22/02/2019 16:46	22/02/2019 12:51	22/02/2019 16:46	3,92	20	78,33	CHI
201902138950	GOIANIA	GN11161723	FERROVIARIO S3	22/02/2019 12:52	22/02/2019 15:20	22/02/2019 12:52	22/02/2019 15:20	2,47	57	140,60	CHI
201902138949	PIRES DO RIO	OZ12022847	PIRES DO RIO S2	22/02/2019 12:53	22/02/2019 16:15	22/02/2019 12:53	22/02/2019 16:15	3,37	8	26,93	CHI
201902139444	GOIANIA	GN11001803	CAMPINAS S1	22/02/2019 12:53	23/02/2019 09:00	22/02/2019 12:53	23/02/2019 09:00	20,12	54	1086,30	CHI
201902151382	NIQUELANDIA	NQ12237523	URUACU	22/02/2019 12:54	23/02/2019 13:30	22/02/2019 12:54	23/02/2019 13:30	24,60	15	369,00	CHI
201902139006	CATALAO	CT12316068	CATALAO S2	22/02/2019 12:55	22/02/2019 19:14	22/02/2019 12:55	22/02/2019 19:14	6,32	12	75,80	DIA CRITICO
201902139006	CUMARI	CT12316068	CATALAO S2	22/02/2019 12:55	22/02/2019 19:14	22/02/2019 12:55	22/02/2019 19:14	6,32	1	6,32	DIA CRITICO
201902138948	ABADIA DE GOIAS	GN12329307	CARAJAS S2	22/02/2019 12:55	22/02/2019 18:20	22/02/2019 12:55	22/02/2019 16:49	3,90	19	74,10	CHI
201902138948	GOIANIA	GN12329307	CARAJAS S2	22/02/2019 12:55	22/02/2019 18:20	22/02/2019 12:55	22/02/2019 16:49	3,90	140	546,00	CHI
201902138948	GOIANIA	GN11329324	CARAJAS S2	22/02/2019 12:55	22/02/2019 18:20	22/02/2019 15:11	22/02/2019 18:20	3,15	115	362,25	CHI
201902139207	SANCLERLANDIA	SL12323580	SAO LUIZ DOS MONTES BELOS	22/02/2019 12:56	22/02/2019 16:10	22/02/2019 12:56	22/02/2019 16:10	3,23	27	87,30	CHI
201902139207	SAO LUIS DE MONTES BELOS	SL12323580	SAO LUIZ DOS MONTES BELOS	22/02/2019 12:56	22/02/2019 16:10	22/02/2019 12:56	22/02/2019 16:10	3,23	111	358,90	CHI
201902138978	NOVO PLANALTO	TA12139159	NOVO PLANALTO	22/02/2019 12:57	23/02/2019 03:13	22/02/2019 12:57	22/02/2019 15:37	2,67	10	26,67	CHI
201902138978	PORANGATU	TA12139159	NOVO PLANALTO	22/02/2019 12:57	23/02/2019 03:13	22/02/2019 12:57	22/02/2019 15:37	2,67	25	66,67	CHI
201902138978	NOVO PLANALTO	TA12139159	NOVO PLANALTO	22/02/2019 12:57	23/02/2019 03:13	22/02/2019 12:57	23/02/2019 03:13	14,27	2	28,53	CHI
201902138978	PORANGATU	TA12139159	NOVO PLANALTO	22/02/2019 12:57	23/02/2019 03:13	22/02/2019 12:57	23/02/2019 03:13	14,27	3	42,80	CHI
201902138964	SAO MIGUEL DO ARAGUAIA	SM12074411	SAO MIGUEL DO ARAGUAIA	22/02/2019 12:58	23/02/2019 09:51	22/02/2019 12:58	23/02/2019 09:51	20,88	5	104,42	CHI
201902138972	GOIANESIA	GE21137460	GOIANESIA S1	22/02/2019 12:59	22/02/2019 21:54	22/02/2019 12:59	22/02/2019 21:54	8,92	1	8,92	CHI
201902139096	SAO MIGUEL DO PASSA QUATRO	SQ21250195	CRISTIANOPOLIS	22/02/2019 13:32	22/02/2019 18:45	22/02/2019 13:32	22/02/2019 18:45	5,22	1	5,22	DIA CRITICO
201902138974	ITABERAI	IB11317841	ITABERAI S2	22/02/2019 13:00	22/02/2019 14:47	22/02/2019 13:00	22/02/2019 14:47	1,78	96	171,20	CHI
201902139000	GOIANIA	GN12275585	CARAJAS S2	22/02/2019 13:03	22/02/2019 19:42	22/02/2019 13:03	22/02/2019 19:42	6,65	91	605,15	CHI
201902138992	VIANOPOLIS	VN21119987	VIANOPOLIS	22/02/2019 13:06	24/02/2019 08:52	22/02/2019 13:06	24/02/2019 08:52	43,77	1	43,77	CHI
201902139120	GOIANIRA	390090025	GOIANIRA	22/02/2019 13:37	24/02/2019 14:32	22/02/2019 13:37	24/02/2019 14:32	48,92	1	48,92	DIA CRITICO
201902139002	PIRES DO RIO	PR21156529	PIRES DO RIO S1	22/02/2019 13:08	23/02/2019 08:09	22/02/2019 13:08	23/02/2019 08:09	19,02	2	38,03	CHI
201902138998	IPAMERI	IP12166816	CAMPO ALEGRE DE GOIAS	22/02/2019 13:09	24/02/2019 12:02	22/02/2019 13:09	24/02/2019 12:02	46,88	2	93,77	CHI
201902138999	DOVERLANDIA	DV21207895	CAIAPONIA	22/02/2019 13:09	22/02/2019 18:02	22/02/2019 13:09	22/02/2019 18:02	4,88	1	4,88	CHI
201902139001	MINEIROS	MY12296343	PARQUE DAS EMAS	22/02/2019 13:10	23/02/2019 11:10	22/02/2019 13:10	23/02/2019 11:10	22,00	8	176,00	CHI

201902139165	GOIANIRA	GR11167475	GOIANIRA	22/02/2019 13:45	23/02/2019 08:51	22/02/2019 13:45	23/02/2019 08:51	19,10	195	3724,50	DIA CRITICO
201902139008	NEROPOLIS	NR21353450	DAIA S2	22/02/2019 13:11	24/02/2019 09:03	22/02/2019 13:11	24/02/2019 09:03	43,87	2	87,73	CHI
201902139136	ANAPOLIS	OV12115764	NEROPOLIS S1	22/02/2019 13:12	22/02/2019 16:50	22/02/2019 13:12	22/02/2019 16:50	3,63	8	29,07	CHI
201902139136	PETROLINA DE GOIAS	OV12115764	NEROPOLIS S1	22/02/2019 13:12	22/02/2019 16:50	22/02/2019 13:12	22/02/2019 16:50	3,63	8	29,07	CHI
201902139136	PIRENOPOLIS	OV12115764	NEROPOLIS S1	22/02/2019 13:12	22/02/2019 16:50	22/02/2019 13:12	22/02/2019 16:50	3,63	29	105,37	CHI
201902139021	SILVANIA	SV21232113	VIANOPOLIS	22/02/2019 13:14	23/02/2019 08:34	22/02/2019 13:14	23/02/2019 08:34	19,33	1	19,33	CHI
201902139215	ITAJA	IJ12200626	ITAJA S2	22/02/2019 13:40	22/02/2019 15:15	22/02/2019 13:40	22/02/2019 15:15	1,58	7	11,08	DIA CRITICO
201902139223	CATURAI	GR12033390	GOIANIRA	22/02/2019 13:56	22/02/2019 15:50	22/02/2019 13:56	22/02/2019 15:50	1,90	160	304,00	DIA CRITICO
201902139223	GOIANIRA	GR12033390	GOIANIRA	22/02/2019 13:56	22/02/2019 15:50	22/02/2019 13:56	22/02/2019 15:50	1,90	18	34,20	DIA CRITICO
201902139223	INHUMAS	GR12033390	GOIANIRA	22/02/2019 13:56	22/02/2019 15:50	22/02/2019 13:56	22/02/2019 15:50	1,90	5	9,50	DIA CRITICO
201902139086	NIQUELANDIA	NQ12268729	BARRO ALTO	22/02/2019 13:14	22/02/2019 21:09	22/02/2019 13:14	22/02/2019 21:09	7,92	61	482,92	CHI
201902139249	CATALAO	CT11231711	CATALAO S2	22/02/2019 13:45	22/02/2019 14:53	22/02/2019 13:45	22/02/2019 14:53	1,13	110	124,67	DIA CRITICO
201902139033	MATRINCHA	MP12299750	MATRINCHA	22/02/2019 13:18	22/02/2019 18:56	22/02/2019 13:18	22/02/2019 18:56	5,63	20	112,67	CHI
201902138970	SILVANIA	SV11383671	VIANOPOLIS	22/02/2019 13:20	23/02/2019 09:50	22/02/2019 13:20	23/02/2019 09:45	20,42	1	20,42	CHI
201902138970	SILVANIA	SV12380300	VIANOPOLIS	22/02/2019 13:20	23/02/2019 09:50	22/02/2019 13:20	23/02/2019 09:50	20,50	12	246,00	CHI
201902139061	NEROPOLIS	NR21317313	NEROPOLIS S2	22/02/2019 13:24	22/02/2019 14:15	22/02/2019 13:24	22/02/2019 14:15	0,85	1	0,85	CHI
201902139063	CALDAS NOVAS	CN21186188	SERRA DE CALDAS	22/02/2019 13:25	22/02/2019 21:12	22/02/2019 13:25	22/02/2019 21:12	7,78	1	7,78	CHI
201902141107	LUZIANIA	OZ12318971	PIRES DO RIO S2	22/02/2019 13:25	22/02/2019 20:59	22/02/2019 13:25	22/02/2019 20:59	7,57	5	37,83	CHI
201902141107	ORIZONA	OZ12318971	PIRES DO RIO S2	22/02/2019 13:25	22/02/2019 20:59	22/02/2019 13:25	22/02/2019 20:59	7,57	5	37,83	CHI
201902141599	JARAGUA	JA12033436	JARAGUA	22/02/2019 13:26	22/02/2019 18:42	22/02/2019 13:26	22/02/2019 18:42	5,27	20	105,33	CHI
201902139073	NIQUELANDIA	NQ12262808	BARRO ALTO	22/02/2019 13:30	22/02/2019 14:30	22/02/2019 13:30	22/02/2019 14:30	1,00	28	28,00	CHI
201902139080	ANICUNS	AC12391423	ANICUNS	22/02/2019 13:30	22/02/2019 17:20	22/02/2019 13:30	22/02/2019 17:20	3,83	16	61,33	CHI
201902139290	SAO FRANCISCO DE GOIAS	SF12008975	SAO FRANCISCO DE GOIAS	22/02/2019 12:50	22/02/2019 21:21	22/02/2019 12:50	22/02/2019 21:21	8,52	15	127,75	DIA CRITICO
201902139099	ITUMBIARA	IT12263972	PARANAIBA	22/02/2019 13:33	22/02/2019 20:34	22/02/2019 13:33	22/02/2019 20:34	7,02	1	7,02	CHI
201902139111	CRISTALINA	KR21341604	CRISTALINA S1	22/02/2019 13:36	23/02/2019 09:00	22/02/2019 13:36	23/02/2019 09:00	19,40	1	19,40	CHI
201902139117	TAQUARAL DE GOIAS	340010320	ITABERAIS1	22/02/2019 13:36	22/02/2019 17:33	22/02/2019 13:36	22/02/2019 17:33	3,95	1	3,95	CHI
201902139143	NIQUELANDIA	NQ12236697	NIQUELANDIA SUBTRANSMISSAO	22/02/2019 13:43	22/02/2019 18:40	22/02/2019 13:43	22/02/2019 18:40	4,95	4	19,80	CHI
201902139183	GOIANIA	10022037886	FERROVIARIO S3	22/02/2019 13:49	22/02/2019 15:42	22/02/2019 13:49	22/02/2019 15:42	1,88	1	1,88	CHI
201902141104	SAO MIGUEL DO ARAGUAIA	SM12000050	SAO MIGUEL DO ARAGUAIA	22/02/2019 13:49	22/02/2019 18:27	22/02/2019 13:49	22/02/2019 18:27	4,63	29	134,37	CHI
201902139198	MUNDO NOVO DE GOIAS	MH12035583	NOVA CRIXAS	22/02/2019 13:52	22/02/2019 17:00	22/02/2019 13:52	22/02/2019 17:00	3,13	58	181,73	CHI
201902139201	PARAUNA	PU12244168	PARAUNA	22/02/2019 13:52	24/02/2019 10:22	22/02/2019 13:52	24/02/2019 10:22	44,50	1	44,50	CHI
201902138732	ABADIANIA	AA21184728	ANAPOLIS UNIVERSITARIO S1	22/02/2019 13:56	23/02/2019 20:30	22/02/2019 13:56	23/02/2019 20:30	30,57	1	30,57	CHI
201902139234	ITAPURANGA	170000187	ITAPURANGA	22/02/2019 13:57	22/02/2019 17:06	22/02/2019 13:57	22/02/2019 17:06	3,15	1	3,15	CHI
201902139257	BOM JESUS DE GOIAS	BJ21012668	BOM JESUS DE GOIAS	22/02/2019 13:59	22/02/2019 15:44	22/02/2019 13:59	22/02/2019 15:44	1,75	1	1,75	CHI
201902139263	GOIANIA	GN11166616	CARAJAS S2	22/02/2019 14:02	22/02/2019 17:38	22/02/2019 14:02	22/02/2019 17:38	3,60	178	640,80	CHI
201902139387	APARECIDA DE GOIANIA	10027789576	INDEPENDENCIA S2	22/02/2019 14:30	22/02/2019 16:22	22/02/2019 14:30	22/02/2019 16:22	1,87	1	1,87	DIA CRITICO
201902139265	GOIANIA	GN11001062	FERROVIARIO S1	22/02/2019 14:02	22/02/2019 16:56	22/02/2019 14:02	22/02/2019 16:56	2,90	44	127,60	CHI
201902139268	GOIANIA	GN11000908	CAMPINAS S2	22/02/2019 14:02	22/02/2019 16:41	22/02/2019 14:02	22/02/2019 16:41	2,65	17	45,05	CHI
201902139277	PIRENOPOLIS	PV21017858	CORUMBA	22/02/2019 14:02	24/02/2019 15:22	22/02/2019 14:02	24/02/2019 15:22	49,33	1	49,33	CHI
201902139269	PIRANHAS	PH12167202	PIRANHAS	22/02/2019 14:03	22/02/2019 17:25	22/02/2019 14:03	22/02/2019 17:25	3,37	3	10,10	CHI
201902139272	NIQUELANDIA	NQ12262921	BARRO ALTO	22/02/2019 14:04	23/02/2019 10:47	22/02/2019 14:04	23/02/2019 10:47	20,72	5	103,58	CHI
201902139274	LUZIANIA	LZ11366106	MARAJOARA	22/02/2019 14:05	23/02/2019 10:25	22/02/2019 14:05	23/02/2019 10:25	20,33	3	61,00	CHI
201902139275	PIRENOPOLIS	PV12384876	CORUMBA	22/02/2019 14:05	24/02/2019 14:20	22/02/2019 14:05	24/02/2019 14:20	48,25	3	144,75	CHI
201902139279	NIQUELANDIA	NQ12292649	NIQUELANDIA SUBTRANSMISSAO	22/02/2019 14:07	22/02/2019 15:35	22/02/2019 14:07	22/02/2019 15:35	1,47	2	2,93	CHI

201902139296	MUNDO NOVO DE GOIAS	MH12170094	NOVA CRIXAS	22/02/2019 14:12	23/02/2019 09:03	22/02/2019 14:12	23/02/2019 09:03	18,85	4	75,40	CHI
201902139307	MORRINHOS	MR21161948	GOIATUBA S1	22/02/2019 14:14	23/02/2019 12:44	22/02/2019 14:14	23/02/2019 12:44	22,50	1	22,50	CHI
201902138744	PIRENOPOLIS	PV21056057	CORUMBA	22/02/2019 14:15	22/02/2019 14:38	22/02/2019 14:15	22/02/2019 14:38	0,38	1	0,38	CHI
201902139309	GAMELEIRA DE GOIAS	SV31020079	ANAPOLIS UNIVERSITARIO S1	22/02/2019 14:15	25/02/2019 10:33	22/02/2019 14:15	25/02/2019 10:33	68,30	1	68,30	CHI
201902139319	BELA VISTA DE GOIAS	BV21036437	BELA VISTA S1	22/02/2019 14:17	22/02/2019 16:34	22/02/2019 14:17	22/02/2019 16:34	2,28	1	2,28	CHI
201902139333	MATRINCHA	MP11073631	MATRINCHA	22/02/2019 14:17	22/02/2019 18:03	22/02/2019 14:17	22/02/2019 18:03	3,77	135	508,50	CHI
201902139325	CEZARINA	CZ21308041	CEZARINA	22/02/2019 14:18	23/02/2019 00:04	22/02/2019 14:18	23/02/2019 00:04	9,77	1	9,77	CHI
201902139350	APARECIDA DO RIO DOCE	7418424	CACHOEIRA ALTA	22/02/2019 14:23	23/02/2019 15:04	22/02/2019 14:23	23/02/2019 15:04	24,68	1	24,68	CHI
201902139456	PETROLINA DE GOIAS	PV21050125	SAO FRANCISCO DE GOIAS	22/02/2019 14:45	23/02/2019 08:59	22/02/2019 14:45	23/02/2019 08:59	18,23	1	18,23	DIA CRITICO
201902139464	GOIANIRA	GR32079986	GOIANIRA	22/02/2019 14:36	23/02/2019 03:30	22/02/2019 14:36	23/02/2019 03:30	12,90	217	2799,30	DIA CRITICO
201902139350	JATAI	7418424	CACHOEIRA ALTA	22/02/2019 14:23	23/02/2019 15:04	22/02/2019 14:23	23/02/2019 15:04	24,68	25	617,08	CHI
201902139354	ITABERAI	IB12274556	ITABERAI S2	22/02/2019 14:23	22/02/2019 22:15	22/02/2019 14:23	22/02/2019 22:15	7,87	10	78,67	CHI
201902139367	RIO VERDE	PU12305779	MONTIVIDIU T	22/02/2019 14:26	22/02/2019 18:34	22/02/2019 14:26	22/02/2019 18:34	4,13	5	20,67	CHI
201902139371	GOIANIA	10004787593	CAMPINAS S1	22/02/2019 14:27	23/02/2019 08:39	22/02/2019 14:27	23/02/2019 08:39	18,20	1	18,20	CHI
201902139410	GOIANIRA	GR11275527	MEIA PONTE	22/02/2019 14:28	23/02/2019 12:02	22/02/2019 14:28	23/02/2019 12:02	21,57	89	1919,43	CHI
201902139380	JATAI	JT12264349	JATAI S1	22/02/2019 14:29	23/02/2019 08:47	22/02/2019 14:29	23/02/2019 08:47	18,30	58	1061,40	CHI
201902139715	FORMOSA	FA12140789	ITUIQUIRA	22/02/2019 14:30	22/02/2019 20:25	22/02/2019 14:30	22/02/2019 20:25	5,92	13	76,92	CHI
201902145227	FORMOSA	FA21257721	ITUIQUIRA	22/02/2019 14:30	23/02/2019 09:35	22/02/2019 14:30	23/02/2019 09:35	19,08	1	19,08	CHI
201902139389	ARAGUAPAZ	AZ12210553	GOIAS	22/02/2019 14:32	23/02/2019 10:58	22/02/2019 14:32	23/02/2019 10:58	20,43	47	960,37	CHI
201902139389	MOZARLANDIA	AZ12210553	GOIAS	22/02/2019 14:32	23/02/2019 10:58	22/02/2019 14:32	23/02/2019 10:58	20,43	3	61,30	CHI
201902139397	SAO MIGUEL DO ARAGUAIA	830023926	SAO MIGUEL DO ARAGUAIA	22/02/2019 14:34	22/02/2019 22:16	22/02/2019 14:34	22/02/2019 22:16	7,70	1	7,70	CHI
201902139517	GOIANIRA	GR11269312	MEIA PONTE	22/02/2019 14:34	22/02/2019 19:49	22/02/2019 14:34	22/02/2019 19:49	5,25	108	567,00	CHI
201902139404	TROMBAS	TB12185402	PORANGATU	22/02/2019 14:35	22/02/2019 19:46	22/02/2019 14:35	22/02/2019 19:46	5,18	3	15,55	CHI
201902139624	APARECIDA DE GOIANIA	AP11350752	INDEPENDENCIA S2	22/02/2019 15:25	22/02/2019 16:05	22/02/2019 15:25	22/02/2019 16:02	0,62	87	53,65	DIA CRITICO
201902139624	APARECIDA DE GOIANIA	AP11000056	INDEPENDENCIA S2	22/02/2019 15:25	22/02/2019 16:05	22/02/2019 15:27	22/02/2019 16:03	0,60	64	38,40	DIA CRITICO
201902139624	APARECIDA DE GOIANIA	AP11000057	INDEPENDENCIA S2	22/02/2019 15:25	22/02/2019 16:05	22/02/2019 15:29	22/02/2019 16:05	0,60	109	65,40	DIA CRITICO
201902139705	GOIANIRA	GR11400015	GOIANIRA	22/02/2019 14:47	23/02/2019 13:00	22/02/2019 14:47	23/02/2019 13:00	22,22	65	1444,08	DIA CRITICO
201902139709	GOIANIRA	GR11402147	GOIANIRA	22/02/2019 14:15	22/02/2019 19:20	22/02/2019 14:15	22/02/2019 18:05	3,83	38	145,67	DIA CRITICO
201902139709	GOIANIRA	GR12141256	GOIANIRA	22/02/2019 14:15	22/02/2019 19:20	22/02/2019 14:15	22/02/2019 19:20	5,08	65	330,42	DIA CRITICO
201902139713	GOIANIRA	GR11340372	GOIANIRA	22/02/2019 14:40	22/02/2019 22:14	22/02/2019 14:40	22/02/2019 22:14	7,57	126	953,40	DIA CRITICO
201902143041	ESTRELA DO NORTE	ET12012492	MARA ROSA	22/02/2019 14:35	22/02/2019 19:28	22/02/2019 14:35	22/02/2019 19:28	4,88	8	39,07	CHI
201902139718	CATALAO	1990175858	CATALAO S2	22/02/2019 15:01	22/02/2019 19:30	22/02/2019 15:01	22/02/2019 19:30	4,48	1	4,48	DIA CRITICO
201902139415	GOIANIA	GN11162194	MEIA PONTE	22/02/2019 14:36	22/02/2019 16:48	22/02/2019 14:36	22/02/2019 16:48	2,20	232	510,40	CHI
201902139427	GOIANIA	GN11012784	FERROVIARIO S1	22/02/2019 14:37	22/02/2019 17:00	22/02/2019 14:37	22/02/2019 17:00	2,38	82	195,43	CHI
201902139431	NIQUELANDIA	NQ21268823	BARRO ALTO	22/02/2019 14:40	23/02/2019 13:54	22/02/2019 14:40	23/02/2019 13:54	23,23	2	46,47	CHI
201902139436	BURITI ALEGRE	MR12048456	GOIATUBA S2	22/02/2019 14:41	24/02/2019 10:05	22/02/2019 14:41	24/02/2019 10:05	43,40	1	43,40	CHI
201902139827	GOIANIRA	GR10400697	GOIANIRA	22/02/2019 14:39	22/02/2019 19:57	22/02/2019 17:54	22/02/2019 17:57	0,05	1507	75,35	DIA CRITICO
201902139827	GOIANIRA	GR12247734	GOIANIRA	22/02/2019 14:39	22/02/2019 19:57	22/02/2019 14:39	22/02/2019 19:57	5,30	580	3074,00	DIA CRITICO
201902139827	TRINDADE	GR12247734	GOIANIRA	22/02/2019 14:39	22/02/2019 19:57	22/02/2019 14:39	22/02/2019 19:57	5,30	163	863,90	DIA CRITICO
201902139833	GOIANIRA	GR12020909	GOIANIRA	22/02/2019 14:49	22/02/2019 22:35	22/02/2019 14:49	22/02/2019 17:38	2,82	140	394,33	DIA CRITICO
201902139833	GOIANIRA	GR11209098	GOIANIRA	22/02/2019 14:49	22/02/2019 22:35	22/02/2019 14:49	22/02/2019 22:35	7,77	130	1009,67	DIA CRITICO
201902139838	GOIANIRA	GR11167474	GOIANIRA	22/02/2019 14:45	23/02/2019 16:47	22/02/2019 14:45	23/02/2019 16:47	26,03	182	4738,07	DIA CRITICO
201902139436	GOIATUBA	MR12048456	GOIATUBA S2	22/02/2019 14:41	24/02/2019 10:05	22/02/2019 14:41	24/02/2019 10:05	43,40	6	260,40	CHI
201902139440	PIRES DO RIO	PR12063784	PIRES DO RIO S1	22/02/2019 14:42	22/02/2019 22:51	22/02/2019 14:42	22/02/2019 22:51	8,15	16	130,40	CHI



201902139847	GOIANIRA	GR11241328	GOIANIRA	22/02/2019 14:32	23/02/2019 13:57	22/02/2019 14:32	23/02/2019 13:57	23,42	129	3020,75	DIA CRITICO
201902139850	APARECIDA DE GOIANIA	AP11078319	INDEPENDENCIA S2	22/02/2019 15:09	22/02/2019 17:32	22/02/2019 15:09	22/02/2019 17:32	2,38	21	50,05	DIA CRITICO
201902139445	CORREGO DO OURO	CO11000049	FIRMINOPOLIS S2	22/02/2019 14:43	22/02/2019 17:57	22/02/2019 14:43	22/02/2019 17:57	3,23	129	417,10	CHI
201902139870	GOIANIRA	TR12016262	GOIANIRA	22/02/2019 15:13	23/02/2019 14:42	22/02/2019 15:13	23/02/2019 14:42	23,48	1	23,48	DIA CRITICO
201902139870	TRINDADE	TR12016262	GOIANIRA	22/02/2019 15:13	23/02/2019 14:42	22/02/2019 15:13	23/02/2019 14:42	23,48	31	727,98	DIA CRITICO
201902139446	GOIANIRA	GR12056290	NEROPOLIS S1	22/02/2019 14:43	24/02/2019 08:22	22/02/2019 14:43	24/02/2019 08:22	41,65	4	166,60	CHI
201902139446	SANTO ANTONIO DE GOIAS	GR12056290	NEROPOLIS S1	22/02/2019 14:43	24/02/2019 08:22	22/02/2019 14:43	24/02/2019 08:22	41,65	2	83,30	CHI
201902139466	PIRENOPOLIS	PV21286515	CORUMBA	22/02/2019 14:45	23/02/2019 15:06	22/02/2019 14:45	23/02/2019 15:06	24,35	1	24,35	CHI
201902139875	GOIANIRA	GR11141254	GOIANIRA	22/02/2019 14:56	23/02/2019 17:40	22/02/2019 14:56	23/02/2019 17:40	26,73	226	6041,73	DIA CRITICO
201902139467	ANAPOLIS	AN21086611	ANAPOLIS UNIVERSITARIO S2	22/02/2019 14:45	22/02/2019 17:41	22/02/2019 14:45	22/02/2019 17:41	2,93	1	2,93	CHI
201902139468	NOVO PLANALTO	TA21342070	NOVO PLANALTO	22/02/2019 14:46	22/02/2019 17:18	22/02/2019 14:46	22/02/2019 17:18	2,53	1	2,53	CHI
201902139469	TROMBAS	6492277	PORANGATU	22/02/2019 14:46	22/02/2019 18:01	22/02/2019 14:46	22/02/2019 18:01	3,25	4	13,00	CHI
201902139470	FLORES DE GOIAS	FB12253535	IACIARA S2	22/02/2019 14:46	22/02/2019 20:35	22/02/2019 14:46	22/02/2019 20:35	5,82	72	418,80	CHI
201902139473	GOIANIA	GN11092575	XAVANTES	22/02/2019 14:47	22/02/2019 20:09	22/02/2019 14:47	22/02/2019 20:09	5,37	200	1073,33	CHI
201902139474	PALMEIRAS DE GOIAS	PL12000268	PALMEIRAS	22/02/2019 14:47	22/02/2019 17:16	22/02/2019 14:47	22/02/2019 17:16	2,48	7	17,38	CHI
201902139902	BONOPOLIS	SM12378931	SAO MIGUEL DO ARAGUAIA	22/02/2019 14:48	22/02/2019 17:40	22/02/2019 14:48	22/02/2019 17:40	2,87	103	295,27	CHI
201902139902	SAO MIGUEL DO ARAGUAIA	SM12378931	SAO MIGUEL DO ARAGUAIA	22/02/2019 14:48	22/02/2019 17:40	22/02/2019 14:48	22/02/2019 17:40	2,87	71	203,53	CHI
201902139501	NOVA VENEZA	NV21217783	INHUMAS S1	22/02/2019 14:52	24/02/2019 14:23	22/02/2019 14:52	24/02/2019 14:23	47,52	2	95,03	CHI
201902141533	GOIANIA	GN12389519	GOYA S2	22/02/2019 14:52	22/02/2019 19:36	22/02/2019 14:52	22/02/2019 19:36	4,73	24	113,60	CHI
201902139514	NOVO PLANALTO	TA12139138	NOVO PLANALTO	22/02/2019 14:53	23/02/2019 17:10	22/02/2019 14:53	23/02/2019 17:10	26,28	2	52,57	CHI
201902139841	FORMOSA	FA11131871	ITUIQUIRA	22/02/2019 14:53	22/02/2019 16:18	22/02/2019 14:53	22/02/2019 16:18	1,42	180	255,00	CHI
201902139516	NOVO GAMA	NJ11290862	PACAEMBU S1	22/02/2019 14:56	22/02/2019 23:32	22/02/2019 14:56	22/02/2019 23:32	8,60	20	172,00	CHI
201902139804	CACU	CC12196048	CACHOEIRA ALTA	22/02/2019 15:01	23/02/2019 15:45	22/02/2019 15:01	23/02/2019 15:45	24,73	18	445,20	CHI
201902142107	BONOPOLIS	BX12202590	SAO MIGUEL DO ARAGUAIA	22/02/2019 15:02	23/02/2019 10:43	22/02/2019 15:02	23/02/2019 10:43	19,68	12	236,20	CHI
201902139816	APARECIDA DO RIO DOCE	AW12189038	CACHOEIRA ALTA	22/02/2019 15:03	23/02/2019 14:56	22/02/2019 15:03	23/02/2019 14:56	23,88	22	525,43	CHI
201902139822	SAO LUIS DE MONTES BELOS	SL21233525	FIRMINOPOLIS S2	22/02/2019 15:04	23/02/2019 11:39	22/02/2019 15:04	23/02/2019 11:39	20,58	1	20,58	CHI
201902139826	ABADIANIA	AA21297769	ANAPOLIS UNIVERSITARIO S1	22/02/2019 15:04	23/02/2019 19:56	22/02/2019 15:04	23/02/2019 19:56	28,87	1	28,87	CHI
201902139872	ANAPOLIS	AN11000083	ANAPOLIS UNIVERSITARIO S2	22/02/2019 15:04	22/02/2019 16:40	22/02/2019 15:04	22/02/2019 16:40	1,60	102	163,20	CHI
201902141627	MOZARLANDIA	MZ11307539	MOZARLANDIA	22/02/2019 15:04	22/02/2019 22:01	22/02/2019 15:04	22/02/2019 22:01	6,95	94	653,30	CHI
201902139840	RIO VERDE	630259203	CABRIUVA S2	22/02/2019 15:08	22/02/2019 18:04	22/02/2019 15:08	22/02/2019 18:04	2,93	1	2,93	CHI
201902139894	GOIANIRA	GR11232184	GOIANIRA	22/02/2019 15:06	22/02/2019 20:49	22/02/2019 15:06	22/02/2019 20:49	5,72	177	1011,85	DIA CRITICO
201902139622	GOIANIA	GN11251111	GOYA S1	22/02/2019 15:09	22/02/2019 19:08	22/02/2019 15:09	22/02/2019 19:08	3,98	124	493,93	CHI
201902139852	FAINA	FC12084191	GOIAS	22/02/2019 15:10	22/02/2019 18:26	22/02/2019 15:10	22/02/2019 18:26	3,27	3	9,80	CHI
201902141568	NOVO PLANALTO	SM12245706	SAO MIGUEL DO ARAGUAIA	22/02/2019 15:11	23/02/2019 10:35	22/02/2019 15:11	23/02/2019 10:35	19,40	26	504,40	CHI
201902141568	SAO MIGUEL DO ARAGUAIA	SM12245706	SAO MIGUEL DO ARAGUAIA	22/02/2019 15:11	23/02/2019 10:35	22/02/2019 15:11	23/02/2019 10:35	19,40	10	194,00	CHI
201902139876	MOZARLANDIA	MZ12181412	MOZARLANDIA	22/02/2019 15:13	27/02/2019 12:47	22/02/2019 15:13	23/02/2019 23:07	31,90	30	957,00	CHI
201902139876	MOZARLANDIA	MZ12181412	MOZARLANDIA	22/02/2019 15:13	27/02/2019 12:47	22/02/2019 15:13	24/02/2019 13:07	45,90	27	1239,30	CHI
201902139876	MOZARLANDIA	MZ12181412	MOZARLANDIA	22/02/2019 15:13	27/02/2019 12:47	22/02/2019 15:13	24/02/2019 14:09	46,93	21	985,60	CHI
201902140037	APARECIDA DE GOIANIA	10027139156	INDEPENDENCIA S2	22/02/2019 15:30	23/02/2019 08:18	22/02/2019 15:30	23/02/2019 08:18	16,80	1	16,80	DIA CRITICO
201902139876	ARAGUAPAZ	03370414	MOZARLANDIA	22/02/2019 15:13	27/02/2019 12:47	24/02/2019 16:34	24/02/2019 16:39	0,08	2896	241,33	CHI
201902140041	APARECIDA DE GOIANIA	AP11167745	INDEPENDENCIA S2	22/02/2019 15:31	22/02/2019 17:59	22/02/2019 15:31	22/02/2019 17:59	2,47	82	202,27	DIA CRITICO
201902139876	ARAGUAPAZ	03370414	MOZARLANDIA	22/02/2019 15:13	27/02/2019 12:47	24/02/2019 16:34	24/02/2019 16:39	0,08	35	2,92	CHI
201902139876	ARUANA	03370414	MOZARLANDIA	22/02/2019 15:13	27/02/2019 12:47	24/02/2019 16:34	24/02/2019 16:39	0,08	72	6,00	CHI
201902139876	CRIXAS	03370414	MOZARLANDIA	22/02/2019 15:13	27/02/2019 12:47	24/02/2019 16:34	24/02/2019 16:39	0,08	105	8,75	CHI

201902139876	MATRINCHA	03370414	MOZARLANDIA	22/02/2019 15:13	27/02/2019 12:47	24/02/2019 16:34	24/02/2019 16:39	0,08	41	3,42	CHI
201902140210	GOIANIRA	GR12089195LD	GOIANIRA	23/02/2019 07:08	23/02/2019 17:21	23/02/2019 07:08	23/02/2019 17:21	10,22	620	6334,33	DIA CRITICO
201902139876	MOZARLANDIA	03370414	MOZARLANDIA	22/02/2019 15:13	27/02/2019 12:47	24/02/2019 16:34	24/02/2019 16:39	0,08	4954	412,83	CHI
201902139876	MOZARLANDIA	03370414	MOZARLANDIA	22/02/2019 15:13	27/02/2019 12:47	24/02/2019 16:34	24/02/2019 16:39	0,08	9	0,75	CHI
201902139876	MOZARLANDIA	03370414	MOZARLANDIA	22/02/2019 15:13	27/02/2019 12:47	24/02/2019 16:34	24/02/2019 16:39	0,08	820	68,33	CHI
201902139876	MOZARLANDIA	03370414	MOZARLANDIA	22/02/2019 15:13	27/02/2019 12:47	24/02/2019 16:34	24/02/2019 16:39	0,08	259	21,58	CHI
201902140704	GOIANIRA	GR11117279	GOIANIRA	22/02/2019 15:12	22/02/2019 20:54	22/02/2019 15:12	22/02/2019 20:54	5,70	175	997,50	DIA CRITICO
201902140705	PONTALINA	210042163	PONTALINA	22/02/2019 15:41	22/02/2019 20:56	22/02/2019 15:41	22/02/2019 20:56	5,25	1	5,25	DIA CRITICO
201902139876	NOVA CRIXAS	03370414	MOZARLANDIA	22/02/2019 15:13	27/02/2019 12:47	24/02/2019 16:34	24/02/2019 16:39	0,08	134	11,17	CHI
201902139876	MOZARLANDIA	MZ12181412	MOZARLANDIA	22/02/2019 15:13	27/02/2019 12:47	24/02/2019 14:10	24/02/2019 17:09	2,98	39	116,35	CHI
201902139876	MOZARLANDIA	MZ12181412	MOZARLANDIA	22/02/2019 15:13	27/02/2019 12:47	26/02/2019 09:29	26/02/2019 09:42	0,22	38	8,23	CHI
201902139876	MOZARLANDIA	MZ13220575	MOZARLANDIA	22/02/2019 15:13	27/02/2019 12:47	24/02/2019 14:10	26/02/2019 19:32	53,37	7	373,57	CHI
201902139876	MOZARLANDIA	MZ12220222	MOZARLANDIA	22/02/2019 15:13	27/02/2019 12:47	24/02/2019 14:10	26/02/2019 22:42	56,53	2	113,07	CHI
201902139876	MOZARLANDIA	MZ12158896	MOZARLANDIA	22/02/2019 15:13	27/02/2019 12:47	24/02/2019 14:10	27/02/2019 12:47	70,62	8	564,93	CHI
201902141536	CAMPINACU	UC12055175	PORANGATU	22/02/2019 15:13	23/02/2019 09:56	22/02/2019 15:13	23/02/2019 09:56	18,72	18	336,90	CHI
201902139874	AURILANDIA	AI12073526	FIRMINOPOLIS S2	22/02/2019 15:14	23/02/2019 14:50	22/02/2019 15:14	23/02/2019 14:50	23,60	14	330,40	CHI
201902139874	CACHOEIRA DE GOIAS	AI12073526	FIRMINOPOLIS S2	22/02/2019 15:14	23/02/2019 14:50	22/02/2019 15:14	23/02/2019 14:50	23,60	3	70,80	CHI
201902139881	MAMBAL	MB11302670	IACIARA S2	22/02/2019 15:16	22/02/2019 16:13	22/02/2019 15:16	22/02/2019 16:13	0,95	70	66,50	CHI
201902139887	ARAGUAPAZ	FC12404558	GOIAS	22/02/2019 15:17	22/02/2019 20:34	22/02/2019 15:17	22/02/2019 20:34	5,28	4	21,13	CHI
201902139887	FAINA	FC12404558	GOIAS	22/02/2019 15:17	22/02/2019 20:34	22/02/2019 15:17	22/02/2019 20:34	5,28	3	15,85	CHI
201902139907	FORMOSA	FA12067441	ITUIQUIRA	22/02/2019 15:19	22/02/2019 19:02	22/02/2019 15:19	22/02/2019 19:02	3,72	2	7,43	CHI
201902139927	SILVANIA	SV12082718	VIANOPOLIS	22/02/2019 15:24	24/02/2019 15:06	22/02/2019 15:24	24/02/2019 15:06	47,70	3	143,10	CHI
201902140022	GOIANIA	GN12157766	CARAJAS S1	22/02/2019 15:24	22/02/2019 18:55	22/02/2019 15:24	22/02/2019 18:55	3,52	125	439,58	CHI
201902141830	CROMINIA	JS12000113	ROCHEDO	22/02/2019 15:25	23/02/2019 02:32	22/02/2019 15:25	23/02/2019 02:32	11,12	16	177,87	CHI
201902141830	PROFESSOR JAMIL SAFADY	JS12000113	ROCHEDO	22/02/2019 15:25	23/02/2019 02:32	22/02/2019 15:25	23/02/2019 02:32	11,12	43	478,02	CHI
201902143050	CAMPINORTE	UR12243278	MARA ROSA	22/02/2019 15:25	22/02/2019 21:44	22/02/2019 15:25	22/02/2019 21:44	6,32	7	44,22	CHI
201902143050	URUACU	UR12243278	MARA ROSA	22/02/2019 15:25	22/02/2019 21:44	22/02/2019 15:25	22/02/2019 21:44	6,32	14	88,43	CHI
201902145555	ESTRELA DO NORTE	MU12075219	MARA ROSA	22/02/2019 15:27	23/02/2019 09:10	22/02/2019 15:27	23/02/2019 09:10	17,72	1	17,72	CHI
201902145555	MUTUNOPOLIS	MU12075219	MARA ROSA	22/02/2019 15:27	23/02/2019 09:10	22/02/2019 15:27	23/02/2019 09:10	17,72	9	159,45	CHI
201902141171	GOIANIRA	GR21016197	GOIANIRA	22/02/2019 15:57	22/02/2019 19:40	22/02/2019 15:57	22/02/2019 19:40	3,72	2	7,43	DIA CRITICO
201902141172	CATALAO	1990110025	CATALAO S2	22/02/2019 15:57	23/02/2019 10:36	22/02/2019 15:57	23/02/2019 10:36	18,65	1	18,65	DIA CRITICO
201902140034	CRISTALINA	KR12133609	CRISTALINA S1	22/02/2019 15:30	24/02/2019 02:18	22/02/2019 15:30	23/02/2019 11:24	19,90	6	119,40	CHI
201902140034	IPAMERI	IP12315921	CRISTALINA S1	22/02/2019 15:30	24/02/2019 02:18	22/02/2019 15:30	24/02/2019 02:18	34,80	5	174,00	CHI
201902140038	GOIATUBA	GT31060094	GOIATUBA S1	22/02/2019 15:30	03/03/2019 10:39	22/02/2019 15:30	03/03/2019 10:39	211,15	1	211,15	CHI
201902140043	OURO VERDE DE GOIAS	OV21274482	INHUMAS S1	22/02/2019 15:32	25/02/2019 17:09	22/02/2019 15:32	25/02/2019 17:09	73,62	1	73,62	CHI
201902140103	GOIANIA	GN21001085	GOYA S2	22/02/2019 15:35	22/02/2019 16:01	22/02/2019 15:35	22/02/2019 16:01	0,43	1	0,43	CHI
201902140709	GOIANIA	GN12162235	ATLANTICO S3	22/02/2019 15:35	22/02/2019 19:52	22/02/2019 15:35	22/02/2019 19:52	4,28	114	488,30	CHI
201902149834	RIO VERDE	SH12365460	RIO VERDE S1	22/02/2019 15:35	23/02/2019 10:29	22/02/2019 15:35	23/02/2019 10:29	18,90	14	264,60	CHI
201902149834	SANTA HELENA DE GOIAS	SH12365460	RIO VERDE S1	22/02/2019 15:35	23/02/2019 10:29	22/02/2019 15:35	23/02/2019 10:29	18,90	19	359,10	CHI
201902140209	MINACU	IH12236222	MINACU	22/02/2019 15:36	23/02/2019 08:02	22/02/2019 15:36	23/02/2019 08:02	16,43	18	295,80	CHI
201902140308	CRISTALINA	KR21330471	CRISTALINA S1	22/02/2019 15:39	23/02/2019 12:08	22/02/2019 15:39	23/02/2019 12:08	20,48	1	20,48	CHI
201902140710	CATALAO	CT21215629	CATALAO S1	22/02/2019 15:42	23/02/2019 01:49	22/02/2019 15:42	23/02/2019 01:49	10,12	2	20,23	CHI
201902140731	FORMOSA	FA21309054	ITUIQUIRA	22/02/2019 15:45	22/02/2019 19:18	22/02/2019 15:45	22/02/2019 19:18	3,55	1	3,55	CHI
201902141412	APARECIDA DO RIO DOCE	RV10396179	CABRIUVA S2	22/02/2019 15:47	24/02/2019 15:30	22/02/2019 15:47	23/02/2019 02:29	10,70	6	64,20	CHI

201902141412	RIO VERDE	RV10396179	CABRIUVA S2	22/02/2019 15:47	24/02/2019 15:30	22/02/2019 15:47	23/02/2019 02:29	10,70	13	139,10	CHI
201902141303	GOIANIRA	GR11343103	GOIANIRA	22/02/2019 16:04	24/02/2019 13:20	22/02/2019 16:04	24/02/2019 13:20	45,27	50	2263,33	DIA CRITICO
201902141308	GOIANIRA	GR11117121	GOIANIRA	22/02/2019 15:27	23/02/2019 09:50	22/02/2019 15:27	23/02/2019 09:50	18,38	163	2996,48	DIA CRITICO
201902141412	RIO VERDE	RV10396179	CABRIUVA S2	22/02/2019 15:47	24/02/2019 15:30	22/02/2019 15:47	23/02/2019 09:59	18,20	5	91,00	CHI
201902141412	RIO VERDE	RV13360739	CABRIUVA S2	22/02/2019 15:47	24/02/2019 15:30	23/02/2019 19:16	24/02/2019 00:11	4,92	5	24,58	CHI
201902141318	GOIANIRA	GR11217531	GOIANIRA	22/02/2019 15:52	23/02/2019 10:07	22/02/2019 15:52	23/02/2019 10:07	18,25	110	2007,50	DIA CRITICO
201902141412	APARECIDA DO RIO DOCE	RV10396179	CABRIUVA S2	22/02/2019 15:47	24/02/2019 15:30	23/02/2019 21:46	24/02/2019 00:11	2,42	6	14,50	CHI
201902141404	APARECIDA DE GOIANIA	AP10396921	INDEPENDENCIA S2	22/02/2019 15:32	22/02/2019 18:28	22/02/2019 15:32	22/02/2019 16:27	0,92	192	176,00	DIA CRITICO
201902141404	APARECIDA DE GOIANIA	AP13000060	INDEPENDENCIA S2	22/02/2019 15:32	22/02/2019 18:28	22/02/2019 16:26	22/02/2019 17:34	1,13	304	344,53	DIA CRITICO
201902141404	APARECIDA DE GOIANIA	04200284	INDEPENDENCIA S2	22/02/2019 15:32	22/02/2019 18:28	22/02/2019 16:26	22/02/2019 18:03	1,62	4217	6817,48	DIA CRITICO
201902141404	APARECIDA DE GOIANIA	AP13363095	INDEPENDENCIA S2	22/02/2019 15:32	22/02/2019 18:28	22/02/2019 15:32	22/02/2019 18:28	2,93	548	1607,47	DIA CRITICO
201902141404	GOIANIA	AP13363095	INDEPENDENCIA S2	22/02/2019 15:32	22/02/2019 18:28	22/02/2019 15:32	22/02/2019 18:28	2,93	758	2223,47	DIA CRITICO
201902141412	RIO VERDE	RV10396179	CABRIUVA S2	22/02/2019 15:47	24/02/2019 15:30	23/02/2019 21:46	24/02/2019 00:11	2,42	13	31,42	CHI
201902141412	APARECIDA DO RIO DOCE	RV10396179	CABRIUVA S2	22/02/2019 15:47	24/02/2019 15:30	24/02/2019 01:16	24/02/2019 01:31	0,25	6	1,50	CHI
201902141412	RIO VERDE	RV10396179	CABRIUVA S2	22/02/2019 15:47	24/02/2019 15:30	24/02/2019 01:16	24/02/2019 01:31	0,25	18	4,50	CHI
201902141412	RIO VERDE	RV13360739	CABRIUVA S2	22/02/2019 15:47	24/02/2019 15:30	22/02/2019 15:47	24/02/2019 04:06	36,32	26	944,23	CHI
201902141412	RIO VERDE	RV13360739	CABRIUVA S2	22/02/2019 15:47	24/02/2019 15:30	22/02/2019 15:47	24/02/2019 15:30	47,72	6	286,30	CHI
201902141412	RIO VERDE	RV13246753	CABRIUVA S2	22/02/2019 15:47	24/02/2019 15:30	24/02/2019 13:58	24/02/2019 15:30	1,53	22	33,73	CHI
201902141110	CACHOEIRA ALTA	00270214	CACHOEIRA ALTA	22/02/2019 15:49	22/02/2019 20:10	22/02/2019 15:49	22/02/2019 18:21	2,53	27	68,40	CHI
201902141110	CACU	00270214	CACHOEIRA ALTA	22/02/2019 15:49	22/02/2019 20:10	22/02/2019 15:49	22/02/2019 18:21	2,53	6	15,20	CHI
201902141110	CACHOEIRA ALTA	CA13219249	CACHOEIRA ALTA	22/02/2019 15:49	22/02/2019 20:10	22/02/2019 15:49	22/02/2019 19:29	3,67	14	51,33	CHI
201902141110	CACHOEIRA ALTA	CA12000077	CACHOEIRA ALTA	22/02/2019 15:49	22/02/2019 20:10	22/02/2019 15:49	22/02/2019 20:10	4,35	47	204,45	CHI
201902141547	PORANGATU	PO12239639	MARA ROSA	22/02/2019 15:49	22/02/2019 18:35	22/02/2019 15:49	22/02/2019 18:35	2,77	30	83,00	CHI
201902141125	GOIANIA	GN11057438	CARAJAS S2	22/02/2019 15:50	22/02/2019 23:25	22/02/2019 15:50	22/02/2019 23:25	7,58	56	424,67	CHI
201902141139	RUBIATABA	RB21114303	RUBIATABA	22/02/2019 15:52	22/02/2019 22:49	22/02/2019 15:52	22/02/2019 22:49	6,95	1	6,95	CHI
201902141141	ITAPIRAPUA	IU21014756	MATRINCHA	22/02/2019 15:52	23/02/2019 14:18	22/02/2019 15:52	23/02/2019 14:17	22,42	1	22,42	CHI
201902141141	ITAPIRAPUA	IU12014848	MATRINCHA	22/02/2019 15:52	23/02/2019 14:18	23/02/2019 08:27	23/02/2019 14:18	5,85	58	339,30	CHI
201902141142	GOIANIA	BW12151470	NEROPOLIS S1	22/02/2019 15:52	22/02/2019 19:21	22/02/2019 15:52	22/02/2019 19:21	3,48	113	393,62	CHI
201902141142	SANTO ANTONIO DE GOIAS	BW12151470	NEROPOLIS S1	22/02/2019 15:52	22/02/2019 19:21	22/02/2019 15:52	22/02/2019 19:21	3,48	2	6,97	CHI
201902141149	CAMPINACU	UC21182391	PORANGATU	22/02/2019 15:53	23/02/2019 18:51	22/02/2019 15:53	23/02/2019 18:51	26,97	2	53,93	CHI
201902146211	NIQUELANDIA	NQ12294573	BARRO ALTO	22/02/2019 15:53	23/02/2019 16:50	22/02/2019 15:53	23/02/2019 16:50	24,95	3	74,85	CHI
201902141152	BONOPOLIS	BX21136987	SAO MIGUEL DO ARAGUAIA	22/02/2019 15:54	23/02/2019 14:12	22/02/2019 15:54	23/02/2019 14:12	22,30	1	22,30	CHI
201902141188	ALTO PARAISO DE GOIAS	ND12302635	IACIARA S2	22/02/2019 15:54	22/02/2019 19:07	22/02/2019 15:54	22/02/2019 19:07	3,22	19	61,12	CHI
201902141188	NOVA ROMA	ND12302635	IACIARA S2	22/02/2019 15:54	22/02/2019 19:07	22/02/2019 15:54	22/02/2019 19:07	3,22	119	382,78	CHI
201902141188	SAO JOAO D ALIANCA	ND12302635	IACIARA S2	22/02/2019 15:54	22/02/2019 19:07	22/02/2019 15:54	22/02/2019 19:07	3,22	28	90,07	CHI
201902141570	AGUAS LINDAS DE GOIAS	LA11164954	AGUAS LINDAS DE GOIAS S1	22/02/2019 15:55	22/02/2019 18:31	22/02/2019 15:55	22/02/2019 18:31	2,60	189	491,40	CHI
201902141164	CACHOEIRA DOURADA	CD21000339	CACHOEIRA DOURADA	22/02/2019 15:56	23/02/2019 11:58	22/02/2019 15:56	23/02/2019 11:58	20,03	1	20,03	CHI
201902141603	CALDAS NOVAS	CN12000057	CALDAS NOVAS S2	22/02/2019 15:56	22/02/2019 19:48	22/02/2019 15:56	22/02/2019 19:48	3,87	40	154,67	CHI
201902141193	SAO MIGUEL DO ARAGUAIA	SM21114596	SAO MIGUEL DO ARAGUAIA	22/02/2019 16:02	23/02/2019 16:29	22/02/2019 16:02	23/02/2019 16:29	24,45	1	24,45	CHI
201902140106	ARUANA	AK11183270	ARUANA	22/02/2019 16:03	22/02/2019 17:30	22/02/2019 16:03	22/02/2019 17:30	1,45	45	65,25	CHI
201902141194	ARUANA	04300214	MOZARLANDIA	22/02/2019 16:03	23/02/2019 20:10	23/02/2019 12:20	23/02/2019 19:25	7,08	8	56,67	CHI
201902141194	MOZARLANDIA	04300214	MOZARLANDIA	22/02/2019 16:03	23/02/2019 20:10	23/02/2019 12:20	23/02/2019 19:25	7,08	20	141,67	CHI
201902141194	NOVA CRIXAS	04300214	MOZARLANDIA	22/02/2019 16:03	23/02/2019 20:10	23/02/2019 12:20	23/02/2019 19:25	7,08	1	7,08	CHI
201902141194	MOZARLANDIA	04300214	MOZARLANDIA	22/02/2019 16:03	23/02/2019 20:10	22/02/2019 16:03	23/02/2019 20:10	28,12	6	168,70	CHI

201902141194	MOZARLANDIA	MZ13220371	MOZARLANDIA	22/02/2019 16:03	23/02/2019 20:10	23/02/2019 12:20	23/02/2019 20:10	7,83	75	587,50	CHI
201902141194	NOVA CRIXAS	MZ13220371	MOZARLANDIA	22/02/2019 16:03	23/02/2019 20:10	23/02/2019 12:20	23/02/2019 20:10	7,83	33	258,50	CHI
201902141198	BONOPOLIS	BX12079321	SAO MIGUEL DO ARAGUAIA	22/02/2019 16:03	23/02/2019 00:07	22/02/2019 16:03	23/02/2019 00:07	8,07	58	467,87	CHI
201902141207	JANDAIA	PL13000020	PALMEIRAS	22/02/2019 16:04	22/02/2019 21:40	22/02/2019 16:04	22/02/2019 21:40	5,60	1	5,60	CHI
201902141207	PALMEIRAS DE GOIAS	PL13000020	PALMEIRAS	22/02/2019 16:04	22/02/2019 21:40	22/02/2019 16:04	22/02/2019 21:40	5,60	53	296,80	CHI
201902141207	PALMEIRAS DE GOIAS	PL13000020	PALMEIRAS	22/02/2019 16:04	22/02/2019 21:40	22/02/2019 20:14	22/02/2019 21:40	1,43	56	80,27	CHI
201902141309	MATRINCHA	MP12250742	MATRINCHA	22/02/2019 16:06	23/02/2019 10:08	22/02/2019 16:06	23/02/2019 10:08	18,03	1	18,03	CHI
201902141857	GOIATUBA	VI12329055	VICENTINOPOLIS	22/02/2019 16:06	23/02/2019 10:00	22/02/2019 16:06	23/02/2019 10:00	17,90	13	232,70	CHI
201902141857	VICENTINOPOLIS	VI12329055	VICENTINOPOLIS	22/02/2019 16:06	23/02/2019 10:00	22/02/2019 16:06	23/02/2019 10:00	17,90	23	411,70	CHI
201902141312	GOIANIA	GN11001154	GOIANIA LESTE S1	22/02/2019 16:07	23/02/2019 14:15	22/02/2019 16:07	23/02/2019 14:15	22,13	225	4980,00	CHI
201902141322	APARECIDA DE GOIANIA	AP21000047	CEPAIGO S1	22/02/2019 16:07	22/02/2019 19:33	22/02/2019 16:07	22/02/2019 19:33	3,43	2	6,87	CHI
201902141540	ARUANA	6754631	MOZARLANDIA	22/02/2019 16:12	23/02/2019 22:41	22/02/2019 16:12	23/02/2019 22:41	30,48	9	274,35	CHI
201902141544	VIANOPOLIS	VN21136779	VIANOPOLIS	22/02/2019 16:13	22/02/2019 19:51	22/02/2019 16:13	22/02/2019 19:51	3,63	1	3,63	CHI
201902141548	ANICUNS	8686635	ANICUNS	22/02/2019 16:14	22/02/2019 20:15	22/02/2019 16:14	22/02/2019 20:15	4,02	12	48,20	CHI
201902141550	RIO VERDE	RV11306532	CABRIUVA S1	22/02/2019 16:14	22/02/2019 19:31	22/02/2019 16:14	22/02/2019 19:31	3,28	54	177,30	CHI
201902141558	JUSSARA	RN12075462	BRITANIA	22/02/2019 16:15	22/02/2019 20:57	22/02/2019 16:15	22/02/2019 20:57	4,70	1	4,70	CHI
201902141578	JATAI	JT11101371	JATAI S1	22/02/2019 16:17	22/02/2019 19:33	22/02/2019 16:17	22/02/2019 19:33	3,27	3	9,80	CHI
201902141579	AGUAS LINDAS DE GOIAS	10017119853	AGUAS LINDAS DE GOIAS S1	22/02/2019 16:17	22/02/2019 22:25	22/02/2019 16:17	22/02/2019 22:25	6,13	1	6,13	CHI
201902141580	URUACU	UR12088739	URUACU	22/02/2019 16:17	22/02/2019 20:07	22/02/2019 16:17	22/02/2019 20:07	3,83	6	23,00	CHI
201902141589	CAIAPONIA	01030404	JATAI S1	22/02/2019 16:18	22/02/2019 16:28	22/02/2019 16:18	22/02/2019 16:28	0,17	20	3,33	CHI
201902141589	CAIAPONIA	01030404	JATAI S1	22/02/2019 16:18	22/02/2019 16:28	22/02/2019 16:18	22/02/2019 16:28	0,17	38	6,33	CHI
201902141589	JATAI	01030404	JATAI S1	22/02/2019 16:18	22/02/2019 16:28	22/02/2019 16:18	22/02/2019 16:28	0,17	303	50,50	CHI
201902141589	JATAI	01030404	JATAI S1	22/02/2019 16:18	22/02/2019 16:28	22/02/2019 16:18	22/02/2019 16:28	0,17	379	63,17	CHI
201902141589	MINEIROS	01030404	JATAI S1	22/02/2019 16:18	22/02/2019 16:28	22/02/2019 16:18	22/02/2019 16:28	0,17	2	0,33	CHI
201902141589	PEROLANDIA	01030404	JATAI S1	22/02/2019 16:18	22/02/2019 16:28	22/02/2019 16:18	22/02/2019 16:28	0,17	873	145,50	CHI
201902141589	PEROLANDIA	01030404	JATAI S1	22/02/2019 16:18	22/02/2019 16:28	22/02/2019 16:18	22/02/2019 16:28	0,17	39	6,50	CHI
201902141589	PEROLANDIA	01030404	JATAI S1	22/02/2019 16:18	22/02/2019 16:28	22/02/2019 16:18	22/02/2019 16:28	0,17	37	6,17	CHI
201902141589	SERRANOPOLIS	01030404	JATAI S1	22/02/2019 16:18	22/02/2019 16:28	22/02/2019 16:18	22/02/2019 16:28	0,17	36	6,00	CHI
201902141589	JATAI	01030404	PARQUE DAS EMAS	22/02/2019 16:18	22/02/2019 16:28	22/02/2019 16:18	22/02/2019 16:28	0,17	28	4,67	CHI
201902141589	MINEIROS	01030404	PARQUE DAS EMAS	22/02/2019 16:18	22/02/2019 16:28	22/02/2019 16:18	22/02/2019 16:28	0,17	31	5,17	CHI
201902141589	PEROLANDIA	01030404	PARQUE DAS EMAS	22/02/2019 16:18	22/02/2019 16:28	22/02/2019 16:18	22/02/2019 16:28	0,17	18	3,00	CHI
201902141590	ITARUMA	IM21138076	CACHOEIRA ALTA	22/02/2019 16:18	22/02/2019 20:18	22/02/2019 16:18	22/02/2019 20:18	4,00	1	4,00	CHI
201902141610	JATAI	JT10400621	JATAI S1	22/02/2019 16:18	23/02/2019 18:18	22/02/2019 16:18	23/02/2019 06:38	14,33	31	444,33	CHI
201902141610	PEROLANDIA	JT10400621	JATAI S1	22/02/2019 16:18	23/02/2019 18:18	22/02/2019 16:18	23/02/2019 06:38	14,33	6	86,00	CHI
201902141673	PONTALINA	PK21028546	PONTALINA	22/02/2019 16:28	23/02/2019 11:32	22/02/2019 16:28	23/02/2019 11:32	19,07	1	19,07	DIA CRITICO
201902141610	SERRANOPOLIS	JT10400621	JATAI S1	22/02/2019 16:18	23/02/2019 18:18	22/02/2019 16:18	23/02/2019 06:38	14,33	2	28,67	CHI
201902141610	PEROLANDIA	JT10400621	JATAI S1	22/02/2019 16:18	23/02/2019 18:18	22/02/2019 16:21	23/02/2019 06:38	14,28	2	28,57	CHI
201902141687	GOIANIRA	GR11217533	GOIANIRA	22/02/2019 14:58	23/02/2019 14:56	22/02/2019 14:58	23/02/2019 14:56	23,97	102	2444,60	DIA CRITICO
201902141610	JATAI	JT13092339	JATAI S1	22/02/2019 16:18	23/02/2019 18:18	22/02/2019 16:18	23/02/2019 17:24	25,10	2	50,20	CHI
201902141702	CATALAO	10003435219	CATALAO S2	22/02/2019 11:12	23/02/2019 09:20	22/02/2019 11:12	23/02/2019 09:20	22,13	1	22,13	DIA CRITICO
201902141703	CATALAO	1990282547	CATALAO S2	22/02/2019 14:02	23/02/2019 09:00	22/02/2019 14:02	23/02/2019 09:00	18,97	1	18,97	DIA CRITICO
201902141610	JATAI	JT13391367S	JATAI S1	22/02/2019 16:18	23/02/2019 18:18	23/02/2019 18:01	23/02/2019 18:18	0,28	340	96,33	CHI
201902141808	SANTA HELENA DE GOIAS	400097771	IPEGUARI	22/02/2019 16:35	22/02/2019 19:00	22/02/2019 16:35	22/02/2019 19:00	2,42	1	2,42	DIA CRITICO
201902141814	GOIANIRA	390030880	GOIANIRA	22/02/2019 16:35	23/02/2019 23:15	22/02/2019 16:35	23/02/2019 23:15	30,67	1	30,67	DIA CRITICO

201902141610	PEROLANDIA	JT133913675	JATAI S1	22/02/2019 16:18	23/02/2019 18:18	23/02/2019 18:01	23/02/2019 18:18	0,28	9	2,55	CHI
201902141610	SERRANOPOLIS	JT133913675	JATAI S1	22/02/2019 16:18	23/02/2019 18:18	23/02/2019 18:01	23/02/2019 18:18	0,28	37	10,48	CHI
201902142101	ITAPURANGA	IK12071744	ITAPURANGA	22/02/2019 16:19	22/02/2019 19:45	22/02/2019 16:19	22/02/2019 19:45	3,43	11	37,77	CHI
201902141828	GOIANIRA	GR12394658	GOIANIRA	22/02/2019 16:37	24/02/2019 17:30	22/02/2019 16:37	24/02/2019 17:30	48,88	2	97,77	DIA CRITICO
201902141828	TRINDADE	GR12394658	GOIANIRA	22/02/2019 16:37	24/02/2019 17:30	22/02/2019 16:37	24/02/2019 17:30	48,88	1	48,88	DIA CRITICO
201902141598	EDEIA	EA12257965	VICENTINOPOLIS	22/02/2019 16:20	22/02/2019 19:25	22/02/2019 16:20	22/02/2019 19:25	3,08	3	9,25	CHI
201902141608	ITAPACI	IW21290441	ITAPACI	22/02/2019 16:20	23/02/2019 16:30	22/02/2019 16:20	23/02/2019 16:30	24,17	2	48,33	CHI
201902141850	ITAJA	IJ12226576	ITAJA S2	22/02/2019 16:39	22/02/2019 21:54	22/02/2019 16:39	22/02/2019 21:54	5,25	6	31,50	DIA CRITICO
201902141852	CATALAO	1990017220	CATALAO S2	22/02/2019 16:39	22/02/2019 21:45	22/02/2019 16:39	22/02/2019 21:45	5,10	1	5,10	DIA CRITICO
201902146423	JATAI	JT12061503	JATAI S2	22/02/2019 16:21	24/02/2019 08:44	22/02/2019 16:21	24/02/2019 08:44	40,38	5	201,92	CHI
201902141628	ANAPOLIS	20128435	ANAPOLIS UNIVERSITARIO S2	22/02/2019 16:23	23/02/2019 15:09	22/02/2019 16:23	23/02/2019 15:09	22,77	1	22,77	CHI
201902141991	AMARALINA	BX13262672	SAO MIGUEL DO ARAGUAIA	22/02/2019 16:23	22/02/2019 23:20	22/02/2019 16:23	22/02/2019 19:18	2,92	127	370,42	CHI
201902141991	BONOPOLIS	BX13262672	SAO MIGUEL DO ARAGUAIA	22/02/2019 16:23	22/02/2019 23:20	22/02/2019 16:23	22/02/2019 19:18	2,92	623	1817,08	CHI
201902141991	BONOPOLIS	BX13262653	SAO MIGUEL DO ARAGUAIA	22/02/2019 16:23	22/02/2019 23:20	22/02/2019 19:05	22/02/2019 23:20	4,25	84	357,00	CHI
201902141991	AMARALINA	BX13262653	SAO MIGUEL DO ARAGUAIA	22/02/2019 16:23	22/02/2019 23:20	22/02/2019 22:15	22/02/2019 23:20	1,08	219	237,25	CHI
201902141991	BONOPOLIS	BX13262653	SAO MIGUEL DO ARAGUAIA	22/02/2019 16:23	22/02/2019 23:20	22/02/2019 22:15	22/02/2019 23:20	1,08	635	687,92	CHI
201902141632	SANTA ISABEL	GE12346446	GOIANESIA S1	22/02/2019 16:24	22/02/2019 21:44	22/02/2019 16:24	22/02/2019 21:44	5,33	5	26,67	CHI
201902141889	GOIANIRA	GR11117124	GOIANIRA	22/02/2019 15:55	23/02/2019 11:21	22/02/2019 15:55	23/02/2019 11:21	19,43	182	3536,87	DIA CRITICO
201902141891	GOIANIRA	GR11094599	GOIANIRA	22/02/2019 15:29	23/02/2019 12:35	22/02/2019 15:29	23/02/2019 12:35	21,10	109	2299,90	DIA CRITICO
201902142384	INDIARA	IY12399332	EDEIA	22/02/2019 16:24	22/02/2019 20:48	22/02/2019 16:24	22/02/2019 20:48	4,40	308	1355,20	CHI
201902142384	JANDAIA	IY12399332	EDEIA	22/02/2019 16:24	22/02/2019 20:48	22/02/2019 16:24	22/02/2019 20:48	4,40	1	4,40	CHI
201902151383	NIQUELANDIA	NQ12237524	URUACU	22/02/2019 16:24	23/02/2019 14:44	22/02/2019 16:24	23/02/2019 14:44	22,33	4	89,33	CHI
201902141647	RIO VERDE	04150224	CABRIUVA S2	22/02/2019 16:25	23/02/2019 18:45	22/02/2019 16:25	22/02/2019 20:16	3,85	17	65,45	CHI
201902141647	RIO VERDE	04150224	CABRIUVA S2	22/02/2019 16:25	23/02/2019 18:45	22/02/2019 20:17	22/02/2019 22:58	2,68	11	29,52	CHI
201902141647	RIO VERDE	04150224	CABRIUVA S2	22/02/2019 16:25	23/02/2019 18:45	22/02/2019 20:17	23/02/2019 00:01	3,73	20	74,67	CHI
201902141647	RIO VERDE	RV12271290	CABRIUVA S2	22/02/2019 16:25	23/02/2019 18:45	22/02/2019 22:08	23/02/2019 00:01	1,88	4	7,53	CHI
201902141647	RIO VERDE	04150224	CABRIUVA S2	22/02/2019 16:25	23/02/2019 18:45	22/02/2019 20:17	23/02/2019 00:10	3,88	13	50,48	CHI
201902141647	QUIRINOPOLIS	04150224	CABRIUVA S2	22/02/2019 16:25	23/02/2019 18:45	22/02/2019 20:17	23/02/2019 15:52	19,58	4	78,33	CHI
201902141647	RIO VERDE	04150224	CABRIUVA S2	22/02/2019 16:25	23/02/2019 18:45	22/02/2019 20:17	23/02/2019 15:52	19,58	61	1194,58	CHI
201902141647	RIO VERDE	RV13271327	CABRIUVA S2	22/02/2019 16:25	23/02/2019 18:45	22/02/2019 20:17	23/02/2019 17:01	20,73	51	1057,40	CHI
201902141647	RIO VERDE	RV12260103LD	CABRIUVA S2	22/02/2019 16:25	23/02/2019 18:45	22/02/2019 16:25	23/02/2019 18:45	26,33	5	131,67	CHI
201902188402	RIO VERDE	RV12271525	CABRIUVA S2	22/02/2019 16:25	24/02/2019 15:50	22/02/2019 16:25	24/02/2019 15:50	47,42	1	47,42	CHI
201902188402	RIO VERDE	RV12271525	CABRIUVA S2	22/02/2019 16:25	24/02/2019 15:50	23/02/2019 18:45	24/02/2019 15:50	21,08	3	63,25	CHI
201902188402	RIO VERDE	RV12271525	CABRIUVA S2	22/02/2019 16:25	24/02/2019 15:50	24/02/2019 15:20	24/02/2019 15:50	0,50	2	1,00	CHI
201902143085	GOIANIA	GN11000656	ATLANTICO S2	22/02/2019 16:27	22/02/2019 19:34	22/02/2019 16:27	22/02/2019 19:34	3,12	66	205,70	CHI
201902141670	CACHOEIRA ALTA	CA12075249	CACHOEIRA ALTA	22/02/2019 16:28	23/02/2019 14:07	22/02/2019 16:28	23/02/2019 14:07	21,65	31	671,15	CHI
201902141670	PARANAIGUARA	CA12075249	CACHOEIRA ALTA	22/02/2019 16:28	23/02/2019 14:07	22/02/2019 16:28	23/02/2019 14:07	21,65	37	801,05	CHI
201902141683	PARANAIGUARA	QI12054841	QUIRINOPOLIS	22/02/2019 16:30	22/02/2019 21:32	22/02/2019 16:30	22/02/2019 21:32	5,03	2	10,07	CHI
201902141683	QUIRINOPOLIS	QI12054841	QUIRINOPOLIS	22/02/2019 16:30	22/02/2019 21:32	22/02/2019 16:30	22/02/2019 21:32	5,03	17	85,57	CHI
201902141695	MATRINCHA	MP21073645	MATRINCHA	22/02/2019 16:32	23/02/2019 10:55	22/02/2019 16:32	23/02/2019 10:55	18,38	1	18,38	CHI
201902141817	ESTRELA DO NORTE	ET12000003	MARA ROSA	22/02/2019 16:36	22/02/2019 22:09	22/02/2019 16:36	22/02/2019 22:09	5,55	1	5,55	CHI
201902141817	MARA ROSA	ET12000003	MARA ROSA	22/02/2019 16:36	22/02/2019 22:09	22/02/2019 16:36	22/02/2019 22:09	5,55	2	11,10	CHI
201902141820	CACU	CC21125898	CACHOEIRA ALTA	22/02/2019 16:36	24/02/2019 15:32	22/02/2019 16:36	24/02/2019 15:32	46,93	1	46,93	CHI
201902141953	SENADOR CANEDO	SW12343412	SENADOR CANEDO	22/02/2019 16:37	22/02/2019 18:42	22/02/2019 16:37	22/02/2019 18:42	2,08	447	931,25	CHI

201902144552	CACHOEIRA ALTA	QI12191652	CACHOEIRA ALTA	22/02/2019 16:37	23/02/2019 16:18	22/02/2019 16:37	23/02/2019 16:18	23,68	3	71,05	CHI
201902144552	QUIRINOPOLIS	QI12191652	CACHOEIRA ALTA	22/02/2019 16:37	23/02/2019 16:18	22/02/2019 16:37	23/02/2019 16:18	23,68	9	213,15	CHI
201902141996	MATRINCHA	MP12098851	MATRINCHA	22/02/2019 16:38	22/02/2019 20:58	22/02/2019 16:38	22/02/2019 20:58	4,33	78	338,00	CHI
201902141861	SAO JOAO D ALIANCA	JL121251205	SAO JOAO D ALIANCA	22/02/2019 16:40	22/02/2019 19:02	22/02/2019 16:40	22/02/2019 19:02	2,37	1	2,37	CHI
201902141864	BRITANIA	BT12210599	BRITANIA	22/02/2019 16:41	22/02/2019 19:15	22/02/2019 16:41	22/02/2019 18:20	1,65	52	85,80	CHI
201902141864	BRITANIA	BT13008704	BRITANIA	22/02/2019 16:41	22/02/2019 19:15	22/02/2019 16:41	22/02/2019 19:15	2,57	649	1665,77	CHI
201902141864	JUSSARA	BT13008704	BRITANIA	22/02/2019 16:41	22/02/2019 19:15	22/02/2019 16:41	22/02/2019 19:15	2,57	49	125,77	CHI
201902141868	ABADIA DE GOIAS	LG21353673	CARAJAS S1	22/02/2019 16:41	23/02/2019 15:15	22/02/2019 16:41	23/02/2019 15:15	22,57	1	22,57	CHI
201902143422	NOVA CRIXAS	NA12210258	NOVA CRIXAS	22/02/2019 16:41	23/02/2019 10:30	22/02/2019 16:41	23/02/2019 10:30	17,82	2	35,63	CHI
201902146221	NIQUELANDIA	NQ12235115	URUACU	22/02/2019 16:41	22/02/2019 23:48	22/02/2019 16:41	22/02/2019 23:48	7,12	25	177,92	CHI
201902141877	ITAPIRAPUA	IU12396098	JUSSARA	22/02/2019 16:42	22/02/2019 20:28	22/02/2019 16:42	22/02/2019 20:28	3,77	10	37,67	CHI
201902141893	QUIRINOPOLIS	QI12326802	QUIRINOPOLIS	22/02/2019 16:45	23/02/2019 09:37	22/02/2019 16:45	23/02/2019 09:37	16,87	26	438,53	CHI
201902141895	JATAI	290328214	JATAI S2	22/02/2019 16:45	23/02/2019 07:50	22/02/2019 16:45	23/02/2019 07:50	15,08	1	15,08	CHI
201902141934	TURVANIA	03000406	FIRMINOPOLIS S2	22/02/2019 16:46	23/02/2019 08:51	22/02/2019 16:46	22/02/2019 19:00	2,23	568	1268,53	CHI
201902141934	FIRMINOPOLIS	TV13104324	FIRMINOPOLIS S1	22/02/2019 16:46	23/02/2019 08:51	22/02/2019 16:46	22/02/2019 19:40	2,90	232	672,80	CHI
201902142034	CATALAO	CT12190484	CATALAO S2	22/02/2019 16:11	22/02/2019 22:16	22/02/2019 16:11	22/02/2019 22:16	6,08	208	1265,33	DIA CRITICO
201902141934	SAO LUIS DE MONTES BELOS	TV13104324	FIRMINOPOLIS S1	22/02/2019 16:46	23/02/2019 08:51	22/02/2019 16:46	22/02/2019 19:40	2,90	2	5,80	CHI
201902141934	TURVANIA	TV13104324	FIRMINOPOLIS S1	22/02/2019 16:46	23/02/2019 08:51	22/02/2019 16:46	22/02/2019 19:40	2,90	73	211,70	CHI
201902141934	NAZARIO	TV13104324	FIRMINOPOLIS S2	22/02/2019 16:46	23/02/2019 08:51	22/02/2019 16:46	22/02/2019 19:40	2,90	6	17,40	CHI
201902141934	PALMEIRAS DE GOIAS	TV13104324	FIRMINOPOLIS S2	22/02/2019 16:46	23/02/2019 08:51	22/02/2019 16:46	22/02/2019 19:40	2,90	91	263,90	CHI
201902141934	PALMINOPOLIS	TV13104324	FIRMINOPOLIS S2	22/02/2019 16:46	23/02/2019 08:51	22/02/2019 16:46	22/02/2019 19:40	2,90	44	127,60	CHI
201902141934	TURVANIA	TV13104324	FIRMINOPOLIS S2	22/02/2019 16:46	23/02/2019 08:51	22/02/2019 16:46	22/02/2019 19:40	2,90	471	1365,90	CHI
201902141934	ANICUNS	TV13312607	FIRMINOPOLIS S2	22/02/2019 16:46	23/02/2019 08:51	22/02/2019 16:46	22/02/2019 20:00	3,23	18	58,20	CHI
201902141934	TURVANIA	TV13312607	FIRMINOPOLIS S2	22/02/2019 16:46	23/02/2019 08:51	22/02/2019 16:46	22/02/2019 20:00	3,23	52	168,13	CHI
201902142067	GOIANIRA	GR12130695	GOIANIRA	22/02/2019 15:10	23/02/2019 10:47	22/02/2019 15:10	23/02/2019 10:47	19,62	102	2000,90	DIA CRITICO
201902141934	PALMINOPOLIS	TV12005542	FIRMINOPOLIS S2	22/02/2019 16:46	23/02/2019 08:51	22/02/2019 16:46	22/02/2019 21:25	4,65	4	18,60	CHI
201902141934	TURVANIA	TV12005542	FIRMINOPOLIS S2	22/02/2019 16:46	23/02/2019 08:51	22/02/2019 16:46	22/02/2019 21:25	4,65	51	237,15	CHI
201902141934	TURVANIA	TV12005542	FIRMINOPOLIS S2	22/02/2019 16:46	23/02/2019 08:51	22/02/2019 19:50	22/02/2019 21:25	1,58	2	3,17	CHI
201902141934	FIRMINOPOLIS	03000216	FIRMINOPOLIS S1	22/02/2019 16:46	23/02/2019 08:51	22/02/2019 20:00	22/02/2019 21:25	1,42	219	310,25	CHI
201902141934	TURVANIA	03000216	FIRMINOPOLIS S1	22/02/2019 16:46	23/02/2019 08:51	22/02/2019 20:00	22/02/2019 21:25	1,42	31	43,92	CHI
201902141934	NAZARIO	03000216	FIRMINOPOLIS S2	22/02/2019 16:46	23/02/2019 08:51	22/02/2019 20:00	22/02/2019 21:25	1,42	6	8,50	CHI
201902141934	PALMEIRAS DE GOIAS	03000216	FIRMINOPOLIS S2	22/02/2019 16:46	23/02/2019 08:51	22/02/2019 20:00	22/02/2019 21:25	1,42	81	114,75	CHI
201902141934	PALMINOPOLIS	03000216	FIRMINOPOLIS S2	22/02/2019 16:46	23/02/2019 08:51	22/02/2019 20:00	22/02/2019 21:25	1,42	44	62,33	CHI
201902142117	APORE	AE12000053	ITAJA S2	22/02/2019 17:15	25/02/2019 14:51	22/02/2019 17:15	25/02/2019 14:51	69,60	9	626,40	DIA CRITICO
201902141934	TURVANIA	03000216	FIRMINOPOLIS S2	22/02/2019 16:46	23/02/2019 08:51	22/02/2019 20:00	22/02/2019 21:25	1,42	454	643,17	CHI
201902141934	PALMINOPOLIS	TV12005542	FIRMINOPOLIS S2	22/02/2019 16:46	23/02/2019 08:51	22/02/2019 16:46	22/02/2019 21:35	4,82	19	91,52	CHI
201902141934	ANICUNS	TV13312607	FIRMINOPOLIS S2	22/02/2019 16:46	23/02/2019 08:51	22/02/2019 16:46	23/02/2019 08:51	16,08	5	80,42	CHI
201902142133	GOIANIRA	390087890	GOIANIRA	22/02/2019 17:16	23/02/2019 23:34	22/02/2019 17:16	23/02/2019 23:34	30,30	1	30,30	DIA CRITICO
201902141934	TURVANIA	TV13312607	FIRMINOPOLIS S2	22/02/2019 16:46	23/02/2019 08:51	22/02/2019 16:46	23/02/2019 08:51	16,08	64	1029,33	CHI
201902150509	ANICUNS	TV21027806	FIRMINOPOLIS S2	22/02/2019 16:46	23/02/2019 14:06	22/02/2019 16:46	23/02/2019 14:06	21,33	1	21,33	CHI
201902142156	CATALAO	1990023281	CATALAO S2	22/02/2019 17:19	22/02/2019 19:06	22/02/2019 17:19	22/02/2019 19:06	1,78	1	1,78	DIA CRITICO
201902142161	PIRENOPOLIS	PV21286517	SAO FRANCISCO DE GOIAS	22/02/2019 17:19	23/02/2019 18:55	22/02/2019 17:19	23/02/2019 18:55	25,60	1	25,60	DIA CRITICO
201902142178	CAMPINORTE	CR12202139	MARA ROSA	22/02/2019 16:47	22/02/2019 19:41	22/02/2019 16:47	22/02/2019 19:41	2,90	34	98,60	CHI
201902142178	URUACU	CR12202139	MARA ROSA	22/02/2019 16:47	22/02/2019 19:41	22/02/2019 16:47	22/02/2019 19:41	2,90	106	307,40	CHI

201902141930	HIDROLANDIA	HD11006283	ANHANGUERA	22/02/2019 16:48	22/02/2019 21:21	22/02/2019 16:48	22/02/2019 21:21	4,55	119	541,45	CHI
201902141918	CALDAS NOVAS	CN12298773	VILA CORUMBA	22/02/2019 16:49	22/02/2019 22:59	22/02/2019 16:49	22/02/2019 22:59	6,17	46	283,67	CHI
201902141927	BRITANIA	BT21384579	BRITANIA	22/02/2019 16:50	22/02/2019 21:21	22/02/2019 16:50	22/02/2019 21:21	4,52	1	4,52	CHI
201902142410	URUACU	UR12065508	URUACU	22/02/2019 16:51	22/02/2019 20:00	22/02/2019 16:51	22/02/2019 20:00	3,15	77	242,55	CHI
201902141943	MINEIROS	MY21202610	PARQUE DAS EMAS	22/02/2019 16:52	25/02/2019 10:55	22/02/2019 16:52	25/02/2019 10:55	66,05	1	66,05	CHI
201902143251	CACHOEIRA ALTA	PC12000018	CACHOEIRA ALTA	22/02/2019 16:53	23/02/2019 07:28	22/02/2019 16:53	23/02/2019 07:28	14,58	8	116,67	CHI
201902143251	PARANAIGUARA	PC12000018	CACHOEIRA ALTA	22/02/2019 16:53	23/02/2019 07:28	22/02/2019 16:53	23/02/2019 07:28	14,58	28	408,33	CHI
201902143251	SAO SIMAO	PC12000018	CACHOEIRA ALTA	22/02/2019 16:53	23/02/2019 07:28	22/02/2019 16:53	23/02/2019 07:28	14,58	6	87,50	CHI
201902146892	MARA ROSA	ET12391907	MARA ROSA	22/02/2019 16:54	23/02/2019 08:59	22/02/2019 16:54	23/02/2019 08:59	16,08	20	321,67	CHI
201902141972	VILA PROPICIO	NP21268546	GOIANESIA S1	22/02/2019 16:55	22/02/2019 19:13	22/02/2019 16:55	22/02/2019 19:13	2,30	1	2,30	CHI
201902141716	GOIANIA	GN11002408	FERROVIARIO S1	22/02/2019 17:01	22/02/2019 20:40	22/02/2019 17:01	22/02/2019 20:40	3,65	105	383,25	CHI
201902142015	NOVA ROMA	ND21348803	IACIARA S2	22/02/2019 17:02	22/02/2019 20:09	22/02/2019 17:02	22/02/2019 20:09	3,12	1	3,12	CHI
201902142030	ITAPIRAPUA	IU12067919	MATRINCHA	22/02/2019 17:04	23/02/2019 12:22	22/02/2019 17:04	23/02/2019 12:22	19,30	7	135,10	CHI
201902142041	URUACU	UR21210916	URUACU	22/02/2019 17:05	23/02/2019 09:02	22/02/2019 17:05	23/02/2019 09:02	15,95	1	15,95	CHI
201902142044	VIANOPOLIS	VN12105256	VIANOPOLIS	22/02/2019 17:05	22/02/2019 23:19	22/02/2019 17:05	22/02/2019 19:37	2,53	1	2,53	CHI
201902142044	VIANOPOLIS	VN21105257	VIANOPOLIS	22/02/2019 17:05	22/02/2019 23:19	22/02/2019 17:05	22/02/2019 22:40	5,58	1	5,58	CHI
201902142044	VIANOPOLIS	VN12105256	VIANOPOLIS	22/02/2019 17:05	22/02/2019 23:19	22/02/2019 22:04	22/02/2019 22:55	0,85	1	0,85	CHI
201902142044	VIANOPOLIS	VN21105257	VIANOPOLIS	22/02/2019 17:05	22/02/2019 23:19	22/02/2019 22:52	22/02/2019 23:19	0,45	1	0,45	CHI
201902142050	ALTO PARAISO DE GOIAS	BF12245430	FLORES DE GOIAS	22/02/2019 17:06	22/02/2019 19:57	22/02/2019 17:06	22/02/2019 19:57	2,85	6	17,10	CHI
201902142337	APARECIDA DE GOIANIA	10028362681	INDEPENDENCIA S2	22/02/2019 17:28	23/02/2019 10:16	22/02/2019 17:28	23/02/2019 10:16	16,80	1	16,80	DIA CRITICO
201902142348	CATALAO	1990080392	CATALAO S2	22/02/2019 17:29	23/02/2019 12:48	22/02/2019 17:29	23/02/2019 12:48	19,32	1	19,32	DIA CRITICO
201902142702	NEROPOLIS	NR12325422	NEROPOLIS S2	22/02/2019 17:06	23/02/2019 15:54	22/02/2019 17:06	23/02/2019 15:54	22,80	8	182,40	CHI
201902142369	EDEALINA	ED11044174	PONTALINA	22/02/2019 17:32	23/02/2019 10:28	22/02/2019 17:32	23/02/2019 10:28	16,93	154	2607,73	DIA CRITICO
201902142059	PIRES DO RIO	PR21209916	PIRES DO RIO S1	22/02/2019 17:08	23/02/2019 09:14	22/02/2019 17:08	23/02/2019 09:14	16,10	1	16,10	CHI
201902142376	CATALAO	10010989704	CATALAO S2	22/02/2019 17:32	23/02/2019 09:15	22/02/2019 17:32	23/02/2019 09:15	15,72	1	15,72	DIA CRITICO
201902142202	SANTO ANTONIO DO DESCOBERTO	03190434	ALEXANIA	22/02/2019 17:08	22/02/2019 19:40	22/02/2019 17:08	22/02/2019 17:56	0,80	635	508,00	CHI
201902142202	SANTO ANTONIO DO DESCOBERTO	SN10395421	ALEXANIA	22/02/2019 17:08	22/02/2019 19:40	22/02/2019 17:08	22/02/2019 17:56	0,80	9	7,20	CHI
201902142202	SANTO ANTONIO DO DESCOBERTO	01680224	ALEXANIA	22/02/2019 17:08	22/02/2019 19:40	22/02/2019 18:01	22/02/2019 18:04	0,05	9074	453,70	CHI
201902142202	DISTRITO FEDERAL	LA10400749	AGUAS LINDAS DE GOIAS S2	22/02/2019 17:08	22/02/2019 19:40	22/02/2019 19:34	22/02/2019 19:40	0,10	1	0,10	CHI
201902142202	SANTO ANTONIO DO DESCOBERTO	LA10400749	AGUAS LINDAS DE GOIAS S2	22/02/2019 17:08	22/02/2019 19:40	22/02/2019 19:34	22/02/2019 19:40	0,10	8828	882,80	CHI
201902142396	APARECIDA DE GOIANIA	12835869	INDEPENDENCIA S2	22/02/2019 17:34	23/02/2019 09:24	22/02/2019 17:34	23/02/2019 09:24	15,83	1	15,83	DIA CRITICO
201902142202	SANTO ANTONIO DO DESCOBERTO	LA10400749	AGUAS LINDAS DE GOIAS S2	22/02/2019 17:08	22/02/2019 19:40	22/02/2019 19:34	22/02/2019 19:40	0,10	50	5,00	CHI
201902142202	SANTO ANTONIO DO DESCOBERTO	LA10400749	ALEXANIA	22/02/2019 17:08	22/02/2019 19:40	22/02/2019 19:34	22/02/2019 19:40	0,10	162	16,20	CHI
201902142064	FORMOSO	FO12151052	PORANGATU	22/02/2019 17:09	23/02/2019 08:19	22/02/2019 17:09	23/02/2019 08:19	15,17	6	91,00	CHI
201902142085	NOVA CRIXAS	NA12349203	NOVA CRIXAS	22/02/2019 17:09	23/02/2019 00:30	22/02/2019 17:09	23/02/2019 00:30	7,35	4	29,40	CHI
201902142168	CACU	CC11194916	CACHOEIRA ALTA	22/02/2019 17:09	23/02/2019 00:21	22/02/2019 17:09	23/02/2019 00:21	7,20	131	943,20	CHI
201902142075	SAO MIGUEL DO ARAGUAIA	SM12357397	SAO MIGUEL DO ARAGUAIA	22/02/2019 17:10	23/02/2019 15:41	22/02/2019 17:10	23/02/2019 15:41	22,52	1	22,52	CHI
201902143015	JATAI	JT12196090	JATAI S2	22/02/2019 17:10	22/02/2019 21:02	22/02/2019 17:10	22/02/2019 21:02	3,87	12	46,40	CHI
201902145522	NOVA IGUACU DE GOIAS	GG12202109	SANTA TEREZINHA	22/02/2019 17:10	23/02/2019 13:44	22/02/2019 17:10	23/02/2019 13:44	20,57	6	123,40	CHI
201902145522	PILAR DE GOIAS	GG12202109	SANTA TEREZINHA	22/02/2019 17:10	23/02/2019 13:44	22/02/2019 17:10	23/02/2019 13:44	20,57	11	226,23	CHI
201902227942	ADELANDIA	03480214	FIRMINOPOLIS S2	22/02/2019 17:10	22/02/2019 18:52	22/02/2019 17:10	22/02/2019 18:52	1,70	995	1691,50	CHI
201902227942	AURILANDIA	03480214	FIRMINOPOLIS S2	22/02/2019 17:10	22/02/2019 18:52	22/02/2019 17:10	22/02/2019 18:52	1,70	1	1,70	CHI
201902142104	MINACU	IH12242192	MINACU	22/02/2019 17:13	23/02/2019 05:00	22/02/2019 17:13	23/02/2019 05:00	11,78	48	565,60	CHI
201902144707	CACHOEIRA ALTA	SO10394738	CACHOEIRA ALTA	22/02/2019 17:13	23/02/2019 22:45	22/02/2019 17:13	22/02/2019 21:37	4,40	6	26,40	CHI

201902144707	CACU	SO10394738	CACHOEIRA ALTA	22/02/2019 17:13	23/02/2019 22:45	22/02/2019 17:13	22/02/2019 21:37	4,40	32	140,80	CHI
201902144707	SAO SIMAO	SO10394738	CACHOEIRA ALTA	22/02/2019 17:13	23/02/2019 22:45	22/02/2019 17:13	22/02/2019 21:37	4,40	22	96,80	CHI
201902144707	SAO SIMAO	SO10394738	CACHOEIRA ALTA	22/02/2019 17:13	23/02/2019 22:45	22/02/2019 17:13	22/02/2019 21:37	4,40	1	4,40	CHI
201902144707	CACHOEIRA ALTA	SO10394738	CACHOEIRA ALTA	22/02/2019 17:13	23/02/2019 22:45	23/02/2019 09:54	23/02/2019 11:00	1,10	6	6,60	CHI
201902144707	CACU	SO10394738	CACHOEIRA ALTA	22/02/2019 17:13	23/02/2019 22:45	23/02/2019 09:54	23/02/2019 11:00	1,10	30	33,00	CHI
201902144707	SAO SIMAO	SO10394738	CACHOEIRA ALTA	22/02/2019 17:13	23/02/2019 22:45	23/02/2019 09:54	23/02/2019 11:00	1,10	20	22,00	CHI
201902144707	SAO SIMAO	SO10394738	CACHOEIRA ALTA	22/02/2019 17:13	23/02/2019 22:45	23/02/2019 09:54	23/02/2019 11:00	1,10	1	1,10	CHI
201902144707	SAO SIMAO	SO10394738	CACHOEIRA ALTA	22/02/2019 17:13	23/02/2019 22:45	23/02/2019 11:01	23/02/2019 22:12	11,18	8	89,47	CHI
201902144707	CACU	SO13071430	CACHOEIRA ALTA	22/02/2019 17:13	23/02/2019 22:45	22/02/2019 17:13	23/02/2019 22:45	29,53	69	2037,80	CHI
201902144707	CACHOEIRA ALTA	SO13071430	CACHOEIRA ALTA	22/02/2019 17:13	23/02/2019 22:45	23/02/2019 11:01	23/02/2019 22:45	11,73	6	70,40	CHI
201902144707	CACU	SO13071430	CACHOEIRA ALTA	22/02/2019 17:13	23/02/2019 22:45	23/02/2019 11:01	23/02/2019 22:45	11,73	31	363,73	CHI
201902144707	SAO SIMAO	SO13071430	CACHOEIRA ALTA	22/02/2019 17:13	23/02/2019 22:45	23/02/2019 11:01	23/02/2019 22:45	11,73	14	164,27	CHI
201902144707	SAO SIMAO	SO13071430	CACHOEIRA ALTA	22/02/2019 17:13	23/02/2019 22:45	23/02/2019 11:01	23/02/2019 22:45	11,73	1	11,73	CHI
201902142114	MINEIROS	MY21360787	PARQUE DAS EMAS	22/02/2019 17:15	26/02/2019 10:27	22/02/2019 17:15	26/02/2019 10:27	89,20	1	89,20	CHI
201902142115	PIRENOPOLIS	PV12370305	CORUMBA	22/02/2019 17:15	22/02/2019 19:48	22/02/2019 17:15	22/02/2019 19:48	2,55	15	38,25	CHI
201902142116	CRISTALINA	KR21290492	CRISTALINA S2	22/02/2019 17:15	23/02/2019 02:19	22/02/2019 17:15	23/02/2019 02:19	9,07	1	9,07	CHI
201902142118	MAURILANDIA	ML21402297	RIO DOS BOIS	22/02/2019 17:15	22/02/2019 20:08	22/02/2019 17:15	22/02/2019 20:08	2,88	1	2,88	CHI
201902142122	SANTO ANTONIO DO DESCOBERTO	SN12313466	MARAJOARA	22/02/2019 17:15	22/02/2019 21:49	22/02/2019 17:15	22/02/2019 21:49	4,57	27	123,30	CHI
201902142131	CRISTALINA	KR21320124	PAMPLONA	22/02/2019 17:16	23/02/2019 16:36	22/02/2019 17:16	23/02/2019 16:36	23,33	14	326,67	CHI
201902142139	PORANGATU	PO21217375	PORANGATU	22/02/2019 17:17	23/02/2019 00:13	22/02/2019 17:17	23/02/2019 00:13	6,93	1	6,93	CHI
201902145126	CRIXAS	CX12346655	SANTA TEREZINHA	22/02/2019 17:17	25/02/2019 12:38	22/02/2019 17:17	25/02/2019 12:38	67,35	3	202,05	CHI
201902143032	SAO FRANCISCO DE GOIAS	SF21009999	SAO FRANCISCO DE GOIAS	22/02/2019 17:56	23/02/2019 18:59	22/02/2019 17:56	23/02/2019 18:59	25,05	1	25,05	DIA CRITICO
201902141567	IPAMERI	IP12337216	IPAMERI	22/02/2019 17:18	23/02/2019 10:36	22/02/2019 17:18	23/02/2019 10:36	17,30	4	69,20	CHI
201902141567	NOVA AURORA	IP12337216	IPAMERI	22/02/2019 17:18	23/02/2019 10:36	22/02/2019 17:18	23/02/2019 10:36	17,30	2	34,60	CHI
201902142150	PLANALTINA	PI12043459	PLANALTINA	22/02/2019 17:19	22/02/2019 20:54	22/02/2019 17:19	22/02/2019 20:54	3,58	5	17,92	CHI
201902142166	GOIATUBA	GT21346925	VICENTINOPOLIS	22/02/2019 17:19	23/02/2019 11:17	22/02/2019 17:19	23/02/2019 11:17	17,97	1	17,97	CHI
201902143051	APARECIDA DE GOIANIA	10006905755	INDEPENDENCIA S2	22/02/2019 17:58	23/02/2019 10:48	22/02/2019 17:58	23/02/2019 10:48	16,83	1	16,83	DIA CRITICO
201902142167	BONOPOLIS	PO12090602	MARA ROSA	22/02/2019 17:19	23/02/2019 00:36	22/02/2019 17:19	23/02/2019 00:36	7,28	2	14,57	CHI
201902142167	PORANGATU	PO12090602	MARA ROSA	22/02/2019 17:19	23/02/2019 00:36	22/02/2019 17:19	23/02/2019 00:36	7,28	65	473,42	CHI
201902143502	RIO VERDE	RV10400561	CABRIUVA S2	22/02/2019 17:19	23/02/2019 18:10	22/02/2019 17:19	22/02/2019 17:32	0,22	133	28,82	CHI
201902143502	RIO VERDE	RV10400561	MONTIVIDIU T	22/02/2019 17:19	23/02/2019 18:10	22/02/2019 17:19	22/02/2019 17:32	0,22	27	5,85	CHI
201902143502	RIO VERDE	RV10400561	MONTIVIDIU T	22/02/2019 17:19	23/02/2019 18:10	22/02/2019 17:19	22/02/2019 17:32	0,22	12	2,60	CHI
201902143502	RIO VERDE	RV10400561	CABRIUVA S2	22/02/2019 17:19	23/02/2019 18:10	22/02/2019 17:33	22/02/2019 23:49	6,27	54	338,40	CHI
201902143502	RIO VERDE	RV10400561	CABRIUVA S2	22/02/2019 17:19	23/02/2019 18:10	23/02/2019 00:40	23/02/2019 01:30	0,83	54	45,00	CHI
201902143502	RIO VERDE	RV13279409	MONTIVIDIU T	22/02/2019 17:19	23/02/2019 18:10	22/02/2019 17:33	23/02/2019 08:14	14,68	7	102,78	CHI
201902143502	RIO VERDE	RV13279409	MONTIVIDIU T	22/02/2019 17:19	23/02/2019 18:10	22/02/2019 17:33	23/02/2019 08:58	15,42	4	61,67	CHI
201902143502	RIO VERDE	RV10400561	MONTIVIDIU T	22/02/2019 17:19	23/02/2019 18:10	22/02/2019 17:33	23/02/2019 09:14	15,68	27	423,45	CHI
201902143502	RIO VERDE	RV13279409	MONTIVIDIU T	22/02/2019 17:19	23/02/2019 18:10	22/02/2019 17:33	23/02/2019 09:14	15,68	1	15,68	CHI
201902143502	RIO VERDE	RV13279409	CABRIUVA S2	22/02/2019 17:19	23/02/2019 18:10	22/02/2019 17:33	23/02/2019 18:10	24,62	79	1944,72	CHI
201902146963	SILVANIA	SV12389456	VIANOPOLIS	22/02/2019 17:20	23/02/2019 02:10	22/02/2019 17:20	23/02/2019 02:10	8,83	107	945,17	CHI
201902142311	APORE	AE11000012	ITAJA S1	22/02/2019 17:21	23/02/2019 11:27	22/02/2019 17:21	23/02/2019 11:27	18,10	63	1140,30	CHI
201902143501	MINEIROS	MY21153250	PARQUE DAS EMAS	22/02/2019 17:21	23/02/2019 10:20	22/02/2019 17:21	23/02/2019 10:20	16,98	1	16,98	CHI
201902142203	GOIATUBA	GT12052919	GOIATUBA S1	22/02/2019 17:22	22/02/2019 18:51	22/02/2019 17:22	22/02/2019 18:51	1,48	3	4,45	CHI
201902142301	NOVO PLANALTO	TA12192345	SAO MIGUEL DO ARAGUAIA	22/02/2019 17:24	23/02/2019 16:07	22/02/2019 17:24	23/02/2019 16:07	22,72	6	136,30	CHI



201902142304	EDEIA	EA12056550	EDEIA	22/02/2019 17:25	23/02/2019 19:09	22/02/2019 17:25	23/02/2019 19:09	25,73	3	77,20	CHI
201902142304	INDIARA	EA12056550	EDEIA	22/02/2019 17:25	23/02/2019 19:09	22/02/2019 17:25	23/02/2019 19:09	25,73	2	51,47	CHI
201902142321	RIO VERDE	RV12065050	MONTIVIDIU T	22/02/2019 17:26	23/02/2019 18:23	22/02/2019 17:26	23/02/2019 18:23	24,95	1	24,95	CHI
201902142328	CRISTALINA	KR21214987	PAMPLONA	22/02/2019 17:27	23/02/2019 11:55	22/02/2019 17:27	23/02/2019 11:55	18,47	1	18,47	CHI
201902142336	AVELINOPOLIS	AV12054063	ANICUNS	22/02/2019 17:28	23/02/2019 13:59	22/02/2019 17:28	23/02/2019 13:59	20,52	3	61,55	CHI
201902142356	CAMPINORTE	CR12135585	MARA ROSA	22/02/2019 17:31	23/02/2019 11:10	22/02/2019 17:31	23/02/2019 11:10	17,65	1	17,65	CHI
201902142729	GUARINOS	01490406	URUACU	22/02/2019 17:31	22/02/2019 21:02	22/02/2019 17:31	22/02/2019 21:02	3,52	9	31,65	CHI
201902142729	ITAPACI	01490406	URUACU	22/02/2019 17:31	22/02/2019 21:02	22/02/2019 17:31	22/02/2019 21:02	3,52	2	7,03	CHI
201902142729	PILAR DE GOIAS	01490406	URUACU	22/02/2019 17:31	22/02/2019 21:02	22/02/2019 17:31	22/02/2019 21:02	3,52	27	94,95	CHI
201902142729	PILAR DE GOIAS	01490406	URUACU	22/02/2019 17:31	22/02/2019 21:02	22/02/2019 17:31	22/02/2019 21:02	3,52	714	2510,90	CHI
201902142729	SANTA TEREZINHA DE GOIAS	01490406	URUACU	22/02/2019 17:31	22/02/2019 21:02	22/02/2019 17:31	22/02/2019 21:02	3,52	4	14,07	CHI
201902142370	SAO MIGUEL DO ARAGUAIA	SM12298148	SAO MIGUEL DO ARAGUAIA	22/02/2019 17:32	23/02/2019 10:55	22/02/2019 17:32	23/02/2019 10:55	17,38	2	34,77	CHI
201902151378	CORUMBAIBA	IP12337197	IPAMERI	22/02/2019 17:32	23/02/2019 13:17	22/02/2019 17:32	23/02/2019 13:17	19,75	3	59,25	CHI
201902151378	IPAMERI	IP12337197	IPAMERI	22/02/2019 17:32	23/02/2019 13:17	22/02/2019 17:32	23/02/2019 13:17	19,75	9	177,75	CHI
201902142382	CORUMBAIBA	CI21107516	VILA CORUMBA	22/02/2019 17:33	23/02/2019 19:34	22/02/2019 17:33	23/02/2019 19:34	26,02	2	52,03	CHI
201902142383	PILAR DE GOIAS	GG12171805	SANTA TEREZINHA	22/02/2019 17:33	22/02/2019 22:35	22/02/2019 17:33	22/02/2019 22:35	5,03	61	307,03	CHI
201902142383	SANTA TEREZINHA DE GOIAS	GG12171805	SANTA TEREZINHA	22/02/2019 17:33	22/02/2019 22:35	22/02/2019 17:33	22/02/2019 22:35	5,03	45	226,50	CHI
201902142416	CACU	CC21030078	CACHOEIRA ALTA	22/02/2019 17:37	24/02/2019 18:41	22/02/2019 17:37	24/02/2019 18:41	49,07	1	49,07	CHI
201902143003	RIO VERDE	RV11326938	RIO VERDE S1	22/02/2019 17:40	23/02/2019 02:30	22/02/2019 17:40	23/02/2019 02:30	8,83	82	724,33	CHI
201902142425	NIQUELANDIA	NQ12331961	NIQUELANDIA SUBTRANSMISSAO	22/02/2019 17:41	23/02/2019 09:19	22/02/2019 17:41	23/02/2019 09:19	15,63	2	31,27	CHI
201902142714	PILAR DE GOIAS	GG21318444	URUACU	22/02/2019 17:41	23/02/2019 09:05	22/02/2019 17:41	23/02/2019 09:05	15,40	6	92,40	CHI
201902142739	FORMOSA	FA11139693	ITUIQUIRA	22/02/2019 17:44	22/02/2019 21:16	22/02/2019 17:44	22/02/2019 21:16	3,53	14	49,47	CHI
201902142740	AMERICANO DO BRASIL	KB12391521	ANICUNS	22/02/2019 17:44	23/02/2019 00:27	22/02/2019 17:44	23/02/2019 00:27	6,72	11	73,88	CHI
201902142740	MOSSAMEDES	KB12391521	ANICUNS	22/02/2019 17:44	23/02/2019 00:27	22/02/2019 17:44	23/02/2019 00:27	6,72	10	67,17	CHI
201902143226	APARECIDA DE GOIANIA	200164041	INDEPENDENCIA S2	22/02/2019 18:06	22/02/2019 21:48	22/02/2019 18:06	22/02/2019 21:48	3,70	1	3,70	DIA CRITICO
201902142747	SANTA TEREZINHA DE GOIAS	SG12214548	SANTA TEREZINHA	22/02/2019 17:44	22/02/2019 21:09	22/02/2019 17:44	22/02/2019 21:09	3,42	11	37,58	CHI
201902142841	COCALZINHO DE GOIAS	ZN12230194LD	AGUAS LINDAS DE GOIAS S2	22/02/2019 17:45	22/02/2019 23:47	22/02/2019 17:45	22/02/2019 23:47	6,03	345	2081,50	CHI
201902142841	COCALZINHO DE GOIAS	ZN12230194LD	AGUAS LINDAS DE GOIAS S2	22/02/2019 17:45	22/02/2019 23:47	22/02/2019 22:30	22/02/2019 23:47	1,28	190	243,83	CHI
201902144522	ACREUNA	EU11074876	ACREUNA	22/02/2019 17:45	23/02/2019 00:00	22/02/2019 17:45	23/02/2019 00:00	6,25	133	831,25	CHI
201902142807	MONTIVIDIU	8330245	MONTIVIDIU T	22/02/2019 17:46	23/02/2019 23:56	22/02/2019 17:46	22/02/2019 23:56	6,17	3	18,50	CHI
201902142807	MONTIVIDIU	8330245	MONTIVIDIU T	22/02/2019 17:46	23/02/2019 23:56	22/02/2019 17:46	23/02/2019 23:56	30,17	4	120,67	CHI
201902142807	MONTIVIDIU	8327928	MONTIVIDIU T	22/02/2019 17:46	23/02/2019 23:56	22/02/2019 20:27	23/02/2019 23:56	27,48	2	54,97	CHI
201902142810	GOUVELANDIA	QI21000104	QUIRINOPOLIS	22/02/2019 17:46	22/02/2019 19:17	22/02/2019 17:46	22/02/2019 19:17	1,52	1	1,52	CHI
201902142901	ALTO PARAISO DE GOIAS	JL10400375	SAO JOAO D ALIANCA	22/02/2019 17:46	22/02/2019 17:50	22/02/2019 17:46	22/02/2019 17:49	0,05	13	0,65	CHI
201902143403	GOIANIRA	GR11037433	GOIANIRA	22/02/2019 15:09	22/02/2019 23:14	22/02/2019 15:09	22/02/2019 23:14	8,08	5	40,42	DIA CRITICO
201902142901	ALTO PARAISO DE GOIAS	JL10400381	SAO JOAO D ALIANCA	22/02/2019 17:46	22/02/2019 17:50	22/02/2019 17:46	22/02/2019 17:49	0,05	240	12,00	CHI
201902142901	SAO JOAO D ALIANCA	JL10400375	SAO JOAO D ALIANCA	22/02/2019 17:46	22/02/2019 17:50	22/02/2019 17:46	22/02/2019 17:49	0,05	292	14,60	CHI
201902142901	ALTO PARAISO DE GOIAS	JL10400369	SAO JOAO D ALIANCA	22/02/2019 17:46	22/02/2019 17:50	22/02/2019 17:46	22/02/2019 17:50	0,07	34	2,27	CHI
201902142819	JATAI	JT21306459	JATAI S1	22/02/2019 17:48	24/02/2019 16:09	22/02/2019 17:48	24/02/2019 16:09	46,35	1	46,35	CHI
201902142827	CALDAS NOVAS	CN21337991	MORRINHOS	22/02/2019 17:49	23/02/2019 17:06	22/02/2019 17:49	23/02/2019 17:06	23,28	1	23,28	CHI
201902142856	RIO VERDE	RV11000031	RIO VERDE S2	22/02/2019 17:49	22/02/2019 22:15	22/02/2019 17:49	22/02/2019 22:15	4,43	174	771,40	CHI
201902143102	NIQUELANDIA	NQ10374709	NIQUELANDIA SUBTRANSMISSAO	22/02/2019 17:51	23/02/2019 22:02	22/02/2019 18:05	22/02/2019 18:08	0,05	792	39,60	CHI
201902143102	ALTO PARAISO DE GOIAS	02160424	SAO JOAO D ALIANCA	22/02/2019 17:51	23/02/2019 22:02	22/02/2019 18:56	22/02/2019 18:59	0,05	69	3,45	CHI
201902143102	ALTO PARAISO DE GOIAS	JL10400375	SAO JOAO D ALIANCA	22/02/2019 17:51	23/02/2019 22:02	22/02/2019 18:56	22/02/2019 18:59	0,05	218	10,90	CHI

201902143102	SAO JOAO D ALIANCA	02160424	SAO JOAO D ALIANCA	22/02/2019 17:51	23/02/2019 22:02	22/02/2019 18:56	22/02/2019 18:59	0,05	124	6,20	CHI
201902143102	SAO JOAO D ALIANCA	JL10400375	SAO JOAO D ALIANCA	22/02/2019 17:51	23/02/2019 22:02	22/02/2019 18:56	22/02/2019 18:59	0,05	176	8,80	CHI
201902143102	ALTO PARAISO DE GOIAS	NQ13083690	NIQUELANDIA SUBTRANSMISSAO	22/02/2019 17:51	23/02/2019 22:02	22/02/2019 19:00	22/02/2019 21:36	2,60	12	31,20	CHI
201902143102	COLINAS DO SUL	NQ13083690	NIQUELANDIA SUBTRANSMISSAO	22/02/2019 17:51	23/02/2019 22:02	22/02/2019 19:00	22/02/2019 21:36	2,60	20	52,00	CHI
201902143102	NIQUELANDIA	NQ13083690	NIQUELANDIA SUBTRANSMISSAO	22/02/2019 17:51	23/02/2019 22:02	22/02/2019 19:00	22/02/2019 21:36	2,60	2007	5218,20	CHI
201902143102	SAO JOAO D ALIANCA	NQ13083690	NIQUELANDIA SUBTRANSMISSAO	22/02/2019 17:51	23/02/2019 22:02	22/02/2019 19:00	22/02/2019 21:36	2,60	1	2,60	CHI
201902143102	CAVALCANTE	TI10401551	MINACU	22/02/2019 17:51	23/02/2019 22:02	22/02/2019 17:51	22/02/2019 22:49	4,97	8	39,73	CHI
201902143102	COLINAS DO SUL	TI10401551	MINACU	22/02/2019 17:51	23/02/2019 22:02	22/02/2019 17:51	22/02/2019 22:49	4,97	1	4,97	CHI
201902143102	CAVALCANTE	TI10401551	NIQUELANDIA SUBTRANSMISSAO	22/02/2019 17:51	23/02/2019 22:02	22/02/2019 17:51	22/02/2019 22:49	4,97	127	630,77	CHI
201902143102	COLINAS DO SUL	TI10401551	NIQUELANDIA SUBTRANSMISSAO	22/02/2019 17:51	23/02/2019 22:02	22/02/2019 17:51	22/02/2019 22:49	4,97	25	124,17	CHI
201902143102	NIQUELANDIA	NQ13097490	NIQUELANDIA SUBTRANSMISSAO	22/02/2019 17:51	23/02/2019 22:02	22/02/2019 21:38	23/02/2019 00:37	2,98	598	1784,03	CHI
201902143102	CAVALCANTE	TI10396052	MINACU	22/02/2019 17:51	23/02/2019 22:02	22/02/2019 17:51	23/02/2019 00:58	7,12	66	469,70	CHI
201902143102	COLINAS DO SUL	TI10396052	MINACU	22/02/2019 17:51	23/02/2019 22:02	22/02/2019 17:51	23/02/2019 00:58	7,12	407	2896,48	CHI
201902143102	URUACU	TI10396052	MINACU	22/02/2019 17:51	23/02/2019 22:02	22/02/2019 17:51	23/02/2019 00:58	7,12	1	7,12	CHI
201902143102	ALTO PARAISO DE GOIAS	NQ13135660	NIQUELANDIA SUBTRANSMISSAO	22/02/2019 17:51	23/02/2019 22:02	22/02/2019 21:38	23/02/2019 01:58	4,33	12	52,00	CHI
201902143102	NIQUELANDIA	NQ13135660	NIQUELANDIA SUBTRANSMISSAO	22/02/2019 17:51	23/02/2019 22:02	22/02/2019 21:38	23/02/2019 01:58	4,33	204	884,00	CHI
201902143102	SAO JOAO D ALIANCA	NQ13135660	NIQUELANDIA SUBTRANSMISSAO	22/02/2019 17:51	23/02/2019 22:02	22/02/2019 21:38	23/02/2019 01:58	4,33	1	4,33	CHI
201902143102	NIQUELANDIA	NQ13098967	NIQUELANDIA SUBTRANSMISSAO	22/02/2019 17:51	23/02/2019 22:02	22/02/2019 21:38	23/02/2019 08:36	10,97	25	274,17	CHI
201902143102	ALTO PARAISO DE GOIAS	NQ13083690	NIQUELANDIA SUBTRANSMISSAO	22/02/2019 17:51	23/02/2019 22:02	23/02/2019 09:43	23/02/2019 09:52	0,15	12	1,80	CHI
201902143102	NIQUELANDIA	NQ13083690	NIQUELANDIA SUBTRANSMISSAO	22/02/2019 17:51	23/02/2019 22:02	23/02/2019 09:43	23/02/2019 09:52	0,15	1788	268,20	CHI
201902143102	SAO JOAO D ALIANCA	NQ13083690	NIQUELANDIA SUBTRANSMISSAO	22/02/2019 17:51	23/02/2019 22:02	23/02/2019 09:43	23/02/2019 09:52	0,15	1	0,15	CHI
201902143102	COLINAS DO SUL	NQ13098968	NIQUELANDIA SUBTRANSMISSAO	22/02/2019 17:51	23/02/2019 22:02	22/02/2019 21:38	23/02/2019 14:43	17,08	20	341,67	CHI
201902143102	NIQUELANDIA	NQ13098968	NIQUELANDIA SUBTRANSMISSAO	22/02/2019 17:51	23/02/2019 22:02	22/02/2019 21:38	23/02/2019 14:43	17,08	184	3143,33	CHI
201902143102	COLINAS DO SUL	TI13340351	NIQUELANDIA SUBTRANSMISSAO	22/02/2019 17:51	23/02/2019 22:02	22/02/2019 17:51	23/02/2019 21:09	27,30	7	191,10	CHI
201902143102	COLINAS DO SUL	TI13340353	NIQUELANDIA SUBTRANSMISSAO	22/02/2019 17:51	23/02/2019 22:02	22/02/2019 17:51	23/02/2019 22:02	28,18	6	169,10	CHI
201902143026	ALEXANIA	AX12000108	CORUMBA	22/02/2019 17:52	22/02/2019 20:41	22/02/2019 17:52	22/02/2019 20:41	2,82	3	8,45	CHI
201902143026	CORUMBA DE GOIAS	AX12000108	CORUMBA	22/02/2019 17:52	22/02/2019 20:41	22/02/2019 17:52	22/02/2019 20:41	2,82	1	2,82	CHI
201902146982	RIO VERDE	RV12361107	CABRIUVA S2	22/02/2019 17:53	23/02/2019 09:52	22/02/2019 17:53	23/02/2019 09:52	15,98	2	31,97	CHI
201902143024	PIRENOPOLIS	PV21318057	CORUMBA	22/02/2019 17:55	23/02/2019 17:22	22/02/2019 17:55	23/02/2019 17:22	23,45	1	23,45	CHI
201902154627	IPAMERI	IP12404721	IPAMERI	22/02/2019 17:55	23/02/2019 16:03	22/02/2019 17:55	23/02/2019 16:03	22,13	4	88,53	CHI
201902143030	CRIXAS	CX12097448	SANTA TEREZINHA	22/02/2019 17:56	23/02/2019 20:40	22/02/2019 17:56	23/02/2019 20:40	26,73	25	668,33	CHI
201902143030	GUARINOS	CX12097448	SANTA TEREZINHA	22/02/2019 17:56	23/02/2019 20:40	22/02/2019 17:56	23/02/2019 20:40	26,73	46	1229,73	CHI
201902143057	MUTUNOPOLIS	MU11287993	MARA ROSA	22/02/2019 17:56	22/02/2019 19:35	22/02/2019 17:56	22/02/2019 19:35	1,65	91	150,15	CHI
201902143412	RIO VERDE	RV11214075	RIO VERDE S1	22/02/2019 17:56	22/02/2019 23:25	22/02/2019 17:56	22/02/2019 23:25	5,48	166	910,23	CHI
201902143043	PIRENOPOLIS	PV21272927	CORUMBA	22/02/2019 17:57	24/02/2019 11:53	22/02/2019 17:57	24/02/2019 11:53	41,93	1	41,93	CHI
201902143053	TRINDADE	TR31148425	TRINDADE	22/02/2019 17:59	23/02/2019 17:04	22/02/2019 17:59	23/02/2019 17:04	23,08	1	23,08	CHI
201902143054	OUVIDOR	OU12064037	CATALAO S1	22/02/2019 17:59	23/02/2019 15:58	22/02/2019 17:59	23/02/2019 15:58	21,98	6	131,90	CHI
201902143054	TRES RANCHOS	OU12064037	CATALAO S1	22/02/2019 17:59	23/02/2019 15:58	22/02/2019 17:59	23/02/2019 15:58	21,98	1	21,98	CHI
201902144563	APARECIDA DE GOIANIA	10025039367	INDEPENDENCIA S2	22/02/2019 18:30	23/02/2019 11:38	22/02/2019 18:30	23/02/2019 11:38	17,13	1	17,13	DIA CRITICO
201902143055	GOIANIA	GN12000471	FERROVIARIO S1	22/02/2019 17:59	22/02/2019 22:05	22/02/2019 17:59	22/02/2019 22:05	4,10	146	598,60	CHI
201902143067	CACHOEIRA ALTA	CA12228883	CACHOEIRA ALTA	22/02/2019 18:00	23/02/2019 19:43	22/02/2019 18:00	23/02/2019 19:43	25,72	2	51,43	CHI
201902143068	CRIXAS	CX12145557	SERRA DO OURO	22/02/2019 18:00	22/02/2019 20:05	22/02/2019 18:00	22/02/2019 20:05	2,08	327	681,25	CHI
201902143068	NOVA ROMA	CX12145557	SERRA DO OURO	22/02/2019 18:00	22/02/2019 20:05	22/02/2019 18:00	22/02/2019 20:05	2,08	2	4,17	CHI
201902144580	CATALAO	1990237414	CATALAO S2	22/02/2019 18:32	23/02/2019 12:15	22/02/2019 18:32	23/02/2019 12:15	17,72	1	17,72	DIA CRITICO

201902144610	GOIANIRA	GR11094698	GOIANIRA	22/02/2019 16:54	23/02/2019 18:25	22/02/2019 16:54	23/02/2019 18:25	25,52	100	2551,67	DIA CRITICO
201902144615	SAO FRANCISCO DE GOIAS	PV21273314	SAO FRANCISCO DE GOIAS	22/02/2019 18:37	24/02/2019 11:59	22/02/2019 18:37	24/02/2019 11:59	41,37	1	41,37	DIA CRITICO
201902146139	PORANGATU	PO12182396	PORANGATU	22/02/2019 18:01	22/02/2019 22:19	22/02/2019 18:01	22/02/2019 22:19	4,30	28	120,40	CHI
201902143092	GOIATUBA	GT21052885	GOIATUBA S1	22/02/2019 18:04	23/02/2019 09:03	22/02/2019 18:04	23/02/2019 09:03	14,98	1	14,98	CHI
201902143235	CABECEIRAS	CW11262324	ITUIQUIRA	22/02/2019 18:04	22/02/2019 20:10	22/02/2019 18:04	22/02/2019 20:10	2,10	24	50,40	CHI
201902143100	FAINA	2580003030	GOIAS	22/02/2019 18:05	22/02/2019 22:49	22/02/2019 18:05	22/02/2019 22:49	4,73	1	4,73	CHI
201902143214	RIO VERDE	RV21098596	RIO VERDE S1	22/02/2019 18:07	23/02/2019 09:40	22/02/2019 18:07	23/02/2019 09:40	15,55	1	15,55	CHI
201902143239	NIQUELANDIA	NQ12088704	URUACU	22/02/2019 18:10	22/02/2019 22:48	22/02/2019 18:10	22/02/2019 22:48	4,63	4	18,53	CHI
201902143244	MINEIROS	MY12043892	PARQUE DAS EMAS	22/02/2019 18:10	23/02/2019 17:27	22/02/2019 18:10	23/02/2019 17:27	23,28	12	279,40	CHI
201902143440	RIO VERDE	RV12256658	RIO VERDE S1	22/02/2019 18:10	22/02/2019 21:40	22/02/2019 18:10	22/02/2019 21:40	3,50	323	1130,50	CHI
201902143274	RIO VERDE	RV12172877	CABRIUVA S2	22/02/2019 18:12	23/02/2019 11:40	22/02/2019 18:12	23/02/2019 11:40	17,47	9	157,20	CHI
201902144688	AGUAS LINDAS DE GOIAS	LA11382961	AGUAS LINDAS DE GOIAS S2	22/02/2019 18:13	23/02/2019 00:14	22/02/2019 18:13	23/02/2019 00:14	6,02	75	451,25	CHI
201902144627	SANTA HELENA DE GOIAS	TD12226264	RIO DOS BOIS	22/02/2019 18:15	22/02/2019 22:05	22/02/2019 18:15	22/02/2019 22:05	3,83	3	11,50	CHI
201902144627	TURVELANDIA	TD12226264	RIO DOS BOIS	22/02/2019 18:15	22/02/2019 22:05	22/02/2019 18:15	22/02/2019 22:05	3,83	79	302,83	CHI
201902143292	SANTA TEREZA DE GOIAS	SE12262714	PORANGATU	22/02/2019 18:17	23/02/2019 00:23	22/02/2019 18:17	23/02/2019 00:23	6,10	14	85,40	CHI
201902143293	PORTEIRAO	BJ11310061	RIO DOS BOIS	22/02/2019 18:17	22/02/2019 19:44	22/02/2019 18:17	22/02/2019 19:44	1,45	1	1,45	CHI
201902145144	ACREUNA	EU12301057	ACREUNA	22/02/2019 18:17	24/02/2019 16:21	22/02/2019 18:17	23/02/2019 03:07	8,83	18	159,00	CHI
201902144706	SANTA HELENA DE GOIAS	SH10404084	IPEGUARI	22/02/2019 18:31	22/02/2019 23:10	22/02/2019 18:31	22/02/2019 19:44	1,22	1681	2045,22	DIA CRITICO
201902144706	RIO VERDE	SH13394799	IPEGUARI	22/02/2019 18:31	22/02/2019 23:10	22/02/2019 18:31	22/02/2019 21:04	2,55	2	5,10	DIA CRITICO
201902144706	SANTA HELENA DE GOIAS	SH13394799	IPEGUARI	22/02/2019 18:31	22/02/2019 23:10	22/02/2019 18:31	22/02/2019 21:04	2,55	744	1897,20	DIA CRITICO
201902144706	SANTA HELENA DE GOIAS	SH12123237LD	IPEGUARI	22/02/2019 18:31	22/02/2019 23:10	22/02/2019 18:31	22/02/2019 23:10	4,65	1284	5970,60	DIA CRITICO
201902145144	ACREUNA	EU12301445LD	ACREUNA	22/02/2019 18:17	24/02/2019 16:21	22/02/2019 18:17	24/02/2019 16:21	46,07	11	506,73	CHI
201902143409	ABADIANIA	AA12377404	ANAPOLIS UNIVERSITARIO S1	22/02/2019 18:18	24/02/2019 09:24	22/02/2019 18:18	24/02/2019 09:24	39,10	57	2228,70	CHI
201902145589	JOVIANIA	JV11000003	GOIATUBA S1	22/02/2019 18:18	23/02/2019 00:06	22/02/2019 18:18	23/02/2019 00:06	5,80	156	904,80	CHI
201902143415	AGUAS LINDAS DE GOIAS	LA12389384	AGUAS LINDAS DE GOIAS S2	22/02/2019 18:19	23/02/2019 07:40	22/02/2019 18:19	23/02/2019 07:40	13,35	3	40,05	CHI
201902143461	CAMPOS BELOS	MA12218640	SAO DOMINGOS	22/02/2019 18:23	23/02/2019 09:02	22/02/2019 18:23	23/02/2019 09:02	14,65	2	29,30	CHI
201902143461	MONTE ALEGRE DE GOIAS	MA12218640	SAO DOMINGOS	22/02/2019 18:23	23/02/2019 09:02	22/02/2019 18:23	23/02/2019 09:02	14,65	5	73,25	CHI
201902143625	CAMPOS BELOS	MA12261962	SAO DOMINGOS	22/02/2019 18:23	22/02/2019 20:47	22/02/2019 18:23	22/02/2019 20:47	2,40	4	9,60	CHI
201902144205	PORANGATU	840023297	PORANGATU	22/02/2019 18:23	22/02/2019 21:00	22/02/2019 18:23	22/02/2019 21:00	2,62	1	2,62	CHI
201902143607	PADRE BERNARDO	PB11060427	PADRE BERNARDO	22/02/2019 18:24	23/02/2019 09:40	22/02/2019 18:24	23/02/2019 09:40	15,27	44	671,73	CHI
201902143612	URUACU	UR21243621	MARA ROSA	22/02/2019 18:24	23/02/2019 01:25	22/02/2019 18:24	23/02/2019 01:25	7,02	1	7,02	CHI
201902143621	TRINDADE	GR31045839	MEIA PONTE	22/02/2019 18:25	24/02/2019 17:25	22/02/2019 18:25	24/02/2019 17:25	47,00	1	47,00	CHI
201902144530	ANAPOLIS	OV12115764	NEROPOLIS S1	22/02/2019 18:26	23/02/2019 00:46	22/02/2019 18:26	23/02/2019 00:46	6,33	8	50,67	CHI
201902144530	PETROLINA DE GOIAS	OV12115764	NEROPOLIS S1	22/02/2019 18:26	23/02/2019 00:46	22/02/2019 18:26	23/02/2019 00:46	6,33	8	50,67	CHI
201902144530	PIRENOPOLIS	OV12115764	NEROPOLIS S1	22/02/2019 18:26	23/02/2019 00:46	22/02/2019 18:26	23/02/2019 00:46	6,33	29	183,67	CHI
201902144531	CORUMBAIBA	CI21107557	VILA CORUMBA	22/02/2019 18:26	23/02/2019 19:04	22/02/2019 18:26	23/02/2019 19:04	24,63	1	24,63	CHI
201902144680	SENADOR CANEDO	SW11065519	SENADOR CANEDO	22/02/2019 18:27	22/02/2019 22:10	22/02/2019 18:27	22/02/2019 22:10	3,72	135	501,75	CHI
201902144521	DISTRITO FEDERAL	FA12383392	ITUIQUIRA	22/02/2019 18:28	24/02/2019 02:01	22/02/2019 18:28	24/02/2019 02:01	31,55	2	63,10	CHI
201902144527	BURITI DE GOIAS	BS12099749	FIRMINOPOLIS S2	22/02/2019 18:28	22/02/2019 19:47	22/02/2019 18:28	22/02/2019 19:47	1,32	8	10,53	CHI
201902144539	AMORINOPOLIS	AM21284823	IPORA	22/02/2019 18:29	22/02/2019 20:56	22/02/2019 18:29	22/02/2019 20:56	2,45	1	2,45	CHI
201902144540	NAZARIO	NZ12233489	ANICUNS	22/02/2019 18:29	22/02/2019 23:47	22/02/2019 18:29	22/02/2019 23:47	5,30	41	217,30	CHI
201902144540	PALMEIRAS DE GOIAS	NZ12233489	ANICUNS	22/02/2019 18:29	22/02/2019 23:47	22/02/2019 18:29	22/02/2019 23:47	5,30	3	15,90	CHI
201902146669	JATAI	JT12063435	JATAI S2	22/02/2019 18:29	23/02/2019 08:11	22/02/2019 18:29	23/02/2019 08:11	13,70	310	4247,00	CHI
201902144550	SANTA TEREZINHA DE GOIAS	SG12202092	SANTA TEREZINHA	22/02/2019 18:30	23/02/2019 01:49	22/02/2019 18:30	23/02/2019 01:49	7,32	6	43,90	CHI

201902144558	RIO VERDE	RV12384028	RIO VERDE S2	22/02/2019 18:30	23/02/2019 23:45	22/02/2019 18:30	23/02/2019 01:55	7,42	24	178,00	CHI
201902144558	RIO VERDE	RV12384028	RIO VERDE S2	22/02/2019 18:30	23/02/2019 23:45	22/02/2019 18:30	23/02/2019 03:02	8,53	5	42,67	CHI
201902144558	RIO VERDE	RV12200718	RIO VERDE S2	22/02/2019 18:30	23/02/2019 23:45	23/02/2019 01:31	23/02/2019 23:41	22,17	9	199,50	CHI
201902144558	RIO VERDE	RV12384028	RIO VERDE S2	22/02/2019 18:30	23/02/2019 23:45	23/02/2019 01:31	23/02/2019 23:41	22,17	36	798,00	CHI
201902144558	SANTA HELENA DE GOIAS	RV12200718	RIO VERDE S2	22/02/2019 18:30	23/02/2019 23:45	23/02/2019 01:31	23/02/2019 23:41	22,17	1	22,17	CHI
201902145181	APARECIDA DE GOIANIA	AP11169624	INDEPENDENCIA S2	22/02/2019 18:52	22/02/2019 22:36	22/02/2019 18:52	22/02/2019 22:36	3,73	103	384,53	DIA CRITICO
201902144558	SANTA HELENA DE GOIAS	RV12384028	RIO VERDE S2	22/02/2019 18:30	23/02/2019 23:45	23/02/2019 01:31	23/02/2019 23:41	22,17	1	22,17	CHI
201902144558	RIO VERDE	RV12384028	RIO VERDE S2	22/02/2019 18:30	23/02/2019 23:45	23/02/2019 20:10	23/02/2019 23:41	3,52	29	101,98	CHI
201902144558	SANTA HELENA DE GOIAS	RV12384028	RIO VERDE S2	22/02/2019 18:30	23/02/2019 23:45	22/02/2019 18:30	23/02/2019 23:45	29,25	3	87,75	CHI
201902144558	RIO VERDE	RV12222622	RIO VERDE S2	22/02/2019 18:30	23/02/2019 23:45	23/02/2019 01:31	23/02/2019 23:45	22,23	13	289,03	CHI
201902144558	SANTA HELENA DE GOIAS	RV12222622	RIO VERDE S2	22/02/2019 18:30	23/02/2019 23:45	23/02/2019 01:31	23/02/2019 23:45	22,23	60	1334,00	CHI
201902144564	LUZIANIA	3200097915	MARAJOARA	22/02/2019 18:31	22/02/2019 22:08	22/02/2019 18:31	22/02/2019 22:08	3,62	1	3,62	CHI
201902144574	PALESTINA DE GOIAS	PY12023472	PALESTINA	22/02/2019 18:31	22/02/2019 21:32	22/02/2019 18:31	22/02/2019 21:32	3,02	9	27,15	CHI
201902144579	CEZARINA	IY12089831	CEZARINA	22/02/2019 18:32	22/02/2019 23:03	22/02/2019 18:32	22/02/2019 23:03	4,52	6	27,10	CHI
201902144579	INDIARA	IY12089831	CEZARINA	22/02/2019 18:32	22/02/2019 23:03	22/02/2019 18:32	22/02/2019 23:03	4,52	2	9,03	CHI
2019022200130	AGUA FRIA DE GOIAS	02160444	SAO JOAO D ALIANCA	22/02/2019 18:38	22/02/2019 18:41	22/02/2019 18:38	22/02/2019 18:41	0,05	71	3,55	CHI
2019022200130	SAO JOAO D ALIANCA	02160444	SAO JOAO D ALIANCA	22/02/2019 18:38	22/02/2019 18:41	22/02/2019 18:38	22/02/2019 18:41	0,05	30	1,50	CHI
201902144642	ABADIANIA	AA12000008	ANAPOLIS UNIVERSITARIO S1	22/02/2019 18:39	23/02/2019 18:40	22/02/2019 18:39	23/02/2019 17:08	22,48	27	607,05	CHI
201902144642	ABADIANIA	AA12000008	ANAPOLIS UNIVERSITARIO S1	22/02/2019 18:39	23/02/2019 18:40	22/02/2019 18:39	23/02/2019 18:40	24,02	67	1609,12	CHI
201902144657	QUIRINOPOLIS	QI21338661	QUIRINOPOLIS	22/02/2019 18:40	23/02/2019 11:37	22/02/2019 18:40	23/02/2019 11:37	16,95	6	101,70	CHI
201902146528	JATAI	JT12092395	JATAI S1	22/02/2019 18:40	23/02/2019 14:55	22/02/2019 18:40	23/02/2019 14:30	19,83	3	59,50	CHI
201902146528	JATAI	JT13214352	JATAI S1	22/02/2019 18:40	23/02/2019 14:55	22/02/2019 18:40	23/02/2019 14:55	20,25	92	1863,00	CHI
201902144681	AMARALINA	LC12230319	NOVA CRIXAS	22/02/2019 18:42	23/02/2019 15:50	22/02/2019 18:42	23/02/2019 15:50	21,13	2	42,27	CHI
201902144685	MONTE ALEGRE DE GOIAS	MA12285604	SAO DOMINGOS	22/02/2019 18:44	23/02/2019 06:14	22/02/2019 18:44	23/02/2019 06:14	11,50	2	23,00	CHI
201902145106	FORMOSO	FO12145370	PORANGATU	22/02/2019 18:45	22/02/2019 21:24	22/02/2019 18:45	22/02/2019 21:24	2,65	58	153,70	CHI
201902145152	RIO VERDE	RV11113526	RIO VERDE S1	22/02/2019 18:45	23/02/2019 00:30	22/02/2019 18:45	23/02/2019 00:30	5,75	173	994,75	CHI
201902145199	ANICUNS	AC11159073	ANICUNS	22/02/2019 18:45	22/02/2019 20:35	22/02/2019 18:45	22/02/2019 20:35	1,83	108	198,00	CHI
201902144702	TAQUARAL DE GOIAS	TQ12300097	ITABERAI S1	22/02/2019 18:46	22/02/2019 19:25	22/02/2019 18:46	22/02/2019 19:25	0,65	6	3,90	CHI
201902145115	MONTE ALEGRE DE GOIAS	MA12233174	SAO DOMINGOS	22/02/2019 18:46	22/02/2019 21:21	22/02/2019 18:46	22/02/2019 21:21	2,58	14	36,17	CHI
201902144705	NIQUELANDIA	O1290234	NIQUELANDIA SUBTRANSMISSAO	22/02/2019 18:47	22/02/2019 19:09	22/02/2019 18:47	22/02/2019 19:07	0,33	491	163,67	CHI
201902144705	NIQUELANDIA	NQ10401438	NIQUELANDIA SUBTRANSMISSAO	22/02/2019 18:47	22/02/2019 19:09	22/02/2019 18:47	22/02/2019 19:08	0,35	76	26,60	CHI
201902145240	APARECIDA DE GOIANIA	AP11054889	INDEPENDENCIA S2	22/02/2019 18:51	22/02/2019 21:21	22/02/2019 18:51	22/02/2019 21:21	2,50	242	605,00	DIA CRITICO
201902144705	NIQUELANDIA	NQ10396041	NIQUELANDIA SUBTRANSMISSAO	22/02/2019 18:47	22/02/2019 19:09	22/02/2019 18:47	22/02/2019 19:09	0,37	350	128,33	CHI
201902144705	URUACU	NQ10396041	NIQUELANDIA SUBTRANSMISSAO	22/02/2019 18:47	22/02/2019 19:09	22/02/2019 18:47	22/02/2019 19:09	0,37	3	1,10	CHI
201902145290	APARECIDA DE GOIANIA	10006150541	INDEPENDENCIA S2	22/02/2019 19:02	23/02/2019 15:22	22/02/2019 19:02	23/02/2019 15:22	20,33	1	20,33	DIA CRITICO
201902145296	ITAJA	IJ12161269LD	ITAJA S2	22/02/2019 19:04	23/02/2019 15:46	23/02/2019 15:07	23/02/2019 15:45	0,63	1	0,63	DIA CRITICO
201902145296	ITAJA	IJ21161289	ITAJA S2	22/02/2019 19:04	23/02/2019 15:46	22/02/2019 19:04	23/02/2019 15:46	20,70	1	20,70	DIA CRITICO
201902145231	NOVO PLANALTO	TA11293677	SAO MIGUEL DO ARAGUAIA	22/02/2019 18:47	23/02/2019 17:07	22/02/2019 18:47	23/02/2019 17:07	22,33	1	22,33	CHI
201902145133	PLANALTINA	PI11136679	PLANALTINA	22/02/2019 18:49	23/02/2019 00:47	22/02/2019 18:49	23/02/2019 00:47	5,97	82	489,27	CHI
201902145135	PADRE BERNARDO	PB21201428	PADRE BERNARDO	22/02/2019 18:49	26/02/2019 01:16	22/02/2019 18:49	25/02/2019 18:40	71,85	5	359,25	CHI
201902145135	PADRE BERNARDO	PB12290558	PADRE BERNARDO	22/02/2019 18:49	26/02/2019 01:16	22/02/2019 18:49	26/02/2019 01:16	78,45	6	470,70	CHI
201902144703	MONTE ALEGRE DE GOIAS	MA12383372	SAO DOMINGOS	22/02/2019 18:50	23/02/2019 10:45	22/02/2019 18:50	23/02/2019 10:45	15,92	4	63,67	CHI
201902145170	SANTA TEREZINHA DE GOIAS	SG12316331	SANTA TEREZINHA	22/02/2019 18:51	23/02/2019 16:50	22/02/2019 18:51	23/02/2019 14:00	19,15	3	57,45	CHI
201902145170	SANTA TEREZINHA DE GOIAS	SG12321969LD	SANTA TEREZINHA	22/02/2019 18:51	23/02/2019 16:50	22/02/2019 18:51	23/02/2019 16:50	21,98	3	65,95	CHI

201902145171	RIO VERDE	SH10400641	SANTA HELENA S1	22/02/2019 18:51	22/02/2019 23:25	22/02/2019 18:51	22/02/2019 23:25	4,57	30	137,00	CHI
201902145171	SANTA HELENA DE GOIAS	SH10400641	SANTA HELENA S1	22/02/2019 18:51	22/02/2019 23:25	22/02/2019 18:51	22/02/2019 23:25	4,57	48	219,20	CHI
201902145189	GOIANIA	GN11199132	CAMPINAS S1	22/02/2019 18:51	23/02/2019 09:54	22/02/2019 18:51	23/02/2019 09:54	15,05	74	1113,70	CHI
201902145214	CAMPO ALEGRE DE GOIAS	CM21192520	CAMPO ALEGRE DE GOIAS	22/02/2019 18:56	23/02/2019 14:23	22/02/2019 18:56	23/02/2019 14:23	19,45	1	19,45	CHI
201902145219	EDEIA	VI12352542	VICENTINOPOLIS	22/02/2019 18:57	23/02/2019 08:14	22/02/2019 18:57	23/02/2019 08:14	13,28	7	92,98	CHI
201902145219	VICENTINOPOLIS	VI12352542	VICENTINOPOLIS	22/02/2019 18:57	23/02/2019 08:14	22/02/2019 18:57	23/02/2019 08:14	13,28	13	172,68	CHI
201902145221	GOIAS	GS12073660	MATRINCHA	22/02/2019 18:57	24/02/2019 13:38	22/02/2019 18:57	24/02/2019 13:38	42,68	12	512,20	CHI
201902145230	NIQUELANDIA	NQ10375673	NIQUELANDIA SUBTRANSMISSAO	22/02/2019 18:57	24/02/2019 13:02	22/02/2019 18:57	23/02/2019 03:47	8,83	4	35,33	CHI
201902145230	NIQUELANDIA	NQ12036054LD	NIQUELANDIA SUBTRANSMISSAO	22/02/2019 18:57	24/02/2019 13:02	22/02/2019 18:57	23/02/2019 04:52	9,92	2	19,83	CHI
201902145230	NIQUELANDIA	NQ10375673	NIQUELANDIA SUBTRANSMISSAO	22/02/2019 18:57	24/02/2019 13:02	23/02/2019 07:37	23/02/2019 09:01	1,40	81	113,40	CHI
201902145230	NIQUELANDIA	NQ13374573	NIQUELANDIA SUBTRANSMISSAO	22/02/2019 18:57	24/02/2019 13:02	23/02/2019 07:37	23/02/2019 11:21	3,73	31	115,73	CHI
201902145230	NIQUELANDIA	NQ122384917	NIQUELANDIA SUBTRANSMISSAO	22/02/2019 18:57	24/02/2019 13:02	22/02/2019 18:57	23/02/2019 11:39	16,70	6	100,20	CHI
201902145230	NIQUELANDIA	NQ122384917	NIQUELANDIA SUBTRANSMISSAO	22/02/2019 18:57	24/02/2019 13:02	23/02/2019 07:37	23/02/2019 11:39	4,03	93	375,10	CHI
201902145230	NIQUELANDIA	NQ12255457	NIQUELANDIA SUBTRANSMISSAO	22/02/2019 18:57	24/02/2019 13:02	23/02/2019 07:37	23/02/2019 14:19	6,70	4	26,80	CHI
201902145230	NIQUELANDIA	NQ12254942LD	NIQUELANDIA SUBTRANSMISSAO	22/02/2019 18:57	24/02/2019 13:02	22/02/2019 18:57	23/02/2019 18:20	23,38	71	1660,22	CHI
201902145230	NIQUELANDIA	NQ12254942LD	NIQUELANDIA SUBTRANSMISSAO	22/02/2019 18:57	24/02/2019 13:02	23/02/2019 07:37	23/02/2019 18:20	10,72	24	257,20	CHI
201902145230	NIQUELANDIA	NQ10375673	NIQUELANDIA SUBTRANSMISSAO	22/02/2019 18:57	24/02/2019 13:02	23/02/2019 07:37	23/02/2019 21:15	13,63	1	13,63	CHI
201902145230	NIQUELANDIA	NQ10375673	NIQUELANDIA SUBTRANSMISSAO	22/02/2019 18:57	24/02/2019 13:02	23/02/2019 21:12	23/02/2019 21:15	0,05	211	10,55	CHI
201902145230	NIQUELANDIA	NQ12254942LD	NIQUELANDIA SUBTRANSMISSAO	22/02/2019 18:57	24/02/2019 13:02	23/02/2019 19:20	24/02/2019 09:13	13,88	15	208,25	CHI
201902145230	NIQUELANDIA	NQ12254942LD	NIQUELANDIA SUBTRANSMISSAO	22/02/2019 18:57	24/02/2019 13:02	23/02/2019 07:37	24/02/2019 09:44	26,12	2	52,23	CHI
201902145230	NIQUELANDIA	NQ12265763	NIQUELANDIA SUBTRANSMISSAO	22/02/2019 18:57	24/02/2019 13:02	23/02/2019 07:37	24/02/2019 10:11	26,57	7	185,97	CHI
201902145230	NIQUELANDIA	NQ12274609	NIQUELANDIA SUBTRANSMISSAO	22/02/2019 18:57	24/02/2019 13:02	23/02/2019 19:20	24/02/2019 10:44	15,40	5	77,00	CHI
201902145230	NIQUELANDIA	NQ12335361	NIQUELANDIA SUBTRANSMISSAO	22/02/2019 18:57	24/02/2019 13:02	23/02/2019 19:20	24/02/2019 12:24	17,07	4	68,27	CHI
201902145958	GOIANIRA	10015965811	GOIANIRA	22/02/2019 19:37	24/02/2019 13:00	22/02/2019 19:37	24/02/2019 13:00	41,38	1	41,38	DIA CRITICO
201902145230	NIQUELANDIA	NQ12254942LD	NIQUELANDIA SUBTRANSMISSAO	22/02/2019 18:57	24/02/2019 13:02	23/02/2019 07:37	24/02/2019 13:02	29,42	5	147,08	CHI
201902145243	PIRES DO RIO	PR11020461	PIRES DO RIO S1	22/02/2019 18:57	22/02/2019 21:34	22/02/2019 18:57	22/02/2019 21:34	2,62	87	227,65	CHI
201902145581	RIO VERDE	RV11371409	CABRIUVA S1	22/02/2019 18:59	23/02/2019 03:29	22/02/2019 18:59	23/02/2019 03:29	8,50	45	382,50	CHI
201902145274	NOVA ROMA	ND21132174	IACIARA S2	22/02/2019 19:00	22/02/2019 21:18	22/02/2019 19:00	22/02/2019 21:18	2,30	1	2,30	CHI
201902145374	RIO VERDE	RV11230817	RIO VERDE S2	22/02/2019 19:00	23/02/2019 17:49	22/02/2019 19:00	23/02/2019 17:49	22,82	69	1574,35	CHI
201902145298	GOIANIA	GN11000859	FERROVIARIO S3	22/02/2019 19:01	23/02/2019 20:20	22/02/2019 19:01	23/02/2019 20:20	25,32	46	1164,57	CHI
201902145304	ITUMBIARA	IT21021381	PARANAIBA	22/02/2019 19:04	23/02/2019 09:03	22/02/2019 19:04	23/02/2019 09:03	13,98	1	13,98	CHI
201902145311	INDIARA	10010838994	CEZARINA	22/02/2019 19:05	23/02/2019 17:25	22/02/2019 19:05	23/02/2019 17:25	22,33	1	22,33	CHI
201902146026	SANTA HELENA DE GOIAS	SH11000027	IPEGUARI	22/02/2019 18:38	22/02/2019 21:15	22/02/2019 18:38	22/02/2019 21:15	2,62	136	355,87	DIA CRITICO
201902145318	PALMEIRAS DE GOIAS	PL21085311	PALMEIRAS	22/02/2019 19:07	24/02/2019 12:04	22/02/2019 19:07	24/02/2019 12:04	40,95	1	40,95	CHI
201902145591	RIO VERDE	RV11159396	RIO VERDE S1	22/02/2019 19:07	23/02/2019 13:08	22/02/2019 19:07	23/02/2019 13:08	18,02	78	1405,30	CHI
201902145324	ITUMBIARA	IT21222584	PARANAIBA	22/02/2019 19:08	22/02/2019 22:54	22/02/2019 19:08	22/02/2019 22:54	3,77	1	3,77	CHI
201902145511	ANAPOLIS	AN12001025	ANAPOLIS UNIVERSITARIO S2	22/02/2019 19:10	23/02/2019 09:01	22/02/2019 19:10	23/02/2019 09:01	13,85	5	69,25	CHI
201902146735	NIQUELANDIA	NQ12086219	NIQUELANDIA SUBTRANSMISSAO	22/02/2019 19:10	23/02/2019 08:30	22/02/2019 19:10	23/02/2019 08:30	13,33	10	133,33	CHI
201902145357	ACREUNA	JD12323641	ACREUNA	22/02/2019 19:12	23/02/2019 10:07	22/02/2019 19:12	23/02/2019 10:07	14,92	7	104,42	CHI
201902145357	INDIARA	JD12323641	ACREUNA	22/02/2019 19:12	23/02/2019 10:07	22/02/2019 19:12	23/02/2019 10:07	14,92	15	223,75	CHI
201902145580	GOIANIA	GN11050955	MEIA PONTE	22/02/2019 19:12	22/02/2019 22:52	22/02/2019 19:12	22/02/2019 22:52	3,67	104	381,33	CHI
201902145936	ANAPOLIS	AN12003510	ANAPOLIS UNIVERSITARIO S2	22/02/2019 19:13	23/02/2019 02:53	22/02/2019 19:13	23/02/2019 02:53	7,67	573	4393,00	CHI
201902145540	FORMOSA	FA12242809	ITIQUIRA	22/02/2019 19:19	23/02/2019 10:11	22/02/2019 19:19	23/02/2019 10:11	14,87	4	59,47	CHI
201902145540	VILA BOA	FA12242809	ITIQUIRA	22/02/2019 19:19	23/02/2019 10:11	22/02/2019 19:19	23/02/2019 10:11	14,87	1	14,87	CHI

201902145571	SILVANIA	SV12205360	VIANOPOLIS	22/02/2019 19:20	23/02/2019 11:55	22/02/2019 19:20	23/02/2019 11:55	16,58	6	99,50	CHI
201902146343	GUAPO	GA11382711	GUAPO S1	22/02/2019 19:21	25/02/2019 12:04	22/02/2019 19:21	25/02/2019 12:04	64,72	5	323,58	CHI
201902145564	MOSSAMEDES	MD12206378	FIRMINOPOLIS S2	22/02/2019 19:22	22/02/2019 22:00	22/02/2019 19:22	22/02/2019 22:00	2,63	15	39,50	CHI
201902145569	BRITANIA	7122286	BRITANIA	22/02/2019 19:22	22/02/2019 23:39	22/02/2019 19:22	22/02/2019 23:39	4,28	6	25,70	CHI
201902144711	PADRE BERNARDO	02280214	PADRE BERNARDO	22/02/2019 19:24	22/02/2019 20:33	22/02/2019 19:24	22/02/2019 20:33	1,15	3934	4524,10	CHI
201902145599	PIRES DO RIO	PR12075207	PIRES DO RIO S2	22/02/2019 19:27	23/02/2019 11:25	22/02/2019 19:27	23/02/2019 11:25	15,97	2	31,93	CHI
201902145803	PALMEIRAS DE GOIAS	PL11215478	PALMEIRAS	22/02/2019 19:27	22/02/2019 23:20	22/02/2019 19:27	22/02/2019 23:20	3,88	140	543,67	CHI
201902146079	ALTO PARAISO DE GOIAS	BF11361433	FLORES DE GOIAS	22/02/2019 19:29	22/02/2019 23:44	22/02/2019 19:29	22/02/2019 23:44	4,25	85	361,25	CHI
201902145701	SERRANOPOLIS	SX12037674	JATAI S1	22/02/2019 19:30	24/02/2019 10:32	22/02/2019 19:30	24/02/2019 10:32	39,03	37	1444,23	CHI
201902145801	PIRENOPOLIS	PV12382175	CORUMBA	22/02/2019 19:30	23/02/2019 23:16	22/02/2019 19:30	23/02/2019 23:16	27,77	10	277,67	CHI
201902145980	GOIANIA	GN11001627	CAMPINAS S2	22/02/2019 19:32	22/02/2019 20:47	22/02/2019 19:32	22/02/2019 20:47	1,25	74	92,50	CHI
201902146693	BELA VISTA DE GOIAS	SQ12066258	BELA VISTA S1	22/02/2019 19:32	23/02/2019 07:41	22/02/2019 19:32	23/02/2019 07:41	12,15	12	145,80	CHI
201902146127	ALTO PARAISO DE GOIAS	BF11048000	FLORES DE GOIAS	22/02/2019 19:33	22/02/2019 22:21	22/02/2019 19:33	22/02/2019 22:21	2,80	79	221,20	CHI
201902145926	ITABERAI	GS12379734	ITABERAI S1	22/02/2019 19:34	23/02/2019 08:04	22/02/2019 19:34	23/02/2019 08:04	12,50	4	50,00	CHI
201902146652	ALTO PARAISO DE GOIAS	BF12264707	FLORES DE GOIAS	22/02/2019 19:34	22/02/2019 23:40	22/02/2019 19:34	22/02/2019 23:40	4,10	16	65,60	CHI
201902145944	URUACU	UR21295351	URUACU	22/02/2019 19:36	22/02/2019 21:32	22/02/2019 19:36	22/02/2019 21:32	1,93	1	1,93	CHI
201902145972	SAO LUIS DE MONTES BELOS	SL21222084	SAO LUIZ DOS MONTES BELOS	22/02/2019 19:37	23/02/2019 08:15	22/02/2019 19:37	23/02/2019 08:15	12,63	1	12,63	CHI
201902145970	CATURAI	CK21402877	ARACU	22/02/2019 19:39	23/02/2019 15:22	22/02/2019 19:39	23/02/2019 15:22	19,72	1	19,72	CHI
201902146005	SAO DOMINGOS	SD12389194	SAO DOMINGOS	22/02/2019 19:44	23/02/2019 15:00	22/02/2019 19:44	23/02/2019 11:53	16,15	12	193,80	CHI
201902146005	SAO DOMINGOS	SD12389191LD	SAO DOMINGOS	22/02/2019 19:44	23/02/2019 15:00	22/02/2019 19:44	23/02/2019 15:00	19,27	10	192,67	CHI
201902146010	GOIANIA	GN11025839	GOIANIA LESTE S2	22/02/2019 19:44	22/02/2019 21:11	22/02/2019 19:44	22/02/2019 21:11	1,45	179	259,55	CHI
201902146012	AGUAS LINDAS DE GOIAS	10010296490	AGUAS LINDAS DE GOIAS S2	22/02/2019 19:45	23/02/2019 02:15	22/02/2019 19:45	23/02/2019 02:15	6,50	1	6,50	CHI
201902146047	PALMEIRAS DE GOIAS	PL11382554	PALMEIRAS	22/02/2019 19:45	22/02/2019 23:24	22/02/2019 19:45	22/02/2019 23:24	3,65	88	321,20	CHI
201902146495	AGUA FRIA DE GOIAS	TL12264732	SAO JOAO D ALIANCA	22/02/2019 19:50	23/02/2019 15:06	22/02/2019 19:50	23/02/2019 15:06	19,27	6	115,60	CHI
201902146043	LUZIANIA	LZ12376136	CRISTALINA S2	22/02/2019 19:53	23/02/2019 13:59	22/02/2019 19:53	23/02/2019 13:59	18,10	5	90,50	CHI
201902146075	CRISTALINA	KR11383071	CRISTALINA S1	22/02/2019 19:57	22/02/2019 21:11	22/02/2019 19:57	22/02/2019 21:11	1,23	174	214,60	CHI
201902146077	BALIZA	BH12396127	BOM JARDIM	22/02/2019 19:57	23/02/2019 20:42	22/02/2019 19:57	23/02/2019 20:42	24,75	1	24,75	CHI
201902146077	BOM JARDIM DE GOIAS	BH12396127	BOM JARDIM	22/02/2019 19:57	23/02/2019 20:42	22/02/2019 19:57	23/02/2019 20:42	24,75	1	24,75	CHI
201902146315	VALPARAISO DE GOIAS	VA12261807	PACAEMBU S1	22/02/2019 19:57	22/02/2019 21:20	22/02/2019 19:57	22/02/2019 21:20	1,38	413	571,32	CHI
201902146790	ARUANA	AK12310745LD	MOZARLANDIA	22/02/2019 19:59	23/02/2019 16:52	22/02/2019 19:59	23/02/2019 16:52	20,88	29	605,62	CHI
201902146078	ANAPOLIS	AN12256051	DAIA S1	22/02/2019 20:00	23/02/2019 14:52	22/02/2019 20:00	23/02/2019 14:52	18,87	3	56,60	CHI
201902146100	JUSSARA	JR12022269	BRITANIA	22/02/2019 20:04	23/02/2019 02:15	22/02/2019 20:04	23/02/2019 02:15	6,18	30	185,50	CHI
201902146100	MONTES CLAROS DE GOIAS	JR12022269	BRITANIA	22/02/2019 20:04	23/02/2019 02:15	22/02/2019 20:04	23/02/2019 02:15	6,18	256	1582,93	CHI
201902146125	JATAI	JT12214347	JATAI S2	22/02/2019 20:06	24/02/2019 07:57	22/02/2019 20:06	24/02/2019 07:57	35,85	12	430,20	CHI
201902146132	PARAUNA	PU12039209	PARAUNA	22/02/2019 20:07	23/02/2019 06:38	22/02/2019 20:07	23/02/2019 06:38	10,52	5	52,58	CHI
201902146537	CRIXAS	CX21341356	SERRA DO OURO	22/02/2019 20:07	23/02/2019 16:13	22/02/2019 20:07	23/02/2019 16:13	20,10	1	20,10	CHI
201902146133	ANAPOLIS	AN12273408	ANAPOLIS UNIVERSITARIO S2	22/02/2019 20:08	23/02/2019 11:43	22/02/2019 20:08	23/02/2019 11:43	15,58	80	1246,67	CHI
201902146133	PIRENOPOLIS	AN12273408	ANAPOLIS UNIVERSITARIO S2	22/02/2019 20:08	23/02/2019 11:43	22/02/2019 20:08	23/02/2019 11:43	15,58	53	825,92	CHI
201902147205	SANTO ANTONIO DO DESCOBERTO	SN11097132	AGUAS LINDAS DE GOIAS S2	22/02/2019 20:08	23/02/2019 12:46	22/02/2019 20:08	23/02/2019 12:46	16,63	178	2960,73	CHI
201902146140	AMORINOPOLIS	AM21072354	IPORA	22/02/2019 20:09	22/02/2019 23:09	22/02/2019 20:09	22/02/2019 23:09	3,00	1	3,00	CHI
201902146145	URUACU	UR12232461	URUACU	22/02/2019 20:10	23/02/2019 11:15	22/02/2019 20:10	23/02/2019 11:15	15,08	7	105,58	CHI
201902146152	BOM JARDIM DE GOIAS	BM21102072	BOM JARDIM	22/02/2019 20:11	23/02/2019 08:41	22/02/2019 20:11	23/02/2019 08:41	12,50	1	12,50	CHI
201902146899	URUACU	UR12342129	URUACU	22/02/2019 20:12	23/02/2019 02:15	22/02/2019 20:12	23/02/2019 02:15	6,05	177	1070,85	CHI
201902146167	CALDAS NOVAS	CN12182822	SERRA DE CALDAS	22/02/2019 20:13	22/02/2019 22:45	22/02/2019 20:13	22/02/2019 22:45	2,53	59	149,47	CHI

201902146168	MONTIVIDIU	2840034007	MONTIVIDIU T	22/02/2019 20:13	22/02/2019 21:43	22/02/2019 20:13	22/02/2019 21:43	1,50	1	1,50	CHI
201902146318	GOIANIA	GN11205655	MEIA PONTE	22/02/2019 20:14	22/02/2019 22:50	22/02/2019 20:14	22/02/2019 22:50	2,60	168	436,80	CHI
201902146406	MINEIROS	MY12153058	PARQUE DAS EMAS	22/02/2019 20:15	25/02/2019 10:58	22/02/2019 20:15	25/02/2019 10:58	62,72	15	940,75	CHI
201902146406	SANTA RITA DO ARAGUAIA	MY12153058	PARQUE DAS EMAS	22/02/2019 20:15	25/02/2019 10:58	22/02/2019 20:15	25/02/2019 10:58	62,72	6	376,30	CHI
201902146191	ARUANA	MP12165389	MOZARLANDIA	22/02/2019 20:16	23/02/2019 15:39	22/02/2019 20:16	23/02/2019 15:39	19,38	1	19,38	CHI
201902146191	MATRINCHA	MP12165389	MOZARLANDIA	22/02/2019 20:16	23/02/2019 15:39	22/02/2019 20:16	23/02/2019 15:39	19,38	5	96,92	CHI
201902146196	MOSSAMEDES	MD12168935	FIRMINOPOLIS S2	22/02/2019 20:17	23/02/2019 09:25	22/02/2019 20:17	23/02/2019 09:25	13,13	4	52,53	CHI
201902146322	MONTE ALEGRE DE GOIAS	MA12280303	SAO DOMINGOS	22/02/2019 20:18	23/02/2019 03:21	22/02/2019 20:18	23/02/2019 03:21	7,05	4	28,20	CHI
201902146317	ARAGUAPAZ	FC12071270	GOIAS	22/02/2019 20:20	23/02/2019 07:38	22/02/2019 20:20	23/02/2019 07:38	11,30	4	45,20	CHI
201902146317	FAINA	FC12071270	GOIAS	22/02/2019 20:20	23/02/2019 07:38	22/02/2019 20:20	23/02/2019 07:38	11,30	3	33,90	CHI
201902146319	FAZENDA NOVA	FN12066285	JUSSARA	22/02/2019 20:20	23/02/2019 10:46	22/02/2019 20:20	23/02/2019 10:46	14,43	13	187,63	CHI
201902146656	CORUMBAIBA	CI12081002	VILA CORUMBA	22/02/2019 20:21	23/02/2019 18:25	22/02/2019 20:21	23/02/2019 18:25	22,07	5	110,33	CHI
201902146337	AGUA FRIA DE GOIAS	TL12322523	SAO JOAO D ALIANCA	22/02/2019 20:24	23/02/2019 15:25	22/02/2019 20:24	23/02/2019 15:25	19,02	2	38,03	CHI
201902146262	SENADOR CANEDO	04980214	SENADOR CANEDO	23/02/2019 01:05	24/02/2019 11:48	23/02/2019 01:05	23/02/2019 01:13	0,13	463	61,73	DIA CRITICO
201902146262	SENADOR CANEDO	SW13402865	SENADOR CANEDO	23/02/2019 01:05	24/02/2019 11:48	23/02/2019 01:05	23/02/2019 03:22	2,28	1247	2847,32	DIA CRITICO
201902146262	SENADOR CANEDO	SW13395402B	SENADOR CANEDO	23/02/2019 01:05	24/02/2019 11:48	23/02/2019 01:05	23/02/2019 11:59	10,90	28	305,20	DIA CRITICO
201902146262	SENADOR CANEDO	SW11196609	SENADOR CANEDO	23/02/2019 01:05	24/02/2019 11:48	23/02/2019 01:05	24/02/2019 11:48	34,72	26	902,63	DIA CRITICO
201902146264	SANTA HELENA DE GOIAS	400092803	IPEGUARI	22/02/2019 22:13	23/02/2019 09:39	22/02/2019 22:13	23/02/2019 09:39	11,43	1	11,43	DIA CRITICO
201902147616	ARAGUAPAZ	AZ12188011	MOZARLANDIA	22/02/2019 20:24	23/02/2019 22:31	22/02/2019 20:24	23/02/2019 22:31	26,12	8	208,93	CHI
201902147616	MOZARLANDIA	AZ12188011	MOZARLANDIA	22/02/2019 20:24	23/02/2019 22:31	22/02/2019 20:24	23/02/2019 22:31	26,12	2	52,23	CHI
201902145924	RIO VERDE	RV11000097	RIO VERDE S1	22/02/2019 20:25	22/02/2019 22:45	22/02/2019 20:25	22/02/2019 22:45	2,33	81	189,00	CHI
201902146400	ANAPOLIS	AN11163284	JUNDIAI S2	22/02/2019 20:26	23/02/2019 09:49	22/02/2019 20:26	23/02/2019 09:49	13,38	98	1311,57	CHI
201902146434	VALPARAISO DE GOIAS	VA11398621	MARAJOARA	22/02/2019 20:26	23/02/2019 00:39	22/02/2019 20:26	23/02/2019 00:39	4,22	3	12,65	CHI
201902146009	SANTO ANTONIO DO DESCOBERTO	SN11047440	AGUAS LINDAS DE GOIAS S2	22/02/2019 20:28	23/02/2019 02:12	22/02/2019 20:28	23/02/2019 02:12	5,73	183	1049,20	CHI
201902146475	ANAPOLIS	AN11135717	JUNDIAI S1	22/02/2019 20:28	23/02/2019 08:07	22/02/2019 20:28	23/02/2019 08:07	11,65	135	1572,75	CHI
201902146255	SANTO ANTONIO DO DESCOBERTO	2210019868	AGUAS LINDAS DE GOIAS S2	22/02/2019 20:29	23/02/2019 11:54	22/02/2019 20:29	23/02/2019 11:54	15,42	1	15,42	CHI
201902146375	PIRENOPOLIS	PV12382177	CORUMBA	22/02/2019 20:29	23/02/2019 09:37	22/02/2019 20:29	23/02/2019 09:37	13,13	2	26,27	CHI
201902146377	JARAGUA	JA21140683	JARAGUA	22/02/2019 20:29	23/02/2019 10:29	22/02/2019 20:29	23/02/2019 10:29	14,00	2	28,00	CHI
201902146582	ANAPOLIS	AN11205792	JUNDIAI S2	22/02/2019 20:30	23/02/2019 06:52	22/02/2019 20:30	23/02/2019 06:52	10,37	76	787,87	CHI
201902146403	CALDAS NOVAS	MG12120776	VILA CORUMBA	22/02/2019 20:33	23/02/2019 12:38	22/02/2019 20:33	23/02/2019 12:38	16,08	1	16,08	CHI
201902146403	MARZAGAO	MG12120776	VILA CORUMBA	22/02/2019 20:33	23/02/2019 12:38	22/02/2019 20:33	23/02/2019 12:38	16,08	1	16,08	CHI
201902146412	INHUMAS	IN12403334	INHUMAS S2	22/02/2019 20:33	23/02/2019 14:25	22/02/2019 20:33	23/02/2019 14:25	17,87	3	53,60	CHI
201902146847	GOIANIA	GN11210900	CARAJAS S2	22/02/2019 20:34	23/02/2019 07:00	22/02/2019 20:34	23/02/2019 07:00	10,43	142	1481,53	CHI
201902147207	SANTO ANTONIO DO DESCOBERTO	SN11162889	AGUAS LINDAS DE GOIAS S2	22/02/2019 20:34	23/02/2019 11:52	22/02/2019 20:34	23/02/2019 11:52	15,30	201	3075,30	CHI
201902146418	ARAGOIANIA	7526019	GUAPU S2	22/02/2019 20:35	25/02/2019 13:50	22/02/2019 20:35	25/02/2019 13:50	65,25	1	65,25	CHI
201902146227	NIQUELANDIA	NQ12221620	URUACU	22/02/2019 20:36	23/02/2019 02:16	22/02/2019 20:36	23/02/2019 02:16	5,67	146	827,33	CHI
201902146873	SANTO ANTONIO DO DESCOBERTO	SN11128752	AGUAS LINDAS DE GOIAS S2	22/02/2019 20:37	23/02/2019 13:53	22/02/2019 20:37	23/02/2019 13:53	17,27	66	1139,60	CHI
201902146249	SANTO ANTONIO DO DESCOBERTO	SN11133107	AGUAS LINDAS DE GOIAS S2	22/02/2019 20:39	23/02/2019 17:44	22/02/2019 20:39	23/02/2019 17:44	21,08	188	3963,67	CHI
201902146458	ANAPOLIS	AN11217364	JUNDIAI S1	22/02/2019 20:43	23/02/2019 10:46	22/02/2019 20:43	23/02/2019 10:46	14,05	146	2051,30	CHI
201902146460	LUZIANIA	LZ12349077	PAMPLONA	22/02/2019 20:44	23/02/2019 09:30	22/02/2019 20:44	23/02/2019 09:30	12,77	10	127,67	CHI
201902146468	ITUMBIARA	IT11134647	ITUMBIARA VELHA S1	22/02/2019 20:46	22/02/2019 22:48	22/02/2019 20:46	22/02/2019 22:48	2,03	271	551,03	CHI
201902146567	GOIANIA	GN11168576	GOIANIA LESTE S3	22/02/2019 20:47	23/02/2019 12:49	22/02/2019 20:47	23/02/2019 12:49	16,03	76	1218,53	CHI
201902146512	APARECIDA DE GOIANIA	14386185	INDEPENDENCIA S1	22/02/2019 20:49	23/02/2019 16:41	22/02/2019 20:49	23/02/2019 16:41	19,87	1	19,87	CHI
201902146520	COLINAS DO SUL	TI21362456	NIQUELANDIA SUBTRANSMISSAO	22/02/2019 20:50	24/02/2019 00:03	22/02/2019 20:50	24/02/2019 00:03	27,22	7	190,52	CHI

201902146671	GOIANIA	GN12282634	SENADOR CANEDO	22/02/2019 20:51	22/02/2019 23:04	22/02/2019 20:51	22/02/2019 23:04	2,22	1078	2389,57	CHI
201902146570	GOIANIA	GN11201067	CAMPINAS S2	22/02/2019 20:53	23/02/2019 02:28	22/02/2019 20:53	23/02/2019 02:28	5,58	92	513,67	CHI
201902146665	GOIANIA	GN11001627	CAMPINAS S2	22/02/2019 20:53	23/02/2019 01:40	22/02/2019 20:53	23/02/2019 01:40	4,78	74	353,97	CHI
201902146687	SENADOR CANEDO	SW12329397	SENADOR CANEDO	22/02/2019 20:53	23/02/2019 00:02	22/02/2019 20:53	23/02/2019 00:02	3,15	285	897,75	CHI
201902146558	SENADOR CANEDO	SW11209072	SENADOR CANEDO	22/02/2019 20:54	23/02/2019 10:34	22/02/2019 20:54	23/02/2019 10:34	13,67	140	1913,33	CHI
201902146559	PILAR DE GOIAS	UR12325185	URUACU	22/02/2019 20:58	23/02/2019 12:27	22/02/2019 20:58	23/02/2019 12:27	15,48	1	15,48	CHI
201902146559	URUACU	UR12325185	URUACU	22/02/2019 20:58	23/02/2019 12:27	22/02/2019 20:58	23/02/2019 12:27	15,48	23	356,12	CHI
201902146585	GOIANIA	11447576	GOIANIA LESTE S3	22/02/2019 20:58	23/02/2019 16:08	22/02/2019 20:58	23/02/2019 16:08	19,17	1	19,17	CHI
201902146967	GOIANIA	GN11151332	GOIANIA LESTE S3	22/02/2019 20:58	23/02/2019 12:40	22/02/2019 20:58	23/02/2019 12:40	15,70	103	1617,10	CHI
201902151329	CACHOEIRA ALTA	CA12040332	CACHOEIRA ALTA	22/02/2019 20:58	23/02/2019 14:49	22/02/2019 20:58	23/02/2019 14:49	17,85	11	196,35	CHI
201902146498	GOIANIRA	10024290783	GOIANIRA	22/02/2019 20:48	24/02/2019 17:50	22/02/2019 20:48	24/02/2019 17:50	45,03	1	45,03	DIA CRITICO
201902143069	GOIATUBA	GT21166388	GOIATUBA S2	22/02/2019 21:00	22/02/2019 21:20	22/02/2019 21:00	22/02/2019 21:20	0,33	1	0,33	CHI
201902146575	BARRO ALTO	DF12194371	BARRO ALTO	22/02/2019 21:00	23/02/2019 01:21	22/02/2019 21:00	23/02/2019 01:21	4,35	66	287,10	CHI
201902146575	SANTA RITA DO NOVO DESTINO	DF12194371	BARRO ALTO	22/02/2019 21:00	23/02/2019 01:21	22/02/2019 21:00	23/02/2019 01:21	4,35	33	143,55	CHI
201902146787	FORMOSA	FA32042693	SAO JOAO D ALIANCA	22/02/2019 21:06	23/02/2019 06:17	22/02/2019 21:06	23/02/2019 06:17	9,18	82	753,03	CHI
201902146710	GOIANIA	GN11222799	GOIANIA LESTE S3	22/02/2019 21:13	23/02/2019 13:26	22/02/2019 21:13	23/02/2019 13:26	16,22	66	1070,30	CHI
201902146551	GOIANIRA	GR12242159	GOIANIRA	22/02/2019 20:16	23/02/2019 20:52	22/02/2019 20:16	23/02/2019 20:52	24,60	81	1992,60	DIA CRITICO
201902146556	GOIANIRA	10010340767	GOIANIRA	22/02/2019 20:57	24/02/2019 10:36	22/02/2019 20:57	24/02/2019 10:36	37,65	1	37,65	DIA CRITICO
201902146812	FORMOSA	PI12208713	PLANALTINA	22/02/2019 21:14	23/02/2019 00:47	22/02/2019 21:14	23/02/2019 00:47	3,55	2	7,10	CHI
201902146812	PLANALTINA	PI12208713	PLANALTINA	22/02/2019 21:14	23/02/2019 00:47	22/02/2019 21:14	23/02/2019 00:47	3,55	167	592,85	CHI
201902146880	GOIANIA	GN12265400	GOIANIA LESTE S3	22/02/2019 21:15	23/02/2019 14:20	22/02/2019 21:15	23/02/2019 14:20	17,08	136	2323,33	CHI
201902146786	GOIANIA	GN11196685	GOIANIA LESTE S2	22/02/2019 21:17	23/02/2019 11:29	22/02/2019 21:17	23/02/2019 11:29	14,20	142	2016,40	CHI
201902146568	SANTA CRUZ DE GOIAS	BC21080770	CRISTIANOPOLIS	22/02/2019 20:59	23/02/2019 10:55	22/02/2019 20:59	23/02/2019 10:55	13,93	1	13,93	DIA CRITICO
201902146569	BELA VISTA DE GOIAS	00440528	CRISTIANOPOLIS	22/02/2019 20:52	22/02/2019 22:30	22/02/2019 20:52	22/02/2019 22:30	1,63	84	137,20	DIA CRITICO
201902146569	BELA VISTA DE GOIAS	00440528	CRISTIANOPOLIS	22/02/2019 20:52	22/02/2019 22:30	22/02/2019 20:52	22/02/2019 22:30	1,63	64	104,53	DIA CRITICO
201902146569	CRISTIANOPOLIS	00440528	CRISTIANOPOLIS	22/02/2019 20:52	22/02/2019 22:30	22/02/2019 20:52	22/02/2019 22:30	1,63	417	681,10	DIA CRITICO
201902146569	CRISTIANOPOLIS	00440528	CRISTIANOPOLIS	22/02/2019 20:52	22/02/2019 22:30	22/02/2019 20:52	22/02/2019 22:30	1,63	21	34,30	DIA CRITICO
201902146569	CRISTIANOPOLIS	00440528	CRISTIANOPOLIS	22/02/2019 20:52	22/02/2019 22:30	22/02/2019 20:52	22/02/2019 22:30	1,63	1252	2044,93	DIA CRITICO
201902146569	CRISTIANOPOLIS	00440528	CRISTIANOPOLIS	22/02/2019 20:52	22/02/2019 22:30	22/02/2019 20:52	22/02/2019 22:30	1,63	1	1,63	DIA CRITICO
201902146569	PIRACANJUBA	00440528	CRISTIANOPOLIS	22/02/2019 20:52	22/02/2019 22:30	22/02/2019 20:52	22/02/2019 22:30	1,63	128	209,07	DIA CRITICO
201902146569	SANTA CRUZ DE GOIAS	00440528	CRISTIANOPOLIS	22/02/2019 20:52	22/02/2019 22:30	22/02/2019 20:52	22/02/2019 22:30	1,63	196	320,13	DIA CRITICO
201902146569	SAO MIGUEL DO ARAGUAIA	00440528	CRISTIANOPOLIS	22/02/2019 20:52	22/02/2019 22:30	22/02/2019 20:52	22/02/2019 22:30	1,63	1	1,63	DIA CRITICO
201902146569	SAO MIGUEL DO PASSA QUATRO	00440528	CRISTIANOPOLIS	22/02/2019 20:52	22/02/2019 22:30	22/02/2019 20:52	22/02/2019 22:30	1,63	274	447,53	DIA CRITICO
201902146569	SAO MIGUEL DO PASSA QUATRO	00440528	CRISTIANOPOLIS	22/02/2019 20:52	22/02/2019 22:30	22/02/2019 20:52	22/02/2019 22:30	1,63	6	9,80	DIA CRITICO
201902146569	SAO MIGUEL DO PASSA QUATRO	00440528	CRISTIANOPOLIS	22/02/2019 20:52	22/02/2019 22:30	22/02/2019 20:52	22/02/2019 22:30	1,63	1605	2621,50	DIA CRITICO
201902146569	VIANOPOLIS	00440528	CRISTIANOPOLIS	22/02/2019 20:52	22/02/2019 22:30	22/02/2019 20:52	22/02/2019 22:30	1,63	1	1,63	DIA CRITICO
201902146569	VIANOPOLIS	00440528	CRISTIANOPOLIS	22/02/2019 20:52	22/02/2019 22:30	22/02/2019 20:52	22/02/2019 22:30	1,63	33	53,90	DIA CRITICO
201902146674	PADRE BERNARDO	PB21149876	PADRE BERNARDO	22/02/2019 21:18	23/02/2019 17:17	22/02/2019 21:18	23/02/2019 17:17	19,98	2	39,97	CHI
201902146572	SANTA HELENA DE GOIAS	10015533156	IPEGUARI	22/02/2019 21:00	23/02/2019 00:55	22/02/2019 21:00	23/02/2019 00:55	3,92	1	3,92	DIA CRITICO
201902146678	ANAPOLIS	AN11129477	JUNDIAI S1	22/02/2019 21:18	23/02/2019 01:36	22/02/2019 21:18	23/02/2019 01:36	4,30	121	520,30	CHI
201902146924	APARECIDA DE GOIANIA	AP12051730	REAL S1	22/02/2019 21:21	23/02/2019 00:14	22/02/2019 21:21	23/02/2019 00:14	2,88	1024	2952,53	CHI
201902146689	ANAPOLIS	10005482524	JUNDIAI S1	22/02/2019 21:24	23/02/2019 15:45	22/02/2019 21:24	23/02/2019 15:45	18,35	1	18,35	CHI
201902146717	BELA VISTA DE GOIAS	BC10370909	PIRES DO RIO S2	22/02/2019 21:29	22/02/2019 23:59	22/02/2019 21:29	22/02/2019 23:59	2,50	2	5,00	CHI
201902146717	CRISTIANOPOLIS	BC10370909	PIRES DO RIO S2	22/02/2019 21:29	22/02/2019 23:59	22/02/2019 21:29	22/02/2019 23:59	2,50	26	65,00	CHI



201902146717	PIRES DO RIO	BC10370909	PIRES DO RIO S2	22/02/2019 21:29	22/02/2019 23:59	22/02/2019 21:29	22/02/2019 23:59	2,50	81	202,50	CHI
201902146717	SANTA CRUZ DE GOIAS	BC10370909	PIRES DO RIO S2	22/02/2019 21:29	22/02/2019 23:59	22/02/2019 21:29	22/02/2019 23:59	2,50	486	1215,00	CHI
201902146811	GOIANIA	GN11001669	ATLANTICO S3	22/02/2019 21:29	23/02/2019 09:51	22/02/2019 21:29	23/02/2019 09:51	12,37	59	729,63	CHI
201902146715	CAMPINACU	UC12197170	PORANGATU	22/02/2019 21:30	23/02/2019 12:37	22/02/2019 21:30	23/02/2019 12:37	15,12	15	226,75	CHI
201902146715	MINACU	UC12197170	PORANGATU	22/02/2019 21:30	23/02/2019 12:37	22/02/2019 21:30	23/02/2019 12:37	15,12	1	15,12	CHI
201902146675	CATALAO	CT11000053	CATALAO S2	22/02/2019 20:42	22/02/2019 23:53	22/02/2019 20:42	22/02/2019 23:53	3,18	42	133,70	DIA CRITICO
201902146716	FAZENDA NOVA	FN21073057	JUSSARA	22/02/2019 21:31	23/02/2019 08:39	22/02/2019 21:31	23/02/2019 08:39	11,13	1	11,13	CHI
201902146216	RIO VERDE	RV11000065	RIO VERDE S1	22/02/2019 21:33	22/02/2019 22:09	22/02/2019 21:33	22/02/2019 22:09	0,60	96	57,60	CHI
201902146725	ORIZONA	OZ11047553	PIRES DO RIO S2	22/02/2019 21:33	23/02/2019 03:30	22/02/2019 21:33	23/02/2019 03:30	5,95	152	904,40	CHI
201902146738	APARECIDA DE GOIANIA	AP11144794	REAL S1	22/02/2019 21:34	23/02/2019 16:30	22/02/2019 21:34	23/02/2019 16:30	18,93	197	3729,87	CHI
201902146822	AGUAS LINDAS DE GOIAS	LA12155444	AGUAS LINDAS DE GOIAS S1	22/02/2019 21:35	23/02/2019 01:46	22/02/2019 21:35	23/02/2019 01:46	4,18	779	3258,82	CHI
2019022200073	ABADIANIA	19801	ALEXANIA	22/02/2019 21:35	22/02/2019 21:38	22/02/2019 21:35	22/02/2019 21:38	0,05	19	0,95	CHI
2019022200073	ALEXANIA	19801	ALEXANIA	22/02/2019 21:35	22/02/2019 21:38	22/02/2019 21:35	22/02/2019 21:38	0,05	4280	214,00	CHI
2019022200073	ALEXANIA	36501	ALEXANIA	22/02/2019 21:35	22/02/2019 21:38	22/02/2019 21:35	22/02/2019 21:38	0,05	390	19,50	CHI
2019022200073	ALEXANIA	19802	ALEXANIA	22/02/2019 21:35	22/02/2019 21:38	22/02/2019 21:35	22/02/2019 21:38	0,05	1627	81,35	CHI
2019022200073	ALEXANIA	36502	ALEXANIA	22/02/2019 21:35	22/02/2019 21:38	22/02/2019 21:35	22/02/2019 21:38	0,05	59	2,95	CHI
2019022200073	ALEXANIA	19803	ALEXANIA	22/02/2019 21:35	22/02/2019 21:38	22/02/2019 21:35	22/02/2019 21:38	0,05	4716	235,80	CHI
2019022200073	ALEXANIA	36503	ALEXANIA	22/02/2019 21:35	22/02/2019 21:38	22/02/2019 21:35	22/02/2019 21:38	0,05	569	28,45	CHI
2019022200073	ALEXANIA	03195114	ALEXANIA	22/02/2019 21:35	22/02/2019 21:38	22/02/2019 21:35	22/02/2019 21:38	0,05	3	0,15	CHI
2019022200073	ALEXANIA	03195114	ALEXANIA	22/02/2019 21:35	22/02/2019 21:38	22/02/2019 21:35	22/02/2019 21:38	0,05	291	14,55	CHI
2019022200073	ALEXANIA	03195114	ALEXANIA	22/02/2019 21:35	22/02/2019 21:38	22/02/2019 21:35	22/02/2019 21:38	0,05	25	1,25	CHI
2019022200073	CORUMBA DE GOIAS	19801	ALEXANIA	22/02/2019 21:35	22/02/2019 21:38	22/02/2019 21:35	22/02/2019 21:38	0,05	117	5,85	CHI
2019022200073	CORUMBA DE GOIAS	16802	ALEXANIA	22/02/2019 21:35	22/02/2019 21:38	22/02/2019 21:35	22/02/2019 21:38	0,05	13	0,65	CHI
2019022200073	CORUMBA DE GOIAS	19802	ALEXANIA	22/02/2019 21:35	22/02/2019 21:38	22/02/2019 21:35	22/02/2019 21:38	0,05	7	0,35	CHI
201902146760	CROMINIA	CQ21028526	PONTALINA	22/02/2019 21:41	23/02/2019 11:47	22/02/2019 21:41	23/02/2019 11:47	14,10	1	14,10	DIA CRITICO
2019022200073	SANTO ANTONIO DO DESCOBERTO	36501	ALEXANIA	22/02/2019 21:35	22/02/2019 21:38	22/02/2019 21:35	22/02/2019 21:38	0,05	1	0,05	CHI
2019022200073	SANTO ANTONIO DO DESCOBERTO	16802	ALEXANIA	22/02/2019 21:35	22/02/2019 21:38	22/02/2019 21:35	22/02/2019 21:38	0,05	13044	652,20	CHI
2019022200073	SANTO ANTONIO DO DESCOBERTO	19802	ALEXANIA	22/02/2019 21:35	22/02/2019 21:38	22/02/2019 21:35	22/02/2019 21:38	0,05	4	0,20	CHI
2019022200073	SANTO ANTONIO DO DESCOBERTO	36502	ALEXANIA	22/02/2019 21:35	22/02/2019 21:38	22/02/2019 21:35	22/02/2019 21:38	0,05	180	9,00	CHI
2019022200073	SANTO ANTONIO DO DESCOBERTO	19803	ALEXANIA	22/02/2019 21:35	22/02/2019 21:38	22/02/2019 21:35	22/02/2019 21:38	0,05	1	0,05	CHI
2019022200073	SANTO ANTONIO DO DESCOBERTO	03195114	ALEXANIA	22/02/2019 21:35	22/02/2019 21:38	22/02/2019 21:35	22/02/2019 21:38	0,05	33	1,65	CHI
2019022200073	COCALZINHO DE GOIAS	05745114	COCALZINHO	22/02/2019 21:35	22/02/2019 21:38	22/02/2019 21:35	22/02/2019 21:38	0,05	3325	166,25	CHI
2019022200073	COCALZINHO DE GOIAS	05745114	COCALZINHO	22/02/2019 21:35	22/02/2019 21:38	22/02/2019 21:35	22/02/2019 21:38	0,05	1638	81,90	CHI
2019022200073	CORUMBA DE GOIAS	05745114	COCALZINHO	22/02/2019 21:35	22/02/2019 21:38	22/02/2019 21:35	22/02/2019 21:38	0,05	19	0,95	CHI
2019022200073	CORUMBA DE GOIAS	05745114	COCALZINHO	22/02/2019 21:35	22/02/2019 21:38	22/02/2019 21:35	22/02/2019 21:38	0,05	310	15,50	CHI
2019022200073	PADRE BERNARDO	05745114	COCALZINHO	22/02/2019 21:35	22/02/2019 21:38	22/02/2019 21:35	22/02/2019 21:38	0,05	1	0,05	CHI
2019022200073	PIRENOPOLIS	05745114	COCALZINHO	22/02/2019 21:35	22/02/2019 21:38	22/02/2019 21:35	22/02/2019 21:38	0,05	35	1,75	CHI
2019022200073	PIRENOPOLIS	05745114	COCALZINHO	22/02/2019 21:35	22/02/2019 21:38	22/02/2019 21:35	22/02/2019 21:38	0,05	48	2,40	CHI
2019022200073	VILA PROPICIO	05745114	COCALZINHO	22/02/2019 21:35	22/02/2019 21:38	22/02/2019 21:35	22/02/2019 21:38	0,05	1	0,05	CHI
201902146737	ALTO PARAISO DE GOIAS	BF21351600	SAO JOAO D ALIANCA	22/02/2019 21:36	23/02/2019 20:10	22/02/2019 21:36	23/02/2019 20:10	22,57	1	22,57	CHI
201902146827	ANAPOLIS	AN11146756	JUNDIAI S1	22/02/2019 21:37	23/02/2019 08:48	22/02/2019 21:37	23/02/2019 08:48	11,18	72	805,20	CHI
201902146828	GOIANIRA	GR11328201	GOIANIRA	22/02/2019 21:55	23/02/2019 02:20	22/02/2019 21:55	23/02/2019 02:20	4,42	122	538,83	DIA CRITICO
201902149417	ALEXANIA	480031654	ALEXANIA	22/02/2019 21:39	23/02/2019 12:53	22/02/2019 21:39	23/02/2019 12:53	15,23	1	15,23	CHI
201902146232	RIO VERDE	RV21000030	CABRIUVA S1	22/02/2019 21:40	23/02/2019 03:00	22/02/2019 21:40	23/02/2019 03:00	5,33	3	16,00	CHI

201902146755	GOIAS	GS21259599	GOIAS	22/02/2019 21:40	23/02/2019 09:10	22/02/2019 21:40	23/02/2019 09:10	11,50	1	11,50	CHI
201902146756	PIRENOPOLIS	PV21201243	CORUMBA	22/02/2019 21:40	23/02/2019 10:17	22/02/2019 21:40	23/02/2019 10:17	12,62	1	12,62	CHI
201902146765	LUZIANIA	LZ21237998	CRISTALINA S2	22/02/2019 21:40	23/02/2019 11:42	22/02/2019 21:40	23/02/2019 11:42	14,03	1	14,03	CHI
201902146865	SANTA HELENA DE GOIAS	SH11000029	IPEGUARI	22/02/2019 22:13	23/02/2019 00:10	22/02/2019 22:13	23/02/2019 00:10	1,95	59	115,05	DIA CRITICO
201902146767	SILVANIA	SV21223634	VIANOPOLIS	22/02/2019 21:41	24/02/2019 14:31	22/02/2019 21:41	24/02/2019 14:31	40,83	2	81,67	CHI
201902146764	GOIANIA	16770729	GOIANIA LESTE S3	22/02/2019 21:42	23/02/2019 20:05	22/02/2019 21:42	23/02/2019 20:05	22,38	1	22,38	CHI
201902146795	RIO VERDE	RV12260709	RIO VERDE S2	22/02/2019 21:48	23/02/2019 14:35	22/02/2019 21:48	23/02/2019 14:35	16,78	3	50,35	CHI
201902146800	SENADOR CANEDO	SW11158567	GOIANIA LESTE S1	22/02/2019 21:48	23/02/2019 02:55	22/02/2019 21:48	23/02/2019 02:55	5,12	168	859,60	CHI
201902146813	CALDAZINHA	SV21270711	DAIA S2	22/02/2019 21:49	23/02/2019 11:52	22/02/2019 21:49	23/02/2019 11:52	14,05	2	28,10	CHI
201902146801	ANICUNS	AC21060662	ANICUNS	22/02/2019 21:50	23/02/2019 09:27	22/02/2019 21:50	23/02/2019 09:27	11,62	1	11,62	CHI
201902146843	GOIANIA	GN11001143	GOIANIA LESTE S1	22/02/2019 21:51	23/02/2019 03:01	22/02/2019 21:51	23/02/2019 03:01	5,17	109	563,17	CHI
201902149421	ALEXANIA	480074641	ALEXANIA	22/02/2019 21:51	23/02/2019 10:16	22/02/2019 21:51	23/02/2019 10:16	12,42	1	12,42	CHI
201902146869	VALPARAISO DE GOIAS	LZ11199674	MARAJOARA	22/02/2019 21:58	23/02/2019 01:31	22/02/2019 21:58	23/02/2019 01:31	3,55	9	31,95	CHI
201902147755	BELA VISTA DE GOIAS	SW12182558	CEPAIGO S2	22/02/2019 21:58	23/02/2019 12:12	22/02/2019 21:58	23/02/2019 11:39	13,68	33	451,55	CHI
201902147755	BELA VISTA DE GOIAS	SW12182556LD	CEPAIGO S2	22/02/2019 21:58	23/02/2019 12:12	22/02/2019 21:58	23/02/2019 12:12	14,23	187	2661,63	CHI
201902147755	CALDAZINHA	SW12182556LD	CEPAIGO S2	22/02/2019 21:58	23/02/2019 12:12	22/02/2019 21:58	23/02/2019 12:12	14,23	3	42,70	CHI
201902147755	SENADOR CANEDO	SW12182556LD	CEPAIGO S2	22/02/2019 21:58	23/02/2019 12:12	22/02/2019 21:58	23/02/2019 12:12	14,23	129	1836,10	CHI
201902146242	MIMOSO DE GOIAS	01370224	PADRE BERNARDO	22/02/2019 22:01	23/02/2019 05:33	22/02/2019 22:01	23/02/2019 05:33	7,53	44	331,47	CHI
201902146242	PADRE BERNARDO	01370224	PADRE BERNARDO	22/02/2019 22:01	23/02/2019 05:33	22/02/2019 22:01	23/02/2019 05:33	7,53	7	52,73	CHI
201902146242	PADRE BERNARDO	01370224	PADRE BERNARDO	22/02/2019 22:01	23/02/2019 05:33	22/02/2019 22:01	23/02/2019 05:33	7,53	1580	11902,67	CHI
201902146242	VILA PROPICIO	01370224	PADRE BERNARDO	22/02/2019 22:01	23/02/2019 05:33	22/02/2019 22:01	23/02/2019 05:33	7,53	8	60,27	CHI
201902146918	ITABERAI	IB12221785	ITABERAI S2	22/02/2019 22:03	23/02/2019 10:47	22/02/2019 22:03	23/02/2019 10:47	12,73	66	840,40	CHI
201902146918	TAQUARAL DE GOIAS	IB12221785	ITABERAI S2	22/02/2019 22:03	23/02/2019 10:47	22/02/2019 22:03	23/02/2019 10:47	12,73	17	216,47	CHI
201902146850	MORRINHOS	MR21128658	MORRINHOS	22/02/2019 22:08	23/02/2019 09:40	22/02/2019 22:08	23/02/2019 09:40	11,53	1	11,53	CHI
201902146851	CALDAS NOVAS	RQ21063074	VILA CORUMBA	22/02/2019 22:09	23/02/2019 09:19	22/02/2019 22:09	23/02/2019 09:19	11,17	1	11,17	CHI
201902147026	MORRINHOS	MR12000166	MORRINHOS	22/02/2019 22:09	23/02/2019 07:03	22/02/2019 22:09	23/02/2019 07:03	8,90	5	44,50	CHI
201902146960	SANTA HELENA DE GOIAS	400063426	IPEGUARI	22/02/2019 22:49	23/02/2019 10:45	22/02/2019 22:49	23/02/2019 10:45	11,93	1	11,93	DIA CRITICO
201902146862	NIQUELANDIA	2750115377	NIQUELANDIA SUBTRANSMISSAO	22/02/2019 22:11	23/02/2019 07:08	22/02/2019 22:11	23/02/2019 07:08	8,95	1	8,95	CHI
201902146872	ABADIANIA	AA21258211	DAIA S2	22/02/2019 22:14	24/02/2019 16:19	22/02/2019 22:14	24/02/2019 16:19	42,08	1	42,08	CHI
201902146972	MAIRIPOTABA	MI12000420	PONTALINA	22/02/2019 21:33	23/02/2019 09:05	22/02/2019 21:33	23/02/2019 09:05	11,53	4	46,13	DIA CRITICO
201902146237	GUAPO	00750444	GUAPO S2	22/02/2019 22:15	24/02/2019 19:11	22/02/2019 22:15	23/02/2019 00:31	2,27	1	2,27	CHI
201902146237	APARECIDA DE GOIANIA	AO13000019	GUAPO S2	22/02/2019 22:15	24/02/2019 19:11	22/02/2019 22:15	23/02/2019 02:25	4,17	1	4,17	CHI
201902146237	ARAGOIANIA	AO13000019	GUAPO S2	22/02/2019 22:15	24/02/2019 19:11	22/02/2019 22:15	23/02/2019 02:25	4,17	3417	14237,50	CHI
201902146237	GUAPO	AO13000019	GUAPO S2	22/02/2019 22:15	24/02/2019 19:11	22/02/2019 22:15	23/02/2019 02:25	4,17	75	312,50	CHI
201902146237	HIDROLANDIA	AO13000019	GUAPO S2	22/02/2019 22:15	24/02/2019 19:11	22/02/2019 22:15	23/02/2019 02:25	4,17	2	8,33	CHI
201902146237	ARAGOIANIA	AO10400701	GUAPO S2	22/02/2019 22:15	24/02/2019 19:11	23/02/2019 08:20	23/02/2019 09:25	1,08	2686	2909,83	CHI
201902146237	GUAPO	AO10400701	GUAPO S2	22/02/2019 22:15	24/02/2019 19:11	23/02/2019 08:20	23/02/2019 09:25	1,08	75	81,25	CHI
201902146237	GUAPO	GA13165577	GUAPO S2	22/02/2019 22:15	24/02/2019 19:11	22/02/2019 22:15	23/02/2019 13:50	15,58	9	140,25	CHI
201902146237	ARAGOIANIA	AO13165576	GUAPO S2	22/02/2019 22:15	24/02/2019 19:11	22/02/2019 22:15	23/02/2019 16:22	18,12	2	36,23	CHI
201902146237	GUAPO	00750444	GUAPO S2	22/02/2019 22:15	24/02/2019 19:11	23/02/2019 16:23	23/02/2019 16:46	0,38	10	3,83	CHI
201902146237	ARAGOIANIA	AO13165576	GUAPO S2	22/02/2019 22:15	24/02/2019 19:11	23/02/2019 16:23	23/02/2019 17:47	1,40	2	2,80	CHI
201902146237	ARAGOIANIA	AO13162436	GUAPO S2	22/02/2019 22:15	24/02/2019 19:11	22/02/2019 22:15	23/02/2019 18:40	20,42	1	20,42	CHI
201902146237	ARAGOIANIA	00750444	GUAPO S2	22/02/2019 22:15	24/02/2019 19:11	22/02/2019 22:15	23/02/2019 18:50	20,58	1181	24308,92	CHI
201902146237	ARAGOIANIA	AO13291325	GUAPO S2	22/02/2019 22:15	24/02/2019 19:11	22/02/2019 22:15	23/02/2019 19:53	21,63	272	5884,27	CHI

201902146237	HIDROLANDIA	AO13291325	GUAPO S2	22/02/2019 22:15	24/02/2019 19:11	22/02/2019 22:15	23/02/2019 19:53	21,63	107	2314,77	CHI
201902146237	MAIRIPOTABA	AO13291325	GUAPO S2	22/02/2019 22:15	24/02/2019 19:11	22/02/2019 22:15	23/02/2019 19:53	21,63	2	43,27	CHI
201902146237	VARJAO	AO13291325	GUAPO S2	22/02/2019 22:15	24/02/2019 19:11	22/02/2019 22:15	23/02/2019 19:53	21,63	70	1514,33	CHI
201902146237	ARAGOIANA	03500214	GUAPO S2	22/02/2019 22:15	24/02/2019 19:11	23/02/2019 20:45	23/02/2019 23:12	2,45	1181	2893,45	CHI
201902146237	ARAGOIANA	00750444	GUAPO S2	22/02/2019 22:15	24/02/2019 19:11	24/02/2019 00:13	24/02/2019 00:19	0,10	1181	118,10	CHI
201902146237	ARAGOIANA	00750444	GUAPO S2	22/02/2019 22:15	24/02/2019 19:11	24/02/2019 00:13	24/02/2019 00:19	0,10	3	0,30	CHI
201902146237	GUAPO	00750444	GUAPO S2	22/02/2019 22:15	24/02/2019 19:11	24/02/2019 00:13	24/02/2019 00:19	0,10	10	1,00	CHI
201902146237	ARAGOIANA	AO13291325	GUAPO S2	22/02/2019 22:15	24/02/2019 19:11	23/02/2019 20:45	24/02/2019 10:17	13,53	218	2950,27	CHI
201902146237	HIDROLANDIA	AO13291325	GUAPO S2	22/02/2019 22:15	24/02/2019 19:11	23/02/2019 20:45	24/02/2019 10:17	13,53	2	27,07	CHI
201902146237	ARAGOIANA	03500214	GUAPO S2	22/02/2019 22:15	24/02/2019 19:11	24/02/2019 10:18	24/02/2019 10:29	0,18	1181	216,52	CHI
201902146237	ARAGOIANA	AO13291325	GUAPO S2	22/02/2019 22:15	24/02/2019 19:11	24/02/2019 10:18	24/02/2019 13:20	3,03	169	512,63	CHI
201902146237	ARAGOIANA	AO32000022	GUAPO S2	22/02/2019 22:15	24/02/2019 19:11	24/02/2019 10:18	24/02/2019 18:08	7,83	21	164,50	CHI
201902146237	HIDROLANDIA	AO32000022	GUAPO S2	22/02/2019 22:15	24/02/2019 19:11	24/02/2019 10:18	24/02/2019 18:08	7,83	2	15,67	CHI
201902146237	ARAGOIANA	AO32000020	GUAPO S2	22/02/2019 22:15	24/02/2019 19:11	24/02/2019 10:18	24/02/2019 18:55	8,62	4	34,47	CHI
201902146237	ARAGOIANA	AO32027548LD	GUAPO S2	22/02/2019 22:15	24/02/2019 19:11	24/02/2019 10:18	24/02/2019 19:11	8,88	24	213,20	CHI
201902146889	GOIANIA	GN11000686	ATLANTICO S3	22/02/2019 22:16	23/02/2019 07:43	22/02/2019 22:16	23/02/2019 07:43	9,45	59	557,55	CHI
201902370902	CALDAZINHA	SW12392760LD	SENADOR CANEDO	22/02/2019 22:16	23/02/2019 12:52	22/02/2019 22:16	23/02/2019 12:52	14,60	93	1357,80	CHI
201902370902	SENADOR CANEDO	SW12392760LD	SENADOR CANEDO	22/02/2019 22:16	23/02/2019 12:52	22/02/2019 22:16	23/02/2019 12:52	14,60	2096	30601,60	CHI
201902147013	INDIARA	IY12010956	EDEIA	22/02/2019 22:17	23/02/2019 08:06	22/02/2019 22:17	23/02/2019 08:06	9,82	4	39,27	CHI
201902147071	GOIANIA	GN11151321	SENADOR CANEDO	22/02/2019 22:20	23/02/2019 10:18	22/02/2019 22:20	23/02/2019 10:18	11,97	106	1268,47	CHI
201902146894	ITUMBIARA	IT21304194	PARANAIBA	22/02/2019 22:21	23/02/2019 01:11	22/02/2019 22:21	23/02/2019 01:11	2,83	1	2,83	CHI
201902146976	MINACU	IH11319296	MINACU	22/02/2019 22:21	23/02/2019 08:49	22/02/2019 22:21	23/02/2019 08:49	10,47	1	10,47	CHI
201902146986	MINACU	IH11339059	MINACU	22/02/2019 22:21	23/02/2019 11:14	22/02/2019 22:21	23/02/2019 11:14	12,88	1	12,88	CHI
201902147393	MINACU	IH11205586	MINACU	22/02/2019 22:21	23/02/2019 11:53	22/02/2019 22:21	23/02/2019 11:53	13,53	2	27,07	CHI
201902146902	ANAPOLIS	AN13335001	ANAPOLIS UNIVERSITARIO S2	22/02/2019 22:23	23/02/2019 21:12	22/02/2019 22:23	23/02/2019 21:12	22,82	2	45,63	CHI
201902146902	ANAPOLIS	AN13335001	ANAPOLIS UNIVERSITARIO S2	22/02/2019 22:23	23/02/2019 21:12	23/02/2019 14:50	23/02/2019 21:12	6,37	63	401,10	CHI
201902146904	PLANALTINA	PI21148681	PLANALTINA	22/02/2019 22:24	23/02/2019 06:11	22/02/2019 22:24	23/02/2019 06:11	7,78	1	7,78	CHI
201902147128	SENADOR CANEDO	SW11235042	SENADOR CANEDO	23/02/2019 00:42	23/02/2019 10:04	23/02/2019 00:42	23/02/2019 10:04	9,37	18	168,60	DIA CRITICO
201902146992	GOIANIA	GN11286599	GOIANIA LESTE S2	22/02/2019 22:29	23/02/2019 08:28	22/02/2019 22:29	23/02/2019 08:28	9,98	81	808,65	CHI
201902146928	PIRENOPOLIS	PV21294259	CORUMBA	22/02/2019 22:35	23/02/2019 09:54	22/02/2019 22:35	23/02/2019 09:54	11,32	1	11,32	CHI
201902147045	APARECIDA DE GOIANIA	AP11053252	REAL S1	22/02/2019 22:35	23/02/2019 14:45	22/02/2019 22:35	23/02/2019 14:45	16,17	255	4122,50	CHI
201902146981	GOIANIA	AP11169492	INDEPENDENCIA S1	22/02/2019 22:37	23/02/2019 09:25	22/02/2019 22:37	23/02/2019 09:25	10,80	52	561,60	CHI
201902146956	CALDAS NOVAS	CN12263786	RIO QUENTE	22/02/2019 22:38	23/02/2019 03:22	22/02/2019 22:38	23/02/2019 03:22	4,73	29	137,27	CHI
201902146956	RIO QUENTE	CN12263786	RIO QUENTE	22/02/2019 22:38	23/02/2019 03:22	22/02/2019 22:38	23/02/2019 03:22	4,73	1	4,73	CHI
201902149342	GUAPO	GA21054247	GUAPO S2	22/02/2019 22:38	25/02/2019 13:20	22/02/2019 22:38	25/02/2019 13:20	62,70	2	125,40	CHI
201902147063	PIRENOPOLIS	PV11190623	CORUMBA	22/02/2019 22:39	23/02/2019 07:07	22/02/2019 22:39	23/02/2019 07:07	8,47	17	143,93	CHI
201902146945	POSSE	PS21218871	IACIARA S2	22/02/2019 22:41	23/02/2019 05:42	22/02/2019 22:41	23/02/2019 05:42	7,02	1	7,02	CHI
201902146947	ANAPOLIS	AN21267876	ANAPOLIS UNIVERSITARIO S2	22/02/2019 22:42	23/02/2019 09:54	22/02/2019 22:42	23/02/2019 09:54	11,20	5	56,00	CHI
201902146954	CRIXAS	CX12318761	RUBIATABA	22/02/2019 22:44	23/02/2019 17:39	22/02/2019 22:44	23/02/2019 17:39	18,92	11	208,08	CHI
201902146955	PIRACANJUBA	PJ12000213	PIRACANJUBA	22/02/2019 22:44	23/02/2019 08:56	22/02/2019 22:44	23/02/2019 08:56	10,20	5	51,00	CHI
201902147198	MAIRIPOTABA	PK32045985	PONTALINA	22/02/2019 18:36	23/02/2019 07:57	22/02/2019 18:36	23/02/2019 07:57	13,35	96	1281,60	DIA CRITICO
201902147198	PONTALINA	PK32045985	PONTALINA	22/02/2019 18:36	23/02/2019 07:57	22/02/2019 18:36	23/02/2019 07:57	13,35	55	734,25	DIA CRITICO
201902147198	PROFESSOR JAMIL SAFADY	PK32045985	PONTALINA	22/02/2019 18:36	23/02/2019 07:57	22/02/2019 18:36	23/02/2019 07:57	13,35	15	200,25	DIA CRITICO
201902146957	MINACU	IH12088797	MINACU	22/02/2019 22:45	23/02/2019 05:00	22/02/2019 22:45	23/02/2019 05:00	6,25	117	731,25	CHI

201902149648	ABADIANIA	AA12241539	ANAPOLIS UNIVERSITARIO S1	22/02/2019 22:49	23/02/2019 12:35	22/02/2019 22:49	23/02/2019 12:35	13,77	61	839,77	CHI
201902149648	CORUMBA DE GOIAS	AA12241539	ANAPOLIS UNIVERSITARIO S1	22/02/2019 22:49	23/02/2019 12:35	22/02/2019 22:49	23/02/2019 12:35	13,77	4	55,07	CHI
201902146978	RIO VERDE	10016249168	RIO VERDE S1	22/02/2019 22:57	23/02/2019 07:52	22/02/2019 22:57	23/02/2019 07:52	8,92	1	8,92	CHI
201902147074	INHUMAS	IN12162096	INHUMAS S2	22/02/2019 22:58	23/02/2019 02:17	22/02/2019 22:58	23/02/2019 02:17	3,32	974	3230,43	CHI
201902147131	SENADOR CANEDO	SW12080127	SENADOR CANEDO	22/02/2019 23:00	23/02/2019 04:34	22/02/2019 23:00	23/02/2019 04:34	5,57	572	3184,13	CHI
201902147835	CEZARINA	CZ12206359	CEZARINA	22/02/2019 23:08	23/02/2019 15:00	22/02/2019 23:08	23/02/2019 15:00	15,87	160	2538,67	CHI
201902147835	INDIARA	CZ12206359	CEZARINA	22/02/2019 23:08	23/02/2019 15:00	22/02/2019 23:08	23/02/2019 15:00	15,87	16	253,87	CHI
201902147835	CEZARINA	00374126	CEZARINA	22/02/2019 23:08	23/02/2019 15:00	23/02/2019 09:50	23/02/2019 15:00	5,17	10	51,67	CHI
201902147835	CEZARINA	00374126	CEZARINA	22/02/2019 23:08	23/02/2019 15:00	23/02/2019 09:50	23/02/2019 15:00	5,17	1722	8897,00	CHI
201902147835	INDIARA	00374126	CEZARINA	22/02/2019 23:08	23/02/2019 15:00	23/02/2019 09:50	23/02/2019 15:00	5,17	8	41,33	CHI
201902147835	PALMEIRAS DE GOIAS	00374126	CEZARINA	22/02/2019 23:08	23/02/2019 15:00	23/02/2019 09:50	23/02/2019 15:00	5,17	20	103,33	CHI
201902147835	VARJAO	00374126	CEZARINA	22/02/2019 23:08	23/02/2019 15:00	23/02/2019 09:50	23/02/2019 15:00	5,17	9	46,50	CHI
201902147416	ANICUNS	BV12000007LD	BELA VISTA S1	22/02/2019 23:09	23/02/2019 08:39	22/02/2019 23:09	23/02/2019 08:39	9,50	1	9,50	CHI
201902147416	BELA VISTA DE GOIAS	BV12000007LD	BELA VISTA S1	22/02/2019 23:09	23/02/2019 08:39	22/02/2019 23:09	23/02/2019 08:39	9,50	140	1330,00	CHI
201902147416	HIDROLANDIA	BV12000007LD	BELA VISTA S1	22/02/2019 23:09	23/02/2019 08:39	22/02/2019 23:09	23/02/2019 08:39	9,50	4	38,00	CHI
201902151020	GOIANESIA	BA12163310	GOIANESIA S1	22/02/2019 23:10	23/02/2019 10:07	22/02/2019 23:10	23/02/2019 10:07	10,95	3	32,85	CHI
201902151020	VILA PROPICIO	BA12163310	GOIANESIA S1	22/02/2019 23:10	23/02/2019 10:07	22/02/2019 23:10	23/02/2019 10:07	10,95	11	120,45	CHI
201902147011	FAINA	FC12272611	GOIAS	22/02/2019 23:11	23/02/2019 06:57	22/02/2019 23:11	23/02/2019 06:57	7,77	28	217,47	CHI
201902147127	GUAPO	GA11000005	GUAPO S1	22/02/2019 23:11	23/02/2019 11:28	22/02/2019 23:11	23/02/2019 11:28	12,28	93	1142,35	CHI
201902147015	MINEIROS	MY12303356	PARQUE DAS EMAS	22/02/2019 23:14	23/02/2019 14:30	22/02/2019 23:14	23/02/2019 14:30	15,27	3	45,80	CHI
201902147030	JATAI	JT12360972	CABRIUVA S2	22/02/2019 23:17	23/02/2019 19:37	22/02/2019 23:17	23/02/2019 19:25	20,13	4	80,53	CHI
201902147030	JATAI	JT21361154	CABRIUVA S2	22/02/2019 23:17	23/02/2019 19:37	22/02/2019 23:17	23/02/2019 19:37	20,33	1	20,33	CHI
201902150473	HIDROLANDIA	HD12000269	CEPAIGO S1	22/02/2019 23:17	23/02/2019 09:47	22/02/2019 23:17	23/02/2019 09:47	10,50	115	1207,50	CHI
201902150550	NOVO BRASIL	NB12292729	JUSSARA	22/02/2019 23:20	23/02/2019 10:47	22/02/2019 23:20	23/02/2019 10:47	11,45	7	80,15	CHI
201902147040	PALMEIRAS DE GOIAS	PL12118602LD	PALMEIRAS	22/02/2019 23:25	24/02/2019 11:19	22/02/2019 23:25	24/02/2019 11:19	35,90	15	538,50	CHI
201902147051	GOIANIA	GN11041888	SENADOR CANEDO	22/02/2019 23:25	23/02/2019 12:26	22/02/2019 23:25	23/02/2019 12:26	13,02	138	1796,30	CHI
201902147065	APARECIDA DE GOIANIA	AP11007824	ANHANGUERA	22/02/2019 23:26	23/02/2019 09:54	22/02/2019 23:26	23/02/2019 09:54	10,47	246	2574,80	CHI
201902147193	APARECIDA DE GOIANIA	AP11000094	REAL S2	22/02/2019 23:26	23/02/2019 14:24	22/02/2019 23:26	23/02/2019 08:18	8,87	73	647,27	CHI
201902147193	APARECIDA DE GOIANIA	AP11169477	REAL S2	22/02/2019 23:26	23/02/2019 14:24	22/02/2019 23:26	23/02/2019 11:51	12,42	75	931,25	CHI
201902147193	APARECIDA DE GOIANIA	AP11170356	REAL S2	22/02/2019 23:26	23/02/2019 14:24	22/02/2019 23:26	23/02/2019 14:24	14,97	74	1107,53	CHI
201902147050	CEZARINA	CZ12000001	CEZARINA	22/02/2019 23:31	23/02/2019 18:01	22/02/2019 23:31	23/02/2019 18:01	18,50	14	259,00	CHI
201902147058	GUAPO	GA12000016	GUAPO S1	22/02/2019 23:32	24/02/2019 10:14	24/02/2019 07:00	24/02/2019 07:56	0,93	3	2,80	CHI
201902147058	GUAPO	GA12000018LD	GUAPO S1	22/02/2019 23:32	24/02/2019 10:14	22/02/2019 23:32	24/02/2019 10:14	34,70	10	347,00	CHI
201902146108	RIO VERDE	RV11213527	RIO VERDE S1	22/02/2019 23:33	23/02/2019 03:06	22/02/2019 23:33	23/02/2019 03:06	3,55	164	582,20	CHI
201902146246	ALTO PARAISO DE GOIAS	BF11320602	FLORES DE GOIAS	22/02/2019 23:35	23/02/2019 06:49	22/02/2019 23:35	23/02/2019 06:49	7,23	50	361,67	CHI
201902148389	FLORES DE GOIAS	FB12320627	FLORES DE GOIAS	22/02/2019 23:38	23/02/2019 08:57	22/02/2019 23:38	23/02/2019 08:57	9,32	29	270,18	CHI
201902147088	CACU	CC21210084	CACHOEIRA ALTA	22/02/2019 23:58	24/02/2019 14:53	22/02/2019 23:58	24/02/2019 14:53	38,92	1	38,92	CHI
201902147089	GOIANIA	GN21057921	CAMPINAS S2	22/02/2019 23:59	23/02/2019 09:23	22/02/2019 23:59	23/02/2019 09:23	9,40	1	9,40	CHI
201902147091	BURITI ALEGRE	BG12000103	ITUMBIARA VELHA S2	22/02/2019 23:59	23/02/2019 16:01	22/02/2019 23:59	23/02/2019 10:41	10,70	10	107,00	CHI
201902147091	BURITI ALEGRE	BG13316623	ITUMBIARA VELHA S2	22/02/2019 23:59	23/02/2019 16:01	22/02/2019 23:59	23/02/2019 13:22	13,38	9	120,45	CHI
201902147091	BURITI ALEGRE	7135373	ITUMBIARA VELHA S2	22/02/2019 23:59	23/02/2019 16:01	22/02/2019 23:59	23/02/2019 16:01	16,03	21	336,70	CHI
201902147093	GOIANESIA	GE12040954	GOIANESIA S2	22/02/2019 23:59	23/02/2019 04:43	22/02/2019 23:59	23/02/2019 04:43	4,73	549	2598,60	CHI
201902147092	ANAPOLIS	20505942	JUNDIAI S1	23/02/2019 00:00	23/02/2019 09:25	23/02/2019 00:00	23/02/2019 09:25	9,42	1	9,42	CHI
201902146261	ACREUNA	EU11160720	ACREUNA	23/02/2019 00:14	23/02/2019 04:00	23/02/2019 00:14	23/02/2019 04:00	3,77	63	237,30	CHI

201902147105	SANTA HELENA DE GOIAS	SH11191815	IPEGUARI	23/02/2019 00:14	23/02/2019 08:12	23/02/2019 00:14	23/02/2019 08:12	7,97	185	1473,83	CHI
201902147109	JARAGUA	JA21217346	JARAGUA	23/02/2019 00:19	23/02/2019 05:29	23/02/2019 00:19	23/02/2019 05:29	5,17	1	5,17	CHI
201902147336	ARENOPOLIS	AY12070195	ARENOPOLIS	23/02/2019 04:22	23/02/2019 11:39	23/02/2019 04:22	23/02/2019 11:39	7,28	9	65,55	DIA CRITICO
201902147336	DIORAMA	AY12070195	ARENOPOLIS	23/02/2019 04:22	23/02/2019 11:39	23/02/2019 04:22	23/02/2019 11:39	7,28	3	21,85	DIA CRITICO
201902147336	MONTES CLAROS DE GOIAS	AY12070195	ARENOPOLIS	23/02/2019 04:22	23/02/2019 11:39	23/02/2019 04:22	23/02/2019 11:39	7,28	24	174,80	DIA CRITICO
201902147112	RIO VERDE	RV12239995	MONTIVIDIU T	23/02/2019 00:26	23/02/2019 11:41	23/02/2019 00:26	23/02/2019 11:41	11,25	2	22,50	CHI
201902147842	PADRE BERNARDO	PB12275443	PADRE BERNARDO	23/02/2019 00:30	23/02/2019 11:41	23/02/2019 00:30	23/02/2019 11:41	11,18	43	480,88	CHI
201902147116	MOIPORA	MO11201983	IPORA	23/02/2019 00:32	23/02/2019 02:26	23/02/2019 00:32	23/02/2019 02:26	1,90	78	148,20	CHI
201902147342	ARENOPOLIS	AY12123896	ARENOPOLIS	23/02/2019 04:26	23/02/2019 07:20	23/02/2019 04:26	23/02/2019 07:20	2,90	13	37,70	DIA CRITICO
201902147342	DIORAMA	AY12123896	ARENOPOLIS	23/02/2019 04:26	23/02/2019 07:20	23/02/2019 04:26	23/02/2019 07:20	2,90	15	43,50	DIA CRITICO
201902147118	PROFESSOR JAMIL SAFADY	PJ12293365	PIRACANJUBA	23/02/2019 00:33	23/02/2019 16:52	23/02/2019 00:33	23/02/2019 16:52	16,32	3	48,95	CHI
201902147122	CORUMBA DE GOIAS	CB12382360LD	CORUMBA	23/02/2019 00:37	23/02/2019 08:15	23/02/2019 00:37	23/02/2019 08:15	7,63	48	366,40	CHI
201902147346	GOIANESIA	GE11000019	GOIANESIA S2	23/02/2019 02:06	23/02/2019 05:58	23/02/2019 02:06	23/02/2019 05:58	3,87	74	286,13	DIA CRITICO
201902147129	NOVO GAMA	LZ21206567	PACAEMBU S1	23/02/2019 00:44	23/02/2019 10:18	23/02/2019 00:44	23/02/2019 10:18	9,57	1	9,57	CHI
201902147134	GOIAS	GS21270989	ITABERAI S1	23/02/2019 00:55	23/02/2019 12:44	23/02/2019 00:55	23/02/2019 12:44	11,82	16	189,07	CHI
201902147304	CRIXAS	CX12190022	RUBIATABA	23/02/2019 01:03	23/02/2019 08:15	23/02/2019 01:03	23/02/2019 08:15	7,20	18	129,60	CHI
201902146265	PARAUNA	BZ10394760	ACREUNA	23/02/2019 01:09	23/02/2019 14:54	23/02/2019 01:09	23/02/2019 09:09	8,00	19	152,00	CHI
201902146265	RIO VERDE	BZ10394760	ACREUNA	23/02/2019 01:09	23/02/2019 14:54	23/02/2019 01:09	23/02/2019 09:09	8,00	43	344,00	CHI
201902146265	SANTO ANTONIO DA BARRA	BZ10394760	ACREUNA	23/02/2019 01:09	23/02/2019 14:54	23/02/2019 01:09	23/02/2019 09:09	8,00	95	760,00	CHI
201902146265	PARAUNA	BZ10394760	ACREUNA	23/02/2019 01:09	23/02/2019 14:54	23/02/2019 01:09	23/02/2019 10:39	9,50	109	1035,50	CHI
201902146265	RIO VERDE	BZ10394760	ACREUNA	23/02/2019 01:09	23/02/2019 14:54	23/02/2019 01:09	23/02/2019 10:39	9,50	73	693,50	CHI
201902146265	PARAUNA	BZ10394760	ACREUNA	23/02/2019 01:09	23/02/2019 14:54	23/02/2019 01:09	23/02/2019 11:35	10,43	28	292,13	CHI
201902146265	RIO VERDE	BZ10394760	ACREUNA	23/02/2019 01:09	23/02/2019 14:54	23/02/2019 01:09	23/02/2019 11:35	10,43	2	20,87	CHI
201902147387	DIORAMA	DI12066071	ARENOPOLIS	23/02/2019 05:26	23/02/2019 15:59	23/02/2019 05:26	23/02/2019 15:59	10,55	29	305,95	DIA CRITICO
201902146265	RIO VERDE	BZ10394760	ACREUNA	23/02/2019 01:09	23/02/2019 14:54	23/02/2019 01:09	23/02/2019 11:57	10,80	26	280,80	CHI
201902146265	RIO VERDE	RV13303726LD	ACREUNA	23/02/2019 01:09	23/02/2019 14:54	23/02/2019 11:58	23/02/2019 14:54	2,93	9	26,40	CHI
201902147396	GOIANESIA	GE12353258	GOIANESIA S2	23/02/2019 04:35	23/02/2019 08:53	23/02/2019 04:35	23/02/2019 08:53	4,30	166	713,80	DIA CRITICO
201902147396	VILA PROPICIO	GE12353258	GOIANESIA S2	23/02/2019 04:35	23/02/2019 08:53	23/02/2019 04:35	23/02/2019 08:53	4,30	19	81,70	DIA CRITICO
201902149891	ALEXANIA	SN12330532	MARAJOARA	23/02/2019 01:10	23/02/2019 18:48	23/02/2019 01:10	23/02/2019 18:48	17,63	3	52,90	CHI
201902149891	SANTO ANTONIO DO DESCOBERTO	SN12330532	MARAJOARA	23/02/2019 01:10	23/02/2019 18:48	23/02/2019 01:10	23/02/2019 18:48	17,63	28	493,73	CHI
201902154787	ALTO PARAISO DE GOIAS	20340287	FLORES DE GOIAS	23/02/2019 01:13	23/02/2019 18:25	23/02/2019 01:13	23/02/2019 18:25	17,20	2	34,40	CHI
201902147642	GOIAS	04850216	GOIAS	23/02/2019 01:18	23/02/2019 09:27	23/02/2019 01:18	23/02/2019 09:27	8,15	9	73,35	CHI
201902147844	PALMEIRAS DE GOIAS	PL12405992	PALMEIRAS	23/02/2019 01:18	23/02/2019 08:30	23/02/2019 01:18	23/02/2019 08:30	7,20	33	237,60	CHI
201902147408	GOIANESIA	GE12000299	GOIANESIA S2	23/02/2019 05:35	23/02/2019 10:24	23/02/2019 05:35	23/02/2019 10:24	4,82	17	81,88	DIA CRITICO
201902147408	VILA PROPICIO	GE12000299	GOIANESIA S2	23/02/2019 05:35	23/02/2019 10:24	23/02/2019 05:35	23/02/2019 10:24	4,82	6	28,90	DIA CRITICO
201902147163	SAO MIGUEL DO ARAGUAIA	SM12114598	SAO MIGUEL DO ARAGUAIA	23/02/2019 01:35	23/02/2019 08:48	23/02/2019 01:35	23/02/2019 08:48	7,22	7	50,52	CHI
201902149554	ITABERAI	IB12300320	ITABERAI S2	23/02/2019 01:51	23/02/2019 10:12	23/02/2019 01:51	23/02/2019 10:12	8,35	20	167,00	CHI
201902153233	ARACU	AR12200075	ARACU	23/02/2019 01:55	23/02/2019 13:02	23/02/2019 01:55	23/02/2019 13:02	11,12	232	2579,07	CHI
201902153233	INHUMAS	AR12200075	ARACU	23/02/2019 01:55	23/02/2019 13:02	23/02/2019 01:55	23/02/2019 13:02	11,12	21	233,45	CHI
201902153233	ITAUCU	AR12200075	ARACU	23/02/2019 01:55	23/02/2019 13:02	23/02/2019 01:55	23/02/2019 13:02	11,12	6	66,70	CHI
201902147180	VALPARAISO DE GOIAS	VA12347767	MARAJOARA	23/02/2019 02:05	23/02/2019 09:09	23/02/2019 02:05	23/02/2019 09:09	7,07	60	424,00	CHI
201902147664	HIDROLANDIA	JS12000108	ROCHEDO	23/02/2019 02:17	23/02/2019 10:34	23/02/2019 02:17	23/02/2019 10:34	8,28	8	66,27	CHI
201902147431	GOIANESIA	GE12384153	GOIANESIA S2	23/02/2019 05:08	23/02/2019 11:25	23/02/2019 05:08	23/02/2019 11:25	6,28	9	56,55	DIA CRITICO
201902147664	PIRACANJUBA	JS12000108	ROCHEDO	23/02/2019 02:17	23/02/2019 10:34	23/02/2019 02:17	23/02/2019 10:34	8,28	248	2054,27	CHI

201902147664	PROFESSOR JAMIL SAFADY	JS12000108	ROCHEDO	23/02/2019 02:17	23/02/2019 10:34	23/02/2019 02:17	23/02/2019 10:34	8,28	91	753,78	CHI
201902147190	FLORES DE GOIAS	FB12062351	FLORES DE GOIAS	23/02/2019 02:35	23/02/2019 09:55	23/02/2019 02:35	23/02/2019 09:55	7,33	3	22,00	CHI
201902147191	RIO VERDE	RV21123325	RIO VERDE S1	23/02/2019 02:36	23/02/2019 11:35	23/02/2019 02:36	23/02/2019 11:35	8,98	1	8,98	CHI
201902148308	FLORES DE GOIAS	FB12106993	FLORES DE GOIAS	23/02/2019 02:42	23/02/2019 07:48	23/02/2019 02:42	23/02/2019 07:48	5,10	15	76,50	CHI
201902148308	FORMOSA	FB12106993	FLORES DE GOIAS	23/02/2019 02:42	23/02/2019 07:48	23/02/2019 02:42	23/02/2019 07:48	5,10	136	693,60	CHI
201902147605	SENADOR CANEDO	SW21106015	CEPAIGO S2	23/02/2019 06:03	24/02/2019 14:53	23/02/2019 06:03	24/02/2019 14:53	32,83	1	32,83	DIA CRITICO
201902148308	FORMOSO	FB12106993	FLORES DE GOIAS	23/02/2019 02:42	23/02/2019 07:48	23/02/2019 02:42	23/02/2019 07:48	5,10	1	5,10	CHI
201902148308	SAO JOAO D ALIANCA	FB12106993	FLORES DE GOIAS	23/02/2019 02:42	23/02/2019 07:48	23/02/2019 02:42	23/02/2019 07:48	5,10	5	25,50	CHI
201902147681	ISRAELANDIA	IS12018686	IPORA	23/02/2019 02:45	23/02/2019 08:23	23/02/2019 02:45	23/02/2019 08:23	5,63	27	152,10	CHI
201902147611	VILA PROPICIO	GE12236840	GOIANESIA S2	23/02/2019 06:05	23/02/2019 10:51	23/02/2019 06:05	23/02/2019 10:51	4,77	28	133,47	DIA CRITICO
201902147681	JAUPACI	IS12018686	IPORA	23/02/2019 02:45	23/02/2019 08:23	23/02/2019 02:45	23/02/2019 08:23	5,63	49	276,03	CHI
201902147197	RIO VERDE	RV21058158	CABRIUVA S2	23/02/2019 02:47	23/02/2019 10:45	23/02/2019 02:47	23/02/2019 10:45	7,97	1	7,97	CHI
201902147200	ALEXANIA	AX12000108	CORUMBA	23/02/2019 02:50	23/02/2019 08:03	23/02/2019 02:50	23/02/2019 08:03	5,22	9	46,95	CHI
201902147200	CORUMBA DE GOIAS	AX12000108	CORUMBA	23/02/2019 02:50	23/02/2019 08:03	23/02/2019 02:50	23/02/2019 08:03	5,22	5	26,08	CHI
201902149316	PADRE BERNARDO	PB10396039	PADRE BERNARDO	23/02/2019 02:50	23/02/2019 22:39	23/02/2019 02:50	23/02/2019 12:25	9,58	16	153,33	CHI
201902149316	PADRE BERNARDO	PB13375257	PADRE BERNARDO	23/02/2019 02:50	23/02/2019 22:39	23/02/2019 02:50	23/02/2019 12:25	9,58	227	2175,42	CHI
201902149316	PADRE BERNARDO	PB13375257	PADRE BERNARDO	23/02/2019 02:50	23/02/2019 22:39	23/02/2019 02:50	23/02/2019 22:39	19,82	32	634,13	CHI
201902149316	PLANALTINA	PB10396039	PADRE BERNARDO	23/02/2019 02:50	23/02/2019 22:39	23/02/2019 02:50	23/02/2019 22:39	19,82	2	39,63	CHI
201902149316	PLANALTINA	PB13375257	PADRE BERNARDO	23/02/2019 02:50	23/02/2019 22:39	23/02/2019 02:50	23/02/2019 22:39	19,82	69	1367,35	CHI
201902149844	BELA VISTA DE GOIAS	SV12389455	DAIA S2	23/02/2019 02:59	23/02/2019 10:42	23/02/2019 02:59	23/02/2019 10:42	7,72	6	46,30	CHI
201902149844	SILVANIA	SV12389455	DAIA S2	23/02/2019 02:59	23/02/2019 10:42	23/02/2019 02:59	23/02/2019 10:42	7,72	124	956,87	CHI
201902147604	ITAPURANGA	IK12300245	ITAPURANGA	23/02/2019 03:12	23/02/2019 08:03	23/02/2019 03:12	23/02/2019 08:03	4,85	28	135,80	CHI
2019022300027	ARAGARCAS	00110504	ARAGARCAS	23/02/2019 03:14	23/02/2019 03:18	23/02/2019 03:14	23/02/2019 03:18	0,07	4678	311,87	CHI
2019022300027	ARAGARCAS	00110504	ARAGARCAS	23/02/2019 03:14	23/02/2019 03:18	23/02/2019 03:14	23/02/2019 03:18	0,07	3328	221,87	CHI
2019022300027	BOM JARDIM DE GOIAS	00110504	ARAGARCAS	23/02/2019 03:14	23/02/2019 03:18	23/02/2019 03:14	23/02/2019 03:18	0,07	53	3,53	CHI
2019022300027	ARAGARCAS	00240406	BOM JARDIM	23/02/2019 03:14	23/02/2019 03:18	23/02/2019 03:14	23/02/2019 03:18	0,07	56	3,73	CHI
2019022300027	ARAGARCAS	00240518	BOM JARDIM	23/02/2019 03:14	23/02/2019 03:18	23/02/2019 03:14	23/02/2019 03:18	0,07	61	4,07	CHI
2019022300027	BALIZA	00240406	BOM JARDIM	23/02/2019 03:14	23/02/2019 03:18	23/02/2019 03:14	23/02/2019 03:18	0,07	164	10,93	CHI
2019022300027	BALIZA	00240518	BOM JARDIM	23/02/2019 03:14	23/02/2019 03:18	23/02/2019 03:14	23/02/2019 03:18	0,07	169	11,27	CHI
2019022300027	BOM JARDIM DE GOIAS	00240406	BOM JARDIM	23/02/2019 03:14	23/02/2019 03:18	23/02/2019 03:14	23/02/2019 03:18	0,07	2052	136,80	CHI
2019022300027	BOM JARDIM DE GOIAS	00240518	BOM JARDIM	23/02/2019 03:14	23/02/2019 03:18	23/02/2019 03:14	23/02/2019 03:18	0,07	1976	131,73	CHI
2019022300027	PIRANHAS	00240406	BOM JARDIM	23/02/2019 03:14	23/02/2019 03:18	23/02/2019 03:14	23/02/2019 03:18	0,07	13	0,87	CHI
2019022300027	PIRANHAS	00240518	BOM JARDIM	23/02/2019 03:14	23/02/2019 03:18	23/02/2019 03:14	23/02/2019 03:18	0,07	23	1,53	CHI
201902147213	MUNDO NOVO DE GOIAS	MH10400729	NOVA CRIXAS	23/02/2019 03:24	23/02/2019 10:00	23/02/2019 03:24	23/02/2019 07:38	4,23	78	330,20	CHI
201902147213	MUNDO NOVO DE GOIAS	MH12391956LD	NOVA CRIXAS	23/02/2019 03:24	23/02/2019 10:00	23/02/2019 03:24	23/02/2019 08:04	4,67	25	116,67	CHI
201902147213	MUNDO NOVO DE GOIAS	MH10400729	NOVA CRIXAS	23/02/2019 03:24	23/02/2019 10:00	23/02/2019 08:05	23/02/2019 08:34	0,48	78	37,70	CHI
201902147213	MUNDO NOVO DE GOIAS	MH12391956LD	NOVA CRIXAS	23/02/2019 03:24	23/02/2019 10:00	23/02/2019 08:05	23/02/2019 10:00	1,92	25	47,92	CHI
201902147686	BOM JARDIM DE GOIAS	PH12343340B	PIRANHAS	23/02/2019 05:06	23/02/2019 08:53	23/02/2019 05:06	23/02/2019 08:53	3,78	5	18,92	DIA CRITICO
201902147686	PIRANHAS	PH12343340B	PIRANHAS	23/02/2019 05:06	23/02/2019 08:53	23/02/2019 05:06	23/02/2019 08:53	3,78	101	382,12	DIA CRITICO
201902147316	AMORINOPOLIS	AM12104127	IPORA	23/02/2019 03:32	23/02/2019 09:13	23/02/2019 03:32	23/02/2019 09:13	5,68	6	34,10	CHI
201902147214	JUSSARA	RN10394715	BRITANIA	23/02/2019 03:49	23/02/2019 13:53	23/02/2019 03:49	23/02/2019 06:13	2,40	44	105,60	CHI
201902147214	SANTA FE DE GOIAS	RN10394715	BRITANIA	23/02/2019 03:49	23/02/2019 13:53	23/02/2019 03:49	23/02/2019 06:13	2,40	16	38,40	CHI
201902147214	FAZENDA NOVA	JR13259542	BRITANIA	23/02/2019 03:49	23/02/2019 13:53	23/02/2019 03:49	23/02/2019 09:12	5,38	7	37,68	CHI
201902147214	JUSSARA	JR13259542	BRITANIA	23/02/2019 03:49	23/02/2019 13:53	23/02/2019 03:49	23/02/2019 09:12	5,38	194	1044,37	CHI

201902147214	SANTA FE DE GOIAS	JR13259542	BRITANIA	23/02/2019 03:49	23/02/2019 13:53	23/02/2019 03:49	23/02/2019 09:12	5,38	8	43,07	CHI
201902147214	FAZENDA NOVA	JR13403067	BRITANIA	23/02/2019 03:49	23/02/2019 13:53	23/02/2019 03:49	23/02/2019 09:55	6,10	3	18,30	CHI
201902147214	JUSSARA	JR13403067	BRITANIA	23/02/2019 03:49	23/02/2019 13:53	23/02/2019 03:49	23/02/2019 09:55	6,10	18	109,80	CHI
201902147214	FAZENDA NOVA	FN13362430	BRITANIA	23/02/2019 03:49	23/02/2019 13:53	23/02/2019 03:49	23/02/2019 11:14	7,42	17	126,08	CHI
201902147214	JAUPACI	FN13362430	BRITANIA	23/02/2019 03:49	23/02/2019 13:53	23/02/2019 03:49	23/02/2019 11:14	7,42	1	7,42	CHI
201902147214	FAZENDA NOVA	FN12354616LD	BRITANIA	23/02/2019 03:49	23/02/2019 13:53	23/02/2019 03:49	23/02/2019 13:17	9,47	17	160,93	CHI
201902147214	FAZENDA NOVA	FN12354616LD	BRITANIA	23/02/2019 03:49	23/02/2019 13:53	23/02/2019 03:49	23/02/2019 13:53	10,07	9	90,60	CHI
201902147214	JUSSARA	FN12354616LD	BRITANIA	23/02/2019 03:49	23/02/2019 13:53	23/02/2019 03:49	23/02/2019 13:53	10,07	10	100,67	CHI
201902147214	FAZENDA NOVA	FN12354616LD	BRITANIA	23/02/2019 03:49	23/02/2019 13:53	23/02/2019 13:40	23/02/2019 13:53	0,22	22	4,77	CHI
201902147323	PALESTINA DE GOIAS	PY12223011	PALESTINA	23/02/2019 03:52	23/02/2019 10:28	23/02/2019 03:52	23/02/2019 10:28	6,60	113	745,80	CHI
201902147337	NOVO BRASIL	NB12378881	JUSSARA	23/02/2019 04:00	23/02/2019 09:45	23/02/2019 04:00	23/02/2019 09:45	5,75	13	74,75	CHI
201902147736	GOIANIA	SW12092689	CEPAIGO S1	23/02/2019 03:14	23/02/2019 12:53	23/02/2019 03:14	23/02/2019 12:53	9,65	1	9,65	DIA CRITICO
201902147736	SENADOR CANEDO	SW12092689	CEPAIGO S1	23/02/2019 03:14	23/02/2019 12:53	23/02/2019 03:14	23/02/2019 12:53	9,65	16	154,40	DIA CRITICO
201902147330	GOIAS	GS12307383	GOIAS	23/02/2019 04:10	23/02/2019 11:32	23/02/2019 04:10	23/02/2019 11:32	7,37	11	81,03	CHI
201902147331	ADELANDIA	SL12019453	FIRMINOPOLIS S2	23/02/2019 04:11	23/02/2019 10:33	23/02/2019 04:11	23/02/2019 10:33	6,37	46	292,87	CHI
201902147331	MOSSAMEDES	SL12019453	FIRMINOPOLIS S2	23/02/2019 04:11	23/02/2019 10:33	23/02/2019 04:11	23/02/2019 10:33	6,37	5	31,83	CHI
201902147331	SANCLERLANDIA	SL12019453	FIRMINOPOLIS S2	23/02/2019 04:11	23/02/2019 10:33	23/02/2019 04:11	23/02/2019 10:33	6,37	30	191,00	CHI
201902147331	SAO LUIS DE MONTES BELOS	SL12019453	FIRMINOPOLIS S2	23/02/2019 04:11	23/02/2019 10:33	23/02/2019 04:11	23/02/2019 10:33	6,37	14	89,13	CHI
201902147332	MOSSAMEDES	MD21144829	FIRMINOPOLIS S2	23/02/2019 04:16	23/02/2019 08:37	23/02/2019 04:16	23/02/2019 08:37	4,35	1	4,35	CHI
201902149386	TRINDADE	TR12266490	TRINDADE	23/02/2019 04:17	23/02/2019 09:30	23/02/2019 04:17	23/02/2019 09:30	5,22	180	939,00	CHI
201902153312	ARAGOIANIA	AO12251688	GUAPO S2	23/02/2019 04:19	23/02/2019 13:29	23/02/2019 04:19	23/02/2019 13:29	9,17	101	925,83	CHI
201902147338	RIO VERDE	RV12338538	MONTIVIDIU T	23/02/2019 04:24	23/02/2019 15:24	23/02/2019 04:24	23/02/2019 15:24	11,00	4	44,00	CHI
201902147121	GOIAS	IK12250614	ITAPURANGA	23/02/2019 04:25	23/02/2019 07:24	23/02/2019 04:25	23/02/2019 07:24	2,98	1	2,98	CHI
201902147121	GUARAITA	IK12250614	ITAPURANGA	23/02/2019 04:25	23/02/2019 07:24	23/02/2019 04:25	23/02/2019 07:24	2,98	18	53,70	CHI
201902147121	ITAPURANGA	IK12250614	ITAPURANGA	23/02/2019 04:25	23/02/2019 07:24	23/02/2019 04:25	23/02/2019 07:24	2,98	23	68,62	CHI
201902147765	GOIANESIA	GE12000085	GOIANESIA S2	23/02/2019 06:33	23/02/2019 09:52	23/02/2019 06:33	23/02/2019 09:52	3,32	89	295,18	DIA CRITICO
201902147341	IPORA	IR12014035	IPORA	23/02/2019 04:27	23/02/2019 12:24	23/02/2019 04:27	23/02/2019 12:24	7,95	19	151,05	CHI
201902147344	PADRE BERNARDO	PB12084665	PADRE BERNARDO	23/02/2019 04:34	23/02/2019 10:29	23/02/2019 04:34	23/02/2019 08:05	3,52	55	193,42	CHI
201902147344	PADRE BERNARDO	PB12084665	PADRE BERNARDO	23/02/2019 04:34	23/02/2019 10:29	23/02/2019 04:34	23/02/2019 10:29	5,92	2	11,83	CHI
201902147719	APARECIDA DE GOIANIA	AP13401588B	ANHANGUERA	23/02/2019 04:40	23/02/2019 22:59	23/02/2019 04:40	23/02/2019 09:42	5,03	2614	13157,13	CHI
201902147777	GOIANIRA	GR11343496	GOIANIRA	23/02/2019 06:47	24/02/2019 18:10	23/02/2019 06:47	24/02/2019 18:10	35,38	42	1486,10	DIA CRITICO
201902147719	APARECIDA DE GOIANIA	AP13000020	ANHANGUERA	23/02/2019 04:40	23/02/2019 22:59	23/02/2019 04:40	23/02/2019 10:32	5,87	41	240,53	CHI
201902147719	APARECIDA DE GOIANIA	AP10383621	ANHANGUERA	23/02/2019 04:40	23/02/2019 22:59	23/02/2019 22:55	23/02/2019 22:59	0,07	2765	184,33	CHI
201902147719	APARECIDA DE GOIANIA	03440234	ANHANGUERA	23/02/2019 04:40	23/02/2019 22:59	23/02/2019 22:55	23/02/2019 22:59	0,07	2651	176,73	CHI
201902147719	APARECIDA DE GOIANIA	03440234	ANHANGUERA	23/02/2019 04:40	23/02/2019 22:59	23/02/2019 22:55	23/02/2019 22:59	0,07	8466	564,40	CHI
201902147719	APARECIDA DE GOIANIA	03440234	ANHANGUERA	23/02/2019 04:40	23/02/2019 22:59	23/02/2019 22:55	23/02/2019 22:59	0,07	7418	494,53	CHI
201902147719	HIDROLANDIA	03440234	ANHANGUERA	23/02/2019 04:40	23/02/2019 22:59	23/02/2019 22:55	23/02/2019 22:59	0,07	1988	132,53	CHI
201902147719	APARECIDA DE GOIANIA	03440234	CEPAIGO S1	23/02/2019 04:40	23/02/2019 22:59	23/02/2019 22:55	23/02/2019 22:59	0,07	425	28,33	CHI
201902147719	APARECIDA DE GOIANIA	03440234	INDEPENDENCIA S2	23/02/2019 04:40	23/02/2019 22:59	23/02/2019 22:55	23/02/2019 22:59	0,07	1908	127,20	CHI
201902147348	GOIANESIA	GE12297424	GOIANESIA S1	23/02/2019 04:41	23/02/2019 21:42	23/02/2019 04:41	23/02/2019 21:42	17,02	1	17,02	CHI
201902147351	GOIAS	GS12206865	MATRINCHA	23/02/2019 04:48	23/02/2019 13:31	23/02/2019 04:48	23/02/2019 13:31	8,72	67	584,02	CHI
201902147356	SANTO ANTONIO DO DESCOBERTO	SN12330527	MARAJOARA	23/02/2019 04:58	23/02/2019 21:57	23/02/2019 04:58	23/02/2019 21:57	16,98	11	186,82	CHI
201902147380	AMERICANO DO BRASIL	KB12000027	ANICUNS	23/02/2019 05:03	23/02/2019 20:33	23/02/2019 05:03	23/02/2019 20:33	15,50	41	635,50	CHI
201902147380	ANICUNS	KB12000027	ANICUNS	23/02/2019 05:03	23/02/2019 20:33	23/02/2019 05:03	23/02/2019 20:33	15,50	191	2960,50	CHI

201902147380	ITABERAÍ	KB12000027	ANICUNS	23/02/2019 05:03	23/02/2019 20:33	23/02/2019 05:03	23/02/2019 20:33	15,50	2	31,00	CHI
201902147603	BONOPOLIS	BX12079321	SAO MIGUEL DO ARAGUAIA	23/02/2019 05:04	23/02/2019 19:22	23/02/2019 05:04	23/02/2019 19:22	14,30	58	829,40	CHI
201902148373	ANAPOLIS	AN11003278	ANAPOLIS UNIVERSITARIO S2	23/02/2019 05:04	23/02/2019 08:04	23/02/2019 05:04	23/02/2019 08:04	3,00	103	309,00	CHI
201902149639	BARRO ALTO	SJ12006466	GOIANESIA S1	23/02/2019 05:04	23/02/2019 09:27	23/02/2019 05:04	23/02/2019 09:27	4,38	1	4,38	CHI
201902149639	GOIANESIA	SJ12006466	GOIANESIA S1	23/02/2019 05:04	23/02/2019 09:27	23/02/2019 05:04	23/02/2019 09:27	4,38	7	30,68	CHI
201902149639	VILA PROPICIO	SJ12006466	GOIANESIA S1	23/02/2019 05:04	23/02/2019 09:27	23/02/2019 05:04	23/02/2019 09:27	4,38	1	4,38	CHI
201902147364	RIO VERDE	RV21091976	MONTIVIDIU T	23/02/2019 05:05	23/02/2019 13:30	23/02/2019 05:05	23/02/2019 11:52	6,78	2	13,57	CHI
201902147364	RIO VERDE	RV12100651	MONTIVIDIU T	23/02/2019 05:05	23/02/2019 13:30	23/02/2019 11:51	23/02/2019 13:30	1,65	2	3,30	CHI
201902147368	COCALZINHO DE GOIAS	ZN21252715	COCALZINHO	23/02/2019 05:07	23/02/2019 10:29	23/02/2019 05:07	23/02/2019 10:29	5,37	1	5,37	CHI
201902147369	ITAPIRAPUA	IU11292783	MATRINCHA	23/02/2019 05:07	23/02/2019 09:56	23/02/2019 05:07	23/02/2019 09:56	4,82	47	226,38	CHI
201902148667	FAINA	IK13000010	ITAPURANGA	23/02/2019 05:09	23/02/2019 11:30	23/02/2019 05:09	23/02/2019 11:30	6,35	260	1651,00	CHI
201902148667	GOIAS	IK13000010	ITAPURANGA	23/02/2019 05:09	23/02/2019 11:30	23/02/2019 05:09	23/02/2019 11:30	6,35	31	196,85	CHI
201902148667	GUARAITA	IK13000010	ITAPURANGA	23/02/2019 05:09	23/02/2019 11:30	23/02/2019 05:09	23/02/2019 11:30	6,35	1174	7454,90	CHI
201902148667	ITAPURANGA	IK13000010	ITAPURANGA	23/02/2019 05:09	23/02/2019 11:30	23/02/2019 05:09	23/02/2019 11:30	6,35	519	3295,65	CHI
201902148667	GOIAS	IK13000010	ITAPURANGA	23/02/2019 05:09	23/02/2019 11:30	23/02/2019 10:30	23/02/2019 11:30	1,00	1	1,00	CHI
201902148667	GUARAITA	IK13000010	ITAPURANGA	23/02/2019 05:09	23/02/2019 11:30	23/02/2019 10:30	23/02/2019 11:30	1,00	18	18,00	CHI
201902148667	ITAPURANGA	IK13000010	ITAPURANGA	23/02/2019 05:09	23/02/2019 11:30	23/02/2019 10:30	23/02/2019 11:30	1,00	609	609,00	CHI
201902149395	ITAPIRAPUA	IU11183396	MATRINCHA	23/02/2019 05:09	23/02/2019 12:58	23/02/2019 05:09	23/02/2019 12:58	7,82	63	492,45	CHI
201902147388	PORANGATU	PO12170950	PORANGATU	23/02/2019 05:27	23/02/2019 11:36	23/02/2019 05:27	23/02/2019 11:36	6,15	2	12,30	CHI
201902147670	ARAGUAPAZ	FC12299833	GOIAS	23/02/2019 05:28	23/02/2019 19:31	23/02/2019 05:28	23/02/2019 09:47	4,32	1	4,32	CHI
201902147670	FAINA	FC12299833	GOIAS	23/02/2019 05:28	23/02/2019 19:31	23/02/2019 05:28	23/02/2019 09:47	4,32	5	21,58	CHI
201902147670	FAINA	FC12299833	GOIAS	23/02/2019 05:28	23/02/2019 19:31	23/02/2019 05:28	23/02/2019 19:31	14,05	2	28,10	CHI
201902149526	PIRENOPOLIS	OV12115767	NEROPOLIS S1	23/02/2019 05:28	23/02/2019 14:26	23/02/2019 05:28	23/02/2019 14:26	8,97	22	197,27	CHI
201902138578	CAIAPONIA	CP12119577	CAIAPONIA	23/02/2019 05:29	23/02/2019 10:00	23/02/2019 05:29	23/02/2019 10:00	4,52	66	298,10	CHI
201902138578	DOVERLANDIA	CP12119577	CAIAPONIA	23/02/2019 05:29	23/02/2019 10:00	23/02/2019 05:29	23/02/2019 10:00	4,52	7	31,62	CHI
201902147398	RIO VERDE	RV21271316	CABRIUVA S2	23/02/2019 05:32	23/02/2019 11:30	23/02/2019 05:32	23/02/2019 11:30	5,97	1	5,97	CHI
201902148322	ARENOPOLIS	AY12390169	ARENOPOLIS	23/02/2019 07:04	23/02/2019 08:09	23/02/2019 07:04	23/02/2019 08:09	1,08	24	26,00	DIA CRITICO
201902148322	DIORAMA	AY12390169	ARENOPOLIS	23/02/2019 07:04	23/02/2019 08:09	23/02/2019 07:04	23/02/2019 08:09	1,08	3	3,25	DIA CRITICO
201902147400	GUARANI DE GOIAS	GY12093540	IACIARA S1	23/02/2019 05:32	23/02/2019 13:12	23/02/2019 05:32	23/02/2019 09:50	4,30	2	8,60	CHI
201902147400	GUARANI DE GOIAS	IA12085621LD	IACIARA S1	23/02/2019 05:32	23/02/2019 13:12	23/02/2019 05:32	23/02/2019 13:12	7,67	34	260,67	CHI
201902147400	IACIARA	IA12085621LD	IACIARA S1	23/02/2019 05:32	23/02/2019 13:12	23/02/2019 05:32	23/02/2019 13:12	7,67	31	237,67	CHI
201902147401	PONTALINA	PK12049523	PONTALINA	23/02/2019 05:33	23/02/2019 09:03	23/02/2019 05:33	23/02/2019 09:03	3,50	7	24,50	CHI
201902148338	GOIANESIA	10011887034	GOIANESIA S2	23/02/2019 07:04	23/02/2019 13:35	23/02/2019 07:04	23/02/2019 13:35	6,52	1	6,52	DIA CRITICO
201902148341	SENADOR CANEDO	SW12287590	CEPAIGO S1	23/02/2019 03:25	23/02/2019 11:30	23/02/2019 03:25	23/02/2019 11:30	8,08	20	161,67	DIA CRITICO
201902147409	GOIANESIA	GE12372415	GOIANESIA S1	23/02/2019 05:40	23/02/2019 14:25	23/02/2019 05:40	23/02/2019 14:25	8,75	28	245,00	CHI
201902154460	MARA ROSA	MQ12028228	SANTA TEREZINHA	23/02/2019 05:40	23/02/2019 19:30	23/02/2019 05:40	23/02/2019 19:30	13,83	15	207,50	CHI
201902149531	GUAPO	GA12007340	GUAPO S1	23/02/2019 05:47	24/02/2019 16:58	23/02/2019 05:47	24/02/2019 16:58	35,18	25	879,58	CHI
201902149611	AGUAS LINDAS DE GOIAS	LA11347286	AGUAS LINDAS DE GOIAS S1	23/02/2019 05:47	23/02/2019 09:17	23/02/2019 05:47	23/02/2019 09:17	3,50	46	161,00	CHI
201902147701	JARAGUA	JA12059983	JARAGUA	23/02/2019 05:48	23/02/2019 08:55	23/02/2019 05:48	23/02/2019 08:55	3,12	86	268,03	CHI
201902147419	SAO MIGUEL DO ARAGUAIA	SM12013034	SAO MIGUEL DO ARAGUAIA	23/02/2019 05:49	24/02/2019 19:25	23/02/2019 05:49	23/02/2019 18:05	12,27	7	85,87	CHI
201902148371	ARENOPOLIS	AY12341229	ARENOPOLIS	23/02/2019 06:30	23/02/2019 12:26	23/02/2019 06:30	23/02/2019 12:26	5,93	19	112,73	DIA CRITICO
201902147419	SAO MIGUEL DO ARAGUAIA	SM12384277	SAO MIGUEL DO ARAGUAIA	23/02/2019 05:49	24/02/2019 19:25	23/02/2019 05:49	23/02/2019 18:41	12,87	1	12,87	CHI
201902147419	SAO MIGUEL DO ARAGUAIA	SM12013034	SAO MIGUEL DO ARAGUAIA	23/02/2019 05:49	24/02/2019 19:25	23/02/2019 05:49	24/02/2019 19:25	37,60	11	413,60	CHI
201902150422	MORRINHOS	MR12242419	GOIATUBA S1	23/02/2019 05:53	23/02/2019 10:08	23/02/2019 05:53	23/02/2019 10:08	4,25	12	51,00	CHI



201902147434	RIO VERDE	RV11049071	RIO VERDE S2	23/02/2019 05:55	23/02/2019 10:00	23/02/2019 05:55	23/02/2019 10:00	4,08	162	661,50	CHI
201902147440	MONTIVIDIU	MV12303377	MONTIVIDIU T	23/02/2019 05:55	23/02/2019 15:51	23/02/2019 05:55	23/02/2019 15:51	9,93	12	119,20	CHI
201902147440	RIO VERDE	MV12303377	MONTIVIDIU T	23/02/2019 05:55	23/02/2019 15:51	23/02/2019 05:55	23/02/2019 15:51	9,93	5	49,67	CHI
201902147433	MINACU	IH21192482	MINACU	23/02/2019 05:56	23/02/2019 12:04	23/02/2019 05:56	23/02/2019 12:04	6,13	1	6,13	CHI
201902148503	GOIANESIA	GE11171628	GOIANESIA S2	23/02/2019 06:14	23/02/2019 08:53	23/02/2019 06:14	23/02/2019 08:53	2,65	72	190,80	DIA CRITICO
201902150545	GOIAS	GS12068548	MATRINCHA	23/02/2019 05:57	23/02/2019 17:25	23/02/2019 05:57	23/02/2019 17:25	11,47	41	470,13	CHI
201902147782	ITABERAI	IB12274551	ITABERAI S2	23/02/2019 06:01	23/02/2019 09:45	23/02/2019 06:01	23/02/2019 09:45	3,73	30	112,00	CHI
201902148513	BONFINOPOLIS	03030214	CEPAIGO S2	23/02/2019 05:45	23/02/2019 07:53	23/02/2019 05:45	23/02/2019 07:53	2,13	1480	3157,33	DIA CRITICO
201902147607	RIO VERDE	RV21189204	CABRIUVA S2	23/02/2019 06:02	23/02/2019 13:00	23/02/2019 06:02	23/02/2019 13:00	6,97	1	6,97	CHI
201902147609	MAIRIPOTABA	PK12010178	PONTALINA	23/02/2019 06:04	23/02/2019 11:02	23/02/2019 06:04	23/02/2019 11:02	4,97	11	54,63	CHI
201902147609	PONTALINA	PK12010178	PONTALINA	23/02/2019 06:04	23/02/2019 11:02	23/02/2019 06:04	23/02/2019 11:02	4,97	20	99,33	CHI
201902147613	GUARANI DE GOIAS	PS12128053	IACIARA S2	23/02/2019 06:07	23/02/2019 09:54	23/02/2019 06:07	23/02/2019 09:54	3,78	91	344,28	CHI
201902147613	POSSE	PS12128053	IACIARA S2	23/02/2019 06:07	23/02/2019 09:54	23/02/2019 06:07	23/02/2019 09:54	3,78	28	105,93	CHI
201902147615	ITUMBIARA	BG12384546	ITUMBIARA VELHA S2	23/02/2019 06:07	23/02/2019 16:55	23/02/2019 06:07	23/02/2019 16:55	10,80	10	108,00	CHI
201902147662	EDEIA	ED12000020	PONTALINA	23/02/2019 06:07	23/02/2019 09:01	23/02/2019 06:07	23/02/2019 09:01	2,90	7	20,30	CHI
201902147618	MONTES CLAROS DE GOIAS	ME12259944	IPORA	23/02/2019 06:08	23/02/2019 11:10	23/02/2019 06:08	23/02/2019 11:10	5,03	342	1721,40	CHI
201902140309	ARAGUAPAZ	MP12299732	MATRINCHA	23/02/2019 06:09	23/02/2019 08:53	23/02/2019 06:09	23/02/2019 08:53	2,73	1	2,73	CHI
201902140309	FAINA	MP12299732	MATRINCHA	23/02/2019 06:09	23/02/2019 08:53	23/02/2019 06:09	23/02/2019 08:53	2,73	58	158,53	CHI
201902140309	MATRINCHA	MP12299732	MATRINCHA	23/02/2019 06:09	23/02/2019 08:53	23/02/2019 06:09	23/02/2019 08:53	2,73	61	166,73	CHI
201902153102	PADRE BERNARDO	PB12000008	PADRE BERNARDO	23/02/2019 06:09	23/02/2019 10:29	23/02/2019 06:09	23/02/2019 10:29	4,33	23	99,67	CHI
201902147629	BURITI DE GOIAS	BS12304459	FIRMINOPOLIS S2	23/02/2019 06:11	23/02/2019 08:23	23/02/2019 06:11	23/02/2019 08:23	2,20	10	22,00	CHI
201902147629	MOSSAMEDES	BS12304459	FIRMINOPOLIS S2	23/02/2019 06:11	23/02/2019 08:23	23/02/2019 06:11	23/02/2019 08:23	2,20	5	11,00	CHI
201902147629	SANCLERLANDIA	BS12304459	FIRMINOPOLIS S2	23/02/2019 06:11	23/02/2019 08:23	23/02/2019 06:11	23/02/2019 08:23	2,20	1	2,20	CHI
201902147678	GOIANIA	GN11170706	FERROVIARIO S1	23/02/2019 06:11	23/02/2019 10:06	23/02/2019 06:11	23/02/2019 10:06	3,92	123	481,75	CHI
201902146441	ORIZONA	OZ12017062	PIRES DO RIO S2	23/02/2019 06:12	23/02/2019 10:15	23/02/2019 06:12	23/02/2019 10:15	4,05	10	40,50	CHI
201902146441	PIRES DO RIO	OZ12017062	PIRES DO RIO S2	23/02/2019 06:12	23/02/2019 10:15	23/02/2019 06:12	23/02/2019 10:15	4,05	2	8,10	CHI
201902154713	ITAPIRAPUA	IU12016406	MATRINCHA	23/02/2019 06:12	23/02/2019 20:42	23/02/2019 06:12	23/02/2019 20:42	14,50	12	174,00	CHI
201902147639	ALEXANIA	AX21033251	CORUMBA	23/02/2019 06:13	23/02/2019 08:18	23/02/2019 06:13	23/02/2019 08:18	2,08	1	2,08	CHI
201902147773	APARECIDA DE GOIANIA	AP11003008	REAL S1	23/02/2019 06:13	23/02/2019 10:58	23/02/2019 06:13	23/02/2019 10:58	4,75	55	261,25	CHI
201902147645	CIDADE OCIDENTAL	LZ21116018	MARAJOARA	23/02/2019 06:14	23/02/2019 14:45	23/02/2019 06:14	23/02/2019 14:45	8,52	1	8,52	CHI
201902149809	JARAGUA	JA12382429	JARAGUA	23/02/2019 06:16	23/02/2019 08:45	23/02/2019 06:16	23/02/2019 08:45	2,48	17	42,22	CHI
201902149586	GOIANIA	GN11204044	GOIANIA LESTE S1	23/02/2019 06:17	23/02/2019 11:30	23/02/2019 06:17	23/02/2019 11:30	5,22	52	271,27	CHI
201902149630	CRIXAS	CX12166640	SANTA TEREZINHA	23/02/2019 06:21	23/02/2019 22:45	23/02/2019 06:21	23/02/2019 22:45	16,40	26	426,40	CHI
201902147666	AGUA FRIA DE GOIAS	TL12208759LD	SAO JOAO D ALIANCA	23/02/2019 06:23	23/02/2019 13:22	23/02/2019 06:23	23/02/2019 13:22	6,98	317	2213,72	CHI
201902147753	AMARALINA	MU12391981	MARA ROSA	23/02/2019 06:24	23/02/2019 14:30	23/02/2019 06:24	23/02/2019 14:30	8,10	5	40,50	CHI
201902147753	MUTUNOPOLIS	MU12391981	MARA ROSA	23/02/2019 06:24	23/02/2019 14:30	23/02/2019 06:24	23/02/2019 14:30	8,10	5	40,50	CHI
201902147672	QUIRINOPOLIS	QI21053200	QUIRINOPOLIS	23/02/2019 06:28	23/02/2019 10:33	23/02/2019 06:28	23/02/2019 10:33	4,08	1	4,08	CHI
201902147786	GUAPO	GA11356695	GUAPO S1	23/02/2019 06:30	23/02/2019 12:06	23/02/2019 06:30	23/02/2019 12:06	5,60	88	492,80	CHI
201902147679	BURITI ALEGRE	BG21100968	ITUMBIARA VELHA S2	23/02/2019 06:31	23/02/2019 11:21	23/02/2019 06:31	23/02/2019 11:21	4,83	1	4,83	CHI
201902147683	ABADIANIA	AA21297402	ANAPOLIS UNIVERSITARIO S1	23/02/2019 06:33	23/02/2019 19:41	23/02/2019 06:33	23/02/2019 19:41	13,13	1	13,13	CHI
201902147691	CROMINIA	CQ12079876	ROCHEDO	23/02/2019 06:33	23/02/2019 09:38	23/02/2019 06:33	23/02/2019 09:38	3,08	15	46,25	CHI
201902149309	GOIANESIA	GE11056227	GOIANESIA S2	23/02/2019 07:27	23/02/2019 13:07	23/02/2019 07:27	23/02/2019 13:07	5,67	69	391,00	DIA CRITICO
201902150403	APARECIDA DE GOIANIA	AP11201087	REAL S1	23/02/2019 06:33	23/02/2019 23:32	23/02/2019 06:33	23/02/2019 23:32	16,98	73	1239,78	CHI
201902150419	NIQUELANDIA	NQ12243514	BARRO ALTO	23/02/2019 06:34	23/02/2019 10:08	23/02/2019 06:34	23/02/2019 10:08	3,57	26	92,73	CHI

201902183504	SERRANOPOLIS	SX12254103	CHAPADAO DO CEU	23/02/2019 06:34	25/02/2019 13:35	23/02/2019 06:34	25/02/2019 13:35	55,02	10	550,17	CHI
201902147703	CACHOEIRA DOURADA	CD12000078	CACHOEIRA DOURADA	23/02/2019 06:36	23/02/2019 10:25	23/02/2019 06:36	23/02/2019 10:25	3,82	11	41,98	CHI
201902147705	FORMOSO	FO12145406	PORANGATU	23/02/2019 06:36	23/02/2019 09:05	23/02/2019 06:36	23/02/2019 09:05	2,48	71	176,32	CHI
201902149487	CAIAPONIA	CP12251324	CAIAPONIA	23/02/2019 06:36	23/02/2019 09:06	23/02/2019 06:36	23/02/2019 09:06	2,50	3	7,50	CHI
201902147016	INHUMAS	IN12047638	INHUMAS S2	23/02/2019 06:37	23/02/2019 11:18	23/02/2019 06:37	23/02/2019 11:18	4,68	242	1133,37	CHI
201902147724	INHUMAS	IN32098317	INHUMAS S2	23/02/2019 06:37	23/02/2019 17:47	23/02/2019 06:37	23/02/2019 17:47	11,17	5	55,83	CHI
201902153953	PIRENOPOLIS	PV12297744	CORUMBA	23/02/2019 06:37	23/02/2019 12:22	23/02/2019 06:37	23/02/2019 12:22	5,75	18	103,50	CHI
201902147825	GOIANIA	GN11000871	FERROVIARIO S1	23/02/2019 06:38	23/02/2019 08:47	23/02/2019 06:38	23/02/2019 08:47	2,15	141	303,15	CHI
201902147277	MINACU	IH12396740	MINACU	23/02/2019 06:39	23/02/2019 10:50	23/02/2019 06:39	23/02/2019 10:50	4,18	78	326,30	CHI
201902149346	INDIARA	IY21403810	CEZARINA	23/02/2019 07:30	23/02/2019 12:11	23/02/2019 07:30	23/02/2019 12:11	4,68	1	4,68	DIA CRITICO
201902149347	CEZARINA	CZ12102109	CEZARINA	23/02/2019 07:30	23/02/2019 22:33	23/02/2019 07:30	23/02/2019 22:33	15,05	11	165,55	DIA CRITICO
201902147717	MORRO AGUDO DE GOIAS	MS12376424	ITAPURANGA	23/02/2019 06:40	23/02/2019 12:29	23/02/2019 06:40	23/02/2019 12:29	5,82	3	17,45	CHI
201902147727	RIO VERDE	RV21260208	RIO VERDE S1	23/02/2019 06:40	23/02/2019 08:00	23/02/2019 06:40	23/02/2019 08:00	1,33	1	1,33	CHI
201902149368	GOIANESIA	GE12255999	GOIANESIA S2	23/02/2019 03:59	23/02/2019 08:50	23/02/2019 03:59	23/02/2019 08:50	4,85	32	155,20	DIA CRITICO
201902147746	MORRINHOS	MR12029541	MORRINHOS	23/02/2019 06:40	23/02/2019 12:01	23/02/2019 06:40	23/02/2019 12:01	5,35	2	10,70	CHI
201902147836	MOSSAMEDES	MD12188234	FIRMINOPOLIS S2	23/02/2019 06:40	23/02/2019 11:00	23/02/2019 06:40	23/02/2019 11:00	4,33	34	147,33	CHI
201902147838	APARECIDA DE GOIANIA	AP11216350	REAL S1	23/02/2019 06:40	23/02/2019 15:26	23/02/2019 06:40	23/02/2019 15:26	8,77	58	508,47	CHI
201902150557	FORMOSO	TB12051886	PORANGATU	23/02/2019 06:40	23/02/2019 09:43	23/02/2019 06:40	23/02/2019 09:43	3,05	3	9,15	CHI
201902150557	TROMBAS	TB12051886	PORANGATU	23/02/2019 06:40	23/02/2019 09:43	23/02/2019 06:40	23/02/2019 09:43	3,05	23	70,15	CHI
201902147739	ITAGUARU	IC12065273	ITABERAI S1	23/02/2019 06:43	23/02/2019 11:51	23/02/2019 06:43	23/02/2019 11:51	5,13	12	61,60	CHI
201902155127	ABADIANIA	AA12221505	DAIA S2	23/02/2019 06:43	23/02/2019 15:09	23/02/2019 06:43	23/02/2019 15:09	8,43	111	936,10	CHI
201902147741	PONTALINA	210032972	PONTALINA	23/02/2019 06:44	24/02/2019 09:26	23/02/2019 06:44	24/02/2019 09:26	26,70	1	26,70	CHI
201902147754	APARECIDA DE GOIANIA	16325588	REAL S2	23/02/2019 06:44	23/02/2019 12:24	23/02/2019 06:44	23/02/2019 12:24	5,67	1	5,67	CHI
201902147756	NOVA ROMA	SD12067690	IACIARA S2	23/02/2019 06:44	23/02/2019 09:57	23/02/2019 06:44	23/02/2019 09:57	3,22	1	3,22	CHI
201902147756	SAO DOMINGOS	SD12067690	IACIARA S2	23/02/2019 06:44	23/02/2019 09:57	23/02/2019 06:44	23/02/2019 09:57	3,22	2	6,43	CHI
201902148344	ANAPOLIS	AN11130707	JUNDIAI S1	23/02/2019 06:45	23/02/2019 09:07	23/02/2019 06:45	23/02/2019 09:07	2,37	180	426,00	CHI
201902149440	ALEXANIA	10001829104	ALEXANIA	23/02/2019 04:17	23/02/2019 12:05	23/02/2019 04:17	23/02/2019 12:05	7,80	1	7,80	DIA CRITICO
201902149469	ALEXANIA	AX21364387	ALEXANIA	23/02/2019 07:26	24/02/2019 17:35	23/02/2019 07:26	24/02/2019 17:35	34,15	5	170,75	DIA CRITICO
201902148680	GUARINOS	GG12318452	URUACU	23/02/2019 06:45	23/02/2019 08:53	23/02/2019 06:45	23/02/2019 08:53	2,13	1	2,13	CHI
201902148680	PILAR DE GOIAS	GG12318452	URUACU	23/02/2019 06:45	23/02/2019 08:53	23/02/2019 06:45	23/02/2019 08:53	2,13	84	179,20	CHI
201902148680	SANTA TEREZINHA DE GOIAS	GG12318452	URUACU	23/02/2019 06:45	23/02/2019 08:53	23/02/2019 06:45	23/02/2019 08:53	2,13	4	8,53	CHI
201902147766	ANAPOLIS	10013242596	ANAPOLIS UNIVERSITARIO S2	23/02/2019 06:46	23/02/2019 19:21	23/02/2019 06:46	23/02/2019 19:21	12,58	1	12,58	CHI
201902147775	MONTIVIDIU	RV12205424	MONTIVIDIU T	23/02/2019 06:46	23/02/2019 12:28	23/02/2019 06:46	23/02/2019 12:28	5,70	1	5,70	CHI
201902149505	SENADOR CANEDO	SW11094939	SENADOR CANEDO	23/02/2019 07:00	23/02/2019 14:56	23/02/2019 07:00	23/02/2019 14:56	7,93	98	777,47	DIA CRITICO
201902149516	GOIANIRA	GR31051842	GOIANIRA	23/02/2019 07:43	24/02/2019 19:09	23/02/2019 07:43	24/02/2019 19:09	35,43	2	70,87	DIA CRITICO
201902147775	RIO VERDE	RV12205424	MONTIVIDIU T	23/02/2019 06:46	23/02/2019 12:28	23/02/2019 06:46	23/02/2019 12:28	5,70	37	210,90	CHI
201902147808	SAO JOAO D ALIANCA	JL21218395	SAO JOAO D ALIANCA	23/02/2019 06:48	23/02/2019 08:37	23/02/2019 06:48	23/02/2019 08:37	1,82	1	1,82	CHI
201902149528	SANTO ANTONIO DO DESCOBERTO	SN11151467	ALEXANIA	23/02/2019 07:31	23/02/2019 12:10	23/02/2019 07:31	23/02/2019 12:10	4,65	197	916,05	DIA CRITICO
201902149876	MARA ROSA	MU12172596	MARA ROSA	23/02/2019 06:48	23/02/2019 10:37	23/02/2019 06:48	23/02/2019 10:37	3,82	28	106,87	CHI
201902149876	MUTUNOPOLIS	MU12172596	MARA ROSA	23/02/2019 06:48	23/02/2019 10:37	23/02/2019 06:48	23/02/2019 10:37	3,82	2	7,63	CHI
201902150510	CATALAO	CT12231643	CATALAO S1	23/02/2019 06:48	23/02/2019 10:05	23/02/2019 06:48	23/02/2019 10:05	3,28	13	42,68	CHI
201902151125	GOIATUBA	JV12026571	GOIATUBA S1	23/02/2019 06:48	23/02/2019 11:32	23/02/2019 06:48	23/02/2019 11:32	4,73	4	18,93	CHI
201902147788	MONTIVIDIU	MV12160710	MONTIVIDIU T	23/02/2019 06:49	23/02/2019 23:27	23/02/2019 06:49	23/02/2019 23:27	16,63	15	249,50	CHI
201902151370	SAO LUIS DE MONTES BELOS	SL12011302	FIRMINOPOLIS S2	23/02/2019 06:49	23/02/2019 11:23	23/02/2019 06:49	23/02/2019 11:23	4,57	11	50,23	CHI

201902154830	CRIXAS	NA12156613	MOZARLANDIA	23/02/2019 06:49	24/02/2019 20:53	23/02/2019 06:49	24/02/2019 20:53	38,07	2	76,13	CHI
201902154830	NOVA CRIXAS	NA12156613	MOZARLANDIA	23/02/2019 06:49	24/02/2019 20:53	23/02/2019 06:49	24/02/2019 20:53	38,07	34	1294,27	CHI
201902154839	FORMOSO	FO12298166	MARA ROSA	23/02/2019 06:49	24/02/2019 01:18	23/02/2019 06:49	24/02/2019 01:18	18,48	8	147,87	CHI
201902147793	CALDAS NOVAS	CN21214032	RIO QUENTE	23/02/2019 06:50	23/02/2019 11:30	23/02/2019 06:50	23/02/2019 11:30	4,67	2	9,33	CHI
201902147794	PIRENOPOLIS	PV21314277	CORUMBA	23/02/2019 06:50	23/02/2019 15:22	23/02/2019 06:50	23/02/2019 15:22	8,53	1	8,53	CHI
201902149319	NOVA CRIXAS	NA12334349	NOVA CRIXAS	23/02/2019 06:50	23/02/2019 10:46	23/02/2019 06:50	23/02/2019 10:46	3,93	82	322,53	CHI
201902147800	EDEIA	EA12223551	EDEIA	23/02/2019 06:51	23/02/2019 11:34	23/02/2019 06:51	23/02/2019 11:34	4,72	63	297,15	CHI
201902147800	INDIARA	EA12223551	EDEIA	23/02/2019 06:51	23/02/2019 11:34	23/02/2019 06:51	23/02/2019 11:34	4,72	4	18,87	CHI
201902147800	PONTALINA	EA12223551	EDEIA	23/02/2019 06:51	23/02/2019 11:34	23/02/2019 06:51	23/02/2019 11:34	4,72	1	4,72	CHI
201902147805	DOVERLANDIA	MY12217015	PARQUE DAS EMAS	23/02/2019 06:51	23/02/2019 17:43	23/02/2019 06:51	23/02/2019 17:43	10,87	33	358,60	CHI
201902147805	MINEIROS	MY12217015	PARQUE DAS EMAS	23/02/2019 06:51	23/02/2019 17:43	23/02/2019 06:51	23/02/2019 17:43	10,87	8	86,93	CHI
201902148646	JUSSARA	RN12045571	BRITANIA	23/02/2019 06:51	23/02/2019 13:07	23/02/2019 06:51	23/02/2019 13:07	6,27	4	25,07	CHI
201902148646	SANTA FE DE GOIAS	RN12045571	BRITANIA	23/02/2019 06:51	23/02/2019 13:07	23/02/2019 06:51	23/02/2019 13:07	6,27	7	43,87	CHI
201902147824	MINACU	IH21252317	MINACU	23/02/2019 06:52	23/02/2019 13:50	23/02/2019 06:52	23/02/2019 13:50	6,97	1	6,97	CHI
201902149366	ITAPACI	IW12167983	ITAPACI	23/02/2019 06:52	23/02/2019 10:03	23/02/2019 06:52	23/02/2019 10:03	3,18	29	92,32	CHI
201902147832	LUZIANIA	LZ21304790	PAMPLONA	23/02/2019 06:53	23/02/2019 13:10	23/02/2019 06:53	23/02/2019 13:10	6,28	1	6,28	CHI
201902151120	PIRENOPOLIS	PV12000078	CORUMBA	23/02/2019 06:53	23/02/2019 11:10	23/02/2019 06:53	23/02/2019 11:10	4,28	21	89,95	CHI
201902147804	MONTES CLAROS DE GOIAS	AY12223209LD	IPORA	23/02/2019 06:54	23/02/2019 22:27	23/02/2019 06:54	23/02/2019 22:27	15,55	76	1181,80	CHI
201902147811	ANAPOLIS	10008056976	JUNDIAI S1	23/02/2019 06:54	23/02/2019 17:50	23/02/2019 06:54	23/02/2019 17:50	10,93	1	10,93	CHI
201902149642	INDIARA	IY21159076	CEZARINA	23/02/2019 07:57	23/02/2019 15:21	23/02/2019 07:57	23/02/2019 15:21	7,40	1	7,40	DIA CRITICO
201902147822	JARAGUA	JA12297943	JARAGUA	23/02/2019 06:55	23/02/2019 08:22	23/02/2019 06:55	23/02/2019 08:22	1,45	15	21,75	CHI
201902151104	FAINA	FC12158864	GOIAS	23/02/2019 06:55	23/02/2019 14:25	23/02/2019 06:55	23/02/2019 14:25	7,50	10	75,00	CHI
201902147238	MARA ROSA	01120224	MARA ROSA	23/02/2019 06:56	23/02/2019 16:32	23/02/2019 06:56	23/02/2019 09:03	2,12	49	103,72	CHI
201902147238	MARA ROSA	01120224	MARA ROSA	23/02/2019 06:56	23/02/2019 16:32	23/02/2019 08:50	23/02/2019 09:03	0,22	1	0,22	CHI
201902147238	CAMPINORTE	01120224	MARA ROSA	23/02/2019 06:56	23/02/2019 16:32	23/02/2019 06:56	23/02/2019 09:35	2,65	223	590,95	CHI
201902147238	MARA ROSA	01120224	MARA ROSA	23/02/2019 06:56	23/02/2019 16:32	23/02/2019 06:56	23/02/2019 09:35	2,65	6	15,90	CHI
201902147238	NOVA IGUAÇU DE GOIAS	01120224	MARA ROSA	23/02/2019 06:56	23/02/2019 16:32	23/02/2019 06:56	23/02/2019 09:35	2,65	14	37,10	CHI
201902147238	URUACU	01120224	MARA ROSA	23/02/2019 06:56	23/02/2019 16:32	23/02/2019 06:56	23/02/2019 09:35	2,65	105	278,25	CHI
201902149801	GOIANESIA	GE12000176	GOIANESIA S2	23/02/2019 01:36	23/02/2019 10:50	23/02/2019 01:36	23/02/2019 10:50	9,23	13	120,03	DIA CRITICO
201902147238	URUACU	01120224	MARA ROSA	23/02/2019 06:56	23/02/2019 16:32	23/02/2019 06:58	23/02/2019 09:35	2,62	1	2,62	CHI
201902147238	ALTO HORIZONTE	01120224	MARA ROSA	23/02/2019 06:56	23/02/2019 16:32	23/02/2019 06:56	23/02/2019 10:21	3,42	3	10,25	CHI
201902147238	AMARALINA	01120224	MARA ROSA	23/02/2019 06:56	23/02/2019 16:32	23/02/2019 06:56	23/02/2019 10:21	3,42	1036	3539,67	CHI
201902149820	ALEXANIA	AX12211853	ALEXANIA	23/02/2019 07:50	23/02/2019 10:25	23/02/2019 07:50	23/02/2019 10:25	2,58	102	263,50	DIA CRITICO
201902149820	CORUMBA DE GOIAS	AX12211853	ALEXANIA	23/02/2019 07:50	23/02/2019 10:25	23/02/2019 07:50	23/02/2019 10:25	2,58	2	5,17	DIA CRITICO
201902149820	SANTO ANTONIO DO DESCOBERTO	AX12211853	ALEXANIA	23/02/2019 07:50	23/02/2019 10:25	23/02/2019 07:50	23/02/2019 10:25	2,58	4	10,33	DIA CRITICO
201902147238	MARA ROSA	01120224	MARA ROSA	23/02/2019 06:56	23/02/2019 16:32	23/02/2019 06:56	23/02/2019 10:21	3,42	327	1117,25	CHI
201902147238	MUTUNOPOLIS	01120224	MARA ROSA	23/02/2019 06:56	23/02/2019 16:32	23/02/2019 06:56	23/02/2019 10:21	3,42	2	6,83	CHI
201902147238	AMARALINA	MQ13074140	MARA ROSA	23/02/2019 06:56	23/02/2019 16:32	23/02/2019 08:50	23/02/2019 10:21	1,52	1	1,52	CHI
201902147238	MARA ROSA	01120224	MARA ROSA	23/02/2019 06:56	23/02/2019 16:32	23/02/2019 06:56	23/02/2019 16:32	9,60	1	9,60	CHI
201902147834	VILA PROPICIO	GE12140828	GOIANESIA S1	23/02/2019 06:56	23/02/2019 19:06	23/02/2019 06:56	23/02/2019 19:06	12,17	13	158,17	CHI
201902186905	MARA ROSA	MQ12072578	MARA ROSA	23/02/2019 06:56	23/02/2019 23:04	23/02/2019 06:56	23/02/2019 23:04	16,13	1	16,13	CHI
201902186905	MARA ROSA	MQ12072578	MARA ROSA	23/02/2019 06:56	23/02/2019 23:04	23/02/2019 10:56	23/02/2019 23:04	12,13	5	60,67	CHI
201902151414	RIO VERDE	RV12370277	SANTA HELENA S1	23/02/2019 06:57	23/02/2019 13:30	23/02/2019 06:57	23/02/2019 13:30	6,55	20	131,00	CHI
201902147903	PETROLINA DE GOIAS	PG12297941	PETROLINA	23/02/2019 06:59	23/02/2019 11:28	23/02/2019 06:59	23/02/2019 11:28	4,48	3	13,45	CHI

201902148316	CORREGO DO OURO	CO12169770	FIRMINOPOLIS S2	23/02/2019 06:59	23/02/2019 10:22	23/02/2019 06:59	23/02/2019 10:22	3,38	6	20,30	CHI
201902149851	SENADOR CANEDO	SW11212305	SENADOR CANEDO	23/02/2019 07:25	23/02/2019 11:55	23/02/2019 07:25	23/02/2019 11:55	4,50	148	666,00	DIA CRITICO
201902149852	ALEXANIA	AX12351026	ALEXANIA	23/02/2019 07:44	23/02/2019 10:02	23/02/2019 07:44	23/02/2019 10:02	2,30	75	172,50	DIA CRITICO
201902149882	GOIANIA	GN12000298	GOIANIA LESTE S1	23/02/2019 06:59	23/02/2019 12:01	23/02/2019 06:59	23/02/2019 12:01	5,03	42	211,40	CHI
201902149858	SANTO ANTONIO DO DESCOBERTO	SN11183694	ALEXANIA	23/02/2019 07:52	23/02/2019 11:36	23/02/2019 07:52	23/02/2019 11:36	3,73	84	313,60	DIA CRITICO
201902153503	MATRINCHA	MP12122362	MATRINCHA	23/02/2019 06:59	23/02/2019 14:56	23/02/2019 06:59	23/02/2019 14:56	7,95	56	445,20	CHI
201902147910	MATRINCHA	MP21083977	MATRINCHA	23/02/2019 07:00	23/02/2019 17:42	23/02/2019 07:00	23/02/2019 17:42	10,70	1	10,70	CHI
201902148330	SAO DOMINGOS	SD12218814	SAO DOMINGOS	23/02/2019 07:00	23/02/2019 12:08	23/02/2019 07:00	23/02/2019 12:08	5,13	7	35,93	CHI
201902148519	ANAPOLIS	AN11068624	JUNDIAI S1	23/02/2019 07:01	23/02/2019 09:17	23/02/2019 07:01	23/02/2019 09:17	2,27	133	301,47	CHI
201902148307	CAMPOS VERDES	VD12049799	SANTA TEREZINHA	23/02/2019 07:02	23/02/2019 12:16	23/02/2019 07:02	23/02/2019 12:16	5,23	22	115,13	CHI
201902148307	PILAR DE GOIAS	VD12049799	SANTA TEREZINHA	23/02/2019 07:02	23/02/2019 12:16	23/02/2019 07:02	23/02/2019 12:16	5,23	6	31,40	CHI
201902149878	JARAGUA	JA12068133	GOIANESIA S2	23/02/2019 08:08	23/02/2019 16:30	23/02/2019 08:08	23/02/2019 16:30	8,37	7	58,57	DIA CRITICO
201902148307	SANTA TEREZINHA DE GOIAS	VD12049799	SANTA TEREZINHA	23/02/2019 07:02	23/02/2019 12:16	23/02/2019 07:02	23/02/2019 12:16	5,23	3	15,70	CHI
201902148331	CAIAPONIA	CP12190337	CAIAPONIA	23/02/2019 07:02	23/02/2019 19:06	23/02/2019 07:02	23/02/2019 19:06	12,07	2	24,13	CHI
201902147627	VILA PROPICIO	NP12228397	GOIANESIA S1	23/02/2019 07:03	24/02/2019 15:22	23/02/2019 07:03	24/02/2019 15:22	32,32	3	96,95	CHI
201902148335	CORUMBA DE GOIAS	CB12114966	CORUMBA	23/02/2019 07:03	23/02/2019 15:21	23/02/2019 07:03	23/02/2019 15:21	8,30	1	8,30	CHI
201902148370	PLANALTINA	PI12383258	PLANALTINA	23/02/2019 07:03	23/02/2019 11:17	23/02/2019 07:03	23/02/2019 11:17	4,23	1	4,23	CHI
201902148390	SANCLERLANDIA	SC21068257	FIRMINOPOLIS S2	23/02/2019 07:03	23/02/2019 20:54	23/02/2019 07:03	23/02/2019 20:54	13,85	1	13,85	CHI
201902154402	CATURAI	IN12009104	ARACU	23/02/2019 07:03	23/02/2019 15:05	23/02/2019 07:03	23/02/2019 15:05	8,03	2	16,07	CHI
201902154402	INHUMAS	IN12009104	ARACU	23/02/2019 07:03	23/02/2019 15:05	23/02/2019 07:03	23/02/2019 15:05	8,03	15	120,50	CHI
201902155335	VILA PROPICIO	NP12382314	GOIANESIA S1	23/02/2019 07:04	23/02/2019 18:36	23/02/2019 07:04	23/02/2019 18:36	11,53	12	138,40	CHI
201902148325	MINACU	IH12341446	MINACU	23/02/2019 07:05	23/02/2019 10:25	23/02/2019 07:05	23/02/2019 10:25	3,33	39	130,00	CHI
201902149906	SENADOR CANEDO	SW11240496	SENADOR CANEDO	23/02/2019 08:07	24/02/2019 12:10	23/02/2019 08:07	24/02/2019 12:10	28,05	234	6563,70	DIA CRITICO
201902150201	GOIANESIA	550163347	GOIANESIA S2	23/02/2019 08:11	23/02/2019 14:19	23/02/2019 08:11	23/02/2019 14:19	6,13	1	6,13	DIA CRITICO
201902149659	CACHOEIRA DOURADA	CD12000008	CACHOEIRA DOURADA	23/02/2019 07:05	23/02/2019 10:07	23/02/2019 07:05	23/02/2019 10:07	3,03	16	48,53	CHI
201902149659	ITUMBIARA	CD12000008	CACHOEIRA DOURADA	23/02/2019 07:05	23/02/2019 10:07	23/02/2019 07:05	23/02/2019 10:07	3,03	20	60,67	CHI
201902154734	CATALAO	CT12093871	CATALAO S1	23/02/2019 07:05	23/02/2019 15:56	23/02/2019 07:05	23/02/2019 15:56	8,85	36	318,60	CHI
201902150401	SENADOR CANEDO	SW21081162	CEPAIGO S2	23/02/2019 08:13	23/02/2019 11:17	23/02/2019 08:13	23/02/2019 11:17	3,07	2	6,13	DIA CRITICO
201902155886	SANTA ISABEL	GE12000139	GOIANESIA S1	23/02/2019 07:05	23/02/2019 16:30	23/02/2019 07:05	23/02/2019 16:30	9,42	14	131,83	CHI
201902150544	GOIANIA	GN11000494	CAMPINAS S3	23/02/2019 07:06	23/02/2019 11:48	23/02/2019 07:06	23/02/2019 11:48	4,70	42	197,40	CHI
201902155231	NIQUELANDIA	NQ12392024	URUACU	23/02/2019 07:06	23/02/2019 17:29	23/02/2019 07:06	23/02/2019 17:29	10,38	28	290,73	CHI
201902138946	NIQUELANDIA	NQ12400321	URUACU	23/02/2019 07:08	23/02/2019 10:54	23/02/2019 07:08	23/02/2019 10:54	3,77	194	730,73	CHI
201902148357	SAO MIGUEL DO PASSA QUATRO	SQ12104016	BELA VISTA S2	23/02/2019 07:08	23/02/2019 14:21	23/02/2019 07:08	23/02/2019 14:21	7,22	8	57,73	CHI
201902148357	SILVANIA	SQ12104016	BELA VISTA S2	23/02/2019 07:08	23/02/2019 14:21	23/02/2019 07:08	23/02/2019 14:21	7,22	1	7,22	CHI
201902148358	ITUMBIARA	IT21293052	PARANAIBA	23/02/2019 07:08	23/02/2019 13:25	23/02/2019 07:08	23/02/2019 13:25	6,28	1	6,28	CHI
201902148391	PONTALINA	PK12160422	PONTALINA	23/02/2019 07:08	23/02/2019 11:41	23/02/2019 07:08	23/02/2019 11:41	4,55	2	9,10	CHI
201902150459	RIO VERDE	RV11123259	RIO VERDE S1	23/02/2019 07:08	23/02/2019 09:15	23/02/2019 07:08	23/02/2019 09:15	2,12	9	19,05	CHI
201902148364	FORMOSA	FA12194802	ITUIQUIRA	23/02/2019 07:09	23/02/2019 13:03	23/02/2019 07:09	23/02/2019 13:03	5,90	13	76,70	CHI
201902148501	SANTA FE DE GOIAS	RN12183329	JUSSARA	23/02/2019 07:09	23/02/2019 10:59	23/02/2019 07:09	23/02/2019 10:59	3,83	3	11,50	CHI
201902150425	GOIANIRA	390085091	GOIANIRA	23/02/2019 08:14	24/02/2019 17:41	23/02/2019 08:14	24/02/2019 17:41	33,45	1	33,45	DIA CRITICO
201902148382	CAIAPONIA	PH12259516	CAIAPONIA	23/02/2019 07:10	23/02/2019 18:00	23/02/2019 07:10	23/02/2019 18:00	10,83	2	21,67	CHI
201902148382	PIRANHAS	PH12259516	CAIAPONIA	23/02/2019 07:10	23/02/2019 18:00	23/02/2019 07:10	23/02/2019 18:00	10,83	71	769,17	CHI
201902148504	QUIRINOPOLIS	QI21100389	QUIRINOPOLIS	23/02/2019 07:11	23/02/2019 08:55	23/02/2019 07:11	23/02/2019 08:55	1,73	1	1,73	CHI
201902150412	ABADIANIA	AA12022466	ANAPOLIS UNIVERSITARIO S1	23/02/2019 07:11	24/02/2019 12:00	23/02/2019 07:11	24/02/2019 12:00	28,82	7	201,72	CHI

201902151725	COCALZINHO DE GOIAS	ZN12326323	COCALZINHO	23/02/2019 07:11	23/02/2019 13:48	23/02/2019 07:11	23/02/2019 13:48	6,62	7	46,32	CHI
201902151725	PIRENOPOLIS	ZN12326323	COCALZINHO	23/02/2019 07:11	23/02/2019 13:48	23/02/2019 07:11	23/02/2019 13:48	6,62	29	191,88	CHI
201902150462	GOIANIA	GN11267319	CEPAIGO S1	23/02/2019 08:18	23/02/2019 17:28	23/02/2019 08:18	23/02/2019 17:28	9,17	16	146,67	DIA CRITICO
201902149521	GOIANIA	GN11168525	GOIANIA LESTE S3	23/02/2019 07:12	23/02/2019 12:44	23/02/2019 07:12	23/02/2019 12:44	5,53	113	625,27	CHI
201902148506	ANAPOLIS	OV21077857	NEROPOLIS S1	23/02/2019 07:13	23/02/2019 14:44	23/02/2019 07:13	23/02/2019 14:44	7,52	1	7,52	CHI
201902148617	HIDROLANDIA	HD12276640	PONTALINA	23/02/2019 07:13	23/02/2019 15:52	23/02/2019 07:13	23/02/2019 15:52	8,65	5	43,25	CHI
201902148604	AGUA LIMPA	AL12000004	VILA CORUMBA	23/02/2019 07:14	23/02/2019 10:31	23/02/2019 07:14	23/02/2019 10:31	3,28	2	6,57	CHI
201902150490	ITAPURANGA	IK21289485	ITAPURANGA	23/02/2019 07:14	23/02/2019 10:30	23/02/2019 07:14	23/02/2019 10:30	3,27	1	3,27	CHI
201902151469	ITUMBIARA	IT11034271	ITUMBIARA VELHA S1	23/02/2019 07:14	23/02/2019 11:37	23/02/2019 07:14	23/02/2019 11:37	4,38	50	219,17	CHI
201902157599	POSSE	7250000262	IACIARA S2	23/02/2019 07:14	23/02/2019 14:00	23/02/2019 07:14	23/02/2019 14:00	6,77	1	6,77	CHI
201902148517	PALMEIRAS DE GOIAS	PL12038244	PALMEIRAS	23/02/2019 07:15	23/02/2019 13:44	23/02/2019 07:15	23/02/2019 13:44	6,48	11	71,32	CHI
201902146988	BELA VISTA DE GOIAS	BV12020443	BELA VISTA S2	23/02/2019 07:16	23/02/2019 10:47	23/02/2019 07:16	23/02/2019 10:47	3,52	268	942,47	CHI
201902148524	SENADOR CANEDO	13668870	GOIANIA LESTE S1	23/02/2019 07:16	24/02/2019 12:44	23/02/2019 07:16	24/02/2019 12:44	29,47	1	29,47	CHI
201902148612	PORANGATU	PO12208558	PORANGATU	23/02/2019 07:18	23/02/2019 09:37	23/02/2019 07:18	23/02/2019 09:37	2,32	14	32,43	CHI
201902148665	SAO DOMINGOS	SD21332874	SAO DOMINGOS	23/02/2019 07:18	23/02/2019 21:15	23/02/2019 07:18	23/02/2019 21:15	13,95	1	13,95	CHI
201902150416	ANAPOLIS	AN12351078	JUNDIAI S1	23/02/2019 07:18	23/02/2019 11:10	23/02/2019 07:18	23/02/2019 11:10	3,87	423	1635,60	CHI
201902150506	GOIANESIA	GE11000019	GOIANESIA S2	23/02/2019 08:23	23/02/2019 16:33	23/02/2019 08:23	23/02/2019 16:33	8,17	74	604,33	DIA CRITICO
201902146335	PADRE BERNARDO	PB12066279	PADRE BERNARDO	23/02/2019 07:19	23/02/2019 11:47	23/02/2019 07:19	23/02/2019 11:47	4,47	5	22,33	CHI
201902148623	MONTE ALEGRE DE GOIAS	MA12290214	SAO DOMINGOS	23/02/2019 07:19	23/02/2019 13:17	23/02/2019 07:19	23/02/2019 13:17	5,97	12	71,60	CHI
201902148625	NOVA CRIXAS	NA12250950	NOVA CRIXAS	23/02/2019 07:19	24/02/2019 14:59	23/02/2019 07:19	24/02/2019 14:59	31,67	2	63,33	CHI
201902148626	VICENTINOPOLIS	VI21223273	VICENTINOPOLIS	23/02/2019 07:20	23/02/2019 17:49	23/02/2019 07:20	23/02/2019 17:49	10,48	2	20,97	CHI
201902148627	BURITI ALEGRE	BG12229309	ITUMBIARA VELHA S2	23/02/2019 07:20	23/02/2019 11:12	23/02/2019 07:20	23/02/2019 11:12	3,87	3	11,60	CHI
201902148636	PIRACANJUBA	PJ21025098	PIRACANJUBA	23/02/2019 07:20	23/02/2019 11:47	23/02/2019 07:20	23/02/2019 11:47	4,45	1	4,45	CHI
201902149555	URUACU	UR12342129	URUACU	23/02/2019 07:20	23/02/2019 11:58	23/02/2019 07:20	23/02/2019 11:58	4,63	177	820,10	CHI
201902150522	SENADOR CANEDO	SW11389478	SENADOR CANEDO	23/02/2019 05:24	24/02/2019 14:40	23/02/2019 05:24	24/02/2019 14:40	33,27	26	864,93	DIA CRITICO
201902148644	SAO JOAO DA PARAUNA	RP21033037	FIRMINOPOLIS S2	23/02/2019 07:21	23/02/2019 11:00	23/02/2019 07:21	23/02/2019 11:00	3,65	1	3,65	CHI
201902148656	CAMPINORTE	CR12282384	MARA ROSA	23/02/2019 07:22	23/02/2019 10:44	23/02/2019 07:22	23/02/2019 10:44	3,37	1	3,37	CHI
201902148656	URUACU	CR12282384	MARA ROSA	23/02/2019 07:22	23/02/2019 10:44	23/02/2019 07:22	23/02/2019 10:44	3,37	3	10,10	CHI
201902148659	CAMPINORTE	CR21168843	MARA ROSA	23/02/2019 07:22	23/02/2019 11:35	23/02/2019 07:22	23/02/2019 11:35	4,22	2	8,43	CHI
201902149303	RIO VERDE	RV12213521	RIO VERDE S1	23/02/2019 07:22	23/02/2019 09:08	23/02/2019 07:22	23/02/2019 09:08	1,77	164	289,73	CHI
201902150554	SENADOR CANEDO	SW12393265	SENADOR CANEDO	23/02/2019 06:50	23/02/2019 09:51	23/02/2019 06:50	23/02/2019 09:51	3,02	410	1236,83	DIA CRITICO
201902149359	ANAPOLIS	AN11273290	JUNDIAI S1	23/02/2019 07:22	23/02/2019 08:53	23/02/2019 07:22	23/02/2019 08:53	1,52	106	160,77	CHI
201902149001	FORMOSO	FO12071146	PORANGATU	23/02/2019 07:23	23/02/2019 15:33	23/02/2019 07:23	23/02/2019 15:33	8,17	5	40,83	CHI
201902155620	CAMPINACU	UC12300538	PORANGATU	23/02/2019 07:23	24/02/2019 08:16	23/02/2019 07:23	24/02/2019 08:16	24,88	15	373,25	CHI
201902148666	CAMPOS VERDES	VD12390436	SANTA TEREZINHA	23/02/2019 07:24	23/02/2019 11:19	23/02/2019 07:24	23/02/2019 11:19	3,92	8	31,33	CHI
201902155880	FORMOSO	FO12202560	PORANGATU	23/02/2019 07:24	25/02/2019 09:46	23/02/2019 07:24	25/02/2019 09:46	50,37	2	100,73	CHI
201902149323	URUACU	UR21247222	MARA ROSA	23/02/2019 07:25	23/02/2019 12:59	23/02/2019 07:25	23/02/2019 12:59	5,57	1	5,57	CHI
201902148801	PIRENOPOLIS	PV12382305	SAO FRANCISCO DE GOIAS	23/02/2019 07:26	23/02/2019 10:33	23/02/2019 07:26	23/02/2019 10:33	3,12	5	15,58	CHI
201902150450	SILVANIA	SV12389473	VIANOPOLIS	23/02/2019 07:26	24/02/2019 12:34	23/02/2019 07:26	24/02/2019 12:34	29,13	10	291,33	CHI
201902151312	FAINA	FC12038664LD	GOIAS	23/02/2019 07:26	23/02/2019 19:58	23/02/2019 07:26	23/02/2019 19:58	12,53	10	125,33	CHI
201902147179	CRIXAS	CX12405291	SANTA TEREZINHA	23/02/2019 07:27	23/02/2019 09:54	23/02/2019 07:27	23/02/2019 09:54	2,45	91	222,95	CHI
201902149328	MORRINHOS	MR21153788	MORRINHOS	23/02/2019 07:28	23/02/2019 10:39	23/02/2019 07:28	23/02/2019 10:39	3,18	1	3,18	CHI
201902150704	GOIANESIA	GE12384152	GOIANESIA S2	23/02/2019 08:32	23/02/2019 13:15	23/02/2019 08:32	23/02/2019 13:15	4,72	3	14,15	DIA CRITICO
201902149334	RIO VERDE	RV12322325	MONTIVIDIU T	23/02/2019 07:28	23/02/2019 09:23	23/02/2019 07:28	23/02/2019 09:23	1,92	3	5,75	CHI

201902150715	GOIANESIA	GE12040954	GOIANESIA S2	23/02/2019 08:00	23/02/2019 14:50	23/02/2019 08:00	23/02/2019 14:50	6,83	549	3751,50	DIA CRITICO
201902149377	NAZARIO	PL12186333	PALMEIRAS	23/02/2019 07:28	23/02/2019 10:57	23/02/2019 07:28	23/02/2019 10:57	3,48	3	10,45	CHI
201902149377	PALMEIRAS DE GOIAS	PL12186333	PALMEIRAS	23/02/2019 07:28	23/02/2019 10:57	23/02/2019 07:28	23/02/2019 10:57	3,48	18	62,70	CHI
201902150721	ALEXANIA	AX12211856	ALEXANIA	23/02/2019 07:36	23/02/2019 09:27	23/02/2019 07:36	23/02/2019 09:27	1,85	2	3,70	DIA CRITICO
201902150304	BELA VISTA DE GOIAS	BV12055257	BELA VISTA S2	23/02/2019 07:28	23/02/2019 10:04	23/02/2019 07:28	23/02/2019 10:04	2,60	211	548,60	CHI
201902150984	TURVELANDIA	TD12278657	RIO DOS BOIS	23/02/2019 07:29	23/02/2019 14:10	23/02/2019 07:29	23/02/2019 14:10	6,68	5	33,42	CHI
201902147243	MORRINHOS	MR12098214	MORRINHOS	23/02/2019 07:30	23/02/2019 10:09	23/02/2019 07:30	23/02/2019 10:09	2,65	15	39,75	CHI
201902150917	SANTO ANTONIO DO DESCOBERTO	SN12023375	ALEXANIA	23/02/2019 07:44	23/02/2019 21:23	23/02/2019 07:44	23/02/2019 21:23	13,65	155	2115,75	DIA CRITICO
201902149343	PALMEIRAS DE GOIAS	10010561569	PALMEIRAS	23/02/2019 07:31	23/02/2019 09:15	23/02/2019 07:31	23/02/2019 09:15	1,73	1	1,73	CHI
201902151103	PARAUNA	PU12079036	FIRMINOPOLIS S2	23/02/2019 07:32	23/02/2019 13:18	23/02/2019 07:32	23/02/2019 13:18	5,77	8	46,13	CHI
201902167205	CAMPO ALEGRE DE GOIAS	CT12267126	CATALAO S1	23/02/2019 07:32	24/02/2019 00:06	23/02/2019 07:32	24/02/2019 00:06	16,57	1	16,57	CHI
201902167205	CATALAO	CT12267126	CATALAO S1	23/02/2019 07:32	24/02/2019 00:06	23/02/2019 07:32	24/02/2019 00:06	16,57	8	132,53	CHI
201902150965	ANAPOLIS	AN11172001	JUNDIAI S2	23/02/2019 07:33	23/02/2019 12:15	23/02/2019 07:33	23/02/2019 12:15	4,70	168	789,60	CHI
201902146796	APARECIDA DE GOIANIA	AP12111346	REAL S1	23/02/2019 07:34	23/02/2019 10:02	23/02/2019 07:34	23/02/2019 10:02	2,47	2	4,93	CHI
201902149375	ANICUNS	AC21340595	ANICUNS	23/02/2019 07:34	23/02/2019 14:44	23/02/2019 07:34	23/02/2019 14:44	7,17	1	7,17	CHI
201902151406	NIQUELANDIA	NQ12243394	NIQUELANDIA SUBTRANSMISSAO	23/02/2019 07:35	24/02/2019 19:21	23/02/2019 07:35	24/02/2019 11:32	27,95	22	614,90	CHI
201902151406	NIQUELANDIA	NQ12264588LD	NIQUELANDIA SUBTRANSMISSAO	23/02/2019 07:35	24/02/2019 19:21	23/02/2019 07:35	24/02/2019 19:21	35,77	16	572,27	CHI
201902149388	MIMOSO DE GOIAS	MJ12313849	PADRE BERNARDO	23/02/2019 07:36	23/02/2019 15:47	23/02/2019 07:36	23/02/2019 15:47	8,18	1	8,18	CHI
201902149392	ISRAELANDIA	IS12171946	IPORA	23/02/2019 07:37	23/02/2019 13:11	23/02/2019 07:37	23/02/2019 13:11	5,57	4	22,27	CHI
201902150954	GOIANIRA	10016804650	GOIANIRA	23/02/2019 08:41	23/02/2019 21:30	23/02/2019 08:41	23/02/2019 21:30	12,82	1	12,82	DIA CRITICO
201902149398	PIRENOPOLIS	PV21347834	CORUMBA	23/02/2019 07:37	23/02/2019 09:27	23/02/2019 07:37	23/02/2019 09:27	1,83	6	11,00	CHI
201902150957	ALEXANIA	AX12402045	ALEXANIA	23/02/2019 07:47	23/02/2019 12:12	23/02/2019 07:47	23/02/2019 12:12	4,42	187	825,92	DIA CRITICO
201902150957	SANTO ANTONIO DO DESCOBERTO	AX12402045	ALEXANIA	23/02/2019 07:47	23/02/2019 12:12	23/02/2019 07:47	23/02/2019 12:12	4,42	1	4,42	DIA CRITICO
201902149494	GOIAS	GS21319364	GOIAS	23/02/2019 07:37	23/02/2019 10:37	23/02/2019 07:37	23/02/2019 10:37	3,00	2	6,00	CHI
201902150970	ALTO PARAISO DE GOIAS	ND12302636	IACIARA S2	23/02/2019 07:37	23/02/2019 11:23	23/02/2019 07:37	23/02/2019 11:23	3,77	19	71,57	CHI
201902150970	NOVA ROMA	ND12302636	IACIARA S2	23/02/2019 07:37	23/02/2019 11:23	23/02/2019 07:37	23/02/2019 11:23	3,77	94	354,07	CHI
201902150970	SAO JOAO D ALIANCA	ND12302636	IACIARA S2	23/02/2019 07:37	23/02/2019 11:23	23/02/2019 07:37	23/02/2019 11:23	3,77	11	41,43	CHI
201902149485	CRIXAS	CX12252944	SERRA DO OURO	23/02/2019 07:38	24/02/2019 12:49	23/02/2019 07:38	24/02/2019 12:49	29,18	1	29,18	CHI
201902151155	SENADOR CANEDO	SW11060134	GOIANIA LESTE S1	23/02/2019 07:38	23/02/2019 16:02	23/02/2019 07:38	23/02/2019 16:02	8,40	225	1890,00	CHI
201902149481	PONTALINA	PK12047364	VICENTINOPOLIS	23/02/2019 07:39	23/02/2019 10:38	23/02/2019 07:39	23/02/2019 10:38	2,98	23	68,62	CHI
201902149609	SENADOR CANEDO	SW11158437	GOIANIA LESTE S2	23/02/2019 07:39	23/02/2019 12:12	23/02/2019 07:39	23/02/2019 12:12	4,55	34	154,70	CHI
201902149621	PETROLINA DE GOIAS	PG12011518	PETROLINA	23/02/2019 07:39	23/02/2019 10:12	23/02/2019 07:39	23/02/2019 10:12	2,55	10	25,50	CHI
201902150994	APARECIDA DE GOIANIA	AP12036019	CEPAIGO S1	23/02/2019 08:29	23/02/2019 12:18	23/02/2019 08:29	23/02/2019 12:18	3,82	26	99,23	DIA CRITICO
201902150995	HIDROLANDIA	HD12126656	CEPAIGO S2	23/02/2019 07:57	23/02/2019 16:24	23/02/2019 07:57	23/02/2019 16:24	8,45	4	33,80	DIA CRITICO
201902151349	FAZENDA NOVA	FN12004046	FIRMINOPOLIS S2	23/02/2019 07:39	23/02/2019 11:12	23/02/2019 07:39	23/02/2019 11:12	3,55	2	7,10	CHI
201902151494	MOZARLANDIA	NA12084403	MOZARLANDIA	23/02/2019 07:39	26/02/2019 10:05	23/02/2019 07:39	26/02/2019 10:05	74,43	2	148,87	CHI
201902151008	SENADOR CANEDO	190031529	SENADOR CANEDO	23/02/2019 07:56	23/02/2019 10:48	23/02/2019 07:56	23/02/2019 10:48	2,87	1	2,87	DIA CRITICO
201902151494	NOVA CRIXAS	NA12084403	MOZARLANDIA	23/02/2019 07:39	26/02/2019 10:05	23/02/2019 07:39	26/02/2019 10:05	74,43	5	372,17	CHI
201902149495	FORMOSA	FA32062233	SAO JOAO D ALIANCA	23/02/2019 07:40	23/02/2019 11:56	23/02/2019 07:40	23/02/2019 11:56	4,27	4	17,07	CHI
201902155241	NIQUELANDIA	NQ12140184	SAO JOAO D ALIANCA	23/02/2019 07:40	23/02/2019 22:05	23/02/2019 07:40	23/02/2019 22:05	14,42	5	72,08	CHI
201902149859	COCALZINHO DE GOIAS	ZN12090462	COCALZINHO	23/02/2019 07:42	23/02/2019 15:38	23/02/2019 07:42	23/02/2019 15:38	7,93	3	23,80	CHI
201902149530	NOVA ROMA	ND21132174	IACIARA S2	23/02/2019 07:43	23/02/2019 08:52	23/02/2019 07:43	23/02/2019 08:52	1,15	1	1,15	CHI
201902149556	SAO FRANCISCO DE GOIAS	SF21155668	SAO FRANCISCO DE GOIAS	23/02/2019 07:43	23/02/2019 10:36	23/02/2019 07:43	23/02/2019 10:36	2,88	1	2,88	CHI
201902149564	SANTA TEREZINHA DE GOIAS	SG12243403	SANTA TEREZINHA	23/02/2019 07:44	23/02/2019 09:50	23/02/2019 07:44	23/02/2019 09:50	2,10	1	2,10	CHI

201902151241	GOIAS	GS12217958	GOIAS	23/02/2019 07:44	23/02/2019 10:42	23/02/2019 07:44	23/02/2019 10:42	2,97	13	38,57	CHI
201902151440	TURVANIA	TV12005554	FIRMINOPOLIS S1	23/02/2019 07:44	25/02/2019 19:21	23/02/2019 07:44	23/02/2019 12:07	4,38	8	35,07	CHI
201902151440	TURVANIA	TV13361563	FIRMINOPOLIS S1	23/02/2019 07:44	25/02/2019 19:21	23/02/2019 07:44	23/02/2019 14:40	6,93	23	159,47	CHI
201902151440	TURVANIA	TV12005554	FIRMINOPOLIS S1	23/02/2019 07:44	25/02/2019 19:21	23/02/2019 14:40	23/02/2019 15:37	0,95	3	2,85	CHI
201902151440	TURVANIA	TV13361563	FIRMINOPOLIS S1	23/02/2019 07:44	25/02/2019 19:21	24/02/2019 14:35	24/02/2019 15:20	0,75	8	6,00	CHI
201902151440	TURVANIA	TV12005554	FIRMINOPOLIS S1	23/02/2019 07:44	25/02/2019 19:21	24/02/2019 15:20	24/02/2019 16:44	1,40	3	4,20	CHI
201902151440	TURVANIA	TV13361563	FIRMINOPOLIS S1	23/02/2019 07:44	25/02/2019 19:21	23/02/2019 07:44	24/02/2019 18:12	34,47	2	68,93	CHI
201902151440	TURVANIA	TV13361563	FIRMINOPOLIS S1	23/02/2019 07:44	25/02/2019 19:21	24/02/2019 14:35	24/02/2019 18:12	3,62	3	10,85	CHI
201902151440	TURVANIA	TV13361563	FIRMINOPOLIS S1	23/02/2019 07:44	25/02/2019 19:21	24/02/2019 15:20	24/02/2019 18:12	2,87	2	5,73	CHI
201902151440	FIRMINOPOLIS	8081199	FIRMINOPOLIS S1	23/02/2019 07:44	25/02/2019 19:21	23/02/2019 07:44	24/02/2019 18:36	34,87	2	69,73	CHI
201902151440	TURVANIA	8081199	FIRMINOPOLIS S1	23/02/2019 07:44	25/02/2019 19:21	23/02/2019 07:44	24/02/2019 18:36	34,87	13	453,27	CHI
201902151440	TURVANIA	TV12170250	FIRMINOPOLIS S1	23/02/2019 07:44	25/02/2019 19:21	25/02/2019 08:58	25/02/2019 10:12	1,23	1	1,23	CHI
201902151440	TURVANIA	TV12215879LD	FIRMINOPOLIS S1	23/02/2019 07:44	25/02/2019 19:21	25/02/2019 08:58	25/02/2019 19:21	10,38	1	10,38	CHI
201902151129	PIRANHAS	PH11188481	PIRANHAS	23/02/2019 07:24	23/02/2019 16:13	23/02/2019 07:24	23/02/2019 16:13	8,82	49	432,02	DIA CRITICO
201902149566	ITUMBIARA	IT21122321	PARANAIBA	23/02/2019 07:45	23/02/2019 18:51	23/02/2019 07:45	23/02/2019 18:51	11,10	1	11,10	CHI
201902149591	LEOPOLDO DE BULHOES	LB12384839	DAIA S2	23/02/2019 07:45	23/02/2019 13:10	23/02/2019 07:45	23/02/2019 13:10	5,42	4	21,67	CHI
201902151521	MIMOSO DE GOIAS	NQ12213063	BARRO ALTO	23/02/2019 07:45	23/02/2019 12:22	23/02/2019 07:45	23/02/2019 12:22	4,62	12	55,40	CHI
201902151521	NIQUELANDIA	NQ12213063	BARRO ALTO	23/02/2019 07:45	23/02/2019 12:22	23/02/2019 07:45	23/02/2019 12:22	4,62	1	4,62	CHI
201902151521	VILA PROPICIO	NQ12213063	BARRO ALTO	23/02/2019 07:45	23/02/2019 12:22	23/02/2019 07:45	23/02/2019 12:22	4,62	10	46,17	CHI
201902147206	SANTO ANTONIO DO DESCOBERTO	SN12163887	AGUAS LINDAS DE GOIAS S2	23/02/2019 07:46	23/02/2019 13:05	23/02/2019 07:46	23/02/2019 13:05	5,32	442	2349,97	CHI
201902149558	AGUA FRIA DE GOIAS	TL21211514	SAO JOAO D ALIANCA	23/02/2019 07:46	23/02/2019 13:56	23/02/2019 07:46	23/02/2019 13:56	6,17	1	6,17	CHI
201902154515	ITUMBIARA	IT12399537	PARANAIBA	23/02/2019 07:46	23/02/2019 16:19	23/02/2019 07:46	23/02/2019 16:19	8,55	5	42,75	CHI
201902149572	ITAGUARU	IC11259547	ITABERAI S1	23/02/2019 07:47	23/02/2019 13:20	23/02/2019 07:47	23/02/2019 13:20	5,55	55	305,25	CHI
201902149645	MORRINHOS	MR12000214	MORRINHOS	23/02/2019 07:50	23/02/2019 08:50	23/02/2019 07:50	23/02/2019 08:50	1,00	4	4,00	CHI
201902151166	PIRANHAS	PH12024549	PIRANHAS	23/02/2019 06:03	23/02/2019 22:27	23/02/2019 06:03	23/02/2019 12:25	6,37	26	165,53	DIA CRITICO
201902151166	PIRANHAS	PH12024549	PIRANHAS	23/02/2019 06:03	23/02/2019 22:27	23/02/2019 12:26	23/02/2019 16:23	3,95	22	86,90	DIA CRITICO
201902151166	ARENOPOLIS	PH12024549	PIRANHAS	23/02/2019 06:03	23/02/2019 22:27	23/02/2019 06:03	23/02/2019 22:27	16,40	1	16,40	DIA CRITICO
201902151166	PIRANHAS	PH12024549	PIRANHAS	23/02/2019 06:03	23/02/2019 22:27	23/02/2019 06:03	23/02/2019 22:27	16,40	83	1361,20	DIA CRITICO
201902151166	PIRANHAS	PH12024549	PIRANHAS	23/02/2019 06:03	23/02/2019 22:27	23/02/2019 12:26	23/02/2019 22:27	10,02	4	40,07	DIA CRITICO
201902151166	PIRANHAS	PH12024549	PIRANHAS	23/02/2019 06:03	23/02/2019 22:27	23/02/2019 19:08	23/02/2019 22:27	3,32	22	72,97	DIA CRITICO
201902149816	JUSSARA	JR11378801	JUSSARA	23/02/2019 07:50	23/02/2019 09:11	23/02/2019 07:50	23/02/2019 09:11	1,35	27	36,45	CHI
201902151172	SANTO ANTONIO DO DESCOBERTO	SN12261080	ALEXANIA	23/02/2019 08:40	23/02/2019 15:19	23/02/2019 08:40	23/02/2019 15:19	6,65	62	412,30	DIA CRITICO
201902149600	TURVELANDIA	TD21303651	RIO DOS BOIS	23/02/2019 07:51	24/02/2019 13:54	23/02/2019 07:51	24/02/2019 13:54	30,05	1	30,05	CHI
201902149612	BARRO ALTO	BA12064534	BARRO ALTO	23/02/2019 07:54	24/02/2019 08:32	23/02/2019 07:54	24/02/2019 08:32	24,63	5	123,17	CHI
201902151195	GOIANIRA	GR11167475	GOIANIRA	23/02/2019 08:57	23/02/2019 13:40	23/02/2019 08:57	23/02/2019 13:40	4,72	195	919,75	DIA CRITICO
201902149616	SANTA CRUZ DE GOIAS	BC11012514	PIRES DO RIO S2	23/02/2019 07:55	23/02/2019 17:49	23/02/2019 07:55	23/02/2019 17:49	9,90	66	653,40	CHI
201902149617	AGUA FRIA DE GOIAS	JL12117446	SAO JOAO D ALIANCA	23/02/2019 07:55	23/02/2019 11:44	23/02/2019 07:55	23/02/2019 11:44	3,82	19	72,52	CHI
201902149617	SAO JOAO D ALIANCA	JL12117446	SAO JOAO D ALIANCA	23/02/2019 07:55	23/02/2019 11:44	23/02/2019 07:55	23/02/2019 11:44	3,82	26	99,23	CHI
201902149620	ALTO PARAISO DE GOIAS	BF21131717	FLORES DE GOIAS	23/02/2019 07:55	23/02/2019 08:45	23/02/2019 07:55	23/02/2019 08:45	0,83	1	0,83	CHI
201902151240	APARECIDA DE GOIANIA	10014491808	CEPAIGO S1	23/02/2019 09:05	23/02/2019 18:55	23/02/2019 09:05	23/02/2019 18:55	9,83	1	9,83	DIA CRITICO
201902149663	AGUA FRIA DE GOIAS	TL12279981	SAO JOAO D ALIANCA	23/02/2019 07:56	23/02/2019 16:42	23/02/2019 07:56	23/02/2019 16:42	8,77	42	368,20	CHI
201902149641	IACIARA	IA12160059	IACIARA S1	23/02/2019 07:57	23/02/2019 10:19	23/02/2019 07:57	23/02/2019 10:19	2,37	20	47,33	CHI
201902149644	RIO VERDE	RV21000172	RIO VERDE S1	23/02/2019 07:57	23/02/2019 12:03	23/02/2019 07:57	23/02/2019 12:03	4,10	1	4,10	CHI
201902149649	ABADIANIA	AA12389759	ANAPOLIS UNIVERSITARIO S1	23/02/2019 07:58	24/02/2019 12:57	23/02/2019 07:58	24/02/2019 12:57	28,98	1	28,98	CHI

201902151285	GOIANIRA	GR12238745	GOIANIRA	23/02/2019 09:14	24/02/2019 14:38	23/02/2019 09:14	24/02/2019 14:38	29,40	10	294,00	DIA CRITICO
201902151294	SENADOR CANEDO	10007404784	SENADOR CANEDO	23/02/2019 09:15	23/02/2019 10:32	23/02/2019 09:15	23/02/2019 10:32	1,28	1	1,28	DIA CRITICO
201902151297	SANTO ANTONIO DO DESCOBERTO	10004581405	ALEXANIA	23/02/2019 09:08	23/02/2019 17:19	23/02/2019 09:08	23/02/2019 17:19	8,18	1	8,18	DIA CRITICO
201902151385	NIQUELANDIA	20095904	URUACU	23/02/2019 07:58	23/02/2019 12:00	23/02/2019 07:58	23/02/2019 12:00	4,03	5	20,17	CHI
201902149802	MINEIROS	MY21296299	PARQUE DAS EMAS	23/02/2019 07:59	24/02/2019 13:47	23/02/2019 07:59	24/02/2019 13:47	29,80	1	29,80	CHI
201902149883	CAIAPONIA	CP12241169	CAIAPONIA	23/02/2019 07:59	23/02/2019 10:59	23/02/2019 07:59	23/02/2019 10:59	3,00	17	51,00	CHI
201902150707	SILVANIA	SV12389456	VIANOPOLIS	23/02/2019 08:00	23/02/2019 19:20	23/02/2019 08:00	23/02/2019 19:20	11,33	107	1212,67	CHI
201902151123	CAMPINACU	UC12265729	PORANGATU	23/02/2019 08:00	23/02/2019 11:56	23/02/2019 08:00	23/02/2019 11:56	3,93	25	98,33	CHI
201902151368	GOIANIRA	GR11129661	GOIANIRA	23/02/2019 10:05	23/02/2019 15:47	23/02/2019 10:05	23/02/2019 15:47	5,70	52	296,40	DIA CRITICO
201902153342	CAMPO LIMPO	AN12258813	NEROPOLIS S1	23/02/2019 08:00	23/02/2019 12:05	23/02/2019 08:00	23/02/2019 12:05	4,08	22	89,83	CHI
201902149821	ALEXANIA	CB12114195	CORUMBA	23/02/2019 08:01	23/02/2019 10:43	23/02/2019 08:01	23/02/2019 10:43	2,70	12	32,40	CHI
201902149821	CORUMBA DE GOIAS	CB12114195	CORUMBA	23/02/2019 08:01	23/02/2019 10:43	23/02/2019 08:01	23/02/2019 10:43	2,70	26	70,20	CHI
201902149823	NOVA IGUACU DE GOIAS	NH21156466	SANTA TEREZINHA	23/02/2019 08:01	23/02/2019 18:04	23/02/2019 08:01	23/02/2019 18:04	10,05	1	10,05	CHI
201902149824	GOIAS	GS12310670	GOIAS	23/02/2019 08:01	23/02/2019 11:59	23/02/2019 08:01	23/02/2019 11:59	3,97	5	19,83	CHI
201902149826	ANICUNS	AC21000078	ANICUNS	23/02/2019 08:01	23/02/2019 10:34	23/02/2019 08:01	23/02/2019 10:34	2,55	1	2,55	CHI
201902150532	ORIZONA	OZ12114502	PIRES DO RIO S2	23/02/2019 08:01	23/02/2019 10:26	23/02/2019 08:01	23/02/2019 10:26	2,42	14	33,83	CHI
201902151569	NOVO PLANALTO	SM12074646	SAO MIGUEL DO ARAGUAIA	23/02/2019 08:01	23/02/2019 13:02	23/02/2019 08:01	23/02/2019 13:02	5,02	6	30,10	CHI
201902151569	SAO MIGUEL DO ARAGUAIA	SM12074646	SAO MIGUEL DO ARAGUAIA	23/02/2019 08:01	23/02/2019 13:02	23/02/2019 08:01	23/02/2019 13:02	5,02	330	1655,50	CHI
201902141990	CRIXAS	CX12321941	SERRA DO OURO	23/02/2019 08:02	23/02/2019 10:58	23/02/2019 08:02	23/02/2019 10:58	2,93	20	58,67	CHI
201902141990	NOVA CRIXAS	CX12321941	SERRA DO OURO	23/02/2019 08:02	23/02/2019 10:58	23/02/2019 08:02	23/02/2019 10:58	2,93	5	14,67	CHI
201902151423	GOIANESIA	GE11213659	GOIANESIA S2	23/02/2019 07:28	23/02/2019 11:49	23/02/2019 07:28	23/02/2019 11:49	4,35	112	487,20	DIA CRITICO
201902149877	CABECEIRAS	CW11262324	ITUIQUIRA	23/02/2019 08:03	23/02/2019 09:02	23/02/2019 08:03	23/02/2019 09:02	0,98	24	23,60	CHI
201902151017	ALTO PARAISO DE GOIAS	BF11194556	FLORES DE GOIAS	23/02/2019 08:04	23/02/2019 11:40	23/02/2019 08:04	23/02/2019 11:40	3,60	70	252,00	CHI
201902143455	MORRINHOS	MR12117392	GOIATUBA S1	23/02/2019 08:05	23/02/2019 09:15	23/02/2019 08:05	23/02/2019 09:15	1,17	11	12,83	CHI
201902149850	FIRMINOPOLIS	SL12072420	SAO LUIZ DOS MONTES BELOS	23/02/2019 08:05	23/02/2019 10:59	23/02/2019 08:05	23/02/2019 10:59	2,90	43	124,70	CHI
201902149856	IACIARA	FB21242834	FLORES DE GOIAS	23/02/2019 08:05	23/02/2019 16:16	23/02/2019 08:05	23/02/2019 16:16	8,18	1	8,18	CHI
201902149860	CATURAI	CK12018895	INHUMAS S1	23/02/2019 08:05	23/02/2019 19:00	23/02/2019 08:05	23/02/2019 19:00	10,92	1	10,92	CHI
201902149866	MIMOSO DE GOIAS	MJ12376709	PADRE BERNARDO	23/02/2019 08:06	23/02/2019 14:28	23/02/2019 08:06	23/02/2019 14:28	6,37	3	19,10	CHI
201902149888	PIRACANJUBA	PJ12212153	PIRACANJUBA	23/02/2019 08:06	23/02/2019 17:34	23/02/2019 08:06	23/02/2019 17:34	9,47	6	56,80	CHI
201902149895	CALDAS NOVAS	CN21354034	SERRA DE CALDAS	23/02/2019 08:07	23/02/2019 11:37	23/02/2019 08:07	23/02/2019 11:37	3,50	11	38,50	CHI
201902161901	NIQUELANDIA	NQ12262919	NIQUELANDIA SUBTRANSMISSAO	23/02/2019 08:07	23/02/2019 16:50	23/02/2019 08:07	23/02/2019 16:50	8,72	11	95,88	CHI
201902149879	SERRANOPOLIS	SX21318804	JATAI S1	23/02/2019 08:08	23/02/2019 19:19	23/02/2019 08:08	23/02/2019 19:19	11,18	1	11,18	CHI
201902151427	JARAGUA	JA12221349	JARAGUA	23/02/2019 08:09	23/02/2019 11:08	23/02/2019 08:09	23/02/2019 11:08	2,98	6	17,90	CHI
201902149892	ORIZONA	OZ12344666	PIRES DO RIO S2	23/02/2019 08:10	23/02/2019 18:57	23/02/2019 08:10	23/02/2019 18:57	10,78	16	172,53	CHI
201902149899	CROMINIA	CQ12335203	PONTALINA	23/02/2019 08:10	23/02/2019 13:47	23/02/2019 08:10	23/02/2019 13:47	5,62	6	33,70	CHI
201902149905	SILVANIA	SV21252368	DAIA S2	23/02/2019 08:10	23/02/2019 16:30	23/02/2019 08:10	23/02/2019 16:30	8,33	2	16,67	CHI
201902151454	MONTES CLAROS DE GOIAS	ME12091253	ARENOPOLIS	23/02/2019 07:08	23/02/2019 17:23	23/02/2019 07:08	23/02/2019 17:23	10,25	11	112,75	DIA CRITICO
201902150301	PADRE BERNARDO	PB11275630	PADRE BERNARDO	23/02/2019 08:12	23/02/2019 12:22	23/02/2019 08:12	23/02/2019 12:22	4,17	6	25,00	CHI
201902150303	JARAGUA	JA121273335	JARAGUA	23/02/2019 08:12	23/02/2019 09:53	23/02/2019 08:12	23/02/2019 09:53	1,68	1	1,68	CHI
201902154729	PLANALTINA	PI12117128	SAO JOAO D ALIANCA	23/02/2019 08:12	23/02/2019 17:53	23/02/2019 08:12	23/02/2019 17:53	9,68	10	96,83	CHI
201902150417	PETROLINA DE GOIAS	PG21273223	PETROLINA	23/02/2019 08:13	23/02/2019 10:35	23/02/2019 08:13	23/02/2019 10:35	2,37	1	2,37	CHI
201902153723	CAMPINACU	UC12058988	PORANGATU	23/02/2019 08:13	23/02/2019 11:31	23/02/2019 08:13	23/02/2019 11:31	3,30	207	683,10	CHI
201902150424	CORUMBA DE GOIAS	CB12093242	CORUMBA	23/02/2019 08:14	23/02/2019 09:09	23/02/2019 08:14	23/02/2019 09:09	0,92	116	106,33	CHI
201902150406	SANCLERLANDIA	SL12323580	SAO LUIZ DOS MONTES BELOS	23/02/2019 08:15	23/02/2019 12:40	23/02/2019 08:15	23/02/2019 12:40	4,42	27	119,25	CHI



201902150406	SAO LUIS DE MONTES BELOS	SL12323580	SAO LUIZ DOS MONTES BELOS	23/02/2019 08:15	23/02/2019 12:40	23/02/2019 08:15	23/02/2019 12:40	4,42	111	490,25	CHI
201902151506	HIDROLANDIA	HD12000295	CEPAIGO S2	23/02/2019 08:07	23/02/2019 10:48	23/02/2019 08:07	23/02/2019 10:48	2,68	13	34,88	DIA CRITICO
201902151509	GOIANIA	GN11152103	SENADOR CANEDO	23/02/2019 09:06	23/02/2019 10:55	23/02/2019 09:06	23/02/2019 10:55	1,82	116	210,73	DIA CRITICO
201902150411	JATAI	JT12036775	JATAI S1	23/02/2019 08:15	23/02/2019 20:49	23/02/2019 08:16	23/02/2019 14:20	6,07	2	12,13	CHI
201902150411	JATAI	JT11101371	JATAI S1	23/02/2019 08:15	23/02/2019 20:49	23/02/2019 08:15	23/02/2019 20:49	12,57	3	37,70	CHI
201902150603	NOVO PLANALTO	TA12293622	SAO MIGUEL DO ARAGUAIA	23/02/2019 08:16	26/02/2019 17:24	23/02/2019 08:16	25/02/2019 11:56	51,67	14	723,33	CHI
201902150603	NOVO PLANALTO	TA12293622	SAO MIGUEL DO ARAGUAIA	23/02/2019 08:16	26/02/2019 17:24	26/02/2019 13:39	26/02/2019 15:21	1,70	14	23,80	CHI
201902151525	GOIANESIA	GE21000009	GOIANESIA S2	23/02/2019 09:32	24/02/2019 13:59	23/02/2019 09:32	24/02/2019 13:59	28,45	1	28,45	DIA CRITICO
201902151533	GOIANESIA	GE12381275	GOIANESIA S2	23/02/2019 08:54	23/02/2019 10:53	23/02/2019 08:54	23/02/2019 10:53	1,98	284	563,27	DIA CRITICO
201902150603	NOVO PLANALTO	TA12293622	SAO MIGUEL DO ARAGUAIA	23/02/2019 08:16	26/02/2019 17:24	23/02/2019 08:16	26/02/2019 16:28	80,20	1	80,20	CHI
201902150603	NOVO PLANALTO	TA12293622	SAO MIGUEL DO ARAGUAIA	23/02/2019 08:16	26/02/2019 17:24	23/02/2019 08:16	26/02/2019 16:43	80,45	1	80,45	CHI
201902150603	NOVO PLANALTO	TA12293622	SAO MIGUEL DO ARAGUAIA	23/02/2019 08:16	26/02/2019 17:24	23/02/2019 08:16	26/02/2019 17:05	80,82	1	80,82	CHI
201902151577	GOIANESIA	GE11171630	GOIANESIA S2	23/02/2019 09:12	23/02/2019 10:56	23/02/2019 09:12	23/02/2019 10:56	1,73	116	201,07	DIA CRITICO
201902151580	DIORAMA	DI12123918	ARENOPOLIS	23/02/2019 07:20	23/02/2019 15:14	23/02/2019 07:20	23/02/2019 15:14	7,90	4	31,60	DIA CRITICO
201902151580	MONTES CLAROS DE GOIAS	DI12123918	ARENOPOLIS	23/02/2019 07:20	23/02/2019 15:14	23/02/2019 07:20	23/02/2019 15:14	7,90	1	7,90	DIA CRITICO
201902150603	NOVO PLANALTO	TA12293622	SAO MIGUEL DO ARAGUAIA	23/02/2019 08:16	26/02/2019 17:24	23/02/2019 08:16	26/02/2019 17:24	81,13	1	81,13	CHI
201902254812	NOVO PLANALTO	TA11293649	SAO MIGUEL DO ARAGUAIA	23/02/2019 08:16	27/02/2019 17:20	23/02/2019 08:16	27/02/2019 17:20	105,07	1	105,07	CHI
201902151350	FAZENDA NOVA	FN12383508	FIRMINOPOLIS S2	23/02/2019 08:17	23/02/2019 11:57	23/02/2019 08:17	23/02/2019 11:57	3,67	3	11,00	CHI
201902151603	SANTO ANTONIO DO DESCOBERTO	SN12092298	ALEXANIA	23/02/2019 08:09	23/02/2019 15:23	23/02/2019 08:09	23/02/2019 15:23	7,23	13	94,03	DIA CRITICO
201902151702	SENADOR CANEDO	10017245123	SENADOR CANEDO	23/02/2019 09:44	23/02/2019 15:39	23/02/2019 09:44	23/02/2019 15:39	5,92	1	5,92	DIA CRITICO
201902151706	SENADOR CANEDO	SW12044699	CEPAIGO S2	23/02/2019 09:45	23/02/2019 13:58	23/02/2019 09:45	23/02/2019 13:58	4,22	3	12,65	DIA CRITICO
201902174011	PALMEIRAS DE GOIAS	PL12092997	PALMEIRAS	23/02/2019 08:17	24/02/2019 10:03	23/02/2019 08:17	24/02/2019 10:03	25,77	10	257,67	CHI
201902150438	IVOLANDIA	IV12322053	IPORA	23/02/2019 08:18	23/02/2019 12:06	23/02/2019 08:18	23/02/2019 12:06	3,80	81	307,80	CHI
201902150438	PALESTINA DE GOIAS	IV12322053	IPORA	23/02/2019 08:18	23/02/2019 12:06	23/02/2019 08:18	23/02/2019 12:06	3,80	33	125,40	CHI
201902150439	QUIRINOPOLIS	10001037232	QUIRINOPOLIS	23/02/2019 08:18	23/02/2019 10:35	23/02/2019 08:18	23/02/2019 10:35	2,28	1	2,28	CHI
201902151199	GOIAS	GS12162486	GOIAS	23/02/2019 08:18	23/02/2019 12:29	23/02/2019 08:18	23/02/2019 12:29	4,18	12	50,20	CHI
201902151901	APARECIDA DE GOIANIA	AP11038685	CEPAIGO S1	23/02/2019 09:50	23/02/2019 13:25	23/02/2019 09:50	23/02/2019 13:25	3,58	13	46,58	DIA CRITICO
201902152116	ALEXANIA	10017215763	ALEXANIA	23/02/2019 09:52	24/02/2019 16:20	23/02/2019 09:52	24/02/2019 16:20	30,47	1	30,47	DIA CRITICO
201902153721	CAIAPONIA	CP12253788	CAIAPONIA	23/02/2019 08:18	23/02/2019 16:09	23/02/2019 08:18	23/02/2019 16:09	7,85	19	149,15	CHI
201902154887	CERES	RB12363545	RUBIATABA	23/02/2019 08:18	24/02/2019 01:50	23/02/2019 08:18	24/02/2019 01:50	17,53	7	122,73	CHI
201902152604	SENADOR CANEDO	17027860	SENADOR CANEDO	23/02/2019 09:55	23/02/2019 11:17	23/02/2019 09:55	23/02/2019 11:17	1,37	1	1,37	DIA CRITICO
201902150451	RIO VERDE	10002139977	RIO VERDE S1	23/02/2019 08:19	23/02/2019 08:56	23/02/2019 08:19	23/02/2019 08:56	0,62	1	0,62	CHI
201902150479	FORMOSO	FO12060936	PORANGATU	23/02/2019 08:19	23/02/2019 10:16	23/02/2019 08:19	23/02/2019 10:16	1,95	5	9,75	CHI
201902150479	SANTA TEREZA DE GOIAS	FO12060936	PORANGATU	23/02/2019 08:19	23/02/2019 10:16	23/02/2019 08:19	23/02/2019 10:16	1,95	10	19,50	CHI
201902153223	PIRANHAS	PH12316430	PIRANHAS	23/02/2019 09:35	23/02/2019 17:40	23/02/2019 09:35	23/02/2019 17:40	8,08	5	40,42	DIA CRITICO
201902150474	CAMPINACU	UC12269884	MARA ROSA	23/02/2019 08:21	24/02/2019 10:29	23/02/2019 08:21	24/02/2019 10:29	26,13	3	78,40	CHI
201902150476	ITAPURANGA	IK12235801	ITAPURANGA	23/02/2019 08:21	23/02/2019 09:35	23/02/2019 08:21	23/02/2019 09:35	1,23	10	12,33	CHI
201902150499	ITAPACI	IW21094097	ITAPACI	23/02/2019 08:21	24/02/2019 00:45	23/02/2019 08:21	24/02/2019 00:45	16,40	2	32,80	CHI
201902153240	GOIANIRA	390021465	GOIANIRA	23/02/2019 10:03	24/02/2019 16:57	23/02/2019 10:03	24/02/2019 16:57	30,90	1	30,90	DIA CRITICO
201902151801	CATALAO	CT11376087	CATALAO S2	23/02/2019 08:21	23/02/2019 21:43	23/02/2019 08:21	23/02/2019 21:43	13,37	3	40,10	CHI
201902153336	GOIANIRA	390078815	GOIANIRA	23/02/2019 10:06	24/02/2019 17:44	23/02/2019 10:06	24/02/2019 17:44	31,63	1	31,63	DIA CRITICO
201902152301	PANAMA	PX11000075	GOIATUBA S1	23/02/2019 08:21	23/02/2019 15:50	23/02/2019 08:21	23/02/2019 15:50	7,48	138	1032,70	CHI
201902150482	AGUA FRIA DE GOIAS	TL21314287	SAO JOAO D ALIANCA	23/02/2019 08:22	23/02/2019 14:04	23/02/2019 08:22	23/02/2019 14:04	5,70	1	5,70	CHI
201902150488	PARAUNA	PU12314958	ACREUNA	23/02/2019 08:22	23/02/2019 11:44	23/02/2019 08:22	23/02/2019 11:44	3,37	7	23,57	CHI

201902150488	RIO VERDE	PU12314958	ACREUNA	23/02/2019 08:22	23/02/2019 11:44	23/02/2019 08:22	23/02/2019 11:44	3,37	2	6,73	CHI
201902151015	SANTO ANTONIO DO DESCOBERTO	SN11133108	AGUAS LINDAS DE GOIAS S2	23/02/2019 08:23	23/02/2019 12:18	23/02/2019 08:23	23/02/2019 12:18	3,92	132	517,00	CHI
201902153408	GOIANESIA	GE12352312	GOIANESIA S2	23/02/2019 08:57	24/02/2019 08:46	23/02/2019 08:57	24/02/2019 08:46	23,82	19	452,52	DIA CRITICO
201902150496	ANAPOLIS	AN12258715	JUNDIAI S1	23/02/2019 08:24	23/02/2019 11:40	23/02/2019 08:24	23/02/2019 10:28	2,07	46	95,07	CHI
201902153528	CORUMBA DE GOIAS	SN12376780	ALEXANIA	23/02/2019 10:02	23/02/2019 17:39	23/02/2019 10:02	23/02/2019 17:39	7,62	13	99,02	DIA CRITICO
201902153528	SANTO ANTONIO DO DESCOBERTO	SN12376780	ALEXANIA	23/02/2019 10:02	23/02/2019 17:39	23/02/2019 10:02	23/02/2019 17:39	7,62	18	137,10	DIA CRITICO
201902153530	HIDROLANDIA	HD11275661	CEPAIGO S2	23/02/2019 09:45	23/02/2019 11:41	23/02/2019 09:45	23/02/2019 11:41	1,93	5	9,67	DIA CRITICO
201902153531	ARENOPOLIS	AY11187495	ARENOPOLIS	23/02/2019 10:18	24/02/2019 09:15	23/02/2019 10:18	24/02/2019 09:15	22,95	11	252,45	DIA CRITICO
201902153718	ARENOPOLIS	AY21000007	ARENOPOLIS	23/02/2019 10:24	23/02/2019 18:48	23/02/2019 10:24	23/02/2019 18:48	8,40	1	8,40	DIA CRITICO
201902150496	ANAPOLIS	AN12258715	JUNDIAI S1	23/02/2019 08:24	23/02/2019 11:40	23/02/2019 08:24	23/02/2019 11:40	3,27	5	16,33	CHI
201902150501	JUSSARA	JR12259541	JUSSARA	23/02/2019 08:24	23/02/2019 14:54	23/02/2019 08:24	23/02/2019 14:54	6,50	7	45,50	CHI
201902150507	PADRE BERNARDO	PB21148514	PADRE BERNARDO	23/02/2019 08:25	23/02/2019 14:57	23/02/2019 08:25	23/02/2019 14:57	6,53	1	6,53	CHI
201902150513	ARAGARCAS	AG12072894	ARAGARCAS	23/02/2019 08:25	23/02/2019 10:06	23/02/2019 08:25	23/02/2019 10:06	1,68	28	47,13	CHI
201902150513	BOM JARDIM DE GOIAS	AG12072894	ARAGARCAS	23/02/2019 08:25	23/02/2019 10:06	23/02/2019 08:25	23/02/2019 10:06	1,68	1	1,68	CHI
201902150516	MORRINHOS	MR12035913	MORRINHOS	23/02/2019 08:25	23/02/2019 14:55	23/02/2019 08:25	23/02/2019 14:55	6,50	10	65,00	CHI
201902150921	SAO LUIS DE MONTES BELOS	SL12313260	SAO LUIZ DOS MONTES BELOS	23/02/2019 08:25	23/02/2019 10:20	23/02/2019 08:25	23/02/2019 10:20	1,92	78	149,50	CHI
201902151597	ESTRELA DO NORTE	ET12036513	MARA ROSA	23/02/2019 08:25	23/02/2019 14:39	23/02/2019 08:25	23/02/2019 14:39	6,23	3	18,70	CHI
201902151597	FORMOSO	ET12036513	MARA ROSA	23/02/2019 08:25	23/02/2019 14:39	23/02/2019 08:25	23/02/2019 14:39	6,23	1	6,23	CHI
201902151597	MARA ROSA	ET12036513	MARA ROSA	23/02/2019 08:25	23/02/2019 14:39	23/02/2019 08:25	23/02/2019 14:39	6,23	6	37,40	CHI
201902148602	POSSE	6257392	IACIARA S2	23/02/2019 08:26	23/02/2019 19:49	23/02/2019 08:26	23/02/2019 19:49	11,38	13	147,98	CHI
201902150519	CORUMBA DE GOIAS	CB11098042	CORUMBA	23/02/2019 08:26	23/02/2019 09:35	23/02/2019 08:26	23/02/2019 09:35	1,15	47	54,05	CHI
201902150530	CACHOEIRA DOURADA	CD21000150	CACHOEIRA DOURADA	23/02/2019 08:27	23/02/2019 13:03	23/02/2019 08:27	23/02/2019 13:03	4,60	1	4,60	CHI
201902154115	GOIAS	8703600	MATRINCHA	23/02/2019 08:27	23/02/2019 14:08	23/02/2019 08:27	23/02/2019 14:08	5,68	15	85,25	CHI
201902154332	ALTO PARAISO DE GOIAS	BF12180774	FLORES DE GOIAS	23/02/2019 08:27	23/02/2019 13:26	23/02/2019 08:27	23/02/2019 13:26	4,98	13	64,78	CHI
201902151511	MIMOSO DE GOIAS	MJ12313854	PADRE BERNARDO	23/02/2019 08:28	23/02/2019 13:19	23/02/2019 08:28	23/02/2019 13:19	4,85	19	92,15	CHI
201902150561	PLANALTINA	PI21125118	SAO JOAO D ALIANCA	23/02/2019 08:30	23/02/2019 17:42	23/02/2019 08:30	23/02/2019 17:42	9,20	1	9,20	CHI
201902151007	OURO VERDE DE GOIAS	OV12319823	NEROPOLIS S1	23/02/2019 08:30	23/02/2019 10:19	23/02/2019 08:30	23/02/2019 10:19	1,82	22	39,97	CHI
201902154392	VICENTINOPOLIS	VI12293389	VICENTINOPOLIS	23/02/2019 08:30	23/02/2019 12:48	23/02/2019 08:30	23/02/2019 12:48	4,30	98	421,40	CHI
201902166804	VILA PROPICIO	NP12223827	GOIANESIA S1	23/02/2019 08:30	23/02/2019 18:29	23/02/2019 08:30	23/02/2019 18:29	9,98	34	339,43	CHI
201902150566	PEROLANDIA	DP21214310	JATAI S1	23/02/2019 08:31	24/02/2019 14:18	23/02/2019 08:31	24/02/2019 14:18	29,78	1	29,78	CHI
201902150605	ITUMBIARA	IT12284928	ITUMBIARA VELHA S1	23/02/2019 08:31	23/02/2019 10:06	23/02/2019 08:31	23/02/2019 10:06	1,58	1	1,58	CHI
201902155799	SAO MIGUEL DO ARAGUAIA	SM12013063	SAO MIGUEL DO ARAGUAIA	23/02/2019 08:32	23/02/2019 15:51	23/02/2019 08:32	23/02/2019 15:51	7,32	11	80,48	CHI
201902150718	CACHOEIRA ALTA	CA21371241	CACHOEIRA ALTA	23/02/2019 08:33	24/02/2019 11:57	23/02/2019 08:33	24/02/2019 11:57	27,40	2	54,80	CHI
201902150719	AGUA FRIA DE GOIAS	PI21055314	SAO JOAO D ALIANCA	23/02/2019 08:33	23/02/2019 13:17	23/02/2019 08:33	23/02/2019 13:17	4,73	2	9,47	CHI
201902150722	LUZIANIA	LZ12315956	VIANOPOLIS	23/02/2019 08:34	23/02/2019 09:48	23/02/2019 08:34	23/02/2019 09:48	1,23	2	2,47	CHI
201902150909	AGUA FRIA DE GOIAS	TL12394165	SAO JOAO D ALIANCA	23/02/2019 08:35	23/02/2019 12:25	23/02/2019 08:35	23/02/2019 12:25	3,83	19	72,83	CHI
201902150914	CALDAS NOVAS	CN11333286	CALDAS NOVAS S2	23/02/2019 08:35	23/02/2019 10:48	23/02/2019 08:35	23/02/2019 10:48	2,22	37	82,02	CHI
201902155343	RIO VERDE	RV12264475	QUIRINOPOLIS	23/02/2019 08:35	23/02/2019 18:26	23/02/2019 08:35	23/02/2019 18:26	9,85	11	108,35	CHI
201902150925	MATRINCHA	MP21118279	MATRINCHA	23/02/2019 08:36	24/02/2019 23:28	23/02/2019 08:36	24/02/2019 23:28	38,87	1	38,87	CHI
201902150942	RIO VERDE	RV21202809	MONTIVIDIU T	23/02/2019 08:36	23/02/2019 18:59	23/02/2019 08:36	23/02/2019 18:59	10,38	1	10,38	CHI
201902150926	CORUMBA DE GOIAS	CB12072262	COCALZINHO	23/02/2019 08:37	23/02/2019 16:43	23/02/2019 08:37	23/02/2019 16:43	8,10	5	40,50	CHI
201902153926	ALEXANIA	AX21190660	ALEXANIA	23/02/2019 10:29	24/02/2019 16:35	23/02/2019 10:29	24/02/2019 16:35	30,10	1	30,10	DIA CRITICO
201902150927	GOIATUBA	BJ12309868	RIO DOS BOIS	23/02/2019 08:37	24/02/2019 11:50	23/02/2019 08:37	24/02/2019 11:50	27,22	3	81,65	CHI
201902153955	ALEXANIA	AX11146816	ALEXANIA	23/02/2019 08:20	23/02/2019 19:46	23/02/2019 08:20	23/02/2019 19:46	11,43	28	320,13	DIA CRITICO

201902153956	ARENOPOLIS	AY12207763	ARENOPOLIS	23/02/2019 10:33	23/02/2019 19:56	23/02/2019 10:33	23/02/2019 19:56	9,38	1	9,38	DIA CRITICO
201902154736	NOVA GLORIA	NG12181395	RUBIATABA	23/02/2019 08:37	23/02/2019 19:20	23/02/2019 08:37	23/02/2019 19:20	10,72	5	53,58	CHI
201902154017	GOIANIRA	390048203	GOIANIRA	23/02/2019 08:30	23/02/2019 17:14	23/02/2019 08:30	23/02/2019 17:14	8,73	1	8,73	DIA CRITICO
201902150932	ITAGUARI	JA12038937	ITABERAI S1	23/02/2019 08:38	23/02/2019 10:37	23/02/2019 08:38	23/02/2019 10:37	1,98	3	5,95	CHI
201902150932	ITAGUARU	JA12038937	ITABERAI S1	23/02/2019 08:38	23/02/2019 10:37	23/02/2019 08:38	23/02/2019 10:37	1,98	1	1,98	CHI
201902150932	JARAGUA	JA12038937	ITABERAI S1	23/02/2019 08:38	23/02/2019 10:37	23/02/2019 08:38	23/02/2019 10:37	1,98	5	9,92	CHI
201902150938	MORRINHOS	MR21150861	MORRINHOS	23/02/2019 08:38	24/02/2019 12:20	23/02/2019 08:38	24/02/2019 12:20	27,70	2	55,40	CHI
201902154326	ALEXANIA	AX12381265	ALEXANIA	23/02/2019 08:17	23/02/2019 16:22	23/02/2019 08:17	23/02/2019 16:22	8,08	19	153,58	DIA CRITICO
201902151266	AGUA FRIA DE GOIAS	JL12270094	SAO JOAO D ALIANCA	23/02/2019 08:38	23/02/2019 13:32	23/02/2019 08:38	23/02/2019 13:32	4,90	1	4,90	CHI
201902154342	SENADOR CANEDO	SW11247951	SENADOR CANEDO	23/02/2019 10:56	24/02/2019 15:13	23/02/2019 10:56	24/02/2019 15:13	28,28	122	3450,57	DIA CRITICO
201902154344	GOIANESIA	550096784	GOIANESIA S2	23/02/2019 10:57	23/02/2019 15:30	23/02/2019 10:57	23/02/2019 15:30	4,55	1	4,55	DIA CRITICO
201902154354	HIDROLANDIA	HD12058800	CEPAIGO S2	23/02/2019 10:59	23/02/2019 14:46	23/02/2019 10:59	23/02/2019 14:46	3,78	5	18,92	DIA CRITICO
201902154357	ALEXANIA	AX12211852	ALEXANIA	23/02/2019 10:01	23/02/2019 19:04	23/02/2019 10:01	23/02/2019 19:04	9,05	14	126,70	DIA CRITICO
201902154380	SANTO ANTONIO DO DESCOBERTO	SN12168728	ALEXANIA	23/02/2019 07:55	23/02/2019 12:41	23/02/2019 07:55	23/02/2019 12:41	4,77	144	686,40	DIA CRITICO
201902151266	SAO JOAO D ALIANCA	JL12270094	SAO JOAO D ALIANCA	23/02/2019 08:38	23/02/2019 13:32	23/02/2019 08:38	23/02/2019 13:32	4,90	8	39,20	CHI
201902150944	RIO VERDE	RV21123294	CACHOEIRA ALTA	23/02/2019 08:40	23/02/2019 20:48	23/02/2019 08:40	23/02/2019 20:48	12,13	1	12,13	CHI
201902150950	DOVERLANDIA	DV21156595	CAIAPONIA	23/02/2019 08:41	23/02/2019 13:57	23/02/2019 08:41	23/02/2019 13:57	5,27	1	5,27	CHI
201902154430	ARENOPOLIS	AY12087164	ARENOPOLIS	23/02/2019 07:02	23/02/2019 12:54	23/02/2019 07:02	23/02/2019 12:54	5,87	9	52,80	DIA CRITICO
201902154459	SENADOR CANEDO	SW12356046LD	SENADOR CANEDO	23/02/2019 10:01	23/02/2019 16:44	23/02/2019 10:01	23/02/2019 16:44	6,72	285	1914,25	DIA CRITICO
201902150955	SANTA TEREZA DE GOIAS	SE11098952	MARA ROSA	23/02/2019 08:41	23/02/2019 12:11	23/02/2019 08:41	23/02/2019 12:11	3,50	107	374,50	CHI
201902150967	QUIRINOPOLIS	QI31035332	QUIRINOPOLIS	23/02/2019 08:44	23/02/2019 10:35	23/02/2019 08:44	23/02/2019 10:35	1,85	1	1,85	CHI
201902150981	CORUMBA DE GOIAS	CB21137891	COCALZINHO	23/02/2019 08:45	24/02/2019 13:07	23/02/2019 08:45	24/02/2019 13:07	28,37	1	28,37	CHI
201902150985	GUAPO	GA12000023	GUAPO S1	23/02/2019 08:45	25/02/2019 13:20	23/02/2019 08:45	25/02/2019 13:20	52,58	5	262,92	CHI
201902150992	AMORINOPOLIS	AM12285800	IPORA	23/02/2019 08:45	23/02/2019 10:59	23/02/2019 08:45	23/02/2019 10:59	2,23	3	6,70	CHI
201902150997	MORRINHOS	MR21041913	MORRINHOS	23/02/2019 08:46	24/02/2019 09:51	23/02/2019 08:46	24/02/2019 09:51	25,08	1	25,08	CHI
201902154808	CRIXAS	CX11088747	RUBIATABA	23/02/2019 08:47	23/02/2019 20:26	23/02/2019 08:47	23/02/2019 20:26	11,65	68	792,20	CHI
201902151010	SAO MIGUEL DO ARAGUAIA	SM12245812	SAO MIGUEL DO ARAGUAIA	23/02/2019 08:48	23/02/2019 14:41	23/02/2019 08:48	23/02/2019 14:41	5,88	1	5,88	CHI
201902151013	MARA ROSA	MQ12065841	SANTA TEREZINHA	23/02/2019 08:48	24/02/2019 10:11	23/02/2019 08:48	24/02/2019 10:11	25,38	1	25,38	CHI
201902151014	SANTA TEREZINHA DE GOIAS	SG12405201	SANTA TEREZINHA	23/02/2019 08:48	23/02/2019 12:15	23/02/2019 08:48	23/02/2019 12:15	3,45	1	3,45	CHI
201902151422	FAINA	FC12321457	GOIAS	23/02/2019 08:48	23/02/2019 18:03	23/02/2019 08:48	23/02/2019 18:03	9,25	21	194,25	CHI
201902155731	PADRE BERNARDO	PB12170167	PADRE BERNARDO	23/02/2019 08:48	23/02/2019 16:18	23/02/2019 08:48	23/02/2019 16:18	7,50	58	435,00	CHI
201902151011	SAO MIGUEL DO ARAGUAIA	SM12013040	SAO MIGUEL DO ARAGUAIA	23/02/2019 08:49	24/02/2019 12:45	23/02/2019 08:49	24/02/2019 12:45	27,93	1	27,93	CHI
201902151108	GOIATUBA	GT12095646	GOIATUBA S1	23/02/2019 08:49	24/02/2019 15:04	23/02/2019 08:49	24/02/2019 15:04	30,25	2	60,50	CHI
201902153402	INDIARA	JD12223592	PALMEIRAS	23/02/2019 08:49	25/02/2019 20:40	23/02/2019 08:49	23/02/2019 19:54	11,08	5	55,42	CHI
201902153402	PALMEIRAS DE GOIAS	JD12223592	PALMEIRAS	23/02/2019 08:49	25/02/2019 20:40	23/02/2019 08:49	23/02/2019 19:54	11,08	1	11,08	CHI
201902153402	PALMEIRAS DE GOIAS	JD12223592	PALMEIRAS	23/02/2019 08:49	25/02/2019 20:40	23/02/2019 08:49	25/02/2019 20:40	59,85	1	59,85	CHI
201902156099	ITUMBIARA	IT21000297	ITUMBIARA NOVA	23/02/2019 08:49	24/02/2019 08:08	23/02/2019 08:49	24/02/2019 08:08	23,32	1	23,32	CHI
201902147286	ANAPOLIS	AN11329884	JUNDIAI S2	23/02/2019 08:50	23/02/2019 11:45	23/02/2019 08:50	23/02/2019 11:45	2,92	52	151,67	CHI
201902151109	ACREUNA	EU12200726	ACREUNA	23/02/2019 08:50	23/02/2019 17:19	23/02/2019 08:50	23/02/2019 17:19	8,48	1	8,48	CHI
201902151109	TURVELANDIA	EU12200726	ACREUNA	23/02/2019 08:50	23/02/2019 17:19	23/02/2019 08:50	23/02/2019 17:19	8,48	3	25,45	CHI
201902155395	SENADOR CANEDO	19759500	CEPAIGO S1	23/02/2019 10:51	24/02/2019 13:28	23/02/2019 10:51	24/02/2019 13:28	26,62	1	26,62	DIA CRITICO
201902151111	PIRENOPOLIS	PV21086570	CORUMBA	23/02/2019 08:50	23/02/2019 22:26	23/02/2019 08:50	23/02/2019 22:26	13,60	1	13,60	CHI
201902151573	ABADIANIA	AA11374700	ANAPOLIS UNIVERSITARIO S1	23/02/2019 08:50	23/02/2019 18:00	23/02/2019 08:50	23/02/2019 18:00	9,17	22	201,67	CHI
201902154007	ITAPURANGA	IK12311013	ITAPURANGA	23/02/2019 08:50	23/02/2019 13:58	23/02/2019 08:50	23/02/2019 13:58	5,13	41	210,47	CHI

201902151117	TURVANIA	TV12005720	FIRMINOPOLIS S2	23/02/2019 08:51	23/02/2019 12:38	23/02/2019 08:51	23/02/2019 12:38	3,78	14	52,97	CHI
201902151121	POSSE	PS12344418	IACIARA S1	23/02/2019 08:51	23/02/2019 11:06	23/02/2019 08:51	23/02/2019 11:06	2,25	42	94,50	CHI
201902151124	GOIANIA	GN12002693	NEROPOLIS S2	23/02/2019 08:51	23/02/2019 18:39	23/02/2019 08:51	23/02/2019 18:39	9,80	2	19,60	CHI
201902156051	PIRANHAS	PH12079515	PIRANHAS	23/02/2019 10:51	23/02/2019 18:35	23/02/2019 10:51	23/02/2019 18:35	7,73	14	108,27	DIA CRITICO
201902151130	APARECIDA DE GOIANIA	AP11205328	ANHANGUERA	23/02/2019 08:52	23/02/2019 17:36	23/02/2019 08:52	23/02/2019 17:36	8,73	118	1030,53	CHI
201902157501	GOIANIRA	390019756	GOIANIRA	23/02/2019 10:41	24/02/2019 17:46	23/02/2019 10:41	24/02/2019 17:46	31,08	1	31,08	DIA CRITICO
201902151132	SILVANIA	02010214	VIANOPOLIS	23/02/2019 08:52	23/02/2019 11:02	23/02/2019 08:52	23/02/2019 11:02	2,17	1462	3167,67	CHI
201902151133	DOVERLANDIA	DV12086876	CAIAPONIA	23/02/2019 08:52	23/02/2019 10:26	23/02/2019 08:52	23/02/2019 10:26	1,57	9	14,10	CHI
201902151134	SANTA TEREZINHA DE GOIAS	SG12243431	SANTA TEREZINHA	23/02/2019 08:53	23/02/2019 11:29	23/02/2019 08:53	23/02/2019 11:29	2,60	3	7,80	CHI
201902151140	ITUMBIARA	IT12000199	ITUMBIARA NOVA	23/02/2019 08:53	23/02/2019 13:33	23/02/2019 08:53	23/02/2019 13:33	4,67	1	4,67	CHI
201902151143	ALEXANIA	AX12312014	CORUMBA	23/02/2019 08:53	24/02/2019 13:49	23/02/2019 08:53	24/02/2019 13:49	28,93	1	28,93	CHI
201902173907	ITAJA	IJ21068443	ITAJA S2	22/02/2019 20:03	24/02/2019 17:52	22/02/2019 20:03	24/02/2019 17:52	45,82	1	45,82	DIA CRITICO
201902155339	JARAGUA	JA12064321	JARAGUA	23/02/2019 08:53	23/02/2019 15:58	23/02/2019 08:53	23/02/2019 15:58	7,08	4	28,33	CHI
201902182608	ALEXANIA	AX11000032	ALEXANIA	23/02/2019 09:27	23/02/2019 21:31	23/02/2019 09:27	23/02/2019 21:31	12,07	30	362,00	DIA CRITICO
201902151148	CRISTALINA	KR12209482	CRISTALINA S1	23/02/2019 08:54	23/02/2019 12:48	23/02/2019 08:54	23/02/2019 12:48	3,90	1	3,90	CHI
201902151203	JUSSARA	JR12250547	JUSSARA	23/02/2019 08:55	23/02/2019 16:23	23/02/2019 08:55	23/02/2019 16:23	7,47	7	52,27	CHI
201902151161	JATAI	JT13219247	JATAI S1	23/02/2019 08:57	23/02/2019 15:30	23/02/2019 08:57	23/02/2019 15:30	6,55	25	163,75	CHI
201902151161	JATAI	JT13219247	JATAI S1	23/02/2019 08:57	23/02/2019 15:30	23/02/2019 11:30	23/02/2019 15:30	4,00	14	56,00	CHI
201902154875	ITAPURANGA	IK12063175	ITAPURANGA	23/02/2019 08:57	23/02/2019 15:02	23/02/2019 08:57	23/02/2019 15:02	6,08	9	54,75	CHI
201902151171	JUSSARA	JR12118206	JUSSARA	23/02/2019 08:58	23/02/2019 12:30	23/02/2019 08:58	23/02/2019 12:30	3,53	7	24,73	CHI
201902215112	GOIANIRA	10015413940	GOIANIRA	23/02/2019 06:47	24/02/2019 17:08	23/02/2019 06:47	24/02/2019 17:08	34,35	1	34,35	DIA CRITICO
201902151177	HIDROLANDIA	HD21132320	BELA VISTA S1	23/02/2019 08:59	23/02/2019 13:42	23/02/2019 08:59	23/02/2019 13:42	4,72	1	4,72	CHI
201902153802	COLINAS DO SUL	TI10398398	MINACU	23/02/2019 08:59	26/02/2019 01:37	24/02/2019 07:20	24/02/2019 08:48	1,47	364	533,87	CHI
201902153802	URUACU	TI10398398	MINACU	23/02/2019 08:59	26/02/2019 01:37	24/02/2019 07:20	24/02/2019 08:48	1,47	1	1,47	CHI
201902153802	COLINAS DO SUL	TI10398398	NIQUELANDIA SUBTRANSMISSAO	23/02/2019 08:59	26/02/2019 01:37	24/02/2019 07:20	24/02/2019 08:48	1,47	12	17,60	CHI
201902153802	COLINAS DO SUL	TI10398398	NIQUELANDIA SUBTRANSMISSAO	23/02/2019 08:59	26/02/2019 01:37	24/02/2019 07:20	24/02/2019 08:48	1,47	959	1406,53	CHI
201902153802	COLINAS DO SUL	BF10395392	MINACU	23/02/2019 08:59	26/02/2019 01:37	24/02/2019 11:25	24/02/2019 11:36	0,18	362	66,37	CHI
201902153802	URUACU	BF10395392	MINACU	23/02/2019 08:59	26/02/2019 01:37	24/02/2019 11:25	24/02/2019 11:36	0,18	1	0,18	CHI
201902153802	ALTO PARAISO DE GOIAS	BF10395392	NIQUELANDIA SUBTRANSMISSAO	23/02/2019 08:59	26/02/2019 01:37	24/02/2019 11:25	24/02/2019 11:36	0,18	2	0,37	CHI
201902153802	COLINAS DO SUL	BF10395392	NIQUELANDIA SUBTRANSMISSAO	23/02/2019 08:59	26/02/2019 01:37	24/02/2019 11:25	24/02/2019 11:36	0,18	12	2,20	CHI
201902153802	COLINAS DO SUL	BF10395392	NIQUELANDIA SUBTRANSMISSAO	23/02/2019 08:59	26/02/2019 01:37	24/02/2019 11:25	24/02/2019 11:36	0,18	1088	199,47	CHI
201902153802	ALTO PARAISO DE GOIAS	BF10395392	SAO JOAO D ALIANCA	23/02/2019 08:59	26/02/2019 01:37	24/02/2019 11:25	24/02/2019 11:36	0,18	509	93,32	CHI
201902153802	CAVALCANTE	BF10395392	SAO JOAO D ALIANCA	23/02/2019 08:59	26/02/2019 01:37	24/02/2019 11:25	24/02/2019 11:36	0,18	53	9,72	CHI
201902153802	COLINAS DO SUL	BF10395392	SAO JOAO D ALIANCA	23/02/2019 08:59	26/02/2019 01:37	24/02/2019 11:25	24/02/2019 11:36	0,18	67	12,28	CHI
201902153802	NIQUELANDIA	BF10395392	SAO JOAO D ALIANCA	23/02/2019 08:59	26/02/2019 01:37	24/02/2019 11:25	24/02/2019 11:36	0,18	4	0,73	CHI
201902153802	ALTO PARAISO DE GOIAS	JL10400369	SAO JOAO D ALIANCA	23/02/2019 08:59	26/02/2019 01:37	24/02/2019 11:37	24/02/2019 11:53	0,27	24	6,40	CHI
201902153802	ALTO PARAISO DE GOIAS	BF10395392	NIQUELANDIA SUBTRANSMISSAO	23/02/2019 08:59	26/02/2019 01:37	24/02/2019 11:37	24/02/2019 12:12	0,58	2	1,17	CHI
201902153802	ALTO PARAISO DE GOIAS	BF10395392	SAO JOAO D ALIANCA	23/02/2019 08:59	26/02/2019 01:37	24/02/2019 11:37	24/02/2019 12:12	0,58	500	291,67	CHI
201902153802	COLINAS DO SUL	TI10400728	NIQUELANDIA SUBTRANSMISSAO	23/02/2019 08:59	26/02/2019 01:37	24/02/2019 11:37	24/02/2019 12:24	0,78	1088	852,27	CHI
201902153802	ALTO PARAISO DE GOIAS	TI12384338LD	SAO JOAO D ALIANCA	23/02/2019 08:59	26/02/2019 01:37	24/02/2019 11:37	24/02/2019 13:44	2,12	22	46,57	CHI
201902153802	CAVALCANTE	TI12384338LD	SAO JOAO D ALIANCA	23/02/2019 08:59	26/02/2019 01:37	24/02/2019 11:37	24/02/2019 13:44	2,12	53	112,18	CHI
201902153802	COLINAS DO SUL	TI12384338LD	SAO JOAO D ALIANCA	23/02/2019 08:59	26/02/2019 01:37	24/02/2019 11:37	24/02/2019 13:44	2,12	67	141,82	CHI
201902153802	NIQUELANDIA	TI12384338LD	SAO JOAO D ALIANCA	23/02/2019 08:59	26/02/2019 01:37	24/02/2019 11:37	24/02/2019 13:44	2,12	4	8,47	CHI
201902153802	COLINAS DO SUL	TI10396052	MINACU	23/02/2019 08:59	26/02/2019 01:37	24/02/2019 11:37	24/02/2019 16:45	5,13	157	805,93	CHI

201902153802	COLINAS DO SUL	TI13221610	MINACU	23/02/2019 08:59	26/02/2019 01:37	24/02/2019 11:37	24/02/2019 18:41	7,07	205	1448,67	CHI
201902153802	URUACU	TI13221610	MINACU	23/02/2019 08:59	26/02/2019 01:37	24/02/2019 11:37	24/02/2019 18:41	7,07	1	7,07	CHI
201902153802	COLINAS DO SUL	TI12156216	MINACU	23/02/2019 08:59	26/02/2019 01:37	23/02/2019 08:59	24/02/2019 19:21	34,37	18	618,60	CHI
201902153802	COLINAS DO SUL	TI12265458LD	NIQUELANDIA SUBTRANSMISSAO	23/02/2019 08:59	26/02/2019 01:37	24/02/2019 11:37	25/02/2019 16:40	29,05	7	203,35	CHI
201902153802	COLINAS DO SUL	TI12156216	MINACU	23/02/2019 08:59	26/02/2019 01:37	24/02/2019 19:29	25/02/2019 22:42	27,22	18	489,90	CHI
201902153802	CAVALCANTE	TI12156216	MINACU	23/02/2019 08:59	26/02/2019 01:37	23/02/2019 08:59	26/02/2019 01:06	64,12	66	4231,70	CHI
201902153802	COLINAS DO SUL	TI12156216	MINACU	23/02/2019 08:59	26/02/2019 01:37	23/02/2019 08:59	26/02/2019 01:06	64,12	25	1602,92	CHI
201902153802	COLINAS DO SUL	TI13340353	NIQUELANDIA SUBTRANSMISSAO	23/02/2019 08:59	26/02/2019 01:37	24/02/2019 11:37	26/02/2019 01:37	38,00	4	152,00	CHI
201902151187	ESTRELA DO NORTE	ET12390095	MARA ROSA	23/02/2019 09:02	23/02/2019 11:55	23/02/2019 09:02	23/02/2019 11:55	2,88	4	11,53	CHI
201902155653	FAINA	FC12307377	GOIAS	23/02/2019 09:03	23/02/2019 19:31	23/02/2019 09:03	23/02/2019 19:31	10,47	1	10,47	CHI
201902151233	CAMPOS VERDES	VD21253086	SANTA TEREZINHA	23/02/2019 09:04	23/02/2019 21:25	23/02/2019 09:04	23/02/2019 21:25	12,35	1	12,35	CHI
201902151257	GOIAS	GS21145724	MATRINCHA	23/02/2019 09:04	23/02/2019 17:45	23/02/2019 09:04	23/02/2019 17:45	8,68	1	8,68	CHI
201902151214	MINACU	IH12242192	MINACU	23/02/2019 09:06	23/02/2019 11:35	23/02/2019 09:06	23/02/2019 11:35	2,48	48	119,20	CHI
201902151351	FAZENDA NOVA	FN21003954	FIRMINOPOLIS S2	23/02/2019 09:11	23/02/2019 12:41	23/02/2019 09:11	23/02/2019 12:41	3,50	2	7,00	CHI
201902151421	IVOLANDIA	IV12231290	IPORA	23/02/2019 09:19	23/02/2019 22:18	23/02/2019 09:19	23/02/2019 22:18	12,98	3	38,95	CHI
201902151429	GOIAS	GS12217959	GOIAS	23/02/2019 09:19	23/02/2019 13:18	23/02/2019 09:19	23/02/2019 13:18	3,98	6	23,90	CHI
201902155173	COLINAS DO SUL	TI12135666	NIQUELANDIA SUBTRANSMISSAO	23/02/2019 09:19	23/02/2019 22:51	23/02/2019 09:19	23/02/2019 22:51	13,53	28	378,93	CHI
201902151452	PILAR DE GOIAS	GG12243730	SANTA TEREZINHA	23/02/2019 09:22	23/02/2019 12:23	23/02/2019 09:22	23/02/2019 12:23	3,02	30	90,50	CHI
201902151490	FIRMINOPOLIS	FR12105334	FIRMINOPOLIS S1	23/02/2019 09:24	23/02/2019 15:31	23/02/2019 09:24	23/02/2019 15:31	6,12	6	36,70	CHI
201902151490	SAO LUIS DE MONTES BELOS	FR12105334	FIRMINOPOLIS S1	23/02/2019 09:24	23/02/2019 15:31	23/02/2019 09:24	23/02/2019 15:31	6,12	2	12,23	CHI
201902151490	TURVANIA	FR12105334	FIRMINOPOLIS S1	23/02/2019 09:24	23/02/2019 15:31	23/02/2019 09:24	23/02/2019 15:31	6,12	1	6,12	CHI
201902151483	SANTA FE DE GOIAS	RN12123453	BRITANIA	23/02/2019 09:26	23/02/2019 11:19	23/02/2019 09:26	23/02/2019 11:19	1,88	2	3,77	CHI
201902151492	URUACU	UR12339041	URUACU	23/02/2019 09:27	23/02/2019 11:32	23/02/2019 09:27	23/02/2019 11:32	2,08	33	68,75	CHI
201902153337	FORMOSO	FO12145300	PORANGATU	23/02/2019 09:37	23/02/2019 16:10	23/02/2019 09:37	23/02/2019 16:10	6,55	10	65,50	CHI
201902149411	SANTO ANTONIO DO DESCOBERTO	SN12375212	ALEXANIA	23/02/2019 09:40	23/02/2019 17:51	23/02/2019 09:40	23/02/2019 14:59	5,32	95	505,08	CHI
201902149411	SANTO ANTONIO DO DESCOBERTO	SN11382289	ALEXANIA	23/02/2019 09:40	23/02/2019 17:51	23/02/2019 10:35	23/02/2019 17:51	7,27	101	733,93	CHI
201902154318	ALTO HORIZONTE	AJ12086081	SANTA TEREZINHA	23/02/2019 09:43	23/02/2019 16:50	23/02/2019 09:43	23/02/2019 16:50	7,12	45	320,25	CHI
201902154318	CAMPOS VERDES	AJ12086081	SANTA TEREZINHA	23/02/2019 09:43	23/02/2019 16:50	23/02/2019 09:43	23/02/2019 16:50	7,12	7	49,82	CHI
201902154318	PILAR DE GOIAS	AJ12086081	SANTA TEREZINHA	23/02/2019 09:43	23/02/2019 16:50	23/02/2019 09:43	23/02/2019 16:50	7,12	1	7,12	CHI
201902151738	PORANGATU	PO12189557	NOVO PLANALTO	23/02/2019 09:48	23/02/2019 12:08	23/02/2019 09:48	23/02/2019 12:08	2,33	2	4,67	CHI
201902151744	PILAR DE GOIAS	GG12341686	SANTA TEREZINHA	23/02/2019 09:49	24/02/2019 11:32	23/02/2019 09:49	24/02/2019 11:32	25,72	2	51,43	CHI
201902152118	NIQUELANDIA	NQ21236499	URUACU	23/02/2019 09:53	24/02/2019 03:25	23/02/2019 09:53	24/02/2019 03:25	17,53	1	17,53	CHI
201902153215	NOVA CRIXAS	MH12227100	NOVA CRIXAS	23/02/2019 10:00	23/02/2019 15:55	23/02/2019 10:00	23/02/2019 15:55	5,92	11	65,08	CHI
201902153219	CAMPINACU	UC11269886	MARA ROSA	23/02/2019 10:00	24/02/2019 12:56	23/02/2019 10:00	24/02/2019 12:56	26,93	1	26,93	CHI

# Plotagem das Ocorrências conforme a Espacialização das Chuvas



## EXPURGOS 22 E 23 DE FEVEREIRO - 2019

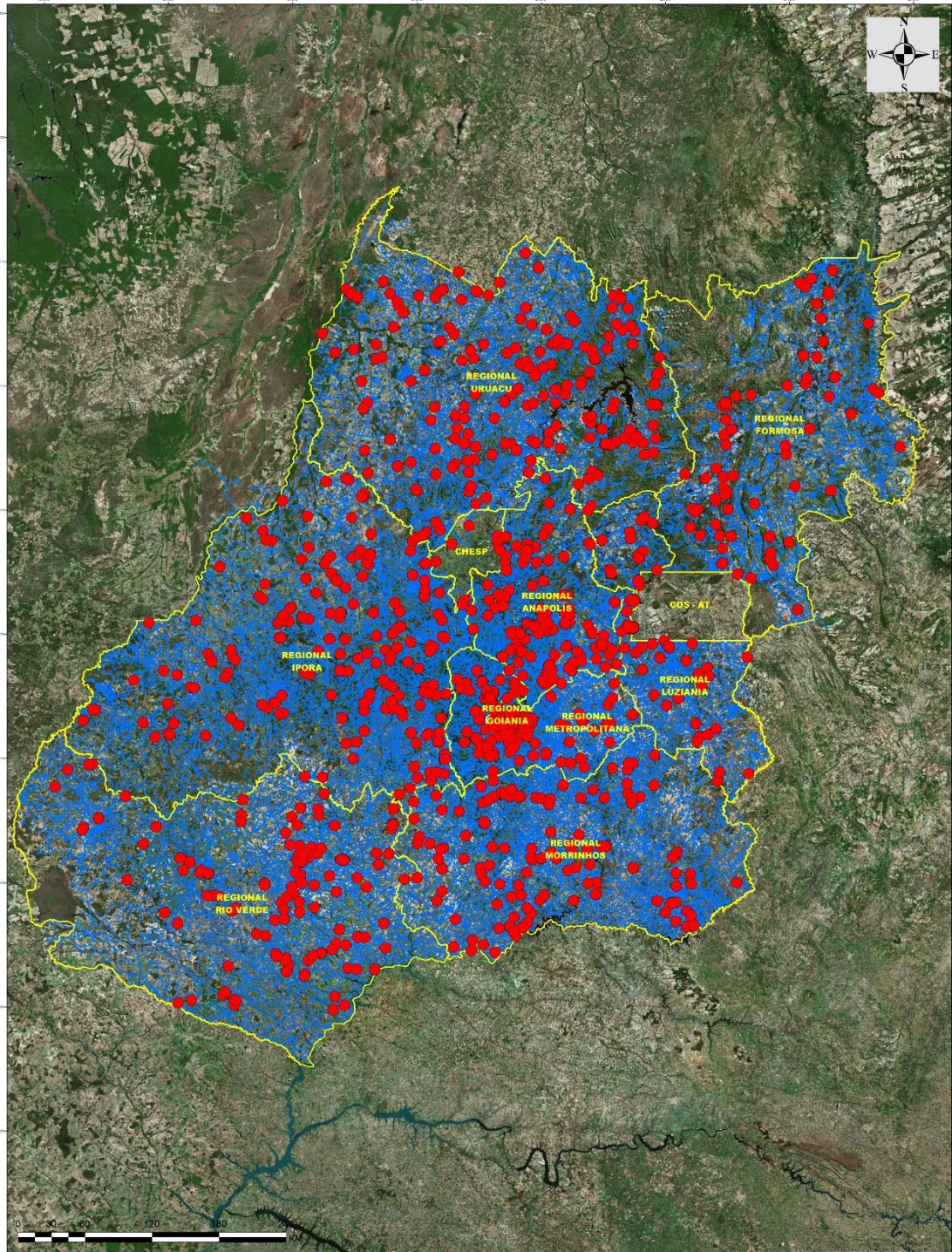

ESCALA: 1/1.110.000  
SISTEMA DE COORDENADAS PLANAS: WORLD POLYCONIC  
DATUM: SAD69  
FONTE: BANCO DE DADOS ENEL GOIÁS  
GESTÃO DA INFORMAÇÃO TÉCNICA E GEOPROCESSAMENTO  
ELABORADO POR: DANIELLE DA SILVA PEREIRA

**Legenda**

- Expurgo 22 e 23 de fevereiro 2019
- UNIDADE TERRITORIAL ENEL GOIÁS
- TRECHO PRIMÁRIO



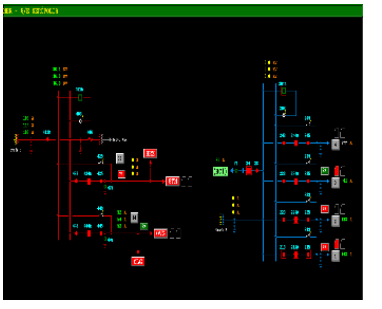
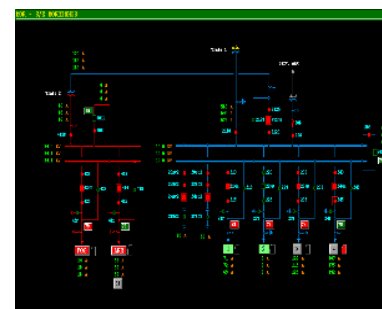
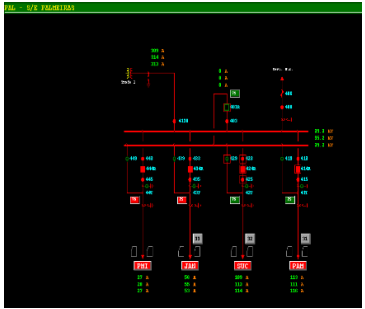
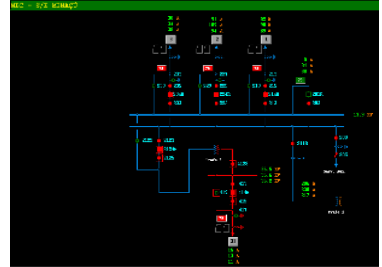
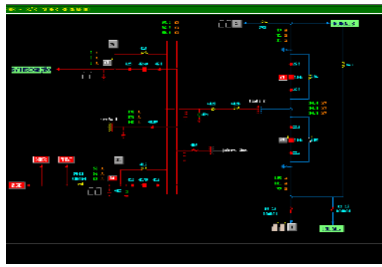
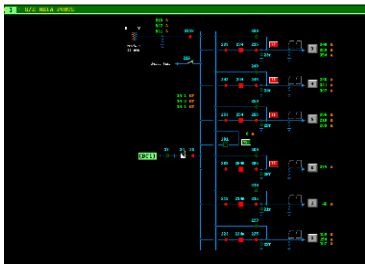



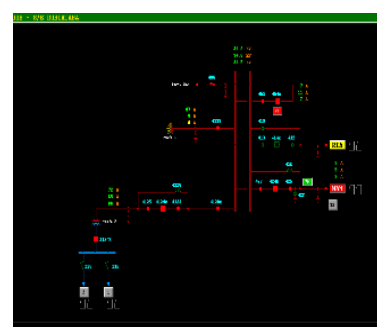
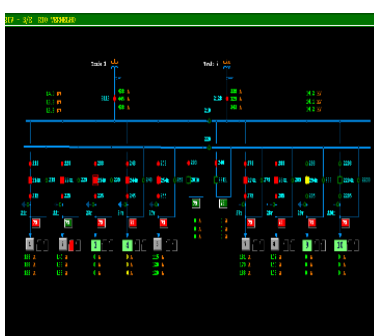
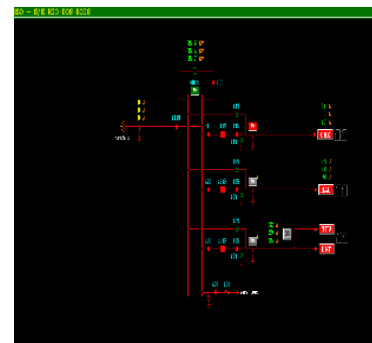
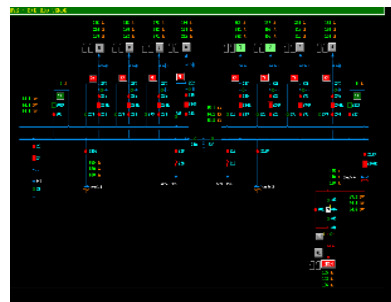
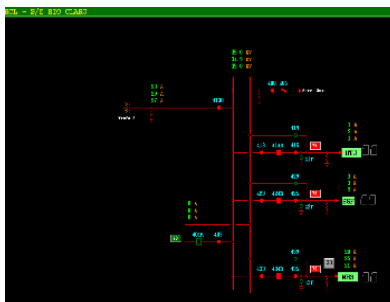
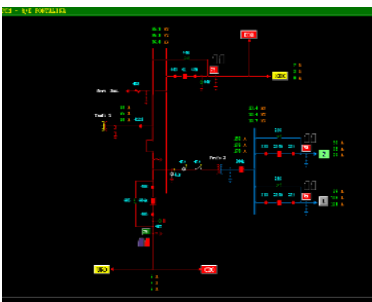
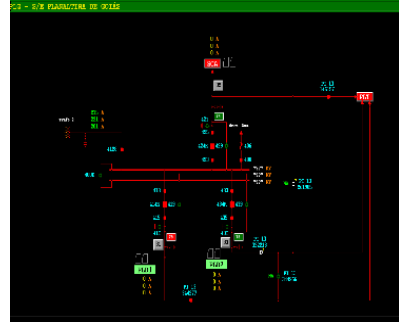
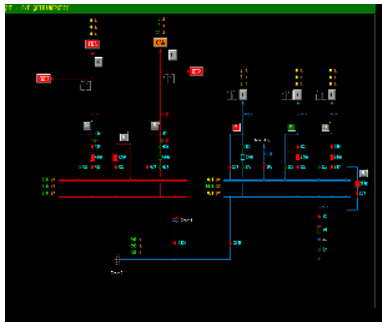
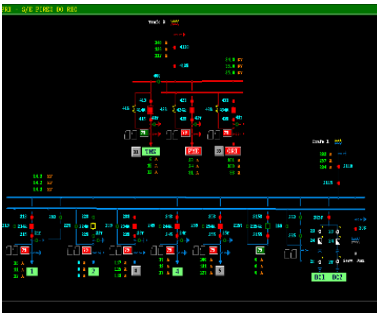
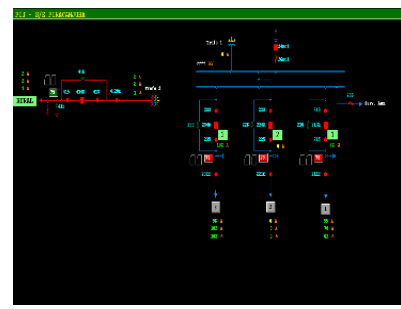
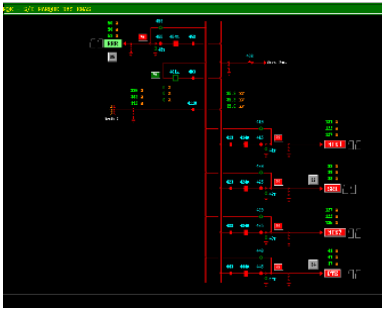
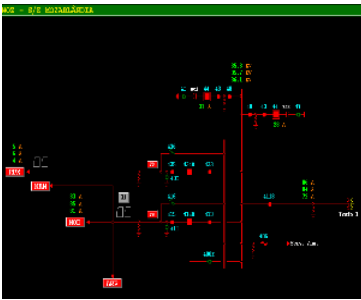
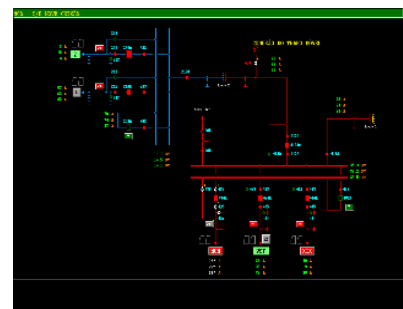
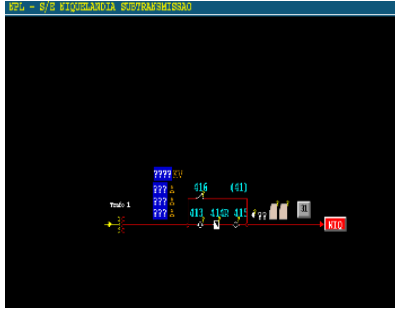

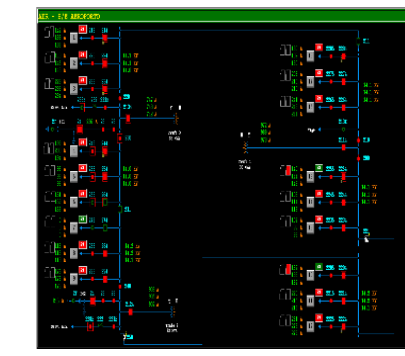
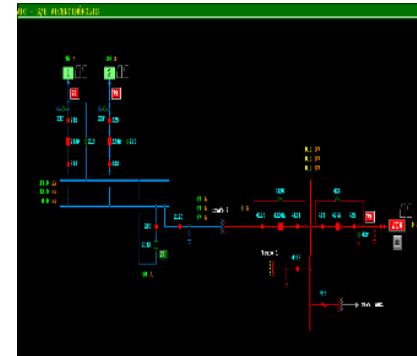
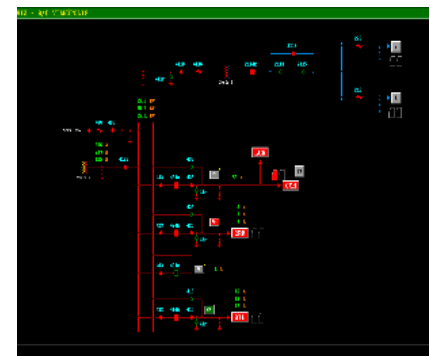
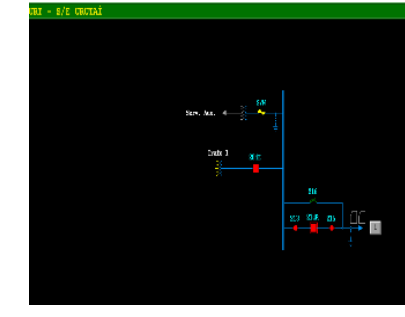
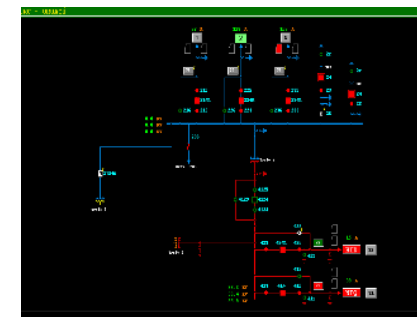
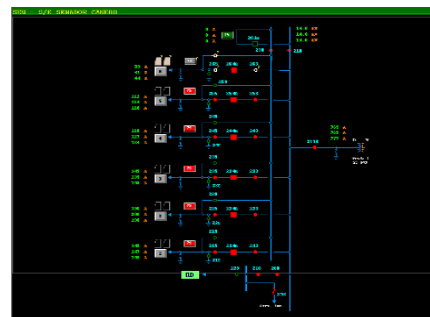
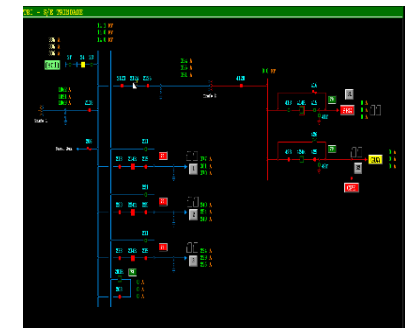
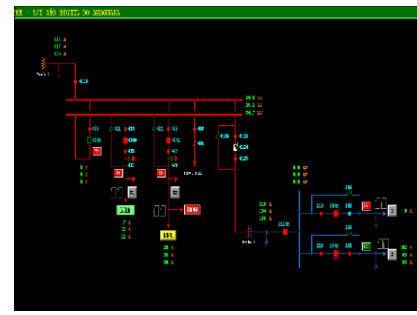
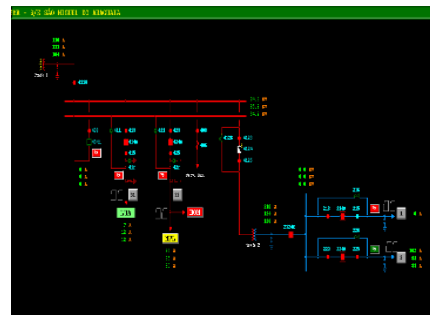
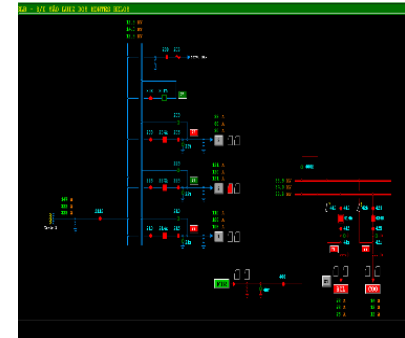
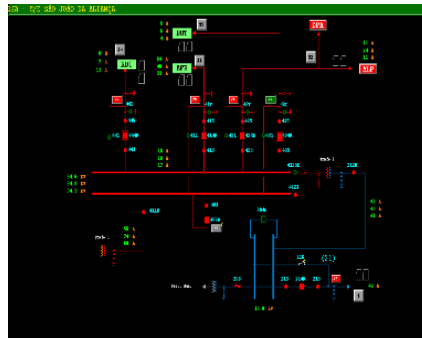
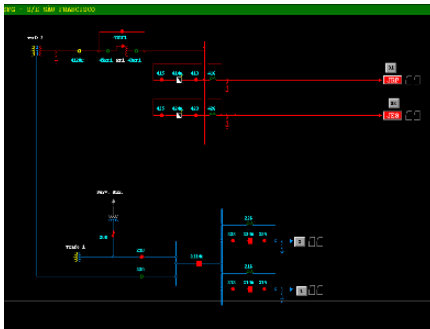
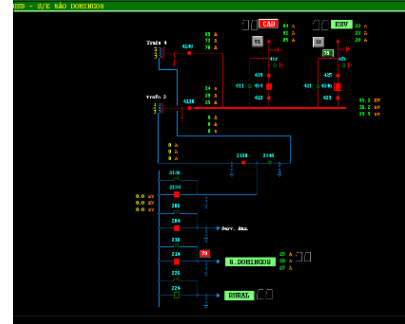
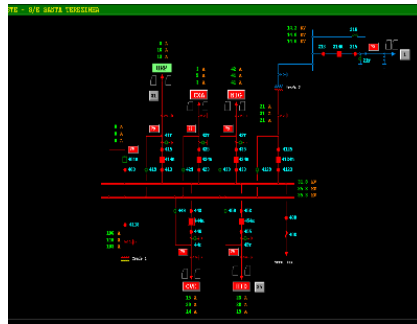
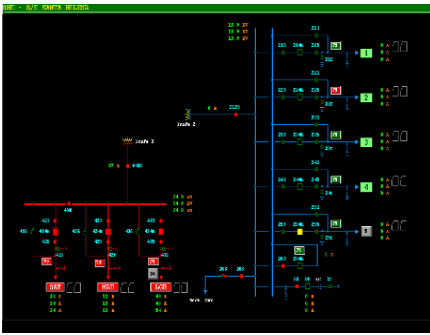

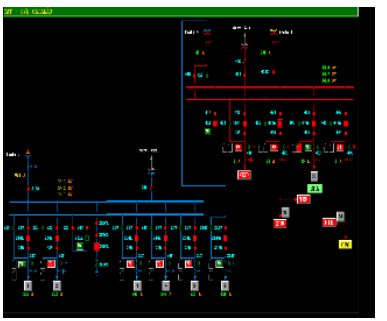
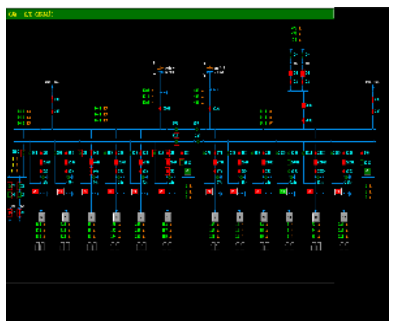
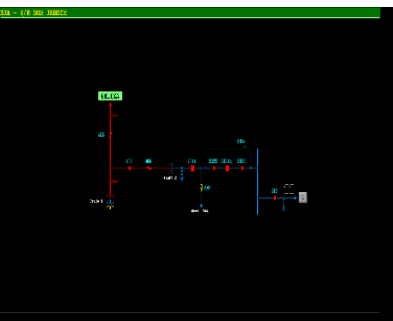
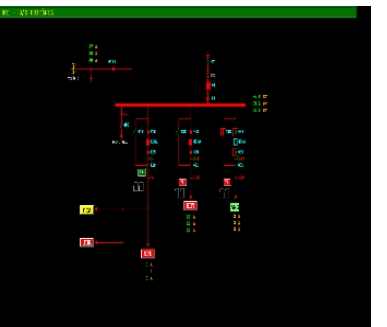
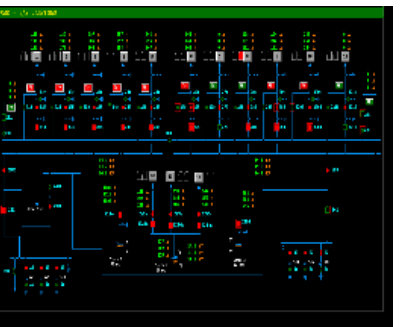
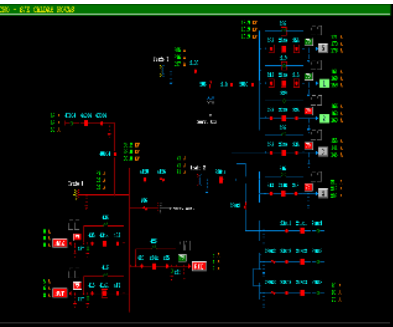
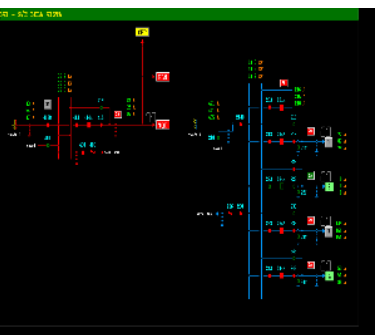
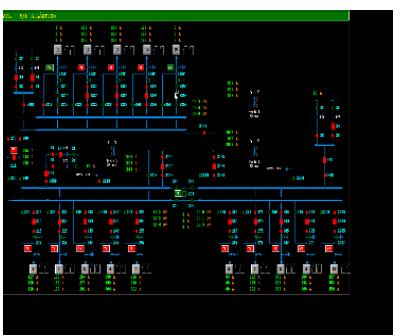
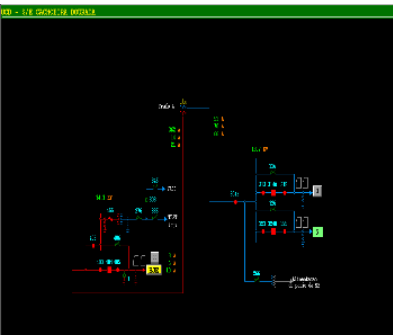
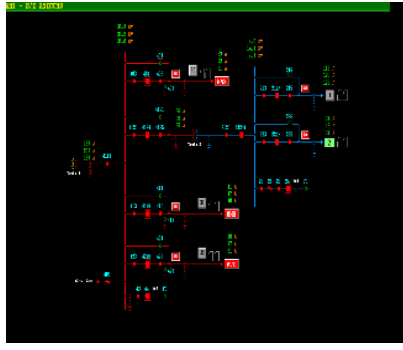
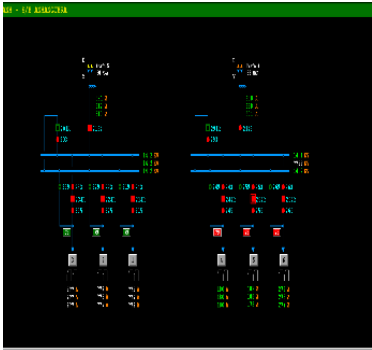
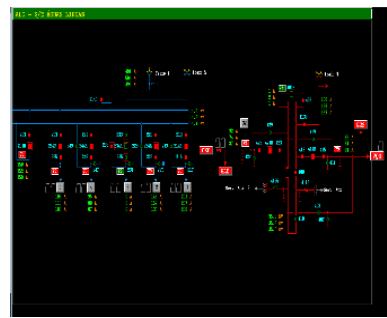
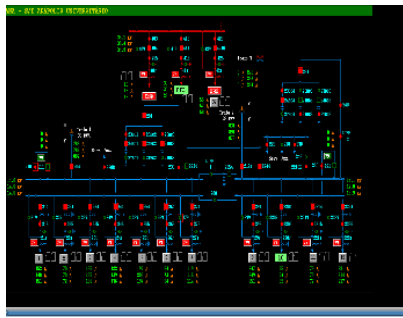



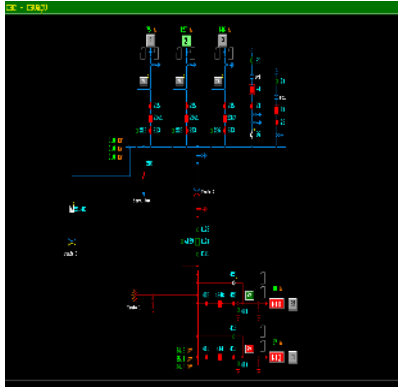
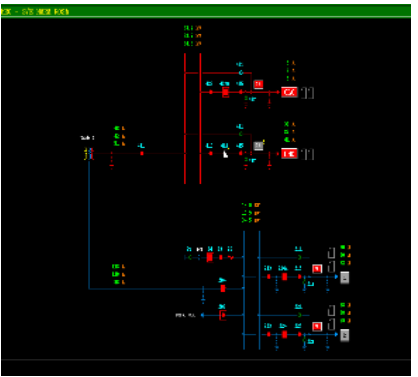
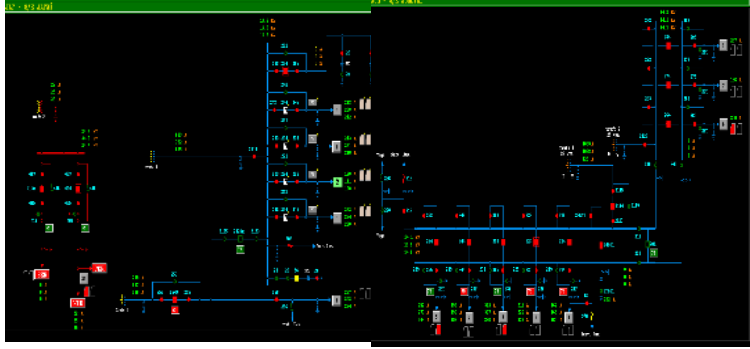
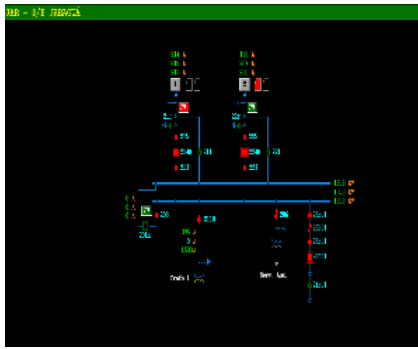

# DEMAIS EVIDÊNCIAS

## DADOS TÉCNICO - OPERACIONAIS ENEL GO

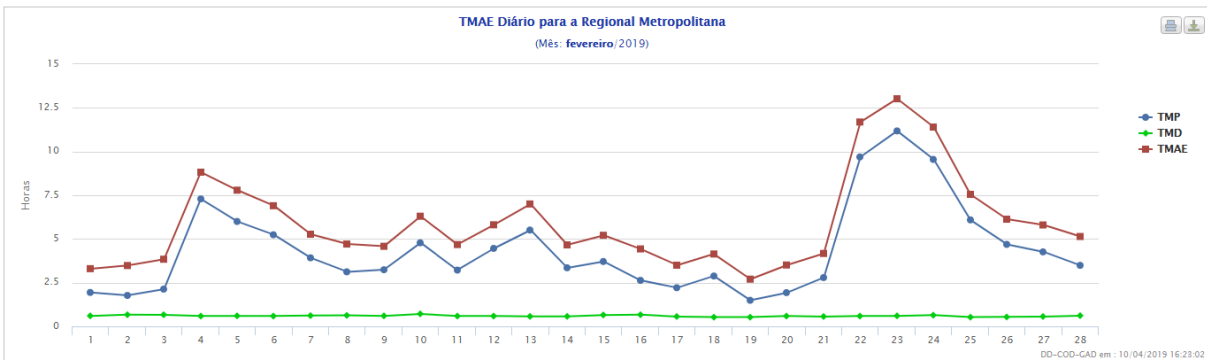
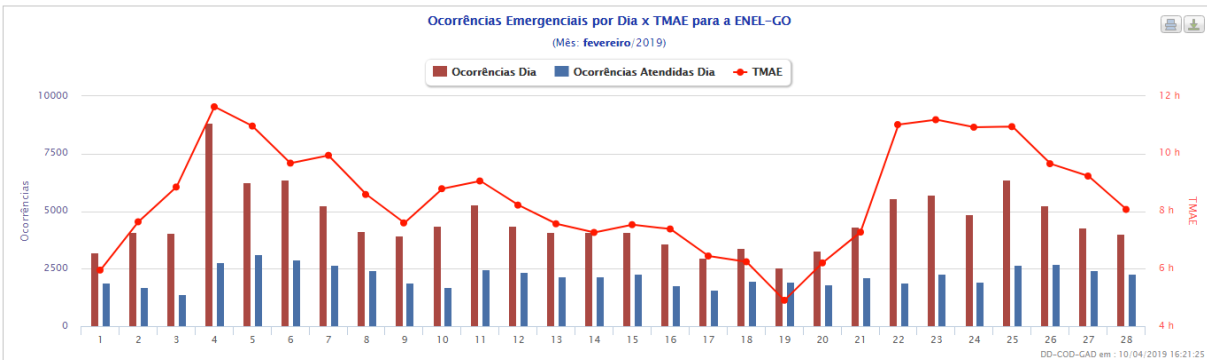
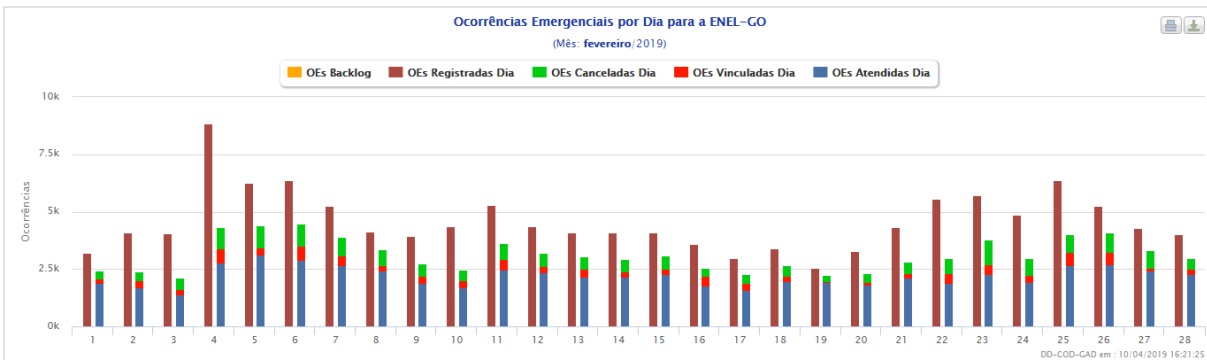
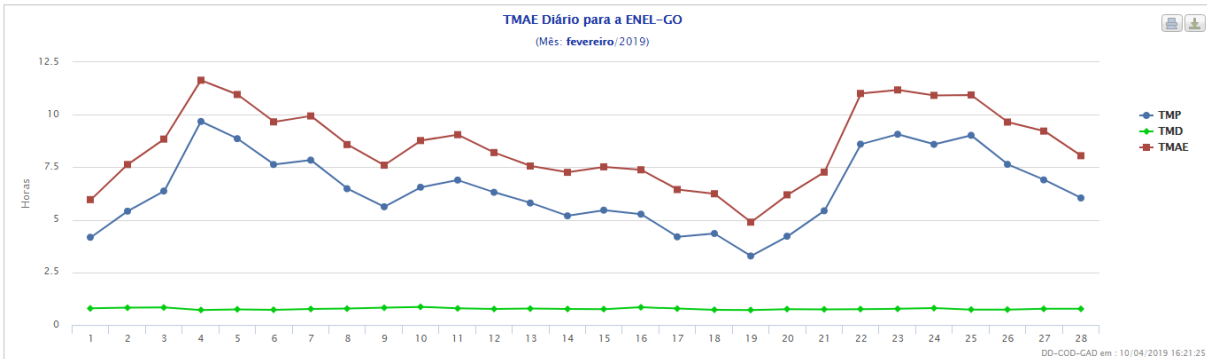

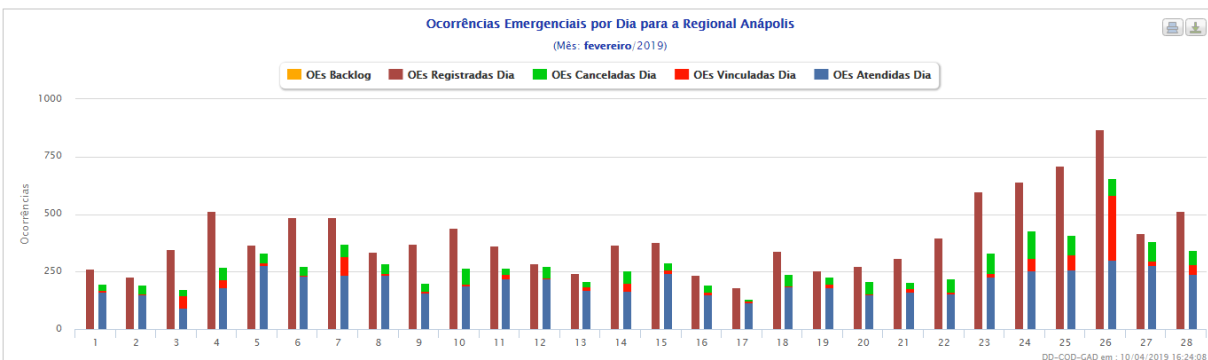
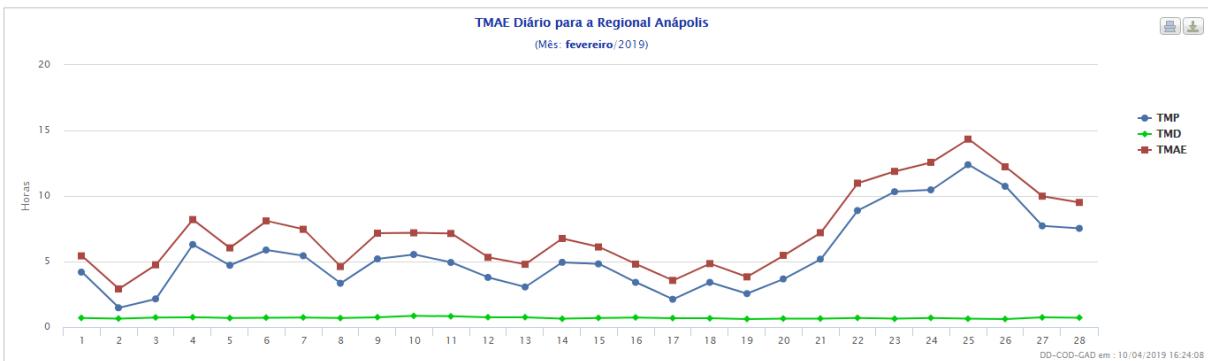
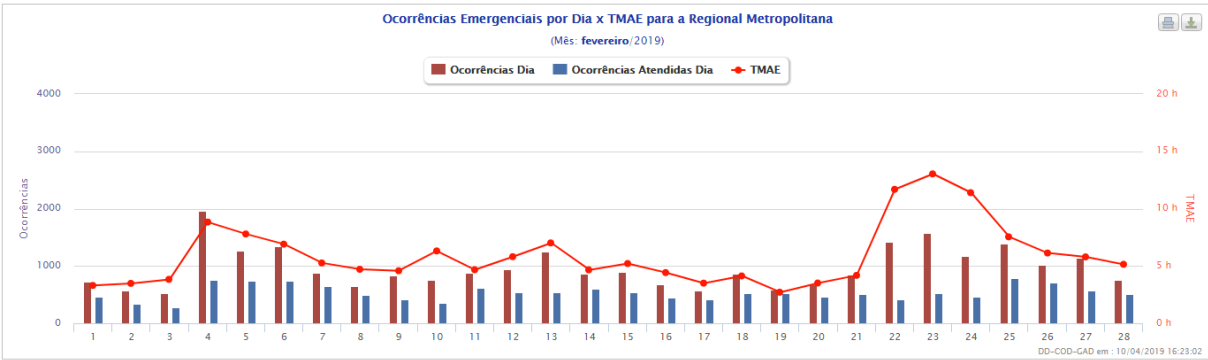

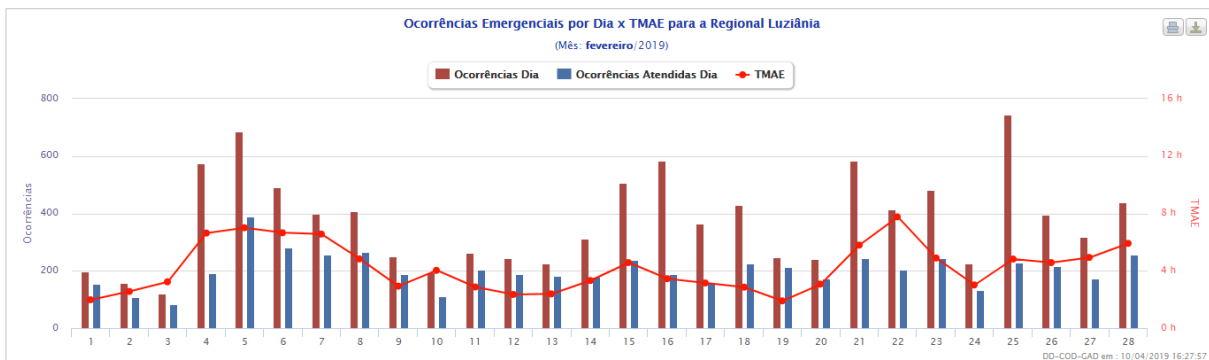
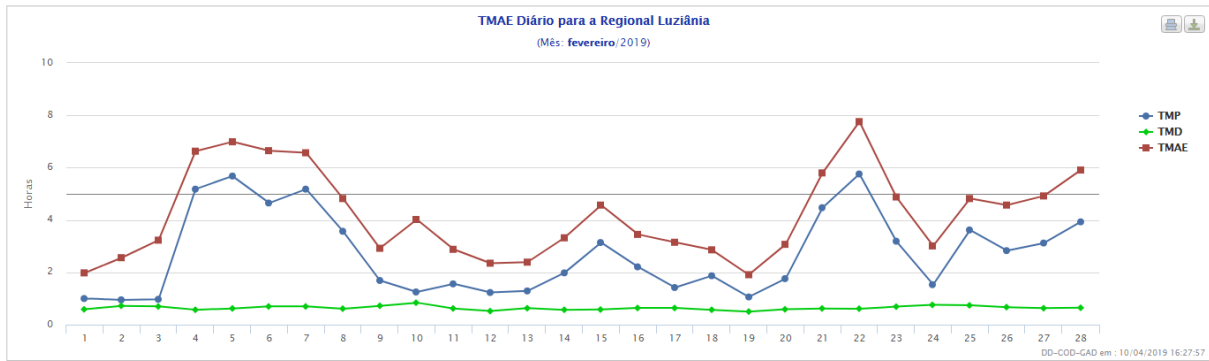
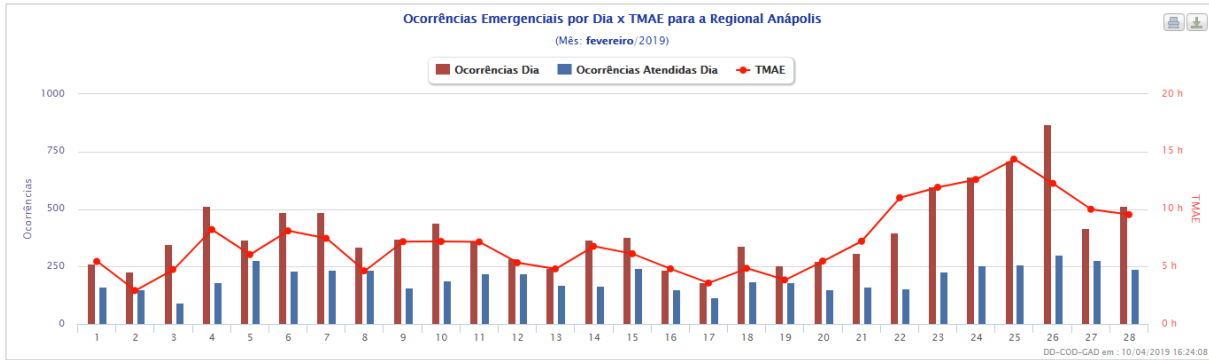



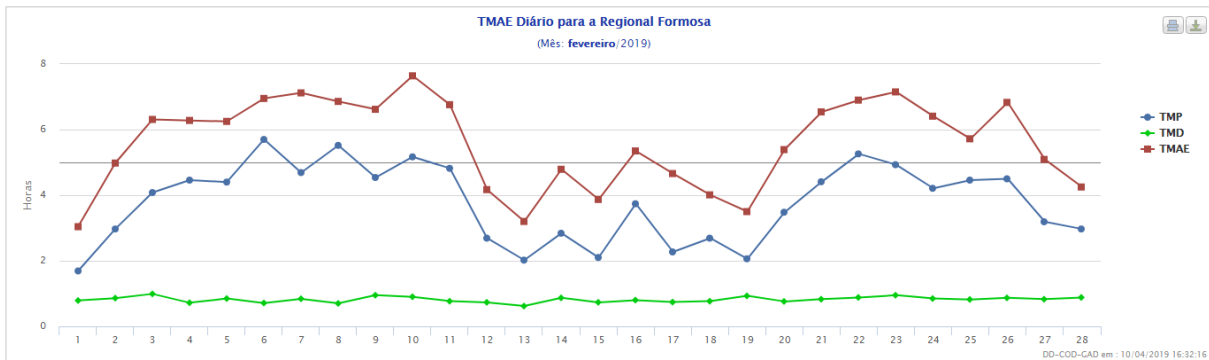
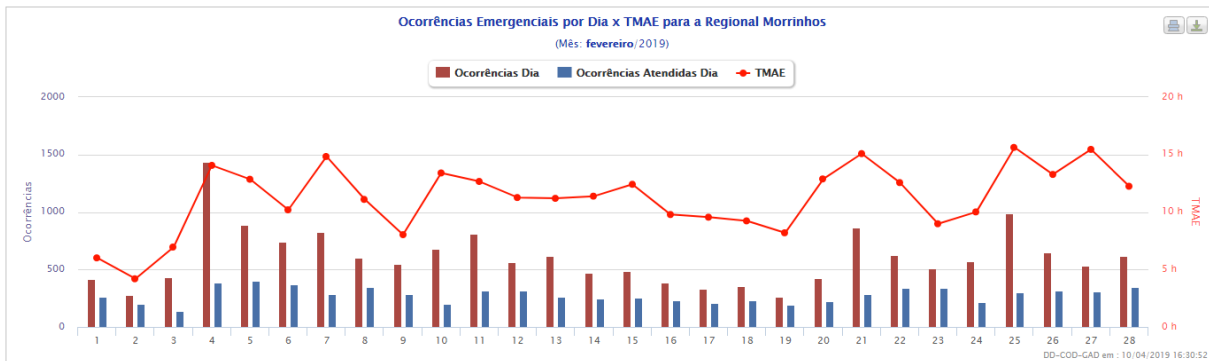
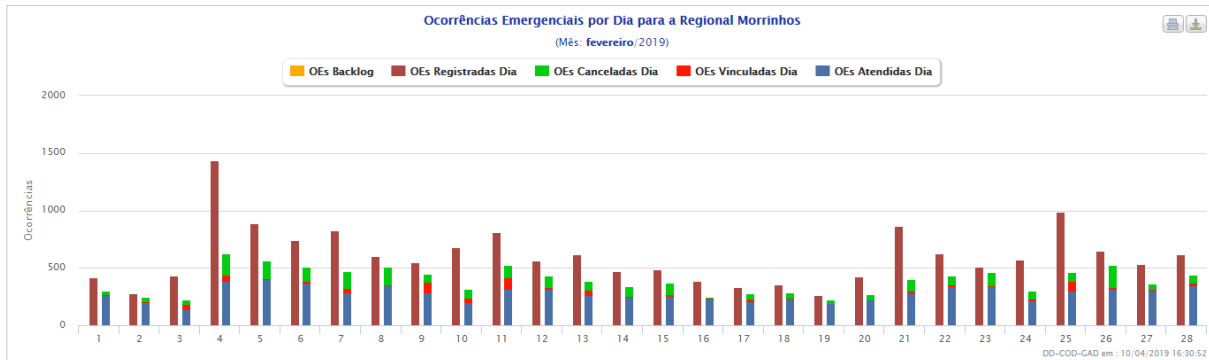
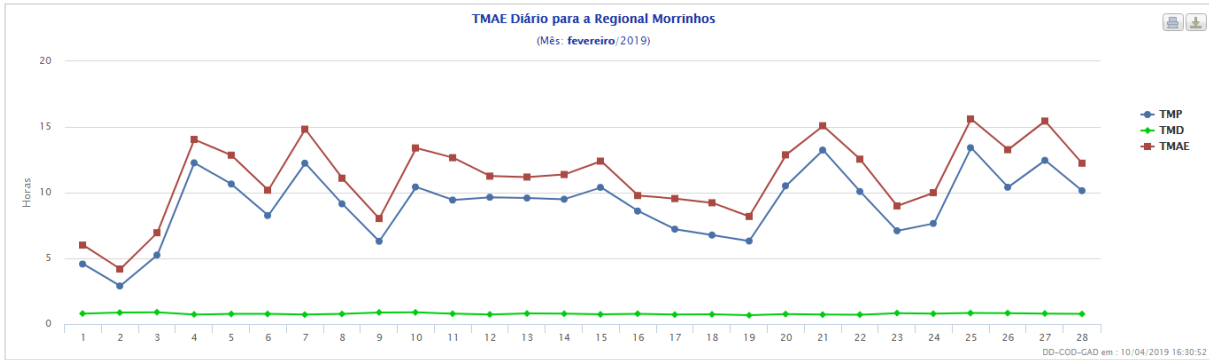

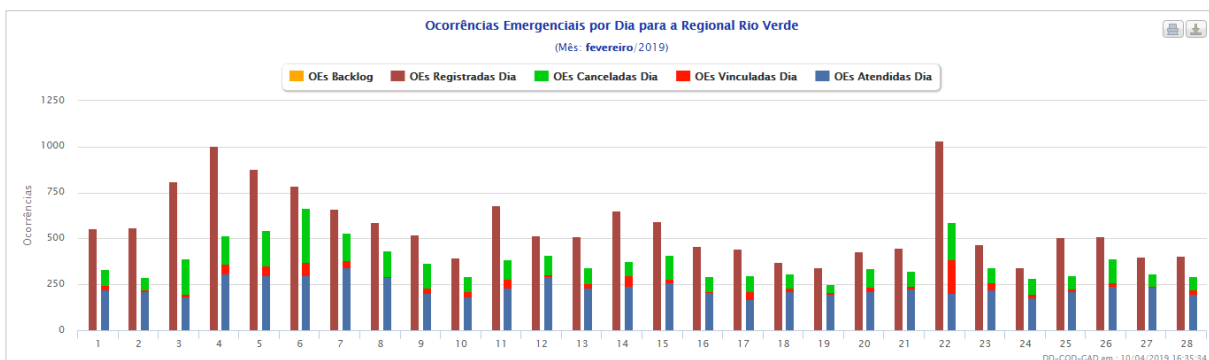
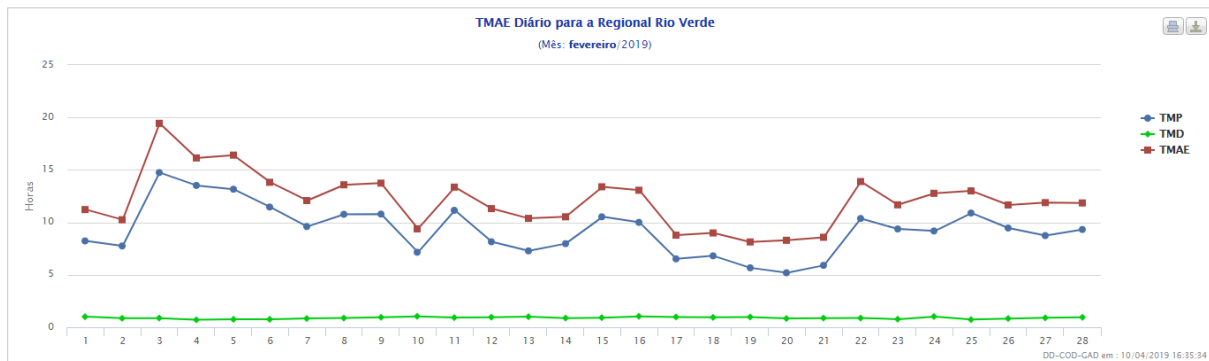
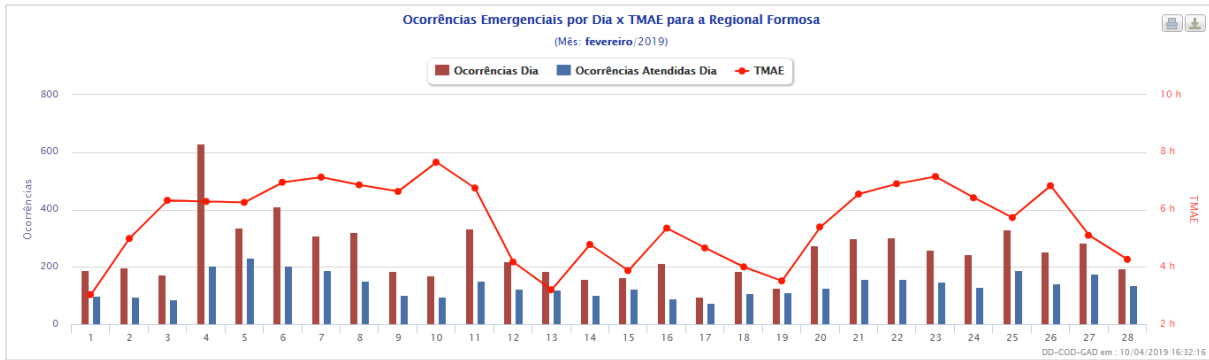

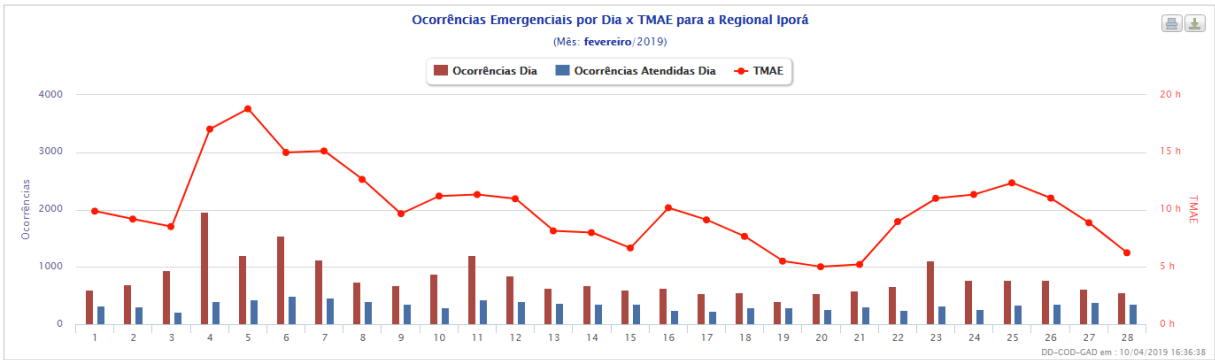
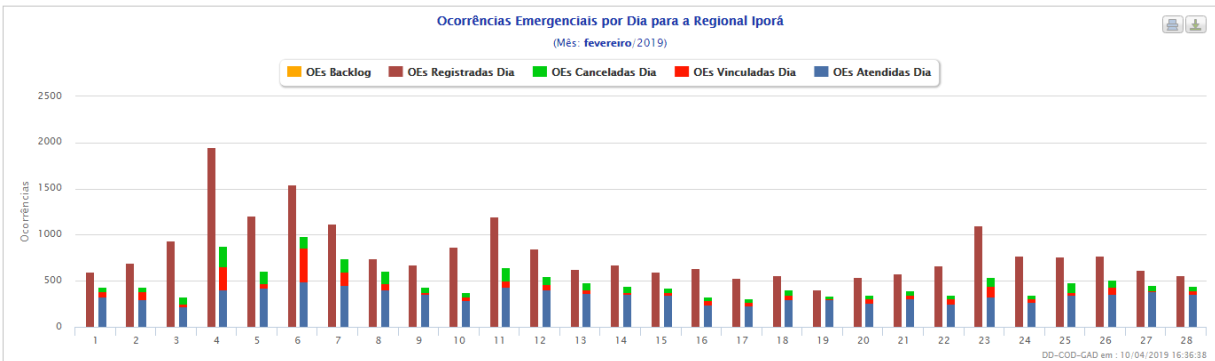
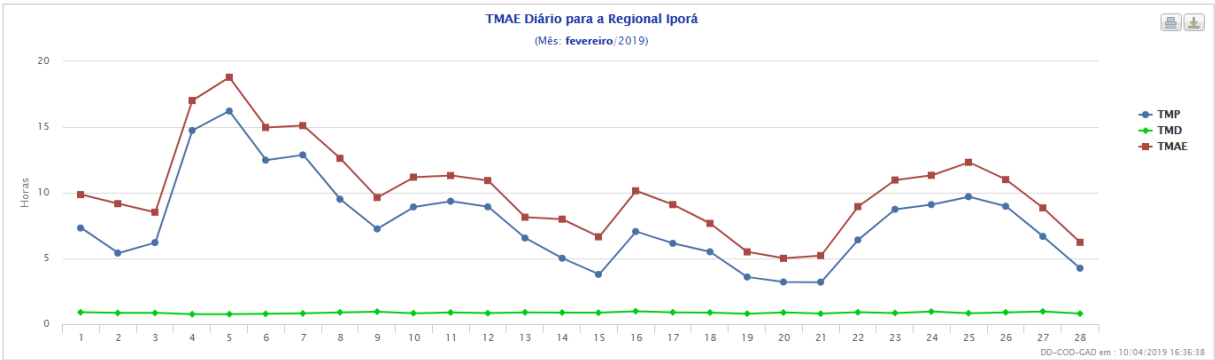
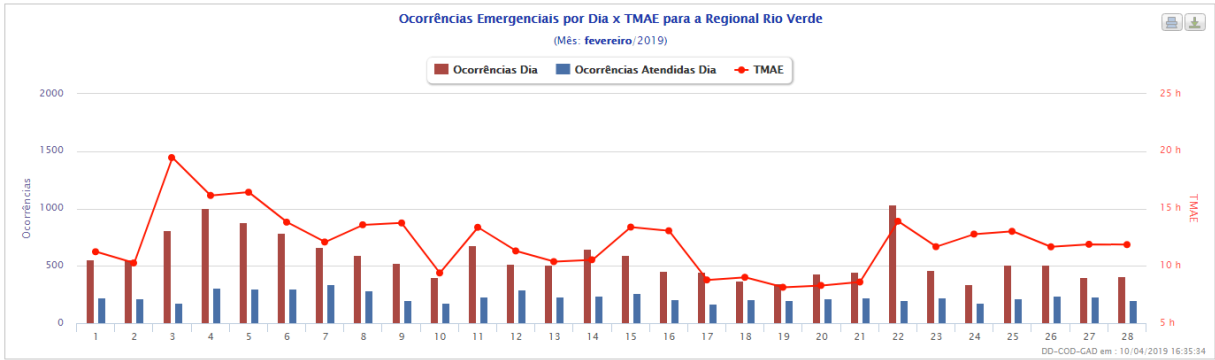

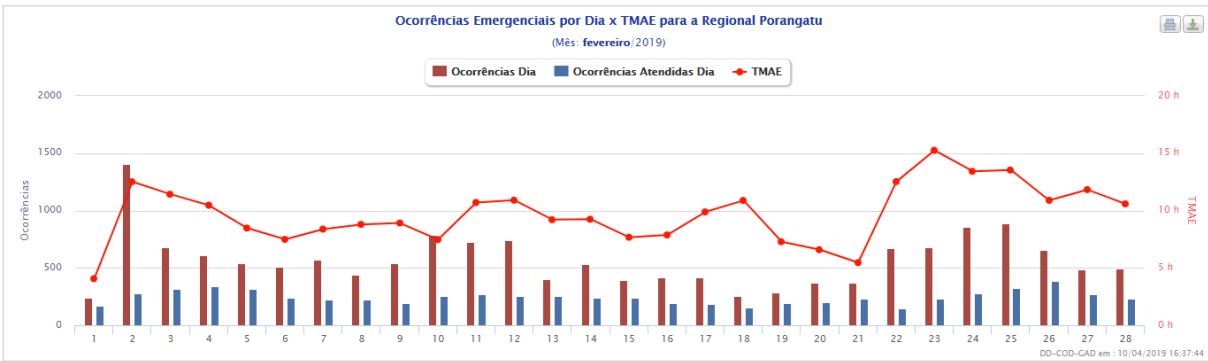
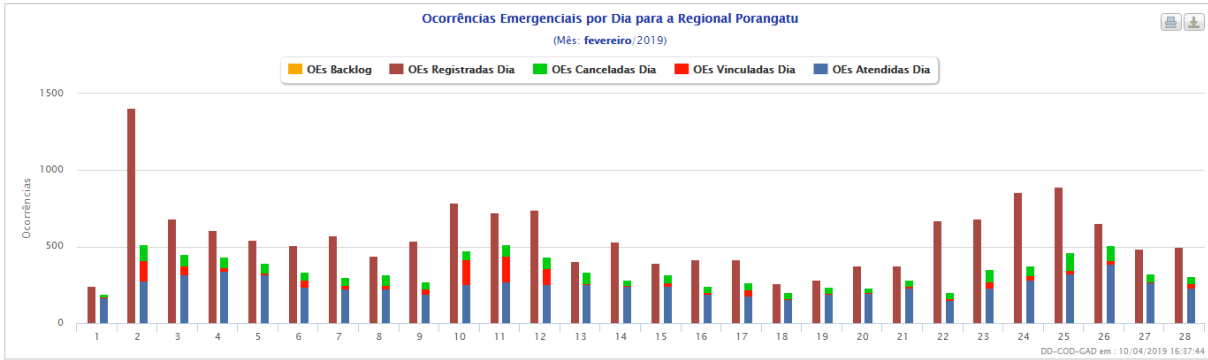
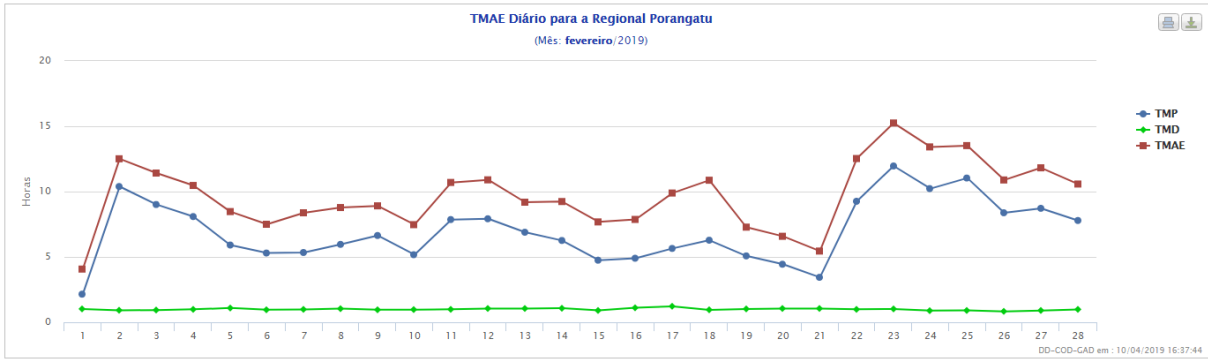

**Laudo Meteorológico de Evento  
Climático – CELG Distribuição.: 22 de  
fevereiro de 2019**

---

**Climatempo Meteorologia**

**Março de 2019**

## Sumário

1. Descrição do Evento .....	3
2. Abrangência do Evento .....	7
3. Classificação COBRADE.....	8
4. Resumo do Evento.....	8
5. Referências.....	12
Anexos .....	13
A.1 Carta Sinótica .....	13
A.2 Média climatológica de chuva acumulada para o mês de fevereiro .....	15
A.3 Notícias associadas.....	15

## 1. Descrição do Evento

Na figura a seguir é apresentada a área de concessão da CELG Distribuição, dividida em regiões, a serem analisadas neste relatório.



**Figura 1** – Regiões de Goiás atendidas pela CELG Distribuição.

O ar quente e úmido sobre a região central do país foi responsável pela formação de áreas de instabilidade sobre o estado de Goiás a partir do fim da manhã do dia 22 de fevereiro de 2019.

Na Figura 2 são apresentadas as descargas atmosféricas nuvem-solo (raios) e nuvem-nuvem detectadas pelo sistema Earth Networks. Entre as 10h50 do dia 22 e as 10h00 do dia 23 de fevereiro de 2019 foram registradas 28001 raios nuvem-solo e 37997 descargas nuvem-nuvem sobre a área de concessão da CELG Distribuição em Goiás.

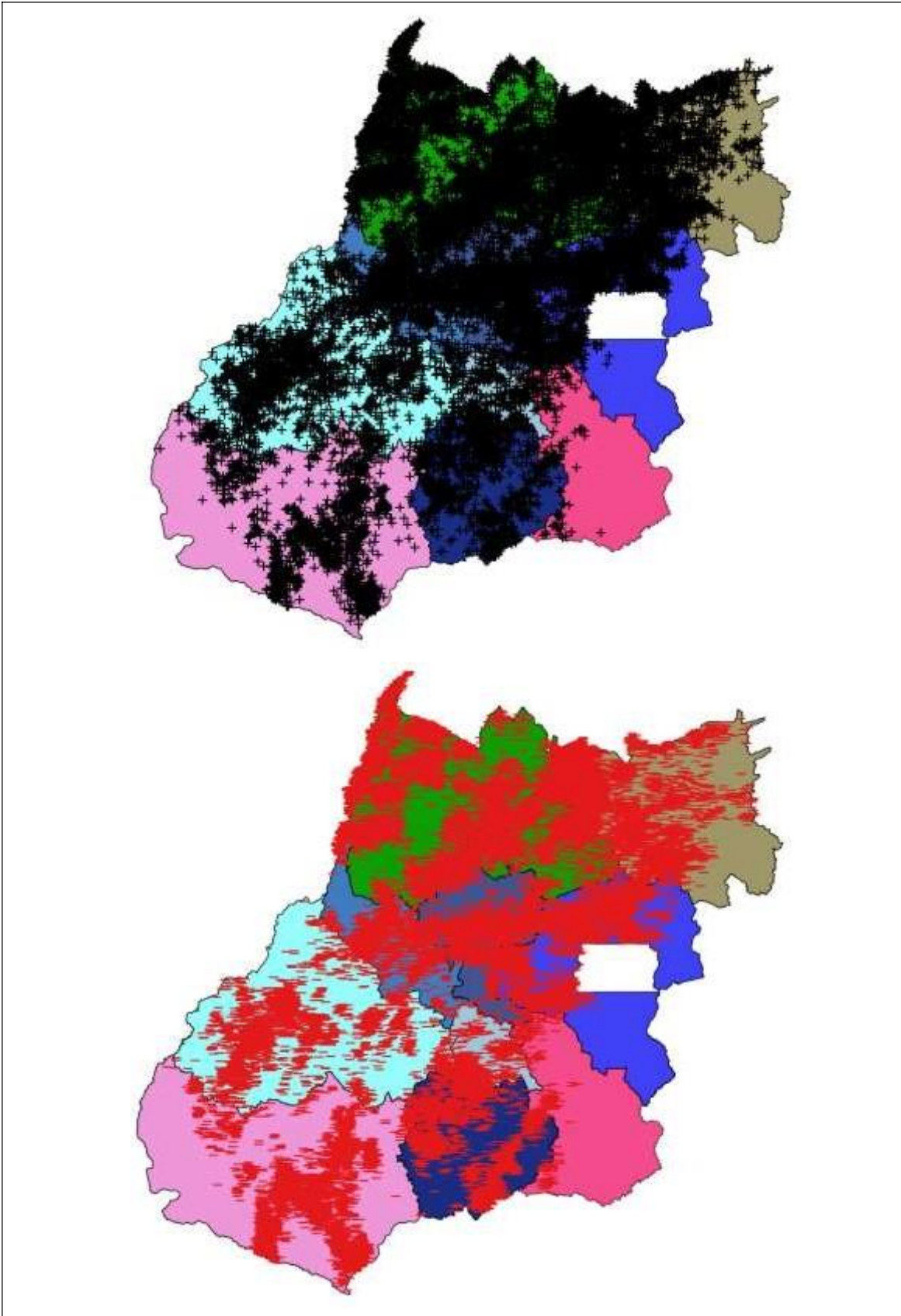

**Figura 2** – Descargas atmosféricas nuvem-solo (em preto) e nuvem-nuvem (em vermelho) detectadas pelo sistema Earth Networks entre 10h50 do dia 22 e 10h00 do dia 23 de fevereiro de 2019 sobre a área de concessão da CELG Distribuição.



Na tabela a seguir são apresentadas as rajadas de vento superiores a 50 km/h registradas pelas estações do Instituto Nacional de Meteorologia (INMET) representativas da área de interesse. O maior valor de rajada de vento registrada durante o período analisado foi de 60,8 km/h, classificado como vento forte pela escala Beaufort, na madrugada do dia 23 de fevereiro na estação de Iporá (Região Oeste).

**Tabela 1** – Rajadas de vento superiores a 50 km/h registradas pelo INMET entre os dias 22 e 23 de fevereiro de 2019.

Estação	Hora	Rajada (km/h)
Iporá	23/02/2019 03:00	60.8
Mineiros	23/02/2019 07:00	53.6
Posse	23/02/2019 01:00	50.4

Na figura a seguir são apresentadas as imagens realçadas do satélite GOES-16 entre as 13h00 do dia 22 e as 08h00 do dia 23 de fevereiro de 2019. Nestas imagens os tons em preto, vermelho e rosa indicam as áreas com nuvens de grande desenvolvimento vertical, geralmente associada à condição de mau tempo.

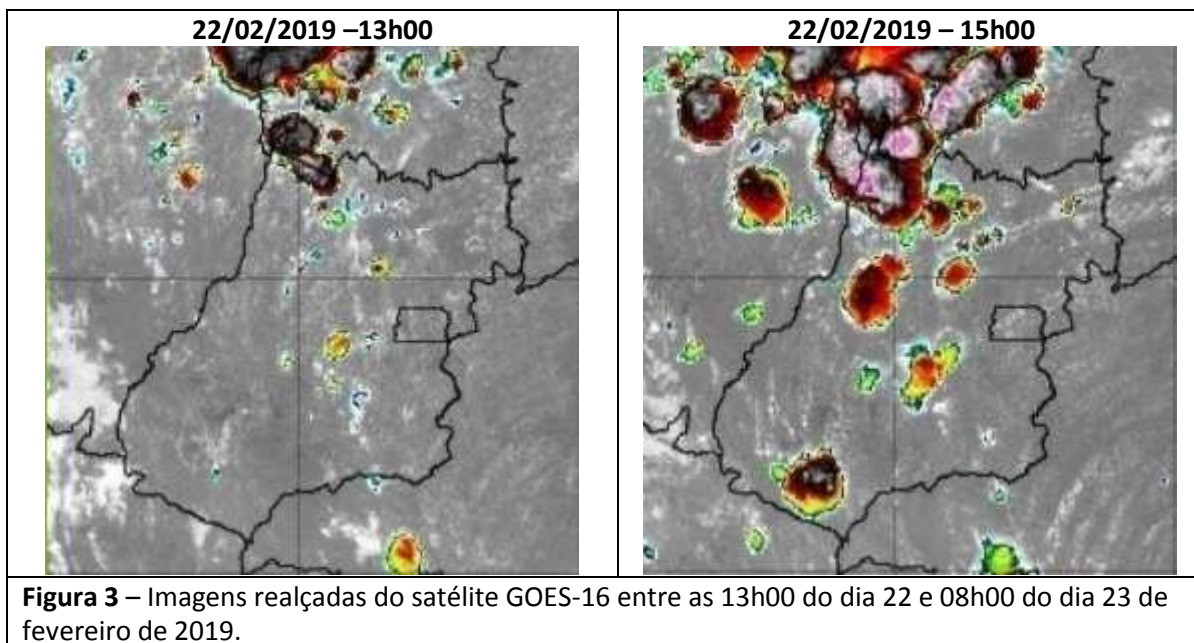

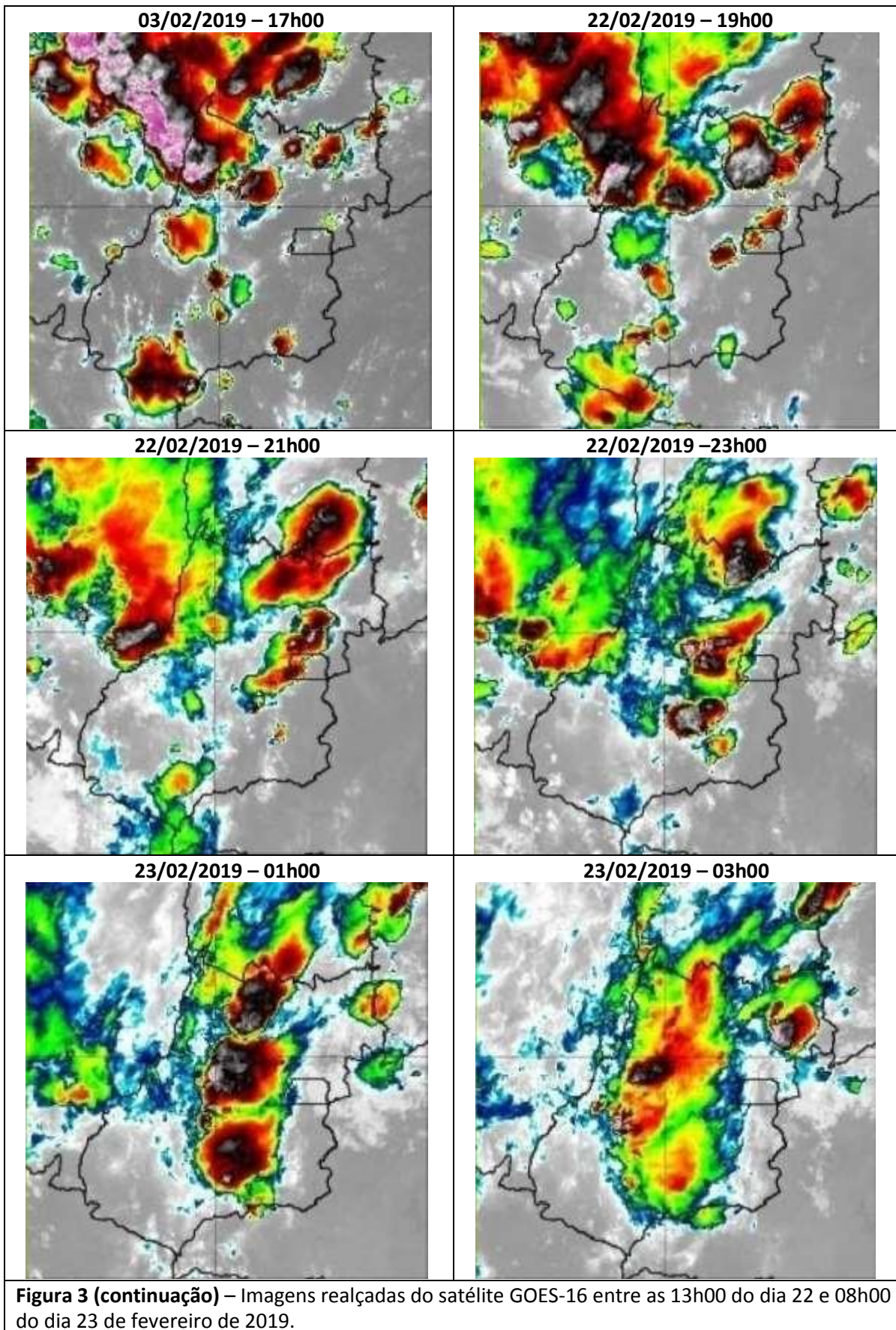

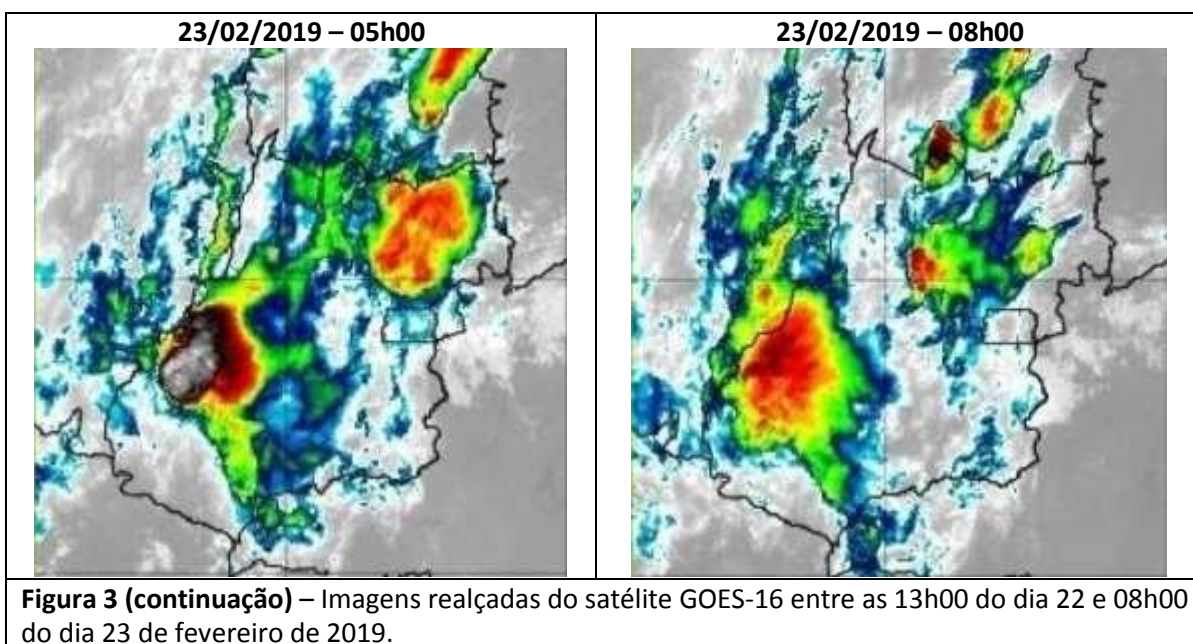

Na tabela a seguir são apresentados os maiores volumes de chuva registrados pelo INMET entre as 09h do dia 22 e 09h do dia 23 de fevereiro de 2019. O acumulado de chuva em Edeia corresponde a aproximadamente 23% da média climatológica (1981- 2010 – mapa em anexo) para o mês de fevereiro na região.

**Tabela 2** – Acumulado de chuva entre as 09h do dia 22 e 09h do dia 23 de fevereiro de 2019. Fonte: INMET.

Estação	Precipitação acumulada (mm)
EDEIA	46,6
ALTO PARAISO DE GOIAS	37,4
CAIAPÔNIA	31,0

## 2. Abrangência do Evento

Áreas de instabilidade associadas ao ar quente e úmido foram responsáveis pela formação de nuvens de tempestade, do tipo Cumulonimbus, que avançaram sobre o estado de Goiás a partir do fim da manhã do dia 22 de fevereiro de 2019. Houve registro de vento forte, chuva e raios sobre a região de concessão da CELG Distribuição durante a passagem das instabilidades sobre o estado goiano.

### **3. Classificação COBRADE**

O COBRADE (Classificação e Codificação Brasileira de Desastres) foi criado com o intuito de adequar a classificação brasileira à classificação utilizada pela ONU na classificação de desastres e nivelar o país aos demais organismos de gestão de desastres do mundo.

Baseados nos dados analisados, podemos classificar o ocorrido como Natural – Meteorológico – Tempestade local/Convectiva:

- Tempestade de raios (Código COBRADE 1.3.2.1.2)
- Chuvas intensas (Código COBRADE 1.3.2.1.3.4)
- Vendaval (Código COBRADE 1.3.2.1.5)

### **4. Resumo do Evento**

Nuvens de grande desenvolvimento vertical formadas por áreas de instabilidade associadas ao ar quente e úmido, foram responsáveis pela ocorrência de chuva, rajadas de vento e descargas atmosféricas sobre a área de concessão da CELG Distribuição em Goiás entre a manhã do dia 22 e a manhã do dia 23 de fevereiro de 2019.

Na estação automática de Iporá foram registradas rajadas de vento de até 60,8 km/h, classificado como vento forte pela escala Beaufort, na madrugada do dia 23 de fevereiro. O sistema de detecção da EarthNetworks registrou 65998 descargas atmosféricas (sendo 28001 nuvem-solo e 37997 nuvem-nuvem) sobre a área de concessão da CELG Distribuição entre as 10h50 do dia 22 e 10h00 do dia 23 de fevereiro.

O acumulado de chuva entre as 09h do dia 22 e as 09h do dia 23 de fevereiro em Edeia, região sul do estado de Goiás, corresponde a aproximadamente 23% da média climatológica de chuva acumulada para o mês de fevereiro na região.

**Tabela 3 – Resumo do Evento Região Nordeste**

<b>Número/Código do Evento</b>	
<b>Número / Código do Relatório</b>	
<b>Descrição</b>	Vendaval, chuva intensa e raios
<b>Código COBRADE</b>	1.3.2.1.2 – Tempestade de raios 1.3.2.1.4 – Chuvas intensas 1.3.2.1.5 - Vendaval
<b>Hora início do evento</b>	14h30 do dia 22 de fevereiro de 2019
<b>Hora de fim do evento</b>	07h30 do dia 23 de fevereiro de 2019
<b>Abrangência</b>	Região Nordeste da ENEL DISTRIBUIÇÃO GOIÁS

**Tabela 4 – Resumo do Evento Região Norte**

<b>Número/Código do Evento</b>	
<b>Número / Código do Relatório</b>	
<b>Descrição</b>	Vendaval, chuva intensa e raios
<b>Código COBRADE</b>	1.3.2.1.2 – Tempestade de raios 1.3.2.1.4 – Chuvas intensas 1.3.2.1.5 - Vendaval
<b>Hora início do evento</b>	11h00 do dia 22 de fevereiro de 2019
<b>Hora de fim do evento</b>	10h00 do dia 23 de fevereiro de 2019
<b>Abrangência</b>	Região Norte da ENEL DISTRIBUIÇÃO GOIÁS

**Tabela 5 – Resumo do Evento Região Noroeste**

<b>Número/Código do Evento</b>	
<b>Número / Código do Relatório</b>	
<b>Descrição</b>	Vendaval, chuva intensa e raios
<b>Código COBRADE</b>	1.3.2.1.2 – Tempestade de raios 1.3.2.1.4 – Chuvas intensas 1.3.2.1.5 - Vendaval
<b>Hora início do evento</b>	13h00 do dia 22 de fevereiro de 2019
<b>Hora de fim do evento</b>	09h30 do dia 23 de fevereiro de 2019
<b>Abrangência</b>	Região Noroeste da ENEL DISTRIBUIÇÃO GOIÁS

**Tabela 6 – Resumo do Evento Região Centro**

<b>Número/Código do Evento</b>	
<b>Número / Código do Relatório</b>	
<b>Descrição</b>	Vendaval, chuva intensa e raios
<b>Código COBRADE</b>	1.3.2.1.2 – Tempestade de raios 1.3.2.1.4 – Chuvas intensas 1.3.2.1.5 - Vendaval
<b>Hora início do evento</b>	11h30 do dia 22 de fevereiro de 2019
<b>Hora de fim do evento</b>	08h30 do dia 23 de fevereiro de 2019
<b>Abrangência</b>	Região Centro da ENEL DISTRIBUIÇÃO GOIÁS

**Tabela 7 – Resumo do Evento Região Entorno DF**

<b>Número/Código do Evento</b>	
<b>Número / Código do Relatório</b>	
<b>Descrição</b>	Vendaval, chuva intensa e raios
<b>Código COBRADE</b>	1.3.2.1.2 – Tempestade de raios 1.3.2.1.4 – Chuvas intensas 1.3.2.1.5 - Vendaval
<b>Hora início do evento</b>	11h30 do dia 22 de fevereiro de 2019
<b>Hora de fim do evento</b>	07h30 do dia 23 de fevereiro de 2019
<b>Abrangência</b>	Região Entorno DF da ENEL DISTRIBUIÇÃO GOIÁS

**Tabela 8 – Resumo do Evento Região Oeste**

<b>Número/Código do Evento</b>	
<b>Número / Código do Relatório</b>	
<b>Descrição</b>	Vendaval, chuva intensa e raios
<b>Código COBRADE</b>	1.3.2.1.2 – Tempestade de raios 1.3.2.1.4 – Chuvas intensas 1.3.2.1.5 - Vendaval
<b>Hora início do evento</b>	12h30 do dia 22 de fevereiro de 2019
<b>Hora de fim do evento</b>	08h30 do dia 23 de fevereiro de 2019
<b>Abrangência</b>	Região Oeste da ENEL DISTRIBUIÇÃO GOIÁS

**Tabela 9 – Resumo do Evento Região Metropolitana**

<b>Número/Código do Evento</b>	
<b>Número / Código do Relatório</b>	
<b>Descrição</b>	Vendaval, chuva intensa e raios
<b>Código COBRADE</b>	1.3.2.1.2 – Tempestade de raios 1.3.2.1.4 – Chuvas intensas 1.3.2.1.5 - Vendaval
<b>Hora início do evento</b>	12h00 do dia 22 de fevereiro de 2019
<b>Hora de fim do evento</b>	04h30 do dia 23 de fevereiro de 2019
<b>Abrangência</b>	Região Metropolitana da ENEL DISTRIBUIÇÃO GOIÁS

**Tabela 10 – Resumo do Evento Região Sudeste**

<b>Número/Código do Evento</b>	
<b>Número / Código do Relatório</b>	
<b>Descrição</b>	Vendaval, chuva intensa e raios
<b>Código COBRADE</b>	1.3.2.1.2 – Tempestade de raios 1.3.2.1.4 – Chuvas intensas 1.3.2.1.5 - Vendaval
<b>Hora início do evento</b>	10h30 do dia 22 de fevereiro de 2019
<b>Hora de fim do evento</b>	02h00 do dia 23 de fevereiro de 2019
<b>Abrangência</b>	Região Sudeste da ENEL DISTRIBUIÇÃO GOIÁS

**Tabela 11 – Resumo do Evento Região Sul**

<b>Número/Código do Evento</b>	
<b>Número / Código do Relatório</b>	
<b>Descrição</b>	Vendaval, chuva intensa e raios
<b>Código COBRADE</b>	1.3.2.1.2 – Tempestade de raios 1.3.2.1.4 – Chuvas intensas 1.3.2.1.5 - Vendaval
<b>Hora início do evento</b>	14h30 do dia 22 de fevereiro de 2019
<b>Hora de fim do evento</b>	04h30 do dia 23 de fevereiro de 2019
<b>Abrangência</b>	Região Sul da ENEL DISTRIBUIÇÃO GOIÁS

**Tabela 12 – Resumo do Evento Região Sudoeste**

<b>Número/Código do Evento</b>	
<b>Número / Código do Relatório</b>	
<b>Descrição</b>	Vendaval, chuva intensa e raios
<b>Código COBRADE</b>	1.3.2.1.2 – Tempestade de raios 1.3.2.1.4 – Chuvas intensas 1.3.2.1.5 - Vendaval
<b>Hora início do evento</b>	12h30 do dia 22 de fevereiro de 2019
<b>Hora de fim do evento</b>	08h00 do dia 23 de fevereiro de 2019
<b>Abrangência</b>	Região Sudoeste da ENEL DISTRIBUIÇÃO GOIÁS

## 5. Referências

- Instituto Nacional de Meteorologia (INMET) - <http://www.inmet.gov.br>
- Centro de Hidrografia da Marinha - <https://www.marinha.mil.br/chm/>
- CPTEC - <https://www.cptec.inpe.br/>



# Anexos

## A.1 Carta Sinótica

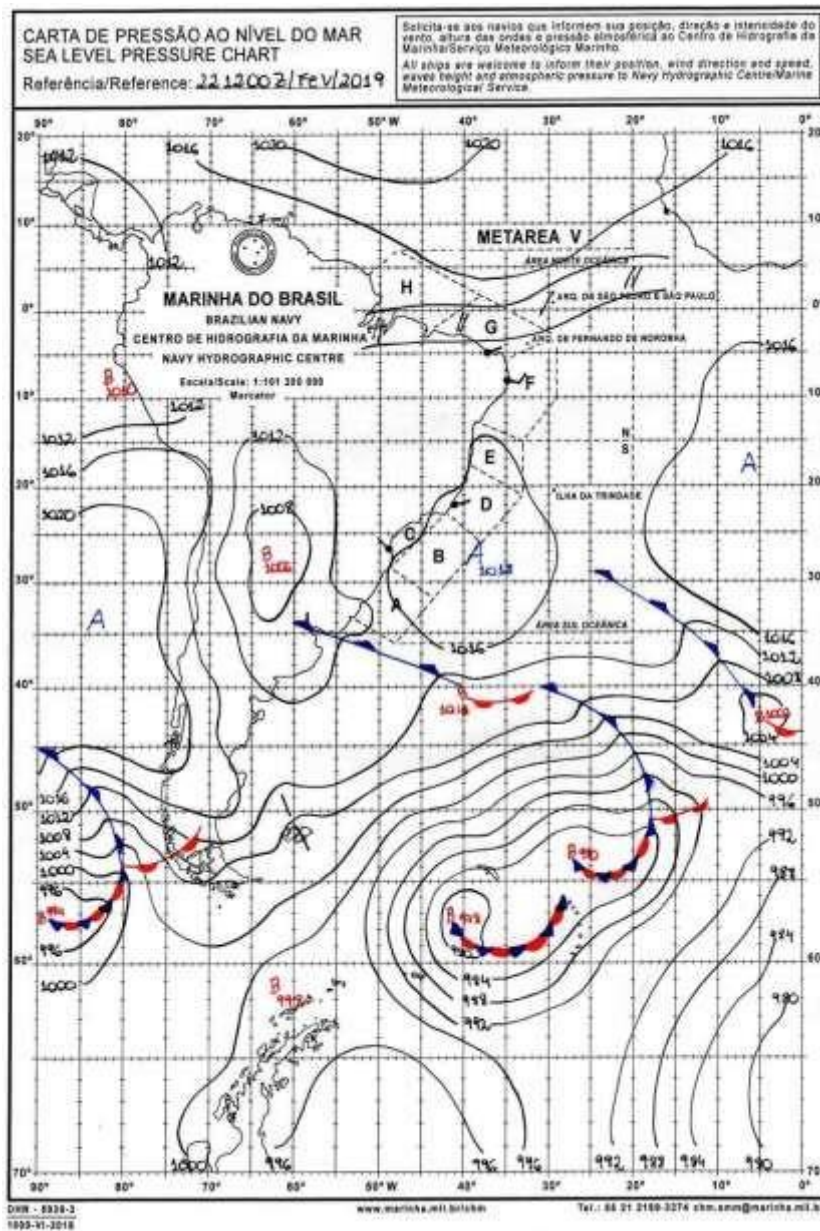

LEGENDA	
	Frente Fria
	Frente Quente
	Instabilidade
	Alta Pressão
	Baixa Pressão
	Zona de Convergência

**Figura A1** – Carta sinótica da Marinha do Brasil para as 1200Z do dia 22 de fevereiro de 2019 (09h00 do dia 22 de fevereiro de 2019, hora local).

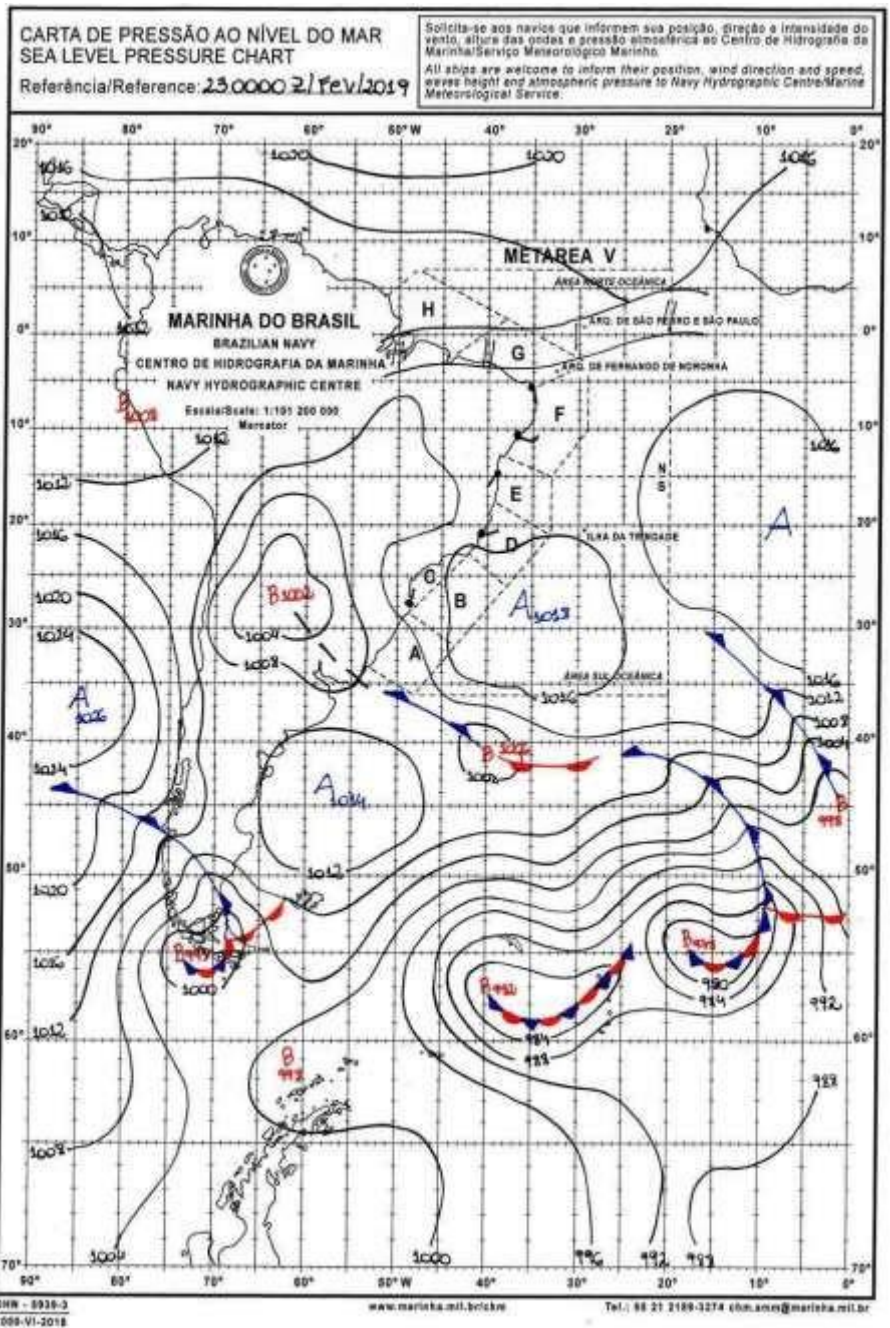

LEGENDA	
	Frente Fria
	Frente Quente
	Instabilidade
	Alta Pressão
	Baixa Pressão
	Zona de Convergência

**Figura A2** – Carta sinótica da Marinha do Brasil para as 0000Z do dia 23 de fevereiro de 2019 (21h00 do dia 22 de fevereiro de 2019, hora local).

## A.2 Média climatológica de chuva acumulada para o mês de fevereiro



Figura A3 – Média climatológica (1981-2010) de precipitação acumulada para o mês de fevereiro.

## A.3 Notícias associadas

Ambulância cai em lago de parque devido à chuva, em Goiânia -

<https://g1.globo.com/go/goias/transito/noticia/2019/02/23/ambulancia-cai-em-lago-de-parque-devido-a-chuva-em-goiania.shtml>

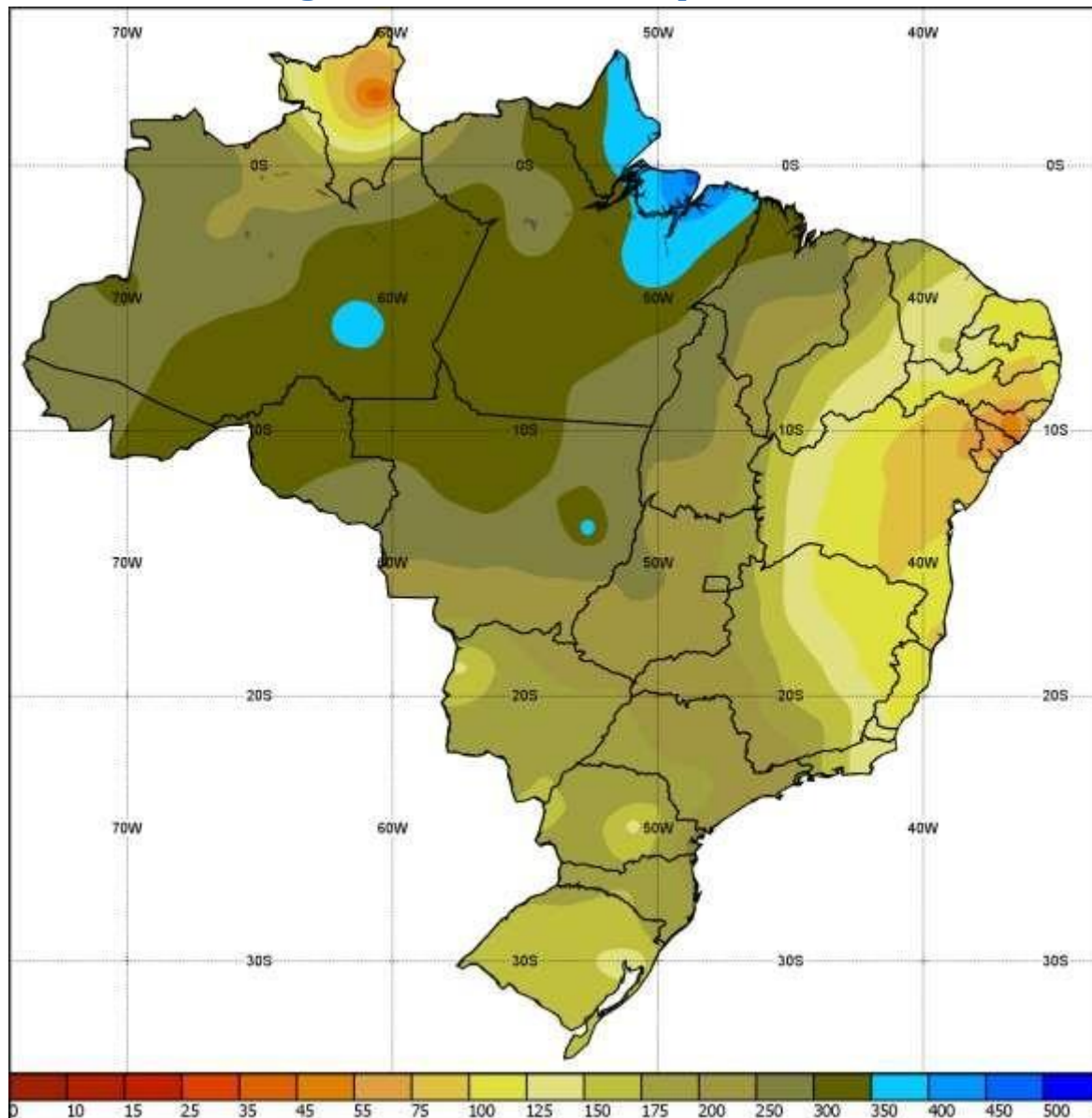
**Bianca Lobo Silva**  
**Meteorologista CREA**  
**5063840461**

Instituto Nacional de Meteorologia - INMET

Umidade Relativa do Ar 00h UTC  
Estação: FORMOSA (GO) - 02/2019

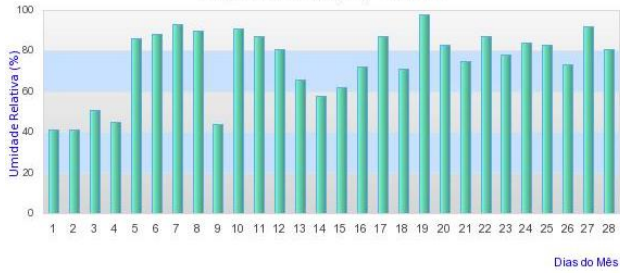

Instituto Nacional de Meteorologia - INMET

Umidade Relativa do Ar 00h UTC  
Estação: CATALAO (GO) - 02/2019

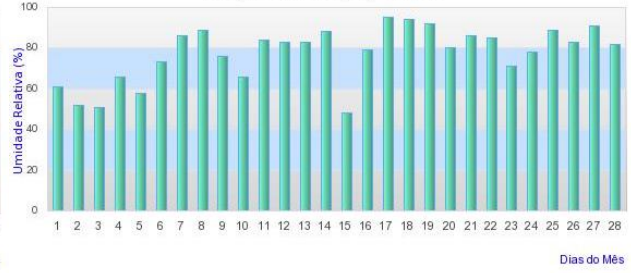

Instituto Nacional de Meteorologia - INMET

Chuva Acumulada 24h  
Estação: FORMOSA (GO) - 02/2019

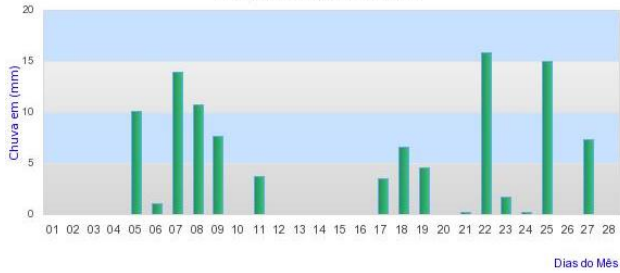

Instituto Nacional de Meteorologia - INMET

Chuva Acumulada 24h  
Estação: CATALAO (GO) - 02/2019

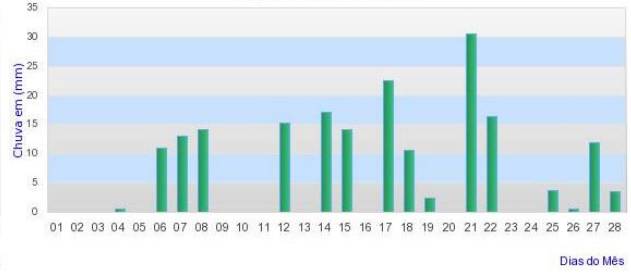

Instituto Nacional de Meteorologia - INMET

Umidade Relativa do Ar 00h UTC  
Estação: RIO VERDE (GO) - 02/2019

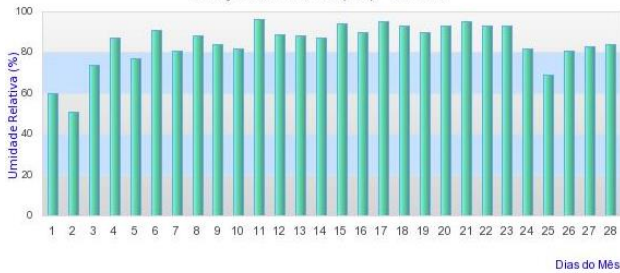

Instituto Nacional de Meteorologia - INMET

Umidade Relativa do Ar 00h UTC  
Estação: POSSE (GO) - 02/2019

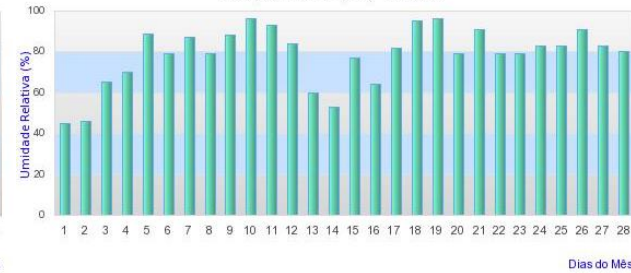

Instituto Nacional de Meteorologia - INMET

Chuva Acumulada 24h  
Estação: RIO VERDE (GO) - 02/2019



Instituto Nacional de Meteorologia - INMET

Chuva Acumulada 24h  
Estação: POSSE (GO) - 02/2019

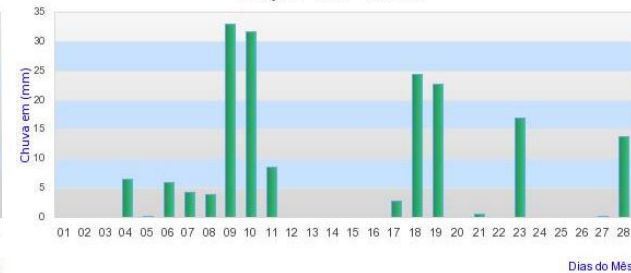

Instituto Nacional de Meteorologia - INMET

Umidade Relativa do Ar 00h UTC  
Estação: JATAI (GO) - 02/2019

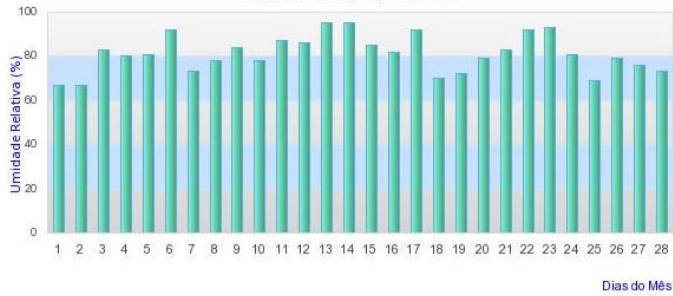

Instituto Nacional de Meteorologia - INMET

Chuva Acumulada 24h  
Estação: JATAI - 02/2019

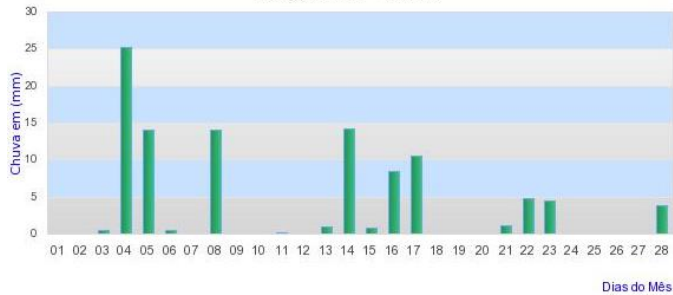

<https://g1.globo.com/go/goias/transito/noticia/2019/02/23/ambulancia-cai-em-lago-de-parque-devido-a-chuva-em-goiania.ghtml> :

https://g1.globo.com/go/goias/transito/noticia/2019/02/23/ambulancia-cai-em-lago-de-parque-devido-a-chuva-em-goiania.ghtml

globo.com g1 globoesporte gshow videos ASSINE JÁ MINHA CONTA E-MAIL ENTRAR

MENU G1 GOIÁS TV ANHANGUERA BUSCAR

TRÂNSITO GO

## Ambulância cai em lago de parque devido à chuva, em Goiânia

Segundo Secretaria Municipal de Saúde, ninguém ficou ferido e veículo já foi encaminhado para manutenção.

Por Vitor Santana, G1 GO

23/02/2019 10h46 - Atualizado há 2 meses

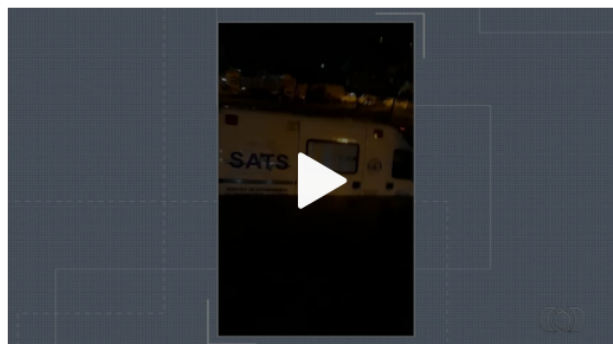

[https://www.instagram.com/p/BuMfdkTFGZ5/?utm\\_source=ig\\_share\\_sheet&igshid=2x4wh7onk2dt](https://www.instagram.com/p/BuMfdkTFGZ5/?utm_source=ig_share_sheet&igshid=2x4wh7onk2dt) :



maisgoias · Seguir

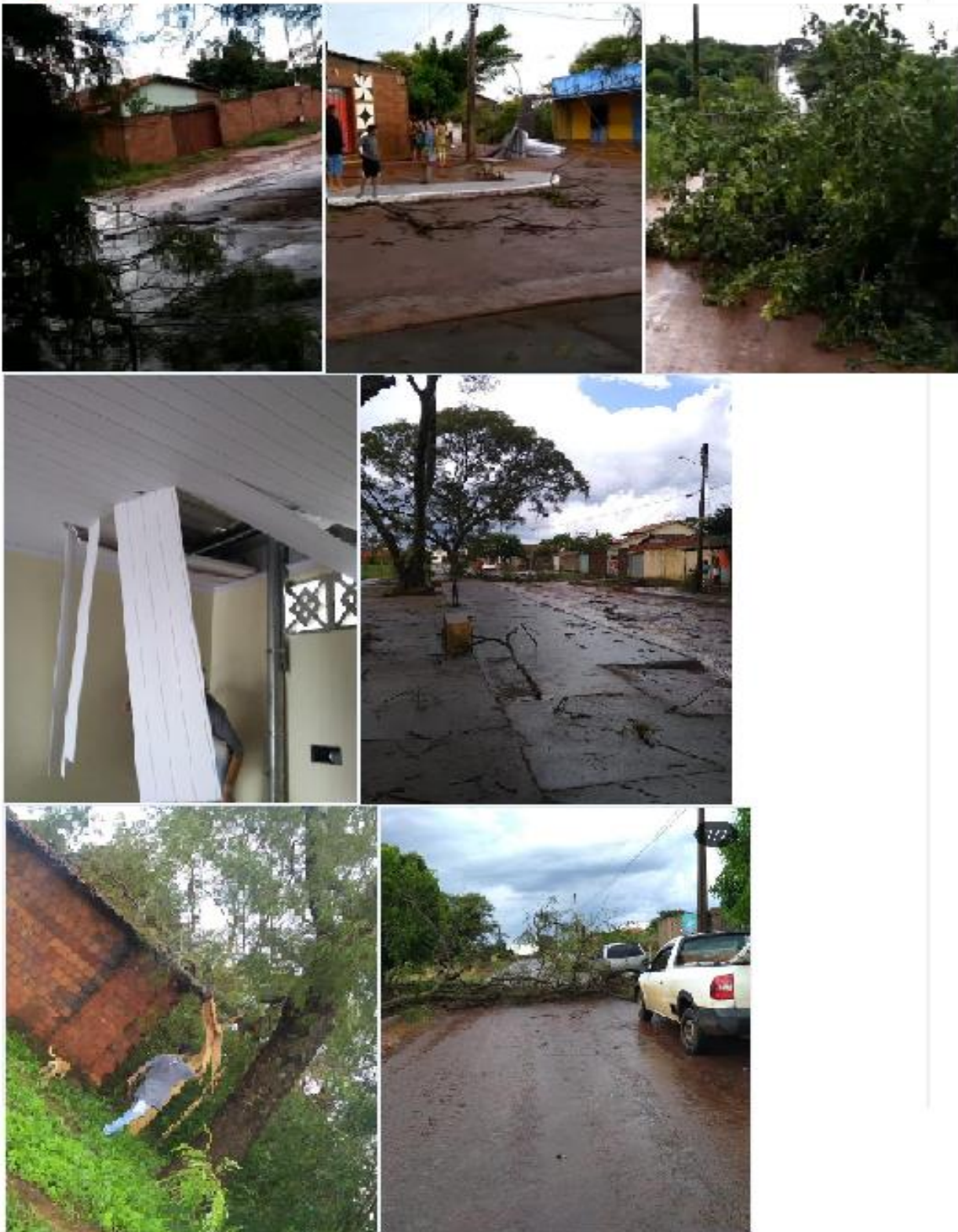

 Curtido por [cayolopesa](#) e outras 3.534 pessoas

**maisgoias** Tempo: o temporal que caiu há pouco causou estragos no Parque Lós Angeles, em Goianira. Várias árvores foram derrubadas com a força do vento. Veja imagens!

[Ver todos os 36 comentários](#)

[mauro\\_s7](#) QR

[marcelofolive](#) Não seria Parque Lozandes? 😊

22 DE FEVEREIRO

[https://www.instagram.com/p/BuNAMu1FNiP/?utm\\_source=ig\\_share\\_sheet&igshid=kg4ovyfinpti](https://www.instagram.com/p/BuNAMu1FNiP/?utm_source=ig_share_sheet&igshid=kg4ovyfinpti) :



maisgoias • Seguir



102.032 visualizações

**maisgoias** Tempo: a forte chuva acompanhada de uma ventania derrubou um silo de um armazém localizado na zona rural da cidade de Turvânia, na tarde desta sexta-feira. Não há informações de feridos.

Ver todos os 250 comentários

**paulo.moreira\_pj** @wevertonmanoel

**joeljonesgr** @marcoantoniopq santo pai do céu, coitado do produtor prejuízo grande, se estivesse cheio pior ainda!

22 DE FEVEREIRO

[https://www.instagram.com/p/BuMzXM-FA1k/?utm\\_source=ig\\_share\\_sheet&igshid=y1xbnv16hnd](https://www.instagram.com/p/BuMzXM-FA1k/?utm_source=ig_share_sheet&igshid=y1xbnv16hnd) :



maisgoias · Seguir



71.680 visualizações

**maisgoias** Tempo: e a chuva chegou com ventania na cidade de Turvânia. Vídeo [@giovanna6sillva](#)

Ver todos os 139 comentários

**e.vinha\_** Dá até medo kkkk né filha

**juliana130827** [@daiany\\_troiano](#) graças a Deus não levou nenhuma 🙏🙏🙏🙏

22 DE FEVEREIRO



## FEVEREIRO



Dia do Ocorrido: 21/02/2019 • 22/02/2019  
Cidade: Quirinópolis  
Conjunto:  
Subestação: 100  
Alimentador: 01

**Relato:** Fortes chuvas caíram na tarde do dia 21/02 e se estenderam até dia 22/02 Cidade de Quirinópolis causando estragos e danificando as redes de energia.



## FEVEREIRO



Dia do Ocorrido: 22/02/2019  
Cidade: Rio Verde  
Conjunto:  
Subestação: 100  
Alimentador: 01,02,03,04,05,06,07,31

**Relato:** Fortes chuvas caíram na tarde do dia 22/02 na Cidade de Rio verde causando estragos e danificando as redes de energia. (Relato do [Deoclismar](#) do Corpo de Bombeiros).



### CHUVA FAZ ESTRAGOS EM RIO VERDE

FOTOS E TEXTO; DEOCLISMAR VIEIRA/CORPO DE BOMBEIROS

Uma forte chuva caiu na tarde dessa sexta-feira (22) na cidade de Rio Verde, com ela veio muito vento e alguns estragos, tipo fios de energia que se rompeu e caiu sobre a via, várias folhas de coqueiros caíram na Avenida Presidente Vargas. Uma árvore também caiu próximo ao Detran interditando meia pista da avenida, um muro também caiu com a forte chuva. Vários pontos de esgotos não suportaram a quantidade de água e se romperam pelas ruas da cidade. Não houve feridos dentro da cidade apenas danos.



# FEVEREIRO



Dia do Ocorrido: **21/02/2019 e 22/02/2019**  
Cidade: **Quirinópolis**  
Conjunto:  
Subestação: **155**

Alimentador: **01**

**Relato:** Fortes chuvas caíram na tarde do dia 21/02 e se estenderam até dia 22/02 Cidade de Quirinópolis causando estragos e danificando as redes de energia.

