



Relatório de Evento em Situação de Emergência - ISE

ISE 07/2021 –RJ

Sumário¹

| | | |
|----------|---|----|
| 1 | Introdução | 2 |
| 2 | Definições..... | 3 |
| 3 | Descrição do evento..... | 4 |
| 3.1 | Mapa geométrico da ENEL RJ | 5 |
| 3.2 | Diagrama unifilar da ENEL RJ..... | 10 |
| 3.3 | Subestações afetadas | 15 |
| 3.4 | Municípios afetados..... | 16 |
| 4 | Descrição dos danos causados ao sistema elétrico | 17 |
| 4.1 | Equipamentos afetados e sua hierarquia de importância para o sistema | 18 |
| 4.2 | Clientes afetados e impactos globais..... | 18 |
| 4.3 | Síntese das informações técnicas do evento | 19 |
| 5 | Relato técnico sobre a intervenção realizada para restabelecimento | 21 |
| 5.1 | Contingente de técnicos utilizados nos serviços e tempos de atendimento | 22 |
| 5.2 | Tempos médios de atendimento | 23 |
| 6 | Evidências do evento | 24 |
| 6.1 | Matérias jornalísticas | 24 |
| ANEXO I | - Relação de ocorrências emergências expurgáveis..... | 32 |
| ANEXO II | Laudo meteorológico | 84 |

1 Introdução

As concessionárias do serviço público de distribuição de energia elétrica devem prover o serviço de forma adequada, buscando sempre a eficiência, conforme disposto na legislação e nos respectivos contratos de concessão. Dentre a legislação vigente, destacam-se os Procedimentos de Distribuição de Energia Elétrica no Sistema Elétrico Nacional – PRODIST, que consistem em documentos elaborados pela Agência Nacional de Energia Elétrica – ANEEL, que normatizam e padronizam as atividades técnicas relacionadas ao funcionamento e desempenho dos sistemas de distribuição de energia elétrica.

O Módulo 8 destes procedimentos, mais especificamente em sua Seção 8.2, regulamenta a qualidade do serviço prestado pelas distribuidoras de energia elétrica, estabelecendo a metodologia para apuração dos indicadores de continuidade e dos tempos de atendimento a ocorrências emergenciais.

O referido regulamento prevê que, na apuração dos indicadores coletivos e individuais deverão ser consideradas todas as interrupções de longa duração que atingirem as unidades consumidoras, admitidas algumas exceções (denominadas expurgos), que podem ser encontradas no Item 5.6.2.2 do Módulo 8 do PRODIST (revisão 12), transcrito abaixo:

5.6.2.2 Na apuração dos indicadores DEC e FEC devem ser consideradas todas as interrupções, admitidas apenas as seguintes exceções:

i. falha nas instalações da unidade consumidora que não provoque interrupção em instalações de terceiros;

ii. interrupção decorrente de obras de interesse exclusivo do consumidor e que afete somente a unidade consumidora do mesmo;

iii. Interrupção em Situação de Emergência;

iv. suspensão por inadimplemento do consumidor ou por deficiência técnica e/ou de segurança das instalações da unidade consumidora que não provoque interrupção em instalações de terceiros, previstas em regulamentação;

v. vinculadas a programas de racionamento instituídos pela União;

vi. ocorridas em Dia Crítico;

vii. oriundas de atuação de Esquema Regional de Alívio de Carga estabelecido pelo ONS. [grifos nossos]

Para os casos de expurgo por Interrupção em Situação de Emergência (ISE), a alínea “h” do Item 5.12.1 do Módulo 8.2 do PRODIST (revisão 12) estabelece a obrigatoriedade das distribuidoras em disponibilizar, em seu sítio eletrônico, relatórios digitais com as evidências do evento que tenha gerado tais interrupções enquadradas no inciso iii do Item 5.6.2.2 do mesmo.

Portanto, o objetivo deste relatório é apresentar as evidências, bem como outras informações relevantes do evento ocorrido na área de concessão da ENEL RJ, no dia *21 de setembro de 2021*². Trata-se de evento classificado como (vendaval – 1.3.2.1.5) que causou diversos impactos na rede de distribuição de energia elétrica, ficando caracterizada a Situação de Emergência, conforme demonstrado a seguir.

Destaca-se que, para o entendimento completo das regras de apuração dos indicadores de continuidade e expurgos, faz-se necessário também a observação das regras contidas nos Módulos 1 e 6 do PRODIST. Todos os módulos destes procedimentos encontram-se disponíveis para consulta no site da ANEEL (www.aneel.gov.br) e as principais definições relacionadas ao tema estão contidas no item 2 deste documento.

2 Definições

Abaixo seguem as definições estabelecidas na **Seção 1.2 do Módulo 1 do PRODIST – Revisão 8**

Evento

Acontecimento que afete as condições normais de funcionamento de uma rede elétrica, podendo gerar uma ou mais interrupções no fornecimento de energia.

DIC

Duração de interrupção individual por unidade consumidora.

FIC

Frequência de interrupção individual por unidade consumidora.

Consumidor Hora Interrompido (CHI):

Somatório dos DICs dos consumidores atingidos por interrupção no fornecimento de energia, expresso em horas e centésimos de horas.

Interrupção em Situação de Emergência:

Interrupção originada no sistema de distribuição e resultante de evento que comprovadamente impossibilite a atuação imediata da distribuidora, desde que não tenha sido provocada ou agravada por esta, sendo elegíveis apenas as:

- *Decorrentes de evento associado a Decreto de Declaração de Situação de Emergência ou Estado de Calamidade Pública emitido por órgão competente; ou*
- *Decorrentes de evento cuja soma do CHI (consumidor hora interrompido) das interrupções ocorridas no sistema de distribuição seja superior ao calculado conforme equação a seguir:*

$$2612 \times N^{0,35}$$

onde:

N – número de unidades consumidoras faturadas e atendidas em BT ou MT do mês de outubro do ano anterior ao período de apuração.

Seguindo esse regramento, demonstra-se abaixo o limite de CHI da Enel RJ.

CÁLCULO CHI PARA ENEL RJ³

- Quantidade faturas em outubro de 2020 (N)

Em outubro de 2020 foram faturadas 2.705.781⁴ unidades consumidoras.

- Valor limite CHI para Enel RJ

$$2612 \times 2.705.781^{0,35}$$

465.881,64 CHI

3 Descrição do evento

O evento abordado neste Relatório ISE 07/2021 –RJ⁵ refere-se à (*vendaval – 1.3.2.1.5*) que afetou a área de concessão da Enel RJ, no período de 21/09/2021 a 22/09/2021⁶. Diante o impacto ocasionado na rede de distribuição, detalhado a seguir, o evento registrou um total de 1.930.122,95⁷ CHI. Portanto, conforme regras estabelecidas no PRODIST, as interrupções oriundas desse evento são classificadas como Interrupções em Situação de Emergência (ISE), pois a quantidade de CHI observada foi superior ao valor de 465.881,64⁸.

Importante destacar que, para fins de caracterização das interrupções decorrentes do evento, fez-se o uso da lista de Fatos Geradores definidas pelo Anexo II da seção 8.2 do Módulo 8 do PRODIST (revisão 12), tendo sido os expurgos restritos às ocorrências de causa Meio Ambiente.

Com o deslocamento de uma frente fria, o gradiente de pressão sobre o Rio de Janeiro se intensificou, ocasionando o aumento dos ventos sobre o estado. Considerando a classificação de ventos pela escala Beaufort, observa-se que houve registro de vento forte, ventania e ventania forte entre os dias 21 e 22 de setembro de 2021 (ventos entre 50 e 61 km/h são classificados como vento forte, entre 62 e 74 km/h como ventania e entre 75 e 88 km/h como ventania forte).

Diante o exposto, para este evento a distribuidora atribuiu os seguintes registros:

Tabela 1 – Atribuições de Registros dos Evento pela Distribuidora

| | |
|--|--------------------------------|
| Código único do evento: | ISE 07/2021 –RJ ⁹ |
| COBRADE: | 1.3.2.1.5 – TIPO ¹⁰ |
| Quantidade de interrupções associadas: | 2.261 ¹¹ |
| Código único do Relatório: | ISE 07/2021 –RJ ¹² |

Este cenário foi atestado pela Climatempo, empresa especializada em meteorologia. Apresenta-se no ANEXO II deste relatório o laudo meteorológico, na íntegra, e na Tabela 2, uma síntese do parecer da empresa, abordando a classificação COBRADE (Código Brasileiro de Desastres) do evento, assim como o período da atipicidade climática vivenciada na área de concessão.

Tabela 2 – Resumo do laudo meteorológico do evento, ocorrido de 21 a 22 de setembro de 2021^{13 14}.

| | |
|------------------------------|--|
| Descrição | Forte deslocamento de uma massa de ar em uma região. |
| Código COBRADE | Vendaval - 1.3.2.1.5 |
| Hora início do evento | 13h00 do dia 21 de setembro de 2021 |
| Hora de fim do evento | 17h00 do dia 22 de setembro de 2021 |
| Abrangência | Área de concessão da ENEL DISTRIBUIÇÃO RIO |

A consequência das contingências pode apresentar reflexos em períodos posteriores aos eventos, muito em função das condições de instabilidade do solo no caso de grande volume de precipitação em curto espaço de tempo, alagamentos e com continuada chuva ao longo do período. Decorrente do supracitado, o impacto do evento na Rede de Distribuição poderá gerar uma fragilidade da mesma e que em período posterior mostrará este reflexo.

3.1 Mapa geológico da ENEL RJ

Conforme destacado anteriormente, o evento ISE 07/2021 –RJ causou diversos impactos na rede de distribuição de energia elétrica, assim como, na operação de restabelecimento de energia nos locais afetados. Para demonstrar a dimensão do impacto observado pela Enel RJ¹⁵, apresenta-se abaixo o mapa geológico das regionais afetadas.

Figura 1 – Mapa geológico das regionais afetadas

Mapa Geométrico Campos

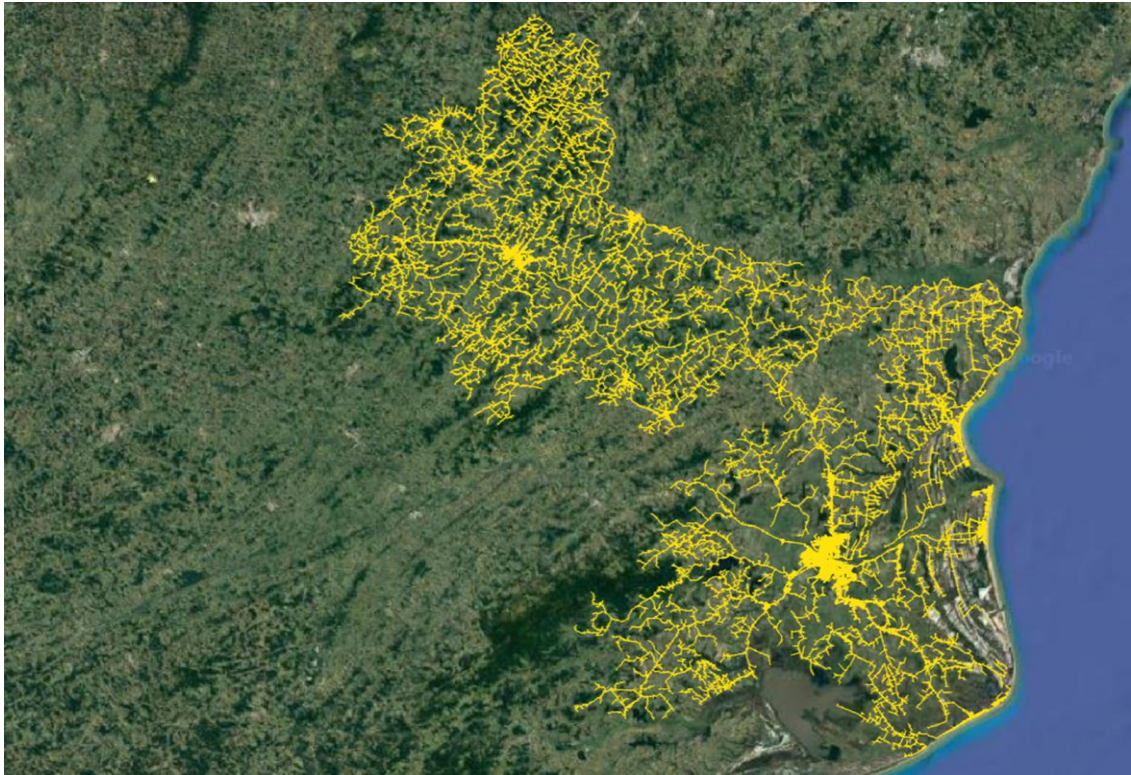

Mapa Geométrico Lagos



Mapa Geolétrico Macaé



Mapa Geolétrico Magé

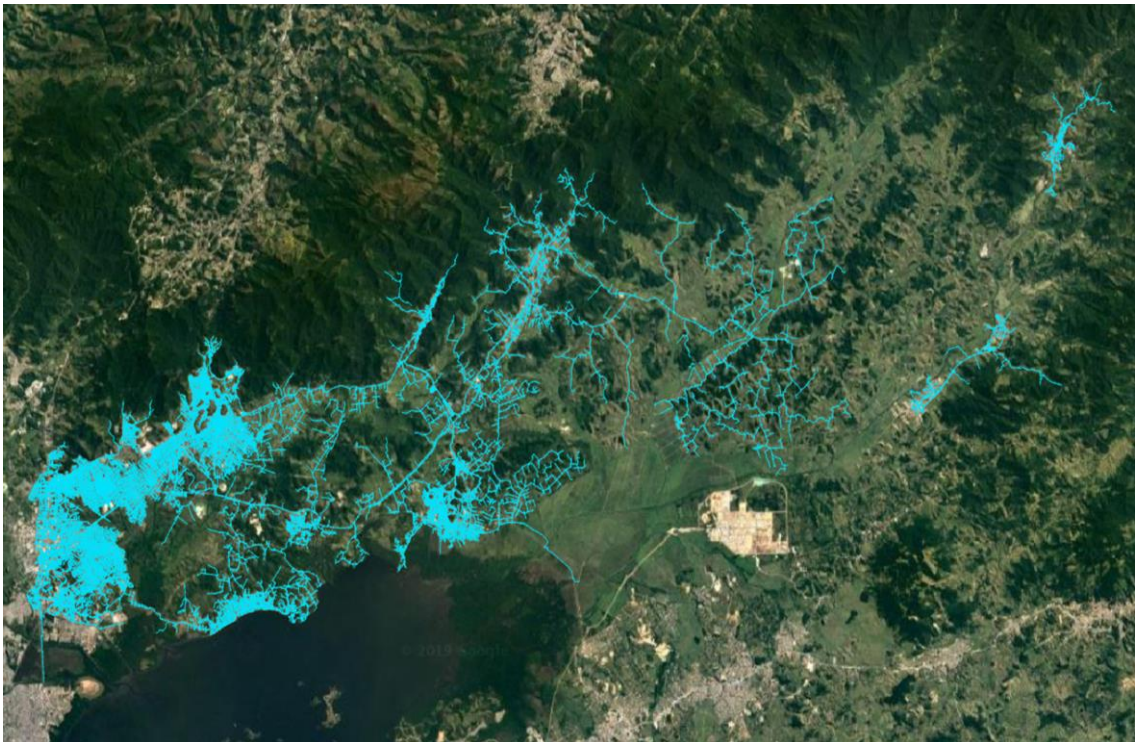

Mapa Geométrico Niterói



Mapa Geométrico São Gonçalo

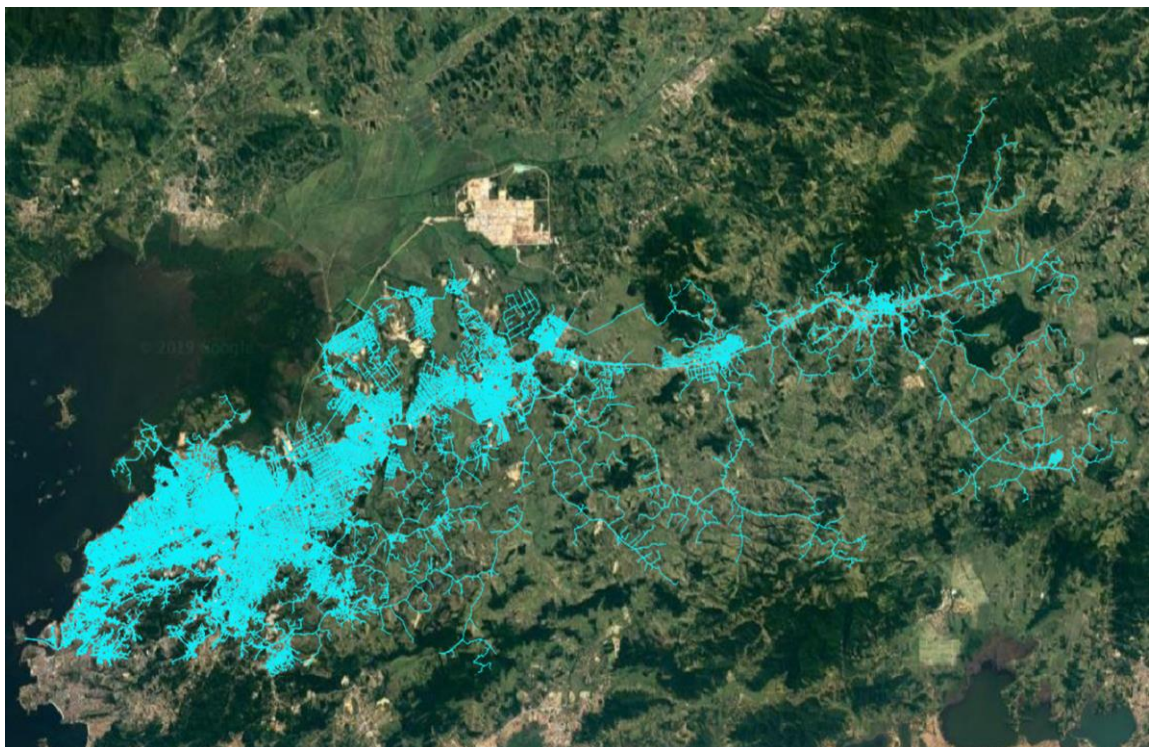

Mapa Geométrico Serrana

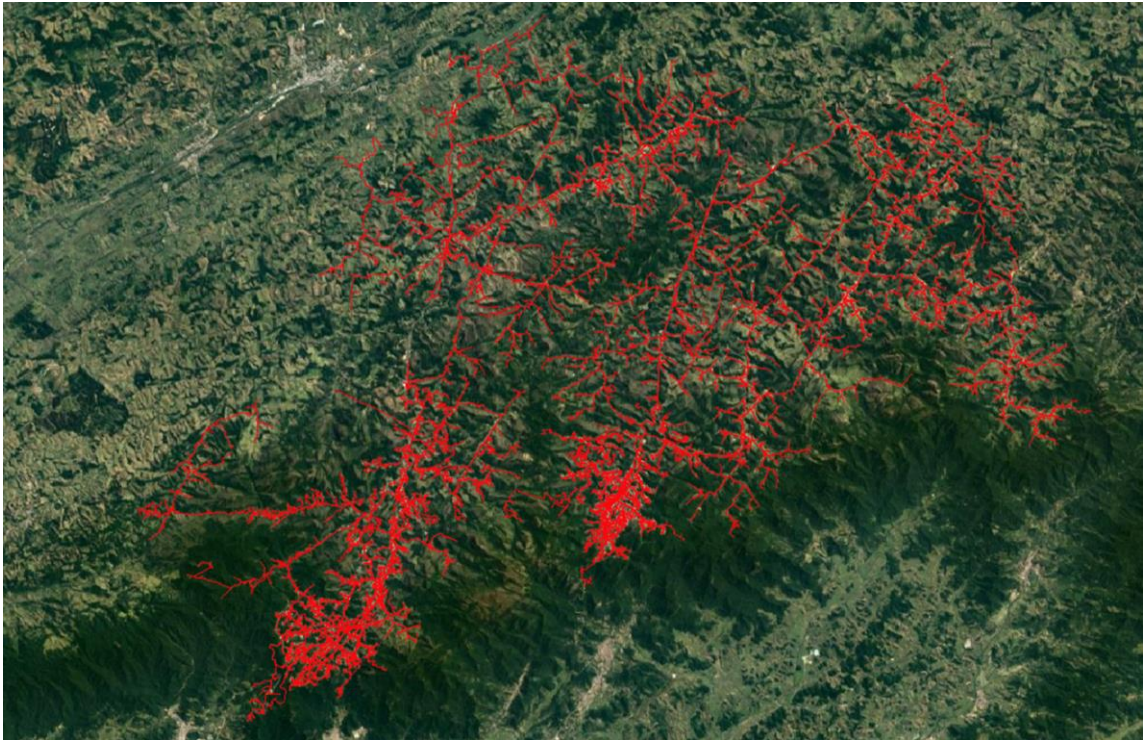

Mapa Geométrico Sul

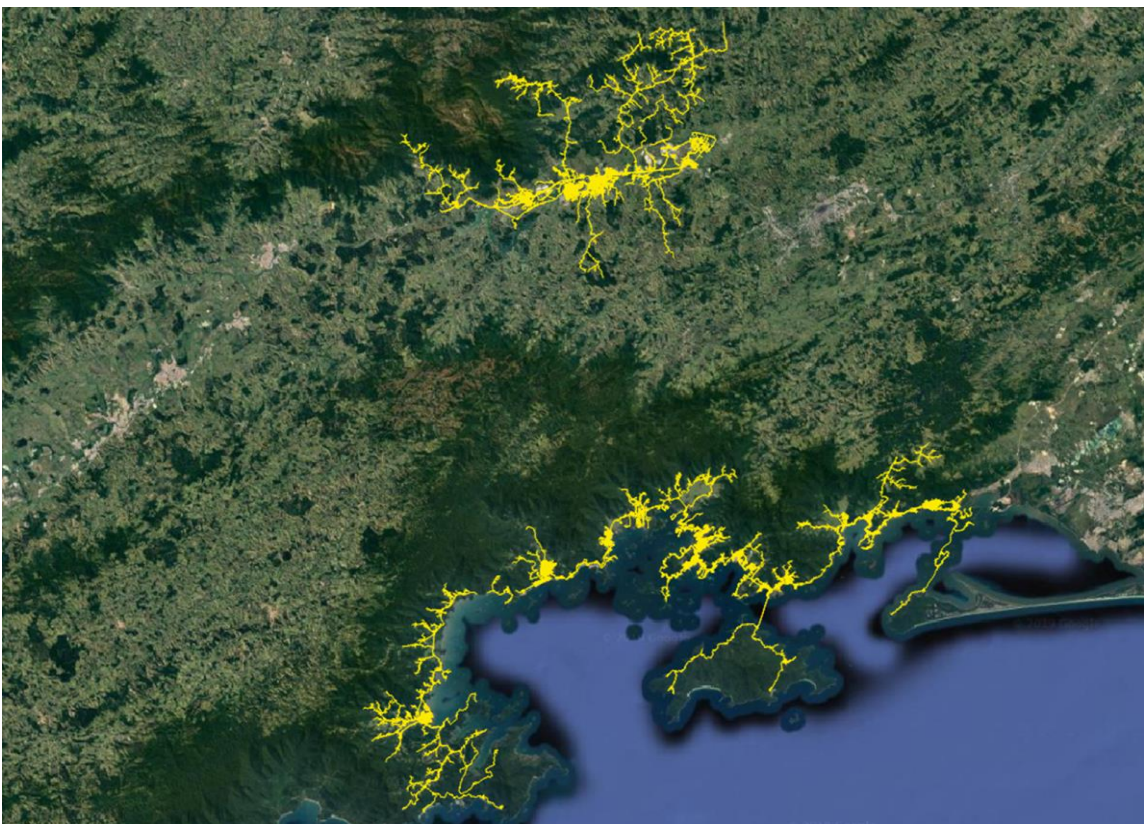

3.2 Diagrama unifilar da ENEL RJ

Diagrama Unifilar Campos



Diagrama Unifilar Lagos



Diagrama Unifilar Macaé

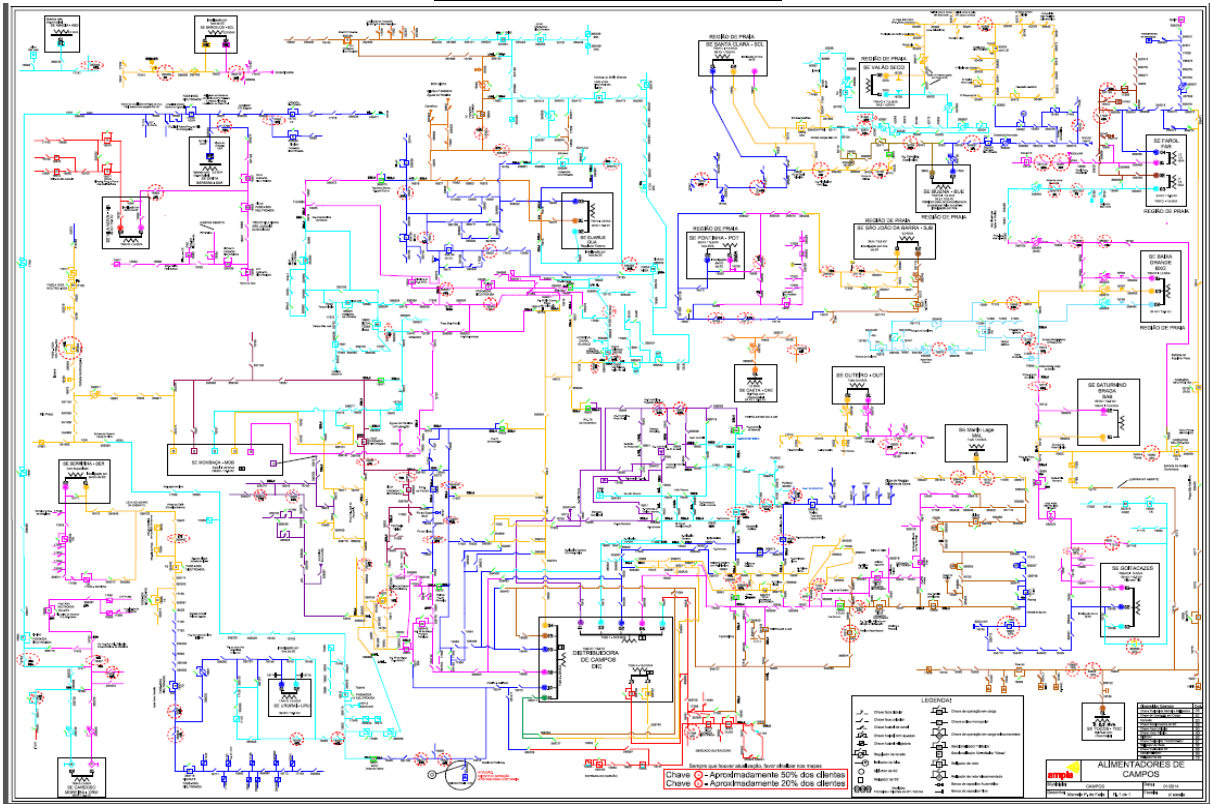

Diagrama Unifilar Magé

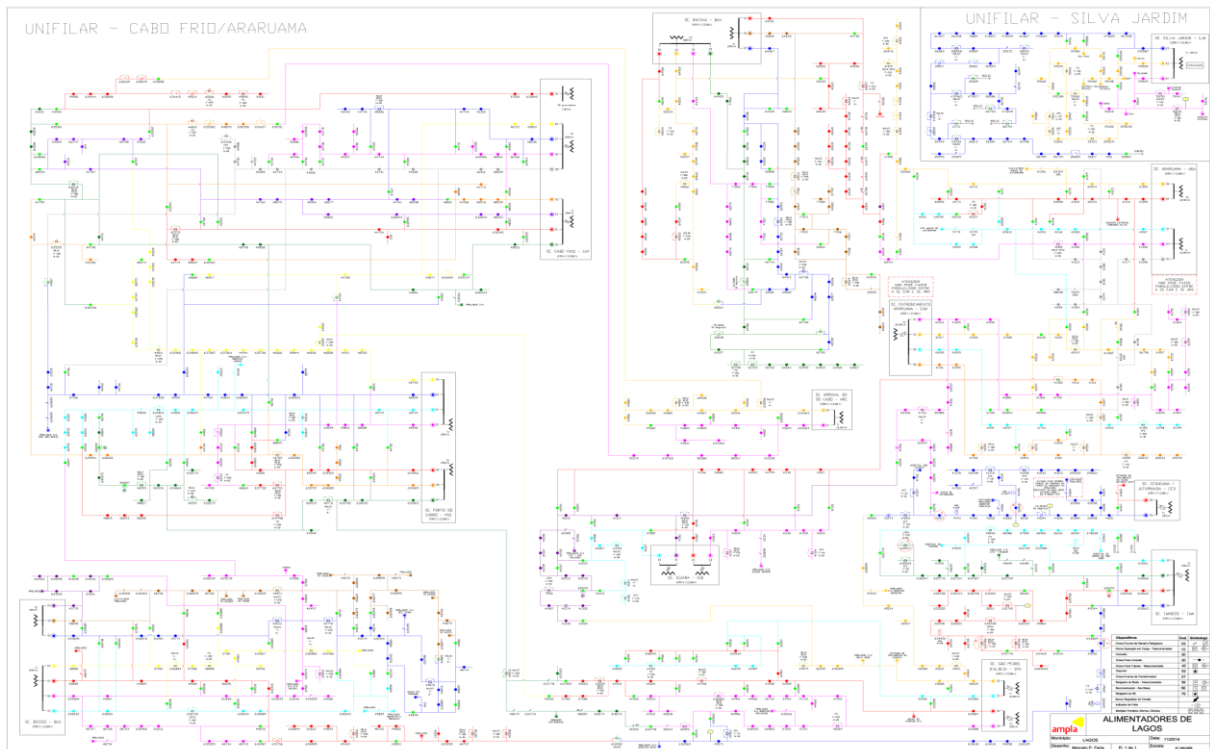

Diagrama Unifilar Niterói

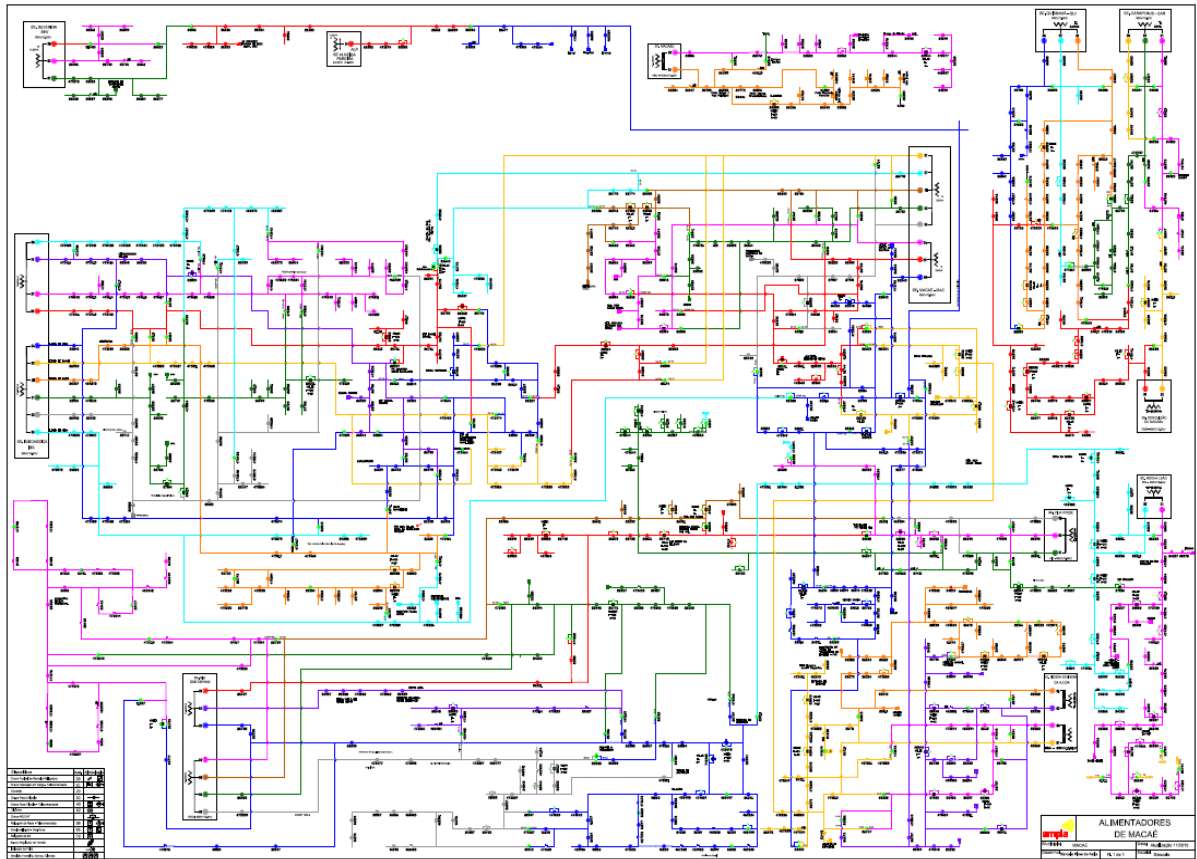

Diagrama Unifilar São Gonçalo

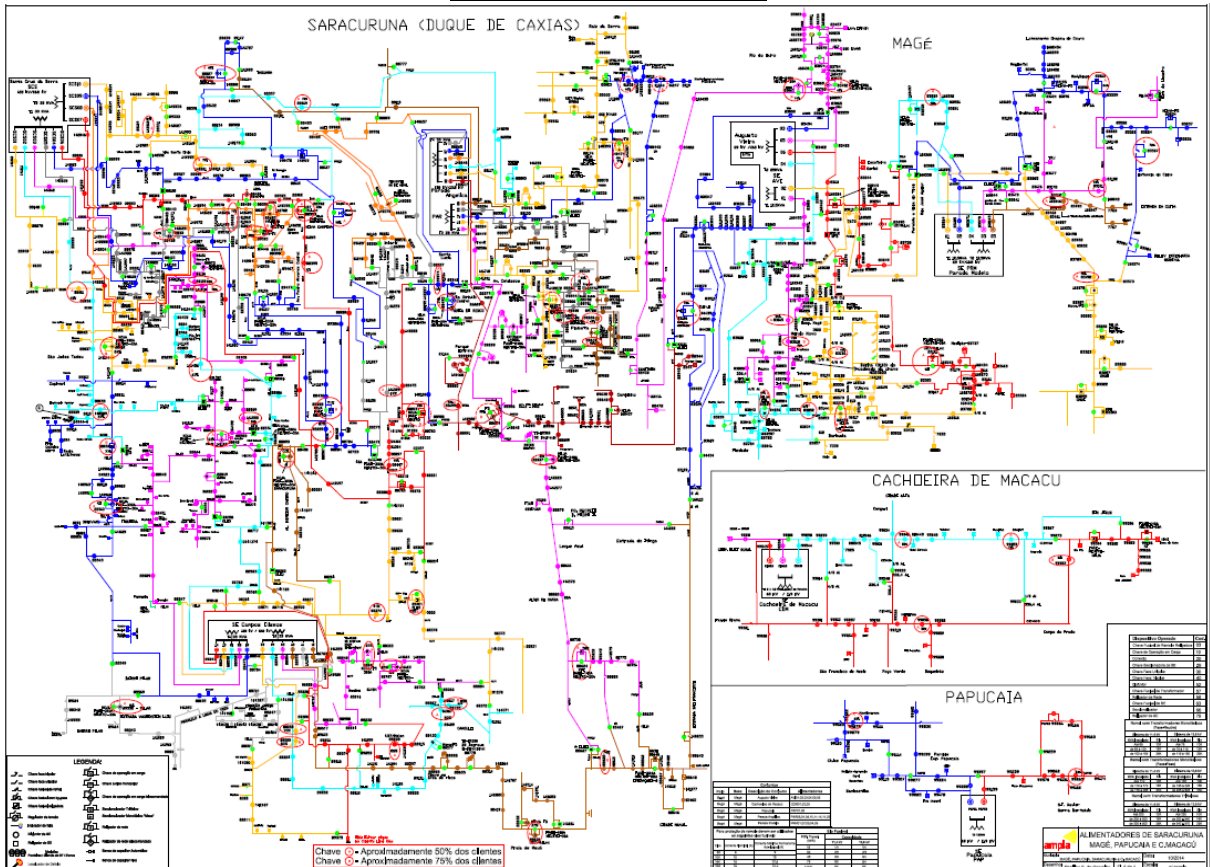

Diagrama Unifilar Serrana

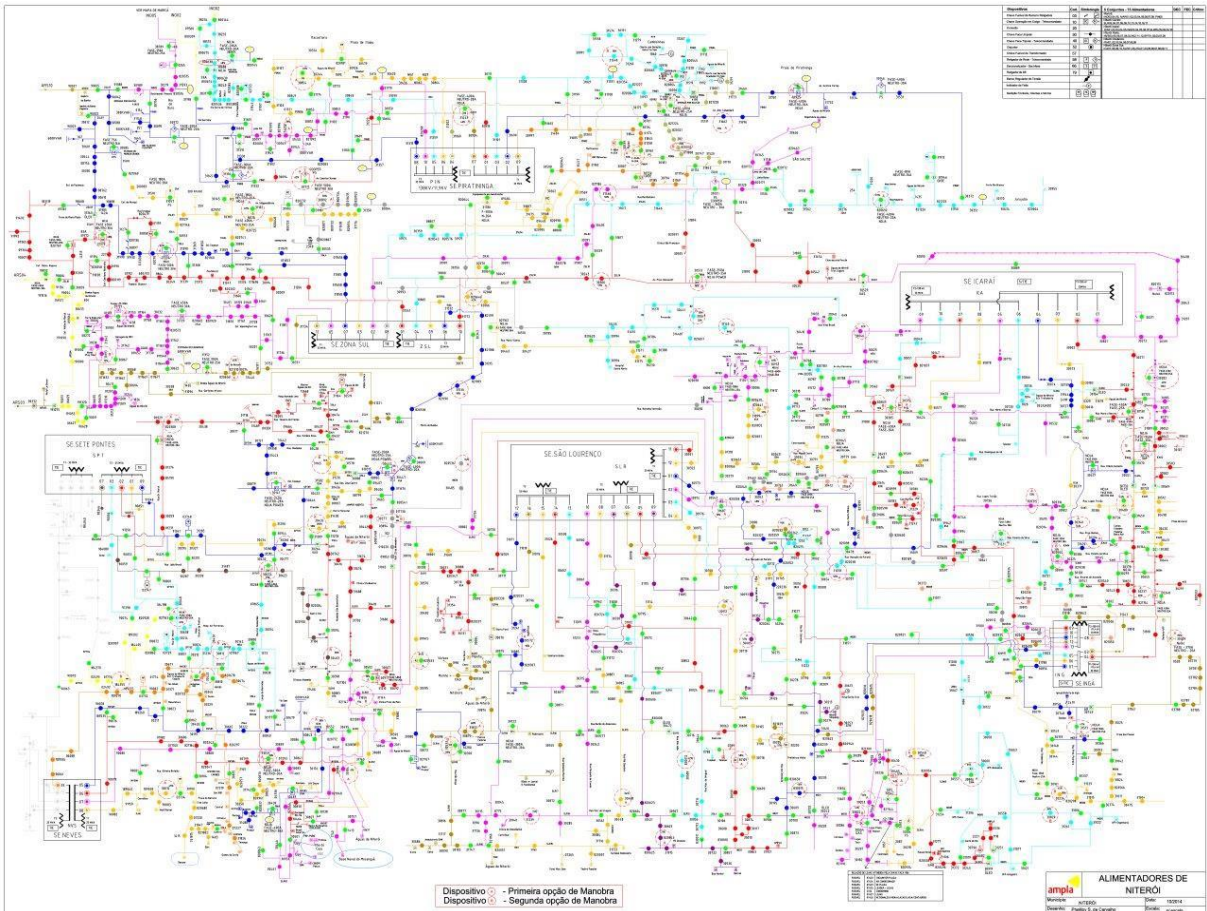

Diagrama Unifilar Sul (Angra dos Reis)

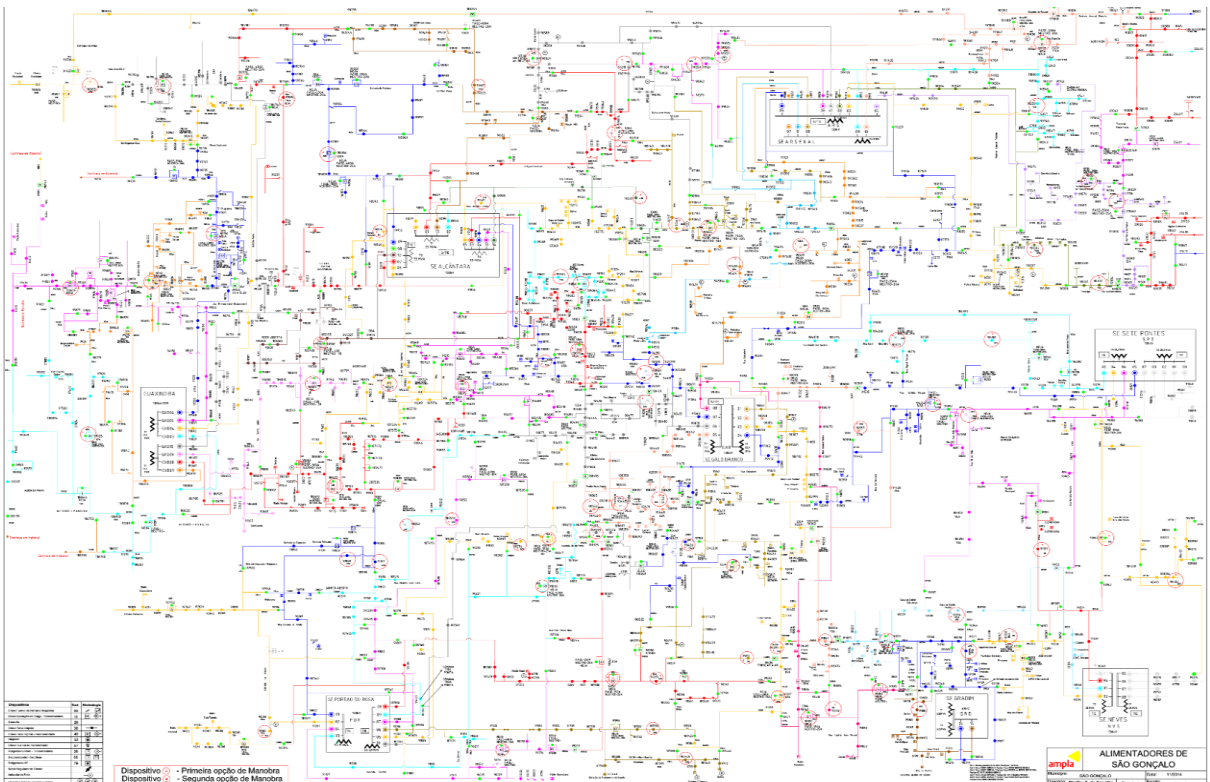

Diagrama Unifilar Sul (Resende)

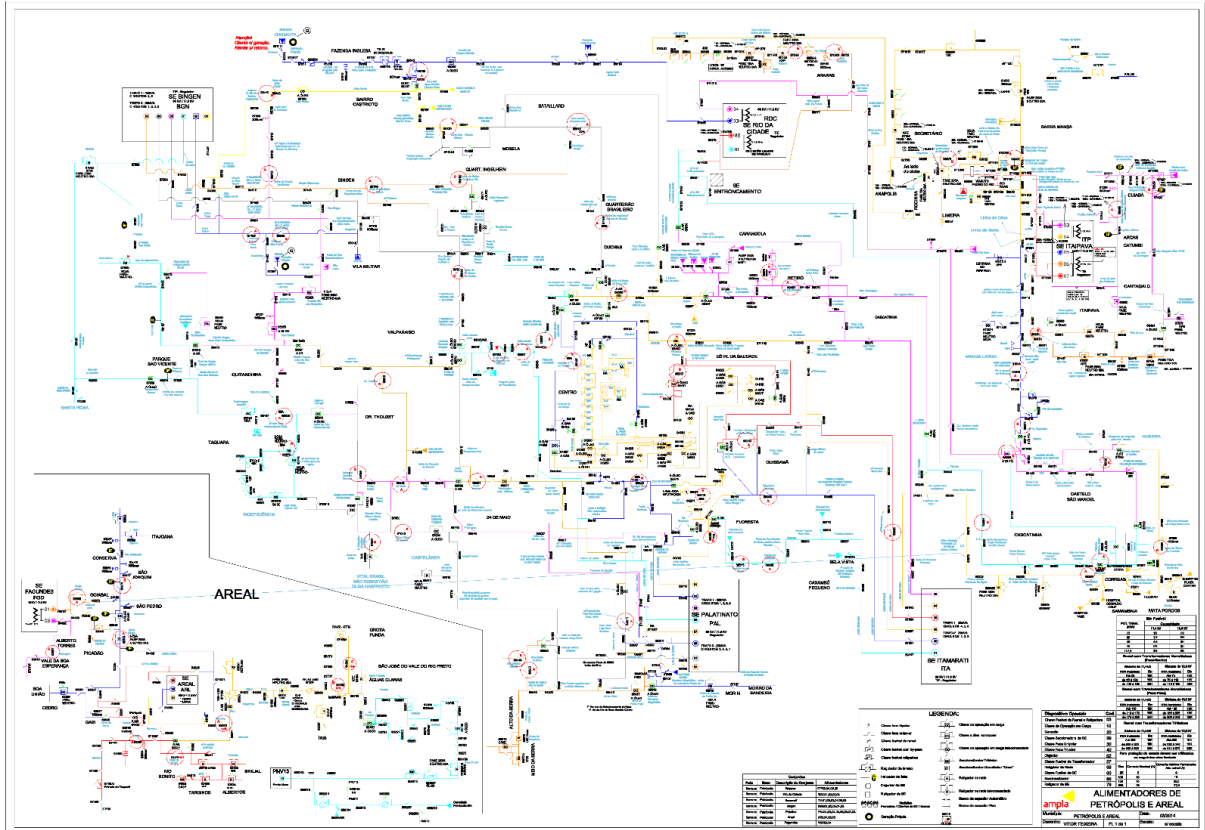

3.3 Subestações afetadas

Conforme previamente abordado, o evento em tela impactou toda a área de concessão da ENEL RJ, todavia, foram observadas consequências em 117 das 125 subestações da concessão em 60 dos 67 municípios da área de concessão, conforme tabelas abaixo.

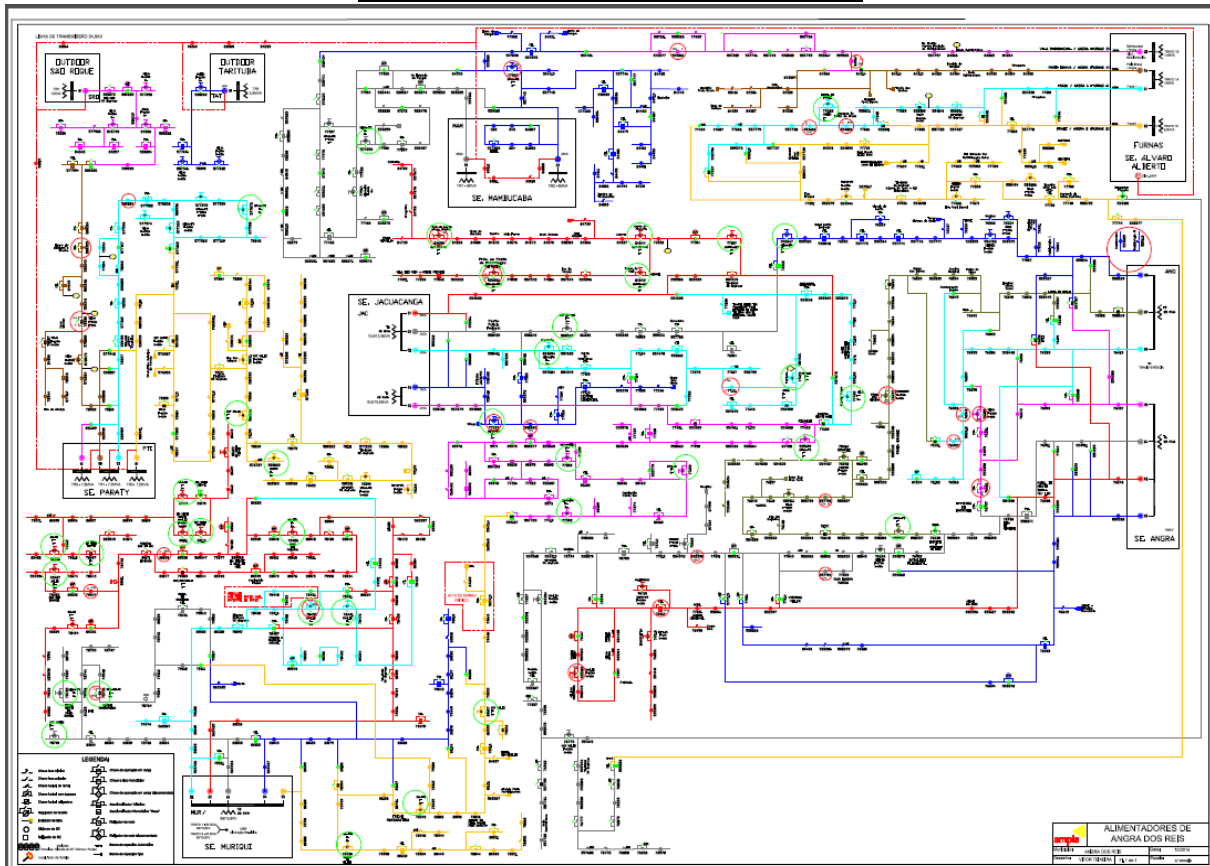
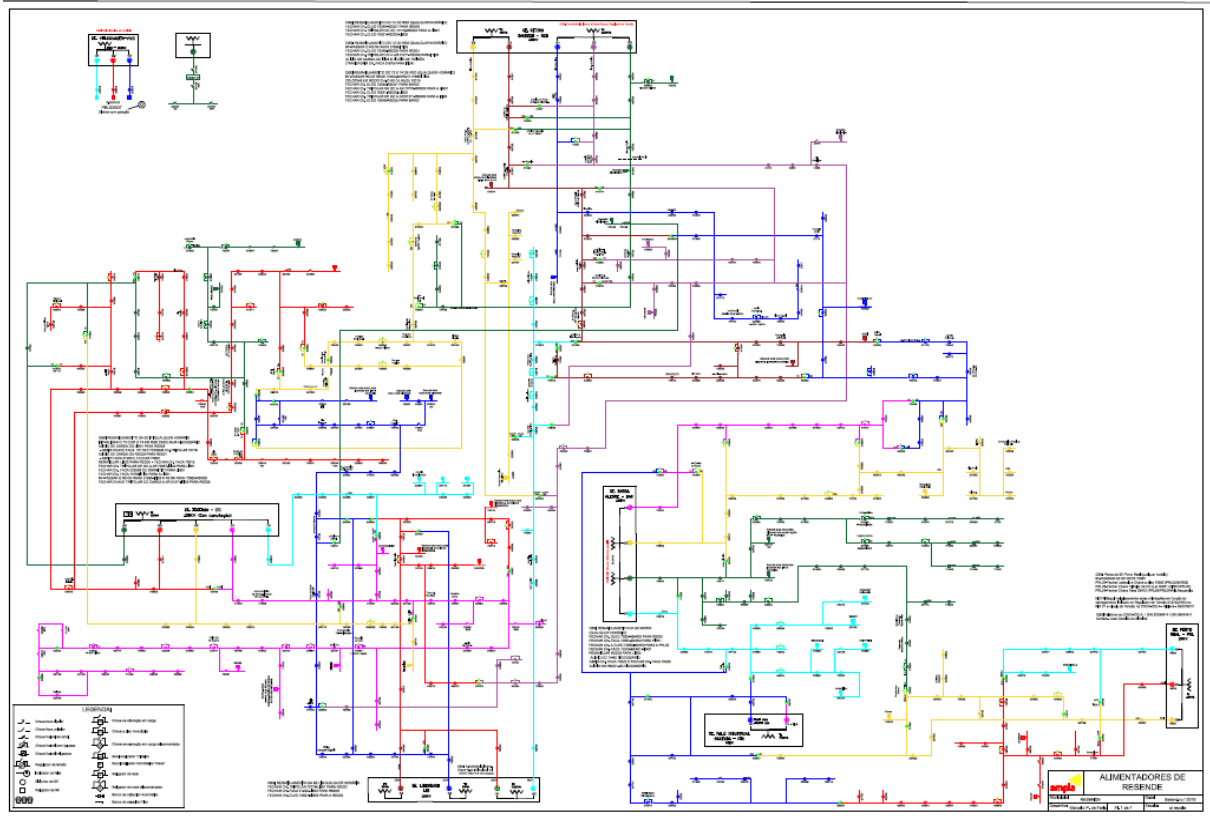
Tabela 3– Subestações afetadas pelo evento.

| ID | SIGLA | SUBESTAÇÃO | ID | SIGLA | SUBESTAÇÃO | ID | SIGLA | SUBESTAÇÃO |
|----|------------|----------------------|----|-------|------------------------|-----|-------|------------------------|
| 1 | SAB | SATURNINO BRAGA | 40 | GOI | GOITACAZES | 79 | POT | PONTINHA |
| 2 | ABD | ABADIA | 41 | GRD | GRADIM | 80 | PRL | PORTO REAL |
| 3 | AÇU | AÇU | 42 | GUA | GUARUS | 81 | PRM | PARADA MODELO |
| 4 | ALC | ALCÂNTARA | 43 | GXD | GUAXINDIBA | 82 | PTI | PARATI |
| 5 | ALP | ALMEIDA PEREIRA | 44 | IBS | IMBOASSICA | 83 | PTM | PATRIMÔNIO |
| 6 | ANG | ANGRA DOS REIS | 45 | ICA | ICARAÍ | 84 | QUI | QUISSAMÃ |
| 7 | ANG-FURNAS | ANGRA-FURNAS | 46 | IGB | IGUABA | 85 | RBN | RIO BONITO |
| 8 | ARA | ARARUAMA | 47 | ING | INGÁ | 86 | RDC | RIO DA CIDADE |
| 9 | ARC | ARRAIAL DO CABO | 48 | INO | INOÃ | 87 | RDO | RIO DAS OSTRAS |
| 10 | ARL | AREAL | 49 | ITA | ITAMARATI | 88 | ROL | ROCHA LEÃO |
| 11 | ARS | ARSENAL | 50 | ITB | ITAMBI | 89 | RSD | RETIRO SAUDOSO |
| 12 | AVI | AUGUSTO VIEIRA | 51 | ITC | ITAOCARA | 90 | SAF | SÃO FIDÉLIS |
| 13 | BAR | BARRA | 52 | ITI | ITATIAIA | 91 | SAP | SANTO ANTÔNIO DE PÁDUA |
| 14 | BAX | BACAXÁ | 53 | ITL | ITALVA | 92 | SAR | SANTA BÁRBARA |
| 15 | BCL | BARCELOS | 54 | ITP | ITAIPAVA | 93 | SCL | SANTA CLARA |
| 16 | BGN | BINGEN | 55 | ITR | ITAPERUNA | 94 | SCS | SANTA CRUZ DA SERRA |
| 17 | BJD | BOM JARDIM | 56 | JAC | JACUACANGA | 95 | SEC | SECRETÁRIO |
| 18 | BOJ | BOM JESUS | 57 | LIB | LIBERDADE | 96 | SER | SERRINHA |
| ID | SIGLA | SUBESTAÇÃO | ID | SIGLA | SUBESTAÇÃO | ID | SIGLA | SUBESTAÇÃO |
| 19 | BRL | BARRA ALEGRE | 58 | MAC | MACAÉ | 97 | SEV | SEVERINA |
| 20 | BUE | BUENA | 59 | MAL | MARTINS LAJE | 98 | SJA | SILVA JARDIM |
| 21 | BUZ | BÚZIOS | 60 | MAM | MAMBUCABA | 99 | SLR | SÃO LOURENÇO |
| 22 | BXG | BAIXA GRANDE | 61 | MAR | MARICÁ | 100 | SPA | SÃO PEDRO DA ALDEIA |
| 23 | CAB | CABIÚNAS | 62 | MBU | MACABU | 101 | SPT | SETE PONTES |
| 24 | CAE | CAETÁ | 63 | MIR | MIRACEMA | 102 | SRO | SÃO ROQUE |
| 25 | CAF | CABO FRIO | 64 | MOB | MOMBAÇA | 103 | TAG | TANGUÁ |
| 26 | CAM | CAMBUCI | 65 | MPA | MARIA PAULA | 104 | TAM | TAMOIOS |
| 27 | CAR | CARAPEBUS | 66 | MUR | MURIQUI | 105 | TAP | TAPERA |
| 28 | CDM | CACHOEIRAS DE MACACU | 67 | NAT | NATIVIDADE | 106 | TAT | TARITUBA |
| 29 | CED | CEDAEMA | 68 | NPA | NOVA PARADA ANGÉLICA | 107 | TER | TERESÓPOLIS |
| 30 | CEL | CAMPOS ELÍSEOS | 69 | NSA | NOSSA SENHORA DA AJUDA | 108 | TOC | TOCOS |
| 31 | CMB | CONCEIÇÃO DE MACABU | 70 | NVS | NEVES | 109 | TRB | TROMBETAS |
| 32 | CQT | CONQUISTA | 71 | OUT | OUTEIRO | 110 | TRM | TRAJANO DE MORAES |

| | | | | | | | | |
|----|-----|---------------------------|----|-----|-----------------|-----|-----|------------------|
| 33 | CRM | CARDOSO MOREIRA | 72 | PAL | PALATINATO | 111 | URU | URURAI |
| 34 | CRZ | CRUZAMENTO | 73 | PAP | PAPUCAIA | 112 | VAS | VALÃO SECO |
| 35 | DIC | DISTRIBUIDORA DE CAMPOS | 74 | PAR | PARADA ANGÉLICA | 113 | VDP | VENDA DAS PEDRAS |
| 36 | EAR | ENTRONCAMENTO DE ARARUAMA | 75 | PDR | PORTÃO DO ROSA | 114 | VIN | VILA NOVA |
| 37 | FAG | FAGUNDES | 76 | PIN | PIRATININGA | 115 | VIV | VILA VERDE |
| 38 | FAR | FAROL | 77 | PNV | PONTE NOVA | 116 | VPA | VAL DE PALMAS |
| 39 | GAB | GALO BRANCO | 78 | POC | PORTO DO CARRO | 117 | ZSL | ZONA SUL |

3.4 Municípios afetados

Conforme previamente abordado, o evento em tela impactou toda a área de concessão da ENEL RJ, todavia, foram observadas consequências em 117 das 125 subestações da concessão e em 60 dos 67 municípios da área de concessão, conforme tabelas abaixo.

Tabela 4 – Municípios afetados pelo evento.

| ID | MUNICÍPIO | ID | MUNICÍPIO |
|----|-------------------------|----|-------------------------------|
| 1 | ANGRA DOS REIS | 31 | MAGÉ |
| 2 | APERIBÉ | 32 | MANGARATIBA |
| 3 | ARARUAMA | 33 | MARICÁ |
| 4 | AREAL | 34 | MIRACEMA |
| 5 | ARMAÇÃO DOS BÚZIOS | 35 | NATIVIDADE |
| 6 | ARRAIAL DO CABO | 36 | NITERÓI |
| 7 | BOM JARDIM | 37 | PARAÍBA DO SUL |
| 8 | BOM JESUS DO ITABAPOANA | 38 | PARATY |
| ID | MUNICÍPIO | ID | MUNICÍPIO |
| 9 | CABO FRIO | 39 | PETRÓPOLIS |
| 10 | CACHOEIRAS DE MACACU | 40 | PORTO REAL |
| 11 | CAMBUCÍ | 41 | QUISSAMÃ |
| 12 | CAMPOS DOS GOYTACAZES | 42 | RESENDE |
| 13 | CANTAGALO | 43 | RIO BONITO |
| 14 | CARAPEBUS | 44 | RIO DAS OSTRAS |
| 15 | CARDOSO MOREIRA | 45 | SANTA MARIA MADALENA |
| 16 | CASIMIRO ABREU | 46 | SANTO ANTÔNIO DE PÁDUA |
| 17 | CONCEIÇÃO DE MACABU | 47 | SÃO FIDÉLIS |
| 18 | CORDEIRO | 48 | SÃO FRANCISCO DE ITABAPOANA |
| 19 | DUAS BARRAS | 49 | SÃO GONÇALO |
| 20 | DUQUE DE CAXIAS | 50 | SÃO JOÃO DA BARRA |
| 21 | GUAPIMIRIM | 51 | SÃO JOSÉ DE UBÁ |
| 22 | IGUABA GRANDE | 52 | SÃO JOSÉ DO VALE DO RIO PRETO |

| | | | |
|----|----------------|----|---------------------|
| 23 | ITABORAÍ | 53 | SÃO PEDRO DA ALDEIA |
| 24 | ITALVA | 54 | SAQUAREMA |
| 25 | ITAOCARA | 55 | SILVA JARDIM |
| 26 | ITAPERUNA | 56 | TANGUÁ |
| 27 | ITATIAIA | 57 | TERESÓPOLIS |
| 28 | LAJE DO MURIAÉ | 58 | TRAJANO DE MORAIS |
| 29 | MACAÉ | 59 | TRÊS RIOS |
| 30 | MACUCO | 60 | VARRE-SAI |

4 Descrição dos danos causados ao sistema elétrico

Uma frente fria se deslocando sobre a Região Sudeste entre os dias 21 e 22 de setembro de 2021 favoreceu a ocorrência de ventos intensos sobre o estado do Rio de Janeiro.

Estações do INMET registraram vento forte, ventania e ventania forte sobre o estado do Rio de Janeiro. Rajadas de vento superiores a 62 km/h, capazes de provocar quebra de galhos de árvores por exemplo, foram registradas nas estações de Arraial do Cabo, Campos, Macaé, Niterói e Campos dos Goytacazes - São Tomé

A fim de possibilitar melhor entendimento da importância dos equipamentos afetados na concessão da ENEL RJ¹⁶ durante período do Evento, apresenta-se na tabela 5 a hierarquia dos equipamentos da rede de distribuição.¹⁷

Tabela 5 – Importância dos equipamentos para o sistema elétrico em termos de hierarquia.

| Hierarquia | Sigla | Nome do Equipamento |
|------------|-------|----------------------------|
| 1 | DJ | Disjuntor |
| 1 | DM | Disjuntor Média |
| 1 | DI | Disjuntor Interligação |
| 2 | CF | Chave Faca Unipolar |
| 2 | CA | Chave Automática |
| 2 | CM | Chave Faca Multipolar |
| 2 | CH | Chave Unipolar |
| 3 | JP | Jumper |
| 3 | RA | Religadora Automática |
| 3 | RM | Religadora Monofásica |
| 4 | FS | Fuse Saver |
| 4 | as | Seccionalizador Automático |
| 4 | BF | Base Fusível |
| 4 | FF | Faca Fusível |
| 4 | CR | Chave Repetidora |
| 5 | EP | Entrada Primária |
| 5 | ET | Estação Transformadora |
| 5 | CT | Câmara Transformadora |

| Hierarquia | Sigla | Nome do Equipamento |
|------------|-------|---------------------|
| 5 | CN | Câmara Network |
| 5 | PM | Pad Mounted |

4.1 Equipamentos afetados e sua hierarquia de importância para o sistema

Adicionalmente, segue abaixo a tabela 6, que demonstra o detalhamento da quantidade e o total de equipamentos afetados.

Tabela 6 – Equipamentos afetados no período do evento.

| Dispositivo | Quantidade |
|--------------------|--------------|
| DIS_MAN_EST | 116 |
| DIS_MAN_LS | 190 |
| Chave Faca | 41 |
| Religador | 155 |
| Ch. Fusivel | 777 |
| FUSIBLE_LS | 85 |
| TRAMO_MT | 50 |
| Total Geral | 1.414 |

O ANEXO I deste documento apresenta, na íntegra, a relação destas interrupções.

4.2 Clientes afetados e impactos globais¹⁸

Em análise ao número de clientes interrompidos – CI na área de concessão da ENEL RJ, a figura abaixo apresenta a atipicidade vivenciada nos dias 21 e 22 de setembro de 2021, datas estas que, conforme laudo meteorológico emitido por empresa especializada, a referida concessão passou por um período de condições climáticas de extrema severidade.

Figura 2 – Clientes interrompidos – CI acumulado por hora

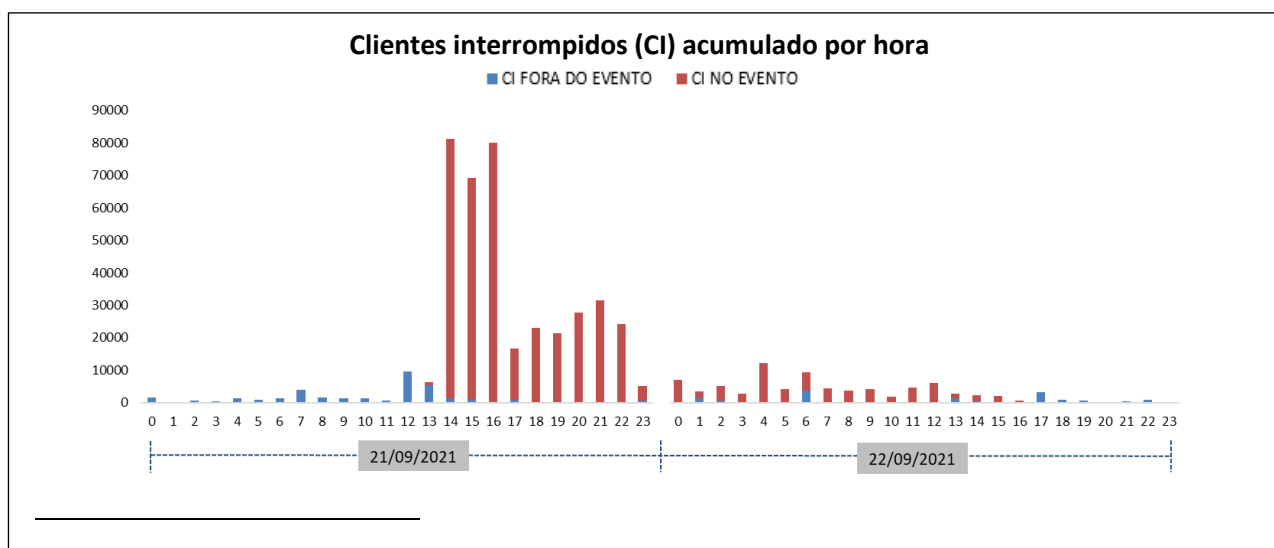

Na figura acima, as barras em azul representam a quantidade de clientes interrompidos simultaneamente em condições normais de operação, e as barras em vermelho os clientes interrompidos simultaneamente no período do evento.

Na figura abaixo é apresentada outra visão da quantidade de clientes interrompidos, segregada por dia, Regional e Enel RJ.

Figura 3 – CI Expurgado do evento por dia, Regional e Enel RJ



Figura 4 – CHI Expurgado do evento por dia, Regional e Enel RJ



4.3 Síntese das informações técnicas do evento

A tabela 7 apresenta uma síntese de informações relevantes a respeito do impacto do evento em tela e das interrupções decorrentes deste.

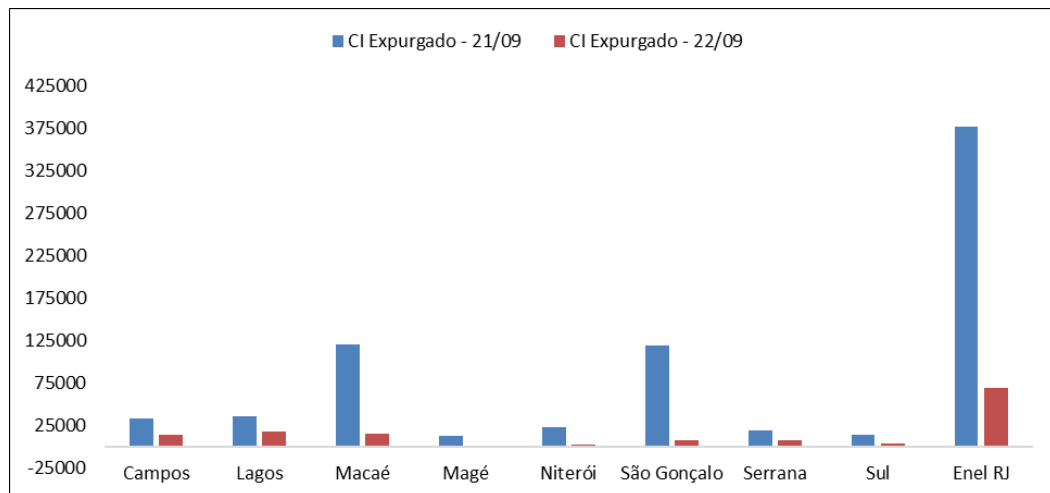
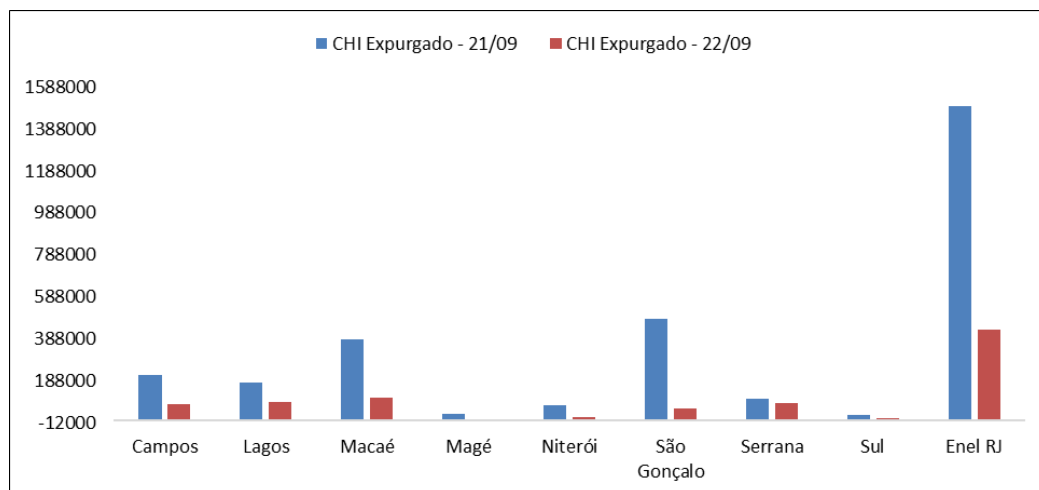
Tabela 7 – Síntese de informações gerais do evento.

| Relatório: ISE 07/2021 –RJ ¹⁹ | Evento: ISE 07/2021 –RJ ²⁰ | Período: | Início (dd/mm/aaaa hh:mm:ss) 21/09/2021 13:00:00 | Fim (dd/mm/aaaa hh:mm:ss) 22/09/2021 16:59:59 |
|---|---|---------------------|--|---|
| ABRANGÊNCIA DO LAUDO METEOROLÓGICO PARA VERIFICAÇÃO DE EXPURGO DE SITUAÇÃO DE EMERGÊNCIA | | | | |
| Regionais Campos, Lagos, Macaé, Magé, Niterói, São Gonçalo, Serrana e Sul | | | | |
| ITEM | DESCRIÇÃO | VALOR | UNIDADE | |
| 1 | Tempo Médio de Preparação das equipes durante o período do evento | 712 | min | |
| 2 | Tempo Médio de Deslocamento das equipes durante o período do evento | 30 | min | |
| 3 | Tempo Médio de Execução das obras durante o período do evento | 88 | min | |
| 4 | Quantidade de municípios afetados durante o período do evento | 60 | - | |
| 5 | Quantidade de subestações afetadas durante o período do evento | 117 | - | |
| 6 | Data e hora do início da primeira interrupção com causas expurgáveis | 21/09/2021 13:14 | dd/mm/aaaa hh:mm | |
| 7 | Data e hora do término da primeira interrupção com causas expurgáveis | 24/09/2021 16:08 | dd/mm/aaaa hh:mm | |
| 8 | Soma dos CHI das interrupções associadas ao evento e causas expurgáveis | 1.930.122,9 5 | hora | |
| 9 | Número de unidades consumidoras atingidas (CI) com causas expurgáveis | 445.773 | - | |
| 10 | Média da duração das interrupções com causas expurgáveis (CHI/CI) | 12,90 | hora | |
| 11 | Duração da interrupção mais longa com causas expurgáveis | 70,39 | hora | |

5 Relato técnico sobre a intervenção realizada para restabelecimento

Em qualquer evento de situação de emergência, a rede de distribuição registra ocorrências emergenciais que podem estar associadas ao meio ambiente (não gerenciáveis) ou relacionadas à operação do sistema (gerenciáveis). Nesse sentido, é importante destacar que, em qualquer situação, a ENEL RJ despacha suas equipes de forma eficiente sem distinção da causa raiz, uma vez que o fato gerador somente é confirmado in loco, incluindo as ocorrências sem serviços executados (por exemplo, defeito interno), que podem atrasar o atendimento de ocorrências com desligamentos.

Assim, a fim de agilizar o reestabelecimento do serviço, além das equipes de atendimento de emergência, foram mobilizadas as equipes de combate a perdas, corte/religa, construção de rede, moto atendentes, técnicos do sistema elétrico e grande equipe de backoffice. Neste cenário, durante o período do evento, foram totalizados 2.261 atendimentos realizados por 862 equipes.

Assim, adiante serão apresentadas, com maior nível de detalhes, as ações adotadas pela distribuidora.

5.1 Contingente de técnicos utilizados nos serviços

Dentro da gestão da empresa destaca-se que, 862 equipes trabalharam no atendimento de 2.261 ocorrências emergenciais iniciadas no período do evento. Sendo que para o atendimento de algumas ocorrências fez-se necessária a alocação de mais de uma equipe. As Tabelas abaixo ilustram a quantidade de equipes normais e extras utilizadas durante o evento.

Tabela 5 – Contingente técnico utilizado durante o evento.

Relato Técnico sobre a Intervenção Realizada - Campos

| Informações sobre Equipes: | 21/09/2021 | | 22/09/2021 | |
|----------------------------|------------|--------|------------|--------|
| Quantidade usual | 45 | turmas | 45 | turmas |
| Quantidade Adicional | 10 | turmas | 70 | turmas |
| Quantidade Total | 55 | turmas | 115 | turmas |

Relato Técnico sobre a Intervenção Realizada - Lagos

| Informações sobre Equipes: | 21/09/2021 | | 22/09/2021 | |
|----------------------------|------------|--------|------------|--------|
| Quantidade usual | 42 | turmas | 42 | turmas |
| Quantidade Adicional | 22 | turmas | 30 | turmas |
| Quantidade Total | 64 | turmas | 72 | turmas |

Relato Técnico sobre a Intervenção Realizada - Macaé

| Informações sobre Equipes: | 21/09/2021 | | 22/09/2021 | |
|----------------------------|------------|--------|------------|--------|
| Quantidade usual | 36 | turmas | 36 | turmas |
| Quantidade Adicional | 16 | turmas | 38 | turmas |
| Quantidade Total | 52 | turmas | 74 | turmas |

Relato Técnico sobre a Intervenção Realizada - Magé

| Informações sobre Equipes: | 21/09/2021 | | 22/09/2021 | |
|----------------------------|------------|--------|------------|--------|
| Quantidade usual | 30 | turmas | 30 | turmas |
| Quantidade Adicional | 6 | turmas | 19 | turmas |
| Quantidade Total | 36 | turmas | 49 | turmas |

Relato Técnico sobre a Intervenção Realizada - Niterói

| Informações sobre Equipes: | 21/09/2021 | | 22/09/2021 | |
|----------------------------|------------|--------|------------|--------|
| Quantidade usual | 13 | turmas | 12 | turmas |
| Quantidade Adicional | 14 | turmas | 19 | turmas |
| Quantidade Total | 27 | turmas | 31 | turmas |

Relato Técnico sobre a Intervenção Realizada - São Gonçalo

| Informações sobre Equipes: | 21/09/2021 | | 22/09/2021 | |
|----------------------------|------------|--------|------------|--------|
| Quantidade usual | 32 | turmas | 32 | turmas |
| Quantidade Adicional | 19 | turmas | 10 | turmas |
| Quantidade Total | 51 | turmas | 42 | turmas |

Relato Técnico sobre a Intervenção Realizada - Serrana

| Informações sobre Equipes: | 21/09/2021 | | 22/09/2021 | |
|----------------------------|------------|--------|------------|--------|
| Quantidade usual | 26 | turmas | 26 | turmas |
| Quantidade Adicional | 25 | turmas | 20 | turmas |
| Quantidade Total | 51 | turmas | 46 | turmas |

Relato Técnico sobre a Intervenção Realizada - Sul

| Informações sobre Equipes: | 21/09/2021 | | 22/09/2021 | |
|----------------------------|------------|--------|------------|--------|
| Quantidade usual | 15 | turmas | 15 | turmas |
| Quantidade Adicional | 26 | turmas | 41 | turmas |
| Quantidade Total | 41 | turmas | 56 | turmas |

5.2 Tempos médios de atendimento

Apresenta-se na tabela 9, informações a respeito dos tempos médios de atendimento das equipes de campo durante o evento, incluindo as ocorrências classificadas como situação de emergência.

Tabela - 9 – Tempos de atendimento registrados no período do evento.

Relato Técnico sobre a Intervenção Realizada - Campos

| Tempos Médios: | 21/09/2021 | | 22/09/2021 | |
|----------------------|------------|---------|------------|---------|
| Preparação | 1039 | minutos | 540 | minutos |
| Deslocamento | 34 | minutos | 42 | minutos |
| Execução dos Reparos | 194 | minutos | 72 | minutos |

Relato Técnico sobre a Intervenção Realizada - Lagos

| Tempos Médios: | 21/09/2021 | | 22/09/2021 | |
|----------------------|------------|---------|------------|---------|
| Preparação | 1012 | minutos | 674 | minutos |
| Deslocamento | 29 | minutos | 31 | minutos |
| Execução dos Reparos | 95 | minutos | 111 | minutos |

Relato Técnico sobre a Intervenção Realizada - Macaé

| Tempos Médios: | 21/09/2021 | | 22/09/2021 | |
|----------------------|------------|---------|------------|---------|
| Preparação | 1128 | minutos | 334 | minutos |
| Deslocamento | 26 | minutos | 27 | minutos |
| Execução dos Reparos | 125 | minutos | 145 | minutos |

Relato Técnico sobre a Intervenção Realizada - Magé

| Tempos Médios: | 21/09/2021 | | 22/09/2021 | |
|----------------------|------------|---------|------------|---------|
| Preparação | 348 | minutos | 72 | minutos |
| Deslocamento | 28 | minutos | 48 | minutos |
| Execução dos Reparos | 52 | minutos | 42 | minutos |

Relato Técnico sobre a Intervenção Realizada - Niterói

| Tempos Médios: | 21/09/2021 | | 22/09/2021 | |
|----------------------|------------|---------|------------|---------|
| Preparação | 377 | minutos | 99 | minutos |
| Deslocamento | 33 | minutos | 21 | minutos |
| Execução dos Reparos | 163 | minutos | 34 | minutos |

Relato Técnico sobre a Intervenção Realizada - São Gonçalo

| Tempos Médios: | 21/09/2021 | | 22/09/2021 | |
|----------------------|------------|---------|------------|---------|
| Preparação | 1024 | minutos | 811 | minutos |
| Deslocamento | 28 | minutos | 23 | minutos |
| Execução dos Reparos | 94 | minutos | 103 | minutos |

Relato Técnico sobre a Intervenção Realizada - Serrana

| Tempos Médios: | 21/09/2021 | | 22/09/2021 | |
|----------------------|------------|---------|------------|---------|
| Preparação | 589 | minutos | 244 | minutos |
| Deslocamento | 35 | minutos | 35 | minutos |
| Execução dos Reparos | 161 | minutos | 96 | minutos |

Relato Técnico sobre a Intervenção Realizada - Sul

| Tempos Médios: | 21/09/2021 | | 22/09/2021 | |
|----------------------|------------|---------|------------|---------|
| Preparação | 199 | minutos | 167 | minutos |
| Deslocamento | 47 | minutos | 36 | minutos |
| Execução dos Reparos | 69 | minutos | 57 | minutos |

Conforme mostrado nas tabelas acima, o aumento de ocorrências no período do evento também trouxe um aumento nas parcelas dos tempos médios de atendimento (preparo, deslocamento e execução). Note-se ainda que, a parcela mais impactada foi o tempo médio de preparo (TMP), em função da quantidade de ocorrências que ficaram em tempo de espera.

6 Evidências do evento

Seguem no subitem abaixo as matérias jornalísticas que evidenciam a severidade e abrangência do evento relatado.

6.1 Matérias jornalísticas

Apresenta-se abaixo diversas reportagens a respeito do evento ocorrido nos dias 21 e 22/09/2021.

COTIDIANO

Rio: Vento interrompe trens, fecha ponte Rio-Niterói e derruba árvores

<https://noticias.uol.com.br/cotidiano/ultimas-noticias/2021/09/21/ventania-transportes-rio-de-janeiro.htm>



Ponte Rio-Niterói fechada devido à ventania no Rio nesta terça-feira (21) — Foto: Ecofonte/Reprodução

g1

RIO DE JANEIRO

Q BUSCA



Ponte Rio-Niterói foi interditada devido à ventania, por volta das 14h50 desta terça-feira (21) — Foto: Carlos Brito/G1

g1

RIO DE JANEIRO



Árvore cai sobre viatura da PM em São Gonçalo — Foto: Reprodução/Twitter PMERJ

<https://g1.globo.com/rj/rio-de-janeiro/noticia/2021/09/21/tempo-muda-e-ventania-causa-estragos-no-rio-fotos.ghtml>



Árvore atinge veículo no Centro de Niterói

<https://www.atribunarij.com.br/ventos-fortes-derrubam-arvore-em-viatura-da-pm/>



<https://www.youtube.com/watch?v=QCA3-qvkdHU>

≡ O DIA

Chuva provoca interferências na operação dos ônibus em Petrópolis



Viação Cidade Real está, desde o início da manhã, com retenção na rua Kopke, após a queda de uma árvore
Divulgação

<https://odia.ig.com.br/petropolis/2021/09/6240393-chuva-provoca-interferencias-na-operacao-dos-onibus-em-petropolis.html>

g1

REGIÃO DOS LAGOS



Q BUSC



Tempo em Cabo Frio nesta terça (21). Alerta do Inmet de declínio de temperatura e vendaval, também para outras cidades da Região dos Lagos, vai até esta quarta-feira (22) — Foto: Ariane Marques/g1

<https://g1.globo.com/rj/regiao-dos-lagos/noticia/2021/09/21/tempo-vira-na-regiao-dos-lagos-nesta-terca-com-vendaval-e-queda-de-temperatura.ghtml>

Após fortes ventos, Secretarias atuam em diversos pontos de Macaé

2021-09-22 12:34:00 - Jornalista: Tatiana Gama

Compartilhe:



Foram registrados ventos de até 50 quilômetros por hora

Com os fortes ventos registrados na tarde e noite desta terça-feira (21) - que chegaram a 50 quilômetros por hora - as equipes das Secretarias de Ordem Pública (Defesa Civil), Mobilidade Urbana, Infraestrutura (Serviços Públicos e Coordenação de Iluminação Pública) atuaram em diversos pontos de Macaé. As principais ocorrências foram de ameaça e queda de árvores, letreiros e telhas. Os trabalhos continuam nesta quarta-feira (22) para liberação dos locais atingidos.

A Defesa Civil atuou em uma ameaça de queda de telhas na Rua Turmalina (ao lado do ginásio poliesportivo), no bairro Sol Y Mar. Na Avenida Rui Barbosa, houve queda de telhas. Na Rua Leopoldina, atrás do Colégio 1º de Maio, o órgão registrou ameaça

de queda de árvore e corte de árvores.

Já na Rua da Feira Municipal, no Centro, teve ameaça de queda de letreiro. Na Rua 9, do bairro Nova Macaé, e Rua Gastão Henrique Schueler, próximo ao Ciep da Aroeira, as ocorrências foram de árvore em contato com a rede elétrica. Em Duas Barras, em Glicério, houve fio rompido na rede de iluminação pública.

A Secretaria de Mobilidade Urbana realizou o bloqueio total e estreitamento de faixa à esquerda do trânsito nos pontos que causaram riscos para a população, identificados pela Defesa Civil. Além disso, foram feitas manutenções em semáforos, com apoio da Coordenadoria de Iluminação Pública, que também atuou em pontos das Linhas Azul e Verde, que tiveram os comandos de iluminação pública interrompidos.

Nas orlas da Praia Campista e dos Cavaleiros, foram retirados refletores ameaçados de queda. Nesta quarta-

<http://www.macaee.rj.gov.br/noticias/leitura/noticia/apos-fortes-ventos-secretarias-atuam-em-diversos-pontos-de-macaee>



Em Monnerat, em Duas Barras, o vento forte chegou a destelhar casas, causando prejuízos (confira o vídeo no final). Ao SF Notícias, o coordenador de Defesa Civil disse que não houve vítimas e que a família prejudicada está sendo assistida pela Assistência Social. Agentes da Defesa Civil estão atuando no distrito neste momento. Houve ainda queda de árvore na rede elétrica, na região da Fazenda dos Padres, mas segundo o coordenador, a concessionária responsável pelo fornecimento de energia elétrica já foi acionada e está se deslocando para o local. Árvores também caíram às margens da RJ-214 (imagem acima). Também há relatos de chuva e vento forte em Cantagalo, e ventania em Rio das Ostras, Macaé e Nova Friburgo.

<https://sfnoticias.com.br/temporal-destelha-casas-e-provoca-destruicao-em-monnerat-vendavalcausa-transtornos-em-cordeiro>

21 setembro 2021 @ Redação



A chuva voltou a cair em alguns municípios da Região Serrana aliviando o calorão e o ar seco. Mas, o que está chamando a atenção nesta terça-feira (21/09) são as fortes rajadas de vento que estão sendo registradas pelo estado do Rio e estados vizinhos. Em Cordeiro, o vendaval assustou moradores e derrubou as sombrinhas coloridas na Rua dos Sonhos, no Retiro Poético (veja o vídeo no final). Também choveu forte no município. "Amanhã estaremos recolocando as sombrinhas e reforçando as presilhas. Felizmente tivemos essa chuva abençoada que estávamos precisando, mas a violência dos ventos foi demais para nossas sombrinhas. Seguimos sonhando!" - informou o Secretário de Turismo, Gustavo Erthal.

<https://sfnoticias.com.br/temporal-destelha-casas-e-provoca-destruicao-em-monnerat-vendavalcausa-transtornos-em-cordeiro>

g1

NORTE FLUMINENSE



Nuvem de poeira invade avenida em Campos, RJ, durante ventania; Defesa Civil está em alerta

Equipes foram acionadas para atender ocorrências de queda de árvore em seis pontos da cidade. Mudança no tempo começou na tarde desta terça-feira (21) e deve se estender pelos próximos dias, com previsão de ressaca e ondas de até cinco metros.

Por G1 — Campos dos Goytacazes

21/09/2021 21h36 · Atualizado há 2 meses



Ventania começou na tarde desta terça-feira (21) em Campos, no RJ — Foto: Reprodução/Campos Ocorrências



Defesa Civil de Campos, RJ, registrou, pelo menos, seis quedas de árvore nesta terça-feira — Foto: Reprodução/Campos Ocorrências

<https://g1.globo.com/rj/norte-fluminense/noticia/2021/09/21/nuvem-de-poeira-invade-avenida-em-campos-rj-durante-ventania-defesa-civil-esta-em-alerta.ghtml>

ANEXO I - Relação de ocorrências emergências expurgáveis

Tabela 8 – Tabela Resumo do evento.

| | | | | |
|---|---------------------------------------|----------|--|---|
| Relatório: ISE 07/2021 –RJ ²¹ | Evento: ISE 07/2021 –RJ ²² | Período: | Início (dd/mm/aaaa hh:mm:ss) 21/09/2021 13:00:00 | Fim (dd/mm/aaaa hh:mm:ss) 22/09/2021 16:59:59 |
| ABRANGÊNCIA DO LAUDO METEOROLÓGICO | | | | |
| Regionais Campos, Lagos, Macaé, Magé, Niterói, São Gonçalo, Serrana e Sul | | | | |

Segue abaixo a tabela resumo relativo às interrupções expurgadas por Situação de Emergência para o período do evento supracitado, bem como o limite de CHI da Distribuidora.

Tabela 9 – Tabela Resumo das interrupções versus limite CHI.

| RESUMO | | | |
|-----------------------|--------------|----------|------------|
| TOTAL DE INTERRUPTÕES | TOTAL CHI | TOTAL CI | LIMITE CHI |
| 2.261 | 1.930.122,95 | 445.773 | 465.881,64 |

Segue ainda a relação, na íntegra, a lista de interrupções com o devido detalhamento das informações²³.

Tabela 10 – Detalhamento das Interrupções Expurgadas.

| Item | Agente | Mês_com petência | Ano_com petência | Código Conjunto | alimentador | subestação | Número Ordem Interrupção | Cod Tipo Interrupção | Cod Motivo Expurgo | Data Hora Início Interrupção | Data Hora Restabilização | Fato Gerador | Nível Tensão | Qtd Consumidoras | Núm Consumidores | CHI |
|------|--------|---------------------|---------------------|--------------------|-------------|------------|-----------------------------|-------------------------|-----------------------|---------------------------------|-----------------------------|--|-----------------|---------------------|---------------------|---------|
| 1 | 383 | 9 | 2021 | 13015 | ALC01 | ALC | 0015905707 | 1 | 3 | 21/09/2021 17:25:47 | 22/09/2021 14:01:00 | Interna-Não programada-Meio ambiente-Vento | 15000 | 56 | 65824 | 1152,87 |
| 2 | 383 | 9 | 2021 | 13015 | ALC01 | ALC | 0015929025 | 1 | 3 | 21/09/2021 16:49:11 | 22/09/2021 18:56:00 | Interna-Não programada-Meio ambiente-Vento | 15000 | 184 | 65824 | 4804,90 |
| 3 | 383 | 9 | 2021 | 13015 | ALC01 | ALC | BA01726604 | 1 | 3 | 21/09/2021 14:30:13 | 21/09/2021 14:33:52 | Interna-Não programada-Meio ambiente-Vento | 15000 | 1619 | 65824 | 98,49 |
| 4 | 383 | 9 | 2021 | 13015 | ALC01 | ALC | BA01726604 | 1 | 3 | 21/09/2021 14:30:13 | 21/09/2021 14:34:25 | Interna-Não programada-Meio ambiente-Vento | 15000 | 2554 | 65824 | 178,78 |
| 5 | 383 | 9 | 2021 | 13015 | ALC01 | ALC | BA01726604 | 1 | 3 | 21/09/2021 14:39:59 | 22/09/2021 00:19:56 | Interna-Não programada-Meio ambiente-Vento | 15000 | 640 | 65824 | 6186,13 |
| 6 | 383 | 9 | 2021 | 13015 | ALC04 | ALC | 0015915129 | 1 | 3 | 21/09/2021 19:29:01 | 22/09/2021 13:48:00 | Interna-Não programada-Meio ambiente-Arvore ou Vegetacao | 15000 | 154 | 65824 | 2820,72 |
| 7 | 383 | 9 | 2021 | 13015 | ALC04 | ALC | BA01726622 | 1 | 3 | 21/09/2021 14:50:10 | 21/09/2021 15:39:02 | Interna-Não programada-Meio ambiente-Arvore ou Vegetacao | 15000 | 1 | 65824 | 0,81 |
| 8 | 383 | 9 | 2021 | 13015 | ALC04 | ALC | BA01726622 | 1 | 3 | 21/09/2021 14:50:10 | 21/09/2021 19:26:33 | Interna-Não programada-Meio ambiente-Arvore ou Vegetacao | 15000 | 303 | 65824 | 1395,74 |
| 9 | 383 | 9 | 2021 | 13015 | ALC04 | ALC | BA01726622 | 1 | 3 | 21/09/2021 14:50:10 | 21/09/2021 19:29:18 | Interna-Não programada-Meio ambiente-Arvore ou Vegetacao | 15000 | 1984 | 65824 | 9230,01 |
| 10 | 383 | 9 | 2021 | 13015 | ALC05 | ALC | 0015899207 | 1 | 3 | 21/09/2021 14:59:58 | 21/09/2021 20:06:00 | Interna-Não programada-Meio ambiente-Vento | 15000 | 463 | 65824 | 2361,56 |
| 11 | 383 | 9 | 2021 | 13015 | ALC05 | ALC | 0015914753 | 1 | 3 | 21/09/2021 15:28:19 | 22/09/2021 17:50:16 | Interna-Não programada-Meio ambiente-Vento | 220 | 5 | 65824 | 131,83 |
| 12 | 383 | 9 | 2021 | 13015 | ALC05 | ALC | BA01727088 | 1 | 3 | 21/09/2021 18:05:24 | 21/09/2021 18:08:31 | Interna-Não programada-Meio ambiente-Vento | 15000 | 1481 | 65824 | 76,93 |
| 13 | 383 | 9 | 2021 | 13015 | ALC05 | ALC | BA01727466 | 1 | 3 | 21/09/2021 23:53:42 | 22/09/2021 01:42:43 | Interna-Não programada-Meio ambiente-Vento | 15000 | 307 | 65824 | 557,80 |
| 14 | 383 | 9 | 2021 | 13015 | ALC06 | ALC | 0015898907 | 1 | 3 | 21/09/2021 14:58:02 | 22/09/2021 17:00:00 | Interna-Não programada-Meio ambiente-Arvore ou Vegetacao | 15000 | 39 | 65824 | 1015,28 |
| 15 | 383 | 9 | 2021 | 13015 | ALC06 | ALC | 0015900177 | 1 | 3 | 21/09/2021 15:29:21 | 21/09/2021 22:56:40 | Interna-Não programada-Meio ambiente-Arvore ou Vegetacao | 15000 | 49 | 65824 | 365,31 |
| 16 | 383 | 9 | 2021 | 13015 | ALC06 | ALC | 0015904087 | 1 | 3 | 21/09/2021 16:51:48 | 21/09/2021 22:02:00 | Interna-Não programada-Meio ambiente-Arvore ou Vegetacao | 15000 | 114 | 65824 | 589,38 |
| 17 | 383 | 9 | 2021 | 13015 | ALC06 | ALC | 0015909183 | 1 | 3 | 21/09/2021 18:58:00 | 21/09/2021 21:22:42 | Interna-Não programada-Meio ambiente-Vento | 220 | 21 | 65824 | 50,65 |
| 18 | 383 | 9 | 2021 | 13015 | ALC06 | ALC | 0015909295 | 1 | 3 | 21/09/2021 19:01:49 | 21/09/2021 22:42:07 | Interna-Não programada-Meio ambiente-Vento | 220 | 46 | 65824 | 168,90 |
| 19 | 383 | 9 | 2021 | 13015 | ALC06 | ALC | 0015909297 | 1 | 3 | 21/09/2021 19:01:49 | 21/09/2021 22:11:50 | Interna-Não programada-Meio ambiente-Vento | 220 | 44 | 65824 | 139,35 |
| 20 | 383 | 9 | 2021 | 13015 | ALC06 | ALC | 0015909335 | 1 | 3 | 21/09/2021 19:03:19 | 21/09/2021 22:35:57 | Interna-Não programada-Meio ambiente-Vento | 220 | 31 | 65824 | 109,86 |
| 21 | 383 | 9 | 2021 | 13015 | ALC06 | ALC | 0015909409 | 1 | 3 | 21/09/2021 19:06:11 | 21/09/2021 20:10:30 | Interna-Não programada-Meio ambiente-Vento | 220 | 15 | 65824 | 16,08 |
| 22 | 383 | 9 | 2021 | 13015 | ALC06 | ALC | 0015909439 | 1 | 3 | 21/09/2021 19:07:22 | 21/09/2021 22:42:11 | Interna-Não programada-Meio ambiente-Vento | 220 | 44 | 65824 | 157,53 |
| 23 | 383 | 9 | 2021 | 13015 | ALC06 | ALC | 0015909447 | 1 | 3 | 21/09/2021 19:07:42 | 21/09/2021 19:57:28 | Interna-Não programada-Meio ambiente-Vento | 220 | 23 | 65824 | 19,08 |
| 24 | 383 | 9 | 2021 | 13015 | ALC06 | ALC | 0015909465 | 1 | 3 | 21/09/2021 19:08:48 | 21/09/2021 20:30:47 | Interna-Não programada-Meio ambiente-Vento | 220 | 18 | 65824 | 24,60 |
| 25 | 383 | 9 | 2021 | 13015 | ALC06 | ALC | 0015909715 | 1 | 3 | 21/09/2021 19:17:16 | 21/09/2021 21:47:30 | Interna-Não programada-Meio ambiente-Vento | 220 | 18 | 65824 | 45,07 |
| 26 | 383 | 9 | 2021 | 13015 | ALC06 | ALC | 0015909741 | 1 | 3 | 21/09/2021 19:18:27 | 21/09/2021 22:56:43 | Interna-Não programada-Meio ambiente-Vento | 220 | 29 | 65824 | 105,50 |
| 27 | 383 | 9 | 2021 | 13015 | ALC06 | ALC | 0015909793 | 1 | 3 | 21/09/2021 19:20:08 | 21/09/2021 23:47:02 | Interna-Não programada-Meio ambiente-Vento | 220 | 36 | 65824 | 160,14 |
| 28 | 383 | 9 | 2021 | 13015 | ALC06 | ALC | 0015909803 | 1 | 3 | 21/09/2021 19:20:36 | 21/09/2021 22:24:02 | Interna-Não programada-Meio ambiente-Vento | 220 | 24 | 65824 | 73,37 |
| 29 | 383 | 9 | 2021 | 13015 | ALC06 | ALC | 0015909827 | 1 | 3 | 21/09/2021 19:21:37 | 21/09/2021 23:58:47 | Interna-Não programada-Meio ambiente-Vento | 220 | 22 | 65824 | 101,63 |
| 30 | 383 | 9 | 2021 | 13015 | ALC06 | ALC | 0015909849 | 1 | 3 | 21/09/2021 19:22:22 | 21/09/2021 22:51:00 | Interna-Não programada-Meio ambiente-Vento | 220 | 22 | 65824 | 76,50 |
| 31 | 383 | 9 | 2021 | 13015 | ALC06 | ALC | 0015909893 | 1 | 3 | 21/09/2021 19:25:21 | 21/09/2021 23:44:22 | Interna-Não programada-Meio ambiente-Vento | 220 | 39 | 65824 | 168,36 |
| 32 | 383 | 9 | 2021 | 13015 | ALC06 | ALC | 0015909999 | 1 | 3 | 21/09/2021 19:29:33 | 21/09/2021 21:43:13 | Interna-Não programada-Meio ambiente-Vento | 220 | 31 | 65824 | 69,06 |
| 33 | 383 | 9 | 2021 | 13015 | ALC06 | ALC | 0015910083 | 1 | 3 | 21/09/2021 19:33:14 | 21/09/2021 22:29:57 | Interna-Não programada-Meio ambiente-Vento | 220 | 19 | 65824 | 55,96 |
| 34 | 383 | 9 | 2021 | 13015 | ALC06 | ALC | 0015910219 | 1 | 3 | 21/09/2021 19:38:51 | 21/09/2021 21:03:18 | Interna-Não programada-Meio ambiente-Vento | 220 | 22 | 65824 | 30,96 |
| 35 | 383 | 9 | 2021 | 13015 | ALC06 | ALC | 0015910221 | 1 | 3 | 21/09/2021 19:38:53 | 21/09/2021 20:31:16 | Interna-Não programada-Meio ambiente-Vento | 220 | 23 | 65824 | 20,08 |
| 36 | 383 | 9 | 2021 | 13015 | ALC06 | ALC | 0015910287 | 1 | 3 | 21/09/2021 19:42:04 | 21/09/2021 23:15:30 | Interna-Não programada-Meio ambiente-Vento | 220 | 25 | 65824 | 88,93 |
| 37 | 383 | 9 | 2021 | 13015 | ALC06 | ALC | 0015910297 | 1 | 3 | 21/09/2021 19:42:34 | 21/09/2021 23:15:52 | Interna-Não programada-Meio ambiente-Vento | 220 | 35 | 65824 | 124,42 |
| 38 | 383 | 9 | 2021 | 13015 | ALC06 | ALC | 0015910789 | 1 | 3 | 21/09/2021 20:03:02 | 21/09/2021 20:25:20 | Interna-Não programada-Meio ambiente-Vento | 220 | 31 | 65824 | 11,52 |
| 39 | 383 | 9 | 2021 | 13015 | ALC06 | ALC | 0015910899 | 1 | 3 | 21/09/2021 20:08:24 | 21/09/2021 22:30:05 | Interna-Não programada-Meio ambiente-Vento | 220 | 46 | 65824 | 108,62 |
| 40 | 383 | 9 | 2021 | 13015 | ALC06 | ALC | 0015911103 | 1 | 3 | 21/09/2021 20:17:32 | 21/09/2021 20:35:32 | Interna-Não programada-Meio ambiente-Vento | 220 | 26 | 65824 | 7,80 |

| Item | Agente | Mês_com petência | Ano_com petência | Código Conjunto | alimentador | subestação | Número Ordem Interrupção | Cod Tipo Interrupção | Cod Motivo Expurgo | Data Hora Início Interrupção | Data Hora Restabilização | Fato Gerador | Nível Tensão | Qty Consumidoras | Núm Consumidores | CHI |
|------|--------|---------------------|---------------------|--------------------|-------------|------------|-----------------------------|-------------------------|-----------------------|---------------------------------|-----------------------------|--|-----------------|---------------------|---------------------|---------|
| 41 | 383 | 9 | 2021 | 13015 | ALC06 | ALC | 0015911253 | 1 | 3 | 21/09/2021 20:22:40 | 21/09/2021 23:16:51 | Interna-Não programada-Meio ambiente-Vento | 220 | 28 | 65824 | 81,29 |
| 42 | 383 | 9 | 2021 | 13015 | ALC06 | ALC | 0015911475 | 1 | 3 | 21/09/2021 20:32:57 | 21/09/2021 22:22:21 | Interna-Não programada-Meio ambiente-Vento | 220 | 52 | 65824 | 94,81 |
| 43 | 383 | 9 | 2021 | 13015 | ALC06 | ALC | 0015911477 | 1 | 3 | 21/09/2021 20:33:18 | 21/09/2021 21:45:18 | Interna-Não programada-Meio ambiente-Vento | 220 | 13 | 65824 | 15,60 |
| 44 | 383 | 9 | 2021 | 13015 | ALC06 | ALC | 0015911571 | 1 | 3 | 21/09/2021 20:37:30 | 21/09/2021 23:14:56 | Interna-Não programada-Meio ambiente-Vento | 220 | 50 | 65824 | 131,19 |
| 45 | 383 | 9 | 2021 | 13015 | ALC06 | ALC | 0015911767 | 1 | 3 | 21/09/2021 20:46:02 | 21/09/2021 20:59:15 | Interna-Não programada-Meio ambiente-Vento | 220 | 37 | 65824 | 8,15 |
| 46 | 383 | 9 | 2021 | 13015 | ALC06 | ALC | 0015912287 | 1 | 3 | 21/09/2021 21:14:31 | 21/09/2021 23:25:27 | Interna-Não programada-Meio ambiente-Vento | 220 | 29 | 65824 | 63,28 |
| 47 | 383 | 9 | 2021 | 13015 | ALC06 | ALC | 0015912849 | 1 | 3 | 21/09/2021 21:41:39 | 21/09/2021 22:17:10 | Interna-Não programada-Meio ambiente-Vento | 220 | 11 | 65824 | 6,51 |
| 48 | 383 | 9 | 2021 | 13015 | ALC06 | ALC | 0015913493 | 1 | 3 | 21/09/2021 22:15:22 | 21/09/2021 22:46:32 | Interna-Não programada-Meio ambiente-Vento | 220 | 21 | 65824 | 10,91 |
| 49 | 383 | 9 | 2021 | 13015 | ALC06 | ALC | 0015920613 | 1 | 3 | 21/09/2021 22:05:32 | 22/09/2021 17:57:00 | Interna-Não programada-Meio ambiente-Arvore ou Vegetacao | 15000 | 44 | 65824 | 873,74 |
| 50 | 383 | 9 | 2021 | 13015 | ALC06 | ALC | 0015926889 | 1 | 3 | 21/09/2021 20:11:57 | 22/09/2021 16:40:00 | Interna-Não programada-Meio ambiente-Vento | 220 | 4 | 65824 | 81,87 |
| 51 | 383 | 9 | 2021 | 13015 | ALC06 | ALC | 0015927183 | 1 | 3 | 21/09/2021 20:39:21 | 21/09/2021 21:22:30 | Interna-Não programada-Meio ambiente-Vento | 220 | 35 | 65824 | 25,17 |
| 52 | 383 | 9 | 2021 | 13015 | ALC06 | ALC | BA01726782 | 1 | 3 | 21/09/2021 15:31:52 | 21/09/2021 19:16:14 | Interna-Não programada-Meio ambiente-Vento | 15000 | 1251 | 65824 | 4678,04 |
| 53 | 383 | 9 | 2021 | 13015 | ALC06 | ALC | BA01727640 | 1 | 3 | 21/09/2021 19:19:47 | 22/09/2021 04:19:58 | Interna-Não programada-Meio ambiente-Vento | 15000 | 97 | 65824 | 873,30 |
| 54 | 383 | 9 | 2021 | 13015 | ALC06 | ALC | BA01727640 | 1 | 3 | 22/09/2021 04:38:04 | 22/09/2021 08:10:45 | Interna-Não programada-Meio ambiente-Vento | 15000 | 66 | 65824 | 233,95 |
| 55 | 383 | 9 | 2021 | 13015 | ALC07 | ALC | 0015897365 | 1 | 3 | 21/09/2021 13:44:04 | 21/09/2021 16:15:00 | Interna-Não programada-Meio ambiente-Arvore ou Vegetacao | 15000 | 125 | 65824 | 314,44 |
| 56 | 383 | 9 | 2021 | 13015 | ALC07 | ALC | 0015898459 | 1 | 3 | 21/09/2021 14:44:51 | 22/09/2021 12:54:00 | Interna-Não programada-Meio ambiente-Vento | 15000 | 35 | 65824 | 775,34 |
| 57 | 383 | 9 | 2021 | 13015 | ALC07 | ALC | 0015906229 | 1 | 3 | 21/09/2021 17:37:04 | 22/09/2021 21:34:00 | Interna-Não programada-Meio ambiente-Arvore ou Vegetacao | 15000 | 88 | 65824 | 2459,50 |
| 58 | 383 | 9 | 2021 | 13015 | ALC07 | ALC | 0015908017 | 1 | 3 | 21/09/2021 18:21:17 | 22/09/2021 13:40:00 | Interna-Não programada-Meio ambiente-Arvore ou Vegetacao | 15000 | 125 | 65824 | 2413,99 |
| 59 | 383 | 9 | 2021 | 13015 | ALC07 | ALC | 0015913277 | 1 | 3 | 21/09/2021 16:00:00 | 22/09/2021 16:00:00 | Interna-Não programada-Meio ambiente-Vento | 15000 | 96 | 65824 | 2304,00 |
| 60 | 383 | 9 | 2021 | 13015 | ALC07 | ALC | 0015915273 | 1 | 3 | 21/09/2021 18:31:42 | 22/09/2021 15:00:00 | Interna-Não programada-Meio ambiente-Vento | 15000 | 36 | 65824 | 736,98 |
| 61 | 383 | 9 | 2021 | 13015 | ALC07 | ALC | BA01726632 | 1 | 3 | 21/09/2021 14:38:10 | 21/09/2021 14:41:13 | Interna-Não programada-Meio ambiente-Vento | 15000 | 1313 | 65824 | 66,74 |
| 62 | 383 | 9 | 2021 | 13015 | ALC07 | ALC | BA01726632 | 1 | 3 | 21/09/2021 14:38:10 | 21/09/2021 17:58:30 | Interna-Não programada-Meio ambiente-Vento | 15000 | 105 | 65824 | 350,58 |
| 63 | 383 | 9 | 2021 | 13015 | ALC07 | ALC | BA01726632 | 1 | 3 | 21/09/2021 14:46:28 | 21/09/2021 16:24:19 | Interna-Não programada-Meio ambiente-Vento | 15000 | 2331 | 65824 | 3801,47 |
| 64 | 383 | 9 | 2021 | 13015 | ALC07 | ALC | BA01726632 | 1 | 3 | 21/09/2021 14:46:28 | 21/09/2021 17:03:39 | Interna-Não programada-Meio ambiente-Vento | 15000 | 449 | 65824 | 1026,59 |
| 65 | 383 | 9 | 2021 | 13015 | ALC07 | ALC | BA01726632 | 1 | 3 | 21/09/2021 14:46:28 | 21/09/2021 17:10:40 | Interna-Não programada-Meio ambiente-Vento | 15000 | 1812 | 65824 | 4354,84 |
| 66 | 383 | 9 | 2021 | 13015 | ALC09 | ALC | 0015914659 | 1 | 3 | 21/09/2021 18:15:23 | 22/09/2021 16:50:00 | Interna-Não programada-Meio ambiente-Vento | 15000 | 61 | 65824 | 1377,19 |
| 67 | 383 | 9 | 2021 | 13015 | ALC09 | ALC | 0015916583 | 1 | 3 | 22/09/2021 05:47:04 | 22/09/2021 16:38:00 | Interna-Não programada-Meio ambiente-Arvore ou Vegetacao | 15000 | 179 | 65824 | 1941,95 |
| 68 | 383 | 9 | 2021 | 13015 | ALC09 | ALC | 0015919443 | 1 | 3 | 22/09/2021 08:41:26 | 23/09/2021 21:35:00 | Interna-Não programada-Meio ambiente-Arvore ou Vegetacao | 15000 | 39 | 65824 | 1438,82 |
| 69 | 383 | 9 | 2021 | 13015 | ALC09 | ALC | 0015927755 | 1 | 3 | 21/09/2021 14:35:18 | 22/09/2021 19:05:00 | Interna-Não programada-Meio ambiente-Vento | 220 | 25 | 65824 | 712,38 |
| 70 | 383 | 9 | 2021 | 13015 | ALC10 | ALC | 0015898023 | 1 | 3 | 21/09/2021 14:27:24 | 22/09/2021 11:00:00 | Interna-Não programada-Meio ambiente-Arvore ou Vegetacao | 15000 | 185 | 65824 | 3800,52 |
| 71 | 383 | 9 | 2021 | 13015 | ALC10 | ALC | 0015898979 | 1 | 3 | 21/09/2021 14:59:44 | 22/09/2021 10:54:00 | Interna-Não programada-Meio ambiente-Vento | 15000 | 80 | 65824 | 1592,36 |
| 72 | 383 | 9 | 2021 | 13015 | ALC10 | ALC | 0015899649 | 1 | 3 | 21/09/2021 15:18:44 | 22/09/2021 10:55:00 | Interna-Não programada-Meio ambiente-Arvore ou Vegetacao | 15000 | 56 | 65824 | 1097,85 |
| 73 | 383 | 9 | 2021 | 13015 | ALC10 | ALC | 0015900185 | 1 | 3 | 21/09/2021 15:29:27 | 22/09/2021 18:08:00 | Interna-Não programada-Meio ambiente-Vento | 15000 | 79 | 65824 | 2104,76 |
| 74 | 383 | 9 | 2021 | 13015 | ALC10 | ALC | 0015900209 | 1 | 3 | 21/09/2021 15:30:02 | 22/09/2021 12:00:00 | Interna-Não programada-Meio ambiente-Arvore ou Vegetacao | 15000 | 71 | 65824 | 1455,46 |
| 75 | 383 | 9 | 2021 | 13015 | ALC10 | ALC | 0015906743 | 1 | 3 | 21/09/2021 17:48:23 | 22/09/2021 10:15:00 | Interna-Não programada-Meio ambiente-Vento | 220 | 1 | 65824 | 16,44 |
| 76 | 383 | 9 | 2021 | 13015 | ALC10 | ALC | 0015915781 | 1 | 3 | 21/09/2021 14:49:23 | 22/09/2021 17:16:00 | Interna-Não programada-Meio ambiente-Arvore ou Vegetacao | 15000 | 14 | 65824 | 370,21 |
| 77 | 383 | 9 | 2021 | 13015 | ALC10 | ALC | 0015916657 | 1 | 3 | 22/09/2021 05:58:59 | 22/09/2021 12:48:00 | Interna-Não programada-Meio ambiente-Vento | 220 | 1 | 65824 | 6,82 |
| 78 | 383 | 9 | 2021 | 13015 | ALC10 | ALC | 0015925179 | 1 | 3 | 22/09/2021 13:17:53 | 22/09/2021 21:13:00 | Interna-Não programada-Meio ambiente-Vento | 220 | 1 | 65824 | 7,92 |
| 79 | 383 | 9 | 2021 | 13015 | ALC12 | ALC | 0015903113 | 1 | 3 | 21/09/2021 16:31:58 | 22/09/2021 10:50:05 | Interna-Não programada-Meio ambiente-Vento | 15000 | 92 | 65824 | 1683,78 |
| 80 | 383 | 9 | 2021 | 13015 | ALC12 | ALC | 0015917215 | 1 | 3 | 21/09/2021 18:40:25 | 22/09/2021 16:52:00 | Interna-Não programada-Meio ambiente-Vento | 15000 | 63 | 65824 | 1398,16 |

| Item | Agente | Mês_com petência | Ano_com petência | Código Conjunto | alimentador | subestação | Número Ordem Interrupção | Cod Tipo Interrupção | Cod Motivo Expurgo | Data Hora Início Interrupção | Data Hora Restabilização | Fato Gerador | Nível Tensão | Qtd Consumidoras | Núm Consumidores | CHI |
|------|--------|---------------------|---------------------|--------------------|-------------|------------|-----------------------------|-------------------------|-----------------------|---------------------------------|-----------------------------|--|-----------------|---------------------|---------------------|---------|
| 81 | 383 | 9 | 2021 | 13015 | ALC12 | ALC | 0015924141 | 1 | 3 | 22/09/2021 12:15:04 | 22/09/2021 20:23:00 | Interna-Não programada-Meio ambiente-Vento | 15000 | 37 | 65824 | 300,89 |
| 82 | 383 | 9 | 2021 | 13015 | ALC12 | ALC | BA01726600 | 1 | 3 | 21/09/2021 14:28:17 | 21/09/2021 18:09:41 | Interna-Não programada-Meio ambiente-Vento | 15000 | 333 | 65824 | 1228,77 |
| 83 | 383 | 9 | 2021 | 13015 | ALC12 | ALC | BA01726600 | 1 | 3 | 21/09/2021 14:28:17 | 21/09/2021 18:11:08 | Interna-Não programada-Meio ambiente-Vento | 15000 | 289 | 65824 | 1073,39 |
| 84 | 383 | 9 | 2021 | 13015 | ALC12 | ALC | BA01726776 | 1 | 3 | 21/09/2021 14:46:00 | 21/09/2021 15:27:00 | Interna-Não programada-Meio ambiente-Arvore ou Vegetacao | 15000 | 151 | 65824 | 103,18 |
| 85 | 383 | 9 | 2021 | 13015 | ALC12 | ALC | BA01726786 | 1 | 3 | 21/09/2021 15:30:00 | 21/09/2021 15:53:00 | Interna-Não programada-Meio ambiente-Arvore ou Vegetacao | 15000 | 17 | 65824 | 6,52 |
| 86 | 383 | 9 | 2021 | 13015 | ALC12 | ALC | BA01728036 | 1 | 3 | 22/09/2021 11:44:00 | 22/09/2021 11:49:07 | Interna-Não programada-Meio ambiente-Vento | 15000 | 582 | 65824 | 49,63 |
| 87 | 383 | 9 | 2021 | 13015 | ALC12 | ALC | BA01728036 | 1 | 3 | 22/09/2021 11:44:00 | 22/09/2021 15:22:13 | Interna-Não programada-Meio ambiente-Vento | 15000 | 333 | 65824 | 1211,10 |
| 88 | 383 | 9 | 2021 | 13015 | ALC12 | ALC | BA01728270 | 1 | 3 | 22/09/2021 14:34:30 | 22/09/2021 16:40:00 | Interna-Não programada-Meio ambiente-Vento | 15000 | 149 | 65824 | 311,66 |
| 89 | 383 | 9 | 2021 | 13015 | ALC13 | ALC | 0015899501 | 1 | 3 | 21/09/2021 15:12:34 | 21/09/2021 19:20:00 | Interna-Não programada-Meio ambiente-Arvore ou Vegetacao | 15000 | 523 | 65824 | 2156,79 |
| 90 | 383 | 9 | 2021 | 13015 | ALC13 | ALC | 0015899795 | 1 | 3 | 21/09/2021 15:22:03 | 22/09/2021 23:40:00 | Interna-Não programada-Meio ambiente-Vento | 220 | 3 | 65824 | 96,90 |
| 91 | 383 | 9 | 2021 | 13015 | ALC13 | ALC | 0015901881 | 1 | 3 | 21/09/2021 16:09:00 | 22/09/2021 12:08:00 | Interna-Não programada-Meio ambiente-Arvore ou Vegetacao | 15000 | 131 | 65824 | 2617,82 |
| 92 | 383 | 9 | 2021 | 13015 | ALC13 | ALC | 0015920125 | 1 | 3 | 22/09/2021 09:08:02 | 22/09/2021 20:05:00 | Interna-Não programada-Meio ambiente-Vento | 15000 | 25 | 65824 | 273,74 |
| 93 | 383 | 9 | 2021 | 13015 | ALC14 | ALC | 0015900643 | 1 | 3 | 21/09/2021 15:40:49 | 22/09/2021 10:39:00 | Interna-Não programada-Meio ambiente-Vento | 15000 | 237 | 65824 | 4495,82 |
| 94 | 383 | 9 | 2021 | 13015 | ALC14 | ALC | 0015909269 | 1 | 3 | 21/09/2021 19:00:56 | 23/09/2021 10:50:00 | Interna-Não programada-Meio ambiente-Vento | 220 | 3 | 65824 | 119,45 |
| 95 | 383 | 9 | 2021 | 13015 | ALC14 | ALC | 0015927117 | 1 | 3 | 22/09/2021 15:02:59 | 22/09/2021 18:00:00 | Interna-Não programada-Meio ambiente-Vento | 220 | 3 | 65824 | 8,85 |
| 96 | 383 | 9 | 2021 | 13015 | ALC16 | ALC | 0015897157 | 1 | 3 | 21/09/2021 13:14:43 | 22/09/2021 13:30:00 | Interna-Não programada-Meio ambiente-Arvore ou Vegetacao | 15000 | 94 | 65824 | 2279,94 |
| 97 | 383 | 9 | 2021 | 13015 | ALC16 | ALC | 0015898477 | 1 | 3 | 21/09/2021 14:45:23 | 22/09/2021 13:25:00 | Interna-Não programada-Meio ambiente-Arvore ou Vegetacao | 15000 | 63 | 65824 | 1427,60 |
| 98 | 383 | 9 | 2021 | 13015 | ALC16 | ALC | 0015899401 | 1 | 3 | 21/09/2021 15:09:07 | 22/09/2021 12:09:00 | Interna-Não programada-Meio ambiente-Vento | 15000 | 184 | 65824 | 3863,64 |
| 99 | 383 | 9 | 2021 | 13015 | ALC16 | ALC | 0015914215 | 1 | 3 | 21/09/2021 19:09:15 | 22/09/2021 13:32:00 | Interna-Não programada-Meio ambiente-Arvore ou Vegetacao | 15000 | 96 | 65824 | 1764,40 |
| 100 | 383 | 9 | 2021 | 13015 | ALC16 | ALC | 0015917697 | 1 | 3 | 22/09/2021 07:21:57 | 22/09/2021 16:55:00 | Interna-Não programada-Meio ambiente-Vento | 15000 | 1 | 65824 | 9,55 |
| 101 | 383 | 9 | 2021 | 13016 | ANG02 | ANG | 0015898451 | 1 | 3 | 21/09/2021 14:44:44 | 21/09/2021 19:19:12 | Interna-Não programada-Meio ambiente-Vento | 220 | 1 | 43211 | 4,57 |
| 102 | 383 | 9 | 2021 | 13016 | ANG02 | ANG | 0015919781 | 1 | 3 | 22/09/2021 08:57:12 | 22/09/2021 10:40:00 | Interna-Não programada-Meio ambiente-Vento | 220 | 1 | 43211 | 1,71 |
| 103 | 383 | 9 | 2021 | 13016 | ANG03 | ANG | 0015919553 | 1 | 3 | 22/09/2021 08:46:41 | 22/09/2021 10:30:00 | Interna-Não programada-Meio ambiente-Vento | 220 | 1 | 43211 | 1,72 |
| 104 | 383 | 9 | 2021 | 13016 | ANG03 | ANG | 0015920491 | 1 | 3 | 22/09/2021 08:16:01 | 22/09/2021 10:32:00 | Interna-Não programada-Meio ambiente-Arvore ou Vegetacao | 15000 | 55 | 43211 | 124,65 |
| 105 | 383 | 9 | 2021 | 13016 | ANG03 | ANG | 0015920941 | 1 | 3 | 22/09/2021 09:40:06 | 22/09/2021 11:00:00 | Interna-Não programada-Meio ambiente-Vento | 220 | 1 | 43211 | 1,33 |
| 106 | 383 | 9 | 2021 | 13016 | ANG04 | ANG | 0015910583 | 1 | 3 | 21/09/2021 19:54:55 | 21/09/2021 22:37:00 | Interna-Não programada-Meio ambiente-Arvore ou Vegetacao | 15000 | 44 | 43211 | 118,86 |
| 107 | 383 | 9 | 2021 | 13016 | ANG04 | ANG | 0015910583 | 1 | 3 | 21/09/2021 19:54:55 | 22/09/2021 04:13:00 | Interna-Não programada-Meio ambiente-Arvore ou Vegetacao | 15000 | 3 | 43211 | 24,90 |
| 108 | 383 | 9 | 2021 | 13016 | ANG04 | ANG | BA01727638 | 1 | 3 | 22/09/2021 04:04:26 | 22/09/2021 04:49:18 | Interna-Não programada-Meio ambiente-Vento | 15000 | 1988 | 43211 | 1486,58 |
| 109 | 383 | 9 | 2021 | 13016 | ANG04 | ANG | BA01727638 | 1 | 3 | 22/09/2021 04:04:26 | 22/09/2021 07:37:00 | Interna-Não programada-Meio ambiente-Vento | 15000 | 233 | 43211 | 825,47 |
| 110 | 383 | 9 | 2021 | 13016 | ANG04 | ANG | BA01727662 | 1 | 3 | 21/09/2021 23:24:00 | 22/09/2021 01:00:00 | Interna-Não programada-Meio ambiente-Arvore ou Vegetacao | 15000 | 13 | 43211 | 20,80 |
| 111 | 383 | 9 | 2021 | 13016 | ANG07 | ANG | 0015910843 | 1 | 3 | 21/09/2021 20:01:37 | 22/09/2021 07:45:00 | Interna-Não programada-Meio ambiente-Arvore ou Vegetacao | 15000 | 1 | 43211 | 11,72 |
| 112 | 383 | 9 | 2021 | 13016 | ANG07 | ANG | 0015919791 | 1 | 3 | 22/09/2021 08:54:34 | 22/09/2021 11:20:00 | Interna-Não programada-Meio ambiente-Vento | 15000 | 88 | 43211 | 213,30 |
| 113 | 383 | 9 | 2021 | 13016 | ANG08 | ANG | 0015905019 | 1 | 3 | 21/09/2021 17:08:40 | 21/09/2021 18:44:00 | Interna-Não programada-Meio ambiente-Vento | 15000 | 85 | 43211 | 135,06 |
| 114 | 383 | 9 | 2021 | 13017 | ARA01 | ARA | 0015903893 | 1 | 3 | 21/09/2021 16:47:46 | 22/09/2021 12:27:58 | Interna-Não programada-Meio ambiente-Vento | 220 | 44 | 26284 | 865,48 |
| 115 | 383 | 9 | 2021 | 13017 | ARA01 | ARA | 0015917543 | 1 | 3 | 22/09/2021 07:14:01 | 22/09/2021 15:45:00 | Interna-Não programada-Meio ambiente-Vento | 220 | 6 | 26284 | 51,10 |
| 116 | 383 | 9 | 2021 | 13017 | ARA01 | ARA | 0015919033 | 1 | 3 | 21/09/2021 15:58:00 | 22/09/2021 13:45:11 | Interna-Não programada-Meio ambiente-Vento | 15000 | 279 | 26284 | 6078,40 |
| 117 | 383 | 9 | 2021 | 13017 | ARA01 | ARA | BA01726984 | 1 | 3 | 21/09/2021 16:51:33 | 21/09/2021 22:58:00 | Interna-Não programada-Meio ambiente-Vento | 15000 | 899 | 26284 | 5490,64 |
| 118 | 383 | 9 | 2021 | 13017 | ARA02 | ARA | 0015912775 | 1 | 3 | 21/09/2021 21:38:00 | 22/09/2021 19:17:07 | Interna-Não programada-Meio ambiente-Vento | 15000 | 73 | 26284 | 1580,59 |
| 119 | 383 | 9 | 2021 | 13017 | ARA02 | ARA | BA01726562 | 1 | 3 | 21/09/2021 14:03:13 | 21/09/2021 16:36:29 | Interna-Não programada-Meio ambiente-Vento | 15000 | 23 | 26284 | 58,75 |
| 120 | 383 | 9 | 2021 | 13017 | ARA03 | ARA | 0015897723 | 1 | 3 | 21/09/2021 14:11:32 | 22/09/2021 09:10:00 | Interna-Não programada-Meio ambiente-Vento | 220 | 1 | 26284 | 18,97 |

| Item | Agente | Mês_com petência | Ano_com petência | Código Conjunto | alimentador | subestação | Número Ordem Interrupção | Cod Tipo Interrupção | Cod Motivo Expurgo | Data Hora | | Fato Gerador | Nível Tensão | Qty Consumidoras | Núm Consumidores | CHI |
|------|--------|---------------------|---------------------|--------------------|-------------|------------|-----------------------------|-------------------------|-----------------------|---------------------------------|-----------------------------|---|-----------------|---------------------|---------------------|----------|
| | | | | | | | | | | Data Hora Início Interrupção | Data Hora Restabilização | | | | | |
| 121 | 383 | 9 | 2021 | 13017 | ARA03 | ARA | 0015898835 | 1 | 3 | 21/09/2021 14:55:58 | 21/09/2021 17:57:00 | Interna-Não programada-Meio ambiente-Vento | 220 | 1 | 26284 | 3,02 |
| 122 | 383 | 9 | 2021 | 13017 | ARA03 | ARA | 0015900497 | 1 | 3 | 21/09/2021 15:36:00 | 21/09/2021 17:20:00 | Interna-Não programada-Meio ambiente-Vento | 15000 | 100 | 26284 | 173,33 |
| 123 | 383 | 9 | 2021 | 13017 | ARA03 | ARA | 0015904787 | 1 | 3 | 21/09/2021 17:06:04 | 23/09/2021 14:50:00 | Interna-Não programada-Meio ambiente-Vento | 220 | 9 | 26284 | 411,59 |
| 124 | 383 | 9 | 2021 | 13017 | ARA05 | ARA | 0015908611 | 1 | 3 | 21/09/2021 19:18:57 | 21/09/2021 20:06:07 | Interna-Não programada-Meio ambiente-Vento | 220 | 42 | 26284 | 33,02 |
| 125 | 383 | 9 | 2021 | 13017 | ARA05 | ARA | 0015909613 | 1 | 3 | 21/09/2021 19:13:53 | 22/09/2021 16:40:00 | Interna-Não programada-Meio ambiente-Arvore ou Vegetacao | 15000 | 5 | 26284 | 107,18 |
| 126 | 383 | 9 | 2021 | 13017 | ARA06 | ARA | 0015909299 | 1 | 3 | 21/09/2021 19:01:53 | 22/09/2021 11:10:00 | Interna-Não programada-Meio ambiente-Vento | 220 | 1 | 26284 | 16,14 |
| 127 | 383 | 9 | 2021 | 13019 | ARC01 | ARC | 0015910763 | 1 | 3 | 21/09/2021 20:02:00 | 22/09/2021 10:25:00 | Interna-Não programada-Meio ambiente-Vento | 220 | 1 | 14961 | 14,38 |
| 128 | 383 | 9 | 2021 | 13019 | ARC01 | ARC | 0015922399 | 1 | 3 | 22/09/2021 10:44:57 | 22/09/2021 12:30:00 | Interna-Não programada-Meio ambiente-Vento | 220 | 1 | 14961 | 1,75 |
| 129 | 383 | 9 | 2021 | 13019 | ARC01 | ARC | 0015927845 | 1 | 3 | 22/09/2021 15:41:47 | 22/09/2021 17:20:00 | Interna-Não programada-Meio ambiente-Vento | 220 | 2 | 14961 | 3,27 |
| 130 | 383 | 9 | 2021 | 13019 | ARC02 | ARC | 0015898151 | 1 | 3 | 21/09/2021 14:33:02 | 22/09/2021 12:16:00 | Interna-Não programada-Meio ambiente-Vento | 220 | 28 | 14961 | 608,05 |
| 131 | 383 | 9 | 2021 | 13019 | ARC02 | ARC | 0015915945 | 1 | 3 | 22/09/2021 03:02:55 | 22/09/2021 09:28:28 | Interna-Não programada-Meio ambiente-Vento | 220 | 1 | 14961 | 6,43 |
| 132 | 383 | 9 | 2021 | 13019 | ARC02 | ARC | 0015916047 | 1 | 3 | 22/09/2021 03:26:34 | 22/09/2021 11:41:00 | Interna-Não programada-Meio ambiente-Vento | 220 | 1 | 14961 | 8,24 |
| 133 | 383 | 9 | 2021 | 13019 | ARC02 | ARC | 0015927759 | 1 | 3 | 22/09/2021 15:37:08 | 23/09/2021 12:01:59 | Interna-Não programada-Meio ambiente-Vento | 220 | 1 | 14961 | 20,41 |
| 134 | 383 | 9 | 2021 | 13019 | ARC02 | ARC | 0015928363 | 1 | 3 | 22/09/2021 16:07:22 | 23/09/2021 09:40:38 | Interna-Não programada-Meio ambiente-Vento | 220 | 1 | 14961 | 17,55 |
| 135 | 383 | 9 | 2021 | 13019 | ARC02 | ARC | BA01726598 | 1 | 3 | 21/09/2021 14:23:30 | 21/09/2021 16:40:27 | Interna-Não programada-Meio ambiente-Vento | 15000 | 152 | 14961 | 346,94 |
| 136 | 383 | 9 | 2021 | 13019 | ARC02 | ARC | BA01726598 | 1 | 3 | 21/09/2021 14:23:30 | 21/09/2021 20:06:47 | Interna-Não programada-Meio ambiente-Vento | 15000 | 133 | 14961 | 760,94 |
| 137 | 383 | 9 | 2021 | 13019 | ARC02 | ARC | BA01727584 | 1 | 3 | 22/09/2021 02:44:57 | 22/09/2021 06:48:16 | Interna-Não programada-Meio ambiente-Vento | 15000 | 3417 | 14961 | 13856,88 |
| 138 | 383 | 9 | 2021 | 13020 | ARS01 | ARS | 0015897977 | 1 | 3 | 21/09/2021 14:25:49 | 22/09/2021 16:25:00 | Interna-Não programada-Meio ambiente-Descarga Atmosferica | 15000 | 53 | 49931 | 1377,28 |
| 139 | 383 | 9 | 2021 | 13020 | ARS01 | ARS | 0015898813 | 1 | 3 | 21/09/2021 14:55:32 | 22/09/2021 08:05:52 | Interna-Não programada-Meio ambiente-Vento | 15000 | 198 | 49931 | 3400,10 |
| 140 | 383 | 9 | 2021 | 13020 | ARS01 | ARS | 0015899539 | 1 | 3 | 21/09/2021 15:14:04 | 23/09/2021 06:22:07 | Interna-Não programada-Meio ambiente-Vento | 15000 | 40 | 49931 | 1565,37 |
| 141 | 383 | 9 | 2021 | 13020 | ARS01 | ARS | 0015899911 | 1 | 3 | 21/09/2021 15:24:34 | 22/09/2021 14:30:00 | Interna-Não programada-Meio ambiente-Vento | 15000 | 265 | 49931 | 6119,00 |
| 142 | 383 | 9 | 2021 | 13020 | ARS01 | ARS | 0015901567 | 1 | 3 | 21/09/2021 16:02:36 | 22/09/2021 17:47:00 | Interna-Não programada-Meio ambiente-Arvore ou Vegetacao | 15000 | 60 | 49931 | 1544,40 |
| 143 | 383 | 9 | 2021 | 13020 | ARS01 | ARS | 0015901599 | 1 | 3 | 21/09/2021 15:24:33 | 22/09/2021 08:04:07 | Interna-Não programada-Meio ambiente-Vento | 15000 | 233 | 49931 | 3881,65 |
| 144 | 383 | 9 | 2021 | 13020 | ARS01 | ARS | 0015902941 | 1 | 3 | 21/09/2021 16:29:00 | 22/09/2021 13:50:00 | Interna-Não programada-Meio ambiente-Vento | 15000 | 216 | 49931 | 4611,60 |
| 145 | 383 | 9 | 2021 | 13020 | ARS01 | ARS | 0015903761 | 1 | 3 | 21/09/2021 16:44:46 | 22/09/2021 08:05:02 | Interna-Não programada-Meio ambiente-Vento | 15000 | 106 | 49931 | 1625,80 |
| 146 | 383 | 9 | 2021 | 13020 | ARS01 | ARS | 0015912213 | 1 | 3 | 21/09/2021 21:06:43 | 22/09/2021 12:43:00 | Interna-Não programada-Meio ambiente-Vento | 15000 | 40 | 49931 | 624,19 |
| 147 | 383 | 9 | 2021 | 13020 | ARS01 | ARS | 0015919459 | 1 | 3 | 22/09/2021 08:41:54 | 23/09/2021 20:42:00 | Interna-Não programada-Meio ambiente-Arvore ou Vegetacao | 220 | 42 | 49931 | 1512,07 |
| 148 | 383 | 9 | 2021 | 13020 | ARS02 | ARS | 0015904825 | 1 | 3 | 21/09/2021 17:06:58 | 23/09/2021 18:00:00 | Interna-Não programada-Meio ambiente-Vento | 220 | 8 | 49931 | 391,07 |
| 149 | 383 | 9 | 2021 | 13020 | ARS02 | ARS | 0015905133 | 1 | 3 | 21/09/2021 17:12:48 | 23/09/2021 19:26:00 | Interna-Não programada-Meio ambiente-Vento | 220 | 65 | 49931 | 3264,30 |
| 150 | 383 | 9 | 2021 | 13020 | ARS02 | ARS | 0015915335 | 1 | 3 | 21/09/2021 17:10:07 | 22/09/2021 17:15:00 | Interna-Não programada-Meio ambiente-Arvore ou Vegetacao | 15000 | 22 | 49931 | 529,79 |
| 151 | 383 | 9 | 2021 | 13020 | ARS02 | ARS | 0015917337 | 1 | 3 | 22/09/2021 07:00:52 | 22/09/2021 16:25:00 | Interna-Não programada-Meio ambiente-Vento | 15000 | 25 | 49931 | 235,06 |
| 152 | 383 | 9 | 2021 | 13020 | ARS03 | ARS | 0015897667 | 1 | 3 | 21/09/2021 14:07:28 | 22/09/2021 11:40:00 | Interna-Não programada-Meio ambiente-Vento | 15000 | 48 | 49931 | 1034,03 |
| 153 | 383 | 9 | 2021 | 13020 | ARS03 | ARS | 0015907137 | 1 | 3 | 21/09/2021 17:58:01 | 22/09/2021 10:30:00 | Interna-Não programada-Meio ambiente-Arvore ou Vegetacao | 15000 | 95 | 49931 | 1570,64 |
| 154 | 383 | 9 | 2021 | 13020 | ARS03 | ARS | 0015911023 | 1 | 3 | 21/09/2021 20:10:09 | 22/09/2021 11:09:06 | Interna-Não programada-Meio ambiente-Arvore ou Vegetacao | 15000 | 131 | 49931 | 1962,71 |
| 155 | 383 | 9 | 2021 | 13020 | ARS03 | ARS | 0015913333 | 1 | 3 | 21/09/2021 22:07:20 | 22/09/2021 15:37:00 | Interna-Não programada-Meio ambiente-Vento | 220 | 2 | 49931 | 34,99 |
| 156 | 383 | 9 | 2021 | 13020 | ARS03 | ARS | 0015915557 | 1 | 3 | 21/09/2021 18:22:56 | 22/09/2021 12:46:43 | Interna-Não programada-Meio ambiente-Vento | 15000 | 188 | 49931 | 3458,52 |
| 157 | 383 | 9 | 2021 | 13020 | ARS03 | ARS | 0015915557 | 1 | 3 | 21/09/2021 18:22:56 | 22/09/2021 19:00:00 | Interna-Não programada-Meio ambiente-Vento | 15000 | 1 | 49931 | 24,62 |
| 158 | 383 | 9 | 2021 | 13020 | ARS03 | ARS | 0015943803 | 1 | 3 | 22/09/2021 13:32:27 | 23/09/2021 17:20:00 | Interna-Não programada-Meio ambiente-Vento | 15000 | 150 | 49931 | 4168,87 |
| 159 | 383 | 9 | 2021 | 13020 | ARS03 | ARS | BA01726618 | 1 | 3 | 21/09/2021 14:34:10 | 21/09/2021 14:48:07 | Interna-Não programada-Meio ambiente-Vento | 15000 | 2173 | 49931 | 505,22 |
| 160 | 383 | 9 | 2021 | 13020 | ARS03 | ARS | BA01726618 | 1 | 3 | 21/09/2021 14:34:10 | 21/09/2021 20:35:57 | Interna-Não programada-Meio ambiente-Vento | 15000 | 917 | 49931 | 5529,26 |

| Item | Agente | Mês_com petência | Ano_com petência | Código Conjunto | alimentador | subestação | Número Ordem Interrupção | Cod Tipo Interrupção | Cod Motivo Expurgo | Data Hora Inicio Interrupção | Data Hora Restabilização | Fato Gerador | Nível Tensão | Qtd Consumidoras | Núm Consumidores | CHI |
|------|--------|---------------------|---------------------|--------------------|-------------|------------|-----------------------------|-------------------------|-----------------------|---------------------------------|-----------------------------|--|-----------------|---------------------|---------------------|----------|
| 161 | 383 | 9 | 2021 | 13020 | ARS03 | ARS | BA01726618 | 1 | 3 | 21/09/2021 14:34:10 | 21/09/2021 21:55:24 | Interna-Não programada-Meio ambiente-Vento | 15000 | 337 | 49931 | 2478,26 |
| 162 | 383 | 9 | 2021 | 13020 | ARS03 | ARS | BA01726618 | 1 | 3 | 21/09/2021 14:34:10 | 21/09/2021 21:57:15 | Interna-Não programada-Meio ambiente-Vento | 15000 | 374 | 49931 | 2761,89 |
| 163 | 383 | 9 | 2021 | 13020 | ARS05 | ARS | 0015920119 | 1 | 3 | 22/09/2021 09:04:14 | 22/09/2021 15:16:00 | Interna-Não programada-Meio ambiente-Vento | 15000 | 1 | 49931 | 6,20 |
| 164 | 383 | 9 | 2021 | 13020 | ARS06 | ARS | 0015898395 | 1 | 3 | 21/09/2021 14:42:38 | 23/09/2021 01:17:00 | Interna-Não programada-Meio ambiente-Arvore ou Vegetacao | 15000 | 13 | 49931 | 449,45 |
| 165 | 383 | 9 | 2021 | 13020 | ARS06 | ARS | 0015899323 | 1 | 3 | 21/09/2021 15:07:03 | 22/09/2021 16:20:00 | Interna-Não programada-Meio ambiente-Arvore ou Vegetacao | 15000 | 74 | 49931 | 1865,97 |
| 166 | 383 | 9 | 2021 | 13020 | ARS06 | ARS | 0015900803 | 1 | 3 | 21/09/2021 15:47:17 | 22/09/2021 17:04:00 | Interna-Não programada-Meio ambiente-Arvore ou Vegetacao | 15000 | 42 | 49931 | 1061,70 |
| 167 | 383 | 9 | 2021 | 13020 | ARS06 | ARS | 0015900895 | 1 | 3 | 21/09/2021 15:50:34 | 22/09/2021 05:10:00 | Interna-Não programada-Meio ambiente-Arvore ou Vegetacao | 15000 | 226 | 49931 | 3011,20 |
| 168 | 383 | 9 | 2021 | 13020 | ARS06 | ARS | 0015907433 | 1 | 3 | 21/09/2021 18:05:53 | 22/09/2021 18:26:00 | Interna-Não programada-Meio ambiente-Vento | 220 | 47 | 49931 | 1143,76 |
| 169 | 383 | 9 | 2021 | 13020 | ARS06 | ARS | BA01727382 | 1 | 3 | 21/09/2021 22:11:02 | 22/09/2021 02:55:22 | Interna-Não programada-Meio ambiente-Vento | 15000 | 209 | 49931 | 990,43 |
| 170 | 383 | 9 | 2021 | 13020 | ARS07 | ARS | 0015899773 | 1 | 3 | 21/09/2021 15:21:43 | 22/09/2021 12:19:00 | Interna-Não programada-Meio ambiente-Arvore ou Vegetacao | 15000 | 179 | 49931 | 3750,90 |
| 171 | 383 | 9 | 2021 | 13020 | ARS07 | ARS | 0015899961 | 1 | 3 | 21/09/2021 15:25:28 | 22/09/2021 16:35:00 | Interna-Não programada-Meio ambiente-Vento | 15000 | 28 | 49931 | 704,45 |
| 172 | 383 | 9 | 2021 | 13020 | ARS07 | ARS | 0015899971 | 1 | 3 | 21/09/2021 15:25:34 | 22/09/2021 11:20:00 | Interna-Não programada-Meio ambiente-Arvore ou Vegetacao | 15000 | 108 | 49931 | 2149,98 |
| 173 | 383 | 9 | 2021 | 13020 | ARS07 | ARS | 0015900105 | 1 | 3 | 21/09/2021 15:27:32 | 22/09/2021 18:35:00 | Interna-Não programada-Meio ambiente-Vento | 220 | 1 | 49931 | 3,12 |
| 174 | 383 | 9 | 2021 | 13020 | ARS07 | ARS | 0015900349 | 1 | 3 | 21/09/2021 15:33:24 | 22/09/2021 08:10:33 | Interna-Não programada-Meio ambiente-Vento | 15000 | 145 | 49931 | 2409,78 |
| 175 | 383 | 9 | 2021 | 13020 | ARS07 | ARS | 0015900451 | 1 | 3 | 21/09/2021 15:35:28 | 21/09/2021 17:53:44 | Interna-Não programada-Meio ambiente-Arvore ou Vegetacao | 15000 | 339 | 49931 | 781,21 |
| 176 | 383 | 9 | 2021 | 13020 | ARS07 | ARS | 0015900689 | 1 | 3 | 21/09/2021 15:42:50 | 22/09/2021 04:45:00 | Interna-Não programada-Meio ambiente-Arvore ou Vegetacao | 15000 | 172 | 49931 | 2242,21 |
| 177 | 383 | 9 | 2021 | 13020 | ARS07 | ARS | 0015903245 | 1 | 3 | 21/09/2021 16:34:40 | 22/09/2021 18:10:00 | Interna-Não programada-Meio ambiente-Vento | 15000 | 84 | 49931 | 2149,47 |
| 178 | 383 | 9 | 2021 | 13020 | ARS07 | ARS | 0015905251 | 1 | 3 | 21/09/2021 17:11:43 | 22/09/2021 12:40:32 | Interna-Não programada-Meio ambiente-Arvore ou Vegetacao | 15000 | 1 | 49931 | 19,48 |
| 179 | 383 | 9 | 2021 | 13020 | ARS07 | ARS | 0015915025 | 1 | 3 | 21/09/2021 20:49:26 | 22/09/2021 05:35:00 | Interna-Não programada-Meio ambiente-Vento | 15000 | 160 | 49931 | 1401,51 |
| 180 | 383 | 9 | 2021 | 13020 | ARS07 | ARS | 0015915961 | 1 | 3 | 21/09/2021 14:55:28 | 22/09/2021 11:55:00 | Interna-Não programada-Meio ambiente-Arvore ou Vegetacao | 15000 | 193 | 49931 | 4051,50 |
| 181 | 383 | 9 | 2021 | 13020 | ARS07 | ARS | 0015919691 | 1 | 3 | 22/09/2021 08:52:47 | 22/09/2021 17:51:00 | Interna-Não programada-Meio ambiente-Vento | 220 | 51 | 49931 | 457,48 |
| 182 | 383 | 9 | 2021 | 13020 | ARS07 | ARS | BA01726652 | 1 | 3 | 21/09/2021 14:42:39 | 21/09/2021 16:32:36 | Interna-Não programada-Meio ambiente-Vento | 15000 | 157 | 49931 | 287,70 |
| 183 | 383 | 9 | 2021 | 13020 | ARS07 | ARS | BA01726922 | 1 | 3 | 21/09/2021 16:28:26 | 21/09/2021 17:53:44 | Interna-Não programada-Meio ambiente-Vento | 15000 | 6 | 49931 | 8,53 |
| 184 | 383 | 9 | 2021 | 13020 | ARS08 | ARS | 0015897913 | 1 | 3 | 21/09/2021 14:22:29 | 21/09/2021 20:35:00 | Interna-Não programada-Meio ambiente-Arvore ou Vegetacao | 15000 | 251 | 49931 | 1558,36 |
| 185 | 383 | 9 | 2021 | 13020 | ARS08 | ARS | 0015899329 | 1 | 3 | 21/09/2021 15:07:21 | 21/09/2021 21:05:00 | Interna-Não programada-Meio ambiente-Arvore ou Vegetacao | 15000 | 141 | 49931 | 840,48 |
| 186 | 383 | 9 | 2021 | 13020 | ARS08 | ARS | 0015899965 | 1 | 3 | 21/09/2021 15:25:29 | 22/09/2021 14:30:00 | Interna-Não programada-Meio ambiente-Arvore ou Vegetacao | 15000 | 96 | 49931 | 2215,23 |
| 187 | 383 | 9 | 2021 | 13020 | ARS08 | ARS | 0015900135 | 1 | 3 | 21/09/2021 15:28:01 | 22/09/2021 14:50:00 | Interna-Não programada-Meio ambiente-Vento | 15000 | 64 | 49931 | 1495,45 |
| 188 | 383 | 9 | 2021 | 13020 | ARS08 | ARS | 0015900741 | 1 | 3 | 21/09/2021 15:44:55 | 22/09/2021 15:40:00 | Interna-Não programada-Meio ambiente-Arvore ou Vegetacao | 15000 | 79 | 49931 | 1889,53 |
| 189 | 383 | 9 | 2021 | 13020 | ARS08 | ARS | 0015901271 | 1 | 3 | 21/09/2021 15:57:43 | 22/09/2021 15:25:00 | Interna-Não programada-Meio ambiente-Vento | 15000 | 94 | 49931 | 2204,74 |
| 190 | 383 | 9 | 2021 | 13020 | ARS08 | ARS | 0015904137 | 1 | 3 | 21/09/2021 16:52:54 | 21/09/2021 18:45:00 | Interna-Não programada-Meio ambiente-Vento | 220 | 2 | 49931 | 3,74 |
| 191 | 383 | 9 | 2021 | 13020 | ARS08 | ARS | 0015915325 | 1 | 3 | 21/09/2021 18:46:39 | 22/09/2021 14:35:20 | Interna-Não programada-Meio ambiente-Arvore ou Vegetacao | 15000 | 64 | 49931 | 1267,93 |
| 192 | 383 | 9 | 2021 | 13020 | ARS08 | ARS | 0015919207 | 1 | 3 | 22/09/2021 08:30:25 | 22/09/2021 13:35:11 | Interna-Não programada-Meio ambiente-Vento | 15000 | 72 | 49931 | 365,72 |
| 193 | 383 | 9 | 2021 | 13020 | ARS10 | ARS | 0015897999 | 1 | 3 | 21/09/2021 14:26:24 | 22/09/2021 12:36:00 | Interna-Não programada-Meio ambiente-Arvore ou Vegetacao | 15000 | 212 | 49931 | 4697,92 |
| 194 | 383 | 9 | 2021 | 13020 | ARS10 | ARS | 0015898533 | 1 | 3 | 21/09/2021 14:47:26 | 22/09/2021 18:03:54 | Interna-Não programada-Meio ambiente-Arvore ou Vegetacao | 220 | 31 | 49931 | 845,51 |
| 195 | 383 | 9 | 2021 | 13020 | ARS10 | ARS | 0015920821 | 1 | 3 | 22/09/2021 09:35:10 | 22/09/2021 17:20:00 | Interna-Não programada-Meio ambiente-Vento | 15000 | 36 | 49931 | 278,90 |
| 196 | 383 | 9 | 2021 | 13020 | ARS10 | ARS | 0015926991 | 1 | 3 | 21/09/2021 15:00:40 | 22/09/2021 15:39:51 | Interna-Não programada-Meio ambiente-Vento | 15000 | 431 | 49931 | 10625,47 |
| 197 | 383 | 9 | 2021 | 13020 | ARS10 | ARS | BA01728800 | 1 | 3 | 21/09/2021 16:30:24 | 23/09/2021 07:34:04 | Interna-Não programada-Meio ambiente-Arvore ou Vegetacao | 15000 | 85 | 49931 | 3320,19 |
| 198 | 383 | 9 | 2021 | 13020 | ARS11 | ARS | 0015898127 | 1 | 3 | 21/09/2021 14:31:52 | 21/09/2021 19:10:00 | Interna-Não programada-Meio ambiente-Arvore ou Vegetacao | 15000 | 167 | 49931 | 774,14 |
| 199 | 383 | 9 | 2021 | 13020 | ARS11 | ARS | 0015900861 | 1 | 3 | 21/09/2021 15:48:53 | 21/09/2021 18:27:00 | Interna-Não programada-Meio ambiente-Vento | 15000 | 118 | 49931 | 310,96 |

| Item | Agente | Mês_com petência | Ano_com petência | Código Conjunto | alimentador | subestação | Número Ordem Interrupção | Cod Tipo Interrupção | Cod Motivo Expurgo | Data Hora Inicio Interrupção | Data Hora Restabilização | Fato Gerador | Nível Tensão | Qtd Consumidoras | Núm Consumidores | CHI |
|------|--------|---------------------|---------------------|--------------------|-------------|------------|-----------------------------|-------------------------|-----------------------|---------------------------------|-----------------------------|--|-----------------|---------------------|---------------------|---------|
| 200 | 383 | 9 | 2021 | 13020 | ARS11 | ARS | 0015908057 | 1 | 3 | 21/09/2021 18:22:19 | 21/09/2021 19:54:00 | Interna-Não programada-Meio ambiente-Vento | 15000 | 226 | 49931 | 345,34 |
| 201 | 383 | 9 | 2021 | 13020 | ARS11 | ARS | 0015930391 | 1 | 3 | 21/09/2021 14:51:28 | 22/09/2021 18:13:00 | Interna-Não programada-Meio ambiente-Arvore ou Vegetacao | 15000 | 75 | 49931 | 2051,92 |
| 202 | 383 | 9 | 2021 | 13020 | ARS11 | ARS | BA01726652 | 1 | 3 | 21/09/2021 14:42:39 | 21/09/2021 16:32:36 | Interna-Não programada-Meio ambiente-Vento | 15000 | 1121 | 49931 | 2054,23 |
| 203 | 383 | 9 | 2021 | 13020 | ARS11 | ARS | BA01726700 | 1 | 3 | 21/09/2021 14:55:50 | 21/09/2021 15:12:09 | Interna-Não programada-Meio ambiente-Vento | 15000 | 5255 | 49931 | 1429,07 |
| 204 | 383 | 9 | 2021 | 13020 | ARS11 | ARS | BA01726700 | 1 | 3 | 21/09/2021 16:01:33 | 21/09/2021 16:04:35 | Interna-Não programada-Meio ambiente-Vento | 15000 | 636 | 49931 | 32,15 |
| 205 | 383 | 9 | 2021 | 13020 | ARS11 | ARS | BA01726700 | 1 | 3 | 21/09/2021 16:04:05 | 22/09/2021 09:23:26 | Interna-Não programada-Meio ambiente-Vento | 15000 | 20 | 49931 | 346,45 |
| 206 | 383 | 9 | 2021 | 13020 | ARS11 | ARS | BA01727892 | 1 | 3 | 22/09/2021 09:11:41 | 22/09/2021 09:22:41 | Interna-Não programada-Meio ambiente-Vento | 15000 | 785 | 49931 | 143,92 |
| 207 | 383 | 9 | 2021 | 13020 | MPA02 | MPA | 0015910247 | 1 | 3 | 21/09/2021 19:39:39 | 22/09/2021 16:05:00 | Interna-Não programada-Meio ambiente-Vento | 15000 | 44 | 49931 | 898,59 |
| 208 | 383 | 9 | 2021 | 13020 | MPA02 | MPA | 0015921457 | 1 | 3 | 21/09/2021 16:48:24 | 22/09/2021 11:57:00 | Interna-Não programada-Meio ambiente-Vento | 220 | 9 | 49931 | 388,29 |
| 209 | 383 | 9 | 2021 | 13020 | MPA16 | MPA | BA01727658 | 1 | 3 | 22/09/2021 04:06:44 | 22/09/2021 04:13:09 | Interna-Não programada-Meio ambiente-Arvore ou Vegetacao | 15000 | 201 | 49931 | 21,50 |
| 210 | 383 | 9 | 2021 | 13020 | MPA16 | MPA | BA01727658 | 1 | 3 | 22/09/2021 04:06:44 | 22/09/2021 08:51:00 | Interna-Não programada-Meio ambiente-Arvore ou Vegetacao | 15000 | 197 | 49931 | 933,34 |
| 211 | 383 | 9 | 2021 | 13020 | MPA16 | MPA | BA01727658 | 1 | 3 | 22/09/2021 04:06:44 | 22/09/2021 10:55:39 | Interna-Não programada-Meio ambiente-Arvore ou Vegetacao | 15000 | 637 | 49931 | 4341,33 |
| 212 | 383 | 9 | 2021 | 13020 | MPA16 | MPA | BA01727658 | 1 | 3 | 22/09/2021 04:06:44 | 22/09/2021 11:18:21 | Interna-Não programada-Meio ambiente-Arvore ou Vegetacao | 15000 | 525 | 49931 | 3776,65 |
| 213 | 383 | 9 | 2021 | 13020 | MPA16 | MPA | BA01727658 | 1 | 3 | 22/09/2021 04:06:44 | 22/09/2021 11:53:13 | Interna-Não programada-Meio ambiente-Arvore ou Vegetacao | 15000 | 168 | 49931 | 1306,15 |
| 214 | 383 | 9 | 2021 | 13020 | MPA16 | MPA | BA01727658 | 1 | 3 | 22/09/2021 04:06:44 | 22/09/2021 15:00:10 | Interna-Não programada-Meio ambiente-Arvore ou Vegetacao | 15000 | 67 | 49931 | 729,67 |
| 215 | 383 | 9 | 2021 | 13020 | MPA16 | MPA | BA01728292 | 1 | 3 | 22/09/2021 15:30:00 | 22/09/2021 17:13:42 | Interna-Não programada-Meio ambiente-Arvore ou Vegetacao | 15000 | 40 | 49931 | 69,13 |
| 216 | 383 | 9 | 2021 | 13021 | AVI01 | AVI | 0015898887 | 1 | 3 | 21/09/2021 14:57:34 | 22/09/2021 00:59:00 | Interna-Não programada-Meio ambiente-Vento | 220 | 15 | 39986 | 150,36 |
| 217 | 383 | 9 | 2021 | 13021 | AVI01 | AVI | 0015908413 | 1 | 3 | 21/09/2021 18:33:06 | 22/09/2021 12:39:00 | Interna-Não programada-Meio ambiente-Vento | 220 | 1 | 39986 | 18,10 |
| 218 | 383 | 9 | 2021 | 13021 | AVI01 | AVI | 0015915407 | 1 | 3 | 22/09/2021 01:27:06 | 22/09/2021 07:58:00 | Interna-Não programada-Meio ambiente-Arvore ou Vegetacao | 15000 | 102 | 39986 | 664,53 |
| 219 | 383 | 9 | 2021 | 13021 | AVI01 | AVI | 0015915653 | 1 | 3 | 22/09/2021 02:08:13 | 22/09/2021 07:19:03 | Interna-Não programada-Meio ambiente-Arvore ou Vegetacao | 15000 | 61 | 39986 | 316,01 |
| 220 | 383 | 9 | 2021 | 13021 | AVI02 | AVI | 0015899279 | 1 | 3 | 21/09/2021 15:06:14 | 21/09/2021 16:45:00 | Interna-Não programada-Meio ambiente-Arvore ou Vegetacao | 15000 | 48 | 39986 | 79,01 |
| 221 | 383 | 9 | 2021 | 13021 | AVI02 | AVI | 0015909723 | 1 | 3 | 21/09/2021 19:17:30 | 22/09/2021 04:05:02 | Interna-Não programada-Meio ambiente-Vento | 220 | 1 | 39986 | 8,79 |
| 222 | 383 | 9 | 2021 | 13021 | AVI02 | AVI | BA01726762 | 1 | 3 | 21/09/2021 15:20:29 | 21/09/2021 16:24:07 | Interna-Não programada-Meio ambiente-Arvore ou Vegetacao | 15000 | 250 | 39986 | 265,14 |
| 223 | 383 | 9 | 2021 | 13021 | AVI03 | AVI | 0015909625 | 1 | 3 | 21/09/2021 19:14:26 | 22/09/2021 02:21:00 | Interna-Não programada-Meio ambiente-Vento | 15000 | 40 | 39986 | 284,38 |
| 224 | 383 | 9 | 2021 | 13021 | AVI03 | AVI | 0015918793 | 1 | 3 | 22/09/2021 08:11:00 | 22/09/2021 09:47:10 | Interna-Não programada-Meio ambiente-Vento | 220 | 2 | 39986 | 3,21 |
| 225 | 383 | 9 | 2021 | 13021 | AVI04 | AVI | 0015897969 | 1 | 3 | 21/09/2021 14:25:43 | 21/09/2021 16:10:00 | Interna-Não programada-Meio ambiente-Arvore ou Vegetacao | 15000 | 47 | 39986 | 81,69 |
| 226 | 383 | 9 | 2021 | 13021 | AVI04 | AVI | 0015899825 | 1 | 3 | 21/09/2021 19:57:52 | 21/09/2021 22:00:00 | Interna-Não programada-Meio ambiente-Vento | 15000 | 146 | 39986 | 297,19 |
| 227 | 383 | 9 | 2021 | 13021 | AVI04 | AVI | 0015903241 | 1 | 3 | 21/09/2021 16:34:39 | 21/09/2021 18:30:00 | Interna-Não programada-Meio ambiente-Arvore ou Vegetacao | 15000 | 17 | 39986 | 32,68 |
| 228 | 383 | 9 | 2021 | 13021 | AVI04 | AVI | 0015919125 | 1 | 3 | 22/09/2021 08:25:21 | 22/09/2021 11:00:00 | Interna-Não programada-Meio ambiente-Arvore ou Vegetacao | 15000 | 1 | 39986 | 2,58 |
| 229 | 383 | 9 | 2021 | 13021 | AVI04 | AVI | 0015920417 | 1 | 3 | 22/09/2021 09:19:29 | 22/09/2021 11:00:00 | Interna-Não programada-Meio ambiente-Vento | 220 | 1 | 39986 | 1,68 |
| 230 | 383 | 9 | 2021 | 13021 | AVI04 | AVI | BA01727196 | 1 | 3 | 21/09/2021 19:37:11 | 21/09/2021 20:30:04 | Interna-Não programada-Meio ambiente-Vento | 15000 | 1183 | 39986 | 1042,68 |
| 231 | 383 | 9 | 2021 | 13021 | AVI04 | AVI | BA01727196 | 1 | 3 | 21/09/2021 19:37:11 | 21/09/2021 22:50:00 | Interna-Não programada-Meio ambiente-Vento | 15000 | 1 | 39986 | 3,21 |
| 232 | 383 | 9 | 2021 | 13021 | AVI05 | AVI | 0015902185 | 1 | 3 | 21/09/2021 16:15:02 | 22/09/2021 08:33:22 | Interna-Não programada-Meio ambiente-Vento | 220 | 5 | 39986 | 81,53 |
| 233 | 383 | 9 | 2021 | 13021 | AVI05 | AVI | 0015915787 | 1 | 3 | 22/09/2021 02:23:39 | 22/09/2021 09:50:00 | Interna-Não programada-Meio ambiente-Arvore ou Vegetacao | 15000 | 13 | 39986 | 96,71 |
| 234 | 383 | 9 | 2021 | 13021 | AVI06 | AVI | 0015898839 | 1 | 3 | 21/09/2021 14:56:04 | 21/09/2021 18:07:00 | Interna-Não programada-Meio ambiente-Arvore ou Vegetacao | 15000 | 65 | 39986 | 206,84 |
| 235 | 383 | 9 | 2021 | 13021 | AVI06 | AVI | 0015900779 | 1 | 3 | 21/09/2021 15:46:37 | 21/09/2021 18:10:00 | Interna-Não programada-Meio ambiente-Arvore ou Vegetacao | 15000 | 97 | 39986 | 231,80 |
| 236 | 383 | 9 | 2021 | 13021 | AVI06 | AVI | 0015910427 | 1 | 3 | 21/09/2021 19:48:40 | 22/09/2021 13:35:48 | Interna-Não programada-Meio ambiente-Vento | 220 | 1 | 39986 | 17,79 |
| 237 | 383 | 9 | 2021 | 13021 | AVI06 | AVI | 0015910427 | 1 | 3 | 22/09/2021 12:35:00 | 22/09/2021 13:35:48 | Interna-Não programada-Meio ambiente-Vento | 220 | 13 | 39986 | 13,17 |
| 238 | 383 | 9 | 2021 | 13021 | AVI06 | AVI | 0015916867 | 1 | 3 | 22/09/2021 06:23:18 | 22/09/2021 10:42:00 | Interna-Não programada-Meio ambiente-Arvore ou Vegetacao | 15000 | 19 | 39986 | 81,92 |
| 239 | 383 | 9 | 2021 | 13021 | AVI07 | AVI | 0015897629 | 1 | 3 | 21/09/2021 14:05:14 | 21/09/2021 18:47:00 | Interna-Não programada-Meio ambiente-Arvore ou Vegetacao | 220 | 8 | 39986 | 37,57 |
| 240 | 383 | 9 | 2021 | 13021 | AVI07 | AVI | 0015912935 | 1 | 3 | 21/09/2021 21:45:37 | 22/09/2021 14:33:00 | Interna-Não programada-Meio ambiente-Arvore ou Vegetacao | 15000 | 64 | 39986 | 1074,54 |

| Item | Agente | Mês_com petência | Ano_com petência | Código Conjunto | alimentador | subestação | Número Ordem Interrupção | Cod Tipo Interrupção | Cod Motivo Expurgo | Data Hora Início Interrupção | Data Hora Restabilização | Fato Gerador | Nível Tensão | Qty Consumidoras | Núm Consumidores | CHI |
|------|--------|---------------------|---------------------|--------------------|-------------|------------|-----------------------------|-------------------------|-----------------------|---------------------------------|-----------------------------|--|-----------------|---------------------|---------------------|---------|
| 241 | 383 | 9 | 2021 | 13021 | AVI07 | AVI | 0015915701 | 1 | 3 | 22/09/2021 02:13:27 | 22/09/2021 10:51:00 | Interna-Não programada-Meio ambiente-Vento | 15000 | 32 | 39986 | 276,03 |
| 242 | 383 | 9 | 2021 | 13021 | AVI08 | AVI | 0015900553 | 1 | 3 | 21/09/2021 17:18:25 | 22/09/2021 01:00:00 | Interna-Não programada-Meio ambiente-Arvore ou Vegetacao | 15000 | 46 | 39986 | 353,88 |
| 243 | 383 | 9 | 2021 | 13021 | AVI08 | AVI | 0015910039 | 1 | 3 | 21/09/2021 19:31:11 | 21/09/2021 23:30:00 | Interna-Não programada-Meio ambiente-Arvore ou Vegetacao | 220 | 72 | 39986 | 286,58 |
| 244 | 383 | 9 | 2021 | 13021 | AVI08 | AVI | 0015912177 | 1 | 3 | 21/09/2021 18:47:16 | 22/09/2021 05:53:26 | Interna-Não programada-Meio ambiente-Arvore ou Vegetacao | 220 | 3 | 39986 | 33,31 |
| 245 | 383 | 9 | 2021 | 13021 | AVI08 | AVI | BA01726762 | 1 | 3 | 21/09/2021 15:20:29 | 21/09/2021 15:54:42 | Interna-Não programada-Meio ambiente-Arvore ou Vegetacao | 15000 | 1210 | 39986 | 690,04 |
| 246 | 383 | 9 | 2021 | 13021 | AVI08 | AVI | BA01726762 | 1 | 3 | 21/09/2021 15:20:29 | 21/09/2021 16:13:29 | Interna-Não programada-Meio ambiente-Arvore ou Vegetacao | 15000 | 675 | 39986 | 596,25 |
| 247 | 383 | 9 | 2021 | 13021 | AVI08 | AVI | BA01726762 | 1 | 3 | 21/09/2021 15:20:29 | 21/09/2021 16:24:07 | Interna-Não programada-Meio ambiente-Arvore ou Vegetacao | 15000 | 429 | 39986 | 454,98 |
| 248 | 383 | 9 | 2021 | 13021 | AVI08 | AVI | BA01726762 | 1 | 3 | 21/09/2021 15:20:29 | 21/09/2021 16:37:21 | Interna-Não programada-Meio ambiente-Arvore ou Vegetacao | 15000 | 2690 | 39986 | 3446,19 |
| 249 | 383 | 9 | 2021 | 13021 | AVI08 | AVI | BA01726762 | 1 | 3 | 21/09/2021 15:20:29 | 21/09/2021 17:18:24 | Interna-Não programada-Meio ambiente-Arvore ou Vegetacao | 15000 | 616 | 39986 | 1210,61 |
| 250 | 383 | 9 | 2021 | 13021 | AVI08 | AVI | BA01726762 | 1 | 3 | 21/09/2021 15:20:29 | 21/09/2021 21:29:54 | Interna-Não programada-Meio ambiente-Arvore ou Vegetacao | 15000 | 19 | 39986 | 116,98 |
| 251 | 383 | 9 | 2021 | 13022 | BAX01 | BAX | 0015897763 | 1 | 3 | 21/09/2021 14:14:03 | 22/09/2021 10:02:34 | Interna-Não programada-Meio ambiente-Vento | 220 | 9 | 55358 | 178,28 |
| 252 | 383 | 9 | 2021 | 13022 | BAX01 | BAX | 0015921687 | 1 | 3 | 22/09/2021 10:11:55 | 23/09/2021 09:35:00 | Interna-Não programada-Meio ambiente-Vento | 220 | 1 | 55358 | 23,38 |
| 253 | 383 | 9 | 2021 | 13022 | BAX02 | BAX | 0015903231 | 1 | 3 | 21/09/2021 16:34:30 | 22/09/2021 11:55:15 | Interna-Não programada-Meio ambiente-Vento | 220 | 28 | 55358 | 541,68 |
| 254 | 383 | 9 | 2021 | 13022 | BAX03 | BAX | 0015898171 | 1 | 3 | 21/09/2021 14:34:15 | 21/09/2021 19:54:04 | Interna-Não programada-Meio ambiente-Vento | 220 | 1 | 55358 | 5,33 |
| 255 | 383 | 9 | 2021 | 13022 | BAX03 | BAX | 0015898171 | 1 | 3 | 21/09/2021 20:32:21 | 23/09/2021 11:46:00 | Interna-Não programada-Meio ambiente-Vento | 220 | 1 | 55358 | 39,23 |
| 256 | 383 | 9 | 2021 | 13022 | BAX03 | BAX | 0015898543 | 1 | 3 | 21/09/2021 14:47:51 | 21/09/2021 19:54:04 | Interna-Não programada-Meio ambiente-Vento | 220 | 5 | 55358 | 25,52 |
| 257 | 383 | 9 | 2021 | 13022 | BAX03 | BAX | 0015898543 | 1 | 3 | 21/09/2021 20:32:21 | 23/09/2021 08:07:25 | Interna-Não programada-Meio ambiente-Vento | 220 | 5 | 55358 | 177,92 |
| 258 | 383 | 9 | 2021 | 13022 | BAX03 | BAX | 0015901911 | 1 | 3 | 21/09/2021 16:09:39 | 22/09/2021 10:03:17 | Interna-Não programada-Meio ambiente-Vento | 220 | 34 | 55358 | 608,39 |
| 259 | 383 | 9 | 2021 | 13022 | BAX03 | BAX | 0015910261 | 1 | 3 | 21/09/2021 19:40:13 | 22/09/2021 13:01:57 | Interna-Não programada-Meio ambiente-Vento | 220 | 1 | 55358 | 17,36 |
| 260 | 383 | 9 | 2021 | 13022 | BAX03 | BAX | 0015923397 | 1 | 3 | 22/09/2021 11:32:10 | 23/09/2021 09:53:06 | Interna-Não programada-Meio ambiente-Vento | 220 | 1 | 55358 | 22,35 |
| 261 | 383 | 9 | 2021 | 13022 | BAX03 | BAX | 0015928051 | 1 | 3 | 22/09/2021 15:51:20 | 23/09/2021 11:15:19 | Interna-Não programada-Meio ambiente-Vento | 220 | 1 | 55358 | 19,40 |
| 262 | 383 | 9 | 2021 | 13022 | BAX03 | BAX | 0015929257 | 1 | 3 | 21/09/2021 17:43:33 | 22/09/2021 23:26:00 | Interna-Não programada-Meio ambiente-Vento | 15000 | 83 | 55358 | 2465,72 |
| 263 | 383 | 9 | 2021 | 13022 | BAX03 | BAX | 0015934499 | 1 | 3 | 21/09/2021 20:07:47 | 23/09/2021 15:30:18 | Interna-Não programada-Meio ambiente-Vento | 220 | 1 | 55358 | 43,38 |
| 264 | 383 | 9 | 2021 | 13022 | BAX03 | BAX | 0015934869 | 1 | 3 | 21/09/2021 17:25:03 | 21/09/2021 19:54:04 | Interna-Não programada-Meio ambiente-Vento | 220 | 1 | 55358 | 2,48 |
| 265 | 383 | 9 | 2021 | 13022 | BAX03 | BAX | 0015934869 | 1 | 3 | 21/09/2021 20:32:21 | 23/09/2021 08:29:03 | Interna-Não programada-Meio ambiente-Vento | 220 | 1 | 55358 | 35,95 |
| 266 | 383 | 9 | 2021 | 13022 | BAX03 | BAX | BA01727276 | 1 | 3 | 21/09/2021 19:54:05 | 21/09/2021 20:32:20 | Interna-Não programada-Meio ambiente-Vento | 15000 | 5994 | 55358 | 3821,17 |
| 267 | 383 | 9 | 2021 | 13022 | BAX03 | BAX | BA01727276 | 1 | 3 | 21/09/2021 19:54:05 | 21/09/2021 21:23:55 | Interna-Não programada-Meio ambiente-Vento | 15000 | 459 | 55358 | 687,22 |
| 268 | 383 | 9 | 2021 | 13022 | BAX03 | BAX | BA01727276 | 1 | 3 | 21/09/2021 19:54:05 | 22/09/2021 04:50:00 | Interna-Não programada-Meio ambiente-Vento | 15000 | 79 | 55358 | 705,62 |
| 269 | 383 | 9 | 2021 | 13022 | BAX04 | BAX | 0015906033 | 1 | 3 | 21/09/2021 17:32:47 | 21/09/2021 21:27:09 | Interna-Não programada-Meio ambiente-Vento | 220 | 2 | 55358 | 7,81 |
| 270 | 383 | 9 | 2021 | 13022 | BAX04 | BAX | 0015906033 | 1 | 3 | 22/09/2021 00:46:44 | 22/09/2021 14:20:00 | Interna-Não programada-Meio ambiente-Vento | 220 | 2 | 55358 | 27,11 |
| 271 | 383 | 9 | 2021 | 13022 | BAX04 | BAX | 0015913873 | 1 | 3 | 22/09/2021 00:46:44 | 22/09/2021 14:19:05 | Interna-Não programada-Meio ambiente-Vento | 220 | 1 | 55358 | 13,54 |
| 272 | 383 | 9 | 2021 | 13022 | BAX04 | BAX | 0015921395 | 1 | 3 | 22/09/2021 09:59:50 | 23/09/2021 11:40:00 | Interna-Não programada-Meio ambiente-Vento | 220 | 1 | 55358 | 25,67 |
| 273 | 383 | 9 | 2021 | 13022 | BAX04 | BAX | 0015921413 | 1 | 3 | 22/09/2021 10:00:16 | 22/09/2021 14:50:00 | Interna-Não programada-Meio ambiente-Vento | 220 | 1 | 55358 | 4,83 |
| 274 | 383 | 9 | 2021 | 13022 | BAX04 | BAX | 0015922707 | 1 | 3 | 22/09/2021 10:58:57 | 23/09/2021 06:25:25 | Interna-Não programada-Meio ambiente-Vento | 220 | 2 | 55358 | 38,88 |
| 275 | 383 | 9 | 2021 | 13022 | BAX04 | BAX | BA01727332 | 1 | 3 | 21/09/2021 21:27:10 | 21/09/2021 21:29:59 | Interna-Não programada-Meio ambiente-Vento | 15000 | 1 | 55358 | 0,05 |
| 276 | 383 | 9 | 2021 | 13022 | BAX04 | BAX | BA01727332 | 1 | 3 | 21/09/2021 21:27:10 | 21/09/2021 21:32:44 | Interna-Não programada-Meio ambiente-Vento | 15000 | 180 | 55358 | 16,70 |
| 277 | 383 | 9 | 2021 | 13022 | BAX04 | BAX | BA01727332 | 1 | 3 | 21/09/2021 21:27:10 | 22/09/2021 00:46:43 | Interna-Não programada-Meio ambiente-Vento | 15000 | 1466 | 55358 | 4875,67 |
| 278 | 383 | 9 | 2021 | 13022 | BAX04 | BAX | BA01727484 | 1 | 3 | 22/09/2021 00:04:58 | 22/09/2021 00:12:25 | Interna-Não programada-Meio ambiente-Vento | 15000 | 1 | 55358 | 0,12 |
| 279 | 383 | 9 | 2021 | 13022 | BAX04 | BAX | BA01727484 | 1 | 3 | 22/09/2021 00:04:58 | 22/09/2021 00:12:25 | Interna-Não programada-Meio ambiente-Vento | 15000 | 3581 | 55358 | 444,64 |
| 280 | 383 | 9 | 2021 | 13022 | BAX05 | BAX | 0015901633 | 1 | 3 | 21/09/2021 16:03:54 | 22/09/2021 08:22:00 | Interna-Não programada-Meio ambiente-Vento | 220 | 54 | 55358 | 880,29 |
| 281 | 383 | 9 | 2021 | 13022 | BAX05 | BAX | 0015927191 | 1 | 3 | 22/09/2021 15:08:50 | 22/09/2021 20:51:17 | Interna-Não programada-Meio ambiente-Arvore ou Vegetacao | 15000 | 34 | 55358 | 194,05 |

| Item | Agente | Mês_com petência | Ano_com petência | Código Conjunto | alimentador | subestação | Número Ordem Interrupção | Cod Tipo Interrupção | Cod Motivo Expurgo | Data Hora Inicio Interrupção | Data Hora Restabilização | Fato Gerador | Nível Tensão | Qty Consumidoras | Núm Consumidores | CHI |
|------|--------|---------------------|---------------------|--------------------|-------------|------------|-----------------------------|-------------------------|-----------------------|---------------------------------|-----------------------------|---|-----------------|---------------------|---------------------|---------|
| 282 | 383 | 9 | 2021 | 13022 | BAX05 | BAX | 0015931239 | 1 | 3 | 22/09/2021 10:42:13 | 23/09/2021 01:50:00 | Interna-Não programada-Meio ambiente-Vento | 15000 | 22 | 55358 | 332,85 |
| 283 | 383 | 9 | 2021 | 13022 | BAX07 | BAX | 0015908087 | 1 | 3 | 21/09/2021 18:23:21 | 22/09/2021 01:09:05 | Interna-Não programada-Meio ambiente-Descarga Atmosferica | 15000 | 125 | 55358 | 845,28 |
| 284 | 383 | 9 | 2021 | 13022 | BAX07 | BAX | 0015917505 | 1 | 3 | 21/09/2021 21:15:49 | 22/09/2021 14:00:00 | Interna-Não programada-Meio ambiente-Vento | 15000 | 125 | 55358 | 2092,05 |
| 285 | 383 | 9 | 2021 | 13022 | BAX07 | BAX | 0015925075 | 1 | 3 | 22/09/2021 13:11:00 | 23/09/2021 14:00:00 | Interna-Não programada-Meio ambiente-Vento | 15000 | 125 | 55358 | 3102,08 |
| 286 | 383 | 9 | 2021 | 13022 | BAX08 | BAX | 0015898223 | 1 | 3 | 21/09/2021 14:36:02 | 21/09/2021 16:46:00 | Interna-Não programada-Meio ambiente-Arvore ou Vegetacao | 15000 | 294 | 55358 | 636,84 |
| 287 | 383 | 9 | 2021 | 13022 | BAX08 | BAX | 0015903915 | 1 | 3 | 21/09/2021 16:48:00 | 21/09/2021 19:29:00 | Interna-Não programada-Meio ambiente-Vento | 15000 | 150 | 55358 | 402,50 |
| 288 | 383 | 9 | 2021 | 13022 | BAX08 | BAX | DT15904435 | 1 | 3 | 21/09/2021 16:58:00 | 21/09/2021 17:30:00 | Interna-Não programada-Meio ambiente-Vento | 220 | 1 | 55358 | 0,53 |
| 289 | 383 | 9 | 2021 | 13022 | BAX09 | BAX | 0015920761 | 1 | 3 | 22/09/2021 01:11:00 | 22/09/2021 08:00:40 | Interna-Não programada-Meio ambiente-Arvore ou Vegetacao | 15000 | 388 | 55358 | 2649,18 |
| 290 | 383 | 9 | 2021 | 13022 | BAX09 | BAX | 0015926017 | 1 | 3 | 22/09/2021 14:04:08 | 23/09/2021 00:42:00 | Interna-Não programada-Meio ambiente-Arvore ou Vegetacao | 15000 | 53 | 55358 | 563,45 |
| 291 | 383 | 9 | 2021 | 13022 | BAX09 | BAX | BA01727484 | 1 | 3 | 22/09/2021 00:04:58 | 22/09/2021 00:10:22 | Interna-Não programada-Meio ambiente-Vento | 15000 | 84 | 55358 | 7,56 |
| 292 | 383 | 9 | 2021 | 13022 | BAX09 | BAX | BA01727484 | 1 | 3 | 22/09/2021 00:04:58 | 22/09/2021 00:10:36 | Interna-Não programada-Meio ambiente-Vento | 15000 | 104 | 55358 | 9,76 |
| 293 | 383 | 9 | 2021 | 13022 | BAX09 | BAX | BA01727484 | 1 | 3 | 22/09/2021 00:04:58 | 22/09/2021 02:50:38 | Interna-Não programada-Meio ambiente-Vento | 15000 | 165 | 55358 | 455,58 |
| 294 | 383 | 9 | 2021 | 13022 | BAX09 | BAX | BA01727484 | 1 | 3 | 22/09/2021 00:04:58 | 22/09/2021 04:45:36 | Interna-Não programada-Meio ambiente-Vento | 15000 | 91 | 55358 | 425,63 |
| 295 | 383 | 9 | 2021 | 13024 | CQT04 | CQT | 0015901775 | 1 | 3 | 21/09/2021 16:06:24 | 21/09/2021 18:40:00 | Interna-Não programada-Meio ambiente-Arvore ou Vegetacao | 15000 | 111 | 6004 | 284,16 |
| 296 | 383 | 9 | 2021 | 13024 | CQT04 | CQT | 0015903325 | 1 | 3 | 21/09/2021 16:36:07 | 21/09/2021 20:13:00 | Interna-Não programada-Meio ambiente-Vento | 15000 | 25 | 6004 | 90,37 |
| 297 | 383 | 9 | 2021 | 13024 | CQT04 | CQT | 0015908003 | 1 | 3 | 21/09/2021 18:20:55 | 22/09/2021 11:25:39 | Interna-Não programada-Meio ambiente-Arvore ou Vegetacao | 15000 | 93 | 6004 | 1588,34 |
| 298 | 383 | 9 | 2021 | 13024 | CQT04 | CQT | 0015910463 | 1 | 3 | 22/09/2021 05:04:44 | 22/09/2021 14:50:00 | Interna-Não programada-Meio ambiente-Arvore ou Vegetacao | 15000 | 249 | 6004 | 2428,86 |
| 299 | 383 | 9 | 2021 | 13024 | CQT04 | CQT | 0015911707 | 1 | 3 | 21/09/2021 20:43:44 | 22/09/2021 01:30:00 | Interna-Não programada-Meio ambiente-Arvore ou Vegetacao | 15000 | 46 | 6004 | 219,47 |
| 300 | 383 | 9 | 2021 | 13024 | CQT04 | CQT | 0015919417 | 1 | 3 | 22/09/2021 15:09:34 | 23/09/2021 01:53:00 | Interna-Não programada-Meio ambiente-Arvore ou Vegetacao | 15000 | 32 | 6004 | 343,16 |
| 301 | 383 | 9 | 2021 | 13024 | CQT04 | CQT | 0015924067 | 1 | 3 | 22/09/2021 12:09:06 | 23/09/2021 15:30:00 | Interna-Não programada-Meio ambiente-Arvore ou Vegetacao | 15000 | 1 | 6004 | 27,35 |
| 302 | 383 | 9 | 2021 | 13024 | CQT04 | CQT | 0015925011 | 1 | 3 | 21/09/2021 17:07:21 | 22/09/2021 22:30:54 | Interna-Não programada-Meio ambiente-Arvore ou Vegetacao | 15000 | 21 | 6004 | 617,24 |
| 303 | 383 | 9 | 2021 | 13024 | CQT04 | CQT | 0015927537 | 1 | 3 | 22/09/2021 15:26:06 | 22/09/2021 20:00:00 | Interna-Não programada-Meio ambiente-Vento | 220 | 1 | 6004 | 4,57 |
| 304 | 383 | 9 | 2021 | 13024 | CQT04 | CQT | 0015929089 | 1 | 3 | 22/09/2021 16:53:00 | 23/09/2021 16:30:00 | Interna-Não programada-Meio ambiente-Arvore ou Vegetacao | 220 | 5 | 6004 | 118,08 |
| 305 | 383 | 9 | 2021 | 13024 | CQT04 | CQT | 0015940331 | 1 | 3 | 22/09/2021 11:50:39 | 23/09/2021 12:06:00 | Interna-Não programada-Meio ambiente-Arvore ou Vegetacao | 15000 | 21 | 6004 | 509,37 |
| 306 | 383 | 9 | 2021 | 13025 | BGN01 | BGN | 0015923461 | 1 | 3 | 22/09/2021 11:35:53 | 23/09/2021 15:30:14 | Interna-Não programada-Meio ambiente-Vento | 220 | 23 | 29365 | 641,83 |
| 307 | 383 | 9 | 2021 | 13025 | BGN03 | BGN | 0015926869 | 1 | 3 | 22/09/2021 14:49:42 | 22/09/2021 19:43:24 | Interna-Não programada-Meio ambiente-Vento | 220 | 1 | 29365 | 4,89 |
| 308 | 383 | 9 | 2021 | 13025 | BGN04 | BGN | 0015918365 | 1 | 3 | 22/09/2021 07:55:03 | 23/09/2021 14:24:00 | Interna-Não programada-Meio ambiente-Vento | 220 | 126 | 29365 | 3840,79 |
| 309 | 383 | 9 | 2021 | 13025 | BGN04 | BGN | 0015942599 | 1 | 3 | 22/09/2021 07:30:45 | 23/09/2021 17:55:00 | Interna-Não programada-Meio ambiente-Vento | 220 | 1 | 29365 | 34,40 |
| 310 | 383 | 9 | 2021 | 13025 | BGN05 | BGN | 0015907391 | 1 | 3 | 21/09/2021 18:02:43 | 21/09/2021 20:25:00 | Interna-Não programada-Meio ambiente-Arvore ou Vegetacao | 15000 | 1 | 29365 | 2,37 |
| 311 | 383 | 9 | 2021 | 13025 | BGN05 | BGN | 0015917275 | 1 | 3 | 22/09/2021 06:57:11 | 22/09/2021 19:05:00 | Interna-Não programada-Meio ambiente-Arvore ou Vegetacao | 15000 | 413 | 29365 | 5009,80 |
| 312 | 383 | 9 | 2021 | 13025 | BGN06 | BGN | 0015910437 | 1 | 3 | 21/09/2021 19:49:26 | 21/09/2021 21:23:00 | Interna-Não programada-Meio ambiente-Arvore ou Vegetacao | 15000 | 54 | 29365 | 84,21 |
| 313 | 383 | 9 | 2021 | 13025 | BGN06 | BGN | 0015916819 | 1 | 3 | 22/09/2021 06:18:44 | 23/09/2021 17:55:00 | Interna-Não programada-Meio ambiente-Arvore ou Vegetacao | 220 | 44 | 29365 | 1566,60 |
| 314 | 383 | 9 | 2021 | 13027 | BUZ01 | BUZ | 0015898177 | 1 | 3 | 21/09/2021 14:34:28 | 22/09/2021 01:26:30 | Interna-Não programada-Meio ambiente-Arvore ou Vegetacao | 15000 | 120 | 30627 | 1304,07 |
| 315 | 383 | 9 | 2021 | 13027 | BUZ01 | BUZ | 0015911621 | 1 | 3 | 22/09/2021 08:30:26 | 22/09/2021 14:18:00 | Interna-Não programada-Meio ambiente-Arvore ou Vegetacao | 15000 | 294 | 30627 | 1703,08 |
| 316 | 383 | 9 | 2021 | 13027 | BUZ05 | BUZ | 0015900465 | 1 | 3 | 21/09/2021 15:35:40 | 22/09/2021 09:50:57 | Interna-Não programada-Meio ambiente-Vento | 220 | 3 | 30627 | 54,76 |
| 317 | 383 | 9 | 2021 | 13027 | BUZ05 | BUZ | 0015922323 | 1 | 3 | 22/09/2021 05:46:50 | 22/09/2021 11:44:00 | Interna-Não programada-Meio ambiente-Vento | 15000 | 55 | 30627 | 327,40 |
| 318 | 383 | 9 | 2021 | 13027 | BUZ06 | BUZ | 0015905095 | 1 | 3 | 21/09/2021 17:11:42 | 22/09/2021 11:06:00 | Interna-Não programada-Meio ambiente-Arvore ou Vegetacao | 15000 | 2 | 30627 | 35,81 |
| 319 | 383 | 9 | 2021 | 13027 | BUZ06 | BUZ | 0015924513 | 1 | 3 | 22/09/2021 12:34:00 | 22/09/2021 16:09:00 | Interna-Não programada-Meio ambiente-Vento | 220 | 2 | 30627 | 7,17 |
| 320 | 383 | 9 | 2021 | 13027 | BUZ06 | BUZ | 0015928839 | 1 | 3 | 22/09/2021 16:39:15 | 22/09/2021 18:10:00 | Interna-Não programada-Meio ambiente-Vento | 220 | 3 | 30627 | 4,54 |
| 321 | 383 | 9 | 2021 | 13027 | BUZ07 | BUZ | 0015922539 | 1 | 3 | 22/09/2021 10:50:57 | 22/09/2021 16:50:00 | Interna-Não programada-Meio ambiente-Vento | 220 | 1 | 30627 | 5,98 |
| 322 | 383 | 9 | 2021 | 13027 | BUZ07 | BUZ | 0015926911 | 1 | 3 | 21/09/2021 22:57:25 | 22/09/2021 17:20:00 | Interna-Não programada-Meio ambiente-Arvore ou Vegetacao | 15000 | 27 | 30627 | 496,16 |
| 323 | 383 | 9 | 2021 | 13027 | BUZ08 | BUZ | 0015897827 | 1 | 3 | 21/09/2021 14:18:00 | 21/09/2021 22:45:44 | Interna-Não programada-Meio ambiente-Vento | 15000 | 189 | 30627 | 1599,36 |
| 324 | 383 | 9 | 2021 | 13027 | BUZ08 | BUZ | 0015898187 | 1 | 3 | 21/09/2021 14:34:40 | 21/09/2021 19:55:27 | Interna-Não programada-Meio ambiente-Vento | 15000 | 218 | 30627 | 1165,51 |
| 325 | 383 | 9 | 2021 | 13027 | BUZ08 | BUZ | 0015907145 | 1 | 3 | 21/09/2021 17:58:18 | 22/09/2021 08:30:00 | Interna-Não programada-Meio ambiente-Vento | 220 | 1 | 30627 | 14,53 |

| Item | Agente | Mês_com petência | Ano_com petência | Código Conjunto | alimentador | subestação | Número Ordem Interrupção | Cod Tipo Interrupção | Cod Motivo Expurgo | Data Hora Início Interrupção | Data Hora Restabilização | Fato Gerador | Nível Tensão | Qtd Consumidoras | Núm Consumidores | CHI |
|------|--------|---------------------|---------------------|--------------------|-------------|------------|-----------------------------|-------------------------|-----------------------|---------------------------------|-----------------------------|--|-----------------|---------------------|---------------------|---------|
| 326 | 383 | 9 | 2021 | 13027 | BUZ08 | BUZ | 0015907747 | 1 | 3 | 21/09/2021 18:13:41 | 22/09/2021 17:20:00 | Interna-Não programada-Meio ambiente-Arvore ou Vegetacao | 15000 | 44 | 30627 | 1016,63 |
| 327 | 383 | 9 | 2021 | 13027 | BUZ08 | BUZ | 0015908451 | 1 | 3 | 21/09/2021 18:33:54 | 22/09/2021 08:48:42 | Interna-Não programada-Meio ambiente-Vento | 220 | 1 | 30627 | 14,25 |
| 328 | 383 | 9 | 2021 | 13027 | BUZ08 | BUZ | 0015917905 | 1 | 3 | 21/09/2021 17:52:55 | 22/09/2021 11:20:21 | Interna-Não programada-Meio ambiente-Arvore ou Vegetacao | 15000 | 261 | 30627 | 4556,34 |
| 329 | 383 | 9 | 2021 | 13027 | BUZ08 | BUZ | 0015921091 | 1 | 3 | 22/09/2021 06:12:47 | 22/09/2021 12:03:00 | Interna-Não programada-Meio ambiente-Vento | 15000 | 96 | 30627 | 560,35 |
| 330 | 383 | 9 | 2021 | 13027 | BUZ08 | BUZ | 0015926731 | 1 | 3 | 21/09/2021 16:59:11 | 22/09/2021 15:36:00 | Interna-Não programada-Meio ambiente-Arvore ou Vegetacao | 15000 | 36 | 30627 | 814,09 |
| 331 | 383 | 9 | 2021 | 13027 | BUZ08 | BUZ | 0015928487 | 1 | 3 | 22/09/2021 16:16:10 | 23/09/2021 09:35:00 | Interna-Não programada-Meio ambiente-Vento | 15000 | 218 | 30627 | 3774,43 |
| 332 | 383 | 9 | 2021 | 13027 | BUZ08 | BUZ | 0015928487 | 1 | 3 | 22/09/2021 16:16:10 | 23/09/2021 11:15:00 | Interna-Não programada-Meio ambiente-Vento | 15000 | 8 | 30627 | 151,84 |
| 333 | 383 | 9 | 2021 | 13027 | BUZ08 | BUZ | 0015931723 | 1 | 3 | 22/09/2021 05:26:24 | 22/09/2021 21:20:00 | Interna-Não programada-Meio ambiente-Arvore ou Vegetacao | 15000 | 54 | 30627 | 858,24 |
| 334 | 383 | 9 | 2021 | 13028 | CAF01 | CAF | 0015926287 | 1 | 3 | 22/09/2021 14:18:11 | 23/09/2021 10:48:00 | Interna-Não programada-Meio ambiente-Vento | 220 | 1 | 53290 | 20,50 |
| 335 | 383 | 9 | 2021 | 13028 | CAF02 | CAF | 0015921529 | 1 | 3 | 22/09/2021 10:05:18 | 23/09/2021 04:37:23 | Interna-Não programada-Meio ambiente-Vento | 220 | 1 | 53290 | 18,53 |
| 336 | 383 | 9 | 2021 | 13028 | CAF02 | CAF | 0015926613 | 1 | 3 | 22/09/2021 14:33:45 | 22/09/2021 17:22:29 | Interna-Não programada-Meio ambiente-Vento | 220 | 2 | 53290 | 5,62 |
| 337 | 383 | 9 | 2021 | 13028 | CAF02 | CAF | 0015930865 | 1 | 3 | 22/09/2021 07:00:18 | 22/09/2021 19:15:00 | Interna-Não programada-Meio ambiente-Vento | 220 | 31 | 53290 | 379,59 |
| 338 | 383 | 9 | 2021 | 13028 | CAF02 | CAF | 0015930865 | 1 | 3 | 22/09/2021 19:05:00 | 22/09/2021 19:15:00 | Interna-Não programada-Meio ambiente-Vento | 220 | 14 | 53290 | 2,33 |
| 339 | 383 | 9 | 2021 | 13028 | CAF03 | CAF | 0015906415 | 1 | 3 | 21/09/2021 17:41:10 | 22/09/2021 16:13:58 | Interna-Não programada-Meio ambiente-Vento | 220 | 4 | 53290 | 90,19 |
| 340 | 383 | 9 | 2021 | 13028 | CAF04 | CAF | 0015898143 | 1 | 3 | 21/09/2021 14:32:36 | 21/09/2021 16:47:00 | Interna-Não programada-Meio ambiente-Vento | 220 | 1 | 53290 | 2,24 |
| 341 | 383 | 9 | 2021 | 13028 | CAF05 | CAF | 0015897695 | 1 | 3 | 21/09/2021 14:09:18 | 22/09/2021 18:46:39 | Interna-Não programada-Meio ambiente-Vento | 220 | 11 | 53290 | 314,85 |
| 342 | 383 | 9 | 2021 | 13028 | CAF05 | CAF | 0015905255 | 1 | 3 | 21/09/2021 17:15:17 | 21/09/2021 18:50:00 | Interna-Não programada-Meio ambiente-Vento | 220 | 1 | 53290 | 1,58 |
| 343 | 383 | 9 | 2021 | 13028 | CAF05 | CAF | 0015914437 | 1 | 3 | 21/09/2021 23:05:41 | 22/09/2021 10:46:00 | Interna-Não programada-Meio ambiente-Vento | 220 | 1 | 53290 | 11,67 |
| 344 | 383 | 9 | 2021 | 13028 | CAF06 | CAF | 0015910375 | 1 | 3 | 21/09/2021 19:46:26 | 22/09/2021 14:15:00 | Interna-Não programada-Meio ambiente-Vento | 220 | 3 | 53290 | 55,43 |
| 345 | 383 | 9 | 2021 | 13028 | CAF06 | CAF | 0015922207 | 1 | 3 | 22/09/2021 10:36:03 | 22/09/2021 16:20:00 | Interna-Não programada-Meio ambiente-Vento | 220 | 30 | 53290 | 171,97 |
| 346 | 383 | 9 | 2021 | 13028 | CAF06 | CAF | 0015926049 | 1 | 3 | 22/09/2021 14:05:28 | 23/09/2021 10:18:07 | Interna-Não programada-Meio ambiente-Vento | 220 | 1 | 53290 | 20,21 |
| 347 | 383 | 9 | 2021 | 13028 | CAF06 | CAF | 0015928723 | 1 | 3 | 22/09/2021 16:30:50 | 23/09/2021 11:00:00 | Interna-Não programada-Meio ambiente-Vento | 220 | 1 | 53290 | 18,49 |
| 348 | 383 | 9 | 2021 | 13028 | CAF07 | CAF | 0015926589 | 1 | 3 | 22/09/2021 14:32:23 | 22/09/2021 15:45:06 | Interna-Não programada-Meio ambiente-Vento | 220 | 4 | 53290 | 4,85 |
| 349 | 383 | 9 | 2021 | 13028 | CAF10 | CAF | 0015910887 | 1 | 3 | 21/09/2021 20:07:22 | 22/09/2021 09:38:00 | Interna-Não programada-Meio ambiente-Vento | 15000 | 122 | 53290 | 1648,29 |
| 350 | 383 | 9 | 2021 | 13028 | CAF10 | CAF | 0015916213 | 1 | 3 | 22/09/2021 04:20:58 | 22/09/2021 14:45:09 | Interna-Não programada-Meio ambiente-Vento | 220 | 1 | 53290 | 10,40 |
| 351 | 383 | 9 | 2021 | 13030 | CAM02 | CAM | 0015908947 | 1 | 3 | 21/09/2021 18:49:40 | 21/09/2021 21:12:57 | Interna-Não programada-Meio ambiente-Vento | 220 | 1 | 8971 | 2,39 |
| 352 | 383 | 9 | 2021 | 13031 | CEL03 | CEL | 0015899037 | 1 | 3 | 21/09/2021 15:01:06 | 21/09/2021 21:03:00 | Interna-Não programada-Meio ambiente-Vento | 220 | 3 | 52415 | 18,10 |
| 353 | 383 | 9 | 2021 | 13031 | CEL03 | CEL | 0015910741 | 1 | 3 | 21/09/2021 20:01:20 | 22/09/2021 07:00:44 | Interna-Não programada-Meio ambiente-Vento | 220 | 1 | 52415 | 10,99 |
| 354 | 383 | 9 | 2021 | 13031 | CEL04 | CEL | 0015909547 | 1 | 3 | 21/09/2021 19:11:57 | 22/09/2021 03:33:34 | Interna-Não programada-Meio ambiente-Vento | 220 | 30 | 52415 | 250,81 |
| 355 | 383 | 9 | 2021 | 13031 | CEL04 | CEL | 0015912257 | 1 | 3 | 21/09/2021 21:13:28 | 22/09/2021 04:25:40 | Interna-Não programada-Meio ambiente-Vento | 220 | 55 | 52415 | 396,18 |
| 356 | 383 | 9 | 2021 | 13031 | CEL04 | CEL | 0015918005 | 1 | 3 | 22/09/2021 07:37:22 | 22/09/2021 10:03:10 | Interna-Não programada-Meio ambiente-Vento | 220 | 1 | 52415 | 2,43 |
| 357 | 383 | 9 | 2021 | 13031 | CEL04 | CEL | 0015919801 | 1 | 3 | 22/09/2021 08:58:04 | 22/09/2021 12:00:00 | Interna-Não programada-Meio ambiente-Vento | 220 | 1 | 52415 | 3,03 |
| 358 | 383 | 9 | 2021 | 13031 | CEL08 | CEL | 0015910469 | 1 | 3 | 21/09/2021 19:50:40 | 22/09/2021 08:35:00 | Interna-Não programada-Meio ambiente-Vento | 220 | 1 | 52415 | 12,74 |
| 359 | 383 | 9 | 2021 | 13031 | CEL10 | CEL | 0015901233 | 1 | 3 | 21/09/2021 15:56:53 | 21/09/2021 23:47:10 | Interna-Não programada-Meio ambiente-Vento | 220 | 1 | 52415 | 7,84 |
| 360 | 383 | 9 | 2021 | 13031 | CEL10 | CEL | 0015904851 | 1 | 3 | 21/09/2021 17:07:24 | 21/09/2021 21:20:10 | Interna-Não programada-Meio ambiente-Vento | 220 | 1 | 52415 | 4,21 |
| 361 | 383 | 9 | 2021 | 13031 | CEL10 | CEL | 0015914243 | 1 | 3 | 21/09/2021 14:34:40 | 21/09/2021 16:12:00 | Interna-Não programada-Meio ambiente-Arvore ou Vegetacao | 15000 | 215 | 52415 | 348,78 |
| 362 | 383 | 9 | 2021 | 13031 | CEL10 | CEL | 0015920343 | 1 | 3 | 22/09/2021 09:15:42 | 22/09/2021 13:14:00 | Interna-Não programada-Meio ambiente-Vento | 220 | 1 | 52415 | 3,97 |
| 363 | 383 | 9 | 2021 | 13031 | CEL11 | CEL | 0015910731 | 1 | 3 | 21/09/2021 19:56:59 | 22/09/2021 03:51:00 | Interna-Não programada-Meio ambiente-Vento | 15000 | 3 | 52415 | 23,70 |
| 364 | 383 | 9 | 2021 | 13031 | CEL12 | CEL | 0015899289 | 1 | 3 | 21/09/2021 15:06:26 | 21/09/2021 17:20:00 | Interna-Não programada-Meio ambiente-Arvore ou Vegetacao | 15000 | 164 | 52415 | 365,08 |
| 365 | 383 | 9 | 2021 | 13031 | CEL12 | CEL | 0015899331 | 1 | 3 | 21/09/2021 15:07:22 | 21/09/2021 17:00:00 | Interna-Não programada-Meio ambiente-Vento | 15000 | 46 | 52415 | 86,35 |
| 366 | 383 | 9 | 2021 | 13031 | CEL15 | CEL | 0015899525 | 1 | 3 | 21/09/2021 15:13:41 | 21/09/2021 21:50:00 | Interna-Não programada-Meio ambiente-Arvore ou Vegetacao | 15000 | 203 | 52415 | 1340,87 |
| 367 | 383 | 9 | 2021 | 13031 | CEL15 | CEL | 0015913065 | 1 | 3 | 21/09/2021 21:51:25 | 22/09/2021 05:15:00 | Interna-Não programada-Meio ambiente-Vento | 220 | 1 | 52415 | 7,39 |
| 368 | 383 | 9 | 2021 | 13031 | CEL15 | CEL | 0015919565 | 1 | 3 | 22/09/2021 08:47:37 | 22/09/2021 14:00:00 | Interna-Não programada-Meio ambiente-Arvore ou Vegetacao | 15000 | 21 | 52415 | 109,33 |
| 369 | 383 | 9 | 2021 | 13031 | CEL18 | CEL | 0015920295 | 1 | 3 | 22/09/2021 09:11:39 | 22/09/2021 10:55:00 | Interna-Não programada-Meio ambiente-Vento | 15000 | 1 | 52415 | 1,72 |

| Item | Agente | Mês_com petência | Ano_com petência | Código Conjunto | alimentador | subestação | Número Ordem Interrupção | Cod Tipo Interrupção | Cod Motivo Expurgo | Data Hora Início Interrupção | Data Hora Restabilização | Fato Gerador | Nível Tensão | Qtd Consumidoras | Núm Consumidores | CHI |
|------|--------|---------------------|---------------------|--------------------|-------------|------------|-----------------------------|-------------------------|-----------------------|---------------------------------|-----------------------------|--|-----------------|---------------------|---------------------|---------|
| 370 | 383 | 9 | 2021 | 13031 | CEL20 | CEL | 001589879 | 1 | 3 | 21/09/2021 15:24:05 | 21/09/2021 22:27:00 | Interna-Não programada-Meio ambiente-Vento | 15000 | 24 | 52415 | 169,17 |
| 371 | 383 | 9 | 2021 | 13031 | CEL21 | CEL | 0015898891 | 1 | 3 | 21/09/2021 14:57:39 | 21/09/2021 17:15:00 | Interna-Não programada-Meio ambiente-Arvore ou Vegetacao | 15000 | 54 | 52415 | 123,62 |
| 372 | 383 | 9 | 2021 | 13031 | CEL21 | CEL | 0015900845 | 1 | 3 | 21/09/2021 15:48:02 | 21/09/2021 22:14:47 | Interna-Não programada-Meio ambiente-Arvore ou Vegetacao | 220 | 21 | 52415 | 135,36 |
| 373 | 383 | 9 | 2021 | 13031 | CEL21 | CEL | 0015905125 | 1 | 3 | 21/09/2021 15:02:45 | 22/09/2021 00:55:52 | Interna-Não programada-Meio ambiente-Vento | 220 | 58 | 52415 | 573,35 |
| 374 | 383 | 9 | 2021 | 13031 | CEL21 | CEL | 0015911873 | 1 | 3 | 21/09/2021 17:39:31 | 21/09/2021 21:39:00 | Interna-Não programada-Meio ambiente-Vento | 220 | 2 | 52415 | 7,98 |
| 375 | 383 | 9 | 2021 | 13031 | CEL21 | CEL | 0015915901 | 1 | 3 | 22/09/2021 02:52:16 | 22/09/2021 15:14:06 | Interna-Não programada-Meio ambiente-Vento | 220 | 4 | 52415 | 49,46 |
| 376 | 383 | 9 | 2021 | 13031 | CEL21 | CEL | 0015918841 | 1 | 3 | 22/09/2021 07:56:28 | 22/09/2021 12:15:00 | Interna-Não programada-Meio ambiente-Vento | 15000 | 4 | 52415 | 17,24 |
| 377 | 383 | 9 | 2021 | 13032 | CMB01 | CMB | 0015912195 | 1 | 3 | 21/09/2021 21:09:29 | 22/09/2021 20:00:00 | Interna-Não programada-Meio ambiente-Arvore ou Vegetacao | 15000 | 19 | 12123 | 434,00 |
| 378 | 383 | 9 | 2021 | 13032 | CMB01 | CMB | 0015920985 | 1 | 3 | 22/09/2021 09:41:44 | 23/09/2021 04:00:00 | Interna-Não programada-Meio ambiente-Vento | 220 | 3 | 12123 | 54,91 |
| 379 | 383 | 9 | 2021 | 13032 | CMB01 | CMB | 0015937345 | 1 | 3 | 22/09/2021 07:47:21 | 23/09/2021 16:54:00 | Interna-Não programada-Meio ambiente-Arvore ou Vegetacao | 15000 | 19 | 12123 | 629,11 |
| 380 | 383 | 9 | 2021 | 13032 | CMB02 | CMB | 0015899695 | 1 | 3 | 21/09/2021 15:20:14 | 22/09/2021 13:58:00 | Interna-Não programada-Meio ambiente-Arvore ou Vegetacao | 15000 | 23 | 12123 | 520,48 |
| 381 | 383 | 9 | 2021 | 13032 | CMB03 | CMB | 0015916925 | 1 | 3 | 22/09/2021 06:28:00 | 23/09/2021 01:01:00 | Interna-Não programada-Meio ambiente-Arvore ou Vegetacao | 15000 | 6 | 12123 | 111,30 |
| 382 | 383 | 9 | 2021 | 13032 | CMB03 | CMB | 0015924785 | 1 | 3 | 22/09/2021 12:53:42 | 23/09/2021 12:38:08 | Interna-Não programada-Meio ambiente-Arvore ou Vegetacao | 15000 | 18 | 12123 | 427,33 |
| 383 | 383 | 9 | 2021 | 13032 | CMB03 | CMB | BA01726904 | 1 | 3 | 21/09/2021 16:21:19 | 21/09/2021 16:27:28 | Interna-Não programada-Meio ambiente-Vento | 15000 | 208 | 12123 | 21,32 |
| 384 | 383 | 9 | 2021 | 13032 | CMB03 | CMB | BA01726904 | 1 | 3 | 21/09/2021 16:21:19 | 21/09/2021 16:28:47 | Interna-Não programada-Meio ambiente-Vento | 15000 | 4 | 12123 | 0,50 |
| 385 | 383 | 9 | 2021 | 13032 | CMB03 | CMB | BA01726904 | 1 | 3 | 21/09/2021 16:21:19 | 21/09/2021 20:29:52 | Interna-Não programada-Meio ambiente-Vento | 15000 | 160 | 12123 | 662,80 |
| 386 | 383 | 9 | 2021 | 13032 | CMB03 | CMB | BA01726956 | 1 | 3 | 21/09/2021 16:38:53 | 21/09/2021 20:10:12 | Interna-Não programada-Meio ambiente-Vento | 15000 | 212 | 12123 | 746,65 |
| 387 | 383 | 9 | 2021 | 13032 | CMB03 | CMB | BA01727344 | 1 | 3 | 21/09/2021 21:42:20 | 22/09/2021 00:03:30 | Interna-Não programada-Meio ambiente-Arvore ou Vegetacao | 15000 | 56 | 12123 | 131,76 |
| 388 | 383 | 9 | 2021 | 13032 | CMB03 | CMB | BA01727344 | 1 | 3 | 21/09/2021 21:42:20 | 22/09/2021 08:30:36 | Interna-Não programada-Meio ambiente-Arvore ou Vegetacao | 15000 | 104 | 12123 | 1123,66 |
| 389 | 383 | 9 | 2021 | 13032 | CMB03 | CMB | BA01727344 | 1 | 3 | 22/09/2021 01:52:40 | 22/09/2021 09:01:52 | Interna-Não programada-Meio ambiente-Arvore ou Vegetacao | 15000 | 56 | 12123 | 400,59 |
| 390 | 383 | 9 | 2021 | 13032 | CMB03 | CMB | BA01727344 | 1 | 3 | 22/09/2021 06:07:34 | 22/09/2021 09:00:41 | Interna-Não programada-Meio ambiente-Arvore ou Vegetacao | 15000 | 388 | 12123 | 1119,49 |
| 391 | 383 | 9 | 2021 | 13032 | CMB03 | CMB | BA01727344 | 1 | 3 | 22/09/2021 06:07:34 | 22/09/2021 18:33:42 | Interna-Não programada-Meio ambiente-Arvore ou Vegetacao | 15000 | 136 | 12123 | 1691,24 |
| 392 | 383 | 9 | 2021 | 13033 | BOJ01 | BOJ | 0015907459 | 1 | 3 | 21/09/2021 18:06:41 | 21/09/2021 23:27:00 | Interna-Não programada-Meio ambiente-Vento | 220 | 94 | 18181 | 501,83 |
| 393 | 383 | 9 | 2021 | 13033 | BOJ01 | BOJ | 0015921551 | 1 | 3 | 22/09/2021 10:06:09 | 22/09/2021 12:09:52 | Interna-Não programada-Meio ambiente-Vento | 220 | 1 | 18181 | 2,06 |
| 394 | 383 | 9 | 2021 | 13033 | BOJ01 | BOJ | 0015925309 | 1 | 3 | 22/09/2021 13:26:03 | 22/09/2021 20:40:31 | Interna-Não programada-Meio ambiente-Vento | 220 | 84 | 18181 | 608,25 |
| 395 | 383 | 9 | 2021 | 13033 | BOJ02 | BOJ | 0015904223 | 1 | 3 | 21/09/2021 16:50:50 | 21/09/2021 21:04:00 | Interna-Não programada-Meio ambiente-Vento | 15000 | 15 | 18181 | 63,29 |
| 396 | 383 | 9 | 2021 | 13033 | CRZ01 | CRZ | 0015924901 | 1 | 3 | 22/09/2021 13:00:42 | 22/09/2021 15:15:20 | Interna-Não programada-Meio ambiente-Vento | 220 | 5 | 18181 | 11,22 |
| 397 | 383 | 9 | 2021 | 13034 | DIC02 | DIC | 0015906197 | 1 | 3 | 21/09/2021 17:36:35 | 22/09/2021 10:00:00 | Interna-Não programada-Meio ambiente-Vento | 15000 | 74 | 88967 | 1212,88 |
| 398 | 383 | 9 | 2021 | 13034 | DIC02 | DIC | 0015914149 | 1 | 3 | 21/09/2021 23:14:51 | 23/09/2021 01:10:00 | Interna-Não programada-Meio ambiente-Vento | 15000 | 259 | 88967 | 6713,06 |
| 399 | 383 | 9 | 2021 | 13034 | DIC02 | DIC | 0015915967 | 1 | 3 | 22/09/2021 03:08:44 | 22/09/2021 11:10:00 | Interna-Não programada-Meio ambiente-Vento | 220 | 27 | 88967 | 216,57 |
| 400 | 383 | 9 | 2021 | 13034 | DIC02 | DIC | BA01727334 | 1 | 3 | 21/09/2021 21:28:21 | 21/09/2021 21:31:44 | Interna-Não programada-Meio ambiente-Arvore ou Vegetacao | 15000 | 5534 | 88967 | 312,06 |
| 401 | 383 | 9 | 2021 | 13034 | DIC02 | DIC | BA01727334 | 1 | 3 | 21/09/2021 21:28:21 | 21/09/2021 21:33:58 | Interna-Não programada-Meio ambiente-Arvore ou Vegetacao | 15000 | 352 | 88967 | 32,95 |
| 402 | 383 | 9 | 2021 | 13034 | DIC02 | DIC | BA01727334 | 1 | 3 | 21/09/2021 21:28:21 | 21/09/2021 23:14:50 | Interna-Não programada-Meio ambiente-Arvore ou Vegetacao | 15000 | 957 | 88967 | 1698,41 |
| 403 | 383 | 9 | 2021 | 13034 | DIC02 | DIC | BA01727334 | 1 | 3 | 21/09/2021 21:28:21 | 22/09/2021 00:15:24 | Interna-Não programada-Meio ambiente-Arvore ou Vegetacao | 15000 | 707 | 88967 | 1968,41 |
| 404 | 383 | 9 | 2021 | 13034 | DIC03 | DIC | 0015905223 | 1 | 3 | 21/09/2021 17:14:20 | 22/09/2021 21:35:47 | Interna-Não programada-Meio ambiente-Arvore ou Vegetacao | 15000 | 15 | 88967 | 425,36 |
| 405 | 383 | 9 | 2021 | 13034 | DIC03 | DIC | 0015910919 | 1 | 3 | 21/09/2021 20:09:19 | 21/09/2021 23:07:00 | Interna-Não programada-Meio ambiente-Vento | 220 | 5 | 88967 | 14,81 |
| 406 | 383 | 9 | 2021 | 13034 | DIC03 | DIC | 0015917039 | 1 | 3 | 22/09/2021 06:38:50 | 23/09/2021 08:20:00 | Interna-Não programada-Meio ambiente-Vento | 220 | 1 | 88967 | 25,69 |
| 407 | 383 | 9 | 2021 | 13034 | DIC03 | DIC | 0015923127 | 1 | 3 | 22/09/2021 11:19:23 | 23/09/2021 15:10:00 | Interna-Não programada-Meio ambiente-Vento | 220 | 23 | 88967 | 640,40 |
| 408 | 383 | 9 | 2021 | 13034 | DIC05 | DIC | 0015903965 | 1 | 3 | 21/09/2021 16:48:59 | 21/09/2021 17:45:00 | Interna-Não programada-Meio ambiente-Arvore ou Vegetacao | 220 | 66 | 88967 | 61,62 |
| 409 | 383 | 9 | 2021 | 13034 | DIC05 | DIC | 0015905537 | 1 | 3 | 21/09/2021 17:21:42 | 24/09/2021 15:45:00 | Interna-Não programada-Meio ambiente-Vento | 220 | 15 | 88967 | 1055,82 |
| 410 | 383 | 9 | 2021 | 13034 | DIC05 | DIC | 0015911247 | 1 | 3 | 21/09/2021 20:22:20 | 23/09/2021 10:31:42 | Interna-Não programada-Meio ambiente-Vento | 220 | 2 | 88967 | 76,31 |
| 411 | 383 | 9 | 2021 | 13034 | DIC05 | DIC | 0015912801 | 1 | 3 | 21/09/2021 21:39:23 | 22/09/2021 08:53:00 | Interna-Não programada-Meio ambiente-Vento | 220 | 1 | 88967 | 11,23 |
| 412 | 383 | 9 | 2021 | 13034 | DIC05 | DIC | 0015913033 | 1 | 3 | 21/09/2021 21:49:41 | 22/09/2021 09:25:00 | Interna-Não programada-Meio ambiente-Vento | 220 | 3 | 88967 | 34,77 |
| 413 | 383 | 9 | 2021 | 13034 | DIC05 | DIC | 0015917041 | 1 | 3 | 22/09/2021 06:38:55 | 22/09/2021 22:15:00 | Interna-Não programada-Meio ambiente-Vento | 15000 | 74 | 88967 | 1154,50 |
| 414 | 383 | 9 | 2021 | 13034 | DIC05 | DIC | 0015919627 | 1 | 3 | 22/09/2021 08:49:41 | 24/09/2021 05:15:20 | Interna-Não programada-Meio ambiente-Vento | 220 | 1 | 88967 | 44,43 |
| 415 | 383 | 9 | 2021 | 13034 | DIC05 | DIC | 0015924825 | 1 | 3 | 22/09/2021 12:56:10 | 23/09/2021 17:45:48 | Interna-Não programada-Meio ambiente-Vento | 220 | 5 | 88967 | 144,14 |
| 416 | 383 | 9 | 2021 | 13034 | DIC05 | DIC | 0015927767 | 1 | 3 | 22/09/2021 15:37:00 | 23/09/2021 13:45:00 | Interna-Não programada-Meio ambiente-Vento | 220 | 1 | 88967 | 22,13 |
| 417 | 383 | 9 | 2021 | 13034 | DIC06 | DIC | 0015911015 | 1 | 3 | 21/09/2021 20:13:19 | 23/09/2021 09:37:00 | Interna-Não programada-Meio ambiente-Vento | 220 | 1 | 88967 | 37,39 |
| 418 | 383 | 9 | 2021 | 13034 | DIC06 | DIC | 0015911555 | 1 | 3 | 21/09/2021 20:37:07 | 22/09/2021 10:33:00 | Interna-Não programada-Meio ambiente-Vento | 220 | 1 | 88967 | 13,93 |

| Item | Agente | Mês_com petência | Ano_com petência | Código Conjunto | alimentador | subestação | Número Ordem Interrupção | Cod Tipo Interrupção | Cod Motivo Expurgo | Data Hora Início Interrupção | Data Hora Restabilização | Fato Gerador | Nível Tensão | Qtd Consumidoras | Núm Consumidores | CHI |
|------|--------|---------------------|---------------------|--------------------|-------------|------------|-----------------------------|-------------------------|-----------------------|---------------------------------|-----------------------------|---|-----------------|---------------------|---------------------|---------|
| 419 | 383 | 9 | 2021 | 13034 | DIC06 | DIC | 0015912411 | 1 | 3 | 21/09/2021 21:19:29 | 22/09/2021 11:08:00 | Interna-Não programada-Meio ambiente-Vento | 220 | 1 | 88967 | 13,81 |
| 420 | 383 | 9 | 2021 | 13034 | DIC06 | DIC | 0015912487 | 1 | 3 | 21/09/2021 21:23:23 | 22/09/2021 01:40:00 | Interna-Não programada-Meio ambiente-Vento | 15000 | 109 | 88967 | 466,19 |
| 421 | 383 | 9 | 2021 | 13034 | DIC06 | DIC | 0015919525 | 1 | 3 | 22/09/2021 08:45:15 | 23/09/2021 12:15:00 | Interna-Não programada-Meio ambiente-Vento | 220 | 1 | 88967 | 27,50 |
| 422 | 383 | 9 | 2021 | 13034 | DIC06 | DIC | 0015921343 | 1 | 3 | 22/09/2021 09:56:52 | 22/09/2021 12:19:00 | Interna-Não programada-Meio ambiente-Vento | 220 | 1 | 88967 | 2,37 |
| 423 | 383 | 9 | 2021 | 13034 | DIC06 | DIC | 0015923195 | 1 | 3 | 22/09/2021 11:22:15 | 23/09/2021 11:05:00 | Interna-Não programada-Meio ambiente-Vento | 220 | 1 | 88967 | 23,71 |
| 424 | 383 | 9 | 2021 | 13034 | DIC06 | DIC | 0015928655 | 1 | 3 | 22/09/2021 16:25:58 | 23/09/2021 12:04:00 | Interna-Não programada-Meio ambiente-Vento | 220 | 1 | 88967 | 19,63 |
| 425 | 383 | 9 | 2021 | 13034 | DIC07 | DIC | 0015901783 | 1 | 3 | 21/09/2021 16:06:37 | 21/09/2021 17:47:00 | Interna-Não programada-Meio ambiente-Vento | 220 | 1 | 88967 | 1,67 |
| 426 | 383 | 9 | 2021 | 13034 | DIC07 | DIC | 0015902391 | 1 | 3 | 21/09/2021 16:18:00 | 21/09/2021 17:53:00 | Interna-Não programada-Meio ambiente-Vento | 220 | 1 | 88967 | 1,58 |
| 427 | 383 | 9 | 2021 | 13034 | DIC07 | DIC | 0015915075 | 1 | 3 | 22/09/2021 00:19:44 | 22/09/2021 08:56:00 | Interna-Não programada-Meio ambiente-Vento | 220 | 1 | 88967 | 8,60 |
| 428 | 383 | 9 | 2021 | 13034 | DIC07 | DIC | 0015922211 | 1 | 3 | 22/09/2021 10:36:22 | 22/09/2021 21:25:00 | Interna-Não programada-Meio ambiente-Vento | 15000 | 69 | 88967 | 745,93 |
| 429 | 383 | 9 | 2021 | 13034 | DIC08 | DIC | 0015903271 | 1 | 3 | 21/09/2021 16:35:06 | 21/09/2021 18:17:00 | Interna-Não programada-Meio ambiente-Arvore ou Vegetacao | 15000 | 166 | 88967 | 281,92 |
| 430 | 383 | 9 | 2021 | 13034 | DIC08 | DIC | 0015912963 | 1 | 3 | 21/09/2021 19:18:08 | 21/09/2021 17:51:37 | Interna-Não programada-Meio ambiente-Arvore ou Vegetacao | 220 | 65 | 88967 | 1466,27 |
| 431 | 383 | 9 | 2021 | 13034 | DIC09 | DIC | 0015906703 | 1 | 3 | 21/09/2021 17:47:33 | 23/09/2021 18:23:49 | Interna-Não programada-Meio ambiente-Vento | 220 | 49 | 88967 | 2381,62 |
| 432 | 383 | 9 | 2021 | 13034 | DIC10 | DIC | 0015912961 | 1 | 3 | 21/09/2021 21:46:48 | 22/09/2021 03:10:00 | Interna-Não programada-Meio ambiente-Vento | 15000 | 54 | 88967 | 290,88 |
| 433 | 383 | 9 | 2021 | 13034 | DIC10 | DIC | 0015921453 | 1 | 3 | 22/09/2021 10:01:50 | 23/09/2021 13:08:38 | Interna-Não programada-Meio ambiente-Arvore ou Vegetacao | 220 | 21 | 88967 | 569,38 |
| 434 | 383 | 9 | 2021 | 13034 | DIC10 | DIC | 0015922877 | 1 | 3 | 22/09/2021 11:06:13 | 22/09/2021 14:51:00 | Interna-Não programada-Meio ambiente-Arvore ou Vegetacao | 15000 | 377 | 88967 | 1412,39 |
| 435 | 383 | 9 | 2021 | 13034 | DIC13 | DIC | 0015899993 | 1 | 3 | 21/09/2021 15:26:05 | 21/09/2021 20:11:00 | Interna-Não programada-Meio ambiente-Vento | 220 | 1 | 88967 | 4,75 |
| 436 | 383 | 9 | 2021 | 13034 | DIC13 | DIC | 0015900715 | 1 | 3 | 21/09/2021 15:44:07 | 22/09/2021 07:45:00 | Interna-Não programada-Meio ambiente-Arvore ou Vegetacao | 15000 | 256 | 88967 | 4099,77 |
| 437 | 383 | 9 | 2021 | 13034 | DIC13 | DIC | 0015914575 | 1 | 3 | 21/09/2021 23:16:35 | 23/09/2021 00:12:13 | Interna-Não programada-Meio ambiente-Vento | 220 | 39 | 88967 | 972,16 |
| 438 | 383 | 9 | 2021 | 13034 | DIC13 | DIC | 0015917083 | 1 | 3 | 22/09/2021 06:42:13 | 23/09/2021 07:20:00 | Interna-Não programada-Meio ambiente-Vento | 220 | 23 | 88967 | 566,48 |
| 439 | 383 | 9 | 2021 | 13034 | DIC13 | DIC | 0015918601 | 1 | 3 | 22/09/2021 08:05:04 | 22/09/2021 10:10:00 | Interna-Não programada-Meio ambiente-Vento | 220 | 1 | 88967 | 2,08 |
| 440 | 383 | 9 | 2021 | 13034 | DIC13 | DIC | 0015922599 | 1 | 3 | 22/09/2021 10:53:49 | 23/09/2021 19:08:38 | Interna-Não programada-Meio ambiente-Vento | 220 | 1 | 88967 | 32,25 |
| 441 | 383 | 9 | 2021 | 13034 | DIC13 | DIC | 0015924861 | 1 | 3 | 22/09/2021 12:58:14 | 22/09/2021 15:30:00 | Interna-Não programada-Meio ambiente-Descarga Atmosferica | 220 | 105 | 88967 | 265,59 |
| 442 | 383 | 9 | 2021 | 13034 | DIC13 | DIC | 0015926543 | 1 | 3 | 22/09/2021 14:30:07 | 22/09/2021 18:36:00 | Interna-Não programada-Meio ambiente-Vento | 220 | 1 | 88967 | 4,10 |
| 443 | 383 | 9 | 2021 | 13034 | DIC13 | DIC | 0015929781 | 1 | 3 | 22/09/2021 06:01:42 | 22/09/2021 18:11:28 | Interna-Não programada-Meio ambiente-Vento | 220 | 60 | 88967 | 729,77 |
| 444 | 383 | 9 | 2021 | 13034 | DIC13 | DIC | 0015939569 | 1 | 3 | 22/09/2021 11:43:44 | 23/09/2021 14:35:00 | Interna-Não programada-Meio ambiente-Vento | 220 | 1 | 88967 | 26,85 |
| 445 | 383 | 9 | 2021 | 13034 | DIC14 | DIC | 0015915823 | 1 | 3 | 21/09/2021 20:23:09 | 22/09/2021 18:04:00 | Interna-Não programada-Meio ambiente-Arvore ou Vegetacao | 220 | 72 | 88967 | 1561,02 |
| 446 | 383 | 9 | 2021 | 13034 | DIC14 | DIC | 0015915825 | 1 | 3 | 22/09/2021 02:31:44 | 22/09/2021 08:30:00 | Interna-Não programada-Meio ambiente-Vento | 220 | 1 | 88967 | 5,97 |
| 447 | 383 | 9 | 2021 | 13034 | DIC14 | DIC | 0015919563 | 1 | 3 | 22/09/2021 08:46:59 | 22/09/2021 11:40:00 | Interna-Não programada-Meio ambiente-Vento | 15000 | 1 | 88967 | 2,88 |
| 448 | 383 | 9 | 2021 | 13034 | DIC14 | DIC | 0015920407 | 1 | 3 | 22/09/2021 09:19:12 | 22/09/2021 18:06:00 | Interna-Não programada-Meio ambiente-Vento | 220 | 1 | 88967 | 8,78 |
| 449 | 383 | 9 | 2021 | 13034 | DIC14 | DIC | 0015921979 | 1 | 3 | 22/09/2021 10:24:17 | 24/09/2021 09:25:09 | Interna-Não programada-Meio ambiente-Vento | 220 | 1 | 88967 | 47,01 |
| 450 | 383 | 9 | 2021 | 13034 | DIC14 | DIC | 0015928289 | 1 | 3 | 21/09/2021 16:48:14 | 23/09/2021 09:30:00 | Interna-Não programada-Meio ambiente-Vento | 220 | 26 | 88967 | 1058,10 |
| 451 | 383 | 9 | 2021 | 13034 | DIC14 | DIC | 0015928677 | 1 | 3 | 22/09/2021 16:27:35 | 23/09/2021 08:00:00 | Interna-Não programada-Meio ambiente-Vento | 220 | 1 | 88967 | 15,54 |
| 452 | 383 | 9 | 2021 | 13034 | DIC14 | DIC | BA01727328 | 1 | 3 | 21/09/2021 21:18:53 | 21/09/2021 22:49:23 | Interna-Não programada-Meio ambiente-Vento | 15000 | 517 | 88967 | 779,81 |
| 453 | 383 | 9 | 2021 | 13034 | DIC14 | DIC | BA01727328 | 1 | 3 | 21/09/2021 21:18:53 | 21/09/2021 23:50:00 | Interna-Não programada-Meio ambiente-Vento | 15000 | 407 | 88967 | 1025,07 |
| 454 | 383 | 9 | 2021 | 13034 | DIC14 | DIC | BA01727328 | 1 | 3 | 21/09/2021 21:18:53 | 22/09/2021 00:39:28 | Interna-Não programada-Meio ambiente-Vento | 15000 | 10 | 88967 | 33,43 |
| 455 | 383 | 9 | 2021 | 13034 | DIC14 | DIC | BA01727328 | 1 | 3 | 21/09/2021 21:18:53 | 23/09/2021 09:44:44 | Interna-Não programada-Meio ambiente-Vento | 15000 | 10 | 88967 | 364,31 |
| 456 | 383 | 9 | 2021 | 13034 | DIC15 | DIC | 0015900757 | 1 | 3 | 21/09/2021 15:45:32 | 21/09/2021 19:02:00 | Interna-Não programada-Meio ambiente-Arvore ou Vegetacao | 15000 | 128 | 88967 | 419,13 |
| 457 | 383 | 9 | 2021 | 13034 | DIC15 | DIC | 0015903319 | 1 | 3 | 21/09/2021 16:36:03 | 22/09/2021 07:40:51 | Interna-Não programada-Meio ambiente-Vento | 15000 | 84 | 88967 | 1266,72 |
| 458 | 383 | 9 | 2021 | 13034 | DIC15 | DIC | 0015903977 | 1 | 3 | 21/09/2021 16:49:09 | 22/09/2021 09:35:00 | Interna-Não programada-Meio ambiente-Vento | 220 | 1 | 88967 | 16,76 |
| 459 | 383 | 9 | 2021 | 13034 | DIC15 | DIC | 0015905609 | 1 | 3 | 21/09/2021 17:23:21 | 22/09/2021 01:17:00 | Interna-Não programada-Meio ambiente-Vento | 15000 | 242 | 88967 | 1910,39 |
| 460 | 383 | 9 | 2021 | 13034 | DIC15 | DIC | 0015909937 | 1 | 3 | 21/09/2021 18:26:00 | 22/09/2021 13:19:25 | Interna-Não programada-Meio ambiente-Vento | 15000 | 163 | 88967 | 3079,12 |
| 461 | 383 | 9 | 2021 | 13034 | DIC15 | DIC | 0015910497 | 1 | 3 | 21/09/2021 19:51:29 | 22/09/2021 09:20:00 | Interna-Não programada-Meio ambiente-Arvore ou Vegetacao | 15000 | 82 | 88967 | 1104,97 |
| 462 | 383 | 9 | 2021 | 13034 | DIC15 | DIC | 0015913013 | 1 | 3 | 21/09/2021 21:48:58 | 22/09/2021 01:38:37 | Interna-Não programada-Meio ambiente-Vento | 15000 | 242 | 88967 | 926,26 |
| 463 | 383 | 9 | 2021 | 13034 | DIC15 | DIC | 0015915445 | 1 | 3 | 22/09/2021 01:33:35 | 22/09/2021 11:47:00 | Interna-Não programada-Meio ambiente-Vento | 220 | 1 | 88967 | 10,22 |
| 464 | 383 | 9 | 2021 | 13034 | DIC15 | DIC | 0015921013 | 1 | 3 | 22/09/2021 09:43:01 | 22/09/2021 12:54:00 | Interna-Não programada-Meio ambiente-Vento | 15000 | 82 | 88967 | 261,01 |
| 465 | 383 | 9 | 2021 | 13034 | DIC15 | DIC | 0015926527 | 1 | 3 | 22/09/2021 14:29:34 | 22/09/2021 16:49:00 | Interna-Não programada-Meio ambiente-Vento | 220 | 1 | 88967 | 2,32 |
| 466 | 383 | 9 | 2021 | 13034 | DIC15 | DIC | 0015928515 | 1 | 3 | 22/09/2021 16:17:51 | 22/09/2021 18:25:00 | Interna-Não programada-Meio ambiente-Vento | 220 | 2 | 88967 | 4,24 |
| 467 | 383 | 9 | 2021 | 13034 | DIC15 | DIC | 0015928963 | 1 | 3 | 22/09/2021 16:46:14 | 22/09/2021 17:47:00 | Interna-Não programada-Meio ambiente-Vento | 220 | 1 | 88967 | 1,01 |
| 468 | 383 | 9 | 2021 | 13035 | EAR01 | EAR | 0015898197 | 1 | 3 | 21/09/2021 14:34:53 | 22/09/2021 07:45:00 | Interna-Não programada-Meio ambiente-Arvore ou Vegetacao | 15000 | 38 | 38706 | 652,41 |

| Item | Agente | Mês_com petência | Ano_com petência | Código Conjunto | alimentador | subestação | Número Ordem Interrupção | Cod Tipo Interrupção | Cod Motivo Expurgo | Data Hora Início Interrupção | Data Hora Restabilização | Fato Gerador | Nível Tensão | Qtd Consumidoras | Núm Consumidores | CHI |
|------|--------|---------------------|---------------------|--------------------|-------------|------------|-----------------------------|-------------------------|-----------------------|---------------------------------|-----------------------------|--|-----------------|---------------------|---------------------|---------|
| 469 | 383 | 9 | 2021 | 13035 | EAR01 | EAR | 0015898677 | 1 | 3 | 21/09/2021 14:51:40 | 23/09/2021 07:55:00 | Interna-Não programada-Meio ambiente-Vento | 220 | 1 | 38706 | 41,06 |
| 470 | 383 | 9 | 2021 | 13035 | EAR01 | EAR | 0015901659 | 1 | 3 | 21/09/2021 16:04:32 | 23/09/2021 06:57:00 | Interna-Não programada-Meio ambiente-Vento | 220 | 15 | 38706 | 583,12 |
| 471 | 383 | 9 | 2021 | 13035 | EAR01 | EAR | 0015902111 | 1 | 3 | 21/09/2021 16:13:45 | 23/09/2021 10:46:00 | Interna-Não programada-Meio ambiente-Vento | 220 | 2 | 38706 | 85,07 |
| 472 | 383 | 9 | 2021 | 13035 | EAR01 | EAR | 0015906605 | 1 | 3 | 21/09/2021 17:41:44 | 22/09/2021 09:20:00 | Interna-Não programada-Meio ambiente-Vento | 15000 | 7 | 38706 | 109,46 |
| 473 | 383 | 9 | 2021 | 13035 | EAR01 | EAR | 0015906885 | 1 | 3 | 21/09/2021 17:52:04 | 22/09/2021 00:55:00 | Interna-Não programada-Meio ambiente-Vento | 15000 | 104 | 38706 | 733,08 |
| 474 | 383 | 9 | 2021 | 13035 | EAR01 | EAR | 0015906885 | 1 | 3 | 21/09/2021 17:52:04 | 22/09/2021 02:27:00 | Interna-Não programada-Meio ambiente-Vento | 15000 | 71 | 38706 | 609,34 |
| 475 | 383 | 9 | 2021 | 13035 | EAR01 | EAR | 0015906885 | 1 | 3 | 22/09/2021 03:36:04 | 22/09/2021 08:00:00 | Interna-Não programada-Meio ambiente-Vento | 15000 | 4 | 38706 | 17,60 |
| 476 | 383 | 9 | 2021 | 13035 | EAR01 | EAR | 0015911507 | 1 | 3 | 21/09/2021 20:35:01 | 23/09/2021 10:44:02 | Interna-Não programada-Meio ambiente-Vento | 220 | 1 | 38706 | 38,15 |
| 477 | 383 | 9 | 2021 | 13035 | EAR01 | EAR | 0015916801 | 1 | 3 | 22/09/2021 06:15:54 | 23/09/2021 08:22:00 | Interna-Não programada-Meio ambiente-Vento | 220 | 1 | 38706 | 26,10 |
| 478 | 383 | 9 | 2021 | 13035 | EAR01 | EAR | 0015921333 | 1 | 3 | 21/09/2021 16:16:14 | 22/09/2021 18:21:16 | Interna-Não programada-Meio ambiente-Arvore ou Vegetacao | 15000 | 175 | 38706 | 4564,68 |
| 479 | 383 | 9 | 2021 | 13035 | EAR01 | EAR | 0015927753 | 1 | 3 | 22/09/2021 15:36:36 | 22/09/2021 18:10:00 | Interna-Não programada-Meio ambiente-Arvore ou Vegetacao | 15000 | 611 | 38706 | 1562,12 |
| 480 | 383 | 9 | 2021 | 13035 | EAR01 | EAR | BA01727722 | 1 | 3 | 22/09/2021 05:16:10 | 22/09/2021 06:42:18 | Interna-Não programada-Meio ambiente-Vento | 15000 | 110 | 38706 | 157,91 |
| 481 | 383 | 9 | 2021 | 13035 | EAR01 | EAR | BA01727722 | 1 | 3 | 22/09/2021 05:16:10 | 22/09/2021 12:50:54 | Interna-Não programada-Meio ambiente-Vento | 15000 | 144 | 38706 | 1091,36 |
| 482 | 383 | 9 | 2021 | 13035 | EAR01 | EAR | BA01727722 | 1 | 3 | 22/09/2021 05:16:10 | 22/09/2021 13:20:28 | Interna-Não programada-Meio ambiente-Vento | 15000 | 38 | 38706 | 306,72 |
| 483 | 383 | 9 | 2021 | 13035 | EAR02 | EAR | 0015898081 | 1 | 3 | 21/09/2021 14:29:54 | 22/09/2021 18:54:00 | Interna-Não programada-Meio ambiente-Arvore ou Vegetacao | 220 | 78 | 38706 | 2215,33 |
| 484 | 383 | 9 | 2021 | 13035 | EAR02 | EAR | 0015898145 | 1 | 3 | 21/09/2021 14:32:40 | 22/09/2021 17:06:19 | Interna-Não programada-Meio ambiente-Vento | 220 | 4 | 38706 | 106,24 |
| 485 | 383 | 9 | 2021 | 13035 | EAR02 | EAR | 0015905467 | 1 | 3 | 21/09/2021 17:19:46 | 21/09/2021 18:23:43 | Interna-Não programada-Meio ambiente-Vento | 15000 | 346 | 38706 | 368,78 |
| 486 | 383 | 9 | 2021 | 13035 | EAR02 | EAR | 0015912617 | 1 | 3 | 21/09/2021 16:03:28 | 22/09/2021 09:45:00 | Interna-Não programada-Meio ambiente-Vento | 15000 | 43 | 38706 | 760,77 |
| 487 | 383 | 9 | 2021 | 13035 | EAR02 | EAR | 0015919753 | 1 | 3 | 21/09/2021 16:10:50 | 22/09/2021 18:04:00 | Interna-Não programada-Meio ambiente-Vento | 15000 | 34 | 38706 | 880,13 |
| 488 | 383 | 9 | 2021 | 13035 | EAR02 | EAR | 0015922713 | 1 | 3 | 22/09/2021 10:59:05 | 23/09/2021 17:30:02 | Interna-Não programada-Meio ambiente-Vento | 15000 | 12 | 38706 | 366,19 |
| 489 | 383 | 9 | 2021 | 13035 | EAR02 | EAR | 0015928267 | 1 | 3 | 22/09/2021 16:02:43 | 23/09/2021 09:10:00 | Interna-Não programada-Meio ambiente-Vento | 15000 | 2 | 38706 | 34,24 |
| 490 | 383 | 9 | 2021 | 13035 | EAR04 | EAR | 0015906157 | 1 | 3 | 21/09/2021 17:35:20 | 21/09/2021 19:32:47 | Interna-Não programada-Meio ambiente-Vento | 15000 | 219 | 38706 | 428,69 |
| 491 | 383 | 9 | 2021 | 13035 | EAR04 | EAR | 0015906527 | 1 | 3 | 21/09/2021 17:43:00 | 21/09/2021 22:08:07 | Interna-Não programada-Meio ambiente-Arvore ou Vegetacao | 15000 | 75 | 38706 | 331,40 |
| 492 | 383 | 9 | 2021 | 13035 | EAR04 | EAR | 0015916293 | 1 | 3 | 22/09/2021 04:36:25 | 23/09/2021 04:33:54 | Interna-Não programada-Meio ambiente-Arvore ou Vegetacao | 220 | 40 | 38706 | 958,32 |
| 493 | 383 | 9 | 2021 | 13035 | EAR04 | EAR | 0015942167 | 1 | 3 | 21/09/2021 17:10:13 | 23/09/2021 18:00:00 | Interna-Não programada-Meio ambiente-Vento | 220 | 2 | 38706 | 97,66 |
| 494 | 383 | 9 | 2021 | 13035 | EAR05 | EAR | 0015904415 | 1 | 3 | 21/09/2021 16:58:19 | 22/09/2021 14:50:00 | Interna-Não programada-Meio ambiente-Vento | 220 | 14 | 38706 | 306,06 |
| 495 | 383 | 9 | 2021 | 13035 | EAR05 | EAR | 0015935459 | 1 | 3 | 22/09/2021 10:04:00 | 23/09/2021 10:33:18 | Interna-Não programada-Meio ambiente-Vento | 220 | 2 | 38706 | 48,98 |
| 496 | 383 | 9 | 2021 | 13035 | EAR06 | EAR | 0015905607 | 1 | 3 | 21/09/2021 17:23:13 | 21/09/2021 23:00:00 | Interna-Não programada-Meio ambiente-Arvore ou Vegetacao | 15000 | 131 | 38706 | 735,31 |
| 497 | 383 | 9 | 2021 | 13035 | EAR06 | EAR | 0015909545 | 1 | 3 | 21/09/2021 16:28:26 | 21/09/2021 18:50:00 | Interna-Não programada-Meio ambiente-Vento | 220 | 1 | 38706 | 2,36 |
| 498 | 383 | 9 | 2021 | 13035 | EAR06 | EAR | 0015911545 | 1 | 3 | 21/09/2021 20:36:32 | 22/09/2021 16:45:00 | Interna-Não programada-Meio ambiente-Vento | 15000 | 39 | 38706 | 785,50 |
| 499 | 383 | 9 | 2021 | 13035 | EAR06 | EAR | 0015916117 | 1 | 3 | 22/09/2021 03:53:00 | 22/09/2021 15:30:00 | Interna-Não programada-Meio ambiente-Vento | 15000 | 683 | 38706 | 7934,18 |
| 500 | 383 | 9 | 2021 | 13035 | EAR06 | EAR | 0015920445 | 1 | 3 | 22/09/2021 09:20:53 | 22/09/2021 15:55:00 | Interna-Não programada-Meio ambiente-Vento | 220 | 1 | 38706 | 6,57 |
| 501 | 383 | 9 | 2021 | 13035 | EAR06 | EAR | 0015921677 | 1 | 3 | 22/09/2021 10:11:27 | 23/09/2021 14:13:24 | Interna-Não programada-Meio ambiente-Vento | 220 | 1 | 38706 | 28,03 |
| 502 | 383 | 9 | 2021 | 13037 | GAB01 | GAB | 0015898503 | 1 | 3 | 21/09/2021 14:46:32 | 21/09/2021 20:14:00 | Interna-Não programada-Meio ambiente-Arvore ou Vegetacao | 15000 | 229 | 62207 | 1249,83 |
| 503 | 383 | 9 | 2021 | 13037 | GAB01 | GAB | 0015898837 | 1 | 3 | 21/09/2021 14:56:01 | 22/09/2021 14:15:00 | Interna-Não programada-Meio ambiente-Vento | 15000 | 97 | 62207 | 2261,69 |
| 504 | 383 | 9 | 2021 | 13037 | GAB01 | GAB | 0015899333 | 1 | 3 | 21/09/2021 15:07:22 | 22/09/2021 10:01:00 | Interna-Não programada-Meio ambiente-Vento | 220 | 1 | 62207 | 18,89 |
| 505 | 383 | 9 | 2021 | 13037 | GAB01 | GAB | 0015901245 | 1 | 3 | 21/09/2021 15:07:00 | 23/09/2021 06:20:02 | Interna-Não programada-Meio ambiente-Vento | 15000 | 62 | 62207 | 2379,80 |
| 506 | 383 | 9 | 2021 | 13037 | GAB01 | GAB | 0015915913 | 1 | 3 | 21/09/2021 14:54:20 | 22/09/2021 14:22:00 | Interna-Não programada-Meio ambiente-Arvore ou Vegetacao | 15000 | 141 | 62207 | 3308,02 |
| 507 | 383 | 9 | 2021 | 13037 | GAB01 | GAB | 0015923305 | 1 | 3 | 22/09/2021 11:27:20 | 22/09/2021 13:08:00 | Interna-Não programada-Meio ambiente-Vento | 220 | 1 | 62207 | 1,68 |
| 508 | 383 | 9 | 2021 | 13037 | GAB01 | GAB | 0015928141 | 1 | 3 | 22/09/2021 15:55:59 | 23/09/2021 11:54:00 | Interna-Não programada-Meio ambiente-Vento | 220 | 1 | 62207 | 19,97 |
| 509 | 383 | 9 | 2021 | 13037 | GAB01 | GAB | BA01726696 | 1 | 3 | 21/09/2021 14:30:33 | 21/09/2021 14:58:17 | Interna-Não programada-Meio ambiente-Vento | 15000 | 807 | 62207 | 373,01 |
| 510 | 383 | 9 | 2021 | 13037 | GAB02 | GAB | 0015899673 | 1 | 3 | 21/09/2021 15:17:15 | 22/09/2021 12:25:00 | Interna-Não programada-Meio ambiente-Arvore ou Vegetacao | 15000 | 1 | 62207 | 21,13 |
| 511 | 383 | 9 | 2021 | 13037 | GAB02 | GAB | 0015919757 | 1 | 3 | 22/09/2021 08:55:35 | 22/09/2021 12:50:00 | Interna-Não programada-Meio ambiente-Vento | 220 | 16 | 62207 | 62,51 |
| 512 | 383 | 9 | 2021 | 13037 | GAB02 | GAB | BA01726740 | 1 | 3 | 21/09/2021 15:07:33 | 22/09/2021 01:46:22 | Interna-Não programada-Meio ambiente-Arvore ou Vegetacao | 15000 | 662 | 62207 | 7048,28 |
| 513 | 383 | 9 | 2021 | 13037 | GAB02 | GAB | BA01727114 | 1 | 3 | 21/09/2021 18:42:41 | 21/09/2021 18:46:22 | Interna-Não programada-Meio ambiente-Vento | 15000 | 1263 | 62207 | 77,53 |
| 514 | 383 | 9 | 2021 | 13037 | GAB02 | GAB | BA01727114 | 1 | 3 | 21/09/2021 18:42:41 | 21/09/2021 18:48:52 | Interna-Não programada-Meio ambiente-Vento | 15000 | 1138 | 62207 | 117,28 |
| 515 | 383 | 9 | 2021 | 13037 | GAB02 | GAB | BA01727114 | 1 | 3 | 21/09/2021 18:42:41 | 22/09/2021 01:09:17 | Interna-Não programada-Meio ambiente-Vento | 15000 | 325 | 62207 | 2094,08 |
| 516 | 383 | 9 | 2021 | 13037 | GAB03 | GAB | 0015897541 | 1 | 3 | 21/09/2021 13:59:33 | 22/09/2021 13:50:00 | Interna-Não programada-Meio ambiente-Arvore ou Vegetacao | 15000 | 45 | 62207 | 1072,84 |

| Item | Agente | Mês_com petência | Ano_com petência | Código Conjunto | alimentador | subestação | Número Ordem Interrupção | Cod Tipo Interrupção | Cod Motivo Expurgo | Data Hora Início Interrupção | Data Hora Restabilização | Fato Gerador | Nível Tensão | Qtd Consumidoras | Núm Consumidores | CHI |
|------|--------|---------------------|---------------------|--------------------|-------------|------------|-----------------------------|-------------------------|-----------------------|---------------------------------|-----------------------------|--|-----------------|---------------------|---------------------|---------|
| 517 | 383 | 9 | 2021 | 13037 | GAB03 | GAB | 0015898275 | 1 | 3 | 21/09/2021 14:38:19 | 21/09/2021 22:02:00 | Interna-Não programada-Meio ambiente-Arvore ou Vegetacao | 15000 | 209 | 62207 | 1545,50 |
| 518 | 383 | 9 | 2021 | 13037 | GAB03 | GAB | 0015900999 | 1 | 3 | 21/09/2021 15:52:18 | 22/09/2021 13:41:00 | Interna-Não programada-Meio ambiente-Vento | 15000 | 114 | 62207 | 2486,53 |
| 519 | 383 | 9 | 2021 | 13037 | GAB03 | GAB | 0015915353 | 1 | 3 | 22/09/2021 00:13:27 | 22/09/2021 12:55:02 | Interna-Não programada-Meio ambiente-Arvore ou Vegetacao | 15000 | 164 | 62207 | 2081,66 |
| 520 | 383 | 9 | 2021 | 13037 | GAB03 | GAB | 0015923623 | 1 | 3 | 22/09/2021 11:45:43 | 22/09/2021 17:05:00 | Interna-Não programada-Meio ambiente-Vento | 220 | 1 | 62207 | 5,32 |
| 521 | 383 | 9 | 2021 | 13037 | GAB03 | GAB | 0015927029 | 1 | 3 | 21/09/2021 15:26:18 | 22/09/2021 15:23:25 | Interna-Não programada-Meio ambiente-Vento | 15000 | 334 | 62207 | 7999,95 |
| 522 | 383 | 9 | 2021 | 13037 | GAB03 | GAB | 0015931899 | 1 | 3 | 22/09/2021 00:23:20 | 23/09/2021 18:08:00 | Interna-Não programada-Meio ambiente-Vento | 220 | 9 | 62207 | 375,70 |
| 523 | 383 | 9 | 2021 | 13037 | GAB03 | GAB | 0015933571 | 1 | 3 | 21/09/2021 14:52:44 | 23/09/2021 00:07:00 | Interna-Não programada-Meio ambiente-Vento | 15000 | 186 | 62207 | 6182,23 |
| 524 | 383 | 9 | 2021 | 13037 | GAB04 | GAB | 0015900763 | 1 | 3 | 21/09/2021 15:45:46 | 23/09/2021 13:13:24 | Interna-Não programada-Meio ambiente-Vento | 220 | 19 | 62207 | 863,75 |
| 525 | 383 | 9 | 2021 | 13037 | GAB04 | GAB | 0015935417 | 1 | 3 | 22/09/2021 08:21:06 | 23/09/2021 22:00:00 | Interna-Não programada-Meio ambiente-Vento | 220 | 36 | 62207 | 1355,34 |
| 526 | 383 | 9 | 2021 | 13037 | GAB05 | GAB | 0015897377 | 1 | 3 | 21/09/2021 13:44:46 | 21/09/2021 22:26:00 | Interna-Não programada-Meio ambiente-Vento | 15000 | 220 | 62207 | 1911,19 |
| 527 | 383 | 9 | 2021 | 13037 | GAB05 | GAB | 0015909965 | 1 | 3 | 21/09/2021 19:27:51 | 23/09/2021 05:40:02 | Interna-Não programada-Meio ambiente-Arvore ou Vegetacao | 15000 | 24 | 62207 | 820,87 |
| 528 | 383 | 9 | 2021 | 13037 | GAB05 | GAB | 0015917463 | 1 | 3 | 22/09/2021 07:08:14 | 22/09/2021 20:35:00 | Interna-Não programada-Meio ambiente-Vento | 15000 | 6 | 62207 | 80,68 |
| 529 | 383 | 9 | 2021 | 13037 | GAB05 | GAB | 0015920797 | 1 | 3 | 22/09/2021 09:34:25 | 22/09/2021 17:10:00 | Interna-Não programada-Meio ambiente-Vento | 15000 | 154 | 62207 | 1169,33 |
| 530 | 383 | 9 | 2021 | 13037 | GAB06 | GAB | 0015898675 | 1 | 3 | 21/09/2021 14:51:38 | 22/09/2021 10:06:07 | Interna-Não programada-Meio ambiente-Vento | 220 | 50 | 62207 | 962,07 |
| 531 | 383 | 9 | 2021 | 13037 | GAB06 | GAB | 0015898757 | 1 | 3 | 21/09/2021 14:50:49 | 22/09/2021 10:25:00 | Interna-Não programada-Meio ambiente-Vento | 220 | 20 | 62207 | 391,39 |
| 532 | 383 | 9 | 2021 | 13037 | GAB06 | GAB | 0015900325 | 1 | 3 | 21/09/2021 15:32:56 | 21/09/2021 21:30:11 | Interna-Não programada-Meio ambiente-Arvore ou Vegetacao | 15000 | 175 | 62207 | 1041,98 |
| 533 | 383 | 9 | 2021 | 13037 | GAB06 | GAB | BA01727122 | 1 | 3 | 21/09/2021 18:46:16 | 21/09/2021 18:51:46 | Interna-Não programada-Meio ambiente-Vento | 15000 | 1184 | 62207 | 108,53 |
| 534 | 383 | 9 | 2021 | 13037 | GAB06 | GAB | BA01727122 | 1 | 3 | 21/09/2021 18:51:46 | 21/09/2021 20:44:11 | Interna-Não programada-Meio ambiente-Vento | 15000 | 542 | 62207 | 1015,50 |
| 535 | 383 | 9 | 2021 | 13037 | GAB07 | GAB | BA01726700 | 1 | 3 | 21/09/2021 14:55:50 | 21/09/2021 15:14:03 | Interna-Não programada-Meio ambiente-Vento | 15000 | 1052 | 62207 | 319,40 |
| 536 | 383 | 9 | 2021 | 13037 | GAB07 | GAB | BA01726700 | 1 | 3 | 21/09/2021 14:55:50 | 21/09/2021 16:40:32 | Interna-Não programada-Meio ambiente-Vento | 15000 | 2479 | 62207 | 4325,85 |
| 537 | 383 | 9 | 2021 | 13037 | GAB08 | GAB | 0015898753 | 1 | 3 | 21/09/2021 14:19:34 | 22/09/2021 06:50:00 | Interna-Não programada-Meio ambiente-Vento | 15000 | 102 | 62207 | 1683,74 |
| 538 | 383 | 9 | 2021 | 13037 | GAB08 | GAB | 0015918987 | 1 | 3 | 22/09/2021 08:21:53 | 22/09/2021 19:45:00 | Interna-Não programada-Meio ambiente-Vento | 220 | 1 | 62207 | 11,39 |
| 539 | 383 | 9 | 2021 | 13037 | GAB08 | GAB | 0015919671 | 1 | 3 | 22/09/2021 08:51:58 | 22/09/2021 18:22:00 | Interna-Não programada-Meio ambiente-Vento | 220 | 17 | 62207 | 161,51 |
| 540 | 383 | 9 | 2021 | 13037 | GAB08 | GAB | 0015928613 | 1 | 3 | 22/09/2021 16:23:42 | 23/09/2021 18:51:00 | Interna-Não programada-Meio ambiente-Vento | 220 | 2 | 62207 | 52,91 |
| 541 | 383 | 9 | 2021 | 13037 | GAB08 | GAB | BA01727116 | 1 | 3 | 21/09/2021 18:47:49 | 21/09/2021 18:51:07 | Interna-Não programada-Meio ambiente-Vento | 15000 | 819 | 62207 | 45,05 |
| 542 | 383 | 9 | 2021 | 13037 | GAB08 | GAB | BA01727116 | 1 | 3 | 21/09/2021 18:47:49 | 21/09/2021 19:01:00 | Interna-Não programada-Meio ambiente-Vento | 15000 | 719 | 62207 | 157,98 |
| 543 | 383 | 9 | 2021 | 13037 | GAB08 | GAB | BA01727116 | 1 | 3 | 21/09/2021 18:47:49 | 21/09/2021 19:21:50 | Interna-Não programada-Meio ambiente-Vento | 15000 | 1119 | 62207 | 634,41 |
| 544 | 383 | 9 | 2021 | 13037 | GAB08 | GAB | BA01727116 | 1 | 3 | 21/09/2021 18:47:49 | 21/09/2021 19:27:22 | Interna-Não programada-Meio ambiente-Vento | 15000 | 2065 | 62207 | 1361,18 |
| 545 | 383 | 9 | 2021 | 13037 | GAB08 | GAB | BA01727580 | 1 | 3 | 21/09/2021 23:42:29 | 22/09/2021 05:30:27 | Interna-Não programada-Meio ambiente-Vento | 15000 | 236 | 62207 | 1368,67 |
| 546 | 383 | 9 | 2021 | 13037 | GAB08 | GAB | BA01727580 | 1 | 3 | 21/09/2021 23:42:29 | 22/09/2021 05:47:43 | Interna-Não programada-Meio ambiente-Vento | 15000 | 307 | 62207 | 1868,78 |
| 547 | 383 | 9 | 2021 | 13037 | GAB09 | GAB | 0015899053 | 1 | 3 | 21/09/2021 15:01:34 | 22/09/2021 08:40:31 | Interna-Não programada-Meio ambiente-Vento | 15000 | 419 | 62207 | 7395,00 |
| 548 | 383 | 9 | 2021 | 13037 | GAB09 | GAB | 0015919655 | 1 | 3 | 22/09/2021 08:51:21 | 23/09/2021 16:30:00 | Interna-Não programada-Meio ambiente-Vento | 220 | 45 | 62207 | 1423,99 |
| 549 | 383 | 9 | 2021 | 13037 | GAB09 | GAB | 0015936997 | 1 | 3 | 21/09/2021 17:59:53 | 23/09/2021 22:03:58 | Interna-Não programada-Meio ambiente-Vento | 220 | 16 | 62207 | 833,09 |
| 550 | 383 | 9 | 2021 | 13037 | GAB10 | GAB | 0015898473 | 1 | 3 | 21/09/2021 14:45:15 | 22/09/2021 20:49:00 | Interna-Não programada-Meio ambiente-Vento | 220 | 35 | 62207 | 1052,19 |
| 551 | 383 | 9 | 2021 | 13037 | GAB10 | GAB | 0015898815 | 1 | 3 | 21/09/2021 14:55:33 | 22/09/2021 11:24:00 | Interna-Não programada-Meio ambiente-Arvore ou Vegetacao | 15000 | 72 | 62207 | 1474,14 |
| 552 | 383 | 9 | 2021 | 13037 | GAB10 | GAB | 0015899981 | 1 | 3 | 21/09/2021 15:25:56 | 21/09/2021 20:20:00 | Interna-Não programada-Meio ambiente-Vento | 15000 | 106 | 62207 | 519,52 |
| 553 | 383 | 9 | 2021 | 13037 | GAB10 | GAB | 0015915395 | 1 | 3 | 21/09/2021 14:42:27 | 22/09/2021 11:38:00 | Interna-Não programada-Meio ambiente-Vento | 15000 | 66 | 62207 | 1381,10 |
| 554 | 383 | 9 | 2021 | 13037 | GAB11 | GAB | 0015898447 | 1 | 3 | 21/09/2021 14:43:37 | 22/09/2021 12:13:00 | Interna-Não programada-Meio ambiente-Vento | 15000 | 1 | 62207 | 21,49 |
| 555 | 383 | 9 | 2021 | 13037 | GAB11 | GAB | BA01727114 | 1 | 3 | 21/09/2021 18:42:41 | 21/09/2021 18:46:22 | Interna-Não programada-Meio ambiente-Vento | 15000 | 1318 | 62207 | 80,91 |
| 556 | 383 | 9 | 2021 | 13037 | GAB12 | GAB | BA01728078 | 1 | 3 | 22/09/2021 12:05:40 | 22/09/2021 12:35:00 | Interna-Não programada-Meio ambiente-Vento | 15000 | 58 | 62207 | 28,36 |
| 557 | 383 | 9 | 2021 | 13037 | GAB13 | GAB | 0015907149 | 1 | 3 | 21/09/2021 17:58:33 | 22/09/2021 11:50:00 | Interna-Não programada-Meio ambiente-Vento | 220 | 1 | 62207 | 17,86 |
| 558 | 383 | 9 | 2021 | 13037 | GAB13 | GAB | BA01727116 | 1 | 3 | 21/09/2021 18:47:49 | 21/09/2021 19:27:22 | Interna-Não programada-Meio ambiente-Vento | 15000 | 1141 | 62207 | 752,11 |
| 559 | 383 | 9 | 2021 | 13037 | GAB14 | GAB | 0015897927 | 1 | 3 | 21/09/2021 14:24:04 | 21/09/2021 20:32:00 | Interna-Não programada-Meio ambiente-Arvore ou Vegetacao | 15000 | 291 | 62207 | 1784,48 |
| 560 | 383 | 9 | 2021 | 13037 | GAB14 | GAB | 0015900729 | 1 | 3 | 21/09/2021 15:39:52 | 22/09/2021 15:18:00 | Interna-Não programada-Meio ambiente-Vento | 15000 | 1 | 62207 | 23,64 |
| 561 | 383 | 9 | 2021 | 13037 | GAB14 | GAB | 0015922993 | 1 | 3 | 22/09/2021 11:11:33 | 24/09/2021 00:05:00 | Interna-Não programada-Meio ambiente-Vento | 220 | 7 | 62207 | 258,24 |
| 562 | 383 | 9 | 2021 | 13037 | GAB15 | GAB | 0015898553 | 1 | 3 | 21/09/2021 14:48:26 | 22/09/2021 09:50:00 | Interna-Não programada-Meio ambiente-Vento | 15000 | 241 | 62207 | 4585,29 |
| 563 | 383 | 9 | 2021 | 13037 | GAB15 | GAB | 0015898559 | 1 | 3 | 21/09/2021 14:48:42 | 23/09/2021 00:55:29 | Interna-Não programada-Meio ambiente-Vento | 220 | 103 | 62207 | 3513,64 |
| 564 | 383 | 9 | 2021 | 13037 | GAB15 | GAB | 0015902051 | 1 | 3 | 21/09/2021 16:12:43 | 23/09/2021 01:59:48 | Interna-Não programada-Meio ambiente-Vento | 220 | 22 | 62207 | 743,26 |
| 565 | 383 | 9 | 2021 | 13037 | GAB15 | GAB | 0015909355 | 1 | 3 | 21/09/2021 19:04:03 | 23/09/2021 18:00:00 | Interna-Não programada-Meio ambiente-Vento | 220 | 43 | 62207 | 2018,10 |

| Item | Agente | Mês_com petência | Ano_com petência | Código Conjunto | alimentador | subestação | Número Ordem Interrupção | Cod Tipo Interrupção | Cod Motivo Expurgo | Data Hora Início Interrupção | Data Hora Restabilização | Fato Gerador | Nível Tensão | Qtd Consumidoras | Núm Consumidores | CHI |
|------|--------|---------------------|---------------------|--------------------|-------------|------------|-----------------------------|-------------------------|-----------------------|---------------------------------|-----------------------------|---|-----------------|---------------------|---------------------|---------|
| 566 | 383 | 9 | 2021 | 13037 | GAB15 | GAB | 0015918651 | 1 | 3 | 22/09/2021 08:06:46 | 22/09/2021 16:10:00 | Interna-Não programada-Meio ambiente-Arvore ou Vegetacao | 15000 | 98 | 62207 | 789,28 |
| 567 | 383 | 9 | 2021 | 13037 | GAB15 | GAB | BA01727122 | 1 | 3 | 21/09/2021 18:46:16 | 21/09/2021 18:51:46 | Interna-Não programada-Meio ambiente-Vento | 15000 | 1308 | 62207 | 119,90 |
| 568 | 383 | 9 | 2021 | 13038 | GOI01 | GOI | 0015900885 | 1 | 3 | 21/09/2021 15:50:16 | 21/09/2021 17:00:00 | Interna-Não programada-Meio ambiente-Vento | 15000 | 26 | 24906 | 30,22 |
| 569 | 383 | 9 | 2021 | 13038 | GOI01 | GOI | 0015900885 | 1 | 3 | 21/09/2021 15:50:16 | 21/09/2021 17:12:00 | Interna-Não programada-Meio ambiente-Vento | 15000 | 1 | 24906 | 1,36 |
| 570 | 383 | 9 | 2021 | 13038 | GOI01 | GOI | 0015901671 | 1 | 3 | 21/09/2021 16:04:44 | 21/09/2021 18:00:00 | Interna-Não programada-Meio ambiente-Vento | 15000 | 74 | 24906 | 142,16 |
| 571 | 383 | 9 | 2021 | 13038 | GOI01 | GOI | 0015902169 | 1 | 3 | 21/09/2021 16:13:16 | 22/09/2021 09:00:00 | Interna-Não programada-Meio ambiente-Vento | 15000 | 1 | 24906 | 16,78 |
| 572 | 383 | 9 | 2021 | 13038 | GOI01 | GOI | 0015905905 | 1 | 3 | 21/09/2021 17:28:37 | 22/09/2021 10:58:00 | Interna-Não programada-Meio ambiente-Arvore ou Vegetacao | 15000 | 7 | 24906 | 122,43 |
| 573 | 383 | 9 | 2021 | 13038 | GOI01 | GOI | 0015909213 | 1 | 3 | 21/09/2021 18:58:52 | 22/09/2021 14:15:00 | Interna-Não programada-Meio ambiente-Vento | 220 | 2 | 24906 | 38,54 |
| 574 | 383 | 9 | 2021 | 13038 | GOI01 | GOI | 0015909477 | 1 | 3 | 21/09/2021 19:09:39 | 22/09/2021 12:42:00 | Interna-Não programada-Meio ambiente-Vento | 220 | 1 | 24906 | 17,54 |
| 575 | 383 | 9 | 2021 | 13038 | GOI01 | GOI | 0015911689 | 1 | 3 | 21/09/2021 20:43:12 | 22/09/2021 12:00:00 | Interna-Não programada-Meio ambiente-Vento | 220 | 2 | 24906 | 30,56 |
| 576 | 383 | 9 | 2021 | 13038 | GOI01 | GOI | 0015913147 | 1 | 3 | 21/09/2021 23:58:48 | 22/09/2021 07:40:03 | Interna-Não programada-Meio ambiente-Vento | 220 | 1 | 24906 | 7,69 |
| 577 | 383 | 9 | 2021 | 13038 | GOI01 | GOI | 0015913199 | 1 | 3 | 21/09/2021 23:18:35 | 23/09/2021 17:15:00 | Interna-Não programada-Meio ambiente-Vento | 220 | 1 | 24906 | 41,94 |
| 578 | 383 | 9 | 2021 | 13038 | GOI01 | GOI | 0015913235 | 1 | 3 | 21/09/2021 23:18:35 | 22/09/2021 16:10:00 | Interna-Não programada-Meio ambiente-Vento | 220 | 1 | 24906 | 16,86 |
| 579 | 383 | 9 | 2021 | 13038 | GOI01 | GOI | 0015917011 | 1 | 3 | 22/09/2021 06:36:51 | 23/09/2021 20:00:00 | Interna-Não programada-Meio ambiente-Vento | 220 | 39 | 24906 | 1458,05 |
| 580 | 383 | 9 | 2021 | 13038 | GOI01 | GOI | 0015922945 | 1 | 3 | 22/09/2021 06:56:04 | 23/09/2021 10:18:00 | Interna-Não programada-Meio ambiente-Vento | 15000 | 74 | 24906 | 2025,05 |
| 581 | 383 | 9 | 2021 | 13038 | GOI01 | GOI | 0015924373 | 1 | 3 | 22/09/2021 12:26:58 | 22/09/2021 16:06:00 | Interna-Não programada-Meio ambiente-Vento | 220 | 1 | 24906 | 3,65 |
| 582 | 383 | 9 | 2021 | 13038 | GOI01 | GOI | 0015926115 | 1 | 3 | 22/09/2021 14:08:40 | 22/09/2021 16:26:00 | Interna-Não programada-Meio ambiente-Vento | 220 | 1 | 24906 | 2,29 |
| 583 | 383 | 9 | 2021 | 13038 | GOI01 | GOI | 0015928393 | 1 | 3 | 22/09/2021 16:08:32 | 24/09/2021 11:47:00 | Interna-Não programada-Meio ambiente-Vento | 220 | 1 | 24906 | 43,64 |
| 584 | 383 | 9 | 2021 | 13038 | GOI01 | GOI | 0015939289 | 1 | 3 | 22/09/2021 15:48:15 | 23/09/2021 13:30:00 | Interna-Não programada-Meio ambiente-Vento | 220 | 1 | 24906 | 21,70 |
| 585 | 383 | 9 | 2021 | 13038 | GOI01 | GOI | BA01727346 | 1 | 3 | 21/09/2021 21:46:59 | 21/09/2021 23:18:34 | Interna-Não programada-Meio ambiente-Vento | 15000 | 1 | 24906 | 1,53 |
| 586 | 383 | 9 | 2021 | 13038 | GOI01 | GOI | BA01727346 | 1 | 3 | 21/09/2021 21:46:59 | 21/09/2021 23:18:34 | Interna-Não programada-Meio ambiente-Vento | 15000 | 310 | 24906 | 473,18 |
| 587 | 383 | 9 | 2021 | 13038 | GOI01 | GOI | BA01727346 | 1 | 3 | 21/09/2021 21:46:59 | 21/09/2021 23:58:47 | Interna-Não programada-Meio ambiente-Vento | 15000 | 543 | 24906 | 1192,79 |
| 588 | 383 | 9 | 2021 | 13038 | GOI01 | GOI | BA01727346 | 1 | 3 | 21/09/2021 21:46:59 | 22/09/2021 00:22:05 | Interna-Não programada-Meio ambiente-Vento | 15000 | 201 | 24906 | 519,58 |
| 589 | 383 | 9 | 2021 | 13038 | GOI01 | GOI | BA01727346 | 1 | 3 | 21/09/2021 21:46:59 | 22/09/2021 06:40:00 | Interna-Não programada-Meio ambiente-Vento | 15000 | 3 | 24906 | 26,65 |
| 590 | 383 | 9 | 2021 | 13038 | GOI01 | GOI | BA01728286 | 1 | 3 | 21/09/2021 17:37:27 | 22/09/2021 15:13:00 | Interna-Não programada-Meio ambiente-Vento | 15000 | 47 | 24906 | 1014,85 |
| 591 | 383 | 9 | 2021 | 13038 | GOI02 | GOI | 0015901369 | 1 | 3 | 21/09/2021 15:59:22 | 22/09/2021 03:00:00 | Interna-Não programada-Meio ambiente-Vento | 15000 | 471 | 24906 | 5185,97 |
| 592 | 383 | 9 | 2021 | 13038 | GOI02 | GOI | 0015903877 | 1 | 3 | 21/09/2021 16:47:21 | 21/09/2021 18:30:00 | Interna-Não programada-Meio ambiente-Vento | 220 | 1 | 24906 | 1,71 |
| 593 | 383 | 9 | 2021 | 13038 | GOI02 | GOI | 0015907143 | 1 | 3 | 21/09/2021 17:58:11 | 22/09/2021 10:53:00 | Interna-Não programada-Meio ambiente-Vento | 15000 | 231 | 24906 | 3907,04 |
| 594 | 383 | 9 | 2021 | 13038 | GOI02 | GOI | 0015910131 | 1 | 3 | 21/09/2021 19:35:26 | 23/09/2021 08:00:00 | Interna-Não programada-Meio ambiente-Arvore ou Vegetacao | 220 | 83 | 24906 | 3021,98 |
| 595 | 383 | 9 | 2021 | 13038 | GOI02 | GOI | 0015910195 | 1 | 3 | 21/09/2021 19:37:31 | 22/09/2021 04:36:35 | Interna-Não programada-Meio ambiente-Vento | 220 | 38 | 24906 | 341,41 |
| 596 | 383 | 9 | 2021 | 13038 | GOI02 | GOI | 0015913059 | 1 | 3 | 21/09/2021 21:51:02 | 23/09/2021 11:57:43 | Interna-Não programada-Meio ambiente-Vento | 220 | 69 | 24906 | 2629,69 |
| 597 | 383 | 9 | 2021 | 13038 | GOI02 | GOI | 0015914079 | 1 | 3 | 21/09/2021 22:44:39 | 22/09/2021 13:01:00 | Interna-Não programada-Meio ambiente-Arvore ou Vegetacao | 220 | 73 | 24906 | 1041,89 |
| 598 | 383 | 9 | 2021 | 13038 | GOI02 | GOI | 0015915799 | 1 | 3 | 22/09/2021 02:26:45 | 22/09/2021 14:00:00 | Interna-Não programada-Meio ambiente-Vento | 220 | 1 | 24906 | 11,55 |
| 599 | 383 | 9 | 2021 | 13038 | GOI02 | GOI | 0015919117 | 1 | 3 | 22/09/2021 08:27:20 | 22/09/2021 11:50:00 | Interna-Não programada-Meio ambiente-Vento | 220 | 1 | 24906 | 3,38 |
| 600 | 383 | 9 | 2021 | 13038 | GOI02 | GOI | 0015924315 | 1 | 3 | 22/09/2021 12:24:31 | 22/09/2021 17:39:00 | Interna-Não programada-Meio ambiente-Vento | 220 | 1 | 24906 | 5,24 |
| 601 | 383 | 9 | 2021 | 13038 | GOI03 | GOI | 0015901089 | 1 | 3 | 21/09/2021 15:54:08 | 21/09/2021 19:30:00 | Interna-Não programada-Meio ambiente-Vento | 220 | 1 | 24906 | 3,60 |
| 602 | 383 | 9 | 2021 | 13038 | GOI03 | GOI | 0015906105 | 1 | 3 | 21/09/2021 17:34:00 | 23/09/2021 16:10:00 | Interna-Não programada-Meio ambiente-Vento | 220 | 96 | 24906 | 4473,60 |
| 603 | 383 | 9 | 2021 | 13038 | GOI03 | GOI | 0015910477 | 1 | 3 | 21/09/2021 19:50:49 | 23/09/2021 14:33:00 | Interna-Não programada-Meio ambiente-Vento | 220 | 1 | 24906 | 42,70 |
| 604 | 383 | 9 | 2021 | 13038 | GOI03 | GOI | 0015916833 | 1 | 3 | 22/09/2021 06:19:40 | 22/09/2021 17:25:00 | Interna-Não programada-Meio ambiente-Vento | 220 | 1 | 24906 | 11,09 |
| 605 | 383 | 9 | 2021 | 13038 | GOI03 | GOI | 0015922051 | 1 | 3 | 22/09/2021 10:28:29 | 22/09/2021 14:22:00 | Interna-Não programada-Meio ambiente-Vento | 220 | 1 | 24906 | 3,89 |
| 606 | 383 | 9 | 2021 | 13038 | GOI03 | GOI | 0015924093 | 1 | 3 | 22/09/2021 12:11:00 | 22/09/2021 15:02:35 | Interna-Não programada-Meio ambiente-Descarga Atmosferica | 220 | 39 | 24906 | 111,53 |
| 607 | 383 | 9 | 2021 | 13038 | GOI03 | GOI | 0015925131 | 1 | 3 | 22/09/2021 13:15:40 | 22/09/2021 17:00:00 | Interna-Não programada-Meio ambiente-Vento | 220 | 1 | 24906 | 3,74 |
| 608 | 383 | 9 | 2021 | 13038 | GOI03 | GOI | 0015926791 | 1 | 3 | 22/09/2021 14:43:37 | 22/09/2021 17:30:00 | Interna-Não programada-Meio ambiente-Vento | 220 | 1 | 24906 | 2,77 |
| 609 | 383 | 9 | 2021 | 13038 | GOI03 | GOI | 0015931143 | 1 | 3 | 21/09/2021 20:20:30 | 23/09/2021 20:36:23 | Interna-Não programada-Meio ambiente-Vento | 220 | 41 | 24906 | 1978,85 |
| 610 | 383 | 9 | 2021 | 13038 | GOI04 | GOI | 0015905941 | 1 | 3 | 21/09/2021 17:30:54 | 21/09/2021 20:00:00 | Interna-Não programada-Meio ambiente-Vento | 15000 | 94 | 24906 | 233,59 |
| 611 | 383 | 9 | 2021 | 13038 | GOI04 | GOI | 0015915459 | 1 | 3 | 22/09/2021 01:38:09 | 22/09/2021 14:48:00 | Interna-Não programada-Meio ambiente-Arvore ou Vegetacao | 15000 | 94 | 24906 | 1237,43 |
| 612 | 383 | 9 | 2021 | 13038 | GOI04 | GOI | 0015921047 | 1 | 3 | 22/09/2021 09:44:40 | 22/09/2021 15:15:00 | Interna-Não programada-Meio ambiente-Vento | 220 | 3 | 24906 | 16,52 |
| 613 | 383 | 9 | 2021 | 13038 | GOI04 | GOI | 0015928245 | 1 | 3 | 22/09/2021 16:02:07 | 23/09/2021 18:20:00 | Interna-Não programada-Meio ambiente-Vento | 220 | 1 | 24906 | 26,30 |

| Item | Agente | Mês_com petência | Ano_com petência | Código Conjunto | alimentador | subestação | Número Ordem Interrupção | Cod Tipo Interrupção | Cod Motivo Expurgo | Data Hora Inicio Interrupção | Data Hora Restabilização | Fato Gerador | Nível Tensão | Qty Consumidoras | Núm Consumidores | CHI |
|------|--------|---------------------|---------------------|--------------------|-------------|------------|-----------------------------|-------------------------|-----------------------|---------------------------------|-----------------------------|---|-----------------|---------------------|---------------------|---------|
| 614 | 383 | 9 | 2021 | 13038 | GOI04 | GOI | BA01728216 | 1 | 3 | 22/09/2021 13:56:06 | 22/09/2021 15:30:00 | Interna-Não programada-Meio ambiente-Vento | 15000 | 1 | 24906 | 1,57 |
| 615 | 383 | 9 | 2021 | 13038 | TOC01 | TOC | 0015901275 | 1 | 3 | 21/09/2021 15:57:44 | 21/09/2021 21:04:46 | Interna-Não programada-Meio ambiente-Vento | 220 | 112 | 24906 | 573,13 |
| 616 | 383 | 9 | 2021 | 13038 | TOC01 | TOC | 0015905357 | 1 | 3 | 21/09/2021 17:17:40 | 21/09/2021 20:05:00 | Interna-Não programada-Meio ambiente-Descarga Atmosferica | 220 | 33 | 24906 | 92,03 |
| 617 | 383 | 9 | 2021 | 13038 | TOC01 | TOC | 0015906795 | 1 | 3 | 21/09/2021 17:49:46 | 23/09/2021 20:16:00 | Interna-Não programada-Meio ambiente-Vento | 220 | 15 | 24906 | 756,56 |
| 618 | 383 | 9 | 2021 | 13038 | TOC01 | TOC | 0015907223 | 1 | 3 | 21/09/2021 17:59:59 | 23/09/2021 23:50:17 | Interna-Não programada-Meio ambiente-Vento | 220 | 61 | 24906 | 3284,14 |
| 619 | 383 | 9 | 2021 | 13038 | TOC01 | TOC | 0015907613 | 1 | 3 | 21/09/2021 18:09:50 | 22/09/2021 12:27:00 | Interna-Não programada-Meio ambiente-Vento | 15000 | 1 | 24906 | 18,29 |
| 620 | 383 | 9 | 2021 | 13038 | TOC01 | TOC | 0015927089 | 1 | 3 | 22/09/2021 15:01:20 | 24/09/2021 16:51:34 | Interna-Não programada-Meio ambiente-Arvore ou Vegetacao | 220 | 2 | 24906 | 99,67 |
| 621 | 383 | 9 | 2021 | 13038 | TOC01 | TOC | 0015927089 | 1 | 3 | 24/09/2021 15:40:00 | 24/09/2021 16:51:34 | Interna-Não programada-Meio ambiente-Arvore ou Vegetacao | 220 | 110 | 24906 | 131,21 |
| 622 | 383 | 9 | 2021 | 13038 | TOC01 | TOC | 0015927151 | 1 | 3 | 22/09/2021 15:05:24 | 24/09/2021 13:20:39 | Interna-Não programada-Meio ambiente-Vento | 220 | 1 | 24906 | 46,25 |
| 623 | 383 | 9 | 2021 | 13038 | TOC01 | TOC | 0015937379 | 1 | 3 | 22/09/2021 12:27:09 | 23/09/2021 11:26:00 | Interna-Não programada-Meio ambiente-Arvore ou Vegetacao | 15000 | 7 | 24906 | 160,87 |
| 624 | 383 | 9 | 2021 | 13040 | ABD01 | ABD | 0015923017 | 1 | 3 | 22/09/2021 11:11:07 | 22/09/2021 14:52:00 | Interna-Não programada-Meio ambiente-Vento | 15000 | 2 | 30617 | 7,36 |
| 625 | 383 | 9 | 2021 | 13040 | GUA01 | GUA | 0015901071 | 1 | 3 | 21/09/2021 15:53:57 | 22/09/2021 12:25:00 | Interna-Não programada-Meio ambiente-Arvore ou Vegetacao | 15000 | 114 | 30617 | 2339,00 |
| 626 | 383 | 9 | 2021 | 13040 | GUA01 | GUA | 0015910697 | 1 | 3 | 21/09/2021 19:59:39 | 22/09/2021 04:18:00 | Interna-Não programada-Meio ambiente-Arvore ou Vegetacao | 220 | 42 | 30617 | 348,85 |
| 627 | 383 | 9 | 2021 | 13040 | GUA01 | GUA | 0015911395 | 1 | 3 | 21/09/2021 20:29:06 | 22/09/2021 15:20:00 | Interna-Não programada-Meio ambiente-Vento | 15000 | 15 | 30617 | 282,73 |
| 628 | 383 | 9 | 2021 | 13040 | GUA01 | GUA | 0015912161 | 1 | 3 | 21/09/2021 21:07:31 | 22/09/2021 07:45:00 | Interna-Não programada-Meio ambiente-Arvore ou Vegetacao | 15000 | 282 | 30617 | 2996,17 |
| 629 | 383 | 9 | 2021 | 13040 | GUA01 | GUA | 0015918219 | 1 | 3 | 22/09/2021 07:48:22 | 22/09/2021 13:10:00 | Interna-Não programada-Meio ambiente-Vento | 15000 | 12 | 30617 | 64,33 |
| 630 | 383 | 9 | 2021 | 13040 | GUA01 | GUA | 0015919301 | 1 | 3 | 22/09/2021 08:34:52 | 22/09/2021 17:11:00 | Interna-Não programada-Meio ambiente-Vento | 220 | 1 | 30617 | 8,60 |
| 631 | 383 | 9 | 2021 | 13040 | GUA01 | GUA | 0015920869 | 1 | 3 | 22/09/2021 09:37:09 | 22/09/2021 15:15:00 | Interna-Não programada-Meio ambiente-Vento | 220 | 1 | 30617 | 5,63 |
| 632 | 383 | 9 | 2021 | 13040 | GUA01 | GUA | 0015922493 | 1 | 3 | 22/09/2021 10:49:03 | 23/09/2021 10:54:00 | Interna-Não programada-Meio ambiente-Vento | 15000 | 38 | 30617 | 915,14 |
| 633 | 383 | 9 | 2021 | 13040 | GUA01 | GUA | 0015925231 | 1 | 3 | 22/09/2021 13:22:22 | 22/09/2021 20:04:00 | Interna-Não programada-Meio ambiente-Arvore ou Vegetacao | 15000 | 189 | 30617 | 1265,14 |
| 634 | 383 | 9 | 2021 | 13040 | GUA01 | GUA | 0015925231 | 1 | 3 | 22/09/2021 13:22:22 | 23/09/2021 11:00:00 | Interna-Não programada-Meio ambiente-Arvore ou Vegetacao | 15000 | 1 | 30617 | 21,63 |
| 635 | 383 | 9 | 2021 | 13040 | GUA01 | GUA | 0015925347 | 1 | 3 | 22/09/2021 13:27:59 | 22/09/2021 16:22:00 | Interna-Não programada-Meio ambiente-Vento | 15000 | 56 | 30617 | 162,42 |
| 636 | 383 | 9 | 2021 | 13040 | GUA01 | GUA | 0015927159 | 1 | 3 | 22/09/2021 15:06:07 | 24/09/2021 09:00:00 | Interna-Não programada-Meio ambiente-Vento | 220 | 1 | 30617 | 41,90 |
| 637 | 383 | 9 | 2021 | 13040 | GUA01 | GUA | 0015927587 | 1 | 3 | 22/09/2021 15:28:47 | 22/09/2021 19:40:00 | Interna-Não programada-Meio ambiente-Vento | 220 | 56 | 30617 | 234,47 |
| 638 | 383 | 9 | 2021 | 13040 | GUA01 | GUA | 0015928607 | 1 | 3 | 22/09/2021 16:23:20 | 22/09/2021 20:00:00 | Interna-Não programada-Meio ambiente-Vento | 220 | 61 | 30617 | 220,28 |
| 639 | 383 | 9 | 2021 | 13040 | GUA01 | GUA | BA01727010 | 1 | 3 | 21/09/2021 17:27:11 | 21/09/2021 19:14:10 | Interna-Não programada-Meio ambiente-Vento | 15000 | 274 | 30617 | 488,56 |
| 640 | 383 | 9 | 2021 | 13040 | GUA01 | GUA | BA01727010 | 1 | 3 | 21/09/2021 17:27:11 | 21/09/2021 23:35:57 | Interna-Não programada-Meio ambiente-Vento | 15000 | 117 | 30617 | 719,10 |
| 641 | 383 | 9 | 2021 | 13040 | GUA02 | GUA | 0015908923 | 1 | 3 | 21/09/2021 18:48:44 | 23/09/2021 09:56:03 | Interna-Não programada-Meio ambiente-Vento | 220 | 1 | 30617 | 39,12 |
| 642 | 383 | 9 | 2021 | 13040 | GUA02 | GUA | 0015911945 | 1 | 3 | 21/09/2021 20:53:04 | 22/09/2021 09:35:00 | Interna-Não programada-Meio ambiente-Vento | 15000 | 1 | 30617 | 12,70 |
| 643 | 383 | 9 | 2021 | 13040 | GUA02 | GUA | 0015920169 | 1 | 3 | 21/09/2021 20:13:58 | 22/09/2021 19:55:00 | Interna-Não programada-Meio ambiente-Vento | 15000 | 37 | 30617 | 876,30 |
| 644 | 383 | 9 | 2021 | 13040 | GUA03 | GUA | 0015902143 | 1 | 3 | 21/09/2021 16:14:25 | 22/09/2021 11:30:00 | Interna-Não programada-Meio ambiente-Arvore ou Vegetacao | 15000 | 84 | 30617 | 1617,82 |
| 645 | 383 | 9 | 2021 | 13040 | GUA03 | GUA | 0015904021 | 1 | 3 | 21/09/2021 16:50:08 | 22/09/2021 02:15:00 | Interna-Não programada-Meio ambiente-Vento | 15000 | 179 | 30617 | 1685,19 |
| 646 | 383 | 9 | 2021 | 13040 | GUA03 | GUA | 0015905345 | 1 | 3 | 21/09/2021 17:17:35 | 21/09/2021 20:06:00 | Interna-Não programada-Meio ambiente-Vento | 15000 | 104 | 30617 | 291,92 |
| 647 | 383 | 9 | 2021 | 13040 | GUA03 | GUA | 0015909203 | 1 | 3 | 21/09/2021 18:58:41 | 22/09/2021 10:25:00 | Interna-Não programada-Meio ambiente-Vento | 220 | 1 | 30617 | 15,44 |
| 648 | 383 | 9 | 2021 | 13040 | GUA03 | GUA | 0015916585 | 1 | 3 | 22/09/2021 05:47:31 | 22/09/2021 14:16:00 | Interna-Não programada-Meio ambiente-Vento | 15000 | 104 | 30617 | 881,37 |
| 649 | 383 | 9 | 2021 | 13040 | GUA03 | GUA | 0015918043 | 1 | 3 | 22/09/2021 07:39:21 | 22/09/2021 09:40:00 | Interna-Não programada-Meio ambiente-Vento | 220 | 1 | 30617 | 2,01 |
| 650 | 383 | 9 | 2021 | 13040 | GUA03 | GUA | 0015921461 | 1 | 3 | 22/09/2021 10:02:17 | 23/09/2021 08:30:00 | Interna-Não programada-Meio ambiente-Vento | 220 | 1 | 30617 | 22,46 |
| 651 | 383 | 9 | 2021 | 13040 | GUA03 | GUA | 0015922701 | 1 | 3 | 22/09/2021 10:58:34 | 22/09/2021 14:51:00 | Interna-Não programada-Meio ambiente-Vento | 220 | 1 | 30617 | 3,87 |
| 652 | 383 | 9 | 2021 | 13040 | GUA03 | GUA | 0015925041 | 1 | 3 | 22/09/2021 13:10:16 | 22/09/2021 15:25:00 | Interna-Não programada-Meio ambiente-Vento | 220 | 1 | 30617 | 2,25 |
| 653 | 383 | 9 | 2021 | 13040 | GUA03 | GUA | 0015925733 | 1 | 3 | 22/09/2021 15:16:24 | 22/09/2021 20:22:59 | Interna-Não programada-Meio ambiente-Vento | 15000 | 179 | 30617 | 914,64 |
| 654 | 383 | 9 | 2021 | 13040 | GUA03 | GUA | 0015928285 | 1 | 3 | 22/09/2021 16:03:23 | 23/09/2021 08:00:00 | Interna-Não programada-Meio ambiente-Vento | 220 | 1 | 30617 | 15,94 |
| 655 | 383 | 9 | 2021 | 13040 | GUA03 | GUA | 0015929115 | 1 | 3 | 22/09/2021 16:54:25 | 22/09/2021 21:50:00 | Interna-Não programada-Meio ambiente-Vento | 15000 | 104 | 30617 | 512,34 |
| 656 | 383 | 9 | 2021 | 13040 | GUA03 | GUA | BA01727324 | 1 | 3 | 21/09/2021 21:15:48 | 21/09/2021 21:25:12 | Interna-Não programada-Meio ambiente-Vento | 15000 | 243 | 30617 | 38,07 |
| 657 | 383 | 9 | 2021 | 13040 | GUA03 | GUA | BA01727324 | 1 | 3 | 21/09/2021 21:15:48 | 21/09/2021 21:35:09 | Interna-Não programada-Meio ambiente-Vento | 15000 | 487 | 30617 | 157,06 |
| 658 | 383 | 9 | 2021 | 13040 | GUA03 | GUA | BA01727324 | 1 | 3 | 21/09/2021 21:15:48 | 21/09/2021 22:30:55 | Interna-Não programada-Meio ambiente-Vento | 15000 | 84 | 30617 | 105,16 |
| 659 | 383 | 9 | 2021 | 13040 | GUA04 | GUA | 0015907529 | 1 | 3 | 21/09/2021 18:08:23 | 22/09/2021 10:40:00 | Interna-Não programada-Meio ambiente-Arvore ou Vegetacao | 15000 | 190 | 30617 | 3140,12 |
| 660 | 383 | 9 | 2021 | 13040 | GUA04 | GUA | 0015907529 | 1 | 3 | 21/09/2021 18:08:23 | 23/09/2021 12:30:00 | Interna-Não programada-Meio ambiente-Arvore ou Vegetacao | 15000 | 1 | 30617 | 42,36 |

| Item | Agente | Mês_com petência | Ano_com petência | Código Conjunto | alimentador | subestação | Número Ordem Interrupção | Cod Tipo Interrupção | Cod Motivo Expurgo | Data Hora Início Interrupção | Data Hora Restabilização | Fato Gerador | Nível Tensão | Qtd Consumidoras | Núm Consumidores | CHI |
|------|--------|---------------------|---------------------|--------------------|-------------|------------|-----------------------------|-------------------------|-----------------------|---------------------------------|-----------------------------|---|-----------------|---------------------|---------------------|---------|
| 661 | 383 | 9 | 2021 | 13040 | GUA04 | GUA | 0015907529 | 1 | 3 | 21/09/2021 18:08:23 | 23/09/2021 16:40:00 | Interna-Não programada-Meio ambiente-Arvore ou Vegetacao | 15000 | 5 | 30617 | 232,63 |
| 662 | 383 | 9 | 2021 | 13040 | GUA04 | GUA | 0015917917 | 1 | 3 | 22/09/2021 07:33:43 | 22/09/2021 13:27:00 | Interna-Não programada-Meio ambiente-Vento | 220 | 1 | 30617 | 5,89 |
| 663 | 383 | 9 | 2021 | 13040 | GUA04 | GUA | 0015918739 | 1 | 3 | 22/09/2021 08:10:20 | 23/09/2021 02:58:32 | Interna-Não programada-Meio ambiente-Vento | 220 | 2 | 30617 | 37,61 |
| 664 | 383 | 9 | 2021 | 13040 | GUA04 | GUA | 0015924409 | 1 | 3 | 22/09/2021 12:28:33 | 22/09/2021 14:55:00 | Interna-Não programada-Meio ambiente-Arvore ou Vegetacao | 15000 | 5 | 30617 | 12,20 |
| 665 | 383 | 9 | 2021 | 13040 | GUA04 | GUA | 0015927943 | 1 | 3 | 22/09/2021 15:46:25 | 22/09/2021 16:37:00 | Interna-Não programada-Meio ambiente-Vento | 15000 | 2 | 30617 | 1,69 |
| 666 | 383 | 9 | 2021 | 13040 | GUA04 | GUA | 0015944661 | 1 | 3 | 21/09/2021 19:35:40 | 23/09/2021 20:03:00 | Interna-Não programada-Meio ambiente-Vento | 220 | 1 | 30617 | 48,46 |
| 667 | 383 | 9 | 2021 | 13040 | GUA04 | GUA | 0015949351 | 1 | 3 | 22/09/2021 10:13:58 | 24/09/2021 11:45:00 | Interna-Não programada-Meio ambiente-Vento | 220 | 1 | 30617 | 49,52 |
| 668 | 383 | 9 | 2021 | 13040 | GUA04 | GUA | DT15919799 | 1 | 3 | 22/09/2021 08:58:00 | 22/09/2021 10:00:00 | Interna-Não programada-Meio ambiente-Vento | 220 | 90 | 30617 | 93,00 |
| 669 | 383 | 9 | 2021 | 13041 | GXD03 | GXD | 0015910785 | 1 | 3 | 21/09/2021 20:02:58 | 22/09/2021 17:32:00 | Interna-Não programada-Meio ambiente-Arvore ou Vegetacao | 15000 | 9 | 59810 | 193,36 |
| 670 | 383 | 9 | 2021 | 13041 | GXD03 | GXD | 0015912241 | 1 | 3 | 21/09/2021 21:12:27 | 22/09/2021 18:44:00 | Interna-Não programada-Meio ambiente-Vento | 15000 | 30 | 59810 | 645,77 |
| 671 | 383 | 9 | 2021 | 13041 | GXD03 | GXD | 0015929027 | 1 | 3 | 22/09/2021 16:49:57 | 22/09/2021 20:35:00 | Interna-Não programada-Meio ambiente-Vento | 220 | 1 | 59810 | 3,75 |
| 672 | 383 | 9 | 2021 | 13041 | GXD03 | GXD | BA01726676 | 1 | 3 | 21/09/2021 14:52:10 | 21/09/2021 15:09:14 | Interna-Não programada-Meio ambiente-Arvore ou Vegetacao | 15000 | 60 | 59810 | 17,07 |
| 673 | 383 | 9 | 2021 | 13041 | GXD03 | GXD | BA01726676 | 1 | 3 | 21/09/2021 14:52:10 | 21/09/2021 15:13:21 | Interna-Não programada-Meio ambiente-Arvore ou Vegetacao | 15000 | 312 | 59810 | 110,15 |
| 674 | 383 | 9 | 2021 | 13041 | GXD03 | GXD | BA01726676 | 1 | 3 | 21/09/2021 14:52:10 | 21/09/2021 17:57:18 | Interna-Não programada-Meio ambiente-Arvore ou Vegetacao | 15000 | 712 | 59810 | 2196,92 |
| 675 | 383 | 9 | 2021 | 13041 | GXD03 | GXD | BA01726744 | 1 | 3 | 21/09/2021 15:09:31 | 21/09/2021 17:34:07 | Interna-Não programada-Meio ambiente-Arvore ou Vegetacao | 15000 | 849 | 59810 | 2046,09 |
| 676 | 383 | 9 | 2021 | 13041 | GXD03 | GXD | BA01726746 | 1 | 3 | 21/09/2021 14:51:12 | 21/09/2021 15:13:15 | Interna-Não programada-Meio ambiente-Vento | 15000 | 11 | 59810 | 4,04 |
| 677 | 383 | 9 | 2021 | 13041 | GXD03 | GXD | BA01726746 | 1 | 3 | 21/09/2021 14:51:12 | 21/09/2021 19:18:19 | Interna-Não programada-Meio ambiente-Vento | 15000 | 1569 | 59810 | 6985,10 |
| 678 | 383 | 9 | 2021 | 13041 | GXD04 | GXD | 0015897633 | 1 | 3 | 21/09/2021 14:05:29 | 22/09/2021 17:40:00 | Interna-Não programada-Meio ambiente-Vento | 220 | 29 | 59810 | 799,68 |
| 679 | 383 | 9 | 2021 | 13041 | GXD04 | GXD | 0015898551 | 1 | 3 | 21/09/2021 14:48:23 | 22/09/2021 10:40:00 | Interna-Não programada-Meio ambiente-Descarga Atmosferica | 15000 | 142 | 59810 | 2820,16 |
| 680 | 383 | 9 | 2021 | 13041 | GXD04 | GXD | 0015899541 | 1 | 3 | 21/09/2021 15:20:02 | 22/09/2021 20:38:00 | Interna-Não programada-Meio ambiente-Arvore ou Vegetacao | 15000 | 79 | 59810 | 2314,66 |
| 681 | 383 | 9 | 2021 | 13041 | GXD04 | GXD | 0015902519 | 1 | 3 | 21/09/2021 16:20:58 | 22/09/2021 13:00:00 | Interna-Não programada-Meio ambiente-Arvore ou Vegetacao | 15000 | 97 | 59810 | 2003,10 |
| 682 | 383 | 9 | 2021 | 13041 | GXD04 | GXD | 0015914095 | 1 | 3 | 21/09/2021 17:26:33 | 22/09/2021 11:40:00 | Interna-Não programada-Meio ambiente-Arvore ou Vegetacao | 15000 | 110 | 59810 | 2004,66 |
| 683 | 383 | 9 | 2021 | 13041 | GXD04 | GXD | 0015914135 | 1 | 3 | 21/09/2021 18:58:27 | 22/09/2021 16:50:00 | Interna-Não programada-Meio ambiente-Arvore ou Vegetacao | 15000 | 146 | 59810 | 3191,44 |
| 684 | 383 | 9 | 2021 | 13041 | GXD04 | GXD | BA01726748 | 1 | 3 | 21/09/2021 15:12:02 | 21/09/2021 15:17:50 | Interna-Não programada-Meio ambiente-Vento | 15000 | 842 | 59810 | 81,39 |
| 685 | 383 | 9 | 2021 | 13041 | GXD04 | GXD | BA01726748 | 1 | 3 | 21/09/2021 15:12:02 | 21/09/2021 15:20:01 | Interna-Não programada-Meio ambiente-Vento | 15000 | 5392 | 59810 | 717,44 |
| 686 | 383 | 9 | 2021 | 13041 | GXD04 | GXD | BA01726748 | 1 | 3 | 21/09/2021 15:12:02 | 21/09/2021 15:24:31 | Interna-Não programada-Meio ambiente-Vento | 15000 | 964 | 59810 | 200,57 |
| 687 | 383 | 9 | 2021 | 13041 | GXD04 | GXD | BA01726748 | 1 | 3 | 21/09/2021 15:12:02 | 21/09/2021 15:42:47 | Interna-Não programada-Meio ambiente-Vento | 15000 | 816 | 59810 | 418,20 |
| 688 | 383 | 9 | 2021 | 13041 | GXD04 | GXD | BA01726748 | 1 | 3 | 21/09/2021 15:12:02 | 22/09/2021 00:36:41 | Interna-Não programada-Meio ambiente-Vento | 15000 | 237 | 59810 | 2230,37 |
| 689 | 383 | 9 | 2021 | 13041 | GXD04 | GXD | BA01726748 | 1 | 3 | 21/09/2021 15:12:02 | 22/09/2021 03:19:00 | Interna-Não programada-Meio ambiente-Vento | 15000 | 154 | 59810 | 1865,88 |
| 690 | 383 | 9 | 2021 | 13041 | GXD05 | GXD | 0015898351 | 1 | 3 | 21/09/2021 14:40:58 | 21/09/2021 16:13:00 | Interna-Não programada-Meio ambiente-Arvore ou Vegetacao | 15000 | 59 | 59810 | 90,50 |
| 691 | 383 | 9 | 2021 | 13041 | GXD05 | GXD | 0015898783 | 1 | 3 | 21/09/2021 14:55:02 | 22/09/2021 09:48:00 | Interna-Não programada-Meio ambiente-Arvore ou Vegetacao | 220 | 40 | 59810 | 755,31 |
| 692 | 383 | 9 | 2021 | 13041 | GXD05 | GXD | 0015899009 | 1 | 3 | 21/09/2021 15:00:25 | 22/09/2021 16:56:00 | Interna-Não programada-Meio ambiente-Vento | 15000 | 22 | 59810 | 570,38 |
| 693 | 383 | 9 | 2021 | 13041 | GXD05 | GXD | 0015918153 | 1 | 3 | 21/09/2021 18:24:40 | 22/09/2021 19:08:00 | Interna-Não programada-Meio ambiente-Vento | 15000 | 18 | 59810 | 445,00 |
| 694 | 383 | 9 | 2021 | 13041 | GXD05 | GXD | 0015920185 | 1 | 3 | 22/09/2021 09:09:21 | 22/09/2021 17:25:00 | Interna-Não programada-Meio ambiente-Vento | 220 | 1 | 59810 | 8,26 |
| 695 | 383 | 9 | 2021 | 13041 | GXD06 | GXD | 0015917299 | 1 | 3 | 22/09/2021 06:58:12 | 23/09/2021 15:43:01 | Interna-Não programada-Meio ambiente-Arvore ou Vegetacao | 220 | 102 | 59810 | 3340,19 |
| 696 | 383 | 9 | 2021 | 13041 | GXD06 | GXD | 0015917771 | 1 | 3 | 22/09/2021 07:25:52 | 22/09/2021 12:42:00 | Interna-Não programada-Meio ambiente-Vento | 220 | 1 | 59810 | 5,27 |
| 697 | 383 | 9 | 2021 | 13041 | GXD06 | GXD | 0015925513 | 1 | 3 | 22/09/2021 13:36:32 | 23/09/2021 17:00:00 | Interna-Não programada-Meio ambiente-Vento | 220 | 2 | 59810 | 54,78 |
| 698 | 383 | 9 | 2021 | 13041 | GXD06 | GXD | BA01726668 | 1 | 3 | 21/09/2021 14:50:36 | 21/09/2021 14:53:53 | Interna-Não programada-Meio ambiente-Vento | 15000 | 290 | 59810 | 15,87 |
| 699 | 383 | 9 | 2021 | 13041 | GXD06 | GXD | BA01726668 | 1 | 3 | 21/09/2021 14:50:36 | 21/09/2021 14:54:18 | Interna-Não programada-Meio ambiente-Vento | 15000 | 353 | 59810 | 21,77 |
| 700 | 383 | 9 | 2021 | 13041 | GXD06 | GXD | BA01726668 | 1 | 3 | 21/09/2021 14:50:36 | 21/09/2021 14:54:49 | Interna-Não programada-Meio ambiente-Vento | 15000 | 2364 | 59810 | 166,14 |
| 701 | 383 | 9 | 2021 | 13041 | GXD06 | GXD | BA01726668 | 1 | 3 | 21/09/2021 14:50:36 | 21/09/2021 22:43:47 | Interna-Não programada-Meio ambiente-Vento | 15000 | 784 | 59810 | 6182,93 |
| 702 | 383 | 9 | 2021 | 13041 | GXD06 | GXD | BA01726668 | 1 | 3 | 21/09/2021 14:50:36 | 22/09/2021 10:45:37 | Interna-Não programada-Meio ambiente-Vento | 15000 | 58 | 59810 | 1155,18 |
| 703 | 383 | 9 | 2021 | 13041 | GXD09 | GXD | 0015897485 | 1 | 3 | 21/09/2021 13:52:29 | 21/09/2021 16:41:00 | Interna-Não programada-Meio ambiente-Arvore ou Vegetacao | 15000 | 49 | 59810 | 137,62 |
| 704 | 383 | 9 | 2021 | 13041 | GXD10 | GXD | 0015897591 | 1 | 3 | 21/09/2021 14:02:45 | 22/09/2021 13:25:00 | Interna-Não programada-Meio ambiente-Vento | 15000 | 89 | 59810 | 2080,00 |
| 705 | 383 | 9 | 2021 | 13041 | GXD10 | GXD | 0015899853 | 1 | 3 | 21/09/2021 15:23:25 | 22/09/2021 14:57:00 | Interna-Não programada-Meio ambiente-Vento | 15000 | 70 | 59810 | 1649,18 |
| 706 | 383 | 9 | 2021 | 13041 | GXD10 | GXD | 0015918797 | 1 | 3 | 22/09/2021 08:12:43 | 22/09/2021 16:35:00 | Interna-Não programada-Meio ambiente-Vento | 15000 | 106 | 59810 | 887,37 |
| 707 | 383 | 9 | 2021 | 13041 | GXD10 | GXD | 0015924469 | 1 | 3 | 22/09/2021 12:32:06 | 22/09/2021 23:10:00 | Interna-Não programada-Meio ambiente-Vento | 220 | 1 | 59810 | 10,63 |

| Item | Agente | Mês_com petência | Ano_com petência | Código Conjunto | alimentador | subestação | Número Ordem Interrupção | Cod Tipo Interrupção | Cod Motivo Expurgo | Data Hora Início Interrupção | Data Hora Restabilização | Fato Gerador | Nível Tensão | Qtd Consumidoras | Núm Consumidores | CHI |
|------|--------|---------------------|---------------------|--------------------|-------------|------------|-----------------------------|-------------------------|-----------------------|---------------------------------|-----------------------------|--|-----------------|---------------------|---------------------|---------|
| 708 | 383 | 9 | 2021 | 13041 | GXD11 | GXD | 0015898369 | 1 | 3 | 21/09/2021 14:41:36 | 22/09/2021 20:53:00 | Interna-Não programada-Meio ambiente-Vento | 15000 | 20 | 59810 | 603,80 |
| 709 | 383 | 9 | 2021 | 13041 | GXD11 | GXD | 0015898903 | 1 | 3 | 21/09/2021 14:57:52 | 22/09/2021 12:15:00 | Interna-Não programada-Meio ambiente-Arvore ou Vegetacao | 15000 | 126 | 59810 | 2681,98 |
| 710 | 383 | 9 | 2021 | 13041 | GXD11 | GXD | 0015906255 | 1 | 3 | 21/09/2021 17:37:27 | 22/09/2021 19:34:00 | Interna-Não programada-Meio ambiente-Vento | 220 | 13 | 59810 | 337,25 |
| 711 | 383 | 9 | 2021 | 13041 | GXD11 | GXD | 0015916611 | 1 | 3 | 22/09/2021 05:51:09 | 22/09/2021 11:38:00 | Interna-Não programada-Meio ambiente-Arvore ou Vegetacao | 15000 | 19 | 59810 | 109,84 |
| 712 | 383 | 9 | 2021 | 13041 | GXD11 | GXD | 0015926003 | 1 | 3 | 22/09/2021 09:25:54 | 22/09/2021 18:07:00 | Interna-Não programada-Meio ambiente-Arvore ou Vegetacao | 15000 | 126 | 59810 | 1094,31 |
| 713 | 383 | 9 | 2021 | 13041 | GXD11 | GXD | BA01726676 | 1 | 3 | 21/09/2021 14:52:10 | 21/09/2021 14:56:18 | Interna-Não programada-Meio ambiente-Arvore ou Vegetacao | 15000 | 126 | 59810 | 8,68 |
| 714 | 383 | 9 | 2021 | 13041 | GXD11 | GXD | BA01726676 | 1 | 3 | 21/09/2021 14:52:10 | 21/09/2021 14:57:47 | Interna-Não programada-Meio ambiente-Arvore ou Vegetacao | 15000 | 1010 | 59810 | 94,55 |
| 715 | 383 | 9 | 2021 | 13041 | GXD11 | GXD | BA01726676 | 1 | 3 | 21/09/2021 14:52:10 | 21/09/2021 14:59:19 | Interna-Não programada-Meio ambiente-Arvore ou Vegetacao | 15000 | 2128 | 59810 | 253,59 |
| 716 | 383 | 9 | 2021 | 13041 | GXD11 | GXD | BA01726676 | 1 | 3 | 21/09/2021 14:52:10 | 21/09/2021 15:03:43 | Interna-Não programada-Meio ambiente-Arvore ou Vegetacao | 15000 | 901 | 59810 | 173,44 |
| 717 | 383 | 9 | 2021 | 13041 | GXD11 | GXD | BA01726676 | 1 | 3 | 21/09/2021 14:52:10 | 21/09/2021 15:06:22 | Interna-Não programada-Meio ambiente-Arvore ou Vegetacao | 15000 | 1266 | 59810 | 299,62 |
| 718 | 383 | 9 | 2021 | 13041 | GXD11 | GXD | BA01726676 | 1 | 3 | 21/09/2021 14:52:10 | 21/09/2021 18:02:46 | Interna-Não programada-Meio ambiente-Arvore ou Vegetacao | 15000 | 238 | 59810 | 756,05 |
| 719 | 383 | 9 | 2021 | 13041 | GXD11 | GXD | BA01726676 | 1 | 3 | 21/09/2021 15:24:06 | 21/09/2021 20:46:20 | Interna-Não programada-Meio ambiente-Arvore ou Vegetacao | 15000 | 140 | 59810 | 751,88 |
| 720 | 383 | 9 | 2021 | 13041 | GXD11 | GXD | BA01726676 | 1 | 3 | 21/09/2021 15:24:06 | 22/09/2021 00:10:24 | Interna-Não programada-Meio ambiente-Arvore ou Vegetacao | 15000 | 936 | 59810 | 8210,28 |
| 721 | 383 | 9 | 2021 | 13041 | GXD11 | GXD | BA01726676 | 1 | 3 | 21/09/2021 15:24:06 | 22/09/2021 00:42:00 | Interna-Não programada-Meio ambiente-Arvore ou Vegetacao | 15000 | 190 | 59810 | 1766,68 |
| 722 | 383 | 9 | 2021 | 13041 | GXD12 | GXD | 0015897631 | 1 | 3 | 21/09/2021 14:05:29 | 23/09/2021 10:05:00 | Interna-Não programada-Meio ambiente-Vento | 220 | 8 | 59810 | 351,94 |
| 723 | 383 | 9 | 2021 | 13041 | GXD12 | GXD | 0015904151 | 1 | 3 | 21/09/2021 16:53:09 | 22/09/2021 10:30:00 | Interna-Não programada-Meio ambiente-Arvore ou Vegetacao | 15000 | 39 | 59810 | 686,95 |
| 724 | 383 | 9 | 2021 | 13041 | GXD12 | GXD | 0015924641 | 1 | 3 | 22/09/2021 12:41:31 | 23/09/2021 11:57:00 | Interna-Não programada-Meio ambiente-Vento | 220 | 1 | 59810 | 23,26 |
| 725 | 383 | 9 | 2021 | 13042 | ICA03 | ICA | BA01727856 | 1 | 3 | 22/09/2021 08:56:33 | 22/09/2021 11:56:11 | Interna-Não programada-Meio ambiente-Vento | 15000 | 235 | 44410 | 703,56 |
| 726 | 383 | 9 | 2021 | 13042 | ICA04 | ICA | 0015897893 | 1 | 3 | 21/09/2021 14:21:46 | 22/09/2021 02:30:00 | Interna-Não programada-Meio ambiente-Vento | 220 | 7 | 44410 | 84,96 |
| 727 | 383 | 9 | 2021 | 13042 | ICA10 | ICA | 0015921711 | 1 | 3 | 22/09/2021 10:11:03 | 22/09/2021 11:40:00 | Interna-Não programada-Meio ambiente-Vento | 15000 | 1 | 44410 | 1,48 |
| 728 | 383 | 9 | 2021 | 13043 | IGB01 | IGB | 0015899343 | 1 | 3 | 21/09/2021 15:07:42 | 21/09/2021 17:29:44 | Interna-Não programada-Meio ambiente-Vento | 220 | 2 | 25663 | 4,73 |
| 729 | 383 | 9 | 2021 | 13043 | IGB01 | IGB | 0015915363 | 1 | 3 | 21/09/2021 17:39:30 | 22/09/2021 01:37:00 | Interna-Não programada-Meio ambiente-Vento | 220 | 4 | 25663 | 31,83 |
| 730 | 383 | 9 | 2021 | 13043 | IGB01 | IGB | 0015922197 | 1 | 3 | 22/09/2021 10:35:19 | 23/09/2021 03:23:11 | Interna-Não programada-Meio ambiente-Vento | 220 | 1 | 25663 | 16,80 |
| 731 | 383 | 9 | 2021 | 13043 | IGB02 | IGB | 0015925547 | 1 | 3 | 22/09/2021 13:37:43 | 23/09/2021 04:30:07 | Interna-Não programada-Meio ambiente-Vento | 220 | 2 | 25663 | 29,75 |
| 732 | 383 | 9 | 2021 | 13043 | IGB03 | IGB | 0015898313 | 1 | 3 | 21/09/2021 14:39:37 | 22/09/2021 12:31:00 | Interna-Não programada-Meio ambiente-Vento | 220 | 8 | 25663 | 174,85 |
| 733 | 383 | 9 | 2021 | 13043 | IGB03 | IGB | 0015903165 | 1 | 3 | 21/09/2021 16:33:09 | 22/09/2021 14:00:00 | Interna-Não programada-Meio ambiente-Arvore ou Vegetacao | 220 | 98 | 25663 | 2101,86 |
| 734 | 383 | 9 | 2021 | 13043 | IGB03 | IGB | 0015915795 | 1 | 3 | 22/09/2021 05:37:32 | 23/09/2021 11:10:51 | Interna-Não programada-Meio ambiente-Vento | 220 | 12 | 25663 | 354,66 |
| 735 | 383 | 9 | 2021 | 13043 | IGB03 | IGB | 0015916439 | 1 | 3 | 22/09/2021 05:11:08 | 22/09/2021 11:00:00 | Interna-Não programada-Meio ambiente-Vento | 15000 | 252 | 25663 | 1465,24 |
| 736 | 383 | 9 | 2021 | 13043 | IGB03 | IGB | 0015921913 | 1 | 3 | 22/09/2021 07:14:41 | 22/09/2021 15:21:07 | Interna-Não programada-Meio ambiente-Vento | 15000 | 547 | 25663 | 4434,65 |
| 737 | 383 | 9 | 2021 | 13043 | IGB03 | IGB | 0015921913 | 1 | 3 | 22/09/2021 11:56:27 | 22/09/2021 15:21:07 | Interna-Não programada-Meio ambiente-Vento | 15000 | 88 | 25663 | 300,18 |
| 738 | 383 | 9 | 2021 | 13043 | IGB03 | IGB | 0015931843 | 1 | 3 | 21/09/2021 17:14:57 | 23/09/2021 15:00:08 | Interna-Não programada-Meio ambiente-Vento | 220 | 2 | 25663 | 91,51 |
| 739 | 383 | 9 | 2021 | 13043 | IGB03 | IGB | 0015932219 | 1 | 3 | 22/09/2021 01:57:04 | 23/09/2021 12:51:01 | Interna-Não programada-Meio ambiente-Vento | 220 | 3 | 25663 | 104,70 |
| 740 | 383 | 9 | 2021 | 13043 | IGB03 | IGB | 0015933795 | 1 | 3 | 21/09/2021 16:00:08 | 23/09/2021 11:56:14 | Interna-Não programada-Meio ambiente-Vento | 220 | 12 | 25663 | 527,22 |
| 741 | 383 | 9 | 2021 | 13043 | IGB03 | IGB | 0015933795 | 1 | 3 | 23/09/2021 11:07:00 | 23/09/2021 11:56:14 | Interna-Não programada-Meio ambiente-Vento | 220 | 90 | 25663 | 73,85 |
| 742 | 383 | 9 | 2021 | 13043 | IGB03 | IGB | 0015947921 | 1 | 3 | 22/09/2021 01:46:35 | 24/09/2021 11:10:00 | Interna-Não programada-Meio ambiente-Vento | 220 | 9 | 25663 | 516,51 |
| 743 | 383 | 9 | 2021 | 13043 | IGB03 | IGB | 0015948683 | 1 | 3 | 22/09/2021 01:51:53 | 24/09/2021 14:59:00 | Interna-Não programada-Meio ambiente-Vento | 220 | 2 | 25663 | 122,24 |
| 744 | 383 | 9 | 2021 | 13043 | IGB03 | IGB | BA01727248 | 1 | 3 | 21/09/2021 20:06:28 | 21/09/2021 21:37:41 | Interna-Não programada-Meio ambiente-Vento | 15000 | 1121 | 25663 | 1704,23 |
| 745 | 383 | 9 | 2021 | 13043 | IGB03 | IGB | BA01727248 | 1 | 3 | 21/09/2021 20:06:28 | 21/09/2021 23:44:48 | Interna-Não programada-Meio ambiente-Vento | 15000 | 505 | 25663 | 1837,64 |
| 746 | 383 | 9 | 2021 | 13043 | IGB04 | IGB | 0015898673 | 1 | 3 | 21/09/2021 14:51:37 | 22/09/2021 14:39:00 | Interna-Não programada-Meio ambiente-Vento | 220 | 41 | 25663 | 975,38 |
| 747 | 383 | 9 | 2021 | 13043 | IGB04 | IGB | 0015900503 | 1 | 3 | 21/09/2021 15:36:00 | 21/09/2021 21:31:00 | Interna-Não programada-Meio ambiente-Arvore ou Vegetacao | 15000 | 139 | 25663 | 822,42 |
| 748 | 383 | 9 | 2021 | 13043 | IGB04 | IGB | 0015901319 | 1 | 3 | 21/09/2021 15:58:42 | 23/09/2021 07:20:00 | Interna-Não programada-Meio ambiente-Vento | 220 | 1 | 25663 | 39,36 |
| 749 | 383 | 9 | 2021 | 13043 | IGB04 | IGB | 0015918413 | 1 | 3 | 22/09/2021 07:56:18 | 22/09/2021 19:53:41 | Interna-Não programada-Meio ambiente-Vento | 15000 | 152 | 25663 | 1817,37 |
| 750 | 383 | 9 | 2021 | 13043 | IGB04 | IGB | 0015929405 | 1 | 3 | 22/09/2021 07:40:29 | 23/09/2021 10:26:00 | Interna-Não programada-Meio ambiente-Vento | 220 | 4 | 25663 | 107,03 |
| 751 | 383 | 9 | 2021 | 13043 | IGB04 | IGB | BA01727882 | 1 | 3 | 22/09/2021 09:04:46 | 22/09/2021 13:14:35 | Interna-Não programada-Meio ambiente-Vento | 15000 | 580 | 25663 | 2414,89 |
| 752 | 383 | 9 | 2021 | 13044 | IBS01 | IBS | 0015903863 | 1 | 3 | 21/09/2021 16:47:02 | 22/09/2021 13:20:00 | Interna-Não programada-Meio ambiente-Arvore ou Vegetacao | 220 | 21 | 28740 | 431,54 |

| Item | Agente | Mês_com petência | Ano_com petência | Código Conjunto | alimentador | subestação | Número Ordem Interrupção | Cod Tipo Interrupção | Cod Motivo Expurgo | Data Hora Início Interrupção | Data Hora Restabilização | Fato Gerador | Nível Tensão | Qtd Consumidoras | Núm Consumidores | CHI |
|------|--------|---------------------|---------------------|--------------------|-------------|------------|-----------------------------|-------------------------|-----------------------|---------------------------------|-----------------------------|---|-----------------|---------------------|---------------------|----------|
| 753 | 383 | 9 | 2021 | 13044 | IBS01 | IBS | BA01726916 | 1 | 3 | 21/09/2021 16:23:09 | 22/09/2021 18:42:01 | Interna-Não programada-Meio ambiente-Arvore ou Vegetacao | 15000 | 493 | 28740 | 12973,02 |
| 754 | 383 | 9 | 2021 | 13044 | IBS02 | IBS | 0015903135 | 1 | 3 | 21/09/2021 16:24:00 | 22/09/2021 19:28:42 | Interna-Não programada-Meio ambiente-Vento | 15000 | 588 | 28740 | 15922,06 |
| 755 | 383 | 9 | 2021 | 13044 | IBS02 | IBS | BA01726934 | 1 | 3 | 21/09/2021 16:31:02 | 21/09/2021 16:35:58 | Interna-Não programada-Meio ambiente-Vento | 15000 | 664 | 28740 | 54,60 |
| 756 | 383 | 9 | 2021 | 13044 | IBS03 | IBS | 0015904373 | 1 | 3 | 21/09/2021 20:54:44 | 22/09/2021 14:00:49 | Interna-Não programada-Meio ambiente-Arvore ou Vegetacao | 15000 | 229 | 28740 | 3916,22 |
| 757 | 383 | 9 | 2021 | 13044 | IBS03 | IBS | BA01726970 | 1 | 3 | 21/09/2021 16:43:21 | 21/09/2021 17:00:20 | Interna-Não programada-Meio ambiente-Arvore ou Vegetacao | 15000 | 110 | 28740 | 31,14 |
| 758 | 383 | 9 | 2021 | 13044 | IBS03 | IBS | BA01726970 | 1 | 3 | 21/09/2021 16:43:21 | 21/09/2021 20:54:43 | Interna-Não programada-Meio ambiente-Arvore ou Vegetacao | 15000 | 1133 | 28740 | 4746,64 |
| 759 | 383 | 9 | 2021 | 13044 | IBS03 | IBS | BA01726970 | 1 | 3 | 21/09/2021 16:43:21 | 21/09/2021 23:20:16 | Interna-Não programada-Meio ambiente-Arvore ou Vegetacao | 15000 | 5 | 28740 | 33,08 |
| 760 | 383 | 9 | 2021 | 13044 | IBS03 | IBS | BA01726970 | 1 | 3 | 21/09/2021 16:43:21 | 21/09/2021 23:20:29 | Interna-Não programada-Meio ambiente-Arvore ou Vegetacao | 15000 | 64 | 28740 | 423,61 |
| 761 | 383 | 9 | 2021 | 13044 | IBS03 | IBS | BA01726990 | 1 | 3 | 21/09/2021 19:51:34 | 21/09/2021 19:54:54 | Interna-Não programada-Meio ambiente-Arvore ou Vegetacao | 15000 | 110 | 28740 | 6,11 |
| 762 | 383 | 9 | 2021 | 13044 | IBS03 | IBS | BA01726990 | 1 | 3 | 21/09/2021 20:28:13 | 21/09/2021 20:36:15 | Interna-Não programada-Meio ambiente-Arvore ou Vegetacao | 15000 | 110 | 28740 | 14,73 |
| 763 | 383 | 9 | 2021 | 13044 | IBS03 | IBS | BA01726990 | 1 | 3 | 21/09/2021 20:41:36 | 21/09/2021 20:47:27 | Interna-Não programada-Meio ambiente-Arvore ou Vegetacao | 15000 | 110 | 28740 | 10,72 |
| 764 | 383 | 9 | 2021 | 13044 | IBS03 | IBS | BA01726990 | 1 | 3 | 21/09/2021 20:56:00 | 21/09/2021 23:11:34 | Interna-Não programada-Meio ambiente-Arvore ou Vegetacao | 15000 | 110 | 28740 | 248,54 |
| 765 | 383 | 9 | 2021 | 13044 | IBS04 | IBS | 0015904327 | 1 | 3 | 21/09/2021 16:57:00 | 22/09/2021 18:58:18 | Interna-Não programada-Meio ambiente-Vento | 220 | 54 | 28740 | 1405,17 |
| 766 | 383 | 9 | 2021 | 13044 | IBS04 | IBS | 0015916295 | 1 | 3 | 22/09/2021 04:36:44 | 22/09/2021 20:03:12 | Interna-Não programada-Meio ambiente-Descarga Atmosferica | 15000 | 108 | 28740 | 1667,64 |
| 767 | 383 | 9 | 2021 | 13044 | IBS04 | IBS | 0015917321 | 1 | 3 | 22/09/2021 07:00:12 | 22/09/2021 22:42:43 | Interna-Não programada-Meio ambiente-Vento | 220 | 38 | 28740 | 596,93 |
| 768 | 383 | 9 | 2021 | 13044 | IBS04 | IBS | 0015934521 | 1 | 3 | 21/09/2021 16:58:55 | 22/09/2021 16:50:00 | Interna-Não programada-Meio ambiente-Descarga Atmosferica | 220 | 32 | 28740 | 763,24 |
| 769 | 383 | 9 | 2021 | 13044 | IBS05 | IBS | 0015917211 | 1 | 3 | 22/09/2021 06:52:48 | 22/09/2021 18:15:59 | Interna-Não programada-Meio ambiente-Descarga Atmosferica | 220 | 127 | 28740 | 1446,07 |
| 770 | 383 | 9 | 2021 | 13044 | IBS05 | IBS | 0015934537 | 1 | 3 | 22/09/2021 04:28:21 | 23/09/2021 10:40:00 | Interna-Não programada-Meio ambiente-Vento | 220 | 2 | 28740 | 60,39 |
| 771 | 383 | 9 | 2021 | 13044 | IBS05 | IBS | BA01726976 | 1 | 3 | 21/09/2021 16:47:43 | 21/09/2021 16:51:01 | Interna-Não programada-Meio ambiente-Vento | 15000 | 3066 | 28740 | 168,63 |
| 772 | 383 | 9 | 2021 | 13044 | IBS05 | IBS | BA01726976 | 1 | 3 | 21/09/2021 16:47:43 | 21/09/2021 18:46:40 | Interna-Não programada-Meio ambiente-Vento | 15000 | 70 | 28740 | 138,77 |
| 773 | 383 | 9 | 2021 | 13044 | IBS05 | IBS | BA01726976 | 1 | 3 | 21/09/2021 16:47:43 | 21/09/2021 22:21:13 | Interna-Não programada-Meio ambiente-Vento | 15000 | 1576 | 28740 | 8759,93 |
| 774 | 383 | 9 | 2021 | 13044 | IBS05 | IBS | BA01726976 | 1 | 3 | 21/09/2021 16:47:43 | 22/09/2021 10:15:36 | Interna-Não programada-Meio ambiente-Vento | 15000 | 284 | 28740 | 4959,98 |
| 775 | 383 | 9 | 2021 | 13044 | IBS06 | IBS | 0015902795 | 1 | 3 | 21/09/2021 16:25:53 | 22/09/2021 17:18:12 | Interna-Não programada-Meio ambiente-Arvore ou Vegetacao | 15000 | 17 | 28740 | 422,82 |
| 776 | 383 | 9 | 2021 | 13044 | IBS06 | IBS | 0015912461 | 1 | 3 | 21/09/2021 22:56:35 | 22/09/2021 23:20:00 | Interna-Não programada-Meio ambiente-Vento | 15000 | 69 | 28740 | 1682,93 |
| 777 | 383 | 9 | 2021 | 13044 | IBS06 | IBS | 0015932569 | 1 | 3 | 21/09/2021 22:24:21 | 22/09/2021 22:00:00 | Interna-Não programada-Meio ambiente-Vento | 220 | 6 | 28740 | 141,56 |
| 778 | 383 | 9 | 2021 | 13044 | IBS06 | IBS | BA01726858 | 1 | 3 | 21/09/2021 16:10:56 | 21/09/2021 16:19:57 | Interna-Não programada-Meio ambiente-Arvore ou Vegetacao | 15000 | 1 | 28740 | 0,15 |
| 779 | 383 | 9 | 2021 | 13044 | IBS06 | IBS | BA01726858 | 1 | 3 | 21/09/2021 16:10:56 | 21/09/2021 16:19:57 | Interna-Não programada-Meio ambiente-Arvore ou Vegetacao | 15000 | 927 | 28740 | 139,31 |
| 780 | 383 | 9 | 2021 | 13044 | IBS06 | IBS | BA01726858 | 1 | 3 | 21/09/2021 16:10:56 | 21/09/2021 17:49:44 | Interna-Não programada-Meio ambiente-Arvore ou Vegetacao | 15000 | 1278 | 28740 | 2104,44 |
| 781 | 383 | 9 | 2021 | 13044 | IBS06 | IBS | BA01726858 | 1 | 3 | 21/09/2021 16:10:56 | 21/09/2021 17:58:22 | Interna-Não programada-Meio ambiente-Arvore ou Vegetacao | 15000 | 6 | 28740 | 10,74 |
| 782 | 383 | 9 | 2021 | 13044 | IBS06 | IBS | BA01726858 | 1 | 3 | 21/09/2021 16:10:56 | 21/09/2021 22:45:00 | Interna-Não programada-Meio ambiente-Arvore ou Vegetacao | 15000 | 705 | 28740 | 4630,28 |
| 783 | 383 | 9 | 2021 | 13044 | IBS06 | IBS | BA01726970 | 1 | 3 | 21/09/2021 16:43:21 | 21/09/2021 17:00:20 | Interna-Não programada-Meio ambiente-Arvore ou Vegetacao | 15000 | 1 | 28740 | 0,28 |
| 784 | 383 | 9 | 2021 | 13044 | IBS06 | IBS | BA01726970 | 1 | 3 | 21/09/2021 16:43:21 | 21/09/2021 17:00:20 | Interna-Não programada-Meio ambiente-Arvore ou Vegetacao | 15000 | 927 | 28740 | 262,39 |
| 785 | 383 | 9 | 2021 | 13044 | IBS06 | IBS | BA01726990 | 1 | 3 | 21/09/2021 19:51:34 | 21/09/2021 19:54:54 | Interna-Não programada-Meio ambiente-Arvore ou Vegetacao | 15000 | 1 | 28740 | 0,06 |
| 786 | 383 | 9 | 2021 | 13044 | IBS06 | IBS | BA01726990 | 1 | 3 | 21/09/2021 19:51:34 | 21/09/2021 19:54:54 | Interna-Não programada-Meio ambiente-Arvore ou Vegetacao | 15000 | 927 | 28740 | 51,50 |
| 787 | 383 | 9 | 2021 | 13044 | IBS06 | IBS | BA01726990 | 1 | 3 | 21/09/2021 20:28:13 | 21/09/2021 20:36:15 | Interna-Não programada-Meio ambiente-Arvore ou Vegetacao | 15000 | 1 | 28740 | 0,13 |
| 788 | 383 | 9 | 2021 | 13044 | IBS06 | IBS | BA01726990 | 1 | 3 | 21/09/2021 20:28:13 | 21/09/2021 20:36:15 | Interna-Não programada-Meio ambiente-Arvore ou Vegetacao | 15000 | 927 | 28740 | 124,12 |
| 789 | 383 | 9 | 2021 | 13044 | IBS06 | IBS | BA01726990 | 1 | 3 | 21/09/2021 20:41:36 | 21/09/2021 20:45:09 | Interna-Não programada-Meio ambiente-Arvore ou Vegetacao | 15000 | 56 | 28740 | 3,31 |
| 790 | 383 | 9 | 2021 | 13044 | IBS06 | IBS | BA01726990 | 1 | 3 | 21/09/2021 20:41:36 | 21/09/2021 20:47:27 | Interna-Não programada-Meio ambiente-Arvore ou Vegetacao | 15000 | 1 | 28740 | 0,10 |
| 791 | 383 | 9 | 2021 | 13044 | IBS06 | IBS | BA01726990 | 1 | 3 | 21/09/2021 20:41:36 | 21/09/2021 20:47:27 | Interna-Não programada-Meio ambiente-Arvore ou Vegetacao | 15000 | 22 | 28740 | 2,14 |
| 792 | 383 | 9 | 2021 | 13044 | IBS06 | IBS | BA01726990 | 1 | 3 | 21/09/2021 20:41:36 | 21/09/2021 20:47:27 | Interna-Não programada-Meio ambiente-Arvore ou Vegetacao | 15000 | 514 | 28740 | 50,11 |
| 793 | 383 | 9 | 2021 | 13044 | IBS06 | IBS | BA01726990 | 1 | 3 | 21/09/2021 20:41:36 | 21/09/2021 20:48:51 | Interna-Não programada-Meio ambiente-Arvore ou Vegetacao | 15000 | 335 | 28740 | 40,48 |
| 794 | 383 | 9 | 2021 | 13044 | IBS06 | IBS | BA01726990 | 1 | 3 | 21/09/2021 20:56:00 | 21/09/2021 22:56:34 | Interna-Não programada-Meio ambiente-Arvore ou Vegetacao | 15000 | 905 | 28740 | 1818,55 |
| 795 | 383 | 9 | 2021 | 13044 | IBS06 | IBS | BA01726990 | 1 | 3 | 21/09/2021 20:56:00 | 21/09/2021 23:11:34 | Interna-Não programada-Meio ambiente-Arvore ou Vegetacao | 15000 | 1 | 28740 | 2,26 |
| 796 | 383 | 9 | 2021 | 13044 | IBS06 | IBS | BA01726990 | 1 | 3 | 21/09/2021 20:56:00 | 21/09/2021 23:11:34 | Interna-Não programada-Meio ambiente-Arvore ou Vegetacao | 15000 | 22 | 28740 | 49,71 |

| Item | Agente | Mês_com petência | Ano_com petência | Código Conjunto | alimentador | subestação | Número Ordem Interrupção | Cod Tipo Interrupção | Cod Motivo Expurgo | Data Hora Início Interrupção | Data Hora Restabilização | Fato Gerador | Nível Tensão | Qty Consumidoras | Núm Consumidores | CHI |
|------|--------|---------------------|---------------------|--------------------|-------------|------------|-----------------------------|-------------------------|-----------------------|---------------------------------|-----------------------------|---|-----------------|---------------------|---------------------|----------|
| 797 | 383 | 9 | 2021 | 13044 | IBS07 | IBS | 0015902139 | 1 | 3 | 21/09/2021 16:14:20 | 22/09/2021 02:07:00 | Interna-Não programada-Meio ambiente-Arvore ou Vegetacao | 15000 | 770 | 28740 | 7605,89 |
| 798 | 383 | 9 | 2021 | 13044 | IBS07 | IBS | 0015921605 | 1 | 3 | 22/09/2021 10:08:19 | 22/09/2021 20:03:00 | Interna-Não programada-Meio ambiente-Vento | 15000 | 196 | 28740 | 1942,63 |
| 799 | 383 | 9 | 2021 | 13044 | IBS07 | IBS | 0015935915 | 1 | 3 | 21/09/2021 21:00:29 | 23/09/2021 10:20:00 | Interna-Não programada-Meio ambiente-Vento | 220 | 3 | 28740 | 111,98 |
| 800 | 383 | 9 | 2021 | 13044 | IBS07 | IBS | 0015937763 | 1 | 3 | 22/09/2021 07:22:08 | 23/09/2021 12:08:58 | Interna-Não programada-Meio ambiente-Vento | 220 | 6 | 28740 | 172,68 |
| 801 | 383 | 9 | 2021 | 13044 | IBS07 | IBS | BA01726986 | 1 | 3 | 21/09/2021 16:52:37 | 22/09/2021 06:30:23 | Interna-Não programada-Meio ambiente-Vento | 15000 | 14 | 28740 | 190,81 |
| 802 | 383 | 9 | 2021 | 13044 | IBS08 | IBS | 0015899457 | 1 | 3 | 21/09/2021 15:11:26 | 22/09/2021 18:00:00 | Interna-Não programada-Meio ambiente-Vento | 15000 | 90 | 28740 | 2412,85 |
| 803 | 383 | 9 | 2021 | 13044 | IBS08 | IBS | 0015901375 | 1 | 3 | 21/09/2021 15:59:29 | 22/09/2021 17:15:00 | Interna-Não programada-Meio ambiente-Vento | 15000 | 47 | 28740 | 1187,15 |
| 804 | 383 | 9 | 2021 | 13044 | IBS08 | IBS | 0015902065 | 1 | 3 | 21/09/2021 16:12:54 | 22/09/2021 18:09:55 | Interna-Não programada-Meio ambiente-Descarga Atmosferica | 15000 | 64 | 28740 | 1660,82 |
| 805 | 383 | 9 | 2021 | 13044 | IBS08 | IBS | 0015903419 | 1 | 3 | 21/09/2021 16:37:53 | 22/09/2021 11:24:00 | Interna-Não programada-Meio ambiente-Vento | 220 | 1 | 28740 | 18,77 |
| 806 | 383 | 9 | 2021 | 13044 | IBS08 | IBS | 0015904477 | 1 | 3 | 21/09/2021 16:59:42 | 23/09/2021 01:12:35 | Interna-Não programada-Meio ambiente-Vento | 15000 | 28 | 28740 | 902,01 |
| 807 | 383 | 9 | 2021 | 13044 | IBS08 | IBS | 0015906351 | 1 | 3 | 21/09/2021 15:53:18 | 22/09/2021 15:16:00 | Interna-Não programada-Meio ambiente-Arvore ou Vegetacao | 15000 | 77 | 28740 | 1800,13 |
| 808 | 383 | 9 | 2021 | 13044 | IBS08 | IBS | 0015911619 | 1 | 3 | 21/09/2021 20:39:47 | 23/09/2021 11:35:00 | Interna-Não programada-Meio ambiente-Arvore ou Vegetacao | 15000 | 15 | 28740 | 583,80 |
| 809 | 383 | 9 | 2021 | 13044 | IBS09 | IBS | 0015912029 | 1 | 3 | 21/09/2021 21:00:51 | 22/09/2021 09:26:01 | Interna-Não programada-Meio ambiente-Vento | 15000 | 1904 | 28740 | 23646,62 |
| 810 | 383 | 9 | 2021 | 13044 | IBS09 | IBS | 0015920073 | 1 | 3 | 22/09/2021 09:06:29 | 22/09/2021 20:48:00 | Interna-Não programada-Meio ambiente-Arvore ou Vegetacao | 15000 | 170 | 28740 | 1987,63 |
| 811 | 383 | 9 | 2021 | 13045 | ING05 | ING | 0015919939 | 1 | 3 | 22/09/2021 09:00:40 | 22/09/2021 19:40:00 | Interna-Não programada-Meio ambiente-Vento | 15000 | 1 | 37464 | 10,66 |
| 812 | 383 | 9 | 2021 | 13045 | ING06 | ING | 0015901231 | 1 | 3 | 21/09/2021 15:56:53 | 22/09/2021 14:15:00 | Interna-Não programada-Meio ambiente-Vento | 220 | 15 | 37464 | 334,53 |
| 813 | 383 | 9 | 2021 | 13045 | ING06 | ING | 0015912655 | 1 | 3 | 21/09/2021 21:32:55 | 23/09/2021 02:27:00 | Interna-Não programada-Meio ambiente-Vento | 15000 | 8 | 37464 | 231,21 |
| 814 | 383 | 9 | 2021 | 13045 | ING06 | ING | BA01727528 | 1 | 3 | 22/09/2021 00:54:02 | 22/09/2021 02:40:00 | Interna-Não programada-Meio ambiente-Arvore ou Vegetacao | 15000 | 53 | 37464 | 93,60 |
| 815 | 383 | 9 | 2021 | 13045 | ING08 | ING | BA01726818 | 1 | 3 | 21/09/2021 14:57:32 | 21/09/2021 15:49:56 | Interna-Não programada-Meio ambiente-Vento | 15000 | 588 | 37464 | 513,52 |
| 816 | 383 | 9 | 2021 | 13045 | ING10 | ING | 0015897743 | 1 | 3 | 21/09/2021 14:13:14 | 21/09/2021 16:15:00 | Interna-Não programada-Meio ambiente-Vento | 15000 | 1 | 37464 | 2,03 |
| 817 | 383 | 9 | 2021 | 13046 | INO01 | INO | 0015905321 | 1 | 3 | 21/09/2021 17:16:57 | 21/09/2021 22:14:00 | Interna-Não programada-Meio ambiente-Vento | 15000 | 54 | 49898 | 267,35 |
| 818 | 383 | 9 | 2021 | 13046 | INO01 | INO | 0015910559 | 1 | 3 | 21/09/2021 19:53:58 | 22/09/2021 08:51:00 | Interna-Não programada-Meio ambiente-Vento | 220 | 1 | 49898 | 12,95 |
| 819 | 383 | 9 | 2021 | 13046 | INO01 | INO | 0015910691 | 1 | 3 | 21/09/2021 19:59:21 | 22/09/2021 06:32:00 | Interna-Não programada-Meio ambiente-Vento | 220 | 3 | 49898 | 31,63 |
| 820 | 383 | 9 | 2021 | 13046 | INO01 | INO | 0015910883 | 1 | 3 | 21/09/2021 20:07:11 | 22/09/2021 02:12:00 | Interna-Não programada-Meio ambiente-Vento | 15000 | 53 | 49898 | 322,25 |
| 821 | 383 | 9 | 2021 | 13046 | INO01 | INO | 0015911501 | 1 | 3 | 21/09/2021 20:34:40 | 22/09/2021 01:51:00 | Interna-Não programada-Meio ambiente-Vento | 15000 | 263 | 49898 | 1386,59 |
| 822 | 383 | 9 | 2021 | 13046 | INO01 | INO | 0015920039 | 1 | 3 | 22/09/2021 09:05:03 | 22/09/2021 17:08:00 | Interna-Não programada-Meio ambiente-Vento | 220 | 1 | 49898 | 8,05 |
| 823 | 383 | 9 | 2021 | 13046 | INO01 | INO | BA01727578 | 1 | 3 | 22/09/2021 02:22:00 | 22/09/2021 02:31:00 | Interna-Não programada-Meio ambiente-Vento | 15000 | 24 | 49898 | 3,60 |
| 824 | 383 | 9 | 2021 | 13046 | INO02 | INO | 0015899763 | 1 | 3 | 21/09/2021 15:21:30 | 22/09/2021 16:20:00 | Interna-Não programada-Meio ambiente-Arvore ou Vegetacao | 15000 | 76 | 49898 | 1898,10 |
| 825 | 383 | 9 | 2021 | 13046 | INO02 | INO | 0015913505 | 1 | 3 | 21/09/2021 22:15:58 | 22/09/2021 04:20:00 | Interna-Não programada-Meio ambiente-Arvore ou Vegetacao | 15000 | 84 | 49898 | 509,65 |
| 826 | 383 | 9 | 2021 | 13046 | INO02 | INO | 0015923851 | 1 | 3 | 22/09/2021 11:57:25 | 22/09/2021 20:33:00 | Interna-Não programada-Meio ambiente-Vento | 220 | 1 | 49898 | 8,59 |
| 827 | 383 | 9 | 2021 | 13046 | INO03 | INO | 0015898993 | 1 | 3 | 21/09/2021 15:00:03 | 21/09/2021 17:37:00 | Interna-Não programada-Meio ambiente-Arvore ou Vegetacao | 15000 | 304 | 49898 | 795,21 |
| 828 | 383 | 9 | 2021 | 13046 | INO03 | INO | 0015911451 | 1 | 3 | 21/09/2021 20:31:34 | 22/09/2021 04:05:00 | Interna-Não programada-Meio ambiente-Arvore ou Vegetacao | 15000 | 46 | 49898 | 347,63 |
| 829 | 383 | 9 | 2021 | 13046 | INO03 | INO | 0015920827 | 1 | 3 | 22/09/2021 09:35:14 | 22/09/2021 17:00:00 | Interna-Não programada-Meio ambiente-Vento | 220 | 1 | 49898 | 7,41 |
| 830 | 383 | 9 | 2021 | 13046 | INO04 | INO | 0015898089 | 1 | 3 | 21/09/2021 14:30:20 | 22/09/2021 09:30:00 | Interna-Não programada-Meio ambiente-Vento | 220 | 1 | 49898 | 18,99 |
| 831 | 383 | 9 | 2021 | 13046 | INO05 | INO | 0015918571 | 1 | 3 | 22/09/2021 08:03:29 | 22/09/2021 11:50:00 | Interna-Não programada-Meio ambiente-Vento | 220 | 1 | 49898 | 3,78 |
| 832 | 383 | 9 | 2021 | 13046 | INO05 | INO | 0015921189 | 1 | 3 | 22/09/2021 09:49:44 | 22/09/2021 11:50:00 | Interna-Não programada-Meio ambiente-Vento | 220 | 1 | 49898 | 2,00 |
| 833 | 383 | 9 | 2021 | 13046 | INO06 | INO | 0015920197 | 1 | 3 | 22/09/2021 09:09:48 | 22/09/2021 19:15:00 | Interna-Não programada-Meio ambiente-Vento | 220 | 4 | 49898 | 40,35 |
| 834 | 383 | 9 | 2021 | 13046 | INO07 | INO | 0015898413 | 1 | 3 | 21/09/2021 14:43:33 | 21/09/2021 17:48:13 | Interna-Não programada-Meio ambiente-Arvore ou Vegetacao | 15000 | 29 | 49898 | 89,26 |
| 835 | 383 | 9 | 2021 | 13046 | INO07 | INO | 0015898691 | 1 | 3 | 21/09/2021 14:52:26 | 21/09/2021 20:25:00 | Interna-Não programada-Meio ambiente-Vento | 15000 | 63 | 49898 | 349,19 |
| 836 | 383 | 9 | 2021 | 13046 | INO07 | INO | 0015899347 | 1 | 3 | 21/09/2021 15:07:46 | 21/09/2021 20:36:00 | Interna-Não programada-Meio ambiente-Arvore ou Vegetacao | 15000 | 72 | 49898 | 393,88 |
| 837 | 383 | 9 | 2021 | 13046 | INO07 | INO | 0015909895 | 1 | 3 | 21/09/2021 19:25:25 | 22/09/2021 09:19:00 | Interna-Não programada-Meio ambiente-Vento | 220 | 2 | 49898 | 27,79 |
| 838 | 383 | 9 | 2021 | 13046 | INO07 | INO | 0015910805 | 1 | 3 | 21/09/2021 20:03:24 | 22/09/2021 17:28:00 | Interna-Não programada-Meio ambiente-Descarga Atmosferica | 15000 | 33 | 49898 | 706,53 |
| 839 | 383 | 9 | 2021 | 13046 | INO08 | INO | 0015899335 | 1 | 3 | 21/09/2021 15:07:28 | 21/09/2021 17:00:00 | Interna-Não programada-Meio ambiente-Vento | 15000 | 248 | 49898 | 465,14 |
| 840 | 383 | 9 | 2021 | 13046 | INO08 | INO | 0015901229 | 1 | 3 | 21/09/2021 15:53:18 | 21/09/2021 17:45:00 | Interna-Não programada-Meio ambiente-Arvore ou Vegetacao | 15000 | 170 | 49898 | 316,48 |
| 841 | 383 | 9 | 2021 | 13046 | INO08 | INO | 0015902239 | 1 | 3 | 21/09/2021 16:15:52 | 21/09/2021 19:20:00 | Interna-Não programada-Meio ambiente-Vento | 15000 | 112 | 49898 | 343,72 |

| Item | Agente | Mês_com petência | Ano_com petência | Código Conjunto | alimentador | subestação | Número Ordem Interrupção | Cod Tipo Interrupção | Cod Motivo Expurgo | Data Hora Início Interrupção | Data Hora Restabilização | Fato Gerador | Nível Tensão | Qty Consumidoras | Núm Consumidores | CHI |
|------|--------|---------------------|---------------------|--------------------|-------------|------------|-----------------------------|-------------------------|-----------------------|---------------------------------|-----------------------------|---|-----------------|---------------------|---------------------|---------|
| 842 | 383 | 9 | 2021 | 13046 | INO08 | INO | 0015902593 | 1 | 3 | 21/09/2021 16:22:29 | 21/09/2021 20:05:00 | Interna-Não programada-Meio ambiente-Arvore ou Vegetacao | 15000 | 108 | 49898 | 400,53 |
| 843 | 383 | 9 | 2021 | 13046 | INO08 | INO | 0015913173 | 1 | 3 | 21/09/2021 21:56:54 | 22/09/2021 09:35:00 | Interna-Não programada-Meio ambiente-Vento | 15000 | 108 | 49898 | 1256,58 |
| 844 | 383 | 9 | 2021 | 13046 | INO08 | INO | 0015914311 | 1 | 3 | 21/09/2021 22:57:56 | 23/09/2021 02:15:00 | Interna-Não programada-Meio ambiente-Vento | 220 | 1 | 49898 | 27,28 |
| 845 | 383 | 9 | 2021 | 13046 | INO10 | INO | 0015899315 | 1 | 3 | 21/09/2021 15:06:53 | 21/09/2021 18:16:00 | Interna-Não programada-Meio ambiente-Vento | 15000 | 90 | 49898 | 283,68 |
| 846 | 383 | 9 | 2021 | 13046 | INO10 | INO | 0015899685 | 1 | 3 | 21/09/2021 15:20:04 | 21/09/2021 18:10:00 | Interna-Não programada-Meio ambiente-Arvore ou Vegetacao | 15000 | 395 | 49898 | 1118,73 |
| 847 | 383 | 9 | 2021 | 13046 | INO10 | INO | 0015908933 | 1 | 3 | 21/09/2021 18:48:54 | 22/09/2021 18:18:00 | Interna-Não programada-Meio ambiente-Vento | 220 | 1 | 49898 | 23,48 |
| 848 | 383 | 9 | 2021 | 13046 | INO10 | INO | 0015916063 | 1 | 3 | 22/09/2021 03:33:10 | 22/09/2021 06:45:00 | Interna-Não programada-Meio ambiente-Arvore ou Vegetacao | 15000 | 28 | 49898 | 89,52 |
| 849 | 383 | 9 | 2021 | 13046 | INO10 | INO | 0015916707 | 1 | 3 | 22/09/2021 06:05:57 | 22/09/2021 10:10:00 | Interna-Não programada-Meio ambiente-Vento | 220 | 2 | 49898 | 8,14 |
| 850 | 383 | 9 | 2021 | 13046 | INO10 | INO | 0015920723 | 1 | 3 | 22/09/2021 09:31:37 | 22/09/2021 11:05:00 | Interna-Não programada-Meio ambiente-Vento | 220 | 1 | 49898 | 1,56 |
| 851 | 383 | 9 | 2021 | 13046 | INO10 | INO | 0015922605 | 1 | 3 | 22/09/2021 10:54:23 | 22/09/2021 12:00:00 | Interna-Não programada-Meio ambiente-Vento | 220 | 1 | 49898 | 1,09 |
| 852 | 383 | 9 | 2021 | 13047 | CSSEC02 | SEC | 0015902197 | 1 | 3 | 21/09/2021 16:15:19 | 21/09/2021 21:24:57 | Interna-Não programada-Meio ambiente-Arvore ou Vegetacao | 15000 | 54 | 21858 | 278,67 |
| 853 | 383 | 9 | 2021 | 13047 | CSSEC02 | SEC | 0015903323 | 1 | 3 | 21/09/2021 16:36:00 | 22/09/2021 06:02:00 | Interna-Não programada-Meio ambiente-Arvore ou Vegetacao | 15000 | 11 | 21858 | 147,77 |
| 854 | 383 | 9 | 2021 | 13047 | CSSEC02 | SEC | 0015903323 | 1 | 3 | 21/09/2021 16:36:01 | 21/09/2021 23:05:00 | Interna-Não programada-Meio ambiente-Arvore ou Vegetacao | 15000 | 26 | 21858 | 168,56 |
| 855 | 383 | 9 | 2021 | 13047 | CSSEC02 | SEC | 0015905761 | 1 | 3 | 21/09/2021 17:26:52 | 21/09/2021 21:24:57 | Interna-Não programada-Meio ambiente-Arvore ou Vegetacao | 15000 | 70 | 21858 | 277,76 |
| 856 | 383 | 9 | 2021 | 13047 | CSSEC02 | SEC | 0015906139 | 1 | 3 | 21/09/2021 17:34:13 | 21/09/2021 23:18:02 | Interna-Não programada-Meio ambiente-Vento | 15000 | 1 | 21858 | 5,73 |
| 857 | 383 | 9 | 2021 | 13047 | CSSEC02 | SEC | 0015912509 | 1 | 3 | 21/09/2021 21:24:58 | 22/09/2021 18:10:00 | Interna-Não programada-Meio ambiente-Vento | 220 | 1 | 21858 | 20,75 |
| 858 | 383 | 9 | 2021 | 13047 | CSSEC02 | SEC | 0015919895 | 1 | 3 | 22/09/2021 09:24:51 | 23/09/2021 16:45:02 | Interna-Não programada-Meio ambiente-Arvore ou Vegetacao | 15000 | 26 | 21858 | 814,75 |
| 859 | 383 | 9 | 2021 | 13047 | CSSEC02 | SEC | 0015920255 | 1 | 3 | 22/09/2021 09:10:57 | 22/09/2021 21:50:00 | Interna-Não programada-Meio ambiente-Arvore ou Vegetacao | 15000 | 29 | 21858 | 366,87 |
| 860 | 383 | 9 | 2021 | 13047 | CSSEC02 | SEC | 0015930561 | 1 | 3 | 22/09/2021 07:12:41 | 23/09/2021 20:00:00 | Interna-Não programada-Meio ambiente-Vento | 220 | 14 | 21858 | 515,04 |
| 861 | 383 | 9 | 2021 | 13047 | CSSEC02 | SEC | 0015930561 | 1 | 3 | 23/09/2021 18:45:00 | 23/09/2021 20:00:00 | Interna-Não programada-Meio ambiente-Vento | 220 | 3 | 21858 | 3,75 |
| 862 | 383 | 9 | 2021 | 13047 | CSSEC02 | SEC | 0015931901 | 1 | 3 | 22/09/2021 08:09:27 | 23/09/2021 14:24:02 | Interna-Não programada-Meio ambiente-Vento | 220 | 19 | 21858 | 574,62 |
| 863 | 383 | 9 | 2021 | 13047 | CSSEC02 | SEC | 0015931955 | 1 | 3 | 22/09/2021 05:12:33 | 23/09/2021 15:15:08 | Interna-Não programada-Meio ambiente-Arvore ou Vegetacao | 15000 | 3 | 21858 | 102,13 |
| 864 | 383 | 9 | 2021 | 13047 | CSSEC02 | SEC | 0015931955 | 1 | 3 | 22/09/2021 05:12:33 | 23/09/2021 19:45:00 | Interna-Não programada-Meio ambiente-Arvore ou Vegetacao | 15000 | 1 | 21858 | 38,54 |
| 865 | 383 | 9 | 2021 | 13047 | CSSEC02 | SEC | BA01726856 | 1 | 3 | 21/09/2021 16:11:16 | 22/09/2021 01:51:11 | Interna-Não programada-Meio ambiente-Vento | 15000 | 201 | 21858 | 1942,72 |
| 866 | 383 | 9 | 2021 | 13047 | CSSEC02 | SEC | BA01726930 | 1 | 3 | 21/09/2021 16:28:54 | 21/09/2021 18:53:36 | Interna-Não programada-Meio ambiente-Arvore ou Vegetacao | 15000 | 421 | 21858 | 1015,31 |
| 867 | 383 | 9 | 2021 | 13047 | CSSEC02 | SEC | BA01726930 | 1 | 3 | 21/09/2021 16:28:54 | 22/09/2021 05:00:04 | Interna-Não programada-Meio ambiente-Arvore ou Vegetacao | 15000 | 31 | 21858 | 388,10 |
| 868 | 383 | 9 | 2021 | 13047 | CSSEC02 | SEC | BA01727900 | 1 | 3 | 21/09/2021 21:24:58 | 22/09/2021 09:23:33 | Interna-Não programada-Meio ambiente-Vento | 15000 | 187 | 21858 | 2239,58 |
| 869 | 383 | 9 | 2021 | 13047 | CSSEC02 | SEC | BA01727900 | 1 | 3 | 21/09/2021 21:24:58 | 22/09/2021 09:24:50 | Interna-Não programada-Meio ambiente-Vento | 15000 | 112 | 21858 | 1343,75 |
| 870 | 383 | 9 | 2021 | 13047 | CSSEC02 | SEC | BA01727900 | 1 | 3 | 21/09/2021 21:24:58 | 22/09/2021 14:27:50 | Interna-Não programada-Meio ambiente-Vento | 15000 | 231 | 21858 | 3938,04 |
| 871 | 383 | 9 | 2021 | 13047 | CSSEC02 | SEC | BA01727900 | 1 | 3 | 22/09/2021 12:25:39 | 22/09/2021 14:27:50 | Interna-Não programada-Meio ambiente-Vento | 15000 | 507 | 21858 | 1032,45 |
| 872 | 383 | 9 | 2021 | 13047 | CSSEC02 | SEC | BA01728256 | 1 | 3 | 22/09/2021 14:23:10 | 22/09/2021 15:38:13 | Interna-Não programada-Meio ambiente-Arvore ou Vegetacao | 15000 | 464 | 21858 | 580,39 |
| 873 | 383 | 9 | 2021 | 13047 | ITP03 | ITP | 0015900437 | 1 | 3 | 21/09/2021 15:35:06 | 21/09/2021 19:00:00 | Interna-Não programada-Meio ambiente-Arvore ou Vegetacao | 15000 | 37 | 21858 | 126,35 |
| 874 | 383 | 9 | 2021 | 13047 | ITP03 | ITP | 0015901779 | 1 | 3 | 21/09/2021 16:06:35 | 21/09/2021 20:45:05 | Interna-Não programada-Meio ambiente-Arvore ou Vegetacao | 15000 | 35 | 21858 | 162,46 |
| 875 | 383 | 9 | 2021 | 13047 | ITP03 | ITP | 0015903295 | 1 | 3 | 21/09/2021 16:35:28 | 21/09/2021 22:58:00 | Interna-Não programada-Meio ambiente-Arvore ou Vegetacao | 15000 | 19 | 21858 | 121,14 |
| 876 | 383 | 9 | 2021 | 13047 | ITP03 | ITP | 0015905629 | 1 | 3 | 21/09/2021 17:23:00 | 21/09/2021 21:00:00 | Interna-Não programada-Meio ambiente-Vento | 220 | 4 | 21858 | 14,47 |
| 877 | 383 | 9 | 2021 | 13047 | ITP03 | ITP | 0015905629 | 1 | 3 | 21/09/2021 18:30:00 | 21/09/2021 21:00:00 | Interna-Não programada-Meio ambiente-Vento | 220 | 27 | 21858 | 67,50 |
| 878 | 383 | 9 | 2021 | 13047 | ITP03 | ITP | 0015906343 | 1 | 3 | 21/09/2021 17:39:54 | 22/09/2021 14:41:00 | Interna-Não programada-Meio ambiente-Vento | 220 | 1 | 21858 | 21,02 |
| 879 | 383 | 9 | 2021 | 13047 | ITP03 | ITP | 0015911547 | 1 | 3 | 21/09/2021 20:36:32 | 22/09/2021 15:39:28 | Interna-Não programada-Meio ambiente-Vento | 15000 | 110 | 21858 | 2095,38 |
| 880 | 383 | 9 | 2021 | 13047 | ITP03 | ITP | 0015911783 | 1 | 3 | 21/09/2021 20:46:00 | 22/09/2021 17:53:00 | Interna-Não programada-Meio ambiente-Vento | 220 | 1 | 21858 | 21,12 |
| 881 | 383 | 9 | 2021 | 13047 | ITP03 | ITP | 0015915257 | 1 | 3 | 21/09/2021 18:43:15 | 22/09/2021 18:54:31 | Interna-Não programada-Meio ambiente-Descarga Atmosferica | 15000 | 68 | 21858 | 1644,77 |
| 882 | 383 | 9 | 2021 | 13047 | ITP03 | ITP | 0015918933 | 1 | 3 | 22/09/2021 08:19:37 | 23/09/2021 17:00:00 | Interna-Não programada-Meio ambiente-Arvore ou Vegetacao | 220 | 20 | 21858 | 653,46 |
| 883 | 383 | 9 | 2021 | 13047 | ITP03 | ITP | 0015922015 | 1 | 3 | 22/09/2021 10:25:43 | 23/09/2021 03:05:00 | Interna-Não programada-Meio ambiente-Vento | 220 | 12 | 21858 | 199,86 |
| 884 | 383 | 9 | 2021 | 13047 | ITP03 | ITP | 0015944399 | 1 | 3 | 22/09/2021 11:06:12 | 23/09/2021 16:29:00 | Interna-Não programada-Meio ambiente-Vento | 15000 | 19 | 21858 | 558,22 |
| 885 | 383 | 9 | 2021 | 13047 | ITP04 | ITP | 0015901097 | 1 | 3 | 21/09/2021 15:54:12 | 21/09/2021 20:02:00 | Interna-Não programada-Meio ambiente-Arvore ou Vegetacao | 15000 | 244 | 21858 | 1007,72 |
| 886 | 383 | 9 | 2021 | 13047 | ITP04 | ITP | 0015909901 | 1 | 3 | 21/09/2021 15:57:59 | 21/09/2021 20:11:00 | Interna-Não programada-Meio ambiente-Arvore ou Vegetacao | 15000 | 319 | 21858 | 1345,21 |

| Item | Agente | Mês_com petência | Ano_com petência | Código Conjunto | alimentador | subestação | Número Ordem Interrupção | Cod Tipo Interrupção | Cod Motivo Expurgo | Data Hora Início Interrupção | Data Hora Restabilização | Fato Gerador | Nível Tensão | Qtd Consumidoras | Núm Consumidores | CHI |
|------|--------|---------------------|---------------------|--------------------|-------------|------------|-----------------------------|-------------------------|-----------------------|---------------------------------|-----------------------------|---|-----------------|---------------------|---------------------|---------|
| 887 | 383 | 9 | 2021 | 13047 | ITP04 | ITP | 0015917397 | 1 | 3 | 21/09/2021 20:52:53 | 22/09/2021 12:10:54 | Interna-Não programada-Meio ambiente-Arvore ou Vegetacao | 15000 | 319 | 21858 | 4880,79 |
| 888 | 383 | 9 | 2021 | 13047 | ITP04 | ITP | 0015931273 | 1 | 3 | 22/09/2021 16:26:51 | 23/09/2021 16:10:00 | Interna-Não programada-Meio ambiente-Vento | 15000 | 32 | 21858 | 759,01 |
| 889 | 383 | 9 | 2021 | 13047 | ITP04 | ITP | BA01726790 | 1 | 3 | 21/09/2021 15:37:59 | 21/09/2021 16:56:51 | Interna-Não programada-Meio ambiente-Arvore ou Vegetacao | 15000 | 163 | 21858 | 214,25 |
| 890 | 383 | 9 | 2021 | 13047 | ITP04 | ITP | BA01726790 | 1 | 3 | 21/09/2021 15:37:59 | 22/09/2021 02:30:00 | Interna-Não programada-Meio ambiente-Arvore ou Vegetacao | 15000 | 32 | 21858 | 347,74 |
| 891 | 383 | 9 | 2021 | 13047 | ITP05 | ITP | 0015900211 | 1 | 3 | 21/09/2021 15:30:03 | 21/09/2021 19:20:00 | Interna-Não programada-Meio ambiente-Descarga Atmosferica | 15000 | 34 | 21858 | 130,30 |
| 892 | 383 | 9 | 2021 | 13047 | ITP05 | ITP | 0015916375 | 1 | 3 | 22/09/2021 04:54:23 | 22/09/2021 09:23:06 | Interna-Não programada-Meio ambiente-Descarga Atmosferica | 15000 | 54 | 21858 | 241,85 |
| 893 | 383 | 9 | 2021 | 13047 | ITP05 | ITP | 0015917045 | 1 | 3 | 22/09/2021 06:39:16 | 22/09/2021 17:18:18 | Interna-Não programada-Meio ambiente-Vento | 220 | 56 | 21858 | 596,43 |
| 894 | 383 | 9 | 2021 | 13047 | ITP05 | ITP | 0015920201 | 1 | 3 | 22/09/2021 09:09:52 | 23/09/2021 20:30:00 | Interna-Não programada-Meio ambiente-Arvore ou Vegetacao | 220 | 8 | 21858 | 282,68 |
| 895 | 383 | 9 | 2021 | 13047 | ITP05 | ITP | 0015924353 | 1 | 3 | 22/09/2021 04:54:23 | 23/09/2021 11:00:00 | Interna-Não programada-Meio ambiente-Arvore ou Vegetacao | 220 | 3 | 21858 | 90,28 |
| 896 | 383 | 9 | 2021 | 13047 | ITP05 | ITP | 0015935389 | 1 | 3 | 21/09/2021 20:01:25 | 23/09/2021 08:55:00 | Interna-Não programada-Meio ambiente-Arvore ou Vegetacao | 220 | 5 | 21858 | 184,47 |
| 897 | 383 | 9 | 2021 | 13047 | ITP05 | ITP | BA01727468 | 1 | 3 | 21/09/2021 23:59:13 | 22/09/2021 05:23:20 | Interna-Não programada-Meio ambiente-Vento | 15000 | 504 | 21858 | 2722,58 |
| 898 | 383 | 9 | 2021 | 13047 | ITP06 | ITP | 0015906203 | 1 | 3 | 21/09/2021 17:36:40 | 22/09/2021 02:00:00 | Interna-Não programada-Meio ambiente-Arvore ou Vegetacao | 15000 | 22 | 21858 | 184,56 |
| 899 | 383 | 9 | 2021 | 13047 | ITP06 | ITP | 0015908551 | 1 | 3 | 21/09/2021 15:25:43 | 21/09/2021 18:26:00 | Interna-Não programada-Meio ambiente-Vento | 15000 | 921 | 21858 | 2767,35 |
| 900 | 383 | 9 | 2021 | 13047 | ITP06 | ITP | 0015913197 | 1 | 3 | 21/09/2021 21:58:12 | 22/09/2021 14:52:43 | Interna-Não programada-Meio ambiente-Arvore ou Vegetacao | 15000 | 51 | 21858 | 862,34 |
| 901 | 383 | 9 | 2021 | 13047 | ITP06 | ITP | 0015916627 | 1 | 3 | 22/09/2021 05:42:30 | 22/09/2021 18:45:00 | Interna-Não programada-Meio ambiente-Arvore ou Vegetacao | 15000 | 66 | 21858 | 860,75 |
| 902 | 383 | 9 | 2021 | 13047 | ITP06 | ITP | 0015922583 | 1 | 3 | 22/09/2021 10:50:58 | 22/09/2021 15:01:00 | Interna-Não programada-Meio ambiente-Descarga Atmosferica | 15000 | 1 | 21858 | 4,17 |
| 903 | 383 | 9 | 2021 | 13047 | ITP06 | ITP | 0015927153 | 1 | 3 | 22/09/2021 15:05:27 | 23/09/2021 13:10:00 | Interna-Não programada-Meio ambiente-Arvore ou Vegetacao | 220 | 19 | 21858 | 419,44 |
| 904 | 383 | 9 | 2021 | 13047 | ITP06 | ITP | BA01726778 | 1 | 3 | 21/09/2021 15:31:18 | 21/09/2021 15:34:42 | Interna-Não programada-Meio ambiente-Vento | 15000 | 1195 | 21858 | 67,72 |
| 905 | 383 | 9 | 2021 | 13047 | ITP06 | ITP | BA01726778 | 1 | 3 | 21/09/2021 15:31:18 | 21/09/2021 15:35:03 | Interna-Não programada-Meio ambiente-Vento | 15000 | 1432 | 21858 | 89,50 |
| 906 | 383 | 9 | 2021 | 13047 | ITP06 | ITP | BA01726778 | 1 | 3 | 21/09/2021 15:31:18 | 21/09/2021 15:36:48 | Interna-Não programada-Meio ambiente-Vento | 15000 | 597 | 21858 | 54,72 |
| 907 | 383 | 9 | 2021 | 13047 | ITP06 | ITP | BA01726778 | 1 | 3 | 21/09/2021 15:31:18 | 21/09/2021 17:47:02 | Interna-Não programada-Meio ambiente-Vento | 15000 | 476 | 21858 | 1076,82 |
| 908 | 383 | 9 | 2021 | 13047 | ITP06 | ITP | BA01726778 | 1 | 3 | 21/09/2021 15:31:18 | 21/09/2021 18:51:20 | Interna-Não programada-Meio ambiente-Vento | 15000 | 12 | 21858 | 40,01 |
| 909 | 383 | 9 | 2021 | 13048 | ITL01 | ITL | 0015910353 | 1 | 3 | 21/09/2021 19:45:31 | 22/09/2021 12:36:32 | Interna-Não programada-Meio ambiente-Vento | 220 | 1 | 10804 | 16,85 |
| 910 | 383 | 9 | 2021 | 13048 | ITL01 | ITL | 0015911985 | 1 | 3 | 21/09/2021 20:57:55 | 22/09/2021 14:25:51 | Interna-Não programada-Meio ambiente-Vento | 220 | 8 | 10804 | 139,72 |
| 911 | 383 | 9 | 2021 | 13048 | ITL02 | ITL | 0015913901 | 1 | 3 | 21/09/2021 22:33:57 | 22/09/2021 14:20:00 | Interna-Não programada-Meio ambiente-Vento | 220 | 1 | 10804 | 15,77 |
| 912 | 383 | 9 | 2021 | 13048 | ITL03 | ITL | 0015929119 | 1 | 3 | 22/09/2021 16:54:44 | 22/09/2021 19:06:25 | Interna-Não programada-Meio ambiente-Vento | 220 | 2 | 10804 | 4,39 |
| 913 | 383 | 9 | 2021 | 13049 | ITA01 | ITA | 0015916455 | 1 | 3 | 22/09/2021 05:02:58 | 22/09/2021 09:00:00 | Interna-Não programada-Meio ambiente-Arvore ou Vegetacao | 15000 | 88 | 39375 | 347,65 |
| 914 | 383 | 9 | 2021 | 13049 | ITA01 | ITA | 0015917663 | 1 | 3 | 22/09/2021 07:19:36 | 22/09/2021 19:03:00 | Interna-Não programada-Meio ambiente-Descarga Atmosferica | 15000 | 110 | 39375 | 1289,57 |
| 915 | 383 | 9 | 2021 | 13049 | ITA01 | ITA | 0015919797 | 1 | 3 | 22/09/2021 08:57:49 | 22/09/2021 14:40:00 | Interna-Não programada-Meio ambiente-Vento | 220 | 19 | 39375 | 108,36 |
| 916 | 383 | 9 | 2021 | 13049 | ITA02 | ITA | 0015917527 | 1 | 3 | 22/09/2021 07:12:52 | 22/09/2021 17:10:00 | Interna-Não programada-Meio ambiente-Vento | 220 | 87 | 39375 | 865,84 |
| 917 | 383 | 9 | 2021 | 13049 | ITA02 | ITA | 0015920637 | 1 | 3 | 22/09/2021 09:27:49 | 23/09/2021 14:46:32 | Interna-Não programada-Meio ambiente-Vento | 220 | 144 | 39375 | 4220,92 |
| 918 | 383 | 9 | 2021 | 13049 | ITA02 | ITA | 0015929823 | 1 | 3 | 22/09/2021 09:38:16 | 22/09/2021 14:45:00 | Interna-Não programada-Meio ambiente-Vento | 220 | 67 | 39375 | 342,52 |
| 919 | 383 | 9 | 2021 | 13049 | ITA03 | ITA | 0015919551 | 1 | 3 | 22/09/2021 08:46:37 | 23/09/2021 21:00:00 | Interna-Não programada-Meio ambiente-Vento | 220 | 2 | 39375 | 72,45 |
| 920 | 383 | 9 | 2021 | 13049 | ITA03 | ITA | 0015919551 | 1 | 3 | 23/09/2021 20:30:00 | 23/09/2021 21:00:00 | Interna-Não programada-Meio ambiente-Vento | 220 | 97 | 39375 | 48,50 |
| 921 | 383 | 9 | 2021 | 13049 | ITA04 | ITA | 0015901651 | 1 | 3 | 21/09/2021 16:04:18 | 22/09/2021 03:15:36 | Interna-Não programada-Meio ambiente-Arvore ou Vegetacao | 220 | 37 | 39375 | 413,97 |
| 922 | 383 | 9 | 2021 | 13049 | ITA04 | ITA | 0015916291 | 1 | 3 | 22/09/2021 13:54:08 | 23/09/2021 01:30:00 | Interna-Não programada-Meio ambiente-Arvore ou Vegetacao | 15000 | 93 | 39375 | 1078,59 |
| 923 | 383 | 9 | 2021 | 13049 | ITA04 | ITA | 0015934481 | 1 | 3 | 22/09/2021 06:03:49 | 23/09/2021 10:00:00 | Interna-Não programada-Meio ambiente-Arvore ou Vegetacao | 15000 | 116 | 39375 | 3240,62 |
| 924 | 383 | 9 | 2021 | 13049 | ITA05 | ITA | 0015917449 | 1 | 3 | 22/09/2021 07:07:46 | 23/09/2021 11:48:46 | Interna-Não programada-Meio ambiente-Vento | 220 | 49 | 39375 | 1405,48 |
| 925 | 383 | 9 | 2021 | 13049 | ITA06 | ITA | 0015906085 | 1 | 3 | 21/09/2021 17:33:43 | 22/09/2021 15:50:00 | Interna-Não programada-Meio ambiente-Vento | 220 | 50 | 39375 | 1113,57 |
| 926 | 383 | 9 | 2021 | 13049 | ITA06 | ITA | 0015922487 | 1 | 3 | 22/09/2021 10:48:32 | 23/09/2021 02:25:00 | Interna-Não programada-Meio ambiente-Vento | 15000 | 110 | 39375 | 1716,86 |
| 927 | 383 | 9 | 2021 | 13049 | ITA06 | ITA | 0015923083 | 1 | 3 | 22/09/2021 11:17:53 | 22/09/2021 11:00:00 | Interna-Não programada-Meio ambiente-Vento | 220 | 1 | 39375 | 23,70 |
| 928 | 383 | 9 | 2021 | 13049 | ITA06 | ITA | 0015928713 | 1 | 3 | 22/09/2021 16:30:09 | 23/09/2021 15:18:00 | Interna-Não programada-Meio ambiente-Vento | 220 | 2 | 39375 | 45,59 |
| 929 | 383 | 9 | 2021 | 13050 | ITB01 | ITB | 0015917173 | 1 | 3 | 22/09/2021 06:49:06 | 22/09/2021 11:30:00 | Interna-Não programada-Meio ambiente-Vento | 15000 | 62 | 24017 | 290,26 |
| 930 | 383 | 9 | 2021 | 13050 | ITB01 | ITB | 0015920427 | 1 | 3 | 22/09/2021 09:19:45 | 22/09/2021 14:25:00 | Interna-Não programada-Meio ambiente-Vento | 220 | 1 | 24017 | 5,09 |
| 931 | 383 | 9 | 2021 | 13050 | ITB01 | ITB | 0015926651 | 1 | 3 | 22/09/2021 14:35:26 | 22/09/2021 17:05:00 | Interna-Não programada-Meio ambiente-Vento | 220 | 1 | 24017 | 2,49 |

| Item | Agente | Mês_com petência | Ano_com petência | Código Conjunto | alimentador | subestação | Número Ordem Interrupção | Cod Tipo Interrupção | Cod Motivo Expurgo | Data Hora Início Interrupção | Data Hora Restabilização | Fato Gerador | Nível Tensão | Qty Consumidoras | Núm Consumidores | CHI |
|------|--------|---------------------|---------------------|--------------------|----------------------|------------|-----------------------------|-------------------------|-----------------------|---------------------------------|-----------------------------|--|-----------------|---------------------|---------------------|---------|
| 932 | 383 | 9 | 2021 | 13050 | ITB01 | ITB | BA01726744 | 1 | 3 | 21/09/2021 15:09:31 | 21/09/2021 17:34:07 | Interna-Não programada-Meio ambiente-Arvore ou Vegetacao | 15000 | 93 | 24017 | 224,13 |
| 933 | 383 | 9 | 2021 | 13050 | ITB01 | ITB | BA01726744 | 1 | 3 | 21/09/2021 15:09:31 | 21/09/2021 21:55:56 | Interna-Não programada-Meio ambiente-Arvore ou Vegetacao | 15000 | 416 | 24017 | 2817,82 |
| 934 | 383 | 9 | 2021 | 13050 | ITB01 | ITB | BA01726744 | 1 | 3 | 21/09/2021 15:09:31 | 21/09/2021 21:59:20 | Interna-Não programada-Meio ambiente-Arvore ou Vegetacao | 15000 | 98 | 24017 | 669,37 |
| 935 | 383 | 9 | 2021 | 13050 | ITB01 | ITB | BA01726744 | 1 | 3 | 21/09/2021 15:09:31 | 21/09/2021 23:56:28 | Interna-Não programada-Meio ambiente-Arvore ou Vegetacao | 15000 | 181 | 24017 | 1589,63 |
| 936 | 383 | 9 | 2021 | 13050 | ITB01 | ITB | BA01726744 | 1 | 3 | 21/09/2021 15:09:31 | 22/09/2021 00:27:00 | Interna-Não programada-Meio ambiente-Arvore ou Vegetacao | 15000 | 62 | 24017 | 576,07 |
| 937 | 383 | 9 | 2021 | 13050 | ITB01 | ITB | BA01726744 | 1 | 3 | 21/09/2021 15:09:31 | 22/09/2021 07:54:28 | Interna-Não programada-Meio ambiente-Arvore ou Vegetacao | 15000 | 52 | 24017 | 870,96 |
| 938 | 383 | 9 | 2021 | 13050 | ITB01 | ITB | BA01726746 | 1 | 3 | 21/09/2021 14:51:12 | 21/09/2021 15:13:15 | Interna-Não programada-Meio ambiente-Vento | 15000 | 589 | 24017 | 216,46 |
| 939 | 383 | 9 | 2021 | 13050 | ITB01 | ITB | BA01727402 | 1 | 3 | 21/09/2021 22:38:09 | 21/09/2021 23:40:35 | Interna-Não programada-Meio ambiente-Vento | 15000 | 2720 | 24017 | 2830,31 |
| 940 | 383 | 9 | 2021 | 13050 | ITB02 | ITB | 0015898917 | 1 | 3 | 21/09/2021 14:58:09 | 22/09/2021 09:52:18 | Interna-Não programada-Meio ambiente-Arvore ou Vegetacao | 15000 | 144 | 24017 | 2721,96 |
| 941 | 383 | 9 | 2021 | 13050 | ITB02 | ITB | 0015898917 | 1 | 3 | 21/09/2021 14:58:09 | 22/09/2021 09:52:24 | Interna-Não programada-Meio ambiente-Arvore ou Vegetacao | 15000 | 81 | 24017 | 1531,24 |
| 942 | 383 | 9 | 2021 | 13050 | ITB02 | ITB | 0015898917 | 1 | 3 | 21/09/2021 14:58:09 | 22/09/2021 09:52:30 | Interna-Não programada-Meio ambiente-Arvore ou Vegetacao | 15000 | 29 | 24017 | 548,27 |
| 943 | 383 | 9 | 2021 | 13050 | ITB02 | ITB | 0015899229 | 1 | 3 | 21/09/2021 15:05:35 | 21/09/2021 18:33:00 | Interna-Não programada-Meio ambiente-Arvore ou Vegetacao | 15000 | 298 | 24017 | 1030,17 |
| 944 | 383 | 9 | 2021 | 13050 | ITB02 | ITB | 0015899425 | 1 | 3 | 21/09/2021 15:09:55 | 21/09/2021 20:36:00 | Interna-Não programada-Meio ambiente-Vento | 15000 | 207 | 24017 | 1124,99 |
| 945 | 383 | 9 | 2021 | 13050 | ITB02 | ITB | 0015902999 | 1 | 3 | 21/09/2021 16:29:45 | 22/09/2021 00:27:45 | Interna-Não programada-Meio ambiente-Vento | 15000 | 634 | 24017 | 5050,87 |
| 946 | 383 | 9 | 2021 | 13050 | ITB02 | ITB | 0015902999 | 1 | 3 | 21/09/2021 23:07:54 | 22/09/2021 00:27:45 | Interna-Não programada-Meio ambiente-Vento | 15000 | 280 | 24017 | 372,63 |
| 947 | 383 | 9 | 2021 | 13050 | ITB02 | ITB | 0015912673 | 1 | 3 | 21/09/2021 15:13:47 | 22/09/2021 01:58:33 | Interna-Não programada-Meio ambiente-Arvore ou Vegetacao | 15000 | 60 | 24017 | 644,77 |
| 948 | 383 | 9 | 2021 | 13050 | ITB02 | ITB | 0015915875 | 1 | 3 | 21/09/2021 15:19:41 | 22/09/2021 11:31:00 | Interna-Não programada-Meio ambiente-Arvore ou Vegetacao | 15000 | 86 | 24017 | 1736,22 |
| 949 | 383 | 9 | 2021 | 13050 | ITB02 | ITB | 0015923057 | 1 | 3 | 22/09/2021 11:15:55 | 22/09/2021 19:50:00 | Interna-Não programada-Meio ambiente-Vento | 220 | 1 | 24017 | 8,57 |
| 950 | 383 | 9 | 2021 | 13050 | ITB02 | ITB | 0015924509 | 1 | 3 | 22/09/2021 12:33:00 | 22/09/2021 19:40:00 | Interna-Não programada-Meio ambiente-Vento | 220 | 1 | 24017 | 7,12 |
| 951 | 383 | 9 | 2021 | 13050 | ITB02 | ITB | 0015928947 | 1 | 3 | 22/09/2021 16:45:13 | 22/09/2021 18:30:00 | Interna-Não programada-Meio ambiente-Vento | 220 | 1 | 24017 | 1,75 |
| 952 | 383 | 9 | 2021 | 13050 | ITB03 | ITB | 0015898545 | 1 | 3 | 21/09/2021 14:47:54 | 22/09/2021 13:20:00 | Interna-Não programada-Meio ambiente-Arvore ou Vegetacao | 15000 | 18 | 24017 | 405,63 |
| 953 | 383 | 9 | 2021 | 13050 | ITB03 | ITB | 0015902463 | 1 | 3 | 21/09/2021 16:19:54 | 22/09/2021 12:09:00 | Interna-Não programada-Meio ambiente-Vento | 15000 | 66 | 24017 | 1308,01 |
| 954 | 383 | 9 | 2021 | 13050 | ITB03 | ITB | 0015920535 | 1 | 3 | 22/09/2021 09:23:55 | 23/09/2021 08:55:08 | Interna-Não programada-Meio ambiente-Vento | 220 | 1 | 24017 | 23,52 |
| 955 | 383 | 9 | 2021 | 13050 | ITB03 | ITB | 0015925489 | 1 | 3 | 22/09/2021 13:35:20 | 23/09/2021 10:32:18 | Interna-Não programada-Meio ambiente-Vento | 220 | 1 | 24017 | 20,95 |
| 956 | 383 | 9 | 2021 | 13050 | ITB03 | ITB | 0015926183 | 1 | 3 | 22/09/2021 14:12:40 | 22/09/2021 18:10:00 | Interna-Não programada-Meio ambiente-Vento | 220 | 13 | 24017 | 51,42 |
| 957 | 383 | 9 | 2021 | 13050 | ITB04 | ITB | 0015900549 | 1 | 3 | 21/09/2021 15:37:19 | 22/09/2021 09:57:53 | Interna-Não programada-Meio ambiente-Arvore ou Vegetacao | 15000 | 66 | 24017 | 1210,62 |
| 958 | 383 | 9 | 2021 | 13050 | ITB04 | ITB | 0015901877 | 1 | 3 | 21/09/2021 16:08:58 | 22/09/2021 11:19:00 | Interna-Não programada-Meio ambiente-Arvore ou Vegetacao | 15000 | 35 | 24017 | 670,85 |
| 959 | 383 | 9 | 2021 | 13050 | ITB04 | ITB | 0015918667 | 1 | 3 | 21/09/2021 16:46:15 | 22/09/2021 10:50:00 | Interna-Não programada-Meio ambiente-Arvore ou Vegetacao | 15000 | 46 | 24017 | 830,88 |
| 960 | 383 | 9 | 2021 | 13050 | ITB04 | ITB | 0015922531 | 1 | 3 | 22/09/2021 10:50:41 | 23/09/2021 10:28:00 | Interna-Não programada-Meio ambiente-Vento | 220 | 3 | 24017 | 70,87 |
| 961 | 383 | 9 | 2021 | 13050 | ITB04 | ITB | 0015923317 | 1 | 3 | 21/09/2021 17:21:31 | 23/09/2021 09:09:00 | Interna-Não programada-Meio ambiente-Vento | 220 | 9 | 24017 | 358,12 |
| 962 | 383 | 9 | 2021 | 13051 | FRADE-ANG1ANG-FURNAS | | 0015917493 | 1 | 3 | 22/09/2021 07:10:06 | 22/09/2021 08:50:38 | Interna-Não programada-Meio ambiente-Arvore ou Vegetacao | 15000 | 368 | 13184 | 616,60 |
| 963 | 383 | 9 | 2021 | 13051 | FRADE-ANG1ANG-FURNAS | | 0015918103 | 1 | 3 | 22/09/2021 07:38:29 | 22/09/2021 12:00:00 | Interna-Não programada-Meio ambiente-Vento | 15000 | 1 | 13184 | 4,36 |
| 964 | 383 | 9 | 2021 | 13051 | FRADE-ANG2ANG-FURNAS | | 0015899585 | 1 | 3 | 21/09/2021 15:15:24 | 21/09/2021 20:52:01 | Interna-Não programada-Meio ambiente-Arvore ou Vegetacao | 15000 | 81 | 13184 | 454,43 |
| 965 | 383 | 9 | 2021 | 13051 | FRADE-ANG2ANG-FURNAS | | 0015902793 | 1 | 3 | 21/09/2021 16:25:52 | 22/09/2021 04:20:00 | Interna-Não programada-Meio ambiente-Vento | 220 | 18 | 13184 | 214,24 |
| 966 | 383 | 9 | 2021 | 13051 | FRADE-ANG2ANG-FURNAS | | 0015919327 | 1 | 3 | 22/09/2021 04:45:22 | 22/09/2021 10:45:00 | Interna-Não programada-Meio ambiente-Arvore ou Vegetacao | 15000 | 86 | 13184 | 515,47 |
| 967 | 383 | 9 | 2021 | 13052 | ITR03 | ITR | 0015911179 | 1 | 3 | 21/09/2021 20:19:31 | 21/09/2021 22:39:12 | Interna-Não programada-Meio ambiente-Vento | 15000 | 1 | 53585 | 2,33 |
| 968 | 383 | 9 | 2021 | 13052 | ITR03 | ITR | 0015914709 | 1 | 3 | 21/09/2021 23:30:25 | 22/09/2021 09:49:23 | Interna-Não programada-Meio ambiente-Arvore ou Vegetacao | 220 | 1 | 53585 | 10,32 |
| 969 | 383 | 9 | 2021 | 13052 | ITR03 | ITR | 0015929093 | 1 | 3 | 22/09/2021 16:53:10 | 22/09/2021 22:57:00 | Interna-Não programada-Meio ambiente-Vento | 220 | 2 | 53585 | 12,13 |
| 970 | 383 | 9 | 2021 | 13052 | ITR03 | ITR | BA01727342 | 1 | 3 | 21/09/2021 21:42:22 | 22/09/2021 15:45:00 | Interna-Não programada-Meio ambiente-Vento | 15000 | 5 | 53585 | 90,22 |
| 971 | 383 | 9 | 2021 | 13052 | ITR05 | ITR | 0015911983 | 1 | 3 | 21/09/2021 20:57:51 | 22/09/2021 01:45:00 | Interna-Não programada-Meio ambiente-Vento | 15000 | 5 | 53585 | 23,93 |
| 972 | 383 | 9 | 2021 | 13052 | ITR05 | ITR | 0015927879 | 1 | 3 | 22/09/2021 15:43:30 | 22/09/2021 16:51:55 | Interna-Não programada-Meio ambiente-Vento | 220 | 2 | 53585 | 2,28 |
| 973 | 383 | 9 | 2021 | 13052 | ITR05 | ITR | 0015932907 | 1 | 3 | 22/09/2021 13:27:01 | 22/09/2021 19:33:00 | Interna-Não programada-Meio ambiente-Vento | 15000 | 5 | 53585 | 30,50 |
| 974 | 383 | 9 | 2021 | 13052 | ITR07 | ITR | 0015907987 | 1 | 3 | 21/09/2021 18:19:36 | 21/09/2021 20:01:00 | Interna-Não programada-Meio ambiente-Vento | 15000 | 1 | 53585 | 1,69 |
| 975 | 383 | 9 | 2021 | 13052 | ITR07 | ITR | 0015925627 | 1 | 3 | 22/09/2021 13:41:52 | 22/09/2021 16:45:45 | Interna-Não programada-Meio ambiente-Vento | 220 | 1 | 53585 | 3,06 |
| 976 | 383 | 9 | 2021 | 13052 | ITR08 | ITR | 0015902909 | 1 | 3 | 21/09/2021 16:28:21 | 21/09/2021 20:19:54 | Interna-Não programada-Meio ambiente-Vento | 220 | 1 | 53585 | 3,86 |

| Item | Agente | Mês_com petência | Ano_com petência | Código Conjunto | alimentador | subestação | Número Ordem Interrupção | Cod Tipo Interrupção | Cod Motivo Expurgo | Data Hora Início Interrupção | Data Hora Restabilização | Fato Gerador | Nível Tensão | Qtd Consumidoras | Núm Consumidores | CHI |
|------|--------|---------------------|---------------------|--------------------|-------------|------------|-----------------------------|-------------------------|-----------------------|---------------------------------|-----------------------------|---|-----------------|---------------------|---------------------|---------|
| 977 | 383 | 9 | 2021 | 13052 | ITR10 | ITR | 0015907269 | 1 | 3 | 21/09/2021 18:00:57 | 21/09/2021 23:31:00 | Interna-Não programada-Meio ambiente-Vento | 15000 | 19 | 53585 | 104,52 |
| 978 | 383 | 9 | 2021 | 13053 | ITI01 | ITI | 0015904007 | 1 | 3 | 21/09/2021 16:49:51 | 21/09/2021 23:50:00 | Interna-Não programada-Meio ambiente-Vento | 15000 | 31 | 21928 | 217,08 |
| 979 | 383 | 9 | 2021 | 13053 | ITI03 | ITI | 0015902269 | 1 | 3 | 21/09/2021 16:16:19 | 21/09/2021 21:00:00 | Interna-Não programada-Meio ambiente-Vento | 220 | 1 | 21928 | 4,73 |
| 980 | 383 | 9 | 2021 | 13053 | ITI03 | ITI | 0015916177 | 1 | 3 | 22/09/2021 04:13:03 | 22/09/2021 07:10:00 | Interna-Não programada-Meio ambiente-Arvore ou Vegetacao | 15000 | 52 | 21928 | 153,36 |
| 981 | 383 | 9 | 2021 | 13055 | MBU01 | MBU | 0015933969 | 1 | 3 | 21/09/2021 19:00:01 | 23/09/2021 00:20:00 | Interna-Não programada-Meio ambiente-Arvore ou Vegetacao | 15000 | 92 | 15859 | 2698,64 |
| 982 | 383 | 9 | 2021 | 13055 | MBU02 | MBU | 0015927473 | 1 | 3 | 22/09/2021 15:23:10 | 22/09/2021 22:29:00 | Interna-Não programada-Meio ambiente-Arvore ou Vegetacao | 15000 | 26 | 15859 | 184,53 |
| 983 | 383 | 9 | 2021 | 13055 | TAP03 | TAP | 0015917793 | 1 | 3 | 22/09/2021 07:27:14 | 22/09/2021 10:17:48 | Interna-Não programada-Meio ambiente-Descarga Atmosferica | 220 | 5 | 15859 | 14,21 |
| 984 | 383 | 9 | 2021 | 13055 | TRM01 | TRM | 0015925539 | 1 | 3 | 22/09/2021 13:37:36 | 23/09/2021 01:27:00 | Interna-Não programada-Meio ambiente-Vento | 220 | 1 | 15859 | 11,82 |
| 985 | 383 | 9 | 2021 | 13055 | TRM02 | TRM | BA01727736 | 1 | 3 | 21/09/2021 19:21:00 | 21/09/2021 22:07:00 | Interna-Não programada-Meio ambiente-Arvore ou Vegetacao | 15000 | 16 | 15859 | 44,27 |
| 986 | 383 | 9 | 2021 | 13056 | ALP01 | ALP | BA01726900 | 1 | 3 | 21/09/2021 16:20:32 | 22/09/2021 15:35:06 | Interna-Não programada-Meio ambiente-Arvore ou Vegetacao | 15000 | 70 | 56212 | 1626,99 |
| 987 | 383 | 9 | 2021 | 13056 | ALP01 | ALP | BA01726920 | 1 | 3 | 21/09/2021 15:45:00 | 21/09/2021 16:27:02 | Interna-Não programada-Meio ambiente-Vento | 15000 | 111 | 56212 | 77,76 |
| 988 | 383 | 9 | 2021 | 13056 | ALP01 | ALP | BA01727106 | 1 | 3 | 21/09/2021 17:05:13 | 21/09/2021 18:35:51 | Interna-Não programada-Meio ambiente-Vento | 15000 | 111 | 56212 | 167,67 |
| 989 | 383 | 9 | 2021 | 13056 | ALP01 | ALP | BA01727162 | 1 | 3 | 21/09/2021 19:09:18 | 21/09/2021 21:34:05 | Interna-Não programada-Meio ambiente-Arvore ou Vegetacao | 15000 | 58 | 56212 | 139,96 |
| 990 | 383 | 9 | 2021 | 13056 | ALP01 | ALP | BA01727162 | 1 | 3 | 21/09/2021 19:09:18 | 22/09/2021 18:00:00 | Interna-Não programada-Meio ambiente-Arvore ou Vegetacao | 15000 | 28 | 56212 | 639,66 |
| 991 | 383 | 9 | 2021 | 13056 | ALP01 | ALP | BA01727162 | 1 | 3 | 21/09/2021 19:09:18 | 22/09/2021 18:14:00 | Interna-Não programada-Meio ambiente-Arvore ou Vegetacao | 15000 | 25 | 56212 | 576,96 |
| 992 | 383 | 9 | 2021 | 13056 | CAR01 | CAR | 0015921123 | 1 | 3 | 22/09/2021 09:44:06 | 22/09/2021 17:31:00 | Interna-Não programada-Meio ambiente-Arvore ou Vegetacao | 15000 | 1 | 56212 | 7,78 |
| 993 | 383 | 9 | 2021 | 13056 | CAR01 | CAR | BA01727438 | 1 | 3 | 21/09/2021 23:01:25 | 22/09/2021 02:14:14 | Interna-Não programada-Meio ambiente-Arvore ou Vegetacao | 15000 | 741 | 56212 | 3715,09 |
| 994 | 383 | 9 | 2021 | 13056 | CAR01 | CAR | BA01727438 | 1 | 3 | 21/09/2021 23:01:25 | 22/09/2021 20:35:00 | Interna-Não programada-Meio ambiente-Arvore ou Vegetacao | 15000 | 70 | 56212 | 1509,18 |
| 995 | 383 | 9 | 2021 | 13056 | CAR02 | CAR | 0015904977 | 1 | 3 | 22/09/2021 01:23:25 | 22/09/2021 14:00:00 | Interna-Não programada-Meio ambiente-Arvore ou Vegetacao | 15000 | 58 | 56212 | 731,36 |
| 996 | 383 | 9 | 2021 | 13056 | CAR02 | CAR | 0015913481 | 1 | 3 | 22/09/2021 11:23:43 | 22/09/2021 17:30:00 | Interna-Não programada-Meio ambiente-Arvore ou Vegetacao | 15000 | 33 | 56212 | 201,46 |
| 997 | 383 | 9 | 2021 | 13056 | CAR02 | CAR | 0015913485 | 1 | 3 | 22/09/2021 11:03:46 | 22/09/2021 19:20:00 | Interna-Não programada-Meio ambiente-Arvore ou Vegetacao | 15000 | 44 | 56212 | 363,90 |
| 998 | 383 | 9 | 2021 | 13056 | CAR02 | CAR | 0015923155 | 1 | 3 | 22/09/2021 11:20:41 | 23/09/2021 19:44:00 | Interna-Não programada-Meio ambiente-Vento | 15000 | 5 | 56212 | 161,94 |
| 999 | 383 | 9 | 2021 | 13056 | CAR02 | CAR | BA01726998 | 1 | 3 | 21/09/2021 17:00:09 | 21/09/2021 17:03:58 | Interna-Não programada-Meio ambiente-Arvore ou Vegetacao | 15000 | 737 | 56212 | 46,88 |
| 1000 | 383 | 9 | 2021 | 13056 | CAR02 | CAR | BA01726998 | 1 | 3 | 21/09/2021 17:00:09 | 21/09/2021 17:08:05 | Interna-Não programada-Meio ambiente-Arvore ou Vegetacao | 15000 | 236 | 56212 | 31,20 |
| 1001 | 383 | 9 | 2021 | 13056 | CAR02 | CAR | BA01726998 | 1 | 3 | 21/09/2021 17:00:09 | 21/09/2021 21:27:53 | Interna-Não programada-Meio ambiente-Arvore ou Vegetacao | 15000 | 332 | 56212 | 1481,46 |
| 1002 | 383 | 9 | 2021 | 13056 | CAR02 | CAR | BA01726998 | 1 | 3 | 21/09/2021 17:00:09 | 22/09/2021 01:23:24 | Interna-Não programada-Meio ambiente-Arvore ou Vegetacao | 15000 | 175 | 56212 | 1467,81 |
| 1003 | 383 | 9 | 2021 | 13056 | CAR02 | CAR | BA01726998 | 1 | 3 | 21/09/2021 17:00:09 | 22/09/2021 02:48:19 | Interna-Não programada-Meio ambiente-Arvore ou Vegetacao | 15000 | 139 | 56212 | 1362,59 |
| 1004 | 383 | 9 | 2021 | 13056 | CAR02 | CAR | BA01726998 | 1 | 3 | 21/09/2021 17:00:09 | 22/09/2021 02:49:34 | Interna-Não programada-Meio ambiente-Arvore ou Vegetacao | 15000 | 455 | 56212 | 4469,74 |
| 1005 | 383 | 9 | 2021 | 13056 | CAR02 | CAR | BA01726998 | 1 | 3 | 21/09/2021 17:00:09 | 22/09/2021 04:20:00 | Interna-Não programada-Meio ambiente-Arvore ou Vegetacao | 15000 | 61 | 56212 | 691,18 |
| 1006 | 383 | 9 | 2021 | 13056 | CAR02 | CAR | BA01726998 | 1 | 3 | 21/09/2021 17:00:09 | 22/09/2021 10:25:00 | Interna-Não programada-Meio ambiente-Arvore ou Vegetacao | 15000 | 73 | 56212 | 1271,23 |
| 1007 | 383 | 9 | 2021 | 13056 | CAR03 | CAR | 0015943957 | 1 | 3 | 22/09/2021 05:23:58 | 23/09/2021 21:40:06 | Interna-Não programada-Meio ambiente-Vento | 15000 | 4 | 56212 | 161,08 |
| 1008 | 383 | 9 | 2021 | 13056 | MAC01 | MAC | 0015919325 | 1 | 3 | 22/09/2021 08:36:07 | 23/09/2021 08:05:00 | Interna-Não programada-Meio ambiente-Vento | 220 | 5 | 56212 | 117,41 |
| 1009 | 383 | 9 | 2021 | 13056 | MAC01 | MAC | 0015933343 | 1 | 3 | 21/09/2021 17:17:19 | 23/09/2021 10:30:59 | Interna-Não programada-Meio ambiente-Descarga Atmosferica | 220 | 166 | 56212 | 6843,81 |
| 1010 | 383 | 9 | 2021 | 13056 | MAC01 | MAC | BA01726976 | 1 | 3 | 21/09/2021 16:47:43 | 21/09/2021 16:51:01 | Interna-Não programada-Meio ambiente-Vento | 15000 | 1144 | 56212 | 62,92 |
| 1011 | 383 | 9 | 2021 | 13056 | MAC02 | MAC | 0015910265 | 1 | 3 | 21/09/2021 19:36:27 | 22/09/2021 18:16:00 | Interna-Não programada-Meio ambiente-Vento | 15000 | 1 | 56212 | 22,66 |
| 1012 | 383 | 9 | 2021 | 13056 | MAC02 | MAC | BA01726928 | 1 | 3 | 21/09/2021 16:29:18 | 21/09/2021 16:40:15 | Interna-Não programada-Meio ambiente-Vento | 15000 | 1580 | 56212 | 288,35 |
| 1013 | 383 | 9 | 2021 | 13056 | MAC02 | MAC | BA01726928 | 1 | 3 | 21/09/2021 16:29:18 | 21/09/2021 16:40:38 | Interna-Não programada-Meio ambiente-Vento | 15000 | 1719 | 56212 | 324,70 |
| 1014 | 383 | 9 | 2021 | 13056 | MAC02 | MAC | BA01727670 | 1 | 3 | 22/09/2021 04:35:00 | 22/09/2021 04:38:00 | Interna-Não programada-Meio ambiente-Vento | 15000 | 940 | 56212 | 47,00 |
| 1015 | 383 | 9 | 2021 | 13056 | MAC02 | MAC | BA01727670 | 1 | 3 | 22/09/2021 04:35:00 | 22/09/2021 09:05:23 | Interna-Não programada-Meio ambiente-Vento | 15000 | 354 | 56212 | 1595,26 |
| 1016 | 383 | 9 | 2021 | 13056 | MAC02 | MAC | BA01727670 | 1 | 3 | 22/09/2021 04:35:00 | 22/09/2021 09:32:59 | Interna-Não programada-Meio ambiente-Vento | 15000 | 119 | 56212 | 591,00 |
| 1017 | 383 | 9 | 2021 | 13056 | MAC04 | MAC | 0015920405 | 1 | 3 | 22/09/2021 09:18:54 | 22/09/2021 18:30:59 | Interna-Não programada-Meio ambiente-Vento | 220 | 1 | 56212 | 9,20 |
| 1018 | 383 | 9 | 2021 | 13056 | MAC04 | MAC | 0015926443 | 1 | 3 | 22/09/2021 14:25:30 | 22/09/2021 19:01:00 | Interna-Não programada-Meio ambiente-Vento | 220 | 1 | 56212 | 4,59 |
| 1019 | 383 | 9 | 2021 | 13056 | MAC05 | MAC | 0015927567 | 1 | 3 | 22/09/2021 15:28:11 | 23/09/2021 13:27:43 | Interna-Não programada-Meio ambiente-Arvore ou Vegetacao | 220 | 33 | 56212 | 725,74 |
| 1020 | 383 | 9 | 2021 | 13056 | MAC07 | MAC | 0015903103 | 1 | 3 | 21/09/2021 16:31:44 | 22/09/2021 14:01:00 | Interna-Não programada-Meio ambiente-Arvore ou Vegetacao | 15000 | 243 | 56212 | 5221,53 |
| 1021 | 383 | 9 | 2021 | 13056 | MAC07 | MAC | BA01726910 | 1 | 3 | 21/09/2021 16:22:57 | 21/09/2021 16:42:34 | Interna-Não programada-Meio ambiente-Vento | 15000 | 341 | 56212 | 111,49 |

| Item | Agente | Mês_com petência | Ano_com petência | Código Conjunto | alimentador | subestação | Número Ordem Interrupção | Cod Tipo Interrupção | Cod Motivo Expurgo | Data Hora Inicio Interrupção | Data Hora Restabilização | Fato Gerador | Nível Tensão | Qtd Consumidoras | Núm Consumidores | CHI |
|------|--------|---------------------|---------------------|--------------------|-------------|------------|-----------------------------|-------------------------|-----------------------|---------------------------------|-----------------------------|---|-----------------|---------------------|---------------------|---------|
| 1022 | 383 | 9 | 2021 | 13056 | MAC07 | MAC | BA01726910 | 1 | 3 | 21/09/2021 16:22:57 | 21/09/2021 16:44:36 | Interna-Não programada-Meio ambiente-Vento | 15000 | 1079 | 56212 | 389,34 |
| 1023 | 383 | 9 | 2021 | 13056 | MAC07 | MAC | BA01726910 | 1 | 3 | 21/09/2021 16:22:57 | 21/09/2021 21:43:20 | Interna-Não programada-Meio ambiente-Vento | 15000 | 745 | 56212 | 3978,09 |
| 1024 | 383 | 9 | 2021 | 13056 | MAC07 | MAC | BA01727318 | 1 | 3 | 21/09/2021 20:58:25 | 21/09/2021 21:40:18 | Interna-Não programada-Meio ambiente-Vento | 15000 | 1079 | 56212 | 753,20 |
| 1025 | 383 | 9 | 2021 | 13056 | MAC08 | MAC | 0015900333 | 1 | 3 | 21/09/2021 15:33:08 | 22/09/2021 17:25:00 | Interna-Não programada-Meio ambiente-Arvore ou Vegetacao | 15000 | 77 | 56212 | 1991,56 |
| 1026 | 383 | 9 | 2021 | 13056 | MAC08 | MAC | 0015903731 | 1 | 3 | 21/09/2021 16:44:04 | 22/09/2021 11:35:00 | Interna-Não programada-Meio ambiente-Arvore ou Vegetacao | 15000 | 330 | 56212 | 6220,13 |
| 1027 | 383 | 9 | 2021 | 13056 | MAC08 | MAC | 0015904469 | 1 | 3 | 21/09/2021 16:59:36 | 22/09/2021 20:27:00 | Interna-Não programada-Meio ambiente-Arvore ou Vegetacao | 15000 | 130 | 56212 | 3569,37 |
| 1028 | 383 | 9 | 2021 | 13056 | MAC08 | MAC | 0015916081 | 1 | 3 | 21/09/2021 16:43:51 | 22/09/2021 19:30:00 | Interna-Não programada-Meio ambiente-Vento | 220 | 103 | 56212 | 2757,22 |
| 1029 | 383 | 9 | 2021 | 13056 | MAC08 | MAC | 0015916915 | 1 | 3 | 22/09/2021 06:26:29 | 22/09/2021 11:00:00 | Interna-Não programada-Meio ambiente-Vento | 220 | 2 | 56212 | 9,12 |
| 1030 | 383 | 9 | 2021 | 13056 | MAC08 | MAC | 0015926013 | 1 | 3 | 21/09/2021 18:07:53 | 22/09/2021 21:20:00 | Interna-Não programada-Meio ambiente-Vento | 220 | 28 | 56212 | 761,65 |
| 1031 | 383 | 9 | 2021 | 13056 | MAC08 | MAC | 0015930067 | 1 | 3 | 21/09/2021 19:17:51 | 23/09/2021 02:00:14 | Interna-Não programada-Meio ambiente-Vento | 220 | 109 | 56212 | 3347,00 |
| 1032 | 383 | 9 | 2021 | 13056 | MAC08 | MAC | BA01726990 | 1 | 3 | 21/09/2021 16:52:19 | 21/09/2021 16:58:08 | Interna-Não programada-Meio ambiente-Arvore ou Vegetacao | 15000 | 5232 | 56212 | 507,21 |
| 1033 | 383 | 9 | 2021 | 13056 | MAC08 | MAC | BA01726990 | 1 | 3 | 21/09/2021 16:52:19 | 21/09/2021 17:02:09 | Interna-Não programada-Meio ambiente-Arvore ou Vegetacao | 15000 | 3234 | 56212 | 530,02 |
| 1034 | 383 | 9 | 2021 | 13056 | MAC08 | MAC | BA01726990 | 1 | 3 | 21/09/2021 16:52:19 | 21/09/2021 17:03:27 | Interna-Não programada-Meio ambiente-Arvore ou Vegetacao | 15000 | 312 | 56212 | 57,89 |
| 1035 | 383 | 9 | 2021 | 13056 | MAC08 | MAC | BA01726990 | 1 | 3 | 21/09/2021 16:52:19 | 21/09/2021 17:04:48 | Interna-Não programada-Meio ambiente-Arvore ou Vegetacao | 15000 | 2603 | 56212 | 541,57 |
| 1036 | 383 | 9 | 2021 | 13056 | MAC08 | MAC | BA01726990 | 1 | 3 | 21/09/2021 16:52:19 | 21/09/2021 19:59:28 | Interna-Não programada-Meio ambiente-Arvore ou Vegetacao | 15000 | 472 | 56212 | 1472,25 |
| 1037 | 383 | 9 | 2021 | 13056 | MAC08 | MAC | BA01726990 | 1 | 3 | 21/09/2021 16:52:19 | 21/09/2021 19:59:56 | Interna-Não programada-Meio ambiente-Arvore ou Vegetacao | 15000 | 966 | 56212 | 3020,63 |
| 1038 | 383 | 9 | 2021 | 13056 | MAC08 | MAC | BA01726990 | 1 | 3 | 21/09/2021 16:52:19 | 22/09/2021 01:01:00 | Interna-Não programada-Meio ambiente-Arvore ou Vegetacao | 15000 | 52 | 56212 | 423,53 |
| 1039 | 383 | 9 | 2021 | 13056 | MAC08 | MAC | BA01726990 | 1 | 3 | 21/09/2021 19:51:34 | 21/09/2021 19:54:54 | Interna-Não programada-Meio ambiente-Arvore ou Vegetacao | 15000 | 5074 | 56212 | 281,89 |
| 1040 | 383 | 9 | 2021 | 13056 | MAC08 | MAC | BA01726990 | 1 | 3 | 21/09/2021 20:28:13 | 21/09/2021 20:33:06 | Interna-Não programada-Meio ambiente-Arvore ou Vegetacao | 15000 | 5074 | 56212 | 412,97 |
| 1041 | 383 | 9 | 2021 | 13056 | MAC08 | MAC | BA01726990 | 1 | 3 | 21/09/2021 20:28:13 | 21/09/2021 20:36:15 | Interna-Não programada-Meio ambiente-Arvore ou Vegetacao | 15000 | 1438 | 56212 | 192,53 |
| 1042 | 383 | 9 | 2021 | 13056 | MAC08 | MAC | BA01726990 | 1 | 3 | 21/09/2021 20:41:36 | 21/09/2021 20:45:09 | Interna-Não programada-Meio ambiente-Arvore ou Vegetacao | 15000 | 472 | 56212 | 27,93 |
| 1043 | 383 | 9 | 2021 | 13056 | MAC08 | MAC | BA01726990 | 1 | 3 | 21/09/2021 20:56:00 | 21/09/2021 21:00:01 | Interna-Não programada-Meio ambiente-Arvore ou Vegetacao | 15000 | 6512 | 56212 | 435,94 |
| 1044 | 383 | 9 | 2021 | 13056 | QUI01 | QUI | 0015904163 | 1 | 3 | 21/09/2021 16:53:39 | 22/09/2021 13:10:00 | Interna-Não programada-Meio ambiente-Arvore ou Vegetacao | 15000 | 20 | 56212 | 405,45 |
| 1045 | 383 | 9 | 2021 | 13056 | QUI01 | QUI | 0015904345 | 1 | 3 | 21/09/2021 17:18:37 | 22/09/2021 12:30:00 | Interna-Não programada-Meio ambiente-Arvore ou Vegetacao | 15000 | 26 | 56212 | 498,93 |
| 1046 | 383 | 9 | 2021 | 13056 | QUI01 | QUI | 0015904357 | 1 | 3 | 21/09/2021 16:57:34 | 22/09/2021 12:10:35 | Interna-Não programada-Meio ambiente-Arvore ou Vegetacao | 15000 | 460 | 56212 | 8839,79 |
| 1047 | 383 | 9 | 2021 | 13056 | QUI01 | QUI | 0015912059 | 1 | 3 | 21/09/2021 21:02:00 | 22/09/2021 22:05:00 | Interna-Não programada-Meio ambiente-Vento | 15000 | 48 | 56212 | 1202,40 |
| 1048 | 383 | 9 | 2021 | 13056 | QUI01 | QUI | 0015913977 | 1 | 3 | 21/09/2021 22:39:01 | 22/09/2021 22:49:00 | Interna-Não programada-Meio ambiente-Arvore ou Vegetacao | 15000 | 177 | 56212 | 4277,45 |
| 1049 | 383 | 9 | 2021 | 13056 | QUI01 | QUI | 0015918773 | 1 | 3 | 22/09/2021 08:11:52 | 23/09/2021 23:20:00 | Interna-Não programada-Meio ambiente-Arvore ou Vegetacao | 15000 | 13 | 56212 | 508,76 |
| 1050 | 383 | 9 | 2021 | 13056 | QUI01 | QUI | 0015924181 | 1 | 3 | 22/09/2021 12:17:27 | 23/09/2021 17:18:53 | Interna-Não programada-Meio ambiente-Vento | 220 | 3 | 56212 | 87,07 |
| 1051 | 383 | 9 | 2021 | 13056 | QUI01 | QUI | 0015930111 | 1 | 3 | 21/09/2021 17:00:18 | 23/09/2021 14:03:21 | Interna-Não programada-Meio ambiente-Vento | 220 | 48 | 56212 | 2162,44 |
| 1052 | 383 | 9 | 2021 | 13056 | QUI01 | QUI | BA01726904 | 1 | 3 | 21/09/2021 16:21:19 | 21/09/2021 16:27:28 | Interna-Não programada-Meio ambiente-Vento | 15000 | 156 | 56212 | 15,99 |
| 1053 | 383 | 9 | 2021 | 13056 | QUI01 | QUI | BA01726956 | 1 | 3 | 21/09/2021 16:38:53 | 21/09/2021 17:18:36 | Interna-Não programada-Meio ambiente-Vento | 15000 | 26 | 56212 | 17,21 |
| 1054 | 383 | 9 | 2021 | 13056 | QUI01 | QUI | BA01726956 | 1 | 3 | 21/09/2021 16:38:53 | 21/09/2021 17:20:54 | Interna-Não programada-Meio ambiente-Vento | 15000 | 1059 | 56212 | 741,59 |
| 1055 | 383 | 9 | 2021 | 13056 | QUI01 | QUI | BA01726956 | 1 | 3 | 21/09/2021 16:38:53 | 21/09/2021 18:14:17 | Interna-Não programada-Meio ambiente-Vento | 15000 | 35 | 56212 | 55,65 |
| 1056 | 383 | 9 | 2021 | 13056 | QUI01 | QUI | BA01726956 | 1 | 3 | 21/09/2021 16:38:53 | 21/09/2021 20:10:12 | Interna-Não programada-Meio ambiente-Vento | 15000 | 156 | 56212 | 549,42 |
| 1057 | 383 | 9 | 2021 | 13056 | QUI01 | QUI | BA01726956 | 1 | 3 | 21/09/2021 16:38:53 | 22/09/2021 13:12:00 | Interna-Não programada-Meio ambiente-Vento | 15000 | 46 | 56212 | 945,39 |
| 1058 | 383 | 9 | 2021 | 13056 | QUI01 | QUI | BA01726982 | 1 | 3 | 21/09/2021 16:49:59 | 22/09/2021 18:37:20 | Interna-Não programada-Meio ambiente-Vento | 15000 | 76 | 56212 | 135,98 |
| 1059 | 383 | 9 | 2021 | 13056 | QUI02 | QUI | 0015905969 | 1 | 3 | 21/09/2021 17:31:44 | 22/09/2021 17:06:56 | Interna-Não programada-Meio ambiente-Arvore ou Vegetacao | 15000 | 24 | 56212 | 566,08 |
| 1060 | 383 | 9 | 2021 | 13056 | QUI02 | QUI | 0015922619 | 1 | 3 | 22/09/2021 10:55:04 | 23/09/2021 15:20:00 | Interna-Não programada-Meio ambiente-Vento | 15000 | 7 | 56212 | 198,91 |
| 1061 | 383 | 9 | 2021 | 13056 | QUI02 | QUI | BA01727848 | 1 | 3 | 22/09/2021 08:26:47 | 22/09/2021 11:55:29 | Interna-Não programada-Meio ambiente-Vento | 15000 | 573 | 56212 | 1993,09 |
| 1062 | 383 | 9 | 2021 | 13056 | QUI02 | QUI | BA01727848 | 1 | 3 | 22/09/2021 08:26:47 | 22/09/2021 14:30:00 | Interna-Não programada-Meio ambiente-Vento | 15000 | 151 | 56212 | 914,10 |
| 1063 | 383 | 9 | 2021 | 13056 | SEV02 | SEV | 0015909211 | 1 | 3 | 21/09/2021 18:58:52 | 23/09/2021 10:46:59 | Interna-Não programada-Meio ambiente-Descarga Atmosferica | 220 | 1 | 56212 | 39,80 |
| 1064 | 383 | 9 | 2021 | 13057 | MAM01 | MAM | 0015914175 | 1 | 3 | 21/09/2021 18:13:48 | 22/09/2021 03:41:32 | Interna-Não programada-Meio ambiente-Vento | 220 | 3 | 38364 | 28,39 |
| 1065 | 383 | 9 | 2021 | 13057 | MAM01 | MAM | 0015919065 | 1 | 3 | 22/09/2021 08:24:46 | 22/09/2021 16:00:09 | Interna-Não programada-Meio ambiente-Vento | 220 | 5 | 38364 | 37,95 |
| 1066 | 383 | 9 | 2021 | 13057 | MAM01 | MAM | 0015921157 | 1 | 3 | 22/09/2021 09:49:05 | 22/09/2021 16:45:00 | Interna-Não programada-Meio ambiente-Vento | 220 | 2 | 38364 | 13,86 |

| Item | Agente | Mês_com petência | Ano_com petência | Código Conjunto | alimentador | subestação | Número Ordem Interrupção | Cod Tipo Interrupção | Cod Motivo Expurgo | Data Hora Inicio Interrupção | Data Hora Restabilização | Fato Gerador | Nível Tensão | Qty Consumidoras | Núm Consumidores | CHI |
|------|--------|---------------------|---------------------|--------------------|-------------|------------|-----------------------------|-------------------------|-----------------------|---------------------------------|-----------------------------|---|-----------------|---------------------|---------------------|---------|
| 1067 | 383 | 9 | 2021 | 13057 | PTI01 | PTI | 0015898021 | 1 | 3 | 21/09/2021 14:27:16 | 21/09/2021 17:05:00 | Interna-Não programada-Meio ambiente-Vento | 15000 | 10 | 38364 | 26,29 |
| 1068 | 383 | 9 | 2021 | 13057 | PTI01 | PTI | 0015902651 | 1 | 3 | 21/09/2021 16:23:14 | 21/09/2021 18:35:00 | Interna-Não programada-Meio ambiente-Vento | 220 | 1 | 38364 | 2,20 |
| 1069 | 383 | 9 | 2021 | 13057 | PTI01 | PTI | 0015908489 | 1 | 3 | 21/09/2021 18:34:54 | 21/09/2021 21:15:00 | Interna-Não programada-Meio ambiente-Vento | 15000 | 4 | 38364 | 10,67 |
| 1070 | 383 | 9 | 2021 | 13057 | PTI01 | PTI | 0015918133 | 1 | 3 | 22/09/2021 07:43:39 | 22/09/2021 12:10:00 | Interna-Não programada-Meio ambiente-Arvore ou Vegetacao | 15000 | 30 | 38364 | 133,18 |
| 1071 | 383 | 9 | 2021 | 13057 | PTI02 | PTI | 0015901813 | 1 | 3 | 21/09/2021 16:07:25 | 21/09/2021 19:10:09 | Interna-Não programada-Meio ambiente-Vento | 220 | 1 | 38364 | 3,05 |
| 1072 | 383 | 9 | 2021 | 13057 | PTI02 | PTI | 0015908393 | 1 | 3 | 21/09/2021 18:32:00 | 21/09/2021 19:15:00 | Interna-Não programada-Meio ambiente-Vento | 220 | 1 | 38364 | 0,72 |
| 1073 | 383 | 9 | 2021 | 13057 | PTI03 | PTI | 0015905689 | 1 | 3 | 21/09/2021 17:24:58 | 22/09/2021 08:54:45 | Interna-Não programada-Meio ambiente-Arvore ou Vegetacao | 15000 | 120 | 38364 | 1859,57 |
| 1074 | 383 | 9 | 2021 | 13057 | PTM01 | PTM | 0015897843 | 1 | 3 | 21/09/2021 14:19:29 | 21/09/2021 21:26:00 | Interna-Não programada-Meio ambiente-Vento | 15000 | 37 | 38364 | 263,02 |
| 1075 | 383 | 9 | 2021 | 13057 | PTM01 | PTM | 0015898305 | 1 | 3 | 21/09/2021 14:37:11 | 21/09/2021 16:26:00 | Interna-Não programada-Meio ambiente-Arvore ou Vegetacao | 15000 | 236 | 38364 | 428,01 |
| 1076 | 383 | 9 | 2021 | 13057 | PTM01 | PTM | 0015899199 | 1 | 3 | 21/09/2021 15:04:41 | 21/09/2021 20:20:43 | Interna-Não programada-Meio ambiente-Arvore ou Vegetacao | 15000 | 15 | 38364 | 79,01 |
| 1077 | 383 | 9 | 2021 | 13057 | PTM01 | PTM | 0015901315 | 1 | 3 | 21/09/2021 15:58:40 | 21/09/2021 20:26:00 | Interna-Não programada-Meio ambiente-Vento | 15000 | 92 | 38364 | 409,91 |
| 1078 | 383 | 9 | 2021 | 13057 | PTM01 | PTM | 0015916491 | 1 | 3 | 22/09/2021 05:26:59 | 22/09/2021 06:30:00 | Interna-Não programada-Meio ambiente-Arvore ou Vegetacao | 15000 | 35 | 38364 | 36,76 |
| 1079 | 383 | 9 | 2021 | 13057 | PTM01 | PTM | 0015919173 | 1 | 3 | 22/09/2021 08:29:29 | 22/09/2021 13:56:00 | Interna-Não programada-Meio ambiente-Vento | 15000 | 46 | 38364 | 250,33 |
| 1080 | 383 | 9 | 2021 | 13057 | PTM01 | PTM | BA01726950 | 1 | 3 | 21/09/2021 16:30:53 | 21/09/2021 17:44:11 | Interna-Não programada-Meio ambiente-Vento | 15000 | 251 | 38364 | 306,64 |
| 1081 | 383 | 9 | 2021 | 13057 | PTM01 | PTM | BA01726950 | 1 | 3 | 21/09/2021 16:30:53 | 21/09/2021 18:10:37 | Interna-Não programada-Meio ambiente-Vento | 15000 | 144 | 38364 | 239,36 |
| 1082 | 383 | 9 | 2021 | 13057 | PTM01 | PTM | DT15917727 | 1 | 3 | 22/09/2021 07:23:00 | 22/09/2021 08:11:00 | Interna-Não programada-Meio ambiente-Arvore ou Vegetacao | 220 | 16 | 38364 | 12,80 |
| 1083 | 383 | 9 | 2021 | 13057 | PTM02 | PTM | 0015895303 | 1 | 3 | 21/09/2021 15:39:34 | 21/09/2021 19:53:15 | Interna-Não programada-Meio ambiente-Vento | 15000 | 499 | 38364 | 2109,80 |
| 1084 | 383 | 9 | 2021 | 13057 | PTM02 | PTM | 0015895303 | 1 | 3 | 21/09/2021 18:44:40 | 21/09/2021 19:53:15 | Interna-Não programada-Meio ambiente-Vento | 15000 | 11 | 38364 | 12,57 |
| 1085 | 383 | 9 | 2021 | 13057 | PTM02 | PTM | 0015898233 | 1 | 3 | 21/09/2021 14:36:24 | 21/09/2021 16:28:00 | Interna-Não programada-Meio ambiente-Vento | 15000 | 51 | 38364 | 94,86 |
| 1086 | 383 | 9 | 2021 | 13057 | PTM02 | PTM | 0015900569 | 1 | 3 | 21/09/2021 15:38:19 | 21/09/2021 17:40:44 | Interna-Não programada-Meio ambiente-Vento | 15000 | 23 | 38364 | 46,93 |
| 1087 | 383 | 9 | 2021 | 13057 | PTM02 | PTM | 0015920159 | 1 | 3 | 22/09/2021 09:08:44 | 22/09/2021 15:05:00 | Interna-Não programada-Meio ambiente-Vento | 220 | 43 | 38364 | 255,32 |
| 1088 | 383 | 9 | 2021 | 13057 | PTM02 | PTM | 0015920245 | 1 | 3 | 22/09/2021 09:10:37 | 22/09/2021 16:06:22 | Interna-Não programada-Meio ambiente-Arvore ou Vegetacao | 15000 | 51 | 38364 | 353,39 |
| 1089 | 383 | 9 | 2021 | 13057 | PTM02 | PTM | 0015921351 | 1 | 3 | 22/09/2021 09:20:27 | 23/09/2021 11:35:00 | Interna-Não programada-Meio ambiente-Arvore ou Vegetacao | 15000 | 46 | 38364 | 1207,15 |
| 1090 | 383 | 9 | 2021 | 13057 | PTM02 | PTM | BA01727190 | 1 | 3 | 21/09/2021 19:35:30 | 21/09/2021 22:31:44 | Interna-Não programada-Meio ambiente-Arvore ou Vegetacao | 15000 | 447 | 38364 | 1312,94 |
| 1091 | 383 | 9 | 2021 | 13057 | SRO01 | SRO | 0015904355 | 1 | 3 | 21/09/2021 16:57:32 | 21/09/2021 21:26:00 | Interna-Não programada-Meio ambiente-Vento | 220 | 1 | 38364 | 4,47 |
| 1092 | 383 | 9 | 2021 | 13057 | TAT01 | TAT | 0015918891 | 1 | 3 | 22/09/2021 08:16:43 | 22/09/2021 17:35:00 | Interna-Não programada-Meio ambiente-Vento | 220 | 1 | 38364 | 9,30 |
| 1093 | 383 | 9 | 2021 | 13057 | TAT01 | TAT | 0015918891 | 1 | 3 | 22/09/2021 15:25:00 | 22/09/2021 17:35:00 | Interna-Não programada-Meio ambiente-Vento | 220 | 1 | 38364 | 2,17 |
| 1094 | 383 | 9 | 2021 | 13058 | MAR01 | MAR | 0015910305 | 1 | 3 | 21/09/2021 19:42:44 | 22/09/2021 16:50:00 | Interna-Não programada-Meio ambiente-Vento | 220 | 58 | 54947 | 1225,02 |
| 1095 | 383 | 9 | 2021 | 13058 | MAR02 | MAR | 0015899461 | 1 | 3 | 21/09/2021 15:11:36 | 21/09/2021 17:23:50 | Interna-Não programada-Meio ambiente-Vento | 220 | 1 | 54947 | 2,20 |
| 1096 | 383 | 9 | 2021 | 13058 | MAR02 | MAR | 0015915173 | 1 | 3 | 22/09/2021 00:40:32 | 22/09/2021 20:11:00 | Interna-Não programada-Meio ambiente-Descarga Atmosferica | 15000 | 51 | 54947 | 994,90 |
| 1097 | 383 | 9 | 2021 | 13058 | MAR02 | MAR | 0015923179 | 1 | 3 | 22/09/2021 11:21:30 | 22/09/2021 12:37:00 | Interna-Não programada-Meio ambiente-Vento | 220 | 1 | 54947 | 1,26 |
| 1098 | 383 | 9 | 2021 | 13058 | MAR04 | MAR | 0015912347 | 1 | 3 | 21/09/2021 21:17:20 | 22/09/2021 09:33:00 | Interna-Não programada-Meio ambiente-Arvore ou Vegetacao | 15000 | 51 | 54947 | 625,32 |
| 1099 | 383 | 9 | 2021 | 13058 | MAR04 | MAR | 0015915817 | 1 | 3 | 22/09/2021 02:30:03 | 22/09/2021 13:19:43 | Interna-Não programada-Meio ambiente-Arvore ou Vegetacao | 15000 | 66 | 54947 | 714,63 |
| 1100 | 383 | 9 | 2021 | 13058 | MAR06 | MAR | 0015898365 | 1 | 3 | 21/09/2021 14:41:35 | 21/09/2021 17:18:00 | Interna-Não programada-Meio ambiente-Vento | 15000 | 119 | 54947 | 310,23 |
| 1101 | 383 | 9 | 2021 | 13058 | MAR08 | MAR | 0015933209 | 1 | 3 | 21/09/2021 20:59:01 | 22/09/2021 07:40:00 | Interna-Não programada-Meio ambiente-Vento | 220 | 3 | 54947 | 32,05 |
| 1102 | 383 | 9 | 2021 | 13058 | MAR09 | MAR | 0015900879 | 1 | 3 | 21/09/2021 15:45:19 | 22/09/2021 08:10:00 | Interna-Não programada-Meio ambiente-Arvore ou Vegetacao | 15000 | 1 | 54947 | 16,41 |
| 1103 | 383 | 9 | 2021 | 13058 | MAR09 | MAR | 0015906661 | 1 | 3 | 21/09/2021 17:46:31 | 22/09/2021 20:58:00 | Interna-Não programada-Meio ambiente-Vento | 15000 | 8 | 54947 | 217,53 |
| 1104 | 383 | 9 | 2021 | 13059 | MOB01 | MOB | 0015899413 | 1 | 3 | 21/09/2021 15:09:34 | 22/09/2021 10:58:00 | Interna-Não programada-Meio ambiente-Vento | 220 | 1 | 40015 | 19,81 |
| 1105 | 383 | 9 | 2021 | 13059 | MOB01 | MOB | 0015900785 | 1 | 3 | 21/09/2021 15:46:44 | 21/09/2021 19:00:00 | Interna-Não programada-Meio ambiente-Arvore ou Vegetacao | 15000 | 242 | 40015 | 779,51 |
| 1106 | 383 | 9 | 2021 | 13059 | MOB01 | MOB | 0015900785 | 1 | 3 | 21/09/2021 15:46:44 | 21/09/2021 19:55:00 | Interna-Não programada-Meio ambiente-Arvore ou Vegetacao | 15000 | 285 | 40015 | 1179,27 |
| 1107 | 383 | 9 | 2021 | 13059 | MOB01 | MOB | 0015905399 | 1 | 3 | 21/09/2021 17:18:30 | 21/09/2021 18:45:00 | Interna-Não programada-Meio ambiente-Vento | 220 | 1 | 40015 | 1,44 |
| 1108 | 383 | 9 | 2021 | 13059 | MOB01 | MOB | 0015906293 | 1 | 3 | 21/09/2021 17:38:35 | 22/09/2021 11:00:00 | Interna-Não programada-Meio ambiente-Vento | 15000 | 150 | 40015 | 2603,54 |
| 1109 | 383 | 9 | 2021 | 13059 | MOB01 | MOB | 0015908323 | 1 | 3 | 21/09/2021 18:30:39 | 22/09/2021 17:34:00 | Interna-Não programada-Meio ambiente-Vento | 220 | 1 | 40015 | 23,06 |
| 1110 | 383 | 9 | 2021 | 13059 | MOB01 | MOB | 0015910225 | 1 | 3 | 21/09/2021 19:39:00 | 22/09/2021 13:38:55 | Interna-Não programada-Meio ambiente-Vento | 15000 | 388 | 40015 | 6983,46 |
| 1111 | 383 | 9 | 2021 | 13059 | MOB01 | MOB | 0015912581 | 1 | 3 | 21/09/2021 21:28:43 | 21/09/2021 22:40:00 | Interna-Não programada-Meio ambiente-Vento | 220 | 4 | 40015 | 4,75 |
| 1112 | 383 | 9 | 2021 | 13059 | MOB01 | MOB | 0015915829 | 1 | 3 | 22/09/2021 06:43:56 | 22/09/2021 12:30:00 | Interna-Não programada-Meio ambiente-Vento | 15000 | 527 | 40015 | 3039,62 |

| Item | Agente | Mês_com petência | Ano_com petência | Código Conjunto | alimentador | subestação | Número Ordem Interrupção | Cod Tipo Interrupção | Cod Motivo Expurgo | Data Hora Início Interrupção | Data Hora Restabilização | Fato Gerador | Nível Tensão | Qtd Consumidoras | Núm Consumidores | CHI |
|------|--------|---------------------|---------------------|--------------------|-------------|------------|-----------------------------|-------------------------|-----------------------|---------------------------------|-----------------------------|--|-----------------|---------------------|---------------------|---------|
| 1113 | 383 | 9 | 2021 | 13059 | MOB01 | MOB | 0015917033 | 1 | 3 | 22/09/2021 06:38:25 | 22/09/2021 12:45:00 | Interna-Não programada-Meio ambiente-Vento | 220 | 1 | 40015 | 6,11 |
| 1114 | 383 | 9 | 2021 | 13059 | MOB01 | MOB | 0015918273 | 1 | 3 | 22/09/2021 07:51:12 | 22/09/2021 16:12:00 | Interna-Não programada-Meio ambiente-Vento | 220 | 2 | 40015 | 16,69 |
| 1115 | 383 | 9 | 2021 | 13059 | MOB01 | MOB | 0015919015 | 1 | 3 | 22/09/2021 08:23:02 | 22/09/2021 14:40:00 | Interna-Não programada-Meio ambiente-Vento | 220 | 2 | 40015 | 12,57 |
| 1116 | 383 | 9 | 2021 | 13059 | MOB01 | MOB | 0015919203 | 1 | 3 | 22/09/2021 08:30:18 | 22/09/2021 11:30:00 | Interna-Não programada-Meio ambiente-Vento | 220 | 1 | 40015 | 2,99 |
| 1117 | 383 | 9 | 2021 | 13059 | MOB01 | MOB | 0015921173 | 1 | 3 | 22/09/2021 09:49:18 | 22/09/2021 18:20:00 | Interna-Não programada-Meio ambiente-Vento | 220 | 2 | 40015 | 17,02 |
| 1118 | 383 | 9 | 2021 | 13059 | MOB01 | MOB | 0015922435 | 1 | 3 | 22/09/2021 10:46:25 | 22/09/2021 14:30:00 | Interna-Não programada-Meio ambiente-Vento | 220 | 2 | 40015 | 7,45 |
| 1119 | 383 | 9 | 2021 | 13059 | MOB01 | MOB | 0015924491 | 1 | 3 | 22/09/2021 12:32:54 | 22/09/2021 16:43:00 | Interna-Não programada-Meio ambiente-Vento | 220 | 1 | 40015 | 4,17 |
| 1120 | 383 | 9 | 2021 | 13059 | MOB01 | MOB | 0015931121 | 1 | 3 | 22/09/2021 12:38:06 | 22/09/2021 21:55:00 | Interna-Não programada-Meio ambiente-Vento | 15000 | 285 | 40015 | 2645,28 |
| 1121 | 383 | 9 | 2021 | 13059 | MOB02 | MOB | 0015910603 | 1 | 3 | 21/09/2021 19:56:05 | 22/09/2021 11:15:00 | Interna-Não programada-Meio ambiente-Vento | 220 | 3 | 40015 | 45,95 |
| 1122 | 383 | 9 | 2021 | 13059 | MOB02 | MOB | 0015917989 | 1 | 3 | 22/09/2021 07:36:52 | 22/09/2021 10:35:00 | Interna-Não programada-Meio ambiente-Vento | 220 | 1 | 40015 | 2,97 |
| 1123 | 383 | 9 | 2021 | 13059 | MOB02 | MOB | 0015921363 | 1 | 3 | 22/09/2021 09:58:25 | 22/09/2021 15:06:00 | Interna-Não programada-Meio ambiente-Vento | 220 | 1 | 40015 | 5,13 |
| 1124 | 383 | 9 | 2021 | 13059 | MOB02 | MOB | 0015925289 | 1 | 3 | 22/09/2021 13:25:22 | 22/09/2021 15:45:00 | Interna-Não programada-Meio ambiente-Vento | 220 | 3 | 40015 | 6,98 |
| 1125 | 383 | 9 | 2021 | 13059 | MOB03 | MOB | 0015902889 | 1 | 3 | 21/09/2021 16:28:01 | 21/09/2021 18:43:00 | Interna-Não programada-Meio ambiente-Vento | 220 | 2 | 40015 | 4,50 |
| 1126 | 383 | 9 | 2021 | 13059 | MOB03 | MOB | 0015905435 | 1 | 3 | 21/09/2021 17:19:17 | 22/09/2021 10:31:11 | Interna-Não programada-Meio ambiente-Vento | 15000 | 42 | 40015 | 722,33 |
| 1127 | 383 | 9 | 2021 | 13059 | MOB03 | MOB | 0015913701 | 1 | 3 | 21/09/2021 22:24:08 | 23/09/2021 08:35:00 | Interna-Não programada-Meio ambiente-Vento | 220 | 1 | 40015 | 34,18 |
| 1128 | 383 | 9 | 2021 | 13059 | MOB03 | MOB | 0015916109 | 1 | 3 | 22/09/2021 03:51:52 | 23/09/2021 09:15:00 | Interna-Não programada-Meio ambiente-Vento | 220 | 1 | 40015 | 29,39 |
| 1129 | 383 | 9 | 2021 | 13059 | MOB03 | MOB | 0015917795 | 1 | 3 | 22/09/2021 07:24:39 | 22/09/2021 12:58:00 | Interna-Não programada-Meio ambiente-Vento | 15000 | 7 | 40015 | 38,89 |
| 1130 | 383 | 9 | 2021 | 13059 | MOB03 | MOB | 0015921369 | 1 | 3 | 22/09/2021 09:58:29 | 23/09/2021 07:44:28 | Interna-Não programada-Meio ambiente-Vento | 220 | 14 | 40015 | 304,73 |
| 1131 | 383 | 9 | 2021 | 13059 | MOB03 | MOB | 0015921369 | 1 | 3 | 23/09/2021 07:00:00 | 23/09/2021 07:44:28 | Interna-Não programada-Meio ambiente-Vento | 220 | 35 | 40015 | 25,94 |
| 1132 | 383 | 9 | 2021 | 13059 | MOB03 | MOB | 0015926007 | 1 | 3 | 22/09/2021 14:01:28 | 22/09/2021 18:07:00 | Interna-Não programada-Meio ambiente-Arvore ou Vegetacao | 15000 | 1 | 40015 | 4,09 |
| 1133 | 383 | 9 | 2021 | 13059 | MOB03 | MOB | 0015926513 | 1 | 3 | 22/09/2021 14:29:10 | 22/09/2021 16:02:00 | Interna-Não programada-Meio ambiente-Vento | 220 | 1 | 40015 | 1,55 |
| 1134 | 383 | 9 | 2021 | 13059 | MOB03 | MOB | 0015928615 | 1 | 3 | 22/09/2021 16:23:47 | 22/09/2021 17:44:00 | Interna-Não programada-Meio ambiente-Vento | 220 | 1 | 40015 | 1,34 |
| 1135 | 383 | 9 | 2021 | 13059 | MOB04 | MOB | 0015910677 | 1 | 3 | 21/09/2021 19:58:41 | 22/09/2021 12:06:31 | Interna-Não programada-Meio ambiente-Vento | 220 | 63 | 40015 | 1016,23 |
| 1136 | 383 | 9 | 2021 | 13059 | MOB04 | MOB | 0015923557 | 1 | 3 | 22/09/2021 11:42:14 | 22/09/2021 18:53:00 | Interna-Não programada-Meio ambiente-Vento | 220 | 1 | 40015 | 7,18 |
| 1137 | 383 | 9 | 2021 | 13059 | MOB05 | MOB | 0015903597 | 1 | 3 | 21/09/2021 16:41:30 | 22/09/2021 11:00:00 | Interna-Não programada-Meio ambiente-Vento | 15000 | 13 | 40015 | 238,01 |
| 1138 | 383 | 9 | 2021 | 13059 | MOB05 | MOB | 0015925989 | 1 | 3 | 22/09/2021 13:13:00 | 23/09/2021 10:40:00 | Interna-Não programada-Meio ambiente-Vento | 15000 | 78 | 40015 | 1673,10 |
| 1139 | 383 | 9 | 2021 | 13059 | MOB05 | MOB | 0015928095 | 1 | 3 | 22/09/2021 15:53:20 | 23/09/2021 10:40:01 | Interna-Não programada-Meio ambiente-Arvore ou Vegetacao | 15000 | 21 | 40015 | 394,34 |
| 1140 | 383 | 9 | 2021 | 13059 | MOB05 | MOB | BA01727572 | 1 | 3 | 22/09/2021 02:21:53 | 22/09/2021 03:32:51 | Interna-Não programada-Meio ambiente-Vento | 15000 | 91 | 40015 | 107,63 |
| 1141 | 383 | 9 | 2021 | 13059 | MOB05 | MOB | BA01727572 | 1 | 3 | 22/09/2021 04:00:41 | 22/09/2021 04:14:53 | Interna-Não programada-Meio ambiente-Vento | 15000 | 20 | 40015 | 4,73 |
| 1142 | 383 | 9 | 2021 | 13059 | MOB05 | MOB | BA01727572 | 1 | 3 | 22/09/2021 04:00:41 | 22/09/2021 04:41:54 | Interna-Não programada-Meio ambiente-Vento | 15000 | 398 | 40015 | 273,40 |
| 1143 | 383 | 9 | 2021 | 13059 | MOB05 | MOB | BA01727572 | 1 | 3 | 22/09/2021 04:00:41 | 22/09/2021 19:40:24 | Interna-Não programada-Meio ambiente-Vento | 15000 | 3 | 40015 | 46,99 |
| 1144 | 383 | 9 | 2021 | 13059 | MOB06 | MOB | 0015901353 | 1 | 3 | 21/09/2021 15:59:08 | 21/09/2021 17:15:00 | Interna-Não programada-Meio ambiente-Vento | 15000 | 132 | 40015 | 166,91 |
| 1145 | 383 | 9 | 2021 | 13059 | MOB06 | MOB | 0015914783 | 1 | 3 | 21/09/2021 23:38:16 | 22/09/2021 08:25:00 | Interna-Não programada-Meio ambiente-Vento | 220 | 1 | 40015 | 8,78 |
| 1146 | 383 | 9 | 2021 | 13059 | MOB06 | MOB | 0015916075 | 1 | 3 | 22/09/2021 03:42:21 | 22/09/2021 08:55:00 | Interna-Não programada-Meio ambiente-Vento | 220 | 2 | 40015 | 10,42 |
| 1147 | 383 | 9 | 2021 | 13059 | MOB06 | MOB | 0015916107 | 1 | 3 | 22/09/2021 03:51:43 | 22/09/2021 11:09:00 | Interna-Não programada-Meio ambiente-Vento | 220 | 1 | 40015 | 7,29 |
| 1148 | 383 | 9 | 2021 | 13059 | MOB06 | MOB | 0015918823 | 1 | 3 | 22/09/2021 07:02:06 | 22/09/2021 10:08:00 | Interna-Não programada-Meio ambiente-Vento | 220 | 1 | 40015 | 3,10 |
| 1149 | 383 | 9 | 2021 | 13059 | MOB06 | MOB | 0015920801 | 1 | 3 | 22/09/2021 09:34:37 | 22/09/2021 11:25:00 | Interna-Não programada-Meio ambiente-Vento | 220 | 1 | 40015 | 1,84 |
| 1150 | 383 | 9 | 2021 | 13059 | MOB06 | MOB | 0015923579 | 1 | 3 | 22/09/2021 11:39:40 | 22/09/2021 17:00:00 | Interna-Não programada-Meio ambiente-Arvore ou Vegetacao | 15000 | 122 | 40015 | 651,34 |
| 1151 | 383 | 9 | 2021 | 13059 | MOB06 | MOB | 0015924419 | 1 | 3 | 22/09/2021 12:29:09 | 23/09/2021 08:10:04 | Interna-Não programada-Meio ambiente-Vento | 15000 | 1 | 40015 | 19,68 |
| 1152 | 383 | 9 | 2021 | 13059 | MOB06 | MOB | 0015927379 | 1 | 3 | 22/09/2021 10:31:39 | 22/09/2021 15:40:00 | Interna-Não programada-Meio ambiente-Vento | 220 | 2 | 40015 | 10,28 |
| 1153 | 383 | 9 | 2021 | 13059 | MOB06 | MOB | BA01727740 | 1 | 3 | 22/09/2021 05:54:29 | 22/09/2021 05:58:15 | Interna-Não programada-Meio ambiente-Vento | 15000 | 2106 | 40015 | 132,21 |
| 1154 | 383 | 9 | 2021 | 13059 | MOB06 | MOB | BA01728246 | 1 | 3 | 22/09/2021 14:10:17 | 22/09/2021 16:07:00 | Interna-Não programada-Meio ambiente-Vento | 15000 | 51 | 40015 | 99,21 |
| 1155 | 383 | 9 | 2021 | 13059 | MOB06 | MOB | BA01728268 | 1 | 3 | 22/09/2021 13:55:00 | 22/09/2021 14:45:00 | Interna-Não programada-Meio ambiente-Arvore ou Vegetacao | 15000 | 164 | 40015 | 136,67 |
| 1156 | 383 | 9 | 2021 | 13060 | MUR01 | MUR | 0015897909 | 1 | 3 | 21/09/2021 14:22:23 | 21/09/2021 19:35:00 | Interna-Não programada-Meio ambiente-Vento | 15000 | 363 | 35573 | 1891,33 |
| 1157 | 383 | 9 | 2021 | 13060 | MUR01 | MUR | 0015917483 | 1 | 3 | 22/09/2021 07:09:15 | 22/09/2021 17:37:00 | Interna-Não programada-Meio ambiente-Vento | 220 | 24 | 35573 | 251,10 |

| Item | Agente | Mês_com petência | Ano_com petência | Código Conjunto | alimentador | subestação | Número Ordem Interrupção | Cod Tipo Interrupção | Cod Motivo Expurgo | Data Hora Início Interrupção | Data Hora Restabilização | Fato Gerador | Nível Tensão | Qtd Consumidoras | Núm Consumidores | CHI |
|------|--------|---------------------|---------------------|--------------------|-------------|------------|-----------------------------|-------------------------|-----------------------|---------------------------------|-----------------------------|---|-----------------|---------------------|---------------------|---------|
| 1158 | 383 | 9 | 2021 | 13060 | MUR01 | MUR | 0015921259 | 1 | 3 | 22/09/2021 09:52:22 | 22/09/2021 10:04:40 | Interna-Não programada-Meio ambiente-Vento | 220 | 1 | 35573 | 4,21 |
| 1159 | 383 | 9 | 2021 | 13060 | MUR01 | MUR | BA01727158 | 1 | 3 | 21/09/2021 19:07:14 | 21/09/2021 22:42:41 | Interna-Não programada-Meio ambiente-Vento | 15000 | 27 | 35573 | 96,95 |
| 1160 | 383 | 9 | 2021 | 13060 | MUR01 | MUR | BA01727158 | 1 | 3 | 21/09/2021 19:07:14 | 22/09/2021 02:47:50 | Interna-Não programada-Meio ambiente-Vento | 15000 | 122 | 35573 | 936,55 |
| 1161 | 383 | 9 | 2021 | 13060 | MUR02 | MUR | 0015915955 | 1 | 3 | 21/09/2021 18:04:01 | 22/09/2021 00:40:00 | Interna-Não programada-Meio ambiente-Vento | 220 | 44 | 35573 | 290,39 |
| 1162 | 383 | 9 | 2021 | 13060 | MUR02 | MUR | 0015916499 | 1 | 3 | 22/09/2021 05:27:50 | 22/09/2021 10:30:00 | Interna-Não programada-Meio ambiente-Vento | 220 | 44 | 35573 | 221,59 |
| 1163 | 383 | 9 | 2021 | 13060 | MUR02 | MUR | BA01726566 | 1 | 3 | 21/09/2021 14:03:06 | 21/09/2021 15:21:54 | Interna-Não programada-Meio ambiente-Vento | 15000 | 120 | 35573 | 157,60 |
| 1164 | 383 | 9 | 2021 | 13060 | MUR02 | MUR | BA01726566 | 1 | 3 | 21/09/2021 14:03:06 | 21/09/2021 15:22:03 | Interna-Não programada-Meio ambiente-Vento | 15000 | 257 | 35573 | 338,17 |
| 1165 | 383 | 9 | 2021 | 13060 | MUR02 | MUR | BA01726566 | 1 | 3 | 21/09/2021 14:03:06 | 21/09/2021 16:49:13 | Interna-Não programada-Meio ambiente-Vento | 15000 | 548 | 35573 | 1517,20 |
| 1166 | 383 | 9 | 2021 | 13060 | MUR02 | MUR | BA01726566 | 1 | 3 | 21/09/2021 14:03:06 | 21/09/2021 16:50:45 | Interna-Não programada-Meio ambiente-Vento | 15000 | 72 | 35573 | 201,18 |
| 1167 | 383 | 9 | 2021 | 13060 | MUR02 | MUR | BA01726566 | 1 | 3 | 21/09/2021 14:03:06 | 21/09/2021 16:55:41 | Interna-Não programada-Meio ambiente-Vento | 15000 | 328 | 35573 | 943,46 |
| 1168 | 383 | 9 | 2021 | 13060 | MUR02 | MUR | BA01726566 | 1 | 3 | 21/09/2021 16:55:36 | 22/09/2021 12:24:48 | Interna-Não programada-Meio ambiente-Vento | 15000 | 1 | 35573 | 19,49 |
| 1169 | 383 | 9 | 2021 | 13060 | MUR02 | MUR | BA01726566 | 1 | 3 | 21/09/2021 16:55:36 | 22/09/2021 13:23:00 | Interna-Não programada-Meio ambiente-Vento | 15000 | 71 | 35573 | 1452,42 |
| 1170 | 383 | 9 | 2021 | 13060 | MUR02 | MUR | BA01726566 | 1 | 3 | 22/09/2021 01:24:31 | 22/09/2021 01:42:50 | Interna-Não programada-Meio ambiente-Vento | 15000 | 876 | 35573 | 267,42 |
| 1171 | 383 | 9 | 2021 | 13060 | MUR03 | MUR | 0015916967 | 1 | 3 | 22/09/2021 06:32:26 | 22/09/2021 09:55:00 | Interna-Não programada-Meio ambiente-Vento | 220 | 4 | 35573 | 13,50 |
| 1172 | 383 | 9 | 2021 | 13060 | MUR04 | MUR | 0015904911 | 1 | 3 | 21/09/2021 17:08:09 | 22/09/2021 03:19:00 | Interna-Não programada-Meio ambiente-Arvore ou Vegetacao | 15000 | 65 | 35573 | 661,75 |
| 1173 | 383 | 9 | 2021 | 13060 | MUR05 | MUR | 0015898773 | 1 | 3 | 21/09/2021 14:54:49 | 22/09/2021 03:29:00 | Interna-Não programada-Meio ambiente-Vento | 220 | 83 | 35573 | 1043,29 |
| 1174 | 383 | 9 | 2021 | 13060 | MUR05 | MUR | 0015925641 | 1 | 3 | 22/09/2021 06:03:38 | 22/09/2021 10:50:00 | Interna-Não programada-Meio ambiente-Arvore ou Vegetacao | 15000 | 22 | 35573 | 105,00 |
| 1175 | 383 | 9 | 2021 | 13060 | MUR05 | MUR | 0015925831 | 1 | 3 | 22/09/2021 09:10:42 | 22/09/2021 13:26:00 | Interna-Não programada-Meio ambiente-Arvore ou Vegetacao | 15000 | 3 | 35573 | 12,77 |
| 1176 | 383 | 9 | 2021 | 13060 | MUR05 | MUR | 0015926807 | 1 | 3 | 22/09/2021 09:08:12 | 22/09/2021 18:10:00 | Interna-Não programada-Meio ambiente-Arvore ou Vegetacao | 15000 | 5 | 35573 | 45,15 |
| 1177 | 383 | 9 | 2021 | 13060 | MUR05 | MUR | DT15916403 | 1 | 3 | 22/09/2021 03:55:00 | 22/09/2021 04:10:00 | Interna-Não programada-Meio ambiente-Arvore ou Vegetacao | 220 | 12 | 35573 | 3,00 |
| 1178 | 383 | 9 | 2021 | 13061 | NAT03 | NAT | 0015923239 | 1 | 3 | 22/09/2021 11:24:21 | 23/09/2021 02:01:09 | Interna-Não programada-Meio ambiente-Vento | 220 | 1 | 22567 | 14,61 |
| 1179 | 383 | 9 | 2021 | 13061 | NAT04 | NAT | 0015922189 | 1 | 3 | 22/09/2021 10:34:49 | 22/09/2021 20:50:13 | Interna-Não programada-Meio ambiente-Vento | 220 | 2 | 22567 | 20,51 |
| 1180 | 383 | 9 | 2021 | 13063 | OUT01 | OUT | 0015903861 | 1 | 3 | 21/09/2021 16:46:59 | 22/09/2021 20:15:00 | Interna-Não programada-Meio ambiente-Vento | 15000 | 2 | 1343 | 54,93 |
| 1181 | 383 | 9 | 2021 | 13063 | OUT01 | OUT | 0015908511 | 1 | 3 | 21/09/2021 18:35:31 | 22/09/2021 11:27:45 | Interna-Não programada-Meio ambiente-Vento | 220 | 2 | 1343 | 33,74 |
| 1182 | 383 | 9 | 2021 | 13063 | OUT01 | OUT | 0015918533 | 1 | 3 | 22/09/2021 08:01:35 | 22/09/2021 12:18:00 | Interna-Não programada-Meio ambiente-Arvore ou Vegetacao | 15000 | 1 | 1343 | 4,27 |
| 1183 | 383 | 9 | 2021 | 13063 | OUT01 | OUT | 0015925363 | 1 | 3 | 22/09/2021 13:28:45 | 22/09/2021 18:16:00 | Interna-Não programada-Meio ambiente-Arvore ou Vegetacao | 15000 | 29 | 1343 | 138,84 |
| 1184 | 383 | 9 | 2021 | 13063 | OUT01 | OUT | 0015927389 | 1 | 3 | 22/09/2021 15:13:32 | 22/09/2021 23:03:00 | Interna-Não programada-Meio ambiente-Vento | 15000 | 26 | 1343 | 203,44 |
| 1185 | 383 | 9 | 2021 | 13063 | OUT02 | OUT | 0015902975 | 1 | 3 | 21/09/2021 16:29:25 | 21/09/2021 21:23:26 | Interna-Não programada-Meio ambiente-Vento | 15000 | 398 | 1343 | 1950,31 |
| 1186 | 383 | 9 | 2021 | 13063 | OUT02 | OUT | 0015913031 | 1 | 3 | 21/09/2021 21:49:40 | 22/09/2021 14:39:00 | Interna-Não programada-Meio ambiente-Arvore ou Vegetacao | 15000 | 40 | 1343 | 672,89 |
| 1187 | 383 | 9 | 2021 | 13063 | OUT02 | OUT | 0015919455 | 1 | 3 | 22/09/2021 08:41:52 | 23/09/2021 11:36:00 | Interna-Não programada-Meio ambiente-Arvore ou Vegetacao | 15000 | 33 | 1343 | 887,77 |
| 1188 | 383 | 9 | 2021 | 13063 | OUT02 | OUT | 0015922231 | 1 | 3 | 22/09/2021 10:37:35 | 22/09/2021 14:50:00 | Interna-Não programada-Meio ambiente-Descarga Atmosferica | 220 | 9 | 1343 | 37,86 |
| 1189 | 383 | 9 | 2021 | 13064 | PAL01 | PAL | 0015920495 | 1 | 3 | 22/09/2021 09:20:10 | 22/09/2021 11:25:00 | Interna-Não programada-Meio ambiente-Arvore ou Vegetacao | 15000 | 13 | 41571 | 27,05 |
| 1190 | 383 | 9 | 2021 | 13064 | PAL03 | PAL | 0015916959 | 1 | 3 | 22/09/2021 06:31:20 | 22/09/2021 13:45:58 | Interna-Não programada-Meio ambiente-Vento | 220 | 1 | 41571 | 7,24 |
| 1191 | 383 | 9 | 2021 | 13064 | PAL03 | PAL | 0015921649 | 1 | 3 | 22/09/2021 10:10:07 | 22/09/2021 16:05:55 | Interna-Não programada-Meio ambiente-Vento | 220 | 1 | 41571 | 5,93 |
| 1192 | 383 | 9 | 2021 | 13064 | PAL03 | PAL | 0015921669 | 1 | 3 | 22/09/2021 10:10:58 | 22/09/2021 14:10:48 | Interna-Não programada-Meio ambiente-Vento | 220 | 6 | 41571 | 23,98 |
| 1193 | 383 | 9 | 2021 | 13064 | PAL03 | PAL | 0015925407 | 1 | 3 | 22/09/2021 13:31:45 | 22/09/2021 17:53:34 | Interna-Não programada-Meio ambiente-Vento | 220 | 6 | 41571 | 26,18 |
| 1194 | 383 | 9 | 2021 | 13064 | PAL04 | PAL | 0015902285 | 1 | 3 | 21/09/2021 16:16:45 | 22/09/2021 19:20:00 | Interna-Não programada-Meio ambiente-Descarga Atmosferica | 220 | 42 | 41571 | 1136,27 |
| 1195 | 383 | 9 | 2021 | 13064 | PAL04 | PAL | 0015904949 | 1 | 3 | 21/09/2021 17:08:41 | 22/09/2021 11:43:04 | Interna-Não programada-Meio ambiente-Vento | 220 | 7 | 41571 | 130,01 |
| 1196 | 383 | 9 | 2021 | 13064 | PAL04 | PAL | 0015914325 | 1 | 3 | 21/09/2021 22:59:12 | 22/09/2021 15:41:51 | Interna-Não programada-Meio ambiente-Vento | 220 | 2 | 41571 | 33,42 |
| 1197 | 383 | 9 | 2021 | 13064 | PAL04 | PAL | 0015914825 | 1 | 3 | 21/09/2021 23:42:19 | 22/09/2021 14:14:34 | Interna-Não programada-Meio ambiente-Vento | 220 | 1 | 41571 | 14,54 |
| 1198 | 383 | 9 | 2021 | 13064 | PAL04 | PAL | 0015917255 | 1 | 3 | 22/09/2021 06:56:25 | 23/09/2021 06:31:52 | Interna-Não programada-Meio ambiente-Vento | 15000 | 204 | 41571 | 4812,53 |
| 1199 | 383 | 9 | 2021 | 13064 | PAL04 | PAL | 0015918197 | 1 | 3 | 22/09/2021 07:44:14 | 22/09/2021 19:16:00 | Interna-Não programada-Meio ambiente-Arvore ou Vegetacao | 15000 | 204 | 41571 | 2352,01 |
| 1200 | 383 | 9 | 2021 | 13064 | PAL04 | PAL | 0015925671 | 1 | 3 | 22/09/2021 13:45:15 | 23/09/2021 11:39:02 | Interna-Não programada-Meio ambiente-Vento | 220 | 3 | 41571 | 65,69 |
| 1201 | 383 | 9 | 2021 | 13064 | PAL05 | PAL | BA01728218 | 1 | 3 | 22/09/2021 13:56:00 | 22/09/2021 18:00:00 | Interna-Não programada-Meio ambiente-Vento | 15000 | 29 | 41571 | 117,93 |
| 1202 | 383 | 9 | 2021 | 13066 | NPA05 | NPA | 0015899917 | 1 | 3 | 21/09/2021 15:24:39 | 21/09/2021 17:24:28 | Interna-Não programada-Meio ambiente-Arvore ou Vegetacao | 220 | 32 | 74883 | 63,90 |

| Item | Agente | Mês_com petência | Ano_com petência | Código Conjunto | alimentador | subestação | Número Ordem Interrupção | Cod Tipo Interrupção | Cod Motivo Expurgo | Data Hora Inicio Interrupção | Data Hora Restabilização | Fato Gerador | Nível Tensão | Qtd Consumidoras | Núm Consumidores | CHI |
|------|--------|---------------------|---------------------|--------------------|-------------|------------|-----------------------------|-------------------------|-----------------------|---------------------------------|-----------------------------|--|-----------------|---------------------|---------------------|---------|
| 1203 | 383 | 9 | 2021 | 13066 | NPA05 | NPA | 0015899941 | 1 | 3 | 21/09/2021 15:24:57 | 21/09/2021 21:00:00 | Interna-Não programada-Meio ambiente-Arvore ou Vegetacao | 220 | 23 | 74883 | 128,44 |
| 1204 | 383 | 9 | 2021 | 13066 | NPA05 | NPA | 0015913551 | 1 | 3 | 21/09/2021 22:18:07 | 22/09/2021 01:49:00 | Interna-Não programada-Meio ambiente-Arvore ou Vegetacao | 15000 | 185 | 74883 | 650,22 |
| 1205 | 383 | 9 | 2021 | 13066 | NPA05 | NPA | 0015916897 | 1 | 3 | 22/09/2021 06:25:35 | 22/09/2021 07:08:37 | Interna-Não programada-Meio ambiente-Arvore ou Vegetacao | 15000 | 48 | 74883 | 34,43 |
| 1206 | 383 | 9 | 2021 | 13066 | PAR01 | PAR | 0015900269 | 1 | 3 | 21/09/2021 15:31:03 | 21/09/2021 19:10:00 | Interna-Não programada-Meio ambiente-Arvore ou Vegetacao | 15000 | 283 | 74883 | 1032,71 |
| 1207 | 383 | 9 | 2021 | 13066 | PAR02 | PAR | 0015918597 | 1 | 3 | 22/09/2021 08:04:34 | 22/09/2021 18:05:00 | Interna-Não programada-Meio ambiente-Arvore ou Vegetacao | 220 | 1 | 74883 | 10,01 |
| 1208 | 383 | 9 | 2021 | 13066 | PAR02 | PAR | 0015921323 | 1 | 3 | 22/09/2021 09:56:09 | 22/09/2021 13:00:00 | Interna-Não programada-Meio ambiente-Vento | 220 | 5 | 74883 | 15,32 |
| 1209 | 383 | 9 | 2021 | 13066 | PAR03 | PAR | 0015899213 | 1 | 3 | 21/09/2021 15:05:01 | 21/09/2021 18:14:49 | Interna-Não programada-Meio ambiente-Vento | 220 | 2 | 74883 | 6,33 |
| 1210 | 383 | 9 | 2021 | 13066 | PAR03 | PAR | 0015904083 | 1 | 3 | 21/09/2021 16:51:40 | 22/09/2021 05:02:00 | Interna-Não programada-Meio ambiente-Vento | 220 | 1 | 74883 | 12,17 |
| 1211 | 383 | 9 | 2021 | 13066 | PAR03 | PAR | 0015908289 | 1 | 3 | 21/09/2021 18:17:28 | 21/09/2021 19:10:00 | Interna-Não programada-Meio ambiente-Arvore ou Vegetacao | 15000 | 18 | 74883 | 15,76 |
| 1212 | 383 | 9 | 2021 | 13066 | PAR03 | PAR | 0015915185 | 1 | 3 | 22/09/2021 00:43:32 | 22/09/2021 10:40:00 | Interna-Não programada-Meio ambiente-Vento | 15000 | 13 | 74883 | 129,23 |
| 1213 | 383 | 9 | 2021 | 13066 | PAR04 | PAR | 0015897597 | 1 | 3 | 21/09/2021 14:03:23 | 21/09/2021 15:23:00 | Interna-Não programada-Meio ambiente-Arvore ou Vegetacao | 15000 | 225 | 74883 | 298,56 |
| 1214 | 383 | 9 | 2021 | 13066 | PAR04 | PAR | 0015899027 | 1 | 3 | 21/09/2021 15:00:50 | 22/09/2021 01:20:00 | Interna-Não programada-Meio ambiente-Arvore ou Vegetacao | 220 | 8 | 74883 | 82,56 |
| 1215 | 383 | 9 | 2021 | 13066 | PAR04 | PAR | 0015914899 | 1 | 3 | 21/09/2021 23:56:31 | 21/09/2021 11:55:00 | Interna-Não programada-Meio ambiente-Vento | 15000 | 58 | 74883 | 694,53 |
| 1216 | 383 | 9 | 2021 | 13066 | PAR05 | PAR | 0015911191 | 1 | 3 | 21/09/2021 20:20:15 | 21/09/2021 22:12:45 | Interna-Não programada-Meio ambiente-Vento | 220 | 1 | 74883 | 1,88 |
| 1217 | 383 | 9 | 2021 | 13066 | PAR06 | PAR | 0015908261 | 1 | 3 | 21/09/2021 18:28:42 | 21/09/2021 22:37:51 | Interna-Não programada-Meio ambiente-Vento | 220 | 1 | 74883 | 4,15 |
| 1218 | 383 | 9 | 2021 | 13066 | PAR06 | PAR | 0015919723 | 1 | 3 | 22/09/2021 08:54:05 | 22/09/2021 13:50:00 | Interna-Não programada-Meio ambiente-Vento | 220 | 1 | 74883 | 4,93 |
| 1219 | 383 | 9 | 2021 | 13066 | PAR09 | PAR | 0015900337 | 1 | 3 | 21/09/2021 15:33:13 | 21/09/2021 20:39:00 | Interna-Não programada-Meio ambiente-Arvore ou Vegetacao | 15000 | 98 | 74883 | 499,45 |
| 1220 | 383 | 9 | 2021 | 13066 | PAR10 | PAR | 0015902561 | 1 | 3 | 21/09/2021 16:21:52 | 21/09/2021 21:35:00 | Interna-Não programada-Meio ambiente-Vento | 15000 | 257 | 74883 | 1341,25 |
| 1221 | 383 | 9 | 2021 | 13066 | PAR11 | PAR | 0015898105 | 1 | 3 | 21/09/2021 14:31:21 | 21/09/2021 16:40:00 | Interna-Não programada-Meio ambiente-Arvore ou Vegetacao | 15000 | 409 | 74883 | 876,96 |
| 1222 | 383 | 9 | 2021 | 13066 | PAR11 | PAR | 0015899239 | 1 | 3 | 21/09/2021 15:05:48 | 21/09/2021 16:40:00 | Interna-Não programada-Meio ambiente-Arvore ou Vegetacao | 15000 | 409 | 74883 | 642,13 |
| 1223 | 383 | 9 | 2021 | 13066 | PAR11 | PAR | 0015899915 | 1 | 3 | 21/09/2021 15:21:06 | 22/09/2021 01:10:00 | Interna-Não programada-Meio ambiente-Arvore ou Vegetacao | 15000 | 6 | 74883 | 58,89 |
| 1224 | 383 | 9 | 2021 | 13066 | PAR11 | PAR | 0015910385 | 1 | 3 | 21/09/2021 19:46:37 | 21/09/2021 23:20:00 | Interna-Não programada-Meio ambiente-Arvore ou Vegetacao | 15000 | 151 | 74883 | 537,01 |
| 1225 | 383 | 9 | 2021 | 13066 | PAR12 | PAR | 0015899245 | 1 | 3 | 21/09/2021 15:05:51 | 21/09/2021 17:19:00 | Interna-Não programada-Meio ambiente-Arvore ou Vegetacao | 220 | 55 | 74883 | 122,05 |
| 1226 | 383 | 9 | 2021 | 13066 | PAR12 | PAR | 0015916223 | 1 | 3 | 22/09/2021 04:24:11 | 22/09/2021 08:53:00 | Interna-Não programada-Meio ambiente-Vento | 220 | 55 | 74883 | 246,42 |
| 1227 | 383 | 9 | 2021 | 13066 | PAR13 | PAR | 0015898799 | 1 | 3 | 21/09/2021 14:55:16 | 21/09/2021 18:07:12 | Interna-Não programada-Meio ambiente-Vento | 15000 | 169 | 74883 | 540,61 |
| 1228 | 383 | 9 | 2021 | 13066 | PAR13 | PAR | 0015898799 | 1 | 3 | 21/09/2021 14:55:16 | 21/09/2021 00:40:00 | Interna-Não programada-Meio ambiente-Vento | 15000 | 97 | 74883 | 945,32 |
| 1229 | 383 | 9 | 2021 | 13067 | PRM01 | PRM | 0015917389 | 1 | 3 | 22/09/2021 07:04:33 | 22/09/2021 10:44:00 | Interna-Não programada-Meio ambiente-Vento | 15000 | 34 | 16385 | 124,36 |
| 1230 | 383 | 9 | 2021 | 13067 | PRM02 | PRM | 0015904369 | 1 | 3 | 21/09/2021 16:57:44 | 22/09/2021 02:10:00 | Interna-Não programada-Meio ambiente-Vento | 220 | 33 | 16385 | 303,75 |
| 1231 | 383 | 9 | 2021 | 13067 | PRM02 | PRM | 0015916085 | 1 | 3 | 22/09/2021 03:45:44 | 22/09/2021 09:07:17 | Interna-Não programada-Meio ambiente-Vento | 15000 | 60 | 16385 | 321,55 |
| 1232 | 383 | 9 | 2021 | 13067 | PRM03 | PRM | 0015908169 | 1 | 3 | 21/09/2021 18:25:15 | 21/09/2021 23:00:41 | Interna-Não programada-Meio ambiente-Vento | 220 | 1 | 16385 | 4,59 |
| 1233 | 383 | 9 | 2021 | 13068 | PIN01 | PIN | 0015915487 | 1 | 3 | 22/09/2021 01:41:35 | 22/09/2021 18:59:00 | Interna-Não programada-Meio ambiente-Vento | 220 | 22 | 43339 | 380,39 |
| 1234 | 383 | 9 | 2021 | 13068 | PIN01 | PIN | 0015923471 | 1 | 3 | 22/09/2021 11:36:22 | 22/09/2021 18:20:45 | Interna-Não programada-Meio ambiente-Vento | 15000 | 259 | 43339 | 1745,59 |
| 1235 | 383 | 9 | 2021 | 13068 | PIN02 | PIN | 0015910271 | 1 | 3 | 21/09/2021 19:40:50 | 22/09/2021 07:52:00 | Interna-Não programada-Meio ambiente-Arvore ou Vegetacao | 15000 | 78 | 43339 | 950,52 |
| 1236 | 383 | 9 | 2021 | 13068 | PIN04 | PIN | BA01726718 | 1 | 3 | 21/09/2021 15:00:24 | 21/09/2021 18:04:28 | Interna-Não programada-Meio ambiente-Vento | 15000 | 371 | 43339 | 1138,15 |
| 1237 | 383 | 9 | 2021 | 13068 | PIN04 | PIN | BA01726718 | 1 | 3 | 21/09/2021 15:00:24 | 22/09/2021 13:46:35 | Interna-Não programada-Meio ambiente-Vento | 15000 | 5 | 43339 | 113,85 |
| 1238 | 383 | 9 | 2021 | 13068 | PIN05 | PIN | 0015901937 | 1 | 3 | 21/09/2021 16:10:16 | 22/09/2021 08:45:00 | Interna-Não programada-Meio ambiente-Vento | 220 | 1 | 43339 | 16,58 |
| 1239 | 383 | 9 | 2021 | 13068 | PIN05 | PIN | 0015901999 | 1 | 3 | 21/09/2021 16:11:40 | 21/09/2021 16:55:00 | Interna-Não programada-Meio ambiente-Vento | 220 | 2 | 43339 | 1,44 |
| 1240 | 383 | 9 | 2021 | 13068 | PIN05 | PIN | 0015904721 | 1 | 3 | 21/09/2021 17:04:42 | 22/09/2021 02:15:00 | Interna-Não programada-Meio ambiente-Arvore ou Vegetacao | 15000 | 100 | 43339 | 917,17 |
| 1241 | 383 | 9 | 2021 | 13068 | PIN05 | PIN | 0015916741 | 1 | 3 | 22/09/2021 06:10:33 | 22/09/2021 12:31:48 | Interna-Não programada-Meio ambiente-Vento | 15000 | 221 | 43339 | 1404,27 |
| 1242 | 383 | 9 | 2021 | 13068 | PIN05 | PIN | 0015916741 | 1 | 3 | 22/09/2021 10:15:32 | 22/09/2021 12:31:48 | Interna-Não programada-Meio ambiente-Vento | 15000 | 52 | 43339 | 118,10 |
| 1243 | 383 | 9 | 2021 | 13068 | PIN08 | PIN | 0015900969 | 1 | 3 | 21/09/2021 15:32:34 | 21/09/2021 20:48:17 | Interna-Não programada-Meio ambiente-Vento | 15000 | 37 | 43339 | 194,69 |
| 1244 | 383 | 9 | 2021 | 13068 | PIN08 | PIN | 0015900969 | 1 | 3 | 21/09/2021 15:32:34 | 22/09/2021 09:00:00 | Interna-Não programada-Meio ambiente-Vento | 15000 | 81 | 43339 | 1414,04 |
| 1245 | 383 | 9 | 2021 | 13069 | BCL01 | BCL | 0015909443 | 1 | 3 | 21/09/2021 19:07:28 | 23/09/2021 04:22:23 | Interna-Não programada-Meio ambiente-Vento | 220 | 2 | 26391 | 66,50 |
| 1246 | 383 | 9 | 2021 | 13069 | BCL01 | BCL | 0015909753 | 1 | 3 | 21/09/2021 19:18:53 | 23/09/2021 01:00:00 | Interna-Não programada-Meio ambiente-Vento | 15000 | 34 | 26391 | 1009,30 |
| 1247 | 383 | 9 | 2021 | 13069 | BCL01 | BCL | 0015913061 | 1 | 3 | 21/09/2021 21:51:05 | 22/09/2021 12:00:00 | Interna-Não programada-Meio ambiente-Vento | 220 | 1 | 26391 | 14,15 |

| Item | Agente | Mês_com petência | Ano_com petência | Código Conjunto | alimentador | subestação | Número Ordem Interrupção | Cod Tipo Interrupção | Cod Motivo Expurgo | Data Hora Início Interrupção | Data Hora Restabilização | Fato Gerador | Nível Tensão | Qtd Consumidoras | Núm Consumidores | CHI |
|------|--------|---------------------|---------------------|--------------------|-------------|------------|-----------------------------|-------------------------|-----------------------|---------------------------------|-----------------------------|--|-----------------|---------------------|---------------------|---------|
| 1248 | 383 | 9 | 2021 | 13069 | BCL01 | BCL | 0015923097 | 1 | 3 | 22/09/2021 11:18:24 | 22/09/2021 16:30:00 | Interna-Não programada-Meio ambiente-Vento | 220 | 1 | 26391 | 5,19 |
| 1249 | 383 | 9 | 2021 | 13069 | BCL01 | BCL | 0015928149 | 1 | 3 | 22/09/2021 15:56:21 | 23/09/2021 06:08:39 | Interna-Não programada-Meio ambiente-Vento | 220 | 2 | 26391 | 28,41 |
| 1250 | 383 | 9 | 2021 | 13069 | BCL02 | BCL | 0015921163 | 1 | 3 | 22/09/2021 09:49:14 | 24/09/2021 10:33:00 | Interna-Não programada-Meio ambiente-Vento | 220 | 1 | 26391 | 48,73 |
| 1251 | 383 | 9 | 2021 | 13069 | CAE01 | CAE | 0015916589 | 1 | 3 | 22/09/2021 05:47:50 | 22/09/2021 14:10:00 | Interna-Não programada-Meio ambiente-Vento | 15000 | 62 | 26391 | 518,91 |
| 1252 | 383 | 9 | 2021 | 13069 | CAE01 | CAE | 0015920891 | 1 | 3 | 22/09/2021 09:38:09 | 23/09/2021 09:40:57 | Interna-Não programada-Meio ambiente-Vento | 220 | 1 | 26391 | 24,05 |
| 1253 | 383 | 9 | 2021 | 13069 | CAE01 | CAE | 0015923475 | 1 | 3 | 22/09/2021 11:36:45 | 23/09/2021 11:59:38 | Interna-Não programada-Meio ambiente-Vento | 220 | 1 | 26391 | 24,38 |
| 1254 | 383 | 9 | 2021 | 13069 | CAE01 | CAE | 0015938789 | 1 | 3 | 22/09/2021 10:52:18 | 24/09/2021 19:20:00 | Interna-Não programada-Meio ambiente-Vento | 220 | 1 | 26391 | 56,46 |
| 1255 | 383 | 9 | 2021 | 13069 | CAE01 | CAE | 0015938789 | 1 | 3 | 24/09/2021 14:00:00 | 24/09/2021 19:20:00 | Interna-Não programada-Meio ambiente-Vento | 220 | 24 | 26391 | 128,00 |
| 1256 | 383 | 9 | 2021 | 13069 | CAE01 | CAE | BA01727358 | 1 | 3 | 21/09/2021 22:03:18 | 22/09/2021 17:46:00 | Interna-Não programada-Meio ambiente-Vento | 15000 | 324 | 26391 | 6386,58 |
| 1257 | 383 | 9 | 2021 | 13069 | MAL01 | MAL | 0015927651 | 1 | 3 | 21/09/2021 18:46:39 | 23/09/2021 10:50:00 | Interna-Não programada-Meio ambiente-Vento | 15000 | 99 | 26391 | 3965,53 |
| 1258 | 383 | 9 | 2021 | 13069 | MAL01 | MAL | BA01726892 | 1 | 3 | 21/09/2021 19:28:41 | 21/09/2021 19:33:57 | Interna-Não programada-Meio ambiente-Vento | 15000 | 313 | 26391 | 27,47 |
| 1259 | 383 | 9 | 2021 | 13069 | MAL01 | MAL | BA01727184 | 1 | 3 | 21/09/2021 19:34:03 | 21/09/2021 21:42:58 | Interna-Não programada-Meio ambiente-Arvore ou Vegetacao | 15000 | 143 | 26391 | 307,25 |
| 1260 | 383 | 9 | 2021 | 13069 | MAL01 | MAL | BA01727184 | 1 | 3 | 21/09/2021 19:34:03 | 21/09/2021 23:21:40 | Interna-Não programada-Meio ambiente-Arvore ou Vegetacao | 15000 | 8 | 26391 | 30,35 |
| 1261 | 383 | 9 | 2021 | 13069 | MAL01 | MAL | BA01727184 | 1 | 3 | 21/09/2021 19:34:03 | 22/09/2021 21:26:05 | Interna-Não programada-Meio ambiente-Arvore ou Vegetacao | 15000 | 85 | 26391 | 2198,71 |
| 1262 | 383 | 9 | 2021 | 13069 | MAL01 | MAL | BA01727452 | 1 | 3 | 21/09/2021 23:42:59 | 22/09/2021 20:50:19 | Interna-Não programada-Meio ambiente-Vento | 15000 | 8 | 26391 | 168,98 |
| 1263 | 383 | 9 | 2021 | 13069 | POT01 | POT | 0015913837 | 1 | 3 | 21/09/2021 22:30:10 | 24/09/2021 07:29:00 | Interna-Não programada-Meio ambiente-Vento | 220 | 1 | 26391 | 56,98 |
| 1264 | 383 | 9 | 2021 | 13069 | POT01 | POT | 0015918383 | 1 | 3 | 22/09/2021 07:55:31 | 24/09/2021 02:17:54 | Interna-Não programada-Meio ambiente-Arvore ou Vegetacao | 220 | 4 | 26391 | 169,49 |
| 1265 | 383 | 9 | 2021 | 13069 | POT01 | POT | 0015918383 | 1 | 3 | 23/09/2021 21:14:00 | 24/09/2021 02:17:54 | Interna-Não programada-Meio ambiente-Arvore ou Vegetacao | 220 | 48 | 26391 | 243,12 |
| 1266 | 383 | 9 | 2021 | 13069 | POT01 | POT | 0015925103 | 1 | 3 | 22/09/2021 13:13:55 | 22/09/2021 16:27:00 | Interna-Não programada-Meio ambiente-Vento | 220 | 1 | 26391 | 3,22 |
| 1267 | 383 | 9 | 2021 | 13069 | POT01 | POT | 0015928597 | 1 | 3 | 22/09/2021 16:22:27 | 24/09/2021 11:50:00 | Interna-Não programada-Meio ambiente-Vento | 220 | 2 | 26391 | 86,92 |
| 1268 | 383 | 9 | 2021 | 13069 | POT01 | POT | 0015942889 | 1 | 3 | 22/09/2021 09:24:38 | 24/09/2021 10:00:41 | Interna-Não programada-Meio ambiente-Vento | 220 | 53 | 26391 | 2575,84 |
| 1269 | 383 | 9 | 2021 | 13069 | POT02 | POT | 0015900229 | 1 | 3 | 21/09/2021 15:30:23 | 21/09/2021 17:41:00 | Interna-Não programada-Meio ambiente-Vento | 220 | 1 | 26391 | 2,18 |
| 1270 | 383 | 9 | 2021 | 13069 | POT02 | POT | 0015912207 | 1 | 3 | 21/09/2021 21:10:07 | 23/09/2021 22:47:26 | Interna-Não programada-Meio ambiente-Vento | 220 | 1 | 26391 | 49,62 |
| 1271 | 383 | 9 | 2021 | 13069 | POT02 | POT | 0015919661 | 1 | 3 | 22/09/2021 08:51:41 | 22/09/2021 22:15:00 | Interna-Não programada-Meio ambiente-Vento | 15000 | 30 | 26391 | 401,66 |
| 1272 | 383 | 9 | 2021 | 13069 | POT02 | POT | 0015919661 | 1 | 3 | 22/09/2021 08:51:41 | 22/09/2021 22:20:00 | Interna-Não programada-Meio ambiente-Vento | 15000 | 51 | 26391 | 687,07 |
| 1273 | 383 | 9 | 2021 | 13069 | POT02 | POT | 0015927421 | 1 | 3 | 22/09/2021 15:20:14 | 24/09/2021 12:55:00 | Interna-Não programada-Meio ambiente-Vento | 220 | 2 | 26391 | 91,16 |
| 1274 | 383 | 9 | 2021 | 13069 | POT03 | POT | 0015906285 | 1 | 3 | 21/09/2021 17:38:22 | 23/09/2021 01:30:07 | Interna-Não programada-Meio ambiente-Vento | 220 | 55 | 26391 | 1752,44 |
| 1275 | 383 | 9 | 2021 | 13069 | POT03 | POT | 0015913161 | 1 | 3 | 21/09/2021 21:55:55 | 23/09/2021 09:38:00 | Interna-Não programada-Meio ambiente-Vento | 15000 | 38 | 26391 | 1356,65 |
| 1276 | 383 | 9 | 2021 | 13069 | POT03 | POT | 0015913503 | 1 | 3 | 21/09/2021 22:15:42 | 22/09/2021 00:45:00 | Interna-Não programada-Meio ambiente-Vento | 15000 | 11 | 26391 | 27,37 |
| 1277 | 383 | 9 | 2021 | 13069 | POT05 | POT | 0015908705 | 1 | 3 | 21/09/2021 18:42:15 | 22/09/2021 20:03:45 | Interna-Não programada-Meio ambiente-Vento | 220 | 90 | 26391 | 2282,25 |
| 1278 | 383 | 9 | 2021 | 13069 | POT05 | POT | 0015928997 | 1 | 3 | 22/09/2021 16:48:12 | 23/09/2021 10:15:00 | Interna-Não programada-Meio ambiente-Vento | 220 | 2 | 26391 | 34,89 |
| 1279 | 383 | 9 | 2021 | 13069 | POT06 | POT | 0015919381 | 1 | 3 | 22/09/2021 08:38:40 | 22/09/2021 10:40:00 | Interna-Não programada-Meio ambiente-Vento | 220 | 1 | 26391 | 2,02 |
| 1280 | 383 | 9 | 2021 | 13069 | POT06 | POT | 0015920519 | 1 | 3 | 22/09/2021 09:23:11 | 23/09/2021 13:15:00 | Interna-Não programada-Meio ambiente-Vento | 220 | 1 | 26391 | 27,86 |
| 1281 | 383 | 9 | 2021 | 13069 | POT06 | POT | 0015920519 | 1 | 3 | 23/09/2021 11:50:00 | 23/09/2021 13:15:00 | Interna-Não programada-Meio ambiente-Vento | 220 | 77 | 26391 | 109,08 |
| 1282 | 383 | 9 | 2021 | 13069 | POT06 | POT | 0015924571 | 1 | 3 | 22/09/2021 12:37:24 | 22/09/2021 16:14:00 | Interna-Não programada-Meio ambiente-Vento | 220 | 1 | 26391 | 3,61 |
| 1283 | 383 | 9 | 2021 | 13070 | PDR01 | PDR | 0015903785 | 1 | 3 | 21/09/2021 16:45:00 | 23/09/2021 10:14:00 | Interna-Não programada-Meio ambiente-Vento | 220 | 60 | 40028 | 2489,00 |
| 1284 | 383 | 9 | 2021 | 13070 | PDR01 | PDR | 0015912611 | 1 | 3 | 21/09/2021 21:30:43 | 23/09/2021 12:02:09 | Interna-Não programada-Meio ambiente-Vento | 220 | 1 | 40028 | 38,52 |
| 1285 | 383 | 9 | 2021 | 13070 | PDR02 | PDR | BA01726624 | 1 | 3 | 21/09/2021 14:35:25 | 22/09/2021 10:41:36 | Interna-Não programada-Meio ambiente-Vento | 15000 | 12 | 40028 | 241,24 |
| 1286 | 383 | 9 | 2021 | 13070 | PDR02 | PDR | BA01726624 | 1 | 3 | 21/09/2021 14:35:25 | 22/09/2021 11:41:38 | Interna-Não programada-Meio ambiente-Vento | 15000 | 186 | 40028 | 3925,27 |
| 1287 | 383 | 9 | 2021 | 13070 | PDR03 | PDR | 0015898155 | 1 | 3 | 21/09/2021 14:33:13 | 22/09/2021 13:42:00 | Interna-Não programada-Meio ambiente-Arvore ou Vegetacao | 15000 | 65 | 40028 | 1504,52 |
| 1288 | 383 | 9 | 2021 | 13070 | PDR03 | PDR | 0015900615 | 1 | 3 | 21/09/2021 15:39:44 | 22/09/2021 18:10:00 | Interna-Não programada-Meio ambiente-Arvore ou Vegetacao | 15000 | 78 | 40028 | 2067,35 |
| 1289 | 383 | 9 | 2021 | 13070 | PDR03 | PDR | 0015901101 | 1 | 3 | 21/09/2021 15:54:19 | 23/09/2021 11:28:02 | Interna-Não programada-Meio ambiente-Arvore ou Vegetacao | 15000 | 15 | 40028 | 653,43 |
| 1290 | 383 | 9 | 2021 | 13070 | PDR03 | PDR | 0015909311 | 1 | 3 | 21/09/2021 19:02:29 | 22/09/2021 13:22:00 | Interna-Não programada-Meio ambiente-Arvore ou Vegetacao | 15000 | 96 | 40028 | 1759,23 |
| 1291 | 383 | 9 | 2021 | 13070 | PDR03 | PDR | 0015909847 | 1 | 3 | 21/09/2021 19:22:20 | 23/09/2021 12:11:04 | Interna-Não programada-Meio ambiente-Arvore ou Vegetacao | 15000 | 15 | 40028 | 612,18 |
| 1292 | 383 | 9 | 2021 | 13070 | PDR03 | PDR | 0015916607 | 1 | 3 | 22/09/2021 05:50:43 | 22/09/2021 15:26:00 | Interna-Não programada-Meio ambiente-Vento | 220 | 1 | 40028 | 9,59 |

| Item | Agente | Mês_com petência | Ano_com petência | Código Conjunto | alimentador | subestação | Número Ordem Interrupção | Cod Tipo Interrupção | Cod Motivo Expurgo | Data Hora Inicio Interrupção | Data Hora Restabilização | Fato Gerador | Nível Tensão | Qty Consumidoras | Núm Consumidores | CHI |
|------|--------|---------------------|---------------------|--------------------|-------------|------------|-----------------------------|-------------------------|-----------------------|---------------------------------|-----------------------------|--|-----------------|---------------------|---------------------|---------|
| 1293 | 383 | 9 | 2021 | 13070 | PDR04 | PDR | 0015898983 | 1 | 3 | 21/09/2021 14:59:00 | 23/09/2021 11:00:00 | Interna-Não programada-Meio ambiente-Vento | 220 | 27 | 40028 | 1188,45 |
| 1294 | 383 | 9 | 2021 | 13070 | PDR04 | PDR | 0015901751 | 1 | 3 | 21/09/2021 16:06:03 | 22/09/2021 11:40:00 | Interna-Não programada-Meio ambiente-Arvore ou Vegetacao | 15000 | 31 | 40028 | 606,54 |
| 1295 | 383 | 9 | 2021 | 13070 | PDR04 | PDR | BA01728242 | 1 | 3 | 22/09/2021 14:05:00 | 22/09/2021 14:50:00 | Interna-Não programada-Meio ambiente-Arvore ou Vegetacao | 15000 | 145 | 40028 | 108,75 |
| 1296 | 383 | 9 | 2021 | 13070 | PDR04 | PDR | BA01728276 | 1 | 3 | 22/09/2021 14:30:04 | 22/09/2021 14:45:06 | Interna-Não programada-Meio ambiente-Vento | 15000 | 52 | 40028 | 13,03 |
| 1297 | 383 | 9 | 2021 | 13070 | PDR05 | PDR | 0015908143 | 1 | 3 | 21/09/2021 18:24:58 | 22/09/2021 09:36:50 | Interna-Não programada-Meio ambiente-Vento | 15000 | 77 | 40028 | 1170,23 |
| 1298 | 383 | 9 | 2021 | 13070 | PDR05 | PDR | 0015908143 | 1 | 3 | 22/09/2021 09:29:46 | 22/09/2021 09:36:50 | Interna-Não programada-Meio ambiente-Vento | 15000 | 261 | 40028 | 30,74 |
| 1299 | 383 | 9 | 2021 | 13070 | PDR05 | PDR | BA01726706 | 1 | 3 | 21/09/2021 14:57:18 | 21/09/2021 15:02:00 | Interna-Não programada-Meio ambiente-Arvore ou Vegetacao | 15000 | 5725 | 40028 | 448,46 |
| 1300 | 383 | 9 | 2021 | 13070 | PDR05 | PDR | BA01726706 | 1 | 3 | 21/09/2021 14:57:18 | 21/09/2021 18:36:38 | Interna-Não programada-Meio ambiente-Arvore ou Vegetacao | 15000 | 496 | 40028 | 1813,16 |
| 1301 | 383 | 9 | 2021 | 13070 | PDR05 | PDR | BA01726706 | 1 | 3 | 21/09/2021 14:57:18 | 21/09/2021 20:12:10 | Interna-Não programada-Meio ambiente-Arvore ou Vegetacao | 15000 | 314 | 40028 | 1647,80 |
| 1302 | 383 | 9 | 2021 | 13070 | PDR06 | PDR | 0015899035 | 1 | 3 | 21/09/2021 15:01:03 | 22/09/2021 10:30:00 | Interna-Não programada-Meio ambiente-Arvore ou Vegetacao | 15000 | 266 | 40028 | 5182,34 |
| 1303 | 383 | 9 | 2021 | 13070 | PDR06 | PDR | 0015918451 | 1 | 3 | 22/09/2021 07:57:57 | 22/09/2021 12:10:00 | Interna-Não programada-Meio ambiente-Vento | 220 | 2 | 40028 | 8,40 |
| 1304 | 383 | 9 | 2021 | 13070 | PDR07 | PDR | 0015899745 | 1 | 3 | 21/09/2021 15:21:03 | 22/09/2021 14:52:00 | Interna-Não programada-Meio ambiente-Arvore ou Vegetacao | 15000 | 118 | 40028 | 2774,87 |
| 1305 | 383 | 9 | 2021 | 13070 | PDR07 | PDR | 0015911123 | 1 | 3 | 21/09/2021 20:17:50 | 21/09/2021 11:00:00 | Interna-Não programada-Meio ambiente-Vento | 220 | 1 | 40028 | 14,70 |
| 1306 | 383 | 9 | 2021 | 13070 | PDR07 | PDR | 0015927657 | 1 | 3 | 22/09/2021 15:32:13 | 22/09/2021 17:50:00 | Interna-Não programada-Meio ambiente-Vento | 15000 | 118 | 40028 | 270,97 |
| 1307 | 383 | 9 | 2021 | 13070 | PDR07 | PDR | BA01726586 | 1 | 3 | 21/09/2021 14:18:55 | 21/09/2021 16:34:38 | Interna-Não programada-Meio ambiente-Vento | 15000 | 714 | 40028 | 1615,03 |
| 1308 | 383 | 9 | 2021 | 13070 | PDR07 | PDR | BA01726586 | 1 | 3 | 21/09/2021 14:18:55 | 21/09/2021 17:51:17 | Interna-Não programada-Meio ambiente-Vento | 15000 | 395 | 40028 | 1398,08 |
| 1309 | 383 | 9 | 2021 | 13070 | PDR08 | PDR | 0015898251 | 1 | 3 | 21/09/2021 14:37:09 | 22/09/2021 17:30:00 | Interna-Não programada-Meio ambiente-Vento | 15000 | 119 | 40028 | 3198,82 |
| 1310 | 383 | 9 | 2021 | 13070 | PDR08 | PDR | 0015899039 | 1 | 3 | 21/09/2021 15:01:12 | 22/09/2021 11:25:00 | Interna-Não programada-Meio ambiente-Vento | 15000 | 118 | 40028 | 2406,81 |
| 1311 | 383 | 9 | 2021 | 13070 | PDR08 | PDR | 0015900063 | 1 | 3 | 21/09/2021 15:26:54 | 22/09/2021 13:10:00 | Interna-Não programada-Meio ambiente-Arvore ou Vegetacao | 15000 | 77 | 40028 | 1672,31 |
| 1312 | 383 | 9 | 2021 | 13070 | PDR08 | PDR | 0015902693 | 1 | 3 | 21/09/2021 16:24:07 | 22/09/2021 08:24:58 | Interna-Não programada-Meio ambiente-Vento | 15000 | 31 | 40028 | 496,44 |
| 1313 | 383 | 9 | 2021 | 13071 | POC01 | POC | 0015901943 | 1 | 3 | 21/09/2021 16:10:35 | 21/09/2021 21:40:00 | Interna-Não programada-Meio ambiente-Vento | 220 | 36 | 70270 | 197,65 |
| 1314 | 383 | 9 | 2021 | 13071 | POC01 | POC | 0015903859 | 1 | 3 | 21/09/2021 16:46:46 | 21/09/2021 22:35:00 | Interna-Não programada-Meio ambiente-Vento | 15000 | 136 | 70270 | 789,33 |
| 1315 | 383 | 9 | 2021 | 13071 | POC01 | POC | 0015905065 | 1 | 3 | 21/09/2021 17:10:00 | 21/09/2021 23:54:05 | Interna-Não programada-Meio ambiente-Arvore ou Vegetacao | 15000 | 589 | 70270 | 3966,75 |
| 1316 | 383 | 9 | 2021 | 13071 | POC01 | POC | 0015909179 | 1 | 3 | 21/09/2021 18:57:56 | 22/09/2021 10:18:00 | Interna-Não programada-Meio ambiente-Vento | 15000 | 12 | 70270 | 184,01 |
| 1317 | 383 | 9 | 2021 | 13071 | POC01 | POC | 0015910923 | 1 | 3 | 21/09/2021 20:09:26 | 22/09/2021 10:35:02 | Interna-Não programada-Meio ambiente-Vento | 220 | 2 | 70270 | 28,85 |
| 1318 | 383 | 9 | 2021 | 13071 | POC01 | POC | 0015916461 | 1 | 3 | 22/09/2021 05:15:47 | 22/09/2021 10:50:00 | Interna-Não programada-Meio ambiente-Vento | 15000 | 186 | 70270 | 1036,07 |
| 1319 | 383 | 9 | 2021 | 13071 | POC01 | POC | 0015918487 | 1 | 3 | 22/09/2021 07:59:25 | 23/09/2021 01:51:24 | Interna-Não programada-Meio ambiente-Vento | 220 | 4 | 70270 | 71,47 |
| 1320 | 383 | 9 | 2021 | 13071 | POC01 | POC | 0015920485 | 1 | 3 | 21/09/2021 15:47:46 | 22/09/2021 16:52:00 | Interna-Não programada-Meio ambiente-Vento | 220 | 5 | 70270 | 125,35 |
| 1321 | 383 | 9 | 2021 | 13071 | POC01 | POC | 0015921887 | 1 | 3 | 21/09/2021 16:37:56 | 23/09/2021 02:30:24 | Interna-Não programada-Meio ambiente-Vento | 220 | 7 | 70270 | 237,12 |
| 1322 | 383 | 9 | 2021 | 13071 | POC01 | POC | 0015921887 | 1 | 3 | 23/09/2021 02:14:00 | 23/09/2021 02:30:24 | Interna-Não programada-Meio ambiente-Vento | 220 | 33 | 70270 | 9,02 |
| 1323 | 383 | 9 | 2021 | 13071 | POC01 | POC | 0015925725 | 1 | 3 | 22/09/2021 13:48:28 | 23/09/2021 14:16:13 | Interna-Não programada-Meio ambiente-Vento | 220 | 1 | 70270 | 24,46 |
| 1324 | 383 | 9 | 2021 | 13071 | POC01 | POC | BA01727666 | 1 | 3 | 22/09/2021 02:35:00 | 22/09/2021 04:40:00 | Interna-Não programada-Meio ambiente-Arvore ou Vegetacao | 15000 | 4 | 70270 | 8,33 |
| 1325 | 383 | 9 | 2021 | 13071 | POC02 | POC | 0015928813 | 1 | 3 | 22/09/2021 16:38:23 | 22/09/2021 22:46:44 | Interna-Não programada-Meio ambiente-Vento | 220 | 20 | 70270 | 122,78 |
| 1326 | 383 | 9 | 2021 | 13071 | POC03 | POC | 0015904453 | 1 | 3 | 21/09/2021 16:59:18 | 22/09/2021 15:44:40 | Interna-Não programada-Meio ambiente-Vento | 220 | 1 | 70270 | 22,76 |
| 1327 | 383 | 9 | 2021 | 13071 | POC04 | POC | 0015906623 | 1 | 3 | 21/09/2021 17:45:27 | 21/09/2021 18:50:00 | Interna-Não programada-Meio ambiente-Vento | 220 | 7 | 70270 | 7,53 |
| 1328 | 383 | 9 | 2021 | 13071 | POC04 | POC | 0015922505 | 1 | 3 | 22/09/2021 10:49:49 | 22/09/2021 16:45:00 | Interna-Não programada-Meio ambiente-Vento | 220 | 5 | 70270 | 29,60 |
| 1329 | 383 | 9 | 2021 | 13071 | POC04 | POC | 0015927373 | 1 | 3 | 22/09/2021 15:17:32 | 22/09/2021 16:44:00 | Interna-Não programada-Meio ambiente-Vento | 220 | 1 | 70270 | 1,44 |
| 1330 | 383 | 9 | 2021 | 13071 | POC06 | POC | 0015897599 | 1 | 3 | 21/09/2021 14:03:23 | 21/09/2021 15:32:00 | Interna-Não programada-Meio ambiente-Vento | 220 | 1 | 70270 | 1,48 |
| 1331 | 383 | 9 | 2021 | 13071 | POC06 | POC | 0015898449 | 1 | 3 | 21/09/2021 14:44:41 | 21/09/2021 17:54:15 | Interna-Não programada-Meio ambiente-Vento | 220 | 2 | 70270 | 6,32 |
| 1332 | 383 | 9 | 2021 | 13071 | POC06 | POC | 0015909027 | 1 | 3 | 21/09/2021 18:52:50 | 22/09/2021 05:51:00 | Interna-Não programada-Meio ambiente-Arvore ou Vegetacao | 15000 | 118 | 70270 | 1294,39 |
| 1333 | 383 | 9 | 2021 | 13071 | POC06 | POC | 0015915983 | 1 | 3 | 22/09/2021 03:10:54 | 23/09/2021 12:03:24 | Interna-Não programada-Meio ambiente-Vento | 220 | 1 | 70270 | 32,87 |
| 1334 | 383 | 9 | 2021 | 13071 | POC06 | POC | 0015918895 | 1 | 3 | 22/09/2021 08:17:05 | 22/09/2021 12:20:00 | Interna-Não programada-Meio ambiente-Vento | 220 | 2 | 70270 | 8,10 |
| 1335 | 383 | 9 | 2021 | 13071 | POC06 | POC | 0015926661 | 1 | 3 | 22/09/2021 14:35:48 | 23/09/2021 12:38:00 | Interna-Não programada-Meio ambiente-Vento | 220 | 36 | 70270 | 793,32 |
| 1336 | 383 | 9 | 2021 | 13071 | POC07 | POC | 0015900141 | 1 | 3 | 21/09/2021 15:28:22 | 21/09/2021 17:03:41 | Interna-Não programada-Meio ambiente-Vento | 220 | 1 | 70270 | 1,59 |
| 1337 | 383 | 9 | 2021 | 13071 | POC07 | POC | 0015902397 | 1 | 3 | 21/09/2021 16:18:58 | 23/09/2021 23:30:00 | Interna-Não programada-Meio ambiente-Vento | 220 | 11 | 70270 | 607,02 |

| Item | Agente | Mês_com petência | Ano_com petência | Código Conjunto | alimentador | subestação | Número Ordem Interrupção | Cod Tipo Interrupção | Cod Motivo Expurgo | Data Hora Inicio Interrupção | Data Hora Restabilização | Fato Gerador | Nível Tensão | Qty Consumidoras | Núm Consumidores | CHI |
|------|--------|---------------------|---------------------|--------------------|-------------|------------|-----------------------------|-------------------------|-----------------------|---------------------------------|-----------------------------|---|-----------------|---------------------|---------------------|---------|
| 1338 | 383 | 9 | 2021 | 13071 | POC07 | POC | 0015912707 | 1 | 3 | 21/09/2021 21:35:09 | 22/09/2021 12:21:36 | Interna-Não programada-Meio ambiente-Vento | 220 | 1 | 70270 | 14,77 |
| 1339 | 383 | 9 | 2021 | 13071 | POC07 | POC | 0015917253 | 1 | 3 | 22/09/2021 06:56:24 | 23/09/2021 13:24:26 | Interna-Não programada-Meio ambiente-Vento | 220 | 2 | 70270 | 60,93 |
| 1340 | 383 | 9 | 2021 | 13071 | POC07 | POC | 0015923139 | 1 | 3 | 22/09/2021 11:19:43 | 22/09/2021 14:44:00 | Interna-Não programada-Meio ambiente-Vento | 220 | 1 | 70270 | 3,40 |
| 1341 | 383 | 9 | 2021 | 13071 | POC07 | POC | 0015924403 | 1 | 3 | 21/09/2021 21:35:09 | 22/09/2021 12:51:00 | Interna-Não programada-Meio ambiente-Vento | 220 | 1 | 70270 | 15,26 |
| 1342 | 383 | 9 | 2021 | 13071 | POC07 | POC | BA01727384 | 1 | 3 | 21/09/2021 22:09:50 | 21/09/2021 23:21:00 | Interna-Não programada-Meio ambiente-Vento | 15000 | 1132 | 70270 | 1342,68 |
| 1343 | 383 | 9 | 2021 | 13071 | POC07 | POC | BA01727384 | 1 | 3 | 21/09/2021 22:09:50 | 21/09/2021 23:34:03 | Interna-Não programada-Meio ambiente-Vento | 15000 | 596 | 70270 | 836,55 |
| 1344 | 383 | 9 | 2021 | 13071 | POC07 | POC | BA01727384 | 1 | 3 | 21/09/2021 22:09:50 | 22/09/2021 02:57:11 | Interna-Não programada-Meio ambiente-Vento | 15000 | 6 | 70270 | 28,74 |
| 1345 | 383 | 9 | 2021 | 13071 | POC07 | POC | BA01727384 | 1 | 3 | 21/09/2021 22:09:50 | 22/09/2021 02:58:08 | Interna-Não programada-Meio ambiente-Vento | 15000 | 12 | 70270 | 57,66 |
| 1346 | 383 | 9 | 2021 | 13071 | POC08 | POC | 0015900691 | 1 | 3 | 21/09/2021 15:42:00 | 21/09/2021 19:31:00 | Interna-Não programada-Meio ambiente-Vento | 15000 | 379 | 70270 | 1446,52 |
| 1347 | 383 | 9 | 2021 | 13071 | POC08 | POC | 0015903187 | 1 | 3 | 21/09/2021 16:33:40 | 21/09/2021 18:51:00 | Interna-Não programada-Meio ambiente-Vento | 220 | 1 | 70270 | 2,29 |
| 1348 | 383 | 9 | 2021 | 13071 | POC08 | POC | 0015928397 | 1 | 3 | 22/09/2021 16:08:41 | 22/09/2021 17:35:00 | Interna-Não programada-Meio ambiente-Vento | 220 | 1 | 70270 | 1,44 |
| 1349 | 383 | 9 | 2021 | 13071 | POC09 | POC | 0015908649 | 1 | 3 | 21/09/2021 18:40:34 | 21/09/2021 20:20:18 | Interna-Não programada-Meio ambiente-Vento | 220 | 5 | 70270 | 8,31 |
| 1350 | 383 | 9 | 2021 | 13071 | POC09 | POC | 0015921561 | 1 | 3 | 22/09/2021 10:06:40 | 22/09/2021 14:15:00 | Interna-Não programada-Meio ambiente-Vento | 220 | 3 | 70270 | 12,42 |
| 1351 | 383 | 9 | 2021 | 13071 | POC09 | POC | 0015925211 | 1 | 3 | 22/09/2021 13:20:42 | 22/09/2021 21:10:00 | Interna-Não programada-Meio ambiente-Vento | 220 | 2 | 70270 | 15,64 |
| 1352 | 383 | 9 | 2021 | 13074 | RBN01 | RBN | 0015915343 | 1 | 3 | 22/09/2021 01:19:32 | 23/09/2021 10:30:02 | Interna-Não programada-Meio ambiente-Descarga Atmosferica | 15000 | 26 | 19230 | 862,55 |
| 1353 | 383 | 9 | 2021 | 13074 | RBN01 | RBN | 0015920815 | 1 | 3 | 21/09/2021 20:17:18 | 23/09/2021 11:27:34 | Interna-Não programada-Meio ambiente-Vento | 220 | 2 | 19230 | 78,34 |
| 1354 | 383 | 9 | 2021 | 13074 | RBN01 | RBN | BA01726726 | 1 | 3 | 21/09/2021 15:02:04 | 21/09/2021 19:46:12 | Interna-Não programada-Meio ambiente-Vento | 15000 | 752 | 19230 | 3561,14 |
| 1355 | 383 | 9 | 2021 | 13074 | RBN02 | RBN | 0015902995 | 1 | 3 | 21/09/2021 16:29:41 | 21/09/2021 20:03:00 | Interna-Não programada-Meio ambiente-Vento | 220 | 1 | 19230 | 3,56 |
| 1356 | 383 | 9 | 2021 | 13074 | RBN03 | RBN | 0015901073 | 1 | 3 | 21/09/2021 15:54:00 | 22/09/2021 12:10:00 | Interna-Não programada-Meio ambiente-Arvore ou Vegetacao | 15000 | 49 | 19230 | 993,07 |
| 1357 | 383 | 9 | 2021 | 13074 | RBN04 | RBN | 0015899437 | 1 | 3 | 21/09/2021 15:10:34 | 21/09/2021 21:12:00 | Interna-Não programada-Meio ambiente-Vento | 15000 | 45 | 19230 | 271,07 |
| 1358 | 383 | 9 | 2021 | 13074 | RBN04 | RBN | 0015899437 | 1 | 3 | 21/09/2021 15:10:34 | 22/09/2021 01:30:00 | Interna-Não programada-Meio ambiente-Vento | 15000 | 147 | 19230 | 1517,61 |
| 1359 | 383 | 9 | 2021 | 13074 | RBN04 | RBN | 0015905183 | 1 | 3 | 21/09/2021 17:13:56 | 22/09/2021 12:35:00 | Interna-Não programada-Meio ambiente-Arvore ou Vegetacao | 15000 | 26 | 19230 | 503,13 |
| 1360 | 383 | 9 | 2021 | 13074 | RBN04 | RBN | 0015924719 | 1 | 3 | 22/09/2021 12:48:43 | 23/09/2021 09:28:02 | Interna-Não programada-Meio ambiente-Arvore ou Vegetacao | 15000 | 3 | 19230 | 61,97 |
| 1361 | 383 | 9 | 2021 | 13074 | RBN04 | RBN | BA01728244 | 1 | 3 | 22/09/2021 14:15:00 | 22/09/2021 18:36:00 | Interna-Não programada-Meio ambiente-Vento | 15000 | 31 | 19230 | 134,85 |
| 1362 | 383 | 9 | 2021 | 13075 | RDC01 | RDC | 0015896961 | 1 | 3 | 21/09/2021 15:20:09 | 21/09/2021 20:10:00 | Interna-Não programada-Meio ambiente-Arvore ou Vegetacao | 15000 | 228 | 20786 | 1101,43 |
| 1363 | 383 | 9 | 2021 | 13075 | RDC01 | RDC | 0015901525 | 1 | 3 | 21/09/2021 16:02:00 | 21/09/2021 17:30:00 | Interna-Não programada-Meio ambiente-Vento | 15000 | 116 | 20786 | 170,13 |
| 1364 | 383 | 9 | 2021 | 13075 | RDC01 | RDC | 0015915873 | 1 | 3 | 22/09/2021 02:43:22 | 22/09/2021 17:33:00 | Interna-Não programada-Meio ambiente-Arvore ou Vegetacao | 15000 | 162 | 20786 | 2402,01 |
| 1365 | 383 | 9 | 2021 | 13075 | RDC01 | RDC | 0015919477 | 1 | 3 | 22/09/2021 08:43:00 | 22/09/2021 16:30:00 | Interna-Não programada-Meio ambiente-Arvore ou Vegetacao | 15000 | 84 | 20786 | 653,80 |
| 1366 | 383 | 9 | 2021 | 13075 | RDC01 | RDC | BA01727260 | 1 | 3 | 21/09/2021 20:22:29 | 22/09/2021 01:25:51 | Interna-Não programada-Meio ambiente-Vento | 15000 | 290 | 20786 | 1466,27 |
| 1367 | 383 | 9 | 2021 | 13075 | RDC01 | RDC | BA01727386 | 1 | 3 | 21/09/2021 22:08:24 | 21/09/2021 23:00:57 | Interna-Não programada-Meio ambiente-Arvore ou Vegetacao | 15000 | 1476 | 20786 | 1292,73 |
| 1368 | 383 | 9 | 2021 | 13075 | RDC01 | RDC | BA01727386 | 1 | 3 | 21/09/2021 22:08:24 | 21/09/2021 23:01:51 | Interna-Não programada-Meio ambiente-Arvore ou Vegetacao | 15000 | 1125 | 20786 | 1002,19 |
| 1369 | 383 | 9 | 2021 | 13075 | RDC01 | RDC | BA01727386 | 1 | 3 | 21/09/2021 22:08:24 | 21/09/2021 23:59:42 | Interna-Não programada-Meio ambiente-Arvore ou Vegetacao | 15000 | 921 | 20786 | 1708,46 |
| 1370 | 383 | 9 | 2021 | 13075 | RDC01 | RDC | BA01728024 | 1 | 3 | 22/09/2021 11:30:50 | 22/09/2021 12:59:42 | Interna-Não programada-Meio ambiente-Vento | 15000 | 290 | 20786 | 429,52 |
| 1371 | 383 | 9 | 2021 | 13075 | RDC02 | RDC | 0015901421 | 1 | 3 | 21/09/2021 15:59:27 | 21/09/2021 18:30:00 | Interna-Não programada-Meio ambiente-Vento | 15000 | 1 | 20786 | 2,51 |
| 1372 | 383 | 9 | 2021 | 13075 | RDC02 | RDC | 0015902755 | 1 | 3 | 21/09/2021 16:25:14 | 22/09/2021 10:38:29 | Interna-Não programada-Meio ambiente-Arvore ou Vegetacao | 15000 | 84 | 20786 | 1530,55 |
| 1373 | 383 | 9 | 2021 | 13075 | RDC02 | RDC | 0015916745 | 1 | 3 | 22/09/2021 06:10:53 | 22/09/2021 17:06:00 | Interna-Não programada-Meio ambiente-Arvore ou Vegetacao | 15000 | 18 | 20786 | 196,54 |
| 1374 | 383 | 9 | 2021 | 13075 | RDC02 | RDC | 0015916895 | 1 | 3 | 22/09/2021 06:25:34 | 23/09/2021 00:15:00 | Interna-Não programada-Meio ambiente-Arvore ou Vegetacao | 15000 | 129 | 20786 | 2299,28 |
| 1375 | 383 | 9 | 2021 | 13075 | RDC02 | RDC | 0015918121 | 1 | 3 | 22/09/2021 07:43:05 | 22/09/2021 19:32:00 | Interna-Não programada-Meio ambiente-Descarga Atmosferica | 15000 | 47 | 20786 | 555,32 |
| 1376 | 383 | 9 | 2021 | 13075 | RDC02 | RDC | 0015919949 | 1 | 3 | 22/09/2021 09:02:00 | 23/09/2021 13:35:00 | Interna-Não programada-Meio ambiente-Vento | 220 | 2 | 20786 | 57,10 |
| 1377 | 383 | 9 | 2021 | 13075 | RDC02 | RDC | 0015920749 | 1 | 3 | 22/09/2021 09:33:19 | 22/09/2021 21:19:00 | Interna-Não programada-Meio ambiente-Descarga Atmosferica | 15000 | 8 | 20786 | 94,09 |
| 1378 | 383 | 9 | 2021 | 13075 | RDC02 | RDC | 0015920925 | 1 | 3 | 22/09/2021 09:39:14 | 23/09/2021 19:55:15 | Interna-Não programada-Meio ambiente-Vento | 220 | 1 | 20786 | 34,27 |
| 1379 | 383 | 9 | 2021 | 13075 | RDC02 | RDC | 0015946175 | 1 | 3 | 22/09/2021 06:15:03 | 23/09/2021 22:20:00 | Interna-Não programada-Meio ambiente-Arvore ou Vegetacao | 15000 | 15 | 20786 | 601,24 |
| 1380 | 383 | 9 | 2021 | 13075 | RDC02 | RDC | BA01726768 | 1 | 3 | 21/09/2021 15:24:35 | 21/09/2021 20:31:24 | Interna-Não programada-Meio ambiente-Arvore ou Vegetacao | 15000 | 80 | 20786 | 409,09 |
| 1381 | 383 | 9 | 2021 | 13075 | RDC02 | RDC | BA01726768 | 1 | 3 | 21/09/2021 15:24:35 | 21/09/2021 20:36:51 | Interna-Não programada-Meio ambiente-Arvore ou Vegetacao | 15000 | 187 | 20786 | 973,23 |
| 1382 | 383 | 9 | 2021 | 13075 | RDC02 | RDC | BA01726768 | 1 | 3 | 21/09/2021 15:24:35 | 21/09/2021 20:39:00 | Interna-Não programada-Meio ambiente-Arvore ou Vegetacao | 15000 | 16 | 20786 | 83,84 |

| Item | Agente | Mês_com petência | Ano_com petência | Código Conjunto | alimentador | subestação | Número Ordem Interrupção | Cod Tipo Interrupção | Cod Motivo Expurgo | Data Hora Início Interrupção | Data Hora Restabilização | Fato Gerador | Nível Tensão | Qty Consumidoras | Núm Consumidores | CHI |
|------|--------|---------------------|---------------------|--------------------|-------------|------------|-----------------------------|-------------------------|-----------------------|---------------------------------|-----------------------------|---|-----------------|---------------------|---------------------|----------|
| 1383 | 383 | 9 | 2021 | 13075 | RDC02 | RDC | BA01726768 | 1 | 3 | 21/09/2021 15:24:35 | 21/09/2021 22:01:26 | Interna-Não programada-Meio ambiente-Arvore ou Vegetacao | 15000 | 316 | 20786 | 2090,08 |
| 1384 | 383 | 9 | 2021 | 13075 | RDC02 | RDC | BA01726768 | 1 | 3 | 21/09/2021 15:24:35 | 21/09/2021 22:50:00 | Interna-Não programada-Meio ambiente-Arvore ou Vegetacao | 15000 | 21 | 20786 | 155,90 |
| 1385 | 383 | 9 | 2021 | 13075 | RDC02 | RDC | BA01726768 | 1 | 3 | 21/09/2021 15:40:47 | 21/09/2021 17:58:53 | Interna-Não programada-Meio ambiente-Arvore ou Vegetacao | 15000 | 109 | 20786 | 250,88 |
| 1386 | 383 | 9 | 2021 | 13075 | RDC02 | RDC | BA01727510 | 1 | 3 | 21/09/2021 18:42:00 | 21/09/2021 19:36:00 | Interna-Não programada-Meio ambiente-Vento | 15000 | 6 | 20786 | 5,40 |
| 1387 | 383 | 9 | 2021 | 13075 | RDC02 | RDC | BA01727804 | 1 | 3 | 22/09/2021 07:31:49 | 22/09/2021 09:41:35 | Interna-Não programada-Meio ambiente-Arvore ou Vegetacao | 15000 | 161 | 20786 | 348,21 |
| 1388 | 383 | 9 | 2021 | 13075 | RDC03 | RDC | 0015911379 | 1 | 3 | 21/09/2021 20:28:32 | 21/09/2021 21:52:00 | Interna-Não programada-Meio ambiente-Arvore ou Vegetacao | 15000 | 38 | 20786 | 52,86 |
| 1389 | 383 | 9 | 2021 | 13075 | RDC03 | RDC | 0015912787 | 1 | 3 | 21/09/2021 21:38:53 | 23/09/2021 06:10:00 | Interna-Não programada-Meio ambiente-Arvore ou Vegetacao | 15000 | 74 | 20786 | 2406,38 |
| 1390 | 383 | 9 | 2021 | 13075 | RDC03 | RDC | 0015916391 | 1 | 3 | 22/09/2021 04:58:33 | 22/09/2021 12:40:00 | Interna-Não programada-Meio ambiente-Arvore ou Vegetacao | 15000 | 54 | 20786 | 415,31 |
| 1391 | 383 | 9 | 2021 | 13075 | RDC03 | RDC | 0015927961 | 1 | 3 | 22/09/2021 15:47:13 | 23/09/2021 23:27:32 | Interna-Não programada-Meio ambiente-Vento | 220 | 2 | 20786 | 63,34 |
| 1392 | 383 | 9 | 2021 | 13075 | RDC03 | RDC | 0015928351 | 1 | 3 | 22/09/2021 16:07:03 | 22/09/2021 22:30:00 | Interna-Não programada-Meio ambiente-Arvore ou Vegetacao | 15000 | 7 | 20786 | 44,68 |
| 1393 | 383 | 9 | 2021 | 13075 | RDC04 | RDC | 0015910995 | 1 | 3 | 21/09/2021 20:12:32 | 22/09/2021 15:50:02 | Interna-Não programada-Meio ambiente-Arvore ou Vegetacao | 15000 | 779 | 20786 | 15287,88 |
| 1394 | 383 | 9 | 2021 | 13075 | RDC04 | RDC | 0015919425 | 1 | 3 | 22/09/2021 08:40:22 | 22/09/2021 18:35:00 | Interna-Não programada-Meio ambiente-Vento | 220 | 17 | 20786 | 168,48 |
| 1395 | 383 | 9 | 2021 | 13075 | RDC04 | RDC | 0015920577 | 1 | 3 | 22/09/2021 09:25:33 | 22/09/2021 18:33:18 | Interna-Não programada-Meio ambiente-Arvore ou Vegetacao | 15000 | 156 | 20786 | 1424,15 |
| 1396 | 383 | 9 | 2021 | 13076 | RDO01 | RDO | 0015917201 | 1 | 3 | 21/09/2021 15:43:14 | 23/09/2021 07:18:00 | Interna-Não programada-Meio ambiente-Vento | 220 | 34 | 61119 | 1345,70 |
| 1397 | 383 | 9 | 2021 | 13076 | RDO01 | RDO | 0015936515 | 1 | 3 | 22/09/2021 09:30:03 | 23/09/2021 10:02:00 | Interna-Não programada-Meio ambiente-Vento | 220 | 1 | 61119 | 24,53 |
| 1398 | 383 | 9 | 2021 | 13076 | RDO02 | RDO | 0015900033 | 1 | 3 | 21/09/2021 15:26:39 | 22/09/2021 13:27:00 | Interna-Não programada-Meio ambiente-Arvore ou Vegetacao | 15000 | 467 | 61119 | 10276,72 |
| 1399 | 383 | 9 | 2021 | 13076 | RDO02 | RDO | 0015902459 | 1 | 3 | 21/09/2021 16:18:34 | 22/09/2021 17:32:18 | Interna-Não programada-Meio ambiente-Arvore ou Vegetacao | 15000 | 1 | 61119 | 25,23 |
| 1400 | 383 | 9 | 2021 | 13076 | RDO02 | RDO | 0015903875 | 1 | 3 | 21/09/2021 16:47:14 | 22/09/2021 16:00:00 | Interna-Não programada-Meio ambiente-Arvore ou Vegetacao | 15000 | 141 | 61119 | 3273,00 |
| 1401 | 383 | 9 | 2021 | 13076 | RDO02 | RDO | 0015905891 | 1 | 3 | 21/09/2021 17:29:22 | 23/09/2021 12:00:00 | Interna-Não programada-Meio ambiente-Descarga Atmosferica | 220 | 71 | 61119 | 3018,25 |
| 1402 | 383 | 9 | 2021 | 13076 | RDO02 | RDO | 0015911993 | 1 | 3 | 21/09/2021 20:58:48 | 22/09/2021 15:00:00 | Interna-Não programada-Meio ambiente-Vento | 220 | 2 | 61119 | 36,04 |
| 1403 | 383 | 9 | 2021 | 13076 | RDO02 | RDO | 0015913029 | 1 | 3 | 21/09/2021 21:49:39 | 22/09/2021 11:00:00 | Interna-Não programada-Meio ambiente-Vento | 220 | 1 | 61119 | 13,17 |
| 1404 | 383 | 9 | 2021 | 13076 | RDO02 | RDO | 0015920055 | 1 | 3 | 22/09/2021 09:05:48 | 22/09/2021 15:03:00 | Interna-Não programada-Meio ambiente-Vento | 220 | 1 | 61119 | 5,95 |
| 1405 | 383 | 9 | 2021 | 13076 | RDO02 | RDO | 0015927035 | 1 | 3 | 22/09/2021 14:54:15 | 24/09/2021 03:24:54 | Interna-Não programada-Meio ambiente-Vento | 15000 | 1 | 61119 | 36,51 |
| 1406 | 383 | 9 | 2021 | 13076 | RDO02 | RDO | 0015933537 | 1 | 3 | 21/09/2021 17:44:10 | 22/09/2021 16:00:00 | Interna-Não programada-Meio ambiente-Vento | 220 | 17 | 61119 | 378,49 |
| 1407 | 383 | 9 | 2021 | 13076 | RDO02 | RDO | BA01726926 | 1 | 3 | 21/09/2021 16:28:48 | 21/09/2021 17:32:49 | Interna-Não programada-Meio ambiente-Vento | 15000 | 720 | 61119 | 768,20 |
| 1408 | 383 | 9 | 2021 | 13076 | RDO02 | RDO | BA01726926 | 1 | 3 | 21/09/2021 16:28:48 | 21/09/2021 17:33:54 | Interna-Não programada-Meio ambiente-Vento | 15000 | 1079 | 61119 | 1170,71 |
| 1409 | 383 | 9 | 2021 | 13076 | RDO02 | RDO | BA01726926 | 1 | 3 | 21/09/2021 16:28:48 | 21/09/2021 17:36:02 | Interna-Não programada-Meio ambiente-Vento | 15000 | 627 | 61119 | 702,59 |
| 1410 | 383 | 9 | 2021 | 13076 | RDO02 | RDO | BA01726926 | 1 | 3 | 21/09/2021 16:28:48 | 21/09/2021 20:43:30 | Interna-Não programada-Meio ambiente-Vento | 15000 | 1345 | 61119 | 5709,52 |
| 1411 | 383 | 9 | 2021 | 13076 | RDO02 | RDO | BA01726926 | 1 | 3 | 21/09/2021 16:28:48 | 21/09/2021 23:47:00 | Interna-Não programada-Meio ambiente-Vento | 15000 | 520 | 61119 | 3797,73 |
| 1412 | 383 | 9 | 2021 | 13076 | RDO02 | RDO | BA01726926 | 1 | 3 | 21/09/2021 16:28:48 | 22/09/2021 14:53:27 | Interna-Não programada-Meio ambiente-Vento | 15000 | 5 | 61119 | 112,05 |
| 1413 | 383 | 9 | 2021 | 13076 | RDO02 | RDO | BA01727272 | 1 | 3 | 21/09/2021 20:35:01 | 21/09/2021 22:41:14 | Interna-Não programada-Meio ambiente-Arvore ou Vegetacao | 15000 | 627 | 61119 | 1318,96 |
| 1414 | 383 | 9 | 2021 | 13076 | RDO02 | RDO | BA01727652 | 1 | 3 | 22/09/2021 04:12:09 | 22/09/2021 07:22:00 | Interna-Não programada-Meio ambiente-Vento | 15000 | 418 | 61119 | 1322,62 |
| 1415 | 383 | 9 | 2021 | 13076 | RDO02 | RDO | BA01727652 | 1 | 3 | 22/09/2021 04:12:09 | 22/09/2021 09:04:40 | Interna-Não programada-Meio ambiente-Vento | 15000 | 302 | 61119 | 1472,33 |
| 1416 | 383 | 9 | 2021 | 13076 | RDO02 | RDO | BA01727652 | 1 | 3 | 22/09/2021 04:12:09 | 22/09/2021 09:39:28 | Interna-Não programada-Meio ambiente-Vento | 15000 | 627 | 61119 | 3420,46 |
| 1417 | 383 | 9 | 2021 | 13076 | RDO02 | RDO | BA01727654 | 1 | 3 | 22/09/2021 04:23:15 | 22/09/2021 08:48:20 | Interna-Não programada-Meio ambiente-Vento | 15000 | 2303 | 61119 | 10174,78 |
| 1418 | 383 | 9 | 2021 | 13076 | RDO02 | RDO | BA01727654 | 1 | 3 | 22/09/2021 04:23:15 | 22/09/2021 11:30:57 | Interna-Não programada-Meio ambiente-Vento | 15000 | 576 | 61119 | 4105,92 |
| 1419 | 383 | 9 | 2021 | 13076 | RDO02 | RDO | BA01727654 | 1 | 3 | 22/09/2021 04:23:15 | 22/09/2021 15:12:30 | Interna-Não programada-Meio ambiente-Vento | 15000 | 100 | 61119 | 1082,08 |
| 1420 | 383 | 9 | 2021 | 13076 | RDO02 | RDO | BA01727924 | 1 | 3 | 22/09/2021 09:56:24 | 22/09/2021 12:36:00 | Interna-Não programada-Meio ambiente-Vento | 15000 | 106 | 61119 | 281,96 |
| 1421 | 383 | 9 | 2021 | 13076 | RDO02 | RDO | BA01727924 | 1 | 3 | 22/09/2021 09:56:24 | 22/09/2021 13:05:00 | Interna-Não programada-Meio ambiente-Vento | 15000 | 266 | 61119 | 836,13 |
| 1422 | 383 | 9 | 2021 | 13076 | RDO02 | RDO | BA01727924 | 1 | 3 | 22/09/2021 09:56:24 | 22/09/2021 13:11:00 | Interna-Não programada-Meio ambiente-Vento | 15000 | 255 | 61119 | 827,05 |
| 1423 | 383 | 9 | 2021 | 13076 | RDO02 | RDO | BA01728298 | 1 | 3 | 22/09/2021 15:50:00 | 22/09/2021 16:35:00 | Interna-Não programada-Meio ambiente-Arvore ou Vegetacao | 15000 | 67 | 61119 | 50,25 |
| 1424 | 383 | 9 | 2021 | 13076 | RDO03 | RDO | 0015902933 | 1 | 3 | 21/09/2021 16:28:52 | 21/09/2021 19:07:52 | Interna-Não programada-Meio ambiente-Vento | 220 | 1 | 61119 | 2,65 |
| 1425 | 383 | 9 | 2021 | 13076 | RDO03 | RDO | 0015905973 | 1 | 3 | 21/09/2021 17:31:46 | 22/09/2021 13:40:00 | Interna-Não programada-Meio ambiente-Vento | 15000 | 97 | 61119 | 1953,31 |
| 1426 | 383 | 9 | 2021 | 13076 | RDO03 | RDO | 0015910411 | 1 | 3 | 21/09/2021 19:47:33 | 23/09/2021 10:58:00 | Interna-Não programada-Meio ambiente-Vento | 15000 | 56 | 61119 | 2193,75 |
| 1427 | 383 | 9 | 2021 | 13076 | RDO03 | RDO | 0015936073 | 1 | 3 | 21/09/2021 17:07:41 | 23/09/2021 11:32:00 | Interna-Não programada-Meio ambiente-Descarga Atmosferica | 220 | 13 | 61119 | 551,27 |

| Item | Agente | Mês_com petência | Ano_com petência | Código Conjunto | alimentador | subestação | Número Ordem Interrupção | Cod Tipo Interrupção | Cod Motivo Expurgo | Data Hora Inicio Interrupção | Data Hora Restabilização | Fato Gerador | Nível Tensão | Qtd Consumidoras | Núm Consumidores | CHI |
|------|--------|---------------------|---------------------|--------------------|-------------|------------|-----------------------------|-------------------------|-----------------------|---------------------------------|-----------------------------|---|-----------------|---------------------|---------------------|----------|
| 1428 | 383 | 9 | 2021 | 13076 | RDO04 | RDO | 0015903195 | 1 | 3 | 21/09/2021 16:33:47 | 23/09/2021 04:20:00 | Interna-Não programada-Meio ambiente-Vento | 220 | 339 | 61119 | 12126,12 |
| 1429 | 383 | 9 | 2021 | 13076 | RDO04 | RDO | 0015907729 | 1 | 3 | 21/09/2021 18:13:24 | 22/09/2021 15:09:00 | Interna-Não programada-Meio ambiente-Vento | 220 | 1 | 61119 | 20,93 |
| 1430 | 383 | 9 | 2021 | 13076 | RDO04 | RDO | 0015934307 | 1 | 3 | 22/09/2021 08:35:54 | 23/09/2021 10:41:16 | Interna-Não programada-Meio ambiente-Descarga Atmosferica | 220 | 65 | 61119 | 1695,81 |
| 1431 | 383 | 9 | 2021 | 13076 | RDO04 | RDO | BA01728412 | 1 | 3 | 22/09/2021 07:28:00 | 22/09/2021 19:38:22 | Interna-Não programada-Meio ambiente-Vento | 15000 | 254 | 61119 | 3091,89 |
| 1432 | 383 | 9 | 2021 | 13076 | RDO05 | RDO | 0015904051 | 1 | 3 | 21/09/2021 16:50:51 | 21/09/2021 17:57:00 | Interna-Não programada-Meio ambiente-Arvore ou Vegetacao | 15000 | 201 | 61119 | 221,60 |
| 1433 | 383 | 9 | 2021 | 13076 | RDO05 | RDO | 0015904177 | 1 | 3 | 21/09/2021 16:54:00 | 22/09/2021 13:37:00 | Interna-Não programada-Meio ambiente-Vento | 15000 | 58 | 61119 | 1201,57 |
| 1434 | 383 | 9 | 2021 | 13076 | RDO05 | RDO | 0015906179 | 1 | 3 | 21/09/2021 17:36:04 | 22/09/2021 15:30:29 | Interna-Não programada-Meio ambiente-Vento | 15000 | 406 | 61119 | 8894,22 |
| 1435 | 383 | 9 | 2021 | 13076 | RDO05 | RDO | 0015923259 | 1 | 3 | 22/09/2021 11:25:05 | 22/09/2021 22:29:16 | Interna-Não programada-Meio ambiente-Vento | 15000 | 670 | 61119 | 7416,71 |
| 1436 | 383 | 9 | 2021 | 13076 | RDO05 | RDO | 0015934429 | 1 | 3 | 22/09/2021 01:24:08 | 23/09/2021 10:50:00 | Interna-Não programada-Meio ambiente-Descarga Atmosferica | 220 | 143 | 61119 | 4780,65 |
| 1437 | 383 | 9 | 2021 | 13076 | RDO05 | RDO | BA01726886 | 1 | 3 | 21/09/2021 16:11:38 | 21/09/2021 16:16:14 | Interna-Não programada-Meio ambiente-Arvore ou Vegetacao | 15000 | 797 | 61119 | 61,10 |
| 1438 | 383 | 9 | 2021 | 13076 | RDO05 | RDO | BA01726886 | 1 | 3 | 21/09/2021 16:11:38 | 21/09/2021 16:17:15 | Interna-Não programada-Meio ambiente-Arvore ou Vegetacao | 15000 | 657 | 61119 | 61,50 |
| 1439 | 383 | 9 | 2021 | 13076 | RDO05 | RDO | BA01726886 | 1 | 3 | 21/09/2021 16:11:38 | 22/09/2021 00:44:20 | Interna-Não programada-Meio ambiente-Arvore ou Vegetacao | 15000 | 738 | 61119 | 6306,21 |
| 1440 | 383 | 9 | 2021 | 13076 | RDO05 | RDO | BA01726968 | 1 | 3 | 21/09/2021 16:43:12 | 21/09/2021 16:49:55 | Interna-Não programada-Meio ambiente-Vento | 15000 | 4225 | 61119 | 472,97 |
| 1441 | 383 | 9 | 2021 | 13076 | RDO05 | RDO | BA01726968 | 1 | 3 | 21/09/2021 16:43:12 | 21/09/2021 16:50:48 | Interna-Não programada-Meio ambiente-Vento | 15000 | 406 | 61119 | 51,43 |
| 1442 | 383 | 9 | 2021 | 13076 | RDO05 | RDO | BA01726968 | 1 | 3 | 21/09/2021 16:43:12 | 21/09/2021 16:50:55 | Interna-Não programada-Meio ambiente-Vento | 15000 | 731 | 61119 | 94,01 |
| 1443 | 383 | 9 | 2021 | 13076 | RDO05 | RDO | BA01726968 | 1 | 3 | 21/09/2021 16:43:12 | 22/09/2021 01:24:07 | Interna-Não programada-Meio ambiente-Vento | 15000 | 1060 | 61119 | 9202,86 |
| 1444 | 383 | 9 | 2021 | 13076 | RDO05 | RDO | BA01726968 | 1 | 3 | 21/09/2021 16:43:12 | 22/09/2021 10:02:03 | Interna-Não programada-Meio ambiente-Vento | 15000 | 103 | 61119 | 1783,36 |
| 1445 | 383 | 9 | 2021 | 13076 | RDO06 | RDO | 0015900915 | 1 | 3 | 21/09/2021 15:50:48 | 22/09/2021 12:24:22 | Interna-Não programada-Meio ambiente-Arvore ou Vegetacao | 15000 | 348 | 61119 | 7154,69 |
| 1446 | 383 | 9 | 2021 | 13076 | RDO06 | RDO | 0015903021 | 1 | 3 | 21/09/2021 16:30:08 | 22/09/2021 16:17:00 | Interna-Não programada-Meio ambiente-Descarga Atmosferica | 15000 | 387 | 61119 | 9203,29 |
| 1447 | 383 | 9 | 2021 | 13076 | RDO06 | RDO | 0015903857 | 1 | 3 | 21/09/2021 16:46:46 | 23/09/2021 01:30:00 | Interna-Não programada-Meio ambiente-Arvore ou Vegetacao | 220 | 12 | 61119 | 392,65 |
| 1448 | 383 | 9 | 2021 | 13076 | RDO06 | RDO | 0015909049 | 1 | 3 | 21/09/2021 18:53:21 | 23/09/2021 01:00:00 | Interna-Não programada-Meio ambiente-Vento | 15000 | 209 | 61119 | 6293,16 |
| 1449 | 383 | 9 | 2021 | 13076 | RDO06 | RDO | 0015912713 | 1 | 3 | 21/09/2021 21:35:15 | 23/09/2021 05:25:00 | Interna-Não programada-Meio ambiente-Vento | 15000 | 123 | 61119 | 3914,99 |
| 1450 | 383 | 9 | 2021 | 13076 | RDO06 | RDO | 0015914817 | 1 | 3 | 21/09/2021 23:41:49 | 22/09/2021 11:29:00 | Interna-Não programada-Meio ambiente-Vento | 220 | 1 | 61119 | 11,79 |
| 1451 | 383 | 9 | 2021 | 13076 | RDO06 | RDO | 0015917293 | 1 | 3 | 22/09/2021 06:58:04 | 23/09/2021 13:19:44 | Interna-Não programada-Meio ambiente-Descarga Atmosferica | 220 | 120 | 61119 | 3643,33 |
| 1452 | 383 | 9 | 2021 | 13076 | RDO06 | RDO | 0015917671 | 1 | 3 | 22/09/2021 07:20:24 | 23/09/2021 11:38:38 | Interna-Não programada-Meio ambiente-Vento | 220 | 35 | 61119 | 990,64 |
| 1453 | 383 | 9 | 2021 | 13076 | RDO06 | RDO | 0015935831 | 1 | 3 | 21/09/2021 17:59:33 | 23/09/2021 10:00:00 | Interna-Não programada-Meio ambiente-Vento | 220 | 1 | 61119 | 40,01 |
| 1454 | 383 | 9 | 2021 | 13076 | RDO07 | RDO | 0015900753 | 1 | 3 | 21/09/2021 15:45:16 | 24/09/2021 00:50:00 | Interna-Não programada-Meio ambiente-Vento | 220 | 1 | 61119 | 57,08 |
| 1455 | 383 | 9 | 2021 | 13076 | RDO07 | RDO | 0015911213 | 1 | 3 | 21/09/2021 20:21:06 | 22/09/2021 15:00:00 | Interna-Não programada-Meio ambiente-Descarga Atmosferica | 220 | 102 | 61119 | 1902,13 |
| 1456 | 383 | 9 | 2021 | 13076 | RDO07 | RDO | 0015911251 | 1 | 3 | 21/09/2021 20:22:35 | 23/09/2021 01:00:00 | Interna-Não programada-Meio ambiente-Vento | 15000 | 118 | 61119 | 3377,59 |
| 1457 | 383 | 9 | 2021 | 13076 | RDO07 | RDO | 0015912117 | 1 | 3 | 21/09/2021 21:04:48 | 22/09/2021 20:21:00 | Interna-Não programada-Meio ambiente-Vento | 220 | 32 | 61119 | 744,64 |
| 1458 | 383 | 9 | 2021 | 13076 | RDO07 | RDO | 0015912577 | 1 | 3 | 21/09/2021 21:28:30 | 22/09/2021 10:00:27 | Interna-Não programada-Meio ambiente-Arvore ou Vegetacao | 15000 | 24 | 61119 | 300,78 |
| 1459 | 383 | 9 | 2021 | 13076 | RDO07 | RDO | 0015917453 | 1 | 3 | 22/09/2021 07:07:47 | 23/09/2021 01:55:33 | Interna-Não programada-Meio ambiente-Vento | 15000 | 232 | 61119 | 4360,70 |
| 1460 | 383 | 9 | 2021 | 13076 | RDO07 | RDO | 0015924137 | 1 | 3 | 22/09/2021 12:14:39 | 22/09/2021 21:48:00 | Interna-Não programada-Meio ambiente-Vento | 15000 | 24 | 61119 | 229,34 |
| 1461 | 383 | 9 | 2021 | 13076 | RDO07 | RDO | 0015934563 | 1 | 3 | 21/09/2021 21:02:18 | 23/09/2021 01:50:00 | Interna-Não programada-Meio ambiente-Arvore ou Vegetacao | 15000 | 126 | 61119 | 3628,17 |
| 1462 | 383 | 9 | 2021 | 13077 | ROL01 | ROL | 0015902155 | 1 | 3 | 21/09/2021 16:14:34 | 22/09/2021 16:36:00 | Interna-Não programada-Meio ambiente-Arvore ou Vegetacao | 15000 | 5 | 8555 | 121,79 |
| 1463 | 383 | 9 | 2021 | 13077 | ROL01 | ROL | 0015920113 | 1 | 3 | 22/09/2021 09:07:20 | 24/09/2021 18:40:22 | Interna-Não programada-Meio ambiente-Vento | 15000 | 1 | 8555 | 57,55 |
| 1464 | 383 | 9 | 2021 | 13077 | ROL02 | ROL | 0015902103 | 1 | 3 | 21/09/2021 16:13:28 | 22/09/2021 17:45:00 | Interna-Não programada-Meio ambiente-Arvore ou Vegetacao | 15000 | 12 | 8555 | 306,31 |
| 1465 | 383 | 9 | 2021 | 13077 | ROL02 | ROL | 0015904963 | 1 | 3 | 22/09/2021 02:55:10 | 22/09/2021 16:49:05 | Interna-Não programada-Meio ambiente-Arvore ou Vegetacao | 15000 | 82 | 8555 | 1139,69 |
| 1466 | 383 | 9 | 2021 | 13077 | ROL02 | ROL | 0015906595 | 1 | 3 | 21/09/2021 17:44:45 | 23/09/2021 15:16:00 | Interna-Não programada-Meio ambiente-Arvore ou Vegetacao | 15000 | 29 | 8555 | 1320,10 |
| 1467 | 383 | 9 | 2021 | 13077 | ROL02 | ROL | 0015917887 | 1 | 3 | 22/09/2021 07:28:43 | 22/09/2021 18:52:34 | Interna-Não programada-Meio ambiente-Arvore ou Vegetacao | 15000 | 1 | 8555 | 11,40 |
| 1468 | 383 | 9 | 2021 | 13077 | ROL02 | ROL | 0015918157 | 1 | 3 | 22/09/2021 07:44:55 | 23/09/2021 15:50:00 | Interna-Não programada-Meio ambiente-Arvore ou Vegetacao | 15000 | 47 | 8555 | 1507,98 |
| 1469 | 383 | 9 | 2021 | 13077 | ROL02 | ROL | 0015918711 | 1 | 3 | 22/09/2021 08:09:27 | 23/09/2021 02:53:00 | Interna-Não programada-Meio ambiente-Arvore ou Vegetacao | 15000 | 11 | 8555 | 205,98 |
| 1470 | 383 | 9 | 2021 | 13077 | ROL02 | ROL | 0015920091 | 1 | 3 | 22/09/2021 11:12:57 | 23/09/2021 04:24:30 | Interna-Não programada-Meio ambiente-Vento | 220 | 4 | 8555 | 68,77 |
| 1471 | 383 | 9 | 2021 | 13077 | ROL02 | ROL | 0015920867 | 1 | 3 | 22/09/2021 09:37:00 | 23/09/2021 06:50:00 | Interna-Não programada-Meio ambiente-Arvore ou Vegetacao | 220 | 1 | 8555 | 21,22 |
| 1472 | 383 | 9 | 2021 | 13077 | ROL02 | ROL | 0015922045 | 1 | 3 | 22/09/2021 10:27:50 | 23/09/2021 03:53:00 | Interna-Não programada-Meio ambiente-Descarga Atmosferica | 15000 | 1 | 8555 | 17,42 |

| Item | Agente | Mês_com petência | Ano_com petência | Código Conjunto | alimentador | subestação | Número Ordem Interrupção | Cod Tipo Interrupção | Cod Motivo Expurgo | Data Hora Início Interrupção | Data Hora Restabilização | Fato Gerador | Nível Tensão | Qty Consumidoras | Núm Consumidores | CHI |
|------|--------|---------------------|---------------------|--------------------|-------------|------------|-----------------------------|-------------------------|-----------------------|---------------------------------|-----------------------------|--|-----------------|---------------------|---------------------|----------|
| 1473 | 383 | 9 | 2021 | 13077 | ROL02 | ROL | 0015925025 | 1 | 3 | 22/09/2021 13:08:11 | 23/09/2021 23:48:00 | Interna-Não programada-Meio ambiente-Arvore ou Vegetacao | 15000 | 5 | 8555 | 173,32 |
| 1474 | 383 | 9 | 2021 | 13077 | ROL02 | ROL | 0015926001 | 1 | 3 | 22/09/2021 14:03:11 | 23/09/2021 11:43:00 | Interna-Não programada-Meio ambiente-Arvore ou Vegetacao | 15000 | 27 | 8555 | 584,92 |
| 1475 | 383 | 9 | 2021 | 13077 | ROL02 | ROL | 0015927245 | 1 | 3 | 22/09/2021 15:10:54 | 22/09/2021 22:10:00 | Interna-Não programada-Meio ambiente-Arvore ou Vegetacao | 15000 | 50 | 8555 | 349,25 |
| 1476 | 383 | 9 | 2021 | 13077 | ROL02 | ROL | 0015927607 | 1 | 3 | 22/09/2021 15:29:47 | 23/09/2021 05:45:06 | Interna-Não programada-Meio ambiente-Vento | 220 | 6 | 8555 | 85,53 |
| 1477 | 383 | 9 | 2021 | 13077 | ROL02 | ROL | 0015929133 | 1 | 3 | 22/09/2021 09:21:46 | 22/09/2021 11:12:13 | Interna-Não programada-Meio ambiente-Vento | 220 | 6 | 8555 | 11,05 |
| 1478 | 383 | 9 | 2021 | 13077 | ROL02 | ROL | 0015933895 | 1 | 3 | 22/09/2021 09:55:34 | 22/09/2021 12:50:51 | Interna-Não programada-Meio ambiente-Vento | 220 | 16 | 8555 | 46,74 |
| 1479 | 383 | 9 | 2021 | 13077 | ROL02 | ROL | 0015935133 | 1 | 3 | 22/09/2021 08:06:36 | 23/09/2021 13:26:00 | Interna-Não programada-Meio ambiente-Vento | 220 | 1 | 8555 | 29,32 |
| 1480 | 383 | 9 | 2021 | 13077 | ROL02 | ROL | BA01726838 | 1 | 3 | 21/09/2021 15:59:14 | 22/09/2021 03:48:03 | Interna-Não programada-Meio ambiente-Arvore ou Vegetacao | 15000 | 172 | 8555 | 2031,94 |
| 1481 | 383 | 9 | 2021 | 13077 | ROL02 | ROL | BA01726838 | 1 | 3 | 21/09/2021 15:59:14 | 22/09/2021 18:50:00 | Interna-Não programada-Meio ambiente-Arvore ou Vegetacao | 15000 | 93 | 8555 | 2496,69 |
| 1482 | 383 | 9 | 2021 | 13077 | ROL02 | ROL | BA01726838 | 1 | 3 | 22/09/2021 04:37:12 | 22/09/2021 10:30:27 | Interna-Não programada-Meio ambiente-Arvore ou Vegetacao | 15000 | 172 | 8555 | 1012,65 |
| 1483 | 383 | 9 | 2021 | 13077 | ROL02 | ROL | BA01726962 | 1 | 3 | 21/09/2021 16:32:29 | 21/09/2021 18:29:04 | Interna-Não programada-Meio ambiente-Vento | 15000 | 740 | 8555 | 1437,86 |
| 1484 | 383 | 9 | 2021 | 13077 | ROL02 | ROL | BA01726962 | 1 | 3 | 21/09/2021 16:32:29 | 22/09/2021 02:55:09 | Interna-Não programada-Meio ambiente-Vento | 15000 | 39 | 8555 | 404,73 |
| 1485 | 383 | 9 | 2021 | 13077 | ROL02 | ROL | BA01726962 | 1 | 3 | 21/09/2021 16:32:29 | 22/09/2021 03:00:00 | Interna-Não programada-Meio ambiente-Vento | 15000 | 87 | 8555 | 909,90 |
| 1486 | 383 | 9 | 2021 | 13077 | ROL02 | ROL | BA01728252 | 1 | 3 | 22/09/2021 14:17:12 | 22/09/2021 14:43:00 | Interna-Não programada-Meio ambiente-Arvore ou Vegetacao | 15000 | 7 | 8555 | 3,01 |
| 1487 | 383 | 9 | 2021 | 13078 | SCL01 | SCL | 0015906629 | 1 | 3 | 21/09/2021 17:45:37 | 22/09/2021 10:50:00 | Interna-Não programada-Meio ambiente-Vento | 15000 | 65 | 11946 | 1109,75 |
| 1488 | 383 | 9 | 2021 | 13078 | SCL01 | SCL | 0015917365 | 1 | 3 | 22/09/2021 07:03:13 | 22/09/2021 15:10:00 | Interna-Não programada-Meio ambiente-Vento | 220 | 1 | 11946 | 8,11 |
| 1489 | 383 | 9 | 2021 | 13078 | SCL01 | SCL | 0015922773 | 1 | 3 | 22/09/2021 11:01:44 | 24/09/2021 13:39:00 | Interna-Não programada-Meio ambiente-Vento | 15000 | 5 | 11946 | 253,11 |
| 1490 | 383 | 9 | 2021 | 13078 | SCL01 | SCL | 0015924099 | 1 | 3 | 22/09/2021 12:11:45 | 23/09/2021 13:20:20 | Interna-Não programada-Meio ambiente-Vento | 220 | 39 | 11946 | 980,58 |
| 1491 | 383 | 9 | 2021 | 13078 | SCL01 | SCL | 0015924497 | 1 | 3 | 22/09/2021 12:33:04 | 23/09/2021 01:09:00 | Interna-Não programada-Meio ambiente-Vento | 15000 | 65 | 11946 | 818,93 |
| 1492 | 383 | 9 | 2021 | 13078 | SCL01 | SCL | 0015925117 | 1 | 3 | 22/09/2021 13:14:42 | 22/09/2021 15:53:00 | Interna-Não programada-Meio ambiente-Vento | 220 | 1 | 11946 | 2,64 |
| 1493 | 383 | 9 | 2021 | 13078 | SCL02 | SCL | 0015913487 | 1 | 3 | 21/09/2021 22:13:12 | 22/09/2021 21:00:00 | Interna-Não programada-Meio ambiente-Vento | 15000 | 330 | 11946 | 7517,40 |
| 1494 | 383 | 9 | 2021 | 13078 | SCL02 | SCL | 0015918687 | 1 | 3 | 22/09/2021 08:08:37 | 23/09/2021 21:22:28 | Interna-Não programada-Meio ambiente-Vento | 15000 | 3 | 11946 | 111,69 |
| 1495 | 383 | 9 | 2021 | 13078 | SCL02 | SCL | 0015926121 | 1 | 3 | 21/09/2021 17:56:10 | 24/09/2021 14:50:00 | Interna-Não programada-Meio ambiente-Vento | 220 | 6 | 11946 | 413,38 |
| 1496 | 383 | 9 | 2021 | 13078 | SCL02 | SCL | 0015926161 | 1 | 3 | 21/09/2021 22:08:05 | 22/09/2021 23:35:02 | Interna-Não programada-Meio ambiente-Vento | 15000 | 729 | 11946 | 18552,44 |
| 1497 | 383 | 9 | 2021 | 13078 | SCL02 | SCL | BA01727374 | 1 | 3 | 21/09/2021 22:08:05 | 21/09/2021 22:53:25 | Interna-Não programada-Meio ambiente-Vento | 15000 | 822 | 11946 | 621,07 |
| 1498 | 383 | 9 | 2021 | 13078 | SCL02 | SCL | BA01727374 | 1 | 3 | 21/09/2021 22:08:05 | 22/09/2021 05:36:25 | Interna-Não programada-Meio ambiente-Vento | 15000 | 17 | 11946 | 127,03 |
| 1499 | 383 | 9 | 2021 | 13078 | SCL02 | SCL | BA01727374 | 1 | 3 | 22/09/2021 00:34:24 | 22/09/2021 00:49:38 | Interna-Não programada-Meio ambiente-Vento | 15000 | 355 | 11946 | 90,13 |
| 1500 | 383 | 9 | 2021 | 13078 | SCL02 | SCL | BA01727374 | 1 | 3 | 22/09/2021 00:34:24 | 22/09/2021 05:01:24 | Interna-Não programada-Meio ambiente-Vento | 15000 | 467 | 11946 | 2078,15 |
| 1501 | 383 | 9 | 2021 | 13078 | SCL03 | SCL | 0015907085 | 1 | 3 | 21/09/2021 17:56:58 | 23/09/2021 20:38:48 | Interna-Não programada-Meio ambiente-Vento | 220 | 26 | 11946 | 1318,13 |
| 1502 | 383 | 9 | 2021 | 13078 | SCL03 | SCL | 0015913797 | 1 | 3 | 21/09/2021 22:28:36 | 23/09/2021 10:35:00 | Interna-Não programada-Meio ambiente-Vento | 220 | 1 | 11946 | 36,11 |
| 1503 | 383 | 9 | 2021 | 13078 | SCL03 | SCL | BA01728022 | 1 | 3 | 21/09/2021 19:30:25 | 22/09/2021 11:51:44 | Interna-Não programada-Meio ambiente-Vento | 15000 | 444 | 11946 | 7261,74 |
| 1504 | 383 | 9 | 2021 | 13078 | SCL04 | SCL | 0015913583 | 1 | 3 | 21/09/2021 22:19:44 | 22/09/2021 09:37:00 | Interna-Não programada-Meio ambiente-Vento | 220 | 1 | 11946 | 11,29 |
| 1505 | 383 | 9 | 2021 | 13078 | SCL04 | SCL | 0015934651 | 1 | 3 | 22/09/2021 09:09:51 | 23/09/2021 15:47:00 | Interna-Não programada-Meio ambiente-Vento | 220 | 3 | 11946 | 91,86 |
| 1506 | 383 | 9 | 2021 | 13078 | SCL04 | SCL | 0015934651 | 1 | 3 | 23/09/2021 14:58:00 | 23/09/2021 15:47:00 | Interna-Não programada-Meio ambiente-Vento | 220 | 41 | 11946 | 33,48 |
| 1507 | 383 | 9 | 2021 | 13078 | SCL04 | SCL | 0015935797 | 1 | 3 | 21/09/2021 23:38:11 | 24/09/2021 04:32:00 | Interna-Não programada-Meio ambiente-Vento | 220 | 87 | 11946 | 4602,03 |
| 1508 | 383 | 9 | 2021 | 13078 | SCL04 | SCL | 0015936613 | 1 | 3 | 22/09/2021 08:41:19 | 24/09/2021 15:36:10 | Interna-Não programada-Meio ambiente-Vento | 220 | 3 | 11946 | 164,74 |
| 1509 | 383 | 9 | 2021 | 13078 | SCL04 | SCL | 0015939833 | 1 | 3 | 22/09/2021 02:17:34 | 24/09/2021 06:15:09 | Interna-Não programada-Meio ambiente-Vento | 220 | 57 | 11946 | 2961,70 |
| 1510 | 383 | 9 | 2021 | 13078 | SCL04 | SCL | BA01727366 | 1 | 3 | 21/09/2021 22:05:11 | 21/09/2021 22:09:20 | Interna-Não programada-Meio ambiente-Vento | 15000 | 2387 | 11946 | 165,10 |
| 1511 | 383 | 9 | 2021 | 13078 | SCL04 | SCL | BA01727366 | 1 | 3 | 21/09/2021 22:05:11 | 21/09/2021 22:12:49 | Interna-Não programada-Meio ambiente-Vento | 15000 | 959 | 11946 | 122,01 |
| 1512 | 383 | 9 | 2021 | 13078 | SCL04 | SCL | BA01727366 | 1 | 3 | 21/09/2021 22:05:11 | 22/09/2021 01:37:11 | Interna-Não programada-Meio ambiente-Vento | 15000 | 460 | 11946 | 1625,33 |
| 1513 | 383 | 9 | 2021 | 13078 | SCL04 | SCL | BA01727366 | 1 | 3 | 21/09/2021 22:05:11 | 22/09/2021 02:31:44 | Interna-Não programada-Meio ambiente-Vento | 15000 | 689 | 11946 | 3060,88 |
| 1514 | 383 | 9 | 2021 | 13078 | SCL04 | SCL | BA01727366 | 1 | 3 | 21/09/2021 22:05:11 | 22/09/2021 05:50:58 | Interna-Não programada-Meio ambiente-Vento | 15000 | 215 | 11946 | 1669,06 |
| 1515 | 383 | 9 | 2021 | 13078 | SCL04 | SCL | BA01727380 | 1 | 3 | 21/09/2021 22:09:25 | 21/09/2021 22:15:17 | Interna-Não programada-Meio ambiente-Vento | 15000 | 584 | 11946 | 57,10 |
| 1516 | 383 | 9 | 2021 | 13078 | SCL04 | SCL | BA01728124 | 1 | 3 | 22/09/2021 12:37:13 | 22/09/2021 12:43:11 | Interna-Não programada-Meio ambiente-Vento | 15000 | 2384 | 11946 | 237,08 |
| 1517 | 383 | 9 | 2021 | 13078 | SCL04 | SCL | BA01728124 | 1 | 3 | 22/09/2021 12:37:13 | 22/09/2021 12:54:39 | Interna-Não programada-Meio ambiente-Vento | 15000 | 523 | 11946 | 151,96 |

| Item | Agente | Mês_com petência | Ano_com petência | Código Conjunto | alimentador | subestação | Número Ordem Interrupção | Cod Tipo Interrupção | Cod Motivo Expurgo | Data Hora Inicio Interrupção | Data Hora Restabilização | Fato Gerador | Nível Tensão | Qtd Consumidoras | Núm Consumidores | CHI |
|------|--------|---------------------|---------------------|--------------------|-------------|------------|-----------------------------|-------------------------|-----------------------|---------------------------------|-----------------------------|---|-----------------|---------------------|---------------------|---------|
| 1518 | 383 | 9 | 2021 | 13078 | SCL04 | SCL | BA01728124 | 1 | 3 | 22/09/2021 12:51:58 | 22/09/2021 17:04:00 | Interna-Não programada-Meio ambiente-Vento | 15000 | 215 | 11946 | 903,12 |
| 1519 | 383 | 9 | 2021 | 13078 | SCL04 | SCL | BA01728124 | 1 | 3 | 22/09/2021 12:51:58 | 22/09/2021 20:20:15 | Interna-Não programada-Meio ambiente-Vento | 15000 | 460 | 11946 | 3436,84 |
| 1520 | 383 | 9 | 2021 | 13079 | SCS01 | SCS | 0015897811 | 1 | 3 | 21/09/2021 14:17:37 | 21/09/2021 19:22:30 | Interna-Não programada-Meio ambiente-Arvore ou Vegetacao | 15000 | 415 | 40670 | 2108,78 |
| 1521 | 383 | 9 | 2021 | 13079 | SCS03 | SCS | 0015903921 | 1 | 3 | 21/09/2021 16:48:29 | 22/09/2021 02:50:00 | Interna-Não programada-Meio ambiente-Arvore ou Vegetacao | 220 | 65 | 40670 | 651,64 |
| 1522 | 383 | 9 | 2021 | 13079 | SCS03 | SCS | 0015904125 | 1 | 3 | 21/09/2021 16:52:41 | 22/09/2021 01:29:21 | Interna-Não programada-Meio ambiente-Vento | 220 | 1 | 40670 | 8,61 |
| 1523 | 383 | 9 | 2021 | 13079 | SCS03 | SCS | 0015918923 | 1 | 3 | 22/09/2021 08:19:08 | 22/09/2021 13:15:00 | Interna-Não programada-Meio ambiente-Vento | 220 | 4 | 40670 | 19,72 |
| 1524 | 383 | 9 | 2021 | 13079 | SCS04 | SCS | 0015900367 | 1 | 3 | 21/09/2021 15:33:42 | 22/09/2021 08:55:00 | Interna-Não programada-Meio ambiente-Vento | 220 | 1 | 40670 | 17,36 |
| 1525 | 383 | 9 | 2021 | 13079 | SCS04 | SCS | 0015902423 | 1 | 3 | 21/09/2021 16:19:20 | 21/09/2021 20:55:00 | Interna-Não programada-Meio ambiente-Vento | 15000 | 176 | 40670 | 808,62 |
| 1526 | 383 | 9 | 2021 | 13079 | SCS05 | SCS | 0015898755 | 1 | 3 | 21/09/2021 14:54:22 | 21/09/2021 21:40:00 | Interna-Não programada-Meio ambiente-Arvore ou Vegetacao | 15000 | 64 | 40670 | 432,68 |
| 1527 | 383 | 9 | 2021 | 13079 | SCS05 | SCS | 0015906777 | 1 | 3 | 21/09/2021 17:49:22 | 22/09/2021 00:00:44 | Interna-Não programada-Meio ambiente-Vento | 220 | 4 | 40670 | 24,76 |
| 1528 | 383 | 9 | 2021 | 13079 | SCS06 | SCS | 0015912819 | 1 | 3 | 21/09/2021 21:40:12 | 22/09/2021 04:46:49 | Interna-Não programada-Meio ambiente-Vento | 220 | 1 | 40670 | 7,11 |
| 1529 | 383 | 9 | 2021 | 13079 | SCS06 | SCS | 0015917515 | 1 | 3 | 22/09/2021 07:12:07 | 22/09/2021 13:43:01 | Interna-Não programada-Meio ambiente-Vento | 220 | 1 | 40670 | 6,52 |
| 1530 | 383 | 9 | 2021 | 13079 | SCS07 | SCS | 0015900867 | 1 | 3 | 21/09/2021 15:49:00 | 21/09/2021 22:36:00 | Interna-Não programada-Meio ambiente-Arvore ou Vegetacao | 15000 | 2 | 40670 | 13,57 |
| 1531 | 383 | 9 | 2021 | 13079 | SCS07 | SCS | 0015901145 | 1 | 3 | 21/09/2021 15:54:55 | 21/09/2021 19:34:00 | Interna-Não programada-Meio ambiente-Vento | 15000 | 68 | 40670 | 248,29 |
| 1532 | 383 | 9 | 2021 | 13079 | SCS07 | SCS | 0015903549 | 1 | 3 | 21/09/2021 16:40:24 | 21/09/2021 20:23:00 | Interna-Não programada-Meio ambiente-Vento | 15000 | 206 | 40670 | 764,26 |
| 1533 | 383 | 9 | 2021 | 13079 | SCS07 | SCS | 0015905775 | 1 | 3 | 21/09/2021 17:27:03 | 21/09/2021 20:37:09 | Interna-Não programada-Meio ambiente-Vento | 220 | 1 | 40670 | 3,17 |
| 1534 | 383 | 9 | 2021 | 13079 | SCS07 | SCS | 0015920181 | 1 | 3 | 22/09/2021 09:09:09 | 22/09/2021 12:15:33 | Interna-Não programada-Meio ambiente-Arvore ou Vegetacao | 15000 | 123 | 40670 | 382,12 |
| 1535 | 383 | 9 | 2021 | 13079 | SCS09 | SCS | 0015917745 | 1 | 3 | 22/09/2021 07:24:29 | 22/09/2021 17:57:29 | Interna-Não programada-Meio ambiente-Arvore ou Vegetacao | 220 | 1 | 40670 | 10,55 |
| 1536 | 383 | 9 | 2021 | 13079 | SCS10 | SCS | 0015902327 | 1 | 3 | 21/09/2021 16:18:02 | 22/09/2021 12:50:00 | Interna-Não programada-Meio ambiente-Vento | 220 | 59 | 40670 | 1211,43 |
| 1537 | 383 | 9 | 2021 | 13080 | ITC01 | ITC | 0015908349 | 1 | 3 | 21/09/2021 18:31:16 | 22/09/2021 00:48:00 | Interna-Não programada-Meio ambiente-Arvore ou Vegetacao | 15000 | 11 | 55146 | 69,07 |
| 1538 | 383 | 9 | 2021 | 13080 | ITC01 | ITC | 0015921353 | 1 | 3 | 22/09/2021 09:57:32 | 22/09/2021 12:53:25 | Interna-Não programada-Meio ambiente-Vento | 220 | 1 | 55146 | 2,93 |
| 1539 | 383 | 9 | 2021 | 13080 | ITC01 | ITC | 0015921439 | 1 | 3 | 22/09/2021 10:01:19 | 22/09/2021 13:51:52 | Interna-Não programada-Meio ambiente-Vento | 220 | 1 | 55146 | 3,84 |
| 1540 | 383 | 9 | 2021 | 13080 | ITC01 | ITC | 0015928029 | 1 | 3 | 22/09/2021 15:50:06 | 22/09/2021 17:20:00 | Interna-Não programada-Meio ambiente-Arvore ou Vegetacao | 15000 | 11 | 55146 | 16,48 |
| 1541 | 383 | 9 | 2021 | 13080 | ITC02 | ITC | 0015910917 | 1 | 3 | 21/09/2021 20:09:00 | 22/09/2021 00:18:00 | Interna-Não programada-Meio ambiente-Arvore ou Vegetacao | 15000 | 177 | 55146 | 734,55 |
| 1542 | 383 | 9 | 2021 | 13080 | ITC02 | ITC | 0015925403 | 1 | 3 | 22/09/2021 13:31:38 | 22/09/2021 16:20:00 | Interna-Não programada-Meio ambiente-Vento | 220 | 1 | 55146 | 2,81 |
| 1543 | 383 | 9 | 2021 | 13080 | ITC03 | ITC | 0015909369 | 1 | 3 | 21/09/2021 19:04:54 | 22/09/2021 09:16:23 | Interna-Não programada-Meio ambiente-Vento | 220 | 1 | 55146 | 14,19 |
| 1544 | 383 | 9 | 2021 | 13080 | ITC03 | ITC | 0015909747 | 1 | 3 | 21/09/2021 19:18:45 | 22/09/2021 00:35:00 | Interna-Não programada-Meio ambiente-Arvore ou Vegetacao | 15000 | 175 | 55146 | 922,40 |
| 1545 | 383 | 9 | 2021 | 13080 | ITC03 | ITC | 0015914001 | 1 | 3 | 21/09/2021 22:40:13 | 22/09/2021 09:21:00 | Interna-Não programada-Meio ambiente-Vento | 220 | 1 | 55146 | 10,68 |
| 1546 | 383 | 9 | 2021 | 13080 | ITC03 | ITC | 0015914271 | 1 | 3 | 21/09/2021 22:55:46 | 22/09/2021 08:03:00 | Interna-Não programada-Meio ambiente-Vento | 220 | 1 | 55146 | 9,12 |
| 1547 | 383 | 9 | 2021 | 13080 | ITC03 | ITC | 0015920209 | 1 | 3 | 22/09/2021 09:10:03 | 22/09/2021 11:37:44 | Interna-Não programada-Meio ambiente-Descarga Atmosferica | 220 | 4 | 55146 | 9,85 |
| 1548 | 383 | 9 | 2021 | 13080 | ITC03 | ITC | 0015924615 | 1 | 3 | 22/09/2021 12:40:15 | 22/09/2021 21:14:46 | Interna-Não programada-Meio ambiente-Vento | 220 | 5 | 55146 | 42,88 |
| 1549 | 383 | 9 | 2021 | 13080 | ITC03 | ITC | 0015928109 | 1 | 3 | 22/09/2021 15:54:34 | 23/09/2021 06:20:05 | Interna-Não programada-Meio ambiente-Vento | 220 | 1 | 55146 | 14,43 |
| 1550 | 383 | 9 | 2021 | 13080 | ITC04 | ITC | 0015926331 | 1 | 3 | 22/09/2021 14:19:55 | 22/09/2021 15:27:00 | Interna-Não programada-Meio ambiente-Vento | 220 | 1 | 55146 | 1,12 |
| 1551 | 383 | 9 | 2021 | 13080 | MIR01 | MIR | 0015921983 | 1 | 3 | 22/09/2021 10:24:21 | 22/09/2021 16:41:09 | Interna-Não programada-Meio ambiente-Vento | 220 | 1 | 55146 | 6,28 |
| 1552 | 383 | 9 | 2021 | 13080 | MIR04 | MIR | 0015902443 | 1 | 3 | 21/09/2021 16:19:38 | 21/09/2021 17:31:00 | Interna-Não programada-Meio ambiente-Arvore ou Vegetacao | 15000 | 2 | 55146 | 2,38 |
| 1553 | 383 | 9 | 2021 | 13080 | SAP01 | SAP | 0015904289 | 1 | 3 | 21/09/2021 16:56:03 | 21/09/2021 17:51:00 | Interna-Não programada-Meio ambiente-Vento | 220 | 1 | 55146 | 0,92 |
| 1554 | 383 | 9 | 2021 | 13080 | SAP03 | SAP | 0015923841 | 1 | 3 | 22/09/2021 11:57:15 | 22/09/2021 17:35:00 | Interna-Não programada-Meio ambiente-Vento | 220 | 1 | 55146 | 5,63 |
| 1555 | 383 | 9 | 2021 | 13080 | SAP04 | SAP | 0015925455 | 1 | 3 | 22/09/2021 13:33:43 | 22/09/2021 15:00:00 | Interna-Não programada-Meio ambiente-Vento | 220 | 1 | 55146 | 1,44 |
| 1556 | 383 | 9 | 2021 | 13081 | SAF01 | SAF | 0015925677 | 1 | 3 | 22/09/2021 13:45:41 | 23/09/2021 02:03:14 | Interna-Não programada-Meio ambiente-Vento | 15000 | 27 | 14959 | 331,90 |
| 1557 | 383 | 9 | 2021 | 13081 | SAF01 | SAF | 0015925677 | 1 | 3 | 22/09/2021 13:45:41 | 23/09/2021 12:00:00 | Interna-Não programada-Meio ambiente-Vento | 15000 | 2 | 14959 | 44,48 |
| 1558 | 383 | 9 | 2021 | 13081 | SAF02 | SAF | 0015914721 | 1 | 3 | 21/09/2021 23:31:09 | 22/09/2021 08:09:47 | Interna-Não programada-Meio ambiente-Vento | 220 | 1 | 14959 | 8,64 |
| 1559 | 383 | 9 | 2021 | 13081 | SAF02 | SAF | 0015923957 | 1 | 3 | 22/09/2021 12:02:38 | 22/09/2021 17:20:34 | Interna-Não programada-Meio ambiente-Arvore ou Vegetacao | 220 | 91 | 14959 | 482,20 |
| 1560 | 383 | 9 | 2021 | 13081 | SAF02 | SAF | 0015924601 | 1 | 3 | 22/09/2021 12:39:17 | 22/09/2021 15:07:08 | Interna-Não programada-Meio ambiente-Vento | 220 | 1 | 14959 | 2,46 |
| 1561 | 383 | 9 | 2021 | 13081 | SAF03 | SAF | 0015922911 | 1 | 3 | 22/09/2021 11:07:32 | 22/09/2021 13:12:25 | Interna-Não programada-Meio ambiente-Vento | 220 | 4 | 14959 | 8,33 |
| 1562 | 383 | 9 | 2021 | 13081 | SAF03 | SAF | 0015923731 | 1 | 3 | 22/09/2021 11:04:51 | 22/09/2021 19:14:39 | Interna-Não programada-Meio ambiente-Vento | 220 | 1 | 14959 | 8,16 |

| Item | Agente | Mês_com petência | Ano_com petência | Código Conjunto | alimentador | subestação | Número Ordem Interrupção | Cod Tipo Interrupção | Cod Motivo Expurgo | Data Hora Inicio Interrupção | Data Hora Restabilização | Fato Gerador | Nível Tensão | Qty Consumidoras | Núm Consumidores | CHI |
|------|--------|---------------------|---------------------|--------------------|-------------|------------|-----------------------------|-------------------------|-----------------------|---------------------------------|-----------------------------|--|-----------------|---------------------|---------------------|---------|
| 1563 | 383 | 9 | 2021 | 13082 | SLR05 | SLR | BA01726994 | 1 | 3 | 21/09/2021 17:01:03 | 22/09/2021 00:55:00 | Interna-Não programada-Meio ambiente-Vento | 15000 | 1 | 28357 | 7,90 |
| 1564 | 383 | 9 | 2021 | 13082 | SLR10 | SLR | 0015898999 | 1 | 3 | 21/09/2021 15:00:10 | 21/09/2021 22:05:00 | Interna-Não programada-Meio ambiente-Vento | 15000 | 57 | 28357 | 403,59 |
| 1565 | 383 | 9 | 2021 | 13082 | SLR10 | SLR | 0015916533 | 1 | 3 | 22/09/2021 05:35:49 | 22/09/2021 12:32:00 | Interna-Não programada-Meio ambiente-Arvore ou Vegetacao | 15000 | 43 | 28357 | 298,26 |
| 1566 | 383 | 9 | 2021 | 13082 | SLR12 | SLR | 0015899415 | 1 | 3 | 21/09/2021 15:06:14 | 22/09/2021 05:50:00 | Interna-Não programada-Meio ambiente-Vento | 15000 | 1 | 28357 | 14,73 |
| 1567 | 383 | 9 | 2021 | 13082 | SLR16 | SLR | 0015898189 | 1 | 3 | 21/09/2021 14:34:45 | 22/09/2021 01:27:00 | Interna-Não programada-Meio ambiente-Arvore ou Vegetacao | 15000 | 304 | 28357 | 3304,73 |
| 1568 | 383 | 9 | 2021 | 13082 | SLR16 | SLR | 0015900563 | 1 | 3 | 21/09/2021 15:37:36 | 22/09/2021 04:20:00 | Interna-Não programada-Meio ambiente-Vento | 220 | 96 | 28357 | 1219,84 |
| 1569 | 383 | 9 | 2021 | 13082 | SLR16 | SLR | 0015917641 | 1 | 3 | 22/09/2021 02:42:24 | 22/09/2021 10:41:00 | Interna-Não programada-Meio ambiente-Arvore ou Vegetacao | 15000 | 151 | 28357 | 1204,48 |
| 1570 | 383 | 9 | 2021 | 13082 | SLR16 | SLR | 0015918039 | 1 | 3 | 21/09/2021 15:22:49 | 22/09/2021 14:06:00 | Interna-Não programada-Meio ambiente-Vento | 220 | 14 | 28357 | 318,08 |
| 1571 | 383 | 9 | 2021 | 13082 | SLR16 | SLR | BA01727094 | 1 | 3 | 21/09/2021 18:12:27 | 21/09/2021 18:16:17 | Interna-Não programada-Meio ambiente-Vento | 15000 | 565 | 28357 | 36,10 |
| 1572 | 383 | 9 | 2021 | 13082 | SLR16 | SLR | BA01727094 | 1 | 3 | 21/09/2021 18:12:27 | 21/09/2021 18:16:48 | Interna-Não programada-Meio ambiente-Vento | 15000 | 662 | 28357 | 48,00 |
| 1573 | 383 | 9 | 2021 | 13082 | SLR16 | SLR | BA01727094 | 1 | 3 | 21/09/2021 18:12:27 | 21/09/2021 18:17:23 | Interna-Não programada-Meio ambiente-Vento | 15000 | 349 | 28357 | 28,70 |
| 1574 | 383 | 9 | 2021 | 13082 | SLR16 | SLR | BA01727094 | 1 | 3 | 21/09/2021 18:12:27 | 21/09/2021 20:41:05 | Interna-Não programada-Meio ambiente-Vento | 15000 | 343 | 28357 | 849,69 |
| 1575 | 383 | 9 | 2021 | 13082 | SLR16 | SLR | BA01727094 | 1 | 3 | 21/09/2021 19:45:56 | 23/09/2021 19:50:33 | Interna-Não programada-Meio ambiente-Vento | 15000 | 732 | 28357 | 56,32 |
| 1576 | 383 | 9 | 2021 | 13082 | SLR16 | SLR | BA01727094 | 1 | 3 | 21/09/2021 19:45:56 | 22/09/2021 02:18:38 | Interna-Não programada-Meio ambiente-Vento | 15000 | 343 | 28357 | 2244,93 |
| 1577 | 383 | 9 | 2021 | 13082 | SLR16 | SLR | BA01727094 | 1 | 3 | 21/09/2021 23:17:24 | 22/09/2021 02:18:38 | Interna-Não programada-Meio ambiente-Vento | 15000 | 179 | 28357 | 540,68 |
| 1578 | 383 | 9 | 2021 | 13083 | SPA01 | SPA | 0015899191 | 1 | 3 | 21/09/2021 15:04:29 | 21/09/2021 16:41:55 | Interna-Não programada-Meio ambiente-Vento | 220 | 1 | 34662 | 1,62 |
| 1579 | 383 | 9 | 2021 | 13083 | SPA01 | SPA | 0015900591 | 1 | 3 | 21/09/2021 15:39:11 | 23/09/2021 02:34:20 | Interna-Não programada-Meio ambiente-Vento | 220 | 1 | 34662 | 34,92 |
| 1580 | 383 | 9 | 2021 | 13083 | SPA01 | SPA | 0015905989 | 1 | 3 | 21/09/2021 17:32:07 | 22/09/2021 20:03:00 | Interna-Não programada-Meio ambiente-Vento | 220 | 2 | 34662 | 53,03 |
| 1581 | 383 | 9 | 2021 | 13083 | SPA01 | SPA | 0015911665 | 1 | 3 | 21/09/2021 20:42:02 | 22/09/2021 09:11:52 | Interna-Não programada-Meio ambiente-Vento | 220 | 2 | 34662 | 24,99 |
| 1582 | 383 | 9 | 2021 | 13083 | SPA01 | SPA | 0015911977 | 1 | 3 | 21/09/2021 20:57:42 | 22/09/2021 15:21:31 | Interna-Não programada-Meio ambiente-Vento | 220 | 15 | 34662 | 275,95 |
| 1583 | 383 | 9 | 2021 | 13083 | SPA01 | SPA | 0015914551 | 1 | 3 | 21/09/2021 23:14:57 | 23/09/2021 17:26:00 | Interna-Não programada-Meio ambiente-Vento | 220 | 2 | 34662 | 84,37 |
| 1584 | 383 | 9 | 2021 | 13083 | SPA01 | SPA | 0015917235 | 1 | 3 | 21/09/2021 16:26:17 | 22/09/2021 06:02:00 | Interna-Não programada-Meio ambiente-Vento | 15000 | 178 | 34662 | 2419,96 |
| 1585 | 383 | 9 | 2021 | 13083 | SPA01 | SPA | 0015929049 | 1 | 3 | 22/09/2021 16:51:08 | 23/09/2021 01:24:25 | Interna-Não programada-Meio ambiente-Vento | 220 | 1 | 34662 | 8,55 |
| 1586 | 383 | 9 | 2021 | 13083 | SPA01 | SPA | 0015933663 | 1 | 3 | 21/09/2021 16:11:55 | 23/09/2021 09:15:00 | Interna-Não programada-Meio ambiente-Vento | 220 | 1 | 34662 | 41,05 |
| 1587 | 383 | 9 | 2021 | 13083 | SPA02 | SPA | 0015911939 | 1 | 3 | 21/09/2021 20:55:03 | 22/09/2021 10:33:30 | Interna-Não programada-Meio ambiente-Vento | 220 | 1 | 34662 | 13,64 |
| 1588 | 383 | 9 | 2021 | 13083 | SPA02 | SPA | 0015917613 | 1 | 3 | 21/09/2021 15:42:59 | 22/09/2021 12:30:00 | Interna-Não programada-Meio ambiente-Vento | 15000 | 160 | 34662 | 3325,38 |
| 1589 | 383 | 9 | 2021 | 13083 | SPA02 | SPA | 0015917633 | 1 | 3 | 21/09/2021 19:03:34 | 22/09/2021 09:00:11 | Interna-Não programada-Meio ambiente-Vento | 15000 | 257 | 34662 | 3583,51 |
| 1590 | 383 | 9 | 2021 | 13083 | SPA03 | SPA | 0015898219 | 1 | 3 | 21/09/2021 14:35:57 | 21/09/2021 22:53:00 | Interna-Não programada-Meio ambiente-Vento | 15000 | 280 | 34662 | 2319,57 |
| 1591 | 383 | 9 | 2021 | 13083 | SPA03 | SPA | 0015914779 | 1 | 3 | 21/09/2021 23:37:55 | 22/09/2021 19:05:00 | Interna-Não programada-Meio ambiente-Vento | 220 | 1 | 34662 | 19,45 |
| 1592 | 383 | 9 | 2021 | 13083 | SPA03 | SPA | 0015916669 | 1 | 3 | 22/09/2021 06:02:05 | 22/09/2021 23:34:00 | Interna-Não programada-Meio ambiente-Vento | 15000 | 72 | 34662 | 1262,30 |
| 1593 | 383 | 9 | 2021 | 13083 | SPA03 | SPA | 0015916855 | 1 | 3 | 22/09/2021 06:21:44 | 22/09/2021 17:20:00 | Interna-Não programada-Meio ambiente-Vento | 220 | 3 | 34662 | 32,91 |
| 1594 | 383 | 9 | 2021 | 13083 | SPA03 | SPA | 0015917013 | 1 | 3 | 22/09/2021 06:36:53 | 22/09/2021 17:45:00 | Interna-Não programada-Meio ambiente-Vento | 220 | 1 | 34662 | 11,14 |
| 1595 | 383 | 9 | 2021 | 13083 | SPA03 | SPA | 0015917053 | 1 | 3 | 22/09/2021 06:39:43 | 22/09/2021 16:01:00 | Interna-Não programada-Meio ambiente-Vento | 220 | 4 | 34662 | 37,42 |
| 1596 | 383 | 9 | 2021 | 13083 | SPA03 | SPA | 0015917079 | 1 | 3 | 22/09/2021 06:41:43 | 22/09/2021 15:10:00 | Interna-Não programada-Meio ambiente-Vento | 220 | 2 | 34662 | 16,94 |
| 1597 | 383 | 9 | 2021 | 13083 | SPA03 | SPA | 0015917087 | 1 | 3 | 22/09/2021 06:42:26 | 22/09/2021 09:55:00 | Interna-Não programada-Meio ambiente-Vento | 15000 | 175 | 34662 | 561,65 |
| 1598 | 383 | 9 | 2021 | 13083 | SPA03 | SPA | 0015922287 | 1 | 3 | 22/09/2021 07:07:46 | 22/09/2021 10:52:00 | Interna-Não programada-Meio ambiente-Vento | 15000 | 280 | 34662 | 1046,42 |
| 1599 | 383 | 9 | 2021 | 13083 | SPA03 | SPA | 0015926587 | 1 | 3 | 22/09/2021 14:32:19 | 22/09/2021 20:52:00 | Interna-Não programada-Meio ambiente-Vento | 220 | 5 | 34662 | 31,64 |
| 1600 | 383 | 9 | 2021 | 13083 | SPA03 | SPA | 0015926739 | 1 | 3 | 22/09/2021 14:40:26 | 22/09/2021 21:50:00 | Interna-Não programada-Meio ambiente-Vento | 220 | 6 | 34662 | 42,96 |
| 1601 | 383 | 9 | 2021 | 13083 | SPA03 | SPA | 0015926885 | 1 | 3 | 22/09/2021 14:50:07 | 22/09/2021 18:43:00 | Interna-Não programada-Meio ambiente-Vento | 15000 | 174 | 34662 | 675,36 |
| 1602 | 383 | 9 | 2021 | 13083 | SPA03 | SPA | 0015928581 | 1 | 3 | 22/09/2021 16:21:37 | 22/09/2021 21:50:00 | Interna-Não programada-Meio ambiente-Vento | 220 | 1 | 34662 | 5,47 |
| 1603 | 383 | 9 | 2021 | 13083 | SPA03 | SPA | 0015928647 | 1 | 3 | 22/09/2021 16:25:21 | 22/09/2021 19:55:00 | Interna-Não programada-Meio ambiente-Vento | 220 | 3 | 34662 | 10,48 |
| 1604 | 383 | 9 | 2021 | 13083 | SPA03 | SPA | BA01727612 | 1 | 3 | 22/09/2021 03:37:48 | 22/09/2021 03:41:10 | Interna-Não programada-Meio ambiente-Vento | 15000 | 474 | 34662 | 26,60 |
| 1605 | 383 | 9 | 2021 | 13083 | SPA03 | SPA | BA01727612 | 1 | 3 | 22/09/2021 03:37:48 | 22/09/2021 07:15:34 | Interna-Não programada-Meio ambiente-Vento | 15000 | 599 | 34662 | 2174,04 |
| 1606 | 383 | 9 | 2021 | 13083 | SPA03 | SPA | BA01727792 | 1 | 3 | 22/09/2021 06:53:40 | 22/09/2021 13:30:41 | Interna-Não programada-Meio ambiente-Vento | 15000 | 174 | 34662 | 1151,35 |
| 1607 | 383 | 9 | 2021 | 13083 | SPA03 | SPA | BA01727792 | 1 | 3 | 22/09/2021 07:03:14 | 22/09/2021 07:09:25 | Interna-Não programada-Meio ambiente-Vento | 15000 | 201 | 34662 | 20,71 |

| Item | Agente | Mês_com petência | Ano_com petência | Código Conjunto | alimentador | subestação | Número Ordem Interrupção | Cod Tipo Interrupção | Cod Motivo Expurgo | Data Hora Inicio Interrupção | Data Hora Restabilização | Fato Gerador | Nível Tensão | Qty Consumidoras | Núm Consumidores | CHI |
|------|--------|---------------------|---------------------|--------------------|-------------|------------|-----------------------------|-------------------------|-----------------------|---------------------------------|-----------------------------|--|-----------------|---------------------|---------------------|---------|
| 1608 | 383 | 9 | 2021 | 13083 | SPA04 | SPA | 0015923523 | 1 | 3 | 22/09/2021 11:39:58 | 22/09/2021 18:50:00 | Interna-Não programada-Meio ambiente-Vento | 220 | 1 | 34662 | 7,17 |
| 1609 | 383 | 9 | 2021 | 13083 | SPA04 | SPA | 0015923583 | 1 | 3 | 22/09/2021 11:43:13 | 22/09/2021 15:52:00 | Interna-Não programada-Meio ambiente-Vento | 220 | 1 | 34662 | 4,15 |
| 1610 | 383 | 9 | 2021 | 13083 | SPA05 | SPA | 0015923515 | 1 | 3 | 22/09/2021 11:39:31 | 23/09/2021 19:37:29 | Interna-Não programada-Meio ambiente-Vento | 220 | 2 | 34662 | 63,93 |
| 1611 | 383 | 9 | 2021 | 13083 | SPA05 | SPA | 0015923799 | 1 | 3 | 22/09/2021 11:54:40 | 22/09/2021 17:10:00 | Interna-Não programada-Meio ambiente-Vento | 220 | 1 | 34662 | 5,26 |
| 1612 | 383 | 9 | 2021 | 13083 | SPA05 | SPA | 0015926397 | 1 | 3 | 22/09/2021 07:00:44 | 22/09/2021 14:00:00 | Interna-Não programada-Meio ambiente-Arvore ou Vegetacao | 15000 | 45 | 34662 | 314,45 |
| 1613 | 383 | 9 | 2021 | 13083 | SPA05 | SPA | 0015929171 | 1 | 3 | 22/09/2021 08:39:26 | 22/09/2021 17:28:00 | Interna-Não programada-Meio ambiente-Arvore ou Vegetacao | 15000 | 29 | 34662 | 255,47 |
| 1614 | 383 | 9 | 2021 | 13083 | SPA05 | SPA | 0015929373 | 1 | 3 | 21/09/2021 16:40:49 | 22/09/2021 18:48:00 | Interna-Não programada-Meio ambiente-Vento | 15000 | 29 | 34662 | 757,47 |
| 1615 | 383 | 9 | 2021 | 13083 | SPA05 | SPA | BA01726742 | 1 | 3 | 21/09/2021 14:43:35 | 21/09/2021 15:10:19 | Interna-Não programada-Meio ambiente-Vento | 15000 | 2438 | 34662 | 1086,26 |
| 1616 | 383 | 9 | 2021 | 13083 | SPA05 | SPA | BA01726766 | 1 | 3 | 21/09/2021 15:35:34 | 21/09/2021 17:04:06 | Interna-Não programada-Meio ambiente-Vento | 15000 | 408 | 34662 | 602,03 |
| 1617 | 383 | 9 | 2021 | 13084 | AçU112 | AÇU | 0015922147 | 1 | 3 | 22/09/2021 10:32:21 | 22/09/2021 14:45:00 | Interna-Não programada-Meio ambiente-Arvore ou Vegetacao | 15000 | 13 | 21802 | 54,74 |
| 1618 | 383 | 9 | 2021 | 13084 | AçU112 | AÇU | 0015924891 | 1 | 3 | 22/09/2021 13:00:10 | 23/09/2021 11:10:00 | Interna-Não programada-Meio ambiente-Vento | 220 | 1 | 21802 | 22,16 |
| 1619 | 383 | 9 | 2021 | 13084 | AçU112 | AÇU | 0015926619 | 1 | 3 | 22/09/2021 14:33:59 | 22/09/2021 18:21:58 | Interna-Não programada-Meio ambiente-Vento | 220 | 10 | 21802 | 38,00 |
| 1620 | 383 | 9 | 2021 | 13084 | AçU112 | AÇU | 0015926927 | 1 | 3 | 22/09/2021 14:51:47 | 24/09/2021 05:53:13 | Interna-Não programada-Meio ambiente-Vento | 220 | 11 | 21802 | 429,26 |
| 1621 | 383 | 9 | 2021 | 13084 | AçU113 | AÇU | 0015911329 | 1 | 3 | 21/09/2021 20:25:41 | 21/09/2021 22:50:00 | Interna-Não programada-Meio ambiente-Vento | 220 | 1 | 21802 | 2,41 |
| 1622 | 383 | 9 | 2021 | 13084 | AçU113 | AÇU | 0015925385 | 1 | 3 | 22/09/2021 13:30:28 | 24/09/2021 11:29:39 | Interna-Não programada-Meio ambiente-Vento | 220 | 2 | 21802 | 91,97 |
| 1623 | 383 | 9 | 2021 | 13084 | AçU114 | AÇU | 0015906113 | 1 | 3 | 21/09/2021 17:34:20 | 22/09/2021 11:40:00 | Interna-Não programada-Meio ambiente-Vento | 15000 | 11 | 21802 | 199,04 |
| 1624 | 383 | 9 | 2021 | 13084 | AçU114 | AÇU | 0015911677 | 1 | 3 | 22/09/2021 20:42:37 | 22/09/2021 13:25:00 | Interna-Não programada-Meio ambiente-Vento | 15000 | 5 | 21802 | 83,53 |
| 1625 | 383 | 9 | 2021 | 13084 | AçU114 | AÇU | 0015921449 | 1 | 3 | 22/09/2021 10:01:45 | 22/09/2021 15:30:00 | Interna-Não programada-Meio ambiente-Vento | 220 | 1 | 21802 | 5,47 |
| 1626 | 383 | 9 | 2021 | 13084 | AçU114 | AÇU | 0015923095 | 1 | 3 | 22/09/2021 11:18:16 | 23/09/2021 14:05:47 | Interna-Não programada-Meio ambiente-Vento | 220 | 1 | 21802 | 26,79 |
| 1627 | 383 | 9 | 2021 | 13084 | BXG01 | BXG | 0015905533 | 1 | 3 | 21/09/2021 17:21:37 | 21/09/2021 22:24:00 | Interna-Não programada-Meio ambiente-Arvore ou Vegetacao | 15000 | 75 | 21802 | 377,98 |
| 1628 | 383 | 9 | 2021 | 13084 | BXG01 | BXG | 0015906135 | 1 | 3 | 21/09/2021 17:31:28 | 22/09/2021 15:10:00 | Interna-Não programada-Meio ambiente-Vento | 15000 | 10 | 21802 | 216,42 |
| 1629 | 383 | 9 | 2021 | 13084 | BXG01 | BXG | 0015913125 | 1 | 3 | 21/09/2021 21:54:35 | 22/09/2021 12:42:00 | Interna-Não programada-Meio ambiente-Arvore ou Vegetacao | 15000 | 46 | 21802 | 680,35 |
| 1630 | 383 | 9 | 2021 | 13084 | BXG01 | BXG | 0015914185 | 1 | 3 | 21/09/2021 22:50:58 | 22/09/2021 13:49:00 | Interna-Não programada-Meio ambiente-Arvore ou Vegetacao | 220 | 7 | 21802 | 104,77 |
| 1631 | 383 | 9 | 2021 | 13084 | BXG01 | BXG | 0015921745 | 1 | 3 | 22/09/2021 10:14:04 | 22/09/2021 23:35:42 | Interna-Não programada-Meio ambiente-Vento | 220 | 83 | 21802 | 1108,93 |
| 1632 | 383 | 9 | 2021 | 13084 | BXG01 | BXG | 0015922029 | 1 | 3 | 22/09/2021 10:26:56 | 23/09/2021 23:08:00 | Interna-Não programada-Meio ambiente-Vento | 15000 | 3 | 21802 | 110,05 |
| 1633 | 383 | 9 | 2021 | 13084 | BXG02 | BXG | 0015914353 | 1 | 3 | 21/09/2021 23:00:21 | 22/09/2021 10:43:00 | Interna-Não programada-Meio ambiente-Vento | 220 | 35 | 21802 | 409,88 |
| 1634 | 383 | 9 | 2021 | 13084 | BXG02 | BXG | 0015919295 | 1 | 3 | 22/09/2021 10:51:12 | 24/09/2021 00:05:00 | Interna-Não programada-Meio ambiente-Vento | 15000 | 11 | 21802 | 409,53 |
| 1635 | 383 | 9 | 2021 | 13084 | BXG02 | BXG | 0015920853 | 1 | 3 | 22/09/2021 09:36:12 | 23/09/2021 10:19:00 | Interna-Não programada-Meio ambiente-Vento | 220 | 1 | 21802 | 24,71 |
| 1636 | 383 | 9 | 2021 | 13084 | BXG02 | BXG | 0015922249 | 1 | 3 | 22/09/2021 16:29:28 | 23/09/2021 14:39:14 | Interna-Não programada-Meio ambiente-Vento | 220 | 1 | 21802 | 22,16 |
| 1637 | 383 | 9 | 2021 | 13084 | BXG02 | BXG | 0015924953 | 1 | 3 | 21/09/2021 16:37:00 | 23/09/2021 11:28:00 | Interna-Não programada-Meio ambiente-Vento | 220 | 53 | 21802 | 2271,05 |
| 1638 | 383 | 9 | 2021 | 13084 | BXG02 | BXG | 0015926423 | 1 | 3 | 22/09/2021 14:24:12 | 23/09/2021 21:55:19 | Interna-Não programada-Meio ambiente-Vento | 220 | 2 | 21802 | 63,04 |
| 1639 | 383 | 9 | 2021 | 13084 | BXG02 | BXG | 0015947375 | 1 | 3 | 22/09/2021 10:38:03 | 24/09/2021 10:44:00 | Interna-Não programada-Meio ambiente-Vento | 220 | 3 | 21802 | 144,30 |
| 1640 | 383 | 9 | 2021 | 13084 | BXG02 | BXG | BA01727326 | 1 | 3 | 21/09/2021 21:14:43 | 21/09/2021 21:19:03 | Interna-Não programada-Meio ambiente-Vento | 15000 | 362 | 21802 | 26,14 |
| 1641 | 383 | 9 | 2021 | 13084 | BXG02 | BXG | BA01727326 | 1 | 3 | 21/09/2021 21:14:43 | 21/09/2021 23:06:29 | Interna-Não programada-Meio ambiente-Vento | 15000 | 811 | 21802 | 1510,71 |
| 1642 | 383 | 9 | 2021 | 13084 | BXG03 | BXG | 0015912425 | 1 | 3 | 21/09/2021 21:19:58 | 23/09/2021 05:51:11 | Interna-Não programada-Meio ambiente-Vento | 220 | 40 | 21802 | 1300,81 |
| 1643 | 383 | 9 | 2021 | 13084 | BXG03 | BXG | 0015922175 | 1 | 3 | 22/09/2021 10:34:03 | 22/09/2021 16:30:00 | Interna-Não programada-Meio ambiente-Vento | 220 | 1 | 21802 | 5,93 |
| 1644 | 383 | 9 | 2021 | 13084 | FAR01 | FAR | 0015925697 | 1 | 3 | 22/09/2021 13:46:30 | 22/09/2021 10:50:00 | Interna-Não programada-Meio ambiente-Vento | 220 | 1 | 21802 | 21,06 |
| 1645 | 383 | 9 | 2021 | 13084 | FAR03 | FAR | 0015923555 | 1 | 3 | 22/09/2021 11:42:13 | 23/09/2021 15:09:00 | Interna-Não programada-Meio ambiente-Vento | 220 | 55 | 21802 | 1509,55 |
| 1646 | 383 | 9 | 2021 | 13084 | FAR03 | FAR | 0015938297 | 1 | 3 | 22/09/2021 05:48:37 | 23/09/2021 13:08:00 | Interna-Não programada-Meio ambiente-Vento | 15000 | 7 | 21802 | 219,26 |
| 1647 | 383 | 9 | 2021 | 13084 | FAR04 | FAR | 0015916495 | 1 | 3 | 21/09/2021 19:33:58 | 23/09/2021 21:26:18 | Interna-Não programada-Meio ambiente-Vento | 220 | 37 | 21802 | 1845,27 |
| 1648 | 383 | 9 | 2021 | 13084 | FAR04 | FAR | 0015918911 | 1 | 3 | 22/09/2021 08:17:58 | 22/09/2021 17:45:00 | Interna-Não programada-Meio ambiente-Vento | 15000 | 9 | 21802 | 85,06 |
| 1649 | 383 | 9 | 2021 | 13084 | FAR04 | FAR | BA01726982 | 1 | 3 | 21/09/2021 16:49:59 | 21/09/2021 17:36:45 | Interna-Não programada-Meio ambiente-Vento | 15000 | 37 | 21802 | 28,84 |
| 1650 | 383 | 9 | 2021 | 13084 | FAR04 | FAR | BA01726982 | 1 | 3 | 21/09/2021 16:49:59 | 21/09/2021 18:36:11 | Interna-Não programada-Meio ambiente-Vento | 15000 | 769 | 21802 | 1361,13 |
| 1651 | 383 | 9 | 2021 | 13084 | SAB01 | SAB | 0015902427 | 1 | 3 | 21/09/2021 16:19:24 | 22/09/2021 11:57:00 | Interna-Não programada-Meio ambiente-Vento | 220 | 1 | 21802 | 19,63 |
| 1652 | 383 | 9 | 2021 | 13084 | SAB01 | SAB | 0015909665 | 1 | 3 | 21/09/2021 23:33:56 | 22/09/2021 17:01:49 | Interna-Não programada-Meio ambiente-Vento | 15000 | 125 | 21802 | 2183,09 |



| Item | Agente | Mês_com petência | Ano_com petência | Código Conjunto | alimentador | subestação | Número Ordem Interrupção | Cod Tipo Interrupção | Cod Motivo Expurgo | Data Hora Início Interrupção | Data Hora Restabilização | Fato Gerador | Nível Tensão | Qtd Consumidoras | Núm Consumidores | CHI |
|------|--------|---------------------|---------------------|--------------------|-------------|------------|-----------------------------|-------------------------|-----------------------|---------------------------------|-----------------------------|---|-----------------|---------------------|---------------------|---------|
| 1653 | 383 | 9 | 2021 | 13084 | SAB01 | SAB | 0015921965 | 1 | 3 | 22/09/2021 10:23:37 | 23/09/2021 14:36:00 | Interna-Não programada-Meio ambiente-Vento | 15000 | 25 | 21802 | 705,16 |
| 1654 | 383 | 9 | 2021 | 13084 | SAB01 | SAB | 0015928223 | 1 | 3 | 22/09/2021 16:00:05 | 24/09/2021 14:21:00 | Interna-Não programada-Meio ambiente-Vento | 220 | 1 | 21802 | 46,35 |
| 1655 | 383 | 9 | 2021 | 13084 | SAB01 | SAB | BA01727008 | 1 | 3 | 21/09/2021 17:18:41 | 21/09/2021 19:57:25 | Interna-Não programada-Meio ambiente-Vento | 15000 | 271 | 21802 | 716,95 |
| 1656 | 383 | 9 | 2021 | 13084 | SAB01 | SAB | BA01727008 | 1 | 3 | 21/09/2021 17:18:41 | 21/09/2021 23:33:55 | Interna-Não programada-Meio ambiente-Vento | 15000 | 125 | 21802 | 781,74 |
| 1657 | 383 | 9 | 2021 | 13084 | SAB02 | SAB | 0015917519 | 1 | 3 | 22/09/2021 07:11:51 | 22/09/2021 23:20:36 | Interna-Não programada-Meio ambiente-Vento | 15000 | 1 | 21802 | 16,15 |
| 1658 | 383 | 9 | 2021 | 13085 | SER01 | SER | 0015901437 | 1 | 3 | 21/09/2021 16:00:13 | 22/09/2021 23:50:00 | Interna-Não programada-Meio ambiente-Vento | 15000 | 143 | 1260 | 4551,65 |
| 1659 | 383 | 9 | 2021 | 13085 | SER01 | SER | 0015905975 | 1 | 3 | 21/09/2021 17:31:52 | 22/09/2021 00:38:00 | Interna-Não programada-Meio ambiente-Vento | 15000 | 7 | 1260 | 49,72 |
| 1660 | 383 | 9 | 2021 | 13085 | SER01 | SER | 0015907993 | 1 | 3 | 21/09/2021 18:20:43 | 21/09/2021 23:49:00 | Interna-Não programada-Meio ambiente-Vento | 15000 | 53 | 1260 | 289,98 |
| 1661 | 383 | 9 | 2021 | 13085 | SER01 | SER | 0015920341 | 1 | 3 | 22/09/2021 09:15:39 | 23/09/2021 19:54:00 | Interna-Não programada-Meio ambiente-Descarga Atmosferica | 15000 | 30 | 1260 | 1039,18 |
| 1662 | 383 | 9 | 2021 | 13085 | SER01 | SER | 0015920391 | 1 | 3 | 22/09/2021 09:17:46 | 23/09/2021 22:17:00 | Interna-Não programada-Meio ambiente-Vento | 15000 | 2 | 1260 | 73,97 |
| 1663 | 383 | 9 | 2021 | 13085 | SER01 | SER | BA01726896 | 1 | 3 | 21/09/2021 15:24:14 | 21/09/2021 16:00:12 | Interna-Não programada-Meio ambiente-Vento | 15000 | 143 | 1260 | 85,72 |
| 1664 | 383 | 9 | 2021 | 13085 | SER01 | SER | BA01726896 | 1 | 3 | 21/09/2021 15:24:14 | 21/09/2021 16:21:07 | Interna-Não programada-Meio ambiente-Vento | 15000 | 171 | 1260 | 162,12 |
| 1665 | 383 | 9 | 2021 | 13085 | SER01 | SER | BA01727398 | 1 | 3 | 21/09/2021 22:21:39 | 21/09/2021 22:38:40 | Interna-Não programada-Meio ambiente-Vento | 15000 | 171 | 1260 | 48,50 |
| 1666 | 383 | 9 | 2021 | 13085 | SER01 | SER | BA01728118 | 1 | 3 | 22/09/2021 12:33:33 | 22/09/2021 17:42:02 | Interna-Não programada-Meio ambiente-Arvore ou Vegetacao | 15000 | 26 | 1260 | 133,68 |
| 1667 | 383 | 9 | 2021 | 13085 | SER01 | SER | BA01728118 | 1 | 3 | 22/09/2021 12:38:58 | 22/09/2021 16:07:54 | Interna-Não programada-Meio ambiente-Arvore ou Vegetacao | 15000 | 60 | 1260 | 208,93 |
| 1668 | 383 | 9 | 2021 | 13085 | SER01 | SER | BA01728118 | 1 | 3 | 22/09/2021 13:15:33 | 22/09/2021 16:06:29 | Interna-Não programada-Meio ambiente-Arvore ou Vegetacao | 15000 | 55 | 1260 | 156,69 |
| 1669 | 383 | 9 | 2021 | 13086 | SPT02 | SPT | 0015897951 | 1 | 3 | 21/09/2021 14:25:04 | 23/09/2021 11:04:00 | Interna-Não programada-Meio ambiente-Vento | 15000 | 325 | 52330 | 6710,89 |
| 1670 | 383 | 9 | 2021 | 13086 | SPT02 | SPT | BA01726756 | 1 | 3 | 21/09/2021 15:16:17 | 21/09/2021 17:24:44 | Interna-Não programada-Meio ambiente-Vento | 15000 | 544 | 52330 | 1164,61 |
| 1671 | 383 | 9 | 2021 | 13086 | SPT02 | SPT | BA01726756 | 1 | 3 | 21/09/2021 15:16:17 | 22/09/2021 00:15:00 | Interna-Não programada-Meio ambiente-Vento | 15000 | 96 | 52330 | 861,95 |
| 1672 | 383 | 9 | 2021 | 13086 | SPT03 | SPT | 0015906925 | 1 | 3 | 21/09/2021 17:52:41 | 21/09/2021 19:06:00 | Interna-Não programada-Meio ambiente-Vento | 220 | 45 | 52330 | 54,99 |
| 1673 | 383 | 9 | 2021 | 13086 | SPT03 | SPT | BA01727024 | 1 | 3 | 21/09/2021 17:40:25 | 21/09/2021 17:44:09 | Interna-Não programada-Meio ambiente-Vento | 15000 | 1 | 52330 | 0,06 |
| 1674 | 383 | 9 | 2021 | 13086 | SPT03 | SPT | BA01727024 | 1 | 3 | 21/09/2021 17:40:25 | 21/09/2021 17:44:09 | Interna-Não programada-Meio ambiente-Vento | 15000 | 4045 | 52330 | 251,69 |
| 1675 | 383 | 9 | 2021 | 13086 | SPT03 | SPT | BA01727024 | 1 | 3 | 21/09/2021 17:40:25 | 21/09/2021 19:05:10 | Interna-Não programada-Meio ambiente-Vento | 15000 | 1320 | 52330 | 1864,50 |
| 1676 | 383 | 9 | 2021 | 13086 | SPT03 | SPT | BA01727024 | 1 | 3 | 21/09/2021 17:40:25 | 21/09/2021 22:42:17 | Interna-Não programada-Meio ambiente-Vento | 15000 | 229 | 52330 | 1152,12 |
| 1677 | 383 | 9 | 2021 | 13086 | SPT04 | SPT | 0015898629 | 1 | 3 | 21/09/2021 14:50:24 | 22/09/2021 09:35:00 | Interna-Não programada-Meio ambiente-Vento | 220 | 4 | 52330 | 74,97 |
| 1678 | 383 | 9 | 2021 | 13086 | SPT04 | SPT | 0015907105 | 1 | 3 | 21/09/2021 17:57:07 | 22/09/2021 13:40:00 | Interna-Não programada-Meio ambiente-Vento | 15000 | 15 | 52330 | 295,72 |
| 1679 | 383 | 9 | 2021 | 13086 | SPT05 | SPT | 0015897845 | 1 | 3 | 21/09/2021 14:18:35 | 21/09/2021 14:25:55 | Interna-Não programada-Meio ambiente-Vento | 15000 | 1090 | 52330 | 133,22 |
| 1680 | 383 | 9 | 2021 | 13086 | SPT05 | SPT | 0015897845 | 1 | 3 | 21/09/2021 14:18:35 | 21/09/2021 19:51:00 | Interna-Não programada-Meio ambiente-Vento | 15000 | 73 | 52330 | 404,44 |
| 1681 | 383 | 9 | 2021 | 13086 | SPT05 | SPT | 0015897845 | 1 | 3 | 21/09/2021 14:18:35 | 21/09/2021 19:59:37 | Interna-Não programada-Meio ambiente-Vento | 15000 | 595 | 52330 | 3381,91 |
| 1682 | 383 | 9 | 2021 | 13086 | SPT05 | SPT | 0015897845 | 1 | 3 | 21/09/2021 14:18:35 | 21/09/2021 20:01:30 | Interna-Não programada-Meio ambiente-Vento | 15000 | 69 | 52330 | 394,35 |
| 1683 | 383 | 9 | 2021 | 13086 | SPT05 | SPT | 0015902959 | 1 | 3 | 21/09/2021 17:04:01 | 22/09/2021 10:30:34 | Interna-Não programada-Meio ambiente-Vento | 15000 | 84 | 52330 | 1465,17 |
| 1684 | 383 | 9 | 2021 | 13086 | SPT05 | SPT | 0015910331 | 1 | 3 | 21/09/2021 19:44:19 | 22/09/2021 10:48:00 | Interna-Não programada-Meio ambiente-Vento | 15000 | 3 | 52330 | 45,18 |
| 1685 | 383 | 9 | 2021 | 13086 | SPT05 | SPT | 0015914949 | 1 | 3 | 21/09/2021 23:47:10 | 22/09/2021 11:45:00 | Interna-Não programada-Meio ambiente-Vento | 15000 | 211 | 52330 | 2524,38 |
| 1686 | 383 | 9 | 2021 | 13086 | SPT05 | SPT | 0015914949 | 1 | 3 | 21/09/2021 23:47:10 | 22/09/2021 12:00:00 | Interna-Não programada-Meio ambiente-Vento | 15000 | 249 | 52330 | 3041,26 |
| 1687 | 383 | 9 | 2021 | 13086 | SPT05 | SPT | 0015927541 | 1 | 3 | 22/09/2021 10:31:17 | 23/09/2021 20:03:00 | Interna-Não programada-Meio ambiente-Arvore ou Vegetacao | 15000 | 141 | 52330 | 4727,53 |
| 1688 | 383 | 9 | 2021 | 13086 | SPT05 | SPT | BA01726664 | 1 | 3 | 21/09/2021 14:47:34 | 21/09/2021 15:23:26 | Interna-Não programada-Meio ambiente-Vento | 15000 | 4123 | 52330 | 2464,64 |
| 1689 | 383 | 9 | 2021 | 13086 | SPT05 | SPT | BA01726848 | 1 | 3 | 21/09/2021 16:12:48 | 21/09/2021 17:04:00 | Interna-Não programada-Meio ambiente-Arvore ou Vegetacao | 15000 | 1090 | 52330 | 930,13 |
| 1690 | 383 | 9 | 2021 | 13086 | SPT06 | SPT | 0015897349 | 1 | 3 | 21/09/2021 13:41:54 | 22/09/2021 00:11:00 | Interna-Não programada-Meio ambiente-Arvore ou Vegetacao | 15000 | 228 | 52330 | 2390,58 |
| 1691 | 383 | 9 | 2021 | 13086 | SPT06 | SPT | 0015898215 | 1 | 3 | 21/09/2021 14:35:38 | 22/09/2021 11:39:00 | Interna-Não programada-Meio ambiente-Vento | 15000 | 117 | 52330 | 2463,57 |
| 1692 | 383 | 9 | 2021 | 13086 | SPT06 | SPT | 0015920243 | 1 | 3 | 22/09/2021 09:10:36 | 22/09/2021 19:00:00 | Interna-Não programada-Meio ambiente-Vento | 15000 | 35 | 52330 | 343,82 |
| 1693 | 383 | 9 | 2021 | 13086 | SPT07 | SPT | 0015901489 | 1 | 3 | 21/09/2021 15:36:03 | 22/09/2021 02:05:00 | Interna-Não programada-Meio ambiente-Arvore ou Vegetacao | 15000 | 199 | 52330 | 2086,02 |
| 1694 | 383 | 9 | 2021 | 13086 | SPT07 | SPT | 0015923107 | 1 | 3 | 22/09/2021 11:18:32 | 22/09/2021 20:03:00 | Interna-Não programada-Meio ambiente-Vento | 220 | 1 | 52330 | 8,74 |
| 1695 | 383 | 9 | 2021 | 13086 | SPT08 | SPT | 0015899791 | 1 | 3 | 21/09/2021 15:22:02 | 22/09/2021 10:50:00 | Interna-Não programada-Meio ambiente-Vento | 15000 | 39 | 52330 | 759,18 |
| 1696 | 383 | 9 | 2021 | 13086 | SPT08 | SPT | 0015899921 | 1 | 3 | 21/09/2021 15:24:42 | 22/09/2021 05:18:00 | Interna-Não programada-Meio ambiente-Arvore ou Vegetacao | 15000 | 128 | 52330 | 1777,71 |
| 1697 | 383 | 9 | 2021 | 13086 | SPT08 | SPT | 0015900951 | 1 | 3 | 21/09/2021 15:51:26 | 22/09/2021 06:18:00 | Interna-Não programada-Meio ambiente-Arvore ou Vegetacao | 15000 | 162 | 52330 | 2339,73 |
| 1698 | 383 | 9 | 2021 | 13086 | SPT08 | SPT | 0015925629 | 1 | 3 | 22/09/2021 13:41:57 | 22/09/2021 17:30:00 | Interna-Não programada-Meio ambiente-Vento | 15000 | 126 | 52330 | 478,91 |

| Item | Agente | Mês_com petência | Ano_com petência | Código Conjunto | alimentador | subestação | Número Ordem Interrupção | Cod Tipo Interrupção | Cod Motivo Expurgo | Data Hora Inicio Interrupção | Data Hora Restabilização | Fato Gerador | Nível Tensão | Qtd Consumidoras | Núm Consumidores | CHI |
|------|--------|---------------------|---------------------|--------------------|-------------|------------|-----------------------------|-------------------------|-----------------------|---------------------------------|-----------------------------|---|-----------------|---------------------|---------------------|---------|
| 1699 | 383 | 9 | 2021 | 13086 | SPT08 | SPT | 0015927529 | 1 | 3 | 22/09/2021 15:25:46 | 23/09/2021 10:05:02 | Interna-Não programada-Meio ambiente-Vento | 15000 | 39 | 52330 | 727,52 |
| 1700 | 383 | 9 | 2021 | 13086 | SPT08 | SPT | BA01726664 | 1 | 3 | 21/09/2021 14:47:34 | 21/09/2021 22:04:02 | Interna-Não programada-Meio ambiente-Vento | 15000 | 24 | 52330 | 174,59 |
| 1701 | 383 | 9 | 2021 | 13086 | SPT09 | SPT | 0015897567 | 1 | 3 | 21/09/2021 14:01:30 | 22/09/2021 10:33:00 | Interna-Não programada-Meio ambiente-Vento | 220 | 35 | 52330 | 718,38 |
| 1702 | 383 | 9 | 2021 | 13086 | SPT09 | SPT | 0015897937 | 1 | 3 | 21/09/2021 14:24:20 | 22/09/2021 11:44:00 | Interna-Não programada-Meio ambiente-Vento | 15000 | 26 | 52330 | 554,52 |
| 1703 | 383 | 9 | 2021 | 13086 | SPT09 | SPT | 0015898337 | 1 | 3 | 21/09/2021 14:40:17 | 21/09/2021 23:48:36 | Interna-Não programada-Meio ambiente-Vento | 15000 | 185 | 52330 | 1690,64 |
| 1704 | 383 | 9 | 2021 | 13086 | SPT09 | SPT | 0015901663 | 1 | 3 | 21/09/2021 16:04:36 | 22/09/2021 16:30:00 | Interna-Não programada-Meio ambiente-Descarga Atmosferica | 15000 | 62 | 52330 | 1514,25 |
| 1705 | 383 | 9 | 2021 | 13086 | SPT09 | SPT | 0015916575 | 1 | 3 | 22/09/2021 05:46:49 | 22/09/2021 11:06:32 | Interna-Não programada-Meio ambiente-Vento | 15000 | 185 | 52330 | 985,79 |
| 1706 | 383 | 9 | 2021 | 13087 | SJA01 | SJA | 0015907595 | 1 | 3 | 21/09/2021 18:09:34 | 22/09/2021 16:45:00 | Interna-Não programada-Meio ambiente-Arvore ou Vegetacao | 220 | 15 | 14059 | 338,86 |
| 1707 | 383 | 9 | 2021 | 13087 | SJA01 | SJA | 0015916619 | 1 | 3 | 22/09/2021 05:52:34 | 23/09/2021 12:09:00 | Interna-Não programada-Meio ambiente-Vento | 15000 | 1 | 14059 | 30,27 |
| 1708 | 383 | 9 | 2021 | 13087 | SJA01 | SJA | 0015921801 | 1 | 3 | 21/09/2021 16:12:15 | 22/09/2021 21:32:00 | Interna-Não programada-Meio ambiente-Vento | 15000 | 67 | 14059 | 1965,05 |
| 1709 | 383 | 9 | 2021 | 13087 | SJA02 | SJA | 0015931925 | 1 | 3 | 22/09/2021 14:14:00 | 23/09/2021 15:24:30 | Interna-Não programada-Meio ambiente-Vento | 15000 | 105 | 14059 | 2643,37 |
| 1710 | 383 | 9 | 2021 | 13087 | SJA02 | SJA | BA01726816 | 1 | 3 | 21/09/2021 15:47:11 | 21/09/2021 15:52:14 | Interna-Não programada-Meio ambiente-Vento | 15000 | 56 | 14059 | 4,71 |
| 1711 | 383 | 9 | 2021 | 13087 | SJA02 | SJA | BA01726816 | 1 | 3 | 21/09/2021 15:47:11 | 21/09/2021 15:52:14 | Interna-Não programada-Meio ambiente-Vento | 15000 | 1224 | 14059 | 103,02 |
| 1712 | 383 | 9 | 2021 | 13087 | SJA02 | SJA | BA01726816 | 1 | 3 | 21/09/2021 15:47:11 | 21/09/2021 18:41:13 | Interna-Não programada-Meio ambiente-Vento | 15000 | 2525 | 14059 | 7323,90 |
| 1713 | 383 | 9 | 2021 | 13087 | SJA02 | SJA | BA01726816 | 1 | 3 | 21/09/2021 15:47:11 | 22/09/2021 14:48:42 | Interna-Não programada-Meio ambiente-Vento | 15000 | 37 | 14059 | 851,94 |
| 1714 | 383 | 9 | 2021 | 13087 | SJA02 | SJA | BA01727262 | 1 | 3 | 21/09/2021 20:00:00 | 21/09/2021 20:43:00 | Interna-Não programada-Meio ambiente-Arvore ou Vegetacao | 15000 | 11 | 14059 | 7,88 |
| 1715 | 383 | 9 | 2021 | 13087 | SJA02 | SJA | BA01727370 | 1 | 3 | 22/09/2021 21:18:00 | 22/09/2021 12:45:00 | Interna-Não programada-Meio ambiente-Vento | 15000 | 13 | 14059 | 200,85 |
| 1716 | 383 | 9 | 2021 | 13087 | SJA03 | SJA | 0015901021 | 1 | 3 | 21/09/2021 15:53:03 | 21/09/2021 21:55:00 | Interna-Não programada-Meio ambiente-Arvore ou Vegetacao | 15000 | 27 | 14059 | 162,88 |
| 1717 | 383 | 9 | 2021 | 13087 | SJA03 | SJA | 0015902119 | 1 | 3 | 21/09/2021 16:13:50 | 21/09/2021 20:30:00 | Interna-Não programada-Meio ambiente-Arvore ou Vegetacao | 15000 | 122 | 14059 | 520,87 |
| 1718 | 383 | 9 | 2021 | 13087 | SJA03 | SJA | 0015904489 | 1 | 3 | 21/09/2021 16:58:42 | 22/09/2021 20:15:00 | Interna-Não programada-Meio ambiente-Arvore ou Vegetacao | 15000 | 3 | 14059 | 81,81 |
| 1719 | 383 | 9 | 2021 | 13087 | SJA03 | SJA | 0015906517 | 1 | 3 | 21/09/2021 17:43:08 | 23/09/2021 11:35:00 | Interna-Não programada-Meio ambiente-Arvore ou Vegetacao | 15000 | 3 | 14059 | 125,59 |
| 1720 | 383 | 9 | 2021 | 13087 | SJA03 | SJA | 0015912255 | 1 | 3 | 21/09/2021 21:13:21 | 23/09/2021 09:44:00 | Interna-Não programada-Meio ambiente-Arvore ou Vegetacao | 15000 | 20 | 14059 | 730,22 |
| 1721 | 383 | 9 | 2021 | 13087 | SJA03 | SJA | 0015914139 | 1 | 3 | 21/09/2021 22:48:43 | 22/09/2021 21:35:00 | Interna-Não programada-Meio ambiente-Arvore ou Vegetacao | 15000 | 34 | 14059 | 774,23 |
| 1722 | 383 | 9 | 2021 | 13087 | SJA03 | SJA | 0015919097 | 1 | 3 | 22/09/2021 08:26:04 | 23/09/2021 08:05:00 | Interna-Não programada-Meio ambiente-Arvore ou Vegetacao | 15000 | 36 | 14059 | 851,36 |
| 1723 | 383 | 9 | 2021 | 13087 | SJA03 | SJA | 0015921875 | 1 | 3 | 22/09/2021 10:19:29 | 22/09/2021 23:59:00 | Interna-Não programada-Meio ambiente-Vento | 15000 | 1 | 14059 | 13,66 |
| 1724 | 383 | 9 | 2021 | 13087 | SJA03 | SJA | 0015922361 | 1 | 3 | 22/09/2021 09:27:48 | 22/09/2021 19:45:00 | Interna-Não programada-Meio ambiente-Arvore ou Vegetacao | 15000 | 31 | 14059 | 318,89 |
| 1725 | 383 | 9 | 2021 | 13087 | SJA03 | SJA | 0015924755 | 1 | 3 | 22/09/2021 12:51:43 | 22/09/2021 15:00:00 | Interna-Não programada-Meio ambiente-Vento | 220 | 4 | 14059 | 8,55 |
| 1726 | 383 | 9 | 2021 | 13087 | SJA03 | SJA | 0015928173 | 1 | 3 | 22/09/2021 15:57:36 | 23/09/2021 15:50:59 | Interna-Não programada-Meio ambiente-Descarga Atmosferica | 220 | 1 | 14059 | 23,89 |
| 1727 | 383 | 9 | 2021 | 13087 | SJA03 | SJA | 0015932799 | 1 | 3 | 22/09/2021 14:27:17 | 23/09/2021 13:40:00 | Interna-Não programada-Meio ambiente-Arvore ou Vegetacao | 15000 | 8 | 14059 | 185,70 |
| 1728 | 383 | 9 | 2021 | 13088 | TAM01 | TAM | 0015916017 | 1 | 3 | 22/09/2021 03:17:21 | 23/09/2021 04:16:11 | Interna-Não programada-Meio ambiente-Vento | 220 | 26 | 46448 | 649,49 |
| 1729 | 383 | 9 | 2021 | 13088 | TAM01 | TAM | 0015918411 | 1 | 3 | 22/09/2021 07:56:15 | 23/09/2021 06:44:27 | Interna-Não programada-Meio ambiente-Vento | 220 | 15 | 46448 | 342,05 |
| 1730 | 383 | 9 | 2021 | 13088 | TAM01 | TAM | 0015921155 | 1 | 3 | 22/09/2021 09:48:58 | 22/09/2021 16:48:42 | Interna-Não programada-Meio ambiente-Vento | 220 | 2 | 46448 | 13,99 |
| 1731 | 383 | 9 | 2021 | 13088 | TAM01 | TAM | BA01726670 | 1 | 3 | 21/09/2021 14:51:09 | 21/09/2021 14:56:23 | Interna-Não programada-Meio ambiente-Vento | 15000 | 345 | 46448 | 30,09 |
| 1732 | 383 | 9 | 2021 | 13088 | TAM01 | TAM | BA01726670 | 1 | 3 | 21/09/2021 14:51:09 | 21/09/2021 18:11:39 | Interna-Não programada-Meio ambiente-Vento | 15000 | 358 | 46448 | 1196,32 |
| 1733 | 383 | 9 | 2021 | 13088 | TAM01 | TAM | BA01726670 | 1 | 3 | 21/09/2021 14:51:09 | 21/09/2021 20:14:00 | Interna-Não programada-Meio ambiente-Vento | 15000 | 397 | 46448 | 2136,19 |
| 1734 | 383 | 9 | 2021 | 13088 | TAM01 | TAM | BA01726670 | 1 | 3 | 21/09/2021 14:51:09 | 21/09/2021 20:14:43 | Interna-Não programada-Meio ambiente-Vento | 15000 | 1567 | 46448 | 8450,48 |
| 1735 | 383 | 9 | 2021 | 13088 | TAM01 | TAM | BA01727258 | 1 | 3 | 21/09/2021 20:18:03 | 21/09/2021 20:44:00 | Interna-Não programada-Meio ambiente-Vento | 15000 | 397 | 46448 | 171,70 |
| 1736 | 383 | 9 | 2021 | 13088 | TAM01 | TAM | BA01727258 | 1 | 3 | 21/09/2021 20:18:03 | 21/09/2021 23:55:52 | Interna-Não programada-Meio ambiente-Vento | 15000 | 80 | 46448 | 290,42 |
| 1737 | 383 | 9 | 2021 | 13088 | TAM01 | TAM | BA01727258 | 1 | 3 | 21/09/2021 20:18:03 | 21/09/2021 23:56:46 | Interna-Não programada-Meio ambiente-Vento | 15000 | 700 | 46448 | 2551,69 |
| 1738 | 383 | 9 | 2021 | 13088 | TAM01 | TAM | BA01727258 | 1 | 3 | 21/09/2021 20:18:03 | 21/09/2021 23:57:00 | Interna-Não programada-Meio ambiente-Vento | 15000 | 787 | 46448 | 2871,89 |
| 1739 | 383 | 9 | 2021 | 13088 | TAM01 | TAM | BA01727258 | 1 | 3 | 22/09/2021 00:27:58 | 22/09/2021 00:41:30 | Interna-Não programada-Meio ambiente-Vento | 15000 | 1567 | 46448 | 353,45 |
| 1740 | 383 | 9 | 2021 | 13088 | TAM02 | TAM | 0015899113 | 1 | 3 | 21/09/2021 15:02:40 | 23/09/2021 18:56:50 | Interna-Não programada-Meio ambiente-Vento | 220 | 1 | 46448 | 51,90 |
| 1741 | 383 | 9 | 2021 | 13088 | TAM02 | TAM | 0015902739 | 1 | 3 | 21/09/2021 16:25:03 | 22/09/2021 03:27:30 | Interna-Não programada-Meio ambiente-Arvore ou Vegetacao | 220 | 108 | 46448 | 1192,41 |
| 1742 | 383 | 9 | 2021 | 13088 | TAM02 | TAM | 0015911813 | 1 | 3 | 21/09/2021 20:48:13 | 22/09/2021 04:28:00 | Interna-Não programada-Meio ambiente-Vento | 15000 | 234 | 46448 | 1793,16 |

| Item | Agente | Mês_com petência | Ano_com petência | Código Conjunto | alimentador | subestação | Número Ordem Interrupção | Cod Tipo Interrupção | Cod Motivo Expurgo | Data Hora Início Interrupção | Data Hora Restabilização | Fato Gerador | Nível Tensão | Qty Consumidoras | Núm Consumidores | CHI |
|------|--------|---------------------|---------------------|--------------------|-------------|------------|-----------------------------|-------------------------|-----------------------|---------------------------------|-----------------------------|--|-----------------|---------------------|---------------------|---------|
| 1743 | 383 | 9 | 2021 | 13088 | TAM02 | TAM | 0015920121 | 1 | 3 | 22/09/2021 09:07:52 | 22/09/2021 14:10:11 | Interna-Não programada-Meio ambiente-Vento | 220 | 1 | 46448 | 5,04 |
| 1744 | 383 | 9 | 2021 | 13088 | TAM02 | TAM | 0015924343 | 1 | 3 | 22/09/2021 12:25:46 | 23/09/2021 02:30:41 | Interna-Não programada-Meio ambiente-Vento | 220 | 66 | 46448 | 929,41 |
| 1745 | 383 | 9 | 2021 | 13088 | TAM02 | TAM | 0015925331 | 1 | 3 | 22/09/2021 13:26:54 | 22/09/2021 15:25:31 | Interna-Não programada-Meio ambiente-Vento | 220 | 1 | 46448 | 1,98 |
| 1746 | 383 | 9 | 2021 | 13088 | TAM03 | TAM | 0015909067 | 1 | 3 | 21/09/2021 18:54:00 | 22/09/2021 05:33:25 | Interna-Não programada-Meio ambiente-Vento | 220 | 5 | 46448 | 53,28 |
| 1747 | 383 | 9 | 2021 | 13088 | TAM03 | TAM | 0015919413 | 1 | 3 | 22/09/2021 08:40:05 | 22/09/2021 21:28:00 | Interna-Não programada-Meio ambiente-Vento | 15000 | 126 | 46448 | 1612,63 |
| 1748 | 383 | 9 | 2021 | 13088 | TAM03 | TAM | 0015925963 | 1 | 3 | 22/09/2021 14:00:42 | 23/09/2021 15:48:12 | Interna-Não programada-Meio ambiente-Vento | 220 | 48 | 46448 | 1238,00 |
| 1749 | 383 | 9 | 2021 | 13088 | TAM04 | TAM | 0015907041 | 1 | 3 | 21/09/2021 17:55:56 | 22/09/2021 07:19:00 | Interna-Não programada-Meio ambiente-Vento | 220 | 27 | 46448 | 361,38 |
| 1750 | 383 | 9 | 2021 | 13088 | TAM04 | TAM | 0015912165 | 1 | 3 | 21/09/2021 21:07:41 | 22/09/2021 17:55:00 | Interna-Não programada-Meio ambiente-Arvore ou Vegetacao | 15000 | 26 | 46448 | 540,50 |
| 1751 | 383 | 9 | 2021 | 13088 | TAM04 | TAM | 0015912215 | 1 | 3 | 22/09/2021 06:51:26 | 22/09/2021 22:25:00 | Interna-Não programada-Meio ambiente-Vento | 220 | 25 | 46448 | 988,99 |
| 1752 | 383 | 9 | 2021 | 13088 | TAM06 | TAM | 0015898549 | 1 | 3 | 21/09/2021 14:48:17 | 23/09/2021 05:46:00 | Interna-Não programada-Meio ambiente-Vento | 220 | 46 | 46448 | 688,25 |
| 1753 | 383 | 9 | 2021 | 13088 | TAM06 | TAM | 0015901057 | 1 | 3 | 21/09/2021 15:53:47 | 23/09/2021 09:43:00 | Interna-Não programada-Meio ambiente-Vento | 220 | 3 | 46448 | 125,46 |
| 1754 | 383 | 9 | 2021 | 13088 | TAM06 | TAM | 0015918179 | 1 | 3 | 21/09/2021 20:57:44 | 22/09/2021 08:43:00 | Interna-Não programada-Meio ambiente-Vento | 15000 | 243 | 46448 | 2856,33 |
| 1755 | 383 | 9 | 2021 | 13088 | TAM06 | TAM | 0015923667 | 1 | 3 | 21/09/2021 16:12:00 | 22/09/2021 13:17:37 | Interna-Não programada-Meio ambiente-Vento | 15000 | 182 | 46448 | 3839,04 |
| 1756 | 383 | 9 | 2021 | 13088 | TAM06 | TAM | 0015925071 | 1 | 3 | 21/09/2021 18:53:00 | 22/09/2021 11:20:00 | Interna-Não programada-Meio ambiente-Arvore ou Vegetacao | 15000 | 351 | 46448 | 5773,95 |
| 1757 | 383 | 9 | 2021 | 13088 | TAM06 | TAM | 0015925405 | 1 | 3 | 21/09/2021 17:51:16 | 22/09/2021 13:57:24 | Interna-Não programada-Meio ambiente-Vento | 15000 | 129 | 46448 | 2593,19 |
| 1758 | 383 | 9 | 2021 | 13088 | TAM06 | TAM | 0015931663 | 1 | 3 | 22/09/2021 15:13:19 | 22/09/2021 22:15:00 | Interna-Não programada-Meio ambiente-Vento | 15000 | 129 | 46448 | 906,62 |
| 1759 | 383 | 9 | 2021 | 13088 | TAM08 | TAM | 0015901797 | 1 | 3 | 21/09/2021 16:07:00 | 22/09/2021 06:29:00 | Interna-Não programada-Meio ambiente-Vento | 15000 | 459 | 46448 | 6594,30 |
| 1760 | 383 | 9 | 2021 | 13088 | TAM08 | TAM | 0015904181 | 1 | 3 | 21/09/2021 16:54:03 | 22/09/2021 11:59:17 | Interna-Não programada-Meio ambiente-Vento | 220 | 20 | 46448 | 381,74 |
| 1761 | 383 | 9 | 2021 | 13088 | TAM08 | TAM | 0015907449 | 1 | 3 | 21/09/2021 18:06:00 | 21/09/2021 20:29:00 | Interna-Não programada-Meio ambiente-Vento | 15000 | 374 | 46448 | 891,37 |
| 1762 | 383 | 9 | 2021 | 13088 | TAM08 | TAM | 0015910041 | 1 | 3 | 21/09/2021 19:31:23 | 22/09/2021 11:00:00 | Interna-Não programada-Meio ambiente-Vento | 15000 | 102 | 46448 | 1578,65 |
| 1763 | 383 | 9 | 2021 | 13088 | TAM09 | TAM | 0015898513 | 1 | 3 | 21/09/2021 14:46:59 | 22/09/2021 02:20:00 | Interna-Não programada-Meio ambiente-Vento | 15000 | 68 | 46448 | 785,42 |
| 1764 | 383 | 9 | 2021 | 13088 | TAM09 | TAM | 0015899169 | 1 | 3 | 21/09/2021 15:03:00 | 22/09/2021 03:40:00 | Interna-Não programada-Meio ambiente-Arvore ou Vegetacao | 15000 | 142 | 46448 | 1791,57 |
| 1765 | 383 | 9 | 2021 | 13088 | TAM09 | TAM | 0015907757 | 1 | 3 | 21/09/2021 18:14:00 | 22/09/2021 01:06:00 | Interna-Não programada-Meio ambiente-Vento | 15000 | 103 | 46448 | 707,27 |
| 1766 | 383 | 9 | 2021 | 13088 | TAM09 | TAM | 0015919963 | 1 | 3 | 21/09/2021 20:39:00 | 22/09/2021 10:45:14 | Interna-Não programada-Meio ambiente-Vento | 15000 | 160 | 46448 | 2256,62 |
| 1767 | 383 | 9 | 2021 | 13088 | TAM09 | TAM | 0015921571 | 1 | 3 | 22/09/2021 10:07:16 | 23/09/2021 10:28:00 | Interna-Não programada-Meio ambiente-Vento | 220 | 1 | 46448 | 24,35 |
| 1768 | 383 | 9 | 2021 | 13088 | TAM09 | TAM | 0015924297 | 1 | 3 | 22/09/2021 12:23:03 | 22/09/2021 17:55:00 | Interna-Não programada-Meio ambiente-Vento | 15000 | 316 | 46448 | 1748,27 |
| 1769 | 383 | 9 | 2021 | 13088 | TAM09 | TAM | 0015925307 | 1 | 3 | 22/09/2021 13:26:03 | 23/09/2021 13:41:56 | Interna-Não programada-Meio ambiente-Vento | 220 | 1 | 46448 | 24,26 |
| 1770 | 383 | 9 | 2021 | 13088 | TAM09 | TAM | 0015927595 | 1 | 3 | 21/09/2021 16:18:21 | 22/09/2021 19:41:55 | Interna-Não programada-Meio ambiente-Vento | 15000 | 79 | 46448 | 2164,03 |
| 1771 | 383 | 9 | 2021 | 13088 | TAM09 | TAM | 0015927625 | 1 | 3 | 22/09/2021 10:45:37 | 22/09/2021 20:06:36 | Interna-Não programada-Meio ambiente-Vento | 15000 | 68 | 46448 | 635,78 |
| 1772 | 383 | 9 | 2021 | 13088 | TAM09 | TAM | 0015927705 | 1 | 3 | 22/09/2021 11:42:20 | 22/09/2021 22:50:00 | Interna-Não programada-Meio ambiente-Vento | 15000 | 103 | 46448 | 1146,16 |
| 1773 | 383 | 9 | 2021 | 13088 | TAM09 | TAM | 0015927817 | 1 | 3 | 21/09/2021 18:40:51 | 22/09/2021 19:25:00 | Interna-Não programada-Meio ambiente-Vento | 15000 | 68 | 46448 | 1682,04 |
| 1774 | 383 | 9 | 2021 | 13088 | TAM09 | TAM | 0015927817 | 1 | 3 | 21/09/2021 18:40:51 | 22/09/2021 22:25:00 | Interna-Não programada-Meio ambiente-Vento | 15000 | 16 | 46448 | 443,77 |
| 1775 | 383 | 9 | 2021 | 13088 | TAM09 | TAM | 0015927955 | 1 | 3 | 21/09/2021 17:51:37 | 23/09/2021 01:00:00 | Interna-Não programada-Meio ambiente-Vento | 15000 | 46 | 46448 | 1432,43 |
| 1776 | 383 | 9 | 2021 | 13088 | TAM09 | TAM | 0015928021 | 1 | 3 | 21/09/2021 18:08:04 | 22/09/2021 19:49:00 | Interna-Não programada-Meio ambiente-Vento | 15000 | 120 | 46448 | 3081,87 |
| 1777 | 383 | 9 | 2021 | 13088 | TAM09 | TAM | 0015933937 | 1 | 3 | 21/09/2021 17:25:20 | 23/09/2021 11:49:59 | Interna-Não programada-Meio ambiente-Vento | 220 | 1 | 46448 | 42,41 |
| 1778 | 383 | 9 | 2021 | 13088 | TAM09 | TAM | 0015935431 | 1 | 3 | 22/09/2021 11:07:10 | 23/09/2021 11:10:00 | Interna-Não programada-Meio ambiente-Vento | 15000 | 137 | 46448 | 3294,47 |
| 1779 | 383 | 9 | 2021 | 13088 | TAM09 | TAM | BA01726960 | 1 | 3 | 21/09/2021 16:40:00 | 21/09/2021 19:30:00 | Interna-Não programada-Meio ambiente-Vento | 15000 | 137 | 46448 | 388,17 |
| 1780 | 383 | 9 | 2021 | 13088 | TAM10 | TAM | 0015899663 | 1 | 3 | 22/09/2021 07:21:00 | 23/09/2021 12:04:00 | Interna-Não programada-Meio ambiente-Vento | 220 | 35 | 46448 | 1005,08 |
| 1781 | 383 | 9 | 2021 | 13088 | TAM10 | TAM | 0015899867 | 1 | 3 | 21/09/2021 15:23:57 | 23/09/2021 12:00:00 | Interna-Não programada-Meio ambiente-Vento | 220 | 21 | 46448 | 936,62 |
| 1782 | 383 | 9 | 2021 | 13088 | TAM10 | TAM | 0015899867 | 1 | 3 | 23/09/2021 09:56:00 | 23/09/2021 12:00:00 | Interna-Não programada-Meio ambiente-Vento | 220 | 89 | 46448 | 183,93 |
| 1783 | 383 | 9 | 2021 | 13088 | TAM10 | TAM | 0015900323 | 1 | 3 | 21/09/2021 15:32:55 | 21/09/2021 18:03:03 | Interna-Não programada-Meio ambiente-Arvore ou Vegetacao | 220 | 87 | 46448 | 217,69 |
| 1784 | 383 | 9 | 2021 | 13088 | TAM10 | TAM | 0015900735 | 1 | 3 | 21/09/2021 15:44:45 | 21/09/2021 22:55:00 | Interna-Não programada-Meio ambiente-Vento | 15000 | 133 | 46448 | 953,72 |
| 1785 | 383 | 9 | 2021 | 13088 | TAM10 | TAM | 0015901769 | 1 | 3 | 21/09/2021 16:06:16 | 22/09/2021 03:11:00 | Interna-Não programada-Meio ambiente-Vento | 220 | 7 | 46448 | 77,55 |
| 1786 | 383 | 9 | 2021 | 13088 | TAM10 | TAM | 0015902695 | 1 | 3 | 21/09/2021 16:24:00 | 21/09/2021 22:10:00 | Interna-Não programada-Meio ambiente-Vento | 15000 | 395 | 46448 | 2277,83 |
| 1787 | 383 | 9 | 2021 | 13088 | TAM10 | TAM | 0015903525 | 1 | 3 | 21/09/2021 16:40:07 | 21/09/2021 18:10:00 | Interna-Não programada-Meio ambiente-Vento | 220 | 1 | 46448 | 1,50 |

| Item | Agente | Mês_com petência | Ano_com petência | Código Conjunto | alimentador | subestação | Número Ordem Interrupção | Cod Tipo Interrupção | Cod Motivo Expurgo | Data Hora Início Interrupção | Data Hora Restabilização | Fato Gerador | Nível Tensão | Qty Consumidoras | Núm Consumidores | CHI |
|------|--------|---------------------|---------------------|--------------------|-------------|------------|-----------------------------|-------------------------|-----------------------|---------------------------------|-----------------------------|---|-----------------|---------------------|---------------------|---------|
| 1878 | 383 | 9 | 2021 | 13091 | TRB08 | TRB | 0015925901 | 1 | 3 | 22/09/2021 13:58:34 | 23/09/2021 13:03:48 | Interna-Não programada-Meio ambiente-Vento | 220 | 2 | 54315 | 46,17 |
| 1879 | 383 | 9 | 2021 | 13092 | URU01 | URU | 0015899355 | 1 | 3 | 21/09/2021 15:08:01 | 22/09/2021 13:37:00 | Interna-Não programada-Meio ambiente-Vento | 220 | 1 | 10721 | 22,48 |
| 1880 | 383 | 9 | 2021 | 13092 | URU01 | URU | 0015903443 | 1 | 3 | 21/09/2021 16:38:42 | 22/09/2021 12:10:00 | Interna-Não programada-Meio ambiente-Vento | 220 | 72 | 10721 | 1405,56 |
| 1881 | 383 | 9 | 2021 | 13092 | URU01 | URU | 0015908553 | 1 | 3 | 21/09/2021 18:35:40 | 22/09/2021 11:45:00 | Interna-Não programada-Meio ambiente-Arvore ou Vegetacao | 15000 | 45 | 10721 | 772,00 |
| 1882 | 383 | 9 | 2021 | 13092 | URU01 | URU | 0015918959 | 1 | 3 | 22/09/2021 08:20:47 | 22/09/2021 16:30:00 | Interna-Não programada-Meio ambiente-Vento | 220 | 1 | 10721 | 8,15 |
| 1883 | 383 | 9 | 2021 | 13092 | URU01 | URU | 0015922665 | 1 | 3 | 21/09/2021 21:53:17 | 22/09/2021 11:06:00 | Interna-Não programada-Meio ambiente-Arvore ou Vegetacao | 15000 | 75 | 10721 | 990,90 |
| 1884 | 383 | 9 | 2021 | 13092 | URU01 | URU | 0015924675 | 1 | 3 | 22/09/2021 12:45:27 | 22/09/2021 18:04:00 | Interna-Não programada-Meio ambiente-Vento | 15000 | 92 | 10721 | 488,44 |
| 1885 | 383 | 9 | 2021 | 13092 | URU01 | URU | 0015924961 | 1 | 3 | 22/09/2021 11:37:22 | 22/09/2021 19:42:00 | Interna-Não programada-Meio ambiente-Arvore ou Vegetacao | 15000 | 45 | 10721 | 363,47 |
| 1886 | 383 | 9 | 2021 | 13092 | URU01 | URU | 0015929103 | 1 | 3 | 22/09/2021 16:53:51 | 23/09/2021 21:52:00 | Interna-Não programada-Meio ambiente-Vento | 220 | 2 | 10721 | 57,94 |
| 1887 | 383 | 9 | 2021 | 13092 | URU01 | URU | 0015938061 | 1 | 3 | 21/09/2021 15:57:25 | 23/09/2021 16:55:04 | Interna-Não programada-Meio ambiente-Arvore ou Vegetacao | 15000 | 31 | 10721 | 1517,79 |
| 1888 | 383 | 9 | 2021 | 13092 | URU02 | URU | 0015900453 | 1 | 3 | 21/09/2021 19:26:59 | 22/09/2021 10:13:00 | Interna-Não programada-Meio ambiente-Arvore ou Vegetacao | 15000 | 10 | 10721 | 147,67 |
| 1889 | 383 | 9 | 2021 | 13092 | URU02 | URU | 0015902871 | 1 | 3 | 21/09/2021 16:27:30 | 24/09/2021 08:23:53 | Interna-Não programada-Meio ambiente-Vento | 220 | 14 | 10721 | 895,16 |
| 1890 | 383 | 9 | 2021 | 13092 | URU02 | URU | 0015903093 | 1 | 3 | 21/09/2021 16:31:36 | 22/09/2021 11:15:00 | Interna-Não programada-Meio ambiente-Vento | 15000 | 53 | 10721 | 992,34 |
| 1891 | 383 | 9 | 2021 | 13092 | URU02 | URU | 0015908211 | 1 | 3 | 21/09/2021 22:57:11 | 22/09/2021 12:00:00 | Interna-Não programada-Meio ambiente-Vento | 220 | 1 | 10721 | 13,05 |
| 1892 | 383 | 9 | 2021 | 13092 | URU02 | URU | 0015909649 | 1 | 3 | 21/09/2021 15:51:10 | 21/09/2021 19:06:00 | Interna-Não programada-Meio ambiente-Descarga Atmosferica | 220 | 4 | 10721 | 12,99 |
| 1893 | 383 | 9 | 2021 | 13092 | URU02 | URU | 0015916517 | 1 | 3 | 22/09/2021 05:30:50 | 22/09/2021 17:50:00 | Interna-Não programada-Meio ambiente-Vento | 220 | 1 | 10721 | 12,32 |
| 1894 | 383 | 9 | 2021 | 13092 | URU02 | URU | 0015926699 | 1 | 3 | 22/09/2021 14:38:11 | 23/09/2021 10:35:00 | Interna-Não programada-Meio ambiente-Vento | 15000 | 1 | 10721 | 19,95 |
| 1895 | 383 | 9 | 2021 | 13092 | URU02 | URU | 0015939205 | 1 | 3 | 21/09/2021 15:35:28 | 23/09/2021 12:20:01 | Interna-Não programada-Meio ambiente-Arvore ou Vegetacao | 15000 | 5 | 10721 | 223,71 |
| 1896 | 383 | 9 | 2021 | 13093 | VDP03 | VDP | 0015901403 | 1 | 3 | 21/09/2021 15:57:17 | 22/09/2021 14:00:00 | Interna-Não programada-Meio ambiente-Vento | 15000 | 1 | 49893 | 22,05 |
| 1897 | 383 | 9 | 2021 | 13093 | VDP03 | VDP | 0015904749 | 1 | 3 | 21/09/2021 17:05:11 | 22/09/2021 17:00:00 | Interna-Não programada-Meio ambiente-Arvore ou Vegetacao | 15000 | 7 | 49893 | 167,40 |
| 1898 | 383 | 9 | 2021 | 13093 | VDP05 | VDP | 0015899519 | 1 | 3 | 21/09/2021 15:13:24 | 22/09/2021 10:17:20 | Interna-Não programada-Meio ambiente-Vento | 15000 | 160 | 49893 | 3050,49 |
| 1899 | 383 | 9 | 2021 | 13093 | VDP05 | VDP | 0015901615 | 1 | 3 | 21/09/2021 16:03:37 | 22/09/2021 00:02:00 | Interna-Não programada-Meio ambiente-Vento | 15000 | 66 | 49893 | 526,22 |
| 1900 | 383 | 9 | 2021 | 13093 | VDP05 | VDP | 0015901997 | 1 | 3 | 21/09/2021 16:11:38 | 22/09/2021 11:42:00 | Interna-Não programada-Meio ambiente-Arvore ou Vegetacao | 15000 | 9 | 49893 | 175,56 |
| 1901 | 383 | 9 | 2021 | 13093 | VDP05 | VDP | 0015902737 | 1 | 3 | 21/09/2021 16:25:02 | 21/09/2021 21:40:00 | Interna-Não programada-Meio ambiente-Arvore ou Vegetacao | 15000 | 51 | 49893 | 267,72 |
| 1902 | 383 | 9 | 2021 | 13093 | VDP05 | VDP | 0015915513 | 1 | 3 | 22/09/2021 01:45:35 | 22/09/2021 10:20:00 | Interna-Não programada-Meio ambiente-Arvore ou Vegetacao | 15000 | 66 | 49893 | 565,86 |
| 1903 | 383 | 9 | 2021 | 13093 | VDP05 | VDP | 0015924425 | 1 | 3 | 21/09/2021 14:49:36 | 23/09/2021 00:30:00 | Interna-Não programada-Meio ambiente-Arvore ou Vegetacao | 15000 | 58 | 49893 | 1953,05 |
| 1904 | 383 | 9 | 2021 | 13093 | VDP06 | VDP | 0015900577 | 1 | 3 | 21/09/2021 15:38:25 | 22/09/2021 14:15:00 | Interna-Não programada-Meio ambiente-Vento | 15000 | 12 | 49893 | 271,32 |
| 1905 | 383 | 9 | 2021 | 13093 | VDP06 | VDP | 0015902115 | 1 | 3 | 21/09/2021 16:13:47 | 22/09/2021 00:08:00 | Interna-Não programada-Meio ambiente-Arvore ou Vegetacao | 15000 | 48 | 49893 | 379,37 |
| 1906 | 383 | 9 | 2021 | 13093 | VDP07 | VDP | 0015899111 | 1 | 3 | 21/09/2021 15:02:39 | 21/09/2021 19:05:00 | Interna-Não programada-Meio ambiente-Vento | 15000 | 29 | 49893 | 117,14 |
| 1907 | 383 | 9 | 2021 | 13093 | VDP07 | VDP | 0015923087 | 1 | 3 | 22/09/2021 11:13:27 | 22/09/2021 12:00:00 | Interna-Não programada-Meio ambiente-Vento | 15000 | 1 | 49893 | 0,78 |
| 1908 | 383 | 9 | 2021 | 13093 | VDP09 | VDP | 0015897733 | 1 | 3 | 21/09/2021 14:12:34 | 21/09/2021 17:00:00 | Interna-Não programada-Meio ambiente-Arvore ou Vegetacao | 15000 | 260 | 49893 | 725,54 |
| 1909 | 383 | 9 | 2021 | 13093 | VDP09 | VDP | 0015898961 | 1 | 3 | 21/09/2021 14:59:31 | 21/09/2021 17:25:00 | Interna-Não programada-Meio ambiente-Arvore ou Vegetacao | 15000 | 73 | 49893 | 177,00 |
| 1910 | 383 | 9 | 2021 | 13093 | VDP09 | VDP | 0015899517 | 1 | 3 | 21/09/2021 15:13:20 | 21/09/2021 19:22:00 | Interna-Não programada-Meio ambiente-Vento | 15000 | 61 | 49893 | 252,81 |
| 1911 | 383 | 9 | 2021 | 13093 | VDP09 | VDP | 0015900433 | 1 | 3 | 21/09/2021 15:34:58 | 23/09/2021 04:35:00 | Interna-Não programada-Meio ambiente-Vento | 220 | 3 | 49893 | 111,00 |
| 1912 | 383 | 9 | 2021 | 13093 | VDP09 | VDP | 0015900433 | 1 | 3 | 23/09/2021 03:51:00 | 23/09/2021 04:35:00 | Interna-Não programada-Meio ambiente-Vento | 220 | 27 | 49893 | 19,80 |
| 1913 | 383 | 9 | 2021 | 13093 | VDP09 | VDP | 0015900623 | 1 | 3 | 21/09/2021 15:40:13 | 22/09/2021 12:00:00 | Interna-Não programada-Meio ambiente-Vento | 220 | 5 | 49893 | 101,65 |
| 1914 | 383 | 9 | 2021 | 13093 | VDP09 | VDP | 0015916567 | 1 | 3 | 22/09/2021 05:44:28 | 22/09/2021 12:09:43 | Interna-Não programada-Meio ambiente-Arvore ou Vegetacao | 15000 | 73 | 49893 | 468,72 |
| 1915 | 383 | 9 | 2021 | 13093 | VDP09 | VDP | 0015926887 | 1 | 3 | 22/09/2021 14:50:09 | 22/09/2021 18:28:00 | Interna-Não programada-Meio ambiente-Arvore ou Vegetacao | 15000 | 73 | 49893 | 265,05 |
| 1916 | 383 | 9 | 2021 | 13093 | VDP10 | VDP | 0015898257 | 1 | 3 | 21/09/2021 14:37:34 | 22/09/2021 20:00:36 | Interna-Não programada-Meio ambiente-Vento | 220 | 30 | 49893 | 881,52 |
| 1917 | 383 | 9 | 2021 | 13093 | VDP10 | VDP | 0015909339 | 1 | 3 | 21/09/2021 19:03:33 | 22/09/2021 17:12:00 | Interna-Não programada-Meio ambiente-Vento | 220 | 1 | 49893 | 22,14 |
| 1918 | 383 | 9 | 2021 | 13093 | VDP10 | VDP | 0015913643 | 1 | 3 | 21/09/2021 22:21:46 | 22/09/2021 18:02:00 | Interna-Não programada-Meio ambiente-Vento | 220 | 1 | 49893 | 19,67 |
| 1919 | 383 | 9 | 2021 | 13093 | VDP10 | VDP | 0015914513 | 1 | 3 | 21/09/2021 23:12:37 | 22/09/2021 17:20:00 | Interna-Não programada-Meio ambiente-Arvore ou Vegetacao | 15000 | 36 | 49893 | 652,43 |
| 1920 | 383 | 9 | 2021 | 13093 | VDP11 | VDP | 0015918429 | 1 | 3 | 22/09/2021 07:57:04 | 22/09/2021 22:10:00 | Interna-Não programada-Meio ambiente-Vento | 15000 | 74 | 49893 | 1051,95 |
| 1921 | 383 | 9 | 2021 | 13093 | VDP11 | VDP | 0015919337 | 1 | 3 | 22/09/2021 08:36:00 | 22/09/2021 14:30:00 | Interna-Não programada-Meio ambiente-Vento | 220 | 1 | 49893 | 5,90 |
| 1922 | 383 | 9 | 2021 | 13093 | VDP12 | VDP | 0015899713 | 1 | 3 | 21/09/2021 15:20:34 | 22/09/2021 21:00:00 | Interna-Não programada-Meio ambiente-Vento | 15000 | 4 | 49893 | 118,63 |

| Item | Agente | Mês_com petência | Ano_com petência | Código Conjunto | alimentador | subestação | Número Ordem Interrupção | Cod Tipo Interrupção | Cod Motivo Expurgo | Data Hora Início Interrupção | Data Hora Restabilização | Fato Gerador | Nível Tensão | Qty Consumidoras | Núm Consumidores | CHI |
|------|--------|---------------------|---------------------|--------------------|-------------|------------|-----------------------------|-------------------------|-----------------------|---------------------------------|-----------------------------|--|-----------------|---------------------|---------------------|---------|
| 1923 | 383 | 9 | 2021 | 13093 | VDP12 | VDP | 0015901255 | 1 | 3 | 21/09/2021 15:57:11 | 22/09/2021 10:28:00 | Interna-Não programada-Meio ambiente-Arvore ou Vegetacao | 15000 | 36 | 49893 | 666,49 |
| 1924 | 383 | 9 | 2021 | 13093 | VDP12 | VDP | 0015916661 | 1 | 3 | 22/09/2021 05:59:58 | 22/09/2021 11:40:00 | Interna-Não programada-Meio ambiente-Arvore ou Vegetacao | 15000 | 30 | 49893 | 170,02 |
| 1925 | 383 | 9 | 2021 | 13093 | VDP12 | VDP | 0015928801 | 1 | 3 | 22/09/2021 16:38:01 | 23/09/2021 16:30:00 | Interna-Não programada-Meio ambiente-Vento | 15000 | 30 | 49893 | 715,99 |
| 1926 | 383 | 9 | 2021 | 13094 | BUE01 | BUE | 0015909527 | 1 | 3 | 21/09/2021 19:11:16 | 24/09/2021 08:09:53 | Interna-Não programada-Meio ambiente-Vento | 220 | 4 | 30396 | 243,91 |
| 1927 | 383 | 9 | 2021 | 13094 | BUE01 | BUE | 0015919387 | 1 | 3 | 22/09/2021 08:38:50 | 24/09/2021 14:48:31 | Interna-Não programada-Meio ambiente-Vento | 220 | 2 | 30396 | 108,32 |
| 1928 | 383 | 9 | 2021 | 13094 | BUE01 | BUE | 0015925757 | 1 | 3 | 22/09/2021 13:50:27 | 23/09/2021 11:00:00 | Interna-Não programada-Meio ambiente-Vento | 220 | 1 | 30396 | 21,16 |
| 1929 | 383 | 9 | 2021 | 13094 | BUE01 | BUE | 0015940429 | 1 | 3 | 22/09/2021 06:30:16 | 24/09/2021 10:10:00 | Interna-Não programada-Meio ambiente-Vento | 220 | 14 | 30396 | 723,27 |
| 1930 | 383 | 9 | 2021 | 13094 | BUE01 | BUE | 0015942963 | 1 | 3 | 22/09/2021 09:11:29 | 23/09/2021 20:35:00 | Interna-Não programada-Meio ambiente-Vento | 220 | 76 | 30396 | 2689,79 |
| 1931 | 383 | 9 | 2021 | 13094 | BUE01 | BUE | 0015949069 | 1 | 3 | 22/09/2021 07:37:14 | 24/09/2021 12:10:00 | Interna-Não programada-Meio ambiente-Vento | 15000 | 1 | 30396 | 52,55 |
| 1932 | 383 | 9 | 2021 | 13094 | BUE02 | BUE | 0015907539 | 1 | 3 | 21/09/2021 18:08:40 | 23/09/2021 00:55:00 | Interna-Não programada-Meio ambiente-Vento | 15000 | 29 | 30396 | 892,39 |
| 1933 | 383 | 9 | 2021 | 13094 | BUE02 | BUE | 0015912519 | 1 | 3 | 21/09/2021 21:25:13 | 22/09/2021 11:30:00 | Interna-Não programada-Meio ambiente-Vento | 220 | 1 | 30396 | 14,08 |
| 1934 | 383 | 9 | 2021 | 13094 | BUE02 | BUE | 0015920901 | 1 | 3 | 22/09/2021 06:32:57 | 23/09/2021 20:30:00 | Interna-Não programada-Meio ambiente-Vento | 15000 | 3 | 30396 | 113,85 |
| 1935 | 383 | 9 | 2021 | 13094 | BUE02 | BUE | 0015941999 | 1 | 3 | 22/09/2021 09:48:51 | 23/09/2021 22:36:51 | Interna-Não programada-Meio ambiente-Vento | 220 | 27 | 30396 | 993,60 |
| 1936 | 383 | 9 | 2021 | 13094 | BUE02 | BUE | BA01727270 | 1 | 3 | 21/09/2021 20:33:20 | 22/09/2021 04:06:00 | Interna-Não programada-Meio ambiente-Arvore ou Vegetacao | 15000 | 264 | 30396 | 1991,73 |
| 1937 | 383 | 9 | 2021 | 13094 | CRM01 | CRM | 0015921329 | 1 | 3 | 22/09/2021 09:56:13 | 23/09/2021 11:02:00 | Interna-Não programada-Meio ambiente-Vento | 15000 | 3 | 30396 | 75,29 |
| 1938 | 383 | 9 | 2021 | 13094 | CRM01 | CRM | 0015921329 | 1 | 3 | 22/09/2021 09:56:13 | 24/09/2021 08:28:00 | Interna-Não programada-Meio ambiente-Vento | 15000 | 1 | 30396 | 46,53 |
| 1939 | 383 | 9 | 2021 | 13094 | CRM01 | CRM | BA01728262 | 1 | 3 | 22/09/2021 14:31:22 | 22/09/2021 15:50:00 | Interna-Não programada-Meio ambiente-Vento | 15000 | 179 | 30396 | 234,59 |
| 1940 | 383 | 9 | 2021 | 13094 | SAR01 | SAR | 0015916639 | 1 | 3 | 22/09/2021 05:56:32 | 22/09/2021 10:55:00 | Interna-Não programada-Meio ambiente-Vento | 15000 | 1 | 30396 | 4,97 |
| 1941 | 383 | 9 | 2021 | 13094 | VAS01 | VAS | 0015914121 | 1 | 3 | 21/09/2021 22:47:27 | 23/09/2021 11:35:59 | Interna-Não programada-Meio ambiente-Arvore ou Vegetacao | 15000 | 25 | 30396 | 920,22 |
| 1942 | 383 | 9 | 2021 | 13094 | VAS01 | VAS | 0015914415 | 1 | 3 | 21/09/2021 23:03:44 | 22/09/2021 06:50:00 | Interna-Não programada-Meio ambiente-Vento | 220 | 2 | 30396 | 15,54 |
| 1943 | 383 | 9 | 2021 | 13094 | VAS01 | VAS | 0015918581 | 1 | 3 | 22/09/2021 08:03:51 | 22/09/2021 18:25:00 | Interna-Não programada-Meio ambiente-Arvore ou Vegetacao | 220 | 22 | 30396 | 227,75 |
| 1944 | 383 | 9 | 2021 | 13094 | VAS01 | VAS | 0015920515 | 1 | 3 | 22/09/2021 09:23:06 | 24/09/2021 18:10:43 | Interna-Não programada-Meio ambiente-Vento | 220 | 4 | 30396 | 227,17 |
| 1945 | 383 | 9 | 2021 | 13094 | VAS01 | VAS | 0015920515 | 1 | 3 | 24/09/2021 16:08:00 | 24/09/2021 18:10:43 | Interna-Não programada-Meio ambiente-Vento | 220 | 28 | 30396 | 57,27 |
| 1946 | 383 | 9 | 2021 | 13094 | VAS01 | VAS | 0015922469 | 1 | 3 | 22/09/2021 10:48:05 | 23/09/2021 09:57:29 | Interna-Não programada-Meio ambiente-Vento | 220 | 2 | 30396 | 46,31 |
| 1947 | 383 | 9 | 2021 | 13094 | VAS01 | VAS | 0015935181 | 1 | 3 | 22/09/2021 13:30:00 | 24/09/2021 01:07:57 | Interna-Não programada-Meio ambiente-Vento | 220 | 5 | 30396 | 178,16 |
| 1948 | 383 | 9 | 2021 | 13094 | VAS01 | VAS | BA01727112 | 1 | 3 | 21/09/2021 18:42:48 | 21/09/2021 21:38:11 | Interna-Não programada-Meio ambiente-Vento | 15000 | 317 | 30396 | 926,61 |
| 1949 | 383 | 9 | 2021 | 13094 | VAS01 | VAS | BA01727112 | 1 | 3 | 21/09/2021 18:42:48 | 22/09/2021 00:26:09 | Interna-Não programada-Meio ambiente-Vento | 15000 | 445 | 30396 | 2546,51 |
| 1950 | 383 | 9 | 2021 | 13094 | VAS01 | VAS | BA01727112 | 1 | 3 | 22/09/2021 00:10:11 | 22/09/2021 00:26:09 | Interna-Não programada-Meio ambiente-Vento | 15000 | 317 | 30396 | 84,36 |
| 1951 | 383 | 9 | 2021 | 13094 | VAS01 | VAS | BA01727968 | 1 | 3 | 22/09/2021 10:13:33 | 22/09/2021 19:15:18 | Interna-Não programada-Meio ambiente-Vento | 15000 | 139 | 30396 | 1255,05 |
| 1952 | 383 | 9 | 2021 | 13094 | VAS02 | VAS | 0015907761 | 1 | 3 | 21/09/2021 18:14:09 | 24/09/2021 00:22:33 | Interna-Não programada-Meio ambiente-Vento | 220 | 59 | 30396 | 3194,26 |
| 1953 | 383 | 9 | 2021 | 13094 | VAS02 | VAS | 0015916013 | 1 | 3 | 22/09/2021 03:15:45 | 22/09/2021 10:37:00 | Interna-Não programada-Meio ambiente-Vento | 15000 | 107 | 30396 | 786,90 |
| 1954 | 383 | 9 | 2021 | 13094 | VAS02 | VAS | 0015917617 | 1 | 3 | 22/09/2021 07:17:32 | 23/09/2021 01:45:00 | Interna-Não programada-Meio ambiente-Vento | 15000 | 4 | 30396 | 73,83 |
| 1955 | 383 | 9 | 2021 | 13094 | VAS02 | VAS | 0015919303 | 1 | 3 | 22/09/2021 08:34:59 | 23/09/2021 23:44:07 | Interna-Não programada-Meio ambiente-Vento | 220 | 1 | 30396 | 39,15 |
| 1956 | 383 | 9 | 2021 | 13094 | VAS02 | VAS | 0015921239 | 1 | 3 | 22/09/2021 09:51:37 | 22/09/2021 14:26:00 | Interna-Não programada-Meio ambiente-Vento | 220 | 2 | 30396 | 9,15 |
| 1957 | 383 | 9 | 2021 | 13094 | VAS02 | VAS | 0015924065 | 1 | 3 | 22/09/2021 12:09:04 | 23/09/2021 13:19:00 | Interna-Não programada-Meio ambiente-Vento | 15000 | 91 | 30396 | 2290,07 |
| 1958 | 383 | 9 | 2021 | 13094 | VAS02 | VAS | 0015925721 | 1 | 3 | 22/09/2021 13:46:40 | 23/09/2021 03:15:00 | Interna-Não programada-Meio ambiente-Vento | 15000 | 107 | 30396 | 1441,53 |
| 1959 | 383 | 9 | 2021 | 13094 | VAS02 | VAS | 0015928133 | 1 | 3 | 22/09/2021 15:55:42 | 22/09/2021 16:25:00 | Interna-Não programada-Meio ambiente-Vento | 220 | 1 | 30396 | 0,49 |
| 1960 | 383 | 9 | 2021 | 13094 | VAS02 | VAS | 0015928761 | 1 | 3 | 22/09/2021 16:35:03 | 24/09/2021 03:34:00 | Interna-Não programada-Meio ambiente-Vento | 220 | 1 | 30396 | 34,98 |
| 1961 | 383 | 9 | 2021 | 13094 | VAS02 | VAS | 0015939419 | 1 | 3 | 22/09/2021 08:00:59 | 24/09/2021 02:01:44 | Interna-Não programada-Meio ambiente-Vento | 220 | 34 | 30396 | 1428,42 |
| 1962 | 383 | 9 | 2021 | 13094 | VAS02 | VAS | 0015941571 | 1 | 3 | 21/09/2021 18:29:31 | 23/09/2021 18:46:00 | Interna-Não programada-Meio ambiente-Vento | 15000 | 54 | 30396 | 2606,84 |
| 1963 | 383 | 9 | 2021 | 13094 | VAS02 | VAS | BA01727278 | 1 | 3 | 21/09/2021 20:46:36 | 21/09/2021 20:49:44 | Interna-Não programada-Meio ambiente-Vento | 15000 | 313 | 30396 | 16,35 |
| 1964 | 383 | 9 | 2021 | 13094 | VAS02 | VAS | BA01727278 | 1 | 3 | 21/09/2021 20:46:36 | 21/09/2021 23:00:13 | Interna-Não programada-Meio ambiente-Vento | 15000 | 198 | 30396 | 440,94 |
| 1965 | 383 | 9 | 2021 | 13094 | VAS02 | VAS | BA01727278 | 1 | 3 | 21/09/2021 20:46:36 | 21/09/2021 23:01:03 | Interna-Não programada-Meio ambiente-Vento | 15000 | 17 | 30396 | 38,09 |
| 1966 | 383 | 9 | 2021 | 13094 | VAS02 | VAS | BA01727278 | 1 | 3 | 21/09/2021 20:46:36 | 23/09/2021 06:48:33 | Interna-Não programada-Meio ambiente-Vento | 15000 | 43 | 30396 | 1463,40 |
| 1967 | 383 | 9 | 2021 | 13094 | VAS02 | VAS | BA01727968 | 1 | 3 | 22/09/2021 10:13:33 | 22/09/2021 19:47:32 | Interna-Não programada-Meio ambiente-Vento | 15000 | 330 | 30396 | 3156,91 |

| Item | Agente | Mês_com petência | Ano_com petência | Código Conjunto | alimentador | subestação | Número Ordem Interrupção | Cod Tipo Interrupção | Cod Motivo Expurgo | Data Hora Início Interrupção | Data Hora Restabilização | Fato Gerador | Nível Tensão | Qty Consumidoras | Núm Consumidores | CHI |
|------|--------|---------------------|---------------------|--------------------|-------------|------------|-----------------------------|-------------------------|-----------------------|---------------------------------|-----------------------------|---|-----------------|---------------------|---------------------|---------|
| 1968 | 383 | 9 | 2021 | 13094 | VIN01 | VIN | 0015918169 | 1 | 3 | 22/09/2021 07:45:27 | 22/09/2021 16:37:00 | Interna-Não programada-Meio ambiente-Vento | 15000 | 1 | 30396 | 8,86 |
| 1969 | 383 | 9 | 2021 | 13094 | VIN01 | VIN | 0015919235 | 1 | 3 | 22/09/2021 08:32:01 | 23/09/2021 09:42:49 | Interna-Não programada-Meio ambiente-Vento | 220 | 1 | 30396 | 25,18 |
| 1970 | 383 | 9 | 2021 | 13094 | VIN01 | VIN | 0015937301 | 1 | 3 | 22/09/2021 09:23:45 | 23/09/2021 12:24:00 | Interna-Não programada-Meio ambiente-Vento | 15000 | 1 | 30396 | 27,00 |
| 1971 | 383 | 9 | 2021 | 13094 | VIN01 | VIN | BA01727000 | 1 | 3 | 21/09/2021 17:03:46 | 21/09/2021 18:21:58 | Interna-Não programada-Meio ambiente-Vento | 15000 | 113 | 30396 | 147,28 |
| 1972 | 383 | 9 | 2021 | 13094 | VIN01 | VIN | BA01727000 | 1 | 3 | 21/09/2021 17:03:46 | 21/09/2021 20:40:15 | Interna-Não programada-Meio ambiente-Vento | 15000 | 88 | 30396 | 317,51 |
| 1973 | 383 | 9 | 2021 | 13094 | VIN01 | VIN | BA01727000 | 1 | 3 | 21/09/2021 17:03:46 | 22/09/2021 12:03:00 | Interna-Não programada-Meio ambiente-Vento | 15000 | 105 | 30396 | 1993,66 |
| 1974 | 383 | 9 | 2021 | 13094 | VIN01 | VIN | BA01727000 | 1 | 3 | 21/09/2021 17:03:46 | 22/09/2021 15:53:33 | Interna-Não programada-Meio ambiente-Vento | 15000 | 39 | 30396 | 890,36 |
| 1975 | 383 | 9 | 2021 | 13094 | VIN01 | VIN | BA01727000 | 1 | 3 | 21/09/2021 17:03:46 | 23/09/2021 04:17:00 | Interna-Não programada-Meio ambiente-Vento | 15000 | 7 | 30396 | 246,54 |
| 1976 | 383 | 9 | 2021 | 13094 | VIN02 | VIN | 0015903461 | 1 | 3 | 21/09/2021 16:39:10 | 22/09/2021 11:43:00 | Interna-Não programada-Meio ambiente-Arvore ou Vegetacao | 15000 | 15 | 30396 | 285,96 |
| 1977 | 383 | 9 | 2021 | 13094 | VIN02 | VIN | 0015906201 | 1 | 3 | 21/09/2021 17:36:39 | 22/09/2021 18:58:39 | Interna-Não programada-Meio ambiente-Vento | 15000 | 16 | 30396 | 405,87 |
| 1978 | 383 | 9 | 2021 | 13094 | VIN02 | VIN | 0015913225 | 1 | 3 | 21/09/2021 21:59:16 | 22/09/2021 11:10:00 | Interna-Não programada-Meio ambiente-Vento | 15000 | 22 | 30396 | 289,94 |
| 1979 | 383 | 9 | 2021 | 13094 | VIN02 | VIN | 0015938359 | 1 | 3 | 22/09/2021 15:44:02 | 23/09/2021 14:36:32 | Interna-Não programada-Meio ambiente-Arvore ou Vegetacao | 15000 | 15 | 30396 | 343,13 |
| 1980 | 383 | 9 | 2021 | 13094 | VIN03 | VIN | 0015912477 | 1 | 3 | 21/09/2021 21:22:30 | 22/09/2021 15:33:00 | Interna-Não programada-Meio ambiente-Descarga Atmosferica | 15000 | 8 | 30396 | 145,40 |
| 1981 | 383 | 9 | 2021 | 13094 | VIN04 | VIN | 0015923565 | 1 | 3 | 22/09/2021 11:42:30 | 22/09/2021 16:45:00 | Interna-Não programada-Meio ambiente-Vento | 220 | 105 | 30396 | 529,38 |
| 1982 | 383 | 9 | 2021 | 13094 | VIN04 | VIN | 0015923931 | 1 | 3 | 22/09/2021 14:21:51 | 23/09/2021 12:00:00 | Interna-Não programada-Meio ambiente-Vento | 220 | 1 | 30396 | 21,64 |
| 1983 | 383 | 9 | 2021 | 13094 | VIN04 | VIN | 0015925017 | 1 | 3 | 22/09/2021 14:21:51 | 23/09/2021 10:11:56 | Interna-Não programada-Meio ambiente-Vento | 220 | 1 | 30396 | 19,83 |
| 1984 | 383 | 9 | 2021 | 13094 | VIN04 | VIN | 0015925419 | 1 | 3 | 22/09/2021 14:21:51 | 24/09/2021 00:05:00 | Interna-Não programada-Meio ambiente-Arvore ou Vegetacao | 15000 | 2 | 30396 | 67,44 |
| 1985 | 383 | 9 | 2021 | 13094 | VIN04 | VIN | BA01727164 | 1 | 3 | 21/09/2021 19:18:41 | 21/09/2021 19:22:13 | Interna-Não programada-Meio ambiente-Vento | 15000 | 28 | 30396 | 1,65 |
| 1986 | 383 | 9 | 2021 | 13094 | VIN04 | VIN | BA01727164 | 1 | 3 | 21/09/2021 19:18:41 | 21/09/2021 22:25:53 | Interna-Não programada-Meio ambiente-Vento | 15000 | 26 | 30396 | 81,12 |
| 1987 | 383 | 9 | 2021 | 13094 | VIN04 | VIN | BA01727164 | 1 | 3 | 21/09/2021 19:18:41 | 23/09/2021 16:11:27 | Interna-Não programada-Meio ambiente-Vento | 15000 | 14 | 30396 | 628,31 |
| 1988 | 383 | 9 | 2021 | 13094 | VIN04 | VIN | BA01727164 | 1 | 3 | 22/09/2021 11:12:22 | 22/09/2021 11:41:56 | Interna-Não programada-Meio ambiente-Vento | 15000 | 341 | 30396 | 168,04 |
| 1989 | 383 | 9 | 2021 | 13094 | VIN04 | VIN | BA01727164 | 1 | 3 | 22/09/2021 11:39:34 | 22/09/2021 15:33:37 | Interna-Não programada-Meio ambiente-Vento | 15000 | 26 | 30396 | 101,42 |
| 1990 | 383 | 9 | 2021 | 13094 | VIN04 | VIN | BA01727164 | 1 | 3 | 22/09/2021 12:55:30 | 22/09/2021 14:21:50 | Interna-Não programada-Meio ambiente-Vento | 15000 | 238 | 30396 | 342,46 |
| 1991 | 383 | 9 | 2021 | 13094 | VIN04 | VIN | BA01727164 | 1 | 3 | 22/09/2021 12:55:30 | 23/09/2021 11:42:25 | Interna-Não programada-Meio ambiente-Vento | 15000 | 21 | 30396 | 478,42 |
| 1992 | 383 | 9 | 2021 | 13094 | VIN04 | VIN | BA01727164 | 1 | 3 | 22/09/2021 12:55:30 | 23/09/2021 13:30:31 | Interna-Não programada-Meio ambiente-Vento | 15000 | 7 | 30396 | 172,09 |
| 1993 | 383 | 9 | 2021 | 13095 | VIV01 | VIV | 0015903237 | 1 | 3 | 21/09/2021 16:34:36 | 22/09/2021 15:59:39 | Interna-Não programada-Meio ambiente-Vento | 220 | 2 | 24082 | 46,84 |
| 1994 | 383 | 9 | 2021 | 13095 | VIV01 | VIV | 0015906533 | 1 | 3 | 21/09/2021 17:43:27 | 22/09/2021 15:00:00 | Interna-Não programada-Meio ambiente-Descarga Atmosferica | 15000 | 210 | 24082 | 4467,93 |
| 1995 | 383 | 9 | 2021 | 13095 | VIV01 | VIV | 0015910377 | 1 | 3 | 21/09/2021 16:37:29 | 21/09/2021 18:42:59 | Interna-Não programada-Meio ambiente-Vento | 220 | 1 | 24082 | 2,09 |
| 1996 | 383 | 9 | 2021 | 13095 | VIV01 | VIV | 0015918463 | 1 | 3 | 22/09/2021 07:58:21 | 22/09/2021 12:54:01 | Interna-Não programada-Meio ambiente-Vento | 220 | 1 | 24082 | 4,93 |
| 1997 | 383 | 9 | 2021 | 13095 | VIV01 | VIV | 0015922723 | 1 | 3 | 21/09/2021 22:10:22 | 22/09/2021 13:58:07 | Interna-Não programada-Meio ambiente-Vento | 220 | 1 | 24082 | 15,80 |
| 1998 | 383 | 9 | 2021 | 13095 | VIV01 | VIV | 0015924479 | 1 | 3 | 22/09/2021 12:32:26 | 22/09/2021 13:36:59 | Interna-Não programada-Meio ambiente-Vento | 220 | 1 | 24082 | 1,08 |
| 1999 | 383 | 9 | 2021 | 13095 | VIV01 | VIV | 0015925935 | 1 | 3 | 22/09/2021 13:59:27 | 24/09/2021 06:01:00 | Interna-Não programada-Meio ambiente-Vento | 220 | 1 | 24082 | 40,03 |
| 2000 | 383 | 9 | 2021 | 13095 | VIV01 | VIV | BA01726942 | 1 | 3 | 21/09/2021 16:33:56 | 21/09/2021 16:48:15 | Interna-Não programada-Meio ambiente-Arvore ou Vegetacao | 15000 | 1607 | 24082 | 383,45 |
| 2001 | 383 | 9 | 2021 | 13095 | VIV01 | VIV | BA01726942 | 1 | 3 | 21/09/2021 16:33:56 | 21/09/2021 16:57:12 | Interna-Não programada-Meio ambiente-Arvore ou Vegetacao | 15000 | 976 | 24082 | 378,47 |
| 2002 | 383 | 9 | 2021 | 13095 | VIV01 | VIV | BA01726942 | 1 | 3 | 21/09/2021 16:33:56 | 21/09/2021 17:06:48 | Interna-Não programada-Meio ambiente-Arvore ou Vegetacao | 15000 | 2927 | 24082 | 1603,35 |
| 2003 | 383 | 9 | 2021 | 13095 | VIV01 | VIV | BA01726942 | 1 | 3 | 21/09/2021 16:33:56 | 21/09/2021 17:27:56 | Interna-Não programada-Meio ambiente-Arvore ou Vegetacao | 15000 | 1285 | 24082 | 1156,50 |
| 2004 | 383 | 9 | 2021 | 13095 | VIV01 | VIV | BA01726942 | 1 | 3 | 21/09/2021 16:33:56 | 21/09/2021 17:40:42 | Interna-Não programada-Meio ambiente-Arvore ou Vegetacao | 15000 | 2382 | 24082 | 2650,64 |
| 2005 | 383 | 9 | 2021 | 13095 | VIV01 | VIV | BA01726942 | 1 | 3 | 21/09/2021 16:33:56 | 21/09/2021 18:59:21 | Interna-Não programada-Meio ambiente-Arvore ou Vegetacao | 15000 | 221 | 24082 | 535,62 |
| 2006 | 383 | 9 | 2021 | 13095 | VIV01 | VIV | BA01726942 | 1 | 3 | 21/09/2021 16:33:56 | 21/09/2021 19:00:14 | Interna-Não programada-Meio ambiente-Arvore ou Vegetacao | 15000 | 885 | 24082 | 2157,93 |
| 2007 | 383 | 9 | 2021 | 13095 | VIV01 | VIV | BA01726942 | 1 | 3 | 21/09/2021 16:33:56 | 21/09/2021 19:01:31 | Interna-Não programada-Meio ambiente-Arvore ou Vegetacao | 15000 | 1287 | 24082 | 3165,66 |
| 2008 | 383 | 9 | 2021 | 13095 | VIV01 | VIV | BA01726942 | 1 | 3 | 21/09/2021 16:33:56 | 21/09/2021 19:03:01 | Interna-Não programada-Meio ambiente-Arvore ou Vegetacao | 15000 | 552 | 24082 | 1371,57 |
| 2009 | 383 | 9 | 2021 | 13095 | VIV01 | VIV | BA01726942 | 1 | 3 | 21/09/2021 16:33:56 | 21/09/2021 20:12:20 | Interna-Não programada-Meio ambiente-Arvore ou Vegetacao | 15000 | 3 | 24082 | 10,92 |
| 2010 | 383 | 9 | 2021 | 13095 | VIV01 | VIV | BA01726942 | 1 | 3 | 21/09/2021 16:33:56 | 23/09/2021 09:38:39 | Interna-Não programada-Meio ambiente-Arvore ou Vegetacao | 15000 | 5 | 24082 | 205,39 |
| 2011 | 383 | 9 | 2021 | 13095 | VIV01 | VIV | BA01726942 | 1 | 3 | 21/09/2021 21:52:41 | 21/09/2021 21:57:30 | Interna-Não programada-Meio ambiente-Arvore ou Vegetacao | 15000 | 1286 | 24082 | 103,24 |
| 2012 | 383 | 9 | 2021 | 13095 | VIV01 | VIV | BA01726942 | 1 | 3 | 21/09/2021 21:52:41 | 21/09/2021 22:01:34 | Interna-Não programada-Meio ambiente-Arvore ou Vegetacao | 15000 | 2927 | 24082 | 433,36 |

| Item | Agente | Mês_com petência | Ano_com petência | Código Conjunto | alimentador | subestação | Número Ordem Interrupção | Cod Tipo Interrupção | Cod Motivo Expurgo | Data Hora Início Interrupção | Data Hora Restabilização | Fato Gerador | Nível Tensão | Qtd Consumidoras | Núm Consumidores | CHI |
|------|--------|---------------------|---------------------|--------------------|-------------|------------|-----------------------------|-------------------------|-----------------------|---------------------------------|-----------------------------|---|-----------------|---------------------|---------------------|---------|
| 2013 | 383 | 9 | 2021 | 13095 | VIV01 | VIV | BA01726942 | 1 | 3 | 21/09/2021 21:52:41 | 21/09/2021 22:05:49 | Interna-Não programada-Meio ambiente-Arvore ou Vegetacao | 15000 | 2172 | 24082 | 475,43 |
| 2014 | 383 | 9 | 2021 | 13095 | VIV01 | VIV | BA01726942 | 1 | 3 | 21/09/2021 21:52:41 | 21/09/2021 22:08:16 | Interna-Não programada-Meio ambiente-Arvore ou Vegetacao | 15000 | 379 | 24082 | 98,43 |
| 2015 | 383 | 9 | 2021 | 13095 | VIV01 | VIV | BA01726942 | 1 | 3 | 21/09/2021 21:52:41 | 21/09/2021 22:10:21 | Interna-Não programada-Meio ambiente-Arvore ou Vegetacao | 15000 | 1227 | 24082 | 361,28 |
| 2016 | 383 | 9 | 2021 | 13095 | VIV01 | VIV | BA01726942 | 1 | 3 | 21/09/2021 21:52:41 | 21/09/2021 22:36:37 | Interna-Não programada-Meio ambiente-Arvore ou Vegetacao | 15000 | 1658 | 24082 | 1214,02 |
| 2017 | 383 | 9 | 2021 | 13095 | VIV01 | VIV | BA01726942 | 1 | 3 | 21/09/2021 21:52:41 | 21/09/2021 22:37:08 | Interna-Não programada-Meio ambiente-Arvore ou Vegetacao | 15000 | 1287 | 24082 | 953,45 |
| 2018 | 383 | 9 | 2021 | 13095 | VIV01 | VIV | BA01726942 | 1 | 3 | 21/09/2021 21:52:41 | 22/09/2021 14:15:00 | Interna-Não programada-Meio ambiente-Arvore ou Vegetacao | 15000 | 3 | 24082 | 49,12 |
| 2019 | 383 | 9 | 2021 | 13095 | VIV02 | VIV | 0015904521 | 1 | 3 | 21/09/2021 17:00:34 | 22/09/2021 01:29:00 | Interna-Não programada-Meio ambiente-Arvore ou Vegetacao | 220 | 25 | 24082 | 211,85 |
| 2020 | 383 | 9 | 2021 | 13095 | VIV02 | VIV | 0015908149 | 1 | 3 | 21/09/2021 18:24:55 | 21/09/2021 19:32:00 | Interna-Não programada-Meio ambiente-Vento | 220 | 3 | 24082 | 3,35 |
| 2021 | 383 | 9 | 2021 | 13095 | VIV02 | VIV | 0015918655 | 1 | 3 | 22/09/2021 08:06:58 | 22/09/2021 15:20:00 | Interna-Não programada-Meio ambiente-Descarga Atmosferica | 15000 | 37 | 24082 | 267,04 |
| 2022 | 383 | 9 | 2021 | 13095 | VIV02 | VIV | 0015921993 | 1 | 3 | 22/09/2021 10:24:47 | 22/09/2021 12:11:00 | Interna-Não programada-Meio ambiente-Vento | 220 | 1 | 24082 | 1,77 |
| 2023 | 383 | 9 | 2021 | 13095 | VIV02 | VIV | BA01726942 | 1 | 3 | 21/09/2021 16:33:56 | 21/09/2021 17:40:42 | Interna-Não programada-Meio ambiente-Arvore ou Vegetacao | 15000 | 968 | 24082 | 1077,17 |
| 2024 | 383 | 9 | 2021 | 13095 | VIV02 | VIV | BA01726942 | 1 | 3 | 21/09/2021 21:52:41 | 21/09/2021 22:05:49 | Interna-Não programada-Meio ambiente-Arvore ou Vegetacao | 15000 | 968 | 24082 | 211,88 |
| 2025 | 383 | 9 | 2021 | 13095 | VIV03 | VIV | 0015906299 | 1 | 3 | 21/09/2021 17:38:46 | 22/09/2021 18:10:00 | Interna-Não programada-Meio ambiente-Arvore ou Vegetacao | 15000 | 45 | 24082 | 1103,42 |
| 2026 | 383 | 9 | 2021 | 13095 | VIV03 | VIV | BA01727744 | 1 | 3 | 21/09/2021 17:04:57 | 22/09/2021 08:15:14 | Interna-Não programada-Meio ambiente-Arvore ou Vegetacao | 15000 | 10 | 24082 | 151,71 |
| 2027 | 383 | 9 | 2021 | 13095 | VIV03 | VIV | BA01727744 | 1 | 3 | 21/09/2021 17:04:57 | 22/09/2021 17:27:30 | Interna-Não programada-Meio ambiente-Arvore ou Vegetacao | 15000 | 5 | 24082 | 121,88 |
| 2028 | 383 | 9 | 2021 | 13096 | MPA01 | MPA | 0015897813 | 1 | 3 | 21/09/2021 14:17:57 | 22/09/2021 00:54:00 | Interna-Não programada-Meio ambiente-Arvore ou Vegetacao | 15000 | 39 | 49868 | 413,43 |
| 2029 | 383 | 9 | 2021 | 13096 | MPA01 | MPA | 0015917195 | 1 | 3 | 22/09/2021 06:51:37 | 22/09/2021 18:51:43 | Interna-Não programada-Meio ambiente-Vento | 15000 | 158 | 49868 | 1896,26 |
| 2030 | 383 | 9 | 2021 | 13096 | MPA01 | MPA | 0015917195 | 1 | 3 | 22/09/2021 06:51:37 | 22/09/2021 20:26:06 | Interna-Não programada-Meio ambiente-Vento | 15000 | 42 | 49868 | 570,14 |
| 2031 | 383 | 9 | 2021 | 13096 | MPA01 | MPA | 0015917273 | 1 | 3 | 22/09/2021 06:57:09 | 22/09/2021 16:40:00 | Interna-Não programada-Meio ambiente-Arvore ou Vegetacao | 15000 | 268 | 49868 | 2603,40 |
| 2032 | 383 | 9 | 2021 | 13096 | MPA01 | MPA | BA01727372 | 1 | 3 | 21/09/2021 22:06:58 | 21/09/2021 22:10:52 | Interna-Não programada-Meio ambiente-Arvore ou Vegetacao | 15000 | 2487 | 49868 | 161,66 |
| 2033 | 383 | 9 | 2021 | 13096 | MPA01 | MPA | BA01727372 | 1 | 3 | 21/09/2021 22:06:58 | 21/09/2021 22:12:30 | Interna-Não programada-Meio ambiente-Arvore ou Vegetacao | 15000 | 714 | 49868 | 65,85 |
| 2034 | 383 | 9 | 2021 | 13096 | MPA01 | MPA | BA01727372 | 1 | 3 | 21/09/2021 22:06:58 | 21/09/2021 22:18:57 | Interna-Não programada-Meio ambiente-Arvore ou Vegetacao | 15000 | 1391 | 49868 | 277,81 |
| 2035 | 383 | 9 | 2021 | 13096 | MPA01 | MPA | BA01727372 | 1 | 3 | 21/09/2021 22:06:58 | 21/09/2021 22:19:50 | Interna-Não programada-Meio ambiente-Arvore ou Vegetacao | 15000 | 700 | 49868 | 150,11 |
| 2036 | 383 | 9 | 2021 | 13096 | MPA01 | MPA | BA01727372 | 1 | 3 | 21/09/2021 22:06:58 | 23/09/2021 04:53:50 | Interna-Não programada-Meio ambiente-Arvore ou Vegetacao | 15000 | 27 | 49868 | 831,09 |
| 2037 | 383 | 9 | 2021 | 13096 | MPA01 | MPA | BA01727372 | 1 | 3 | 21/09/2021 22:06:58 | 23/09/2021 13:11:32 | Interna-Não programada-Meio ambiente-Arvore ou Vegetacao | 15000 | 37 | 49868 | 1445,82 |
| 2038 | 383 | 9 | 2021 | 13096 | ZSL01 | ZSL | 0015897851 | 1 | 3 | 21/09/2021 14:19:34 | 21/09/2021 22:05:00 | Interna-Não programada-Meio ambiente-Arvore ou Vegetacao | 15000 | 175 | 49868 | 1357,51 |
| 2039 | 383 | 9 | 2021 | 13096 | ZSL01 | ZSL | 0015899353 | 1 | 3 | 21/09/2021 15:07:58 | 22/09/2021 02:47:00 | Interna-Não programada-Meio ambiente-Arvore ou Vegetacao | 15000 | 105 | 49868 | 1223,31 |
| 2040 | 383 | 9 | 2021 | 13096 | ZSL01 | ZSL | 0015900161 | 1 | 3 | 21/09/2021 15:28:58 | 21/09/2021 22:00:00 | Interna-Não programada-Meio ambiente-Arvore ou Vegetacao | 15000 | 75 | 49868 | 488,79 |
| 2041 | 383 | 9 | 2021 | 13096 | ZSL01 | ZSL | 0015900625 | 1 | 3 | 21/09/2021 15:40:19 | 21/09/2021 21:00:00 | Interna-Não programada-Meio ambiente-Arvore ou Vegetacao | 15000 | 210 | 49868 | 1118,89 |
| 2042 | 383 | 9 | 2021 | 13096 | ZSL01 | ZSL | 0015916099 | 1 | 3 | 22/09/2021 03:48:58 | 22/09/2021 12:48:00 | Interna-Não programada-Meio ambiente-Arvore ou Vegetacao | 15000 | 210 | 49868 | 1886,62 |
| 2043 | 383 | 9 | 2021 | 13096 | ZSL01 | ZSL | 0015917385 | 1 | 3 | 22/09/2021 07:04:12 | 23/09/2021 02:07:00 | Interna-Não programada-Meio ambiente-Vento | 220 | 1 | 49868 | 19,05 |
| 2044 | 383 | 9 | 2021 | 13096 | ZSL01 | ZSL | 0015923571 | 1 | 3 | 22/09/2021 11:42:49 | 22/09/2021 22:53:09 | Interna-Não programada-Meio ambiente-Vento | 15000 | 374 | 49868 | 4178,41 |
| 2045 | 383 | 9 | 2021 | 13096 | ZSL01 | ZSL | BA01727416 | 1 | 3 | 21/09/2021 22:57:24 | 22/09/2021 03:25:15 | Interna-Não programada-Meio ambiente-Vento | 15000 | 317 | 49868 | 1415,14 |
| 2046 | 383 | 9 | 2021 | 13096 | ZSL01 | ZSL | BA01727416 | 1 | 3 | 21/09/2021 22:57:24 | 22/09/2021 09:29:17 | Interna-Não programada-Meio ambiente-Vento | 15000 | 135 | 49868 | 1421,74 |
| 2047 | 383 | 9 | 2021 | 13096 | ZSL01 | ZSL | BA01727416 | 1 | 3 | 21/09/2021 22:57:24 | 22/09/2021 11:42:48 | Interna-Não programada-Meio ambiente-Vento | 15000 | 183 | 49868 | 2334,47 |
| 2048 | 383 | 9 | 2021 | 13096 | ZSL02 | ZSL | 0015915367 | 1 | 3 | 21/09/2021 15:20:46 | 22/09/2021 06:00:00 | Interna-Não programada-Meio ambiente-Vento | 15000 | 1 | 49868 | 14,65 |
| 2049 | 383 | 9 | 2021 | 13096 | ZSL02 | ZSL | 0015919131 | 1 | 3 | 22/09/2021 08:24:27 | 22/09/2021 13:49:00 | Interna-Não programada-Meio ambiente-Vento | 15000 | 1 | 49868 | 5,41 |
| 2050 | 383 | 9 | 2021 | 13096 | ZSL02 | ZSL | BA01726812 | 1 | 3 | 21/09/2021 15:45:41 | 21/09/2021 15:54:24 | Interna-Não programada-Meio ambiente-Arvore ou Vegetacao | 15000 | 1365 | 49868 | 198,30 |
| 2051 | 383 | 9 | 2021 | 13096 | ZSL02 | ZSL | BA01726812 | 1 | 3 | 21/09/2021 15:45:41 | 21/09/2021 15:59:28 | Interna-Não programada-Meio ambiente-Arvore ou Vegetacao | 15000 | 88 | 49868 | 20,22 |
| 2052 | 383 | 9 | 2021 | 13096 | ZSL02 | ZSL | BA01726812 | 1 | 3 | 21/09/2021 15:45:41 | 21/09/2021 17:18:20 | Interna-Não programada-Meio ambiente-Arvore ou Vegetacao | 15000 | 377 | 49868 | 582,15 |
| 2053 | 383 | 9 | 2021 | 13096 | ZSL03 | ZSL | 0015902697 | 1 | 3 | 21/09/2021 16:20:52 | 22/09/2021 06:43:40 | Interna-Não programada-Meio ambiente-Vento | 15000 | 131 | 49868 | 1883,78 |
| 2054 | 383 | 9 | 2021 | 13096 | ZSL03 | ZSL | 0015915011 | 1 | 3 | 22/09/2021 00:12:09 | 22/09/2021 16:19:00 | Interna-Não programada-Meio ambiente-Arvore ou Vegetacao | 15000 | 33 | 49868 | 531,77 |
| 2055 | 383 | 9 | 2021 | 13096 | ZSL04 | ZSL | BA01726592 | 1 | 3 | 21/09/2021 14:17:03 | 21/09/2021 15:50:50 | Interna-Não programada-Meio ambiente-Arvore ou Vegetacao | 15000 | 2003 | 49868 | 3130,80 |
| 2056 | 383 | 9 | 2021 | 13096 | ZSL05 | ZSL | 0015906839 | 1 | 3 | 21/09/2021 17:50:56 | 22/09/2021 11:20:00 | Interna-Não programada-Meio ambiente-Vento | 15000 | 109 | 49868 | 1905,80 |
| 2057 | 383 | 9 | 2021 | 13096 | ZSL05 | ZSL | 0015910347 | 1 | 3 | 21/09/2021 19:40:50 | 22/09/2021 02:05:00 | Interna-Não programada-Meio ambiente-Vento | 15000 | 1 | 49868 | 6,40 |

| Item | Agente | Mês_com petência | Ano_com petência | Código Conjunto | alimentador | subestação | Número Ordem Interrupção | Cod Tipo Interrupção | Cod Motivo Expurgo | Data Hora Início Interrupção | Data Hora Restabilização | Fato Gerador | Nível Tensão | Qtd Consumidoras | Núm Consumidores | CHI |
|------|--------|---------------------|---------------------|--------------------|-------------|------------|-----------------------------|-------------------------|-----------------------|---------------------------------|-----------------------------|---|-----------------|---------------------|---------------------|---------|
| 2058 | 383 | 9 | 2021 | 13096 | ZSL05 | ZSL | 0015911431 | 1 | 3 | 21/09/2021 20:26:51 | 22/09/2021 04:58:00 | Interna-Não programada-Meio ambiente-Arvore ou Vegetacao | 15000 | 1 | 49868 | 8,52 |
| 2059 | 383 | 9 | 2021 | 13096 | ZSL05 | ZSL | 0015915203 | 1 | 3 | 22/09/2021 00:48:37 | 22/09/2021 20:00:00 | Interna-Não programada-Meio ambiente-Vento | 15000 | 51 | 49868 | 978,68 |
| 2060 | 383 | 9 | 2021 | 13096 | ZSL05 | ZSL | 0015917933 | 1 | 3 | 22/09/2021 07:34:29 | 22/09/2021 08:53:00 | Interna-Não programada-Meio ambiente-Arvore ou Vegetacao | 15000 | 46 | 49868 | 60,20 |
| 2061 | 383 | 9 | 2021 | 13096 | ZSL05 | ZSL | BA01726720 | 1 | 3 | 21/09/2021 14:57:08 | 21/09/2021 15:03:44 | Interna-Não programada-Meio ambiente-Arvore ou Vegetacao | 15000 | 469 | 49868 | 51,59 |
| 2062 | 383 | 9 | 2021 | 13096 | ZSL05 | ZSL | BA01726720 | 1 | 3 | 21/09/2021 14:57:08 | 21/09/2021 15:04:17 | Interna-Não programada-Meio ambiente-Arvore ou Vegetacao | 15000 | 520 | 49868 | 61,97 |
| 2063 | 383 | 9 | 2021 | 13096 | ZSL05 | ZSL | BA01726720 | 1 | 3 | 21/09/2021 14:57:08 | 21/09/2021 17:31:44 | Interna-Não programada-Meio ambiente-Arvore ou Vegetacao | 15000 | 463 | 49868 | 1193,00 |
| 2064 | 383 | 9 | 2021 | 13096 | ZSL05 | ZSL | BA01726720 | 1 | 3 | 21/09/2021 14:57:08 | 21/09/2021 20:50:30 | Interna-Não programada-Meio ambiente-Arvore ou Vegetacao | 15000 | 148 | 49868 | 871,64 |
| 2065 | 383 | 9 | 2021 | 13096 | ZSL11 | ZSL | 0015898123 | 1 | 3 | 21/09/2021 14:31:48 | 21/09/2021 16:40:00 | Interna-Não programada-Meio ambiente-Arvore ou Vegetacao | 15000 | 124 | 49868 | 264,95 |
| 2066 | 383 | 9 | 2021 | 13096 | ZSL11 | ZSL | 0015918223 | 1 | 3 | 22/09/2021 07:48:41 | 23/09/2021 08:13:00 | Interna-Não programada-Meio ambiente-Vento | 220 | 1 | 49868 | 24,41 |
| 2067 | 383 | 9 | 2021 | 13096 | ZSL11 | ZSL | 0015918745 | 1 | 3 | 22/09/2021 08:10:27 | 22/09/2021 11:49:00 | Interna-Não programada-Meio ambiente-Vento | 15000 | 25 | 49868 | 91,06 |
| 2068 | 383 | 9 | 2021 | 13097 | CED04 | CED | 0015905521 | 1 | 3 | 21/09/2021 17:21:11 | 22/09/2021 04:37:00 | Interna-Não programada-Meio ambiente-Arvore ou Vegetacao | 15000 | 192 | 3644 | 2162,61 |
| 2069 | 383 | 9 | 2021 | 13097 | CED04 | CED | 0015908039 | 1 | 3 | 21/09/2021 18:21:59 | 22/09/2021 10:10:29 | Interna-Não programada-Meio ambiente-Vento | 15000 | 48 | 3644 | 758,80 |
| 2070 | 383 | 9 | 2021 | 13097 | CED04 | CED | 0015919955 | 1 | 3 | 22/09/2021 09:03:05 | 23/09/2021 13:39:09 | Interna-Não programada-Meio ambiente-Vento | 220 | 110 | 3644 | 3146,12 |
| 2071 | 383 | 9 | 2021 | 13097 | CED04 | CED | BA01726658 | 1 | 3 | 21/09/2021 14:46:26 | 21/09/2021 16:58:11 | Interna-Não programada-Meio ambiente-Vento | 15000 | 74 | 3644 | 162,49 |
| 2072 | 383 | 9 | 2021 | 13097 | CED04 | CED | BA01726658 | 1 | 3 | 21/09/2021 15:45:19 | 21/09/2021 16:56:20 | Interna-Não programada-Meio ambiente-Vento | 15000 | 1 | 3644 | 1,18 |
| 2073 | 383 | 9 | 2021 | 13097 | CED04 | CED | BA01726658 | 1 | 3 | 21/09/2021 15:45:19 | 21/09/2021 16:56:20 | Interna-Não programada-Meio ambiente-Vento | 15000 | 186 | 3644 | 220,15 |
| 2074 | 383 | 9 | 2021 | 13097 | CED04 | CED | BA01726658 | 1 | 3 | 21/09/2021 15:45:19 | 21/09/2021 18:18:00 | Interna-Não programada-Meio ambiente-Vento | 15000 | 28 | 3644 | 71,25 |
| 2075 | 383 | 9 | 2021 | 13097 | CED04 | CED | BA01726658 | 1 | 3 | 21/09/2021 15:45:19 | 21/09/2021 19:35:00 | Interna-Não programada-Meio ambiente-Vento | 15000 | 21 | 3644 | 80,39 |
| 2076 | 383 | 9 | 2021 | 13097 | CED04 | CED | BA01726742 | 1 | 3 | 21/09/2021 14:43:35 | 21/09/2021 15:10:19 | Interna-Não programada-Meio ambiente-Vento | 15000 | 46 | 3644 | 20,50 |
| 2077 | 383 | 9 | 2021 | 13097 | CED04 | CED | BA01726766 | 1 | 3 | 21/09/2021 15:18:43 | 21/09/2021 15:21:59 | Interna-Não programada-Meio ambiente-Vento | 15000 | 46 | 3644 | 2,50 |
| 2078 | 383 | 9 | 2021 | 13097 | CED04 | CED | BA01726766 | 1 | 3 | 21/09/2021 15:35:34 | 21/09/2021 17:04:06 | Interna-Não programada-Meio ambiente-Vento | 15000 | 46 | 3644 | 67,88 |
| 2079 | 383 | 9 | 2021 | 13098 | VPA01 | VPA | 0015904635 | 1 | 3 | 21/09/2021 17:02:43 | 22/09/2021 16:00:00 | Interna-Não programada-Meio ambiente-Descarga Atmosferica | 220 | 2 | 27388 | 45,91 |
| 2080 | 383 | 9 | 2021 | 13098 | VPA01 | VPA | 0015907527 | 1 | 3 | 21/09/2021 18:08:21 | 22/09/2021 12:34:00 | Interna-Não programada-Meio ambiente-Descarga Atmosferica | 15000 | 4 | 27388 | 73,71 |
| 2081 | 383 | 9 | 2021 | 13098 | VPA01 | VPA | 0015916527 | 1 | 3 | 22/09/2021 10:59:50 | 22/09/2021 16:15:00 | Interna-Não programada-Meio ambiente-Descarga Atmosferica | 15000 | 3 | 27388 | 15,76 |
| 2082 | 383 | 9 | 2021 | 13098 | VPA01 | VPA | 0015921535 | 1 | 3 | 22/09/2021 10:05:24 | 22/09/2021 15:02:00 | Interna-Não programada-Meio ambiente-Descarga Atmosferica | 220 | 5 | 27388 | 24,72 |
| 2083 | 383 | 9 | 2021 | 13098 | VPA01 | VPA | 0015926915 | 1 | 3 | 22/09/2021 14:51:09 | 22/09/2021 17:16:00 | Interna-Não programada-Meio ambiente-Descarga Atmosferica | 220 | 2 | 27388 | 4,83 |
| 2084 | 383 | 9 | 2021 | 13098 | VPA01 | VPA | 0015932665 | 1 | 3 | 22/09/2021 05:33:09 | 22/09/2021 17:59:00 | Interna-Não programada-Meio ambiente-Descarga Atmosferica | 15000 | 3 | 27388 | 37,29 |
| 2085 | 383 | 9 | 2021 | 13098 | VPA01 | VPA | BA01726800 | 1 | 3 | 21/09/2021 15:41:13 | 21/09/2021 15:47:40 | Interna-Não programada-Meio ambiente-Vento | 15000 | 2151 | 27388 | 231,23 |
| 2086 | 383 | 9 | 2021 | 13098 | VPA01 | VPA | BA01726800 | 1 | 3 | 21/09/2021 15:41:13 | 21/09/2021 15:49:32 | Interna-Não programada-Meio ambiente-Vento | 15000 | 1200 | 27388 | 166,33 |
| 2087 | 383 | 9 | 2021 | 13098 | VPA01 | VPA | BA01726800 | 1 | 3 | 21/09/2021 15:41:13 | 21/09/2021 15:52:28 | Interna-Não programada-Meio ambiente-Vento | 15000 | 1592 | 27388 | 298,50 |
| 2088 | 383 | 9 | 2021 | 13098 | VPA02 | VPA | 0015906125 | 1 | 3 | 21/09/2021 17:34:39 | 22/09/2021 12:01:00 | Interna-Não programada-Meio ambiente-Descarga Atmosferica | 15000 | 2 | 27388 | 36,88 |
| 2089 | 383 | 9 | 2021 | 13098 | VPA02 | VPA | 0015906515 | 1 | 3 | 21/09/2021 17:43:07 | 22/09/2021 02:09:00 | Interna-Não programada-Meio ambiente-Descarga Atmosferica | 15000 | 5 | 27388 | 42,16 |
| 2090 | 383 | 9 | 2021 | 13098 | VPA02 | VPA | 0015909959 | 1 | 3 | 21/09/2021 18:27:25 | 22/09/2021 18:56:23 | Interna-Não programada-Meio ambiente-Arvore ou Vegetacao | 15000 | 15 | 27388 | 367,24 |
| 2091 | 383 | 9 | 2021 | 13098 | VPA02 | VPA | 0015910817 | 1 | 3 | 21/09/2021 20:04:14 | 22/09/2021 08:32:00 | Interna-Não programada-Meio ambiente-Arvore ou Vegetacao | 15000 | 6 | 27388 | 74,78 |
| 2092 | 383 | 9 | 2021 | 13098 | VPA02 | VPA | 0015916233 | 1 | 3 | 22/09/2021 04:26:56 | 22/09/2021 14:17:00 | Interna-Não programada-Meio ambiente-Arvore ou Vegetacao | 15000 | 8 | 27388 | 78,68 |
| 2093 | 383 | 9 | 2021 | 13098 | VPA02 | VPA | 0015916581 | 1 | 3 | 22/09/2021 05:47:02 | 22/09/2021 16:30:00 | Interna-Não programada-Meio ambiente-Vento | 220 | 1 | 27388 | 10,72 |
| 2094 | 383 | 9 | 2021 | 13098 | VPA02 | VPA | 0015926685 | 1 | 3 | 22/09/2021 10:37:12 | 22/09/2021 15:42:00 | Interna-Não programada-Meio ambiente-Arvore ou Vegetacao | 220 | 132 | 27388 | 142,56 |
| 2095 | 383 | 9 | 2021 | 13098 | VPA03 | VPA | 0015901685 | 1 | 3 | 21/09/2021 16:03:33 | 21/09/2021 17:20:00 | Interna-Não programada-Meio ambiente-Descarga Atmosferica | 15000 | 1 | 27388 | 1,27 |
| 2096 | 383 | 9 | 2021 | 13098 | VPA03 | VPA | 0015906107 | 1 | 3 | 21/09/2021 17:34:12 | 22/09/2021 13:30:00 | Interna-Não programada-Meio ambiente-Arvore ou Vegetacao | 15000 | 1 | 27388 | 19,93 |
| 2097 | 383 | 9 | 2021 | 13098 | VPA03 | VPA | 0015909221 | 1 | 3 | 21/09/2021 18:59:05 | 21/09/2021 23:52:00 | Interna-Não programada-Meio ambiente-Descarga Atmosferica | 15000 | 10 | 27388 | 48,82 |
| 2098 | 383 | 9 | 2021 | 13098 | VPA03 | VPA | 0015909575 | 1 | 3 | 21/09/2021 19:12:42 | 22/09/2021 01:31:04 | Interna-Não programada-Meio ambiente-Descarga Atmosferica | 220 | 95 | 27388 | 599,08 |
| 2099 | 383 | 9 | 2021 | 13098 | VPA03 | VPA | 0015916525 | 1 | 3 | 22/09/2021 05:33:05 | 22/09/2021 07:57:02 | Interna-Não programada-Meio ambiente-Descarga Atmosferica | 220 | 110 | 27388 | 263,91 |
| 2100 | 383 | 9 | 2021 | 13098 | VPA03 | VPA | 0015917465 | 1 | 3 | 22/09/2021 07:08:19 | 22/09/2021 10:30:00 | Interna-Não programada-Meio ambiente-Vento | 220 | 1 | 27388 | 3,36 |
| 2101 | 383 | 9 | 2021 | 13098 | VPA03 | VPA | 0015925807 | 1 | 3 | 22/09/2021 13:53:19 | 22/09/2021 18:00:00 | Interna-Não programada-Meio ambiente-Arvore ou Vegetacao | 220 | 1 | 27388 | 4,11 |
| 2102 | 383 | 9 | 2021 | 13098 | VPA03 | VPA | 0015927269 | 1 | 3 | 22/09/2021 15:12:11 | 22/09/2021 17:59:00 | Interna-Não programada-Meio ambiente-Vento | 220 | 2 | 27388 | 5,56 |

| Item | Agente | Mês_com petência | Ano_com petência | Código Conjunto | alimentador | subestação | Número Ordem Interrupção | Cod Tipo Interrupção | Cod Motivo Expurgo | Data Hora Inicio Interrupção | Data Hora Restabilização | Fato Gerador | Nível Tensão | Qty Consumidoras | Núm Consumidores | CHI |
|------|--------|---------------------|---------------------|--------------------|-------------|------------|-----------------------------|-------------------------|-----------------------|---------------------------------|-----------------------------|---|-----------------|---------------------|---------------------|---------|
| 2103 | 383 | 9 | 2021 | 13098 | VPA03 | VPA | 0015936029 | 1 | 3 | 21/09/2021 17:57:20 | 22/09/2021 11:55:02 | Interna-Não programada-Meio ambiente-Arvore ou Vegetacao | 15000 | 5 | 27388 | 89,81 |
| 2104 | 383 | 9 | 2021 | 13098 | VPA03 | VPA | BA01726772 | 1 | 3 | 21/09/2021 15:26:08 | 21/09/2021 22:03:21 | Interna-Não programada-Meio ambiente-Vento | 15000 | 485 | 27388 | 3210,83 |
| 2105 | 383 | 9 | 2021 | 13098 | VPA04 | VPA | 0015916761 | 1 | 3 | 22/09/2021 06:12:05 | 22/09/2021 12:10:00 | Interna-Não programada-Meio ambiente-Vento | 15000 | 8 | 27388 | 47,72 |
| 2106 | 383 | 9 | 2021 | 13098 | VPA04 | VPA | 0015917373 | 1 | 3 | 22/09/2021 07:03:31 | 22/09/2021 18:41:00 | Interna-Não programada-Meio ambiente-Descarga Atmosferica | 15000 | 3 | 27388 | 34,87 |
| 2107 | 383 | 9 | 2021 | 16387 | JAC05 | JAC | 0015903441 | 1 | 3 | 21/09/2021 16:38:34 | 21/09/2021 23:34:00 | Interna-Não programada-Meio ambiente-Arvore ou Vegetacao | 15000 | 293 | 22065 | 2028,70 |
| 2108 | 383 | 9 | 2021 | 16387 | JAC05 | JAC | 0015908439 | 1 | 3 | 21/09/2021 18:33:14 | 21/09/2021 20:54:08 | Interna-Não programada-Meio ambiente-Arvore ou Vegetacao | 15000 | 70 | 22065 | 164,38 |
| 2109 | 383 | 9 | 2021 | 16387 | JAC05 | JAC | 0015908459 | 1 | 3 | 21/09/2021 18:40:24 | 21/09/2021 20:40:00 | Interna-Não programada-Meio ambiente-Arvore ou Vegetacao | 15000 | 70 | 22065 | 139,53 |
| 2110 | 383 | 9 | 2021 | 16387 | JAC05 | JAC | 0015909517 | 1 | 3 | 21/09/2021 19:10:53 | 22/09/2021 17:49:00 | Interna-Não programada-Meio ambiente-Vento | 220 | 11 | 22065 | 248,99 |
| 2111 | 383 | 9 | 2021 | 16387 | JAC05 | JAC | 0015918985 | 1 | 3 | 22/09/2021 08:21:52 | 22/09/2021 12:29:08 | Interna-Não programada-Meio ambiente-Vento | 220 | 4 | 22065 | 16,48 |
| 2112 | 383 | 9 | 2021 | 16387 | JAC05 | JAC | BA01726760 | 1 | 3 | 21/09/2021 15:16:08 | 21/09/2021 15:19:27 | Interna-Não programada-Meio ambiente-Vento | 15000 | 4676 | 22065 | 258,48 |
| 2113 | 383 | 9 | 2021 | 16387 | JAC05 | JAC | BA01726760 | 1 | 3 | 21/09/2021 15:16:08 | 21/09/2021 15:21:26 | Interna-Não programada-Meio ambiente-Vento | 15000 | 1435 | 22065 | 126,76 |
| 2114 | 383 | 9 | 2021 | 16387 | JAC05 | JAC | BA01726760 | 1 | 3 | 21/09/2021 15:16:08 | 21/09/2021 15:23:38 | Interna-Não programada-Meio ambiente-Vento | 15000 | 1738 | 22065 | 217,25 |
| 2115 | 383 | 9 | 2021 | 16387 | JAC05 | JAC | BA01726760 | 1 | 3 | 21/09/2021 15:16:08 | 21/09/2021 15:25:01 | Interna-Não programada-Meio ambiente-Vento | 15000 | 66 | 22065 | 9,77 |
| 2116 | 383 | 9 | 2021 | 16387 | JAC05 | JAC | BA01726760 | 1 | 3 | 21/09/2021 15:16:08 | 21/09/2021 15:26:04 | Interna-Não programada-Meio ambiente-Vento | 15000 | 6 | 22065 | 0,99 |
| 2117 | 383 | 9 | 2021 | 16387 | JAC05 | JAC | BA01726760 | 1 | 3 | 21/09/2021 15:16:08 | 21/09/2021 16:22:05 | Interna-Não programada-Meio ambiente-Vento | 15000 | 222 | 22065 | 244,02 |
| 2118 | 383 | 9 | 2021 | 16387 | JAC05 | JAC | BA01726760 | 1 | 3 | 21/09/2021 15:16:43 | 21/09/2021 15:21:26 | Interna-Não programada-Meio ambiente-Vento | 15000 | 12 | 22065 | 0,94 |
| 2119 | 383 | 9 | 2021 | 16388 | CAB01 | CAB | 0015902567 | 1 | 3 | 21/09/2021 16:20:59 | 22/09/2021 09:53:43 | Interna-Não programada-Meio ambiente-Arvore ou Vegetacao | 15000 | 185 | 16811 | 3647,63 |
| 2120 | 383 | 9 | 2021 | 16388 | CAB02 | CAB | 0015926625 | 1 | 3 | 22/09/2021 14:34:09 | 23/09/2021 09:53:43 | Interna-Não programada-Meio ambiente-Vento | 220 | 1 | 16811 | 19,33 |
| 2121 | 383 | 9 | 2021 | 16388 | CAB02 | CAB | BA01727672 | 1 | 3 | 22/09/2021 04:42:33 | 22/09/2021 09:15:31 | Interna-Não programada-Meio ambiente-Vento | 15000 | 1396 | 16811 | 6351,02 |
| 2122 | 383 | 9 | 2021 | 16388 | CAB03 | CAB | 0015909589 | 1 | 3 | 21/09/2021 22:09:07 | 22/09/2021 01:27:00 | Interna-Não programada-Meio ambiente-Arvore ou Vegetacao | 15000 | 586 | 16811 | 1932,66 |
| 2123 | 383 | 9 | 2021 | 16388 | CAB03 | CAB | 0015909589 | 1 | 3 | 21/09/2021 22:09:07 | 22/09/2021 11:50:00 | Interna-Não programada-Meio ambiente-Arvore ou Vegetacao | 15000 | 198 | 16811 | 2708,91 |
| 2124 | 383 | 9 | 2021 | 16388 | CAB03 | CAB | 0015924611 | 1 | 3 | 22/09/2021 12:39:49 | 23/09/2021 09:14:12 | Interna-Não programada-Meio ambiente-Vento | 220 | 1 | 16811 | 20,57 |
| 2125 | 383 | 9 | 2021 | 16388 | CAB03 | CAB | 0015925893 | 1 | 3 | 22/09/2021 13:58:24 | 23/09/2021 08:13:30 | Interna-Não programada-Meio ambiente-Vento | 220 | 1 | 16811 | 18,25 |
| 2126 | 383 | 9 | 2021 | 16389 | NSA01 | NSA | 0015934615 | 1 | 3 | 21/09/2021 15:52:00 | 23/09/2021 09:13:00 | Interna-Não programada-Meio ambiente-Arvore ou Vegetacao | 15000 | 17 | 30964 | 702,95 |
| 2127 | 383 | 9 | 2021 | 16389 | NSA03 | NSA | 0015911233 | 1 | 3 | 21/09/2021 20:21:50 | 22/09/2021 10:00:59 | Interna-Não programada-Meio ambiente-Vento | 220 | 3 | 30964 | 40,96 |
| 2128 | 383 | 9 | 2021 | 16389 | NSA03 | NSA | 0015918531 | 1 | 3 | 22/09/2021 08:01:34 | 22/09/2021 16:09:58 | Interna-Não programada-Meio ambiente-Arvore ou Vegetacao | 15000 | 568 | 30964 | 4623,52 |
| 2129 | 383 | 9 | 2021 | 16389 | NSA03 | NSA | 0015923839 | 1 | 3 | 22/09/2021 06:25:55 | 22/09/2021 13:35:35 | Interna-Não programada-Meio ambiente-Vento | 15000 | 1183 | 30964 | 8471,59 |
| 2130 | 383 | 9 | 2021 | 16389 | NSA03 | NSA | 0015927467 | 1 | 3 | 22/09/2021 15:22:49 | 23/09/2021 14:04:04 | Interna-Não programada-Meio ambiente-Vento | 220 | 1 | 30964 | 22,69 |
| 2131 | 383 | 9 | 2021 | 16389 | NSA04 | NSA | 0015902025 | 1 | 3 | 21/09/2021 16:12:05 | 22/09/2021 15:12:00 | Interna-Não programada-Meio ambiente-Arvore ou Vegetacao | 15000 | 133 | 30964 | 3058,82 |
| 2132 | 383 | 9 | 2021 | 16389 | NSA04 | NSA | 0015903557 | 1 | 3 | 21/09/2021 16:40:39 | 22/09/2021 17:28:00 | Interna-Não programada-Meio ambiente-Descarga Atmosferica | 15000 | 110 | 30964 | 2726,81 |
| 2133 | 383 | 9 | 2021 | 16389 | NSA04 | NSA | 0015903611 | 1 | 3 | 21/09/2021 16:41:56 | 23/09/2021 09:23:12 | Interna-Não programada-Meio ambiente-Descarga Atmosferica | 220 | 16 | 30964 | 651,00 |
| 2134 | 383 | 9 | 2021 | 16389 | NSA04 | NSA | 0015908065 | 1 | 3 | 21/09/2021 18:22:33 | 23/09/2021 09:56:00 | Interna-Não programada-Meio ambiente-Arvore ou Vegetacao | 15000 | 48 | 30964 | 1898,76 |
| 2135 | 383 | 9 | 2021 | 16389 | NSA04 | NSA | 0015910335 | 1 | 3 | 21/09/2021 19:44:25 | 23/09/2021 01:10:00 | Interna-Não programada-Meio ambiente-Vento | 15000 | 27 | 30964 | 794,51 |
| 2136 | 383 | 9 | 2021 | 16389 | NSA04 | NSA | 0015913215 | 1 | 3 | 21/09/2021 21:59:02 | 23/09/2021 15:00:11 | Interna-Não programada-Meio ambiente-Vento | 220 | 1 | 30964 | 41,02 |
| 2137 | 383 | 9 | 2021 | 16389 | NSA04 | NSA | 0015916167 | 1 | 3 | 21/09/2021 16:59:46 | 22/09/2021 21:26:00 | Interna-Não programada-Meio ambiente-Vento | 15000 | 38 | 30964 | 1080,61 |
| 2138 | 383 | 9 | 2021 | 16389 | NSA04 | NSA | 0015917307 | 1 | 3 | 22/09/2021 06:58:50 | 23/09/2021 05:01:25 | Interna-Não programada-Meio ambiente-Vento | 220 | 37 | 30964 | 815,59 |
| 2139 | 383 | 9 | 2021 | 16389 | NSA04 | NSA | 0015920353 | 1 | 3 | 22/09/2021 09:16:16 | 23/09/2021 09:30:00 | Interna-Não programada-Meio ambiente-Vento | 220 | 1 | 30964 | 24,23 |
| 2140 | 383 | 9 | 2021 | 16389 | NSA04 | NSA | 0015929655 | 1 | 3 | 22/09/2021 10:52:04 | 23/09/2021 04:18:00 | Interna-Não programada-Meio ambiente-Vento | 15000 | 185 | 30964 | 3224,96 |
| 2141 | 383 | 9 | 2021 | 16389 | NSA04 | NSA | 0015945809 | 1 | 3 | 21/09/2021 19:50:37 | 23/09/2021 15:20:00 | Interna-Não programada-Meio ambiente-Vento | 15000 | 16 | 30964 | 695,84 |
| 2142 | 383 | 9 | 2021 | 16389 | NSA04 | NSA | BA01726990 | 1 | 3 | 21/09/2021 16:52:19 | 21/09/2021 17:02:09 | Interna-Não programada-Meio ambiente-Arvore ou Vegetacao | 15000 | 607 | 30964 | 99,48 |
| 2143 | 383 | 9 | 2021 | 16390 | JAC01 | JAC | 0015897939 | 1 | 3 | 21/09/2021 14:21:11 | 21/09/2021 17:00:00 | Interna-Não programada-Meio ambiente-Arvore ou Vegetacao | 15000 | 55 | 2567 | 145,58 |
| 2144 | 383 | 9 | 2021 | 16390 | JAC01 | JAC | 0015904297 | 1 | 3 | 21/09/2021 18:10:55 | 21/09/2021 20:00:00 | Interna-Não programada-Meio ambiente-Vento | 15000 | 240 | 2567 | 436,33 |
| 2145 | 383 | 9 | 2021 | 16390 | JAC01 | JAC | 0015909733 | 1 | 3 | 21/09/2021 19:17:51 | 22/09/2021 11:05:00 | Interna-Não programada-Meio ambiente-Vento | 220 | 31 | 2567 | 489,36 |
| 2146 | 383 | 9 | 2021 | 16390 | JAC01 | JAC | 0015909855 | 1 | 3 | 21/09/2021 19:22:01 | 21/09/2021 20:01:01 | Interna-Não programada-Meio ambiente-Vento | 15000 | 240 | 2567 | 156,00 |
| 2147 | 383 | 9 | 2021 | 16390 | JAC01 | JAC | 0015922555 | 1 | 3 | 22/09/2021 06:34:54 | 22/09/2021 13:23:00 | Interna-Não programada-Meio ambiente-Arvore ou Vegetacao | 15000 | 55 | 2567 | 374,09 |

| Item | Agente | Mês_com petência | Ano_com petência | Código Conjunto | alimentador | subestação | Número Ordem Interrupção | Cod Tipo Interrupção | Cod Motivo Expurgo | Data Hora Início Interrupção | Data Hora Restabilização | Fato Gerador | Nível Tensão | Qtd Consumidoras | Núm Consumidores | CHI |
|------|--------|---------------------|---------------------|--------------------|-------------|------------|-----------------------------|-------------------------|-----------------------|---------------------------------|-----------------------------|---|-----------------|---------------------|---------------------|---------|
| 2148 | 383 | 9 | 2021 | 16391 | GRD14 | GRD | 0015918615 | 1 | 3 | 22/09/2021 08:05:32 | 22/09/2021 14:50:00 | Interna-Não programada-Meio ambiente-Vento | 220 | 2 | 27652 | 13,48 |
| 2149 | 383 | 9 | 2021 | 16391 | GRD14 | GRD | 0015926655 | 1 | 3 | 22/09/2021 14:35:44 | 22/09/2021 17:44:00 | Interna-Não programada-Meio ambiente-Vento | 220 | 1 | 27652 | 3,14 |
| 2150 | 383 | 9 | 2021 | 16391 | GRD14 | GRD | BA01726724 | 1 | 3 | 21/09/2021 14:37:01 | 21/09/2021 15:03:07 | Interna-Não programada-Meio ambiente-Arvore ou Vegetacao | 15000 | 1030 | 27652 | 448,05 |
| 2151 | 383 | 9 | 2021 | 16391 | GRD14 | GRD | BA01726724 | 1 | 3 | 21/09/2021 14:37:01 | 21/09/2021 17:58:29 | Interna-Não programada-Meio ambiente-Arvore ou Vegetacao | 15000 | 1359 | 27652 | 4563,22 |
| 2152 | 383 | 9 | 2021 | 16391 | GRD24 | GRD | 0015898199 | 1 | 3 | 21/09/2021 14:34:54 | 22/09/2021 12:30:00 | Interna-Não programada-Meio ambiente-Descarga Atmosferica | 15000 | 90 | 27652 | 1972,65 |
| 2153 | 383 | 9 | 2021 | 16391 | GRD24 | GRD | 0015901617 | 1 | 3 | 21/09/2021 16:03:37 | 23/09/2021 00:23:00 | Interna-Não programada-Meio ambiente-Vento | 15000 | 29 | 27652 | 937,37 |
| 2154 | 383 | 9 | 2021 | 16391 | GRD24 | GRD | 0015912923 | 1 | 3 | 21/09/2021 21:44:54 | 22/09/2021 14:50:00 | Interna-Não programada-Meio ambiente-Vento | 220 | 1 | 27652 | 17,09 |
| 2155 | 383 | 9 | 2021 | 16391 | GRD24 | GRD | 0015919273 | 1 | 3 | 22/09/2021 08:33:31 | 22/09/2021 15:35:00 | Interna-Não programada-Meio ambiente-Vento | 220 | 1 | 27652 | 7,02 |
| 2156 | 383 | 9 | 2021 | 16391 | NVS04 | NVS | 0015900363 | 1 | 3 | 21/09/2021 15:33:38 | 22/09/2021 11:20:00 | Interna-Não programada-Meio ambiente-Arvore ou Vegetacao | 15000 | 168 | 27652 | 3321,83 |
| 2157 | 383 | 9 | 2021 | 16391 | NVS05 | NVS | 0015898653 | 1 | 3 | 21/09/2021 14:51:17 | 21/09/2021 23:38:00 | Interna-Não programada-Meio ambiente-Vento | 15000 | 309 | 27652 | 2712,59 |
| 2158 | 383 | 9 | 2021 | 16391 | NVS07 | NVS | 0015908741 | 1 | 3 | 21/09/2021 18:43:25 | 21/09/2021 21:40:40 | Interna-Não programada-Meio ambiente-Arvore ou Vegetacao | 15000 | 140 | 27652 | 413,58 |
| 2159 | 383 | 9 | 2021 | 16391 | NVS07 | NVS | 0015908741 | 1 | 3 | 21/09/2021 18:43:25 | 21/09/2021 21:50:05 | Interna-Não programada-Meio ambiente-Arvore ou Vegetacao | 15000 | 26 | 27652 | 80,89 |
| 2160 | 383 | 9 | 2021 | 16391 | NVS07 | NVS | 0015908741 | 1 | 3 | 21/09/2021 18:43:25 | 21/09/2021 22:07:00 | Interna-Não programada-Meio ambiente-Arvore ou Vegetacao | 15000 | 264 | 27652 | 895,77 |
| 2161 | 383 | 9 | 2021 | 16392 | CDM03 | CDM | 0015903343 | 1 | 3 | 21/09/2021 16:36:29 | 22/09/2021 03:50:00 | Interna-Não programada-Meio ambiente-Vento | 220 | 2 | 16169 | 22,45 |
| 2162 | 383 | 9 | 2021 | 16392 | PAP01 | PAP | 0015899799 | 1 | 3 | 21/09/2021 15:22:13 | 21/09/2021 17:46:00 | Interna-Não programada-Meio ambiente-Arvore ou Vegetacao | 15000 | 289 | 16169 | 692,56 |
| 2163 | 383 | 9 | 2021 | 16392 | PAP02 | PAP | 0015901079 | 1 | 3 | 21/09/2021 15:54:04 | 21/09/2021 18:57:00 | Interna-Não programada-Meio ambiente-Arvore ou Vegetacao | 15000 | 182 | 16169 | 554,90 |
| 2164 | 383 | 9 | 2021 | 16393 | BJD01 | BJD | 0015900599 | 1 | 3 | 21/09/2021 15:39:16 | 22/09/2021 18:35:00 | Interna-Não programada-Meio ambiente-Vento | 220 | 26 | 21753 | 700,15 |
| 2165 | 383 | 9 | 2021 | 16393 | BJD01 | BJD | 0015918041 | 1 | 3 | 22/09/2021 07:39:20 | 22/09/2021 15:51:00 | Interna-Não programada-Meio ambiente-Descarga Atmosferica | 15000 | 119 | 21753 | 975,14 |
| 2166 | 383 | 9 | 2021 | 16393 | BJD01 | BJD | 0015923955 | 1 | 3 | 22/09/2021 12:02:32 | 22/09/2021 18:00:00 | Interna-Não programada-Meio ambiente-Vento | 220 | 1 | 21753 | 5,96 |
| 2167 | 383 | 9 | 2021 | 16393 | BJD02 | BJD | 0015902731 | 1 | 3 | 21/09/2021 16:24:59 | 22/09/2021 10:04:05 | Interna-Não programada-Meio ambiente-Arvore ou Vegetacao | 220 | 54 | 21753 | 953,19 |
| 2168 | 383 | 9 | 2021 | 16393 | BJD02 | BJD | 0015904577 | 1 | 3 | 21/09/2021 17:01:41 | 21/09/2021 21:22:00 | Interna-Não programada-Meio ambiente-Vento | 15000 | 15 | 21753 | 65,08 |
| 2169 | 383 | 9 | 2021 | 16393 | BJD02 | BJD | 0015904577 | 1 | 3 | 21/09/2021 18:40:01 | 21/09/2021 21:22:00 | Interna-Não programada-Meio ambiente-Vento | 15000 | 49 | 21753 | 132,29 |
| 2170 | 383 | 9 | 2021 | 16393 | BJD02 | BJD | 0015912205 | 1 | 3 | 21/09/2021 21:10:03 | 22/09/2021 13:29:57 | Interna-Não programada-Meio ambiente-Descarga Atmosferica | 220 | 2 | 21753 | 32,66 |
| 2171 | 383 | 9 | 2021 | 16393 | BJD02 | BJD | 0015916857 | 1 | 3 | 22/09/2021 06:22:05 | 22/09/2021 17:50:00 | Interna-Não programada-Meio ambiente-Descarga Atmosferica | 15000 | 81 | 21753 | 928,69 |
| 2172 | 383 | 9 | 2021 | 16393 | BJD02 | BJD | 0015919179 | 1 | 3 | 22/09/2021 08:29:30 | 22/09/2021 19:59:00 | Interna-Não programada-Meio ambiente-Arvore ou Vegetacao | 15000 | 3 | 21753 | 34,48 |
| 2173 | 383 | 9 | 2021 | 16393 | BJD02 | BJD | 0015922119 | 1 | 3 | 22/09/2021 10:31:30 | 22/09/2021 20:51:00 | Interna-Não programada-Meio ambiente-Arvore ou Vegetacao | 15000 | 11 | 21753 | 113,57 |
| 2174 | 383 | 9 | 2021 | 16393 | BJD03 | BJD | 0015901003 | 1 | 3 | 21/09/2021 15:52:24 | 22/09/2021 13:40:00 | Interna-Não programada-Meio ambiente-Vento | 15000 | 69 | 21753 | 1503,74 |
| 2175 | 383 | 9 | 2021 | 16393 | BJD03 | BJD | 0015901247 | 1 | 3 | 21/09/2021 15:57:02 | 21/09/2021 18:30:00 | Interna-Não programada-Meio ambiente-Descarga Atmosferica | 15000 | 30 | 21753 | 76,48 |
| 2176 | 383 | 9 | 2021 | 16393 | BJD03 | BJD | 0015903607 | 1 | 3 | 21/09/2021 16:41:40 | 22/09/2021 13:00:00 | Interna-Não programada-Meio ambiente-Descarga Atmosferica | 15000 | 12 | 21753 | 243,67 |
| 2177 | 383 | 9 | 2021 | 16393 | BJD03 | BJD | 0015904863 | 1 | 3 | 21/09/2021 17:07:31 | 22/09/2021 15:53:56 | Interna-Não programada-Meio ambiente-Arvore ou Vegetacao | 15000 | 8 | 21753 | 182,19 |
| 2178 | 383 | 9 | 2021 | 16393 | BJD03 | BJD | 0015905033 | 1 | 3 | 21/09/2021 17:10:19 | 22/09/2021 16:50:00 | Interna-Não programada-Meio ambiente-Descarga Atmosferica | 15000 | 18 | 21753 | 425,91 |
| 2179 | 383 | 9 | 2021 | 16393 | BJD03 | BJD | 0015905983 | 1 | 3 | 21/09/2021 17:32:00 | 21/09/2021 20:30:00 | Interna-Não programada-Meio ambiente-Descarga Atmosferica | 15000 | 69 | 21753 | 204,70 |
| 2180 | 383 | 9 | 2021 | 16393 | BJD03 | BJD | 0015906823 | 1 | 3 | 21/09/2021 17:50:39 | 21/09/2021 20:14:00 | Interna-Não programada-Meio ambiente-Descarga Atmosferica | 15000 | 27 | 21753 | 64,51 |
| 2181 | 383 | 9 | 2021 | 16393 | BJD03 | BJD | 0015907647 | 1 | 3 | 21/09/2021 18:10:55 | 22/09/2021 17:00:00 | Interna-Não programada-Meio ambiente-Arvore ou Vegetacao | 15000 | 8 | 21753 | 182,54 |
| 2182 | 383 | 9 | 2021 | 16393 | BJD03 | BJD | 0015907859 | 1 | 3 | 21/09/2021 18:17:09 | 22/09/2021 16:19:00 | Interna-Não programada-Meio ambiente-Arvore ou Vegetacao | 220 | 2 | 21753 | 44,06 |
| 2183 | 383 | 9 | 2021 | 16393 | BJD03 | BJD | 0015910059 | 1 | 3 | 21/09/2021 19:32:33 | 22/09/2021 16:26:00 | Interna-Não programada-Meio ambiente-Descarga Atmosferica | 15000 | 2 | 21753 | 41,78 |
| 2184 | 383 | 9 | 2021 | 16393 | BJD03 | BJD | 0015913135 | 1 | 3 | 21/09/2021 21:54:55 | 22/09/2021 16:00:00 | Interna-Não programada-Meio ambiente-Vento | 220 | 1 | 21753 | 18,08 |
| 2185 | 383 | 9 | 2021 | 16393 | BJD03 | BJD | 0015920173 | 1 | 3 | 22/09/2021 09:09:00 | 22/09/2021 22:09:00 | Interna-Não programada-Meio ambiente-Descarga Atmosferica | 15000 | 2 | 21753 | 26,00 |
| 2186 | 383 | 9 | 2021 | 16393 | BJD03 | BJD | 0015923529 | 1 | 3 | 22/09/2021 11:40:34 | 22/09/2021 22:19:00 | Interna-Não programada-Meio ambiente-Arvore ou Vegetacao | 15000 | 71 | 21753 | 755,48 |
| 2187 | 383 | 9 | 2021 | 16393 | BJD03 | BJD | 0015924217 | 1 | 3 | 22/09/2021 12:18:45 | 22/09/2021 23:24:00 | Interna-Não programada-Meio ambiente-Arvore ou Vegetacao | 15000 | 2 | 21753 | 22,17 |
| 2188 | 383 | 9 | 2021 | 16393 | BJD03 | BJD | BA01726840 | 1 | 3 | 21/09/2021 15:17:00 | 21/09/2021 16:03:46 | Interna-Não programada-Meio ambiente-Arvore ou Vegetacao | 15000 | 912 | 21753 | 710,85 |
| 2189 | 383 | 9 | 2021 | 16393 | BJD03 | BJD | BA01726840 | 1 | 3 | 21/09/2021 15:17:00 | 21/09/2021 20:28:43 | Interna-Não programada-Meio ambiente-Arvore ou Vegetacao | 15000 | 13 | 21753 | 67,54 |
| 2190 | 383 | 9 | 2021 | 16393 | BJD03 | BJD | BA01726840 | 1 | 3 | 21/09/2021 15:17:00 | 21/09/2021 22:18:37 | Interna-Não programada-Meio ambiente-Arvore ou Vegetacao | 15000 | 15 | 21753 | 105,40 |
| 2191 | 383 | 9 | 2021 | 16393 | BJD03 | BJD | BA01726840 | 1 | 3 | 21/09/2021 15:17:00 | 22/09/2021 13:00:00 | Interna-Não programada-Meio ambiente-Arvore ou Vegetacao | 15000 | 1 | 21753 | 21,72 |
| 2192 | 383 | 9 | 2021 | 16393 | BJD03 | BJD | BA01726840 | 1 | 3 | 21/09/2021 15:17:00 | 22/09/2021 15:10:00 | Interna-Não programada-Meio ambiente-Arvore ou Vegetacao | 15000 | 17 | 21753 | 406,02 |

| Item | Agente | Mês_com petência | Ano_com petência | Código Conjunto | alimentador | subestação | Número Ordem Interrupção | Cod Tipo Interrupção | Cod Motivo Expurgo | Data Hora Início Interrupção | Data Hora Restabilização | Fato Gerador | Nível Tensão | Qtd Consumidoras | Núm Consumidores | CHI |
|------|--------|---------------------|---------------------|--------------------|-------------|------------|-----------------------------|-------------------------|-----------------------|---------------------------------|-----------------------------|---|-----------------|---------------------|---------------------|---------|
| 2193 | 383 | 9 | 2021 | 16393 | BJD03 | BJD | BA01726840 | 1 | 3 | 21/09/2021 20:44:56 | 21/09/2021 22:18:37 | Interna-Não programada-Meio ambiente-Arvore ou Vegetacao | 15000 | 13 | 21753 | 20,30 |
| 2194 | 383 | 9 | 2021 | 16393 | BJD04 | BJD | BA01727348 | 1 | 3 | 21/09/2021 21:45:51 | 22/09/2021 01:11:02 | Interna-Não programada-Meio ambiente-Arvore ou Vegetacao | 15000 | 207 | 21753 | 707,88 |
| 2195 | 383 | 9 | 2021 | 16393 | BJD04 | BJD | BA01727348 | 1 | 3 | 21/09/2021 21:45:51 | 22/09/2021 11:23:41 | Interna-Não programada-Meio ambiente-Arvore ou Vegetacao | 15000 | 125 | 21753 | 1703,82 |
| 2196 | 383 | 9 | 2021 | 16393 | BJD04 | BJD | BA01727520 | 1 | 3 | 21/09/2021 20:00:27 | 22/09/2021 01:55:44 | Interna-Não programada-Meio ambiente-Arvore ou Vegetacao | 15000 | 136 | 21753 | 805,31 |
| 2197 | 383 | 9 | 2021 | 16393 | BJD04 | BJD | BA01727520 | 1 | 3 | 21/09/2021 20:00:27 | 22/09/2021 06:40:00 | Interna-Não programada-Meio ambiente-Arvore ou Vegetacao | 15000 | 329 | 21753 | 3506,87 |
| 2198 | 383 | 9 | 2021 | 16393 | BJD04 | BJD | BA01727520 | 1 | 3 | 22/09/2021 02:10:01 | 22/09/2021 05:31:50 | Interna-Não programada-Meio ambiente-Arvore ou Vegetacao | 15000 | 22 | 21753 | 74,00 |
| 2199 | 383 | 9 | 2021 | 16393 | BJD04 | BJD | BA01727520 | 1 | 3 | 22/09/2021 02:10:01 | 22/09/2021 06:15:00 | Interna-Não programada-Meio ambiente-Arvore ou Vegetacao | 15000 | 99 | 21753 | 404,22 |
| 2200 | 383 | 9 | 2021 | 16393 | BJD04 | BJD | BA01727520 | 1 | 3 | 22/09/2021 02:10:01 | 22/09/2021 07:05:00 | Interna-Não programada-Meio ambiente-Arvore ou Vegetacao | 15000 | 15 | 21753 | 73,75 |
| 2201 | 383 | 9 | 2021 | 16393 | BJD04 | BJD | BA01728020 | 1 | 3 | 22/09/2021 11:26:03 | 22/09/2021 18:30:51 | Interna-Não programada-Meio ambiente-Vento | 15000 | 25 | 21753 | 177,00 |
| 2202 | 383 | 9 | 2021 | 16393 | BRL01 | BRL | 0015916553 | 1 | 3 | 22/09/2021 05:42:25 | 22/09/2021 20:30:00 | Interna-Não programada-Meio ambiente-Descarga Atmosferica | 220 | 1 | 21753 | 14,79 |
| 2203 | 383 | 9 | 2021 | 16393 | BRL01 | BRL | 0015916565 | 1 | 3 | 22/09/2021 05:44:00 | 22/09/2021 14:10:00 | Interna-Não programada-Meio ambiente-Descarga Atmosferica | 15000 | 54 | 21753 | 455,40 |
| 2204 | 383 | 9 | 2021 | 16393 | BRL01 | BRL | 0015920649 | 1 | 3 | 22/09/2021 09:28:16 | 22/09/2021 17:55:00 | Interna-Não programada-Meio ambiente-Descarga Atmosferica | 15000 | 10 | 21753 | 84,46 |
| 2205 | 383 | 9 | 2021 | 16393 | BRL01 | BRL | 0015924467 | 1 | 3 | 22/09/2021 12:31:55 | 22/09/2021 19:30:00 | Interna-Não programada-Meio ambiente-Descarga Atmosferica | 15000 | 3 | 21753 | 20,90 |
| 2206 | 383 | 9 | 2021 | 16393 | BRL01 | BRL | 0015926155 | 1 | 3 | 22/09/2021 14:11:08 | 22/09/2021 18:55:00 | Interna-Não programada-Meio ambiente-Vento | 220 | 5 | 21753 | 23,66 |
| 2207 | 383 | 9 | 2021 | 16394 | BAR03 | BAR | 0015900613 | 1 | 3 | 21/09/2021 15:37:35 | 21/09/2021 22:57:00 | Interna-Não programada-Meio ambiente-Descarga Atmosferica | 15000 | 1 | 60977 | 7,32 |
| 2208 | 383 | 9 | 2021 | 16394 | BAR03 | BAR | 0015906245 | 1 | 3 | 21/09/2021 17:37:21 | 21/09/2021 21:09:35 | Interna-Não programada-Meio ambiente-Vento | 220 | 1 | 60977 | 3,54 |
| 2209 | 383 | 9 | 2021 | 16394 | BAR03 | BAR | BA01728018 | 1 | 3 | 22/09/2021 01:57:00 | 22/09/2021 05:54:00 | Interna-Não programada-Meio ambiente-Vento | 15000 | 7 | 60977 | 27,65 |
| 2210 | 383 | 9 | 2021 | 16394 | BAR04 | BAR | 0015908723 | 1 | 3 | 21/09/2021 18:42:48 | 21/09/2021 22:24:22 | Interna-Não programada-Meio ambiente-Vento | 220 | 2 | 60977 | 7,39 |
| 2211 | 383 | 9 | 2021 | 16394 | BAR04 | BAR | 0015914713 | 1 | 3 | 21/09/2021 23:30:33 | 22/09/2021 01:52:41 | Interna-Não programada-Meio ambiente-Vento | 220 | 2 | 60977 | 4,74 |
| 2212 | 383 | 9 | 2021 | 16394 | LIB04 | LIB | 0015919629 | 1 | 3 | 22/09/2021 08:49:45 | 22/09/2021 11:24:53 | Interna-Não programada-Meio ambiente-Vento | 220 | 2 | 60977 | 5,17 |
| 2213 | 383 | 9 | 2021 | 16394 | PRL02 | PRL | 0015908371 | 1 | 3 | 21/09/2021 18:31:41 | 21/09/2021 22:04:55 | Interna-Não programada-Meio ambiente-Vento | 220 | 1 | 60977 | 3,55 |
| 2214 | 383 | 9 | 2021 | 16394 | PRL03 | PRL | 0015908235 | 1 | 3 | 21/09/2021 18:27:38 | 21/09/2021 19:44:00 | Interna-Não programada-Meio ambiente-Vento | 15000 | 80 | 60977 | 101,82 |
| 2215 | 383 | 9 | 2021 | 16394 | PRL03 | PRL | 0015908623 | 1 | 3 | 21/09/2021 18:39:57 | 21/09/2021 21:36:00 | Interna-Não programada-Meio ambiente-Vento | 220 | 4 | 60977 | 11,74 |
| 2216 | 383 | 9 | 2021 | 16394 | RSD01 | RSD | 0015909237 | 1 | 3 | 21/09/2021 18:59:47 | 21/09/2021 21:16:00 | Interna-Não programada-Meio ambiente-Vento | 220 | 1 | 60977 | 2,27 |
| 2217 | 383 | 9 | 2021 | 16394 | RSD02 | RSD | 0015897889 | 1 | 3 | 21/09/2021 14:21:22 | 21/09/2021 15:33:44 | Interna-Não programada-Meio ambiente-Vento | 220 | 2 | 60977 | 2,41 |
| 2218 | 383 | 9 | 2021 | 16394 | RSD05 | RSD | 0015903249 | 1 | 3 | 21/09/2021 16:34:43 | 21/09/2021 23:21:00 | Interna-Não programada-Meio ambiente-Vento | 15000 | 107 | 60977 | 724,54 |
| 2219 | 383 | 9 | 2021 | 16394 | RSD05 | RSD | DT15915911 | 1 | 3 | 21/09/2021 23:32:00 | 21/09/2021 23:40:00 | Interna-Não programada-Meio ambiente-Vento | 220 | 107 | 60977 | 14,27 |
| 2220 | 383 | 9 | 2021 | 16395 | ARL01 | ARL | 0015909967 | 1 | 3 | 21/09/2021 19:27:51 | 22/09/2021 00:39:05 | Interna-Não programada-Meio ambiente-Arvore ou Vegetacao | 15000 | 6 | 21633 | 31,12 |
| 2221 | 383 | 9 | 2021 | 16395 | ARL01 | ARL | 0015912607 | 1 | 3 | 21/09/2021 21:29:41 | 22/09/2021 16:42:32 | Interna-Não programada-Meio ambiente-Descarga Atmosferica | 15000 | 1 | 21633 | 19,21 |
| 2222 | 383 | 9 | 2021 | 16395 | ARL01 | ARL | 0015920321 | 1 | 3 | 22/09/2021 09:14:42 | 23/09/2021 05:58:00 | Interna-Não programada-Meio ambiente-Arvore ou Vegetacao | 15000 | 72 | 21633 | 1491,96 |
| 2223 | 383 | 9 | 2021 | 16395 | ARL01 | ARL | BA01727362 | 1 | 3 | 21/09/2021 15:52:04 | 21/09/2021 22:55:06 | Interna-Não programada-Meio ambiente-Arvore ou Vegetacao | 15000 | 800 | 21633 | 5640,44 |
| 2224 | 383 | 9 | 2021 | 16395 | ARL02 | ARL | 0015902677 | 1 | 3 | 21/09/2021 16:23:37 | 22/09/2021 11:21:00 | Interna-Não programada-Meio ambiente-Arvore ou Vegetacao | 15000 | 11 | 21633 | 208,52 |
| 2225 | 383 | 9 | 2021 | 16395 | ARL02 | ARL | 0015908089 | 1 | 3 | 21/09/2021 18:23:23 | 22/09/2021 15:56:54 | Interna-Não programada-Meio ambiente-Descarga Atmosferica | 15000 | 29 | 21633 | 625,20 |
| 2226 | 383 | 9 | 2021 | 16395 | ARL02 | ARL | 0015924683 | 1 | 3 | 22/09/2021 12:46:51 | 23/09/2021 12:27:00 | Interna-Não programada-Meio ambiente-Arvore ou Vegetacao | 220 | 29 | 21633 | 686,41 |
| 2227 | 383 | 9 | 2021 | 16395 | ARL03 | ARL | 0015902005 | 1 | 3 | 21/09/2021 16:11:47 | 22/09/2021 02:05:00 | Interna-Não programada-Meio ambiente-Arvore ou Vegetacao | 15000 | 299 | 21633 | 2956,20 |
| 2228 | 383 | 9 | 2021 | 16395 | ARL03 | ARL | 0015904013 | 1 | 3 | 21/09/2021 16:45:16 | 22/09/2021 07:20:00 | Interna-Não programada-Meio ambiente-Arvore ou Vegetacao | 15000 | 6 | 21633 | 87,47 |
| 2229 | 383 | 9 | 2021 | 16395 | ARL03 | ARL | 0015904153 | 1 | 3 | 21/09/2021 16:53:13 | 22/09/2021 12:41:46 | Interna-Não programada-Meio ambiente-Arvore ou Vegetacao | 15000 | 33 | 21633 | 653,70 |
| 2230 | 383 | 9 | 2021 | 16395 | ARL03 | ARL | 0015906977 | 1 | 3 | 21/09/2021 17:53:57 | 23/09/2021 09:30:00 | Interna-Não programada-Meio ambiente-Vento | 220 | 1 | 21633 | 39,60 |
| 2231 | 383 | 9 | 2021 | 16395 | ARL03 | ARL | 0015908959 | 1 | 3 | 21/09/2021 18:48:49 | 22/09/2021 12:39:18 | Interna-Não programada-Meio ambiente-Arvore ou Vegetacao | 15000 | 1 | 21633 | 17,84 |
| 2232 | 383 | 9 | 2021 | 16395 | ARL03 | ARL | 0015910947 | 1 | 3 | 21/09/2021 20:16:12 | 22/09/2021 12:40:31 | Interna-Não programada-Meio ambiente-Descarga Atmosferica | 15000 | 1 | 21633 | 16,41 |
| 2233 | 383 | 9 | 2021 | 16395 | ARL03 | ARL | 0015911249 | 1 | 3 | 21/09/2021 20:22:31 | 22/09/2021 12:57:08 | Interna-Não programada-Meio ambiente-Descarga Atmosferica | 15000 | 12 | 21633 | 198,92 |
| 2234 | 383 | 9 | 2021 | 16395 | ARL03 | ARL | 0015911657 | 1 | 3 | 21/09/2021 20:41:48 | 22/09/2021 08:40:00 | Interna-Não programada-Meio ambiente-Vento | 15000 | 5 | 21633 | 59,85 |
| 2235 | 383 | 9 | 2021 | 16395 | ARL03 | ARL | 0015917227 | 1 | 3 | 22/09/2021 06:53:22 | 22/09/2021 19:24:41 | Interna-Não programada-Meio ambiente-Arvore ou Vegetacao | 15000 | 125 | 21633 | 1565,24 |
| 2236 | 383 | 9 | 2021 | 16395 | ARL03 | ARL | 0015917401 | 1 | 3 | 22/09/2021 07:05:38 | 22/09/2021 20:54:26 | Interna-Não programada-Meio ambiente-Arvore ou Vegetacao | 220 | 3 | 21633 | 41,44 |
| 2237 | 383 | 9 | 2021 | 16395 | ARL03 | ARL | 0015919611 | 1 | 3 | 22/09/2021 08:48:56 | 23/09/2021 09:50:00 | Interna-Não programada-Meio ambiente-Arvore ou Vegetacao | 15000 | 16 | 21633 | 400,28 |

| Item | Agente | Mês_com petência | Ano_com petência | Código Conjunto | alimentador | subestação | Número Ordem Interrupção | Cod Tipo Interrupção | Cod Motivo Expurgo | Data Hora Início Interrupção | Data Hora Restabilização | Fato Gerador | Nível Tensão | Qtd Consumidoras | Núm Consumidores | CHI |
|------|--------|---------------------|---------------------|--------------------|-------------|------------|-----------------------------|-------------------------|-----------------------|---------------------------------|-----------------------------|--|-----------------|---------------------|---------------------|---------|
| 2238 | 383 | 9 | 2021 | 16395 | ARL03 | ARL | 0015921847 | 1 | 3 | 22/09/2021 10:18:38 | 22/09/2021 15:05:59 | Interna-Não programada-Meio ambiente-Arvore ou Vegetacao | 220 | 27 | 21633 | 129,31 |
| 2239 | 383 | 9 | 2021 | 16395 | ARL03 | ARL | 0015928541 | 1 | 3 | 22/09/2021 10:13:22 | 23/09/2021 07:15:00 | Interna-Não programada-Meio ambiente-Arvore ou Vegetacao | 15000 | 10 | 21633 | 210,27 |
| 2240 | 383 | 9 | 2021 | 16395 | ARL03 | ARL | 0015928863 | 1 | 3 | 22/09/2021 16:40:22 | 23/09/2021 09:18:00 | Interna-Não programada-Meio ambiente-Arvore ou Vegetacao | 15000 | 23 | 21633 | 382,43 |
| 2241 | 383 | 9 | 2021 | 16395 | ARL03 | ARL | BA01727168 | 1 | 3 | 21/09/2021 19:23:40 | 21/09/2021 20:16:11 | Interna-Não programada-Meio ambiente-Vento | 15000 | 447 | 21633 | 391,25 |
| 2242 | 383 | 9 | 2021 | 16395 | ARL03 | ARL | BA01727168 | 1 | 3 | 21/09/2021 19:23:40 | 22/09/2021 00:35:40 | Interna-Não programada-Meio ambiente-Vento | 15000 | 131 | 21633 | 681,20 |
| 2243 | 383 | 9 | 2021 | 16395 | ARL03 | ARL | BA01727168 | 1 | 3 | 21/09/2021 19:27:57 | 22/09/2021 00:35:40 | Interna-Não programada-Meio ambiente-Vento | 15000 | 72 | 21633 | 369,26 |
| 2244 | 383 | 9 | 2021 | 16395 | ARL03 | ARL | DT15921819 | 1 | 3 | 22/09/2021 08:50:00 | 22/09/2021 09:04:00 | Interna-Não programada-Meio ambiente-Vento | 220 | 9 | 21633 | 2,10 |
| 2245 | 383 | 9 | 2021 | 16395 | ARL04 | ARL | 0015901787 | 1 | 3 | 21/09/2021 16:06:54 | 23/09/2021 13:37:49 | Interna-Não programada-Meio ambiente-Vento | 15000 | 2 | 21633 | 91,03 |
| 2246 | 383 | 9 | 2021 | 16395 | ARL04 | ARL | 0015901847 | 1 | 3 | 21/09/2021 16:08:15 | 22/09/2021 05:00:00 | Interna-Não programada-Meio ambiente-Arvore ou Vegetacao | 15000 | 67 | 21633 | 861,79 |
| 2247 | 383 | 9 | 2021 | 16395 | ARL04 | ARL | 0015904215 | 1 | 3 | 21/09/2021 16:53:40 | 22/09/2021 07:31:19 | Interna-Não programada-Meio ambiente-Arvore ou Vegetacao | 15000 | 1 | 21633 | 14,63 |
| 2248 | 383 | 9 | 2021 | 16395 | ARL04 | ARL | 0015914599 | 1 | 3 | 21/09/2021 23:19:18 | 23/09/2021 19:47:00 | Interna-Não programada-Meio ambiente-Vento | 220 | 14 | 21633 | 622,46 |
| 2249 | 383 | 9 | 2021 | 16395 | ARL04 | ARL | 0015918499 | 1 | 3 | 22/09/2021 08:00:00 | 22/09/2021 21:54:00 | Interna-Não programada-Meio ambiente-Vento | 15000 | 133 | 21633 | 1848,70 |
| 2250 | 383 | 9 | 2021 | 16395 | ARL04 | ARL | 0015922245 | 1 | 3 | 22/09/2021 10:37:55 | 23/09/2021 07:30:00 | Interna-Não programada-Meio ambiente-Arvore ou Vegetacao | 15000 | 25 | 21633 | 521,70 |
| 2251 | 383 | 9 | 2021 | 16395 | ARL04 | ARL | 0015924057 | 1 | 3 | 22/09/2021 12:08:39 | 23/09/2021 05:40:00 | Interna-Não programada-Meio ambiente-Vento | 15000 | 6 | 21633 | 105,13 |
| 2252 | 383 | 9 | 2021 | 16395 | ARL04 | ARL | 0015928153 | 1 | 3 | 22/09/2021 11:00:02 | 23/09/2021 04:20:00 | Interna-Não programada-Meio ambiente-Arvore ou Vegetacao | 15000 | 71 | 21633 | 1230,63 |
| 2253 | 383 | 9 | 2021 | 16395 | ARL05 | ARL | 0015904421 | 1 | 3 | 21/09/2021 16:58:24 | 21/09/2021 19:30:00 | Interna-Não programada-Meio ambiente-Arvore ou Vegetacao | 15000 | 312 | 21633 | 788,32 |
| 2254 | 383 | 9 | 2021 | 16395 | ARL05 | ARL | 0015905009 | 1 | 3 | 21/09/2021 17:04:56 | 21/09/2021 21:05:00 | Interna-Não programada-Meio ambiente-Arvore ou Vegetacao | 15000 | 1 | 21633 | 4,00 |
| 2255 | 383 | 9 | 2021 | 16395 | ARL05 | ARL | 0015913803 | 1 | 3 | 21/09/2021 22:28:55 | 22/09/2021 05:34:00 | Interna-Não programada-Meio ambiente-Arvore ou Vegetacao | 15000 | 68 | 21633 | 481,76 |
| 2256 | 383 | 9 | 2021 | 16395 | FAG03 | FAG | 0015905611 | 1 | 3 | 21/09/2021 17:23:21 | 22/09/2021 15:18:36 | Interna-Não programada-Meio ambiente-Arvore ou Vegetacao | 15000 | 11 | 21633 | 241,13 |
| 2257 | 383 | 9 | 2021 | 16395 | FAG04 | FAG | 0015901191 | 1 | 3 | 21/09/2021 15:55:43 | 21/09/2021 20:33:00 | Interna-Não programada-Meio ambiente-Arvore ou Vegetacao | 15000 | 211 | 21633 | 975,11 |
| 2258 | 383 | 9 | 2021 | 16395 | FAG04 | FAG | 0015901265 | 1 | 3 | 21/09/2021 15:57:27 | 21/09/2021 23:08:00 | Interna-Não programada-Meio ambiente-Arvore ou Vegetacao | 15000 | 86 | 21633 | 617,12 |
| 2259 | 383 | 9 | 2021 | 16395 | FAG04 | FAG | 0015903891 | 1 | 3 | 21/09/2021 16:01:36 | 22/09/2021 15:44:44 | Interna-Não programada-Meio ambiente-Arvore ou Vegetacao | 15000 | 61 | 21633 | 1446,85 |
| 2260 | 383 | 9 | 2021 | 16395 | FAG04 | FAG | 0015916087 | 1 | 3 | 22/09/2021 03:46:20 | 23/09/2021 10:45:00 | Interna-Não programada-Meio ambiente-Vento | 15000 | 101 | 21633 | 3128,76 |
| 2261 | 383 | 9 | 2021 | 16395 | FAG04 | FAG | 0015926059 | 1 | 3 | 22/09/2021 14:05:57 | 23/09/2021 11:30:00 | Interna-Não programada-Meio ambiente-Arvore ou Vegetacao | 15000 | 77 | 21633 | 1647,86 |

ANEXO II Laudo meteorológico

Laudo Climático ClimaTempo – 21/09/2021 a 22/09/2021

Código do Evento 07/2021 - RJ

Sumário

| | | |
|----------|--|-----------|
| 1 | DESCRIÇÃO DO EVENTO | 2 |
| 2 | ABRANGÊNCIA DO EVENTO | 7 |
| 3 | CLASSIFICAÇÃO COBRADE | 10 |
| 4 | RESUMO DO EVENTO | 11 |
| 5 | REFERÊNCIAS | 12 |

1 Descrição do Evento

No mapa da figura 1 são apresentadas as áreas atendidas pela ENEL DISTRIBUIÇÃO RIO analisadas neste relatório.



Figura 1 – Áreas atendidas pela ENEL DISTRIBUIÇÃO RIO.

Conforme as cartas sinóticas em anexo indicam, entre os dias 21 e 22 de setembro de 2021 uma frente fria associada a um ciclone extratropical avançou pela Região Sudeste do Brasil.

Com o deslocamento da frente fria o gradiente de pressão sobre o Rio de Janeiro se intensificou, ocasionando o aumento dos ventos sobre o estado. Na tabela 1 é possível observar as rajadas de vento maiores ou iguais a 50 km/h registradas por estações do INMET representativas da área de interesse. Considerando a classificação de ventos pela escala Beaufort, observa-se que houve registro de vento forte, ventania e ventania forte entre os dias 21 e 22 de setembro de 2021 (ventos entre 50 e 61 km/h são classificados como vento forte, entre 62 e 74 km/h como ventania e entre 75 e 88 km/h como ventania forte).

Tabela 1 – Rajadas de vento maiores ou iguais a 50 km/h registradas pelo INMET. Segundo a escala Beaufort, ventos entre 50 e 61 km/h são classificados como vento forte, entre 62 e 74 km/h como ventania e entre 75 e 88 km/h como ventania forte.

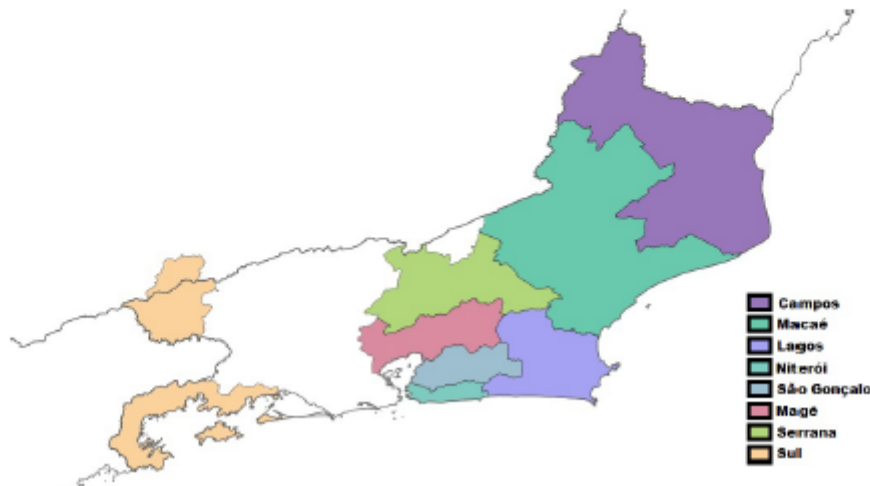
| Início da tabela | | |
|------------------------|------------------|---------------|
| Rajada de vento (km/h) | | |
| Estação | Horário | Rajada (km/h) |
| Arraial do Cabo | 2021-09-21 15:00 | 52.9 |
| Arraial do Cabo | 2021-09-21 18:00 | 52.6 |
| Arraial do Cabo | 2021-09-21 20:00 | 51.8 |
| Arraial do Cabo | 2021-09-21 21:00 | 63.4 |
| Arraial do Cabo | 2021-09-21 23:00 | 68.4 |
| Arraial do Cabo | 2021-09-22 0:00 | 68.4 |
| Arraial do Cabo | 2021-09-22 1:00 | 66.6 |
| Arraial do Cabo | 2021-09-22 2:00 | 54.7 |
| Arraial do Cabo | 2021-09-22 3:00 | 66.6 |
| Arraial do Cabo | 2021-09-22 4:00 | 70.2 |
| Arraial do Cabo | 2021-09-22 5:00 | 61.6 |
| Arraial do Cabo | 2021-09-22 6:00 | 68.4 |
| Arraial do Cabo | 2021-09-22 7:00 | 70.6 |
| Arraial do Cabo | 2021-09-22 8:00 | 60.8 |
| Arraial do Cabo | 2021-09-22 9:00 | 54.7 |
| Arraial do Cabo | 2021-09-22 10:00 | 58.0 |
| Arraial do Cabo | 2021-09-22 11:00 | 58.0 |
| Campos | 2021-09-21 16:00 | 55.8 |
| Campos | 2021-09-21 17:00 | 60.1 |
| Campos | 2021-09-21 18:00 | 58.3 |
| Campos | 2021-09-21 20:00 | 66.2 |
| Campos | 2021-09-21 23:00 | 61.9 |
| Campos | 2021-09-22 0:00 | 58.7 |
| Campos | 2021-09-22 1:00 | 56.2 |
| Campos | 2021-09-22 2:00 | 59.8 |
| Campos | 2021-09-22 3:00 | 57.2 |
| Campos | 2021-09-22 4:00 | 53.3 |
| Campos | 2021-09-22 8:00 | 56.2 |
| Campos | 2021-09-22 11:00 | 54.4 |
| Campos | 2021-09-22 12:00 | 54.4 |

CLIMATEMPO

4

| Continuação da tabela 1 | | |
|-------------------------|------------------|---------------|
| Rajada de vento (km/h) | | |
| Estação | Horário | Rajada (km/h) |
| Campos | 2021-09-22 13:00 | 64.4 |
| Campos | 2021-09-22 14:00 | 70.2 |
| Campos | 2021-09-22 15:00 | 57.6 |
| Campos | 2021-09-22 17:00 | 54.0 |
| Forte de Copacabana | 2021-09-21 15:00 | 77.8 |
| Forte de Copacabana | 2021-09-21 16:00 | 77.0 |
| Forte de Copacabana | 2021-09-21 17:00 | 65.5 |
| Forte de Copacabana | 2021-09-21 19:00 | 57.2 |
| Forte de Copacabana | 2021-09-21 20:00 | 54.7 |
| Forte de Copacabana | 2021-09-21 21:00 | 51.1 |
| Forte de Copacabana | 2021-09-21 22:00 | 51.1 |
| Forte de Copacabana | 2021-09-22 0:00 | 54.0 |
| Forte de Copacabana | 2021-09-22 4:00 | 52.9 |
| Forte de Copacabana | 2021-09-22 5:00 | 52.9 |
| Macaé | 2021-09-21 17:00 | 65.5 |
| Macaé | 2021-09-21 18:00 | 60.1 |
| Macaé | 2021-09-21 19:00 | 53.6 |
| Macaé | 2021-09-21 20:00 | 54.0 |
| Macaé | 2021-09-21 21:00 | 57.6 |
| Macaé | 2021-09-21 22:00 | 50.4 |
| Macaé | 2021-09-22 2:00 | 51.1 |
| Macaé | 2021-09-22 3:00 | 51.1 |
| Niterói | 2021-09-21 14:00 | 60.1 |
| Niterói | 2021-09-21 15:00 | 66.2 |
| Niterói | 2021-09-21 16:00 | 57.6 |
| Nova Friburgo | 2021-09-21 22:00 | 55.4 |
| Nova Friburgo | 2021-09-21 23:00 | 55.1 |
| Nova Friburgo | 2021-09-22 0:00 | 50.4 |
| Nova Friburgo | 2021-09-22 2:00 | 52.2 |
| Nova Friburgo | 2021-09-22 3:00 | 52.9 |
| Nova Friburgo | 2021-09-22 4:00 | 56.2 |
| Nova Friburgo | 2021-09-22 5:00 | 55.8 |
| Nova Friburgo | 2021-09-22 6:00 | 52.9 |
| Nova Friburgo | 2021-09-22 7:00 | 59.8 |
| Nova Friburgo | 2021-09-22 8:00 | 59.8 |
| Nova Friburgo | 2021-09-22 9:00 | 57.2 |

| Continuação da tabela 1 | | |
|---------------------------|------------------|---------------|
| Rajada de vento (km/h) | | |
| Estação | Horário | Rajada (km/h) |
| Nova Friburgo | 2021-09-22 10:00 | 59.4 |
| Resende | 2021-09-21 17:00 | 54.0 |
| São Tomé | 2021-09-21 17:00 | 62.6 |
| São Tomé | 2021-09-22 7:00 | 52.2 |
| São Tomé | 2021-09-22 11:00 | 52.6 |
| Saquarema-Sampaio Correia | 2021-09-21 14:00 | 59.4 |
| Saquarema-Sampaio Correia | 2021-09-21 15:00 | 57.6 |
| Saquarema-Sampaio Correia | 2021-09-21 16:00 | 59.8 |
| Saquarema-Sampaio Correia | 2021-09-21 17:00 | 50.0 |
| Saquarema-Sampaio Correia | 2021-09-21 22:00 | 55.1 |
| Saquarema-Sampaio Correia | 2021-09-22 5:00 | 50.8 |
| Silva Jardim | 2021-09-21 16:00 | 53.6 |
| Silva Jardim | 2021-09-21 17:00 | 53.6 |
| Vila Militar | 2021-09-21 15:00 | 50.4 |
| Vila Militar | 2021-09-21 16:00 | 50.4 |
| Fim da tabela | | |

O sistema de detecção de descargas atmosféricas da Earth Networks registrou 7 descargas nuvem-solo e 83 nuvem-nuvem sobre a área de concessão da ENEL RJ entre as 14h05 e 17h30 do dia 21 de setembro de 2021 (BRT). No mapa da figura 2 vemos que as descargas foram registradas sobre as regiões de Macaé, Sul e Serrana da ENEL RJ.

Estações do Centro Nacional de Monitoramento e Alertas de Desastres Naturais (Cemaden) registraram chuva em áreas da ENEL RJ, mas não houve registro de temporais. Na tabela 2 são apresentados os acumulados de 10,0 milímetros ou mais registrados entre as 09h do dia 21 e 09h do dia 22 de setembro de 2021.



Figura 2 – Descargas atmosféricas nuvem-solo (raios) detectadas pelo sistema Earth Networks entre as 14h05 e 17h30 do dia 21 de setembro de 2021 (BRT).

Tabela 2 – Precipitação acumulada entre 09h do dia 21 e 09h do dia 22 de setembro de 2021. FONTE: Cemaden

| Município | Estação | Precipitação Acumulada(mm) |
|----------------------|--------------------------|----------------------------|
| ANGRA DOS REIS | Ariró | 26.2 |
| TERESÓPOLIS | Meudon | 25.1 |
| ANGRA DOS REIS | Bracuí | 23.1 |
| NOVA FRIBURGO | Mury | 18.8 |
| ANGRA DOS REIS | Frade | 18.3 |
| ANGRA DOS REIS | Serra d'água | 18.0 |
| ANGRA DOS REIS | Areal | 16.9 |
| ANGRA DOS REIS | Enseada | 15.6 |
| PETRÓPOLIS | Rua Amazonas/Quitandinha | 15.2 |
| ANGRA DOS REIS | Pontal | 14.2 |
| MARICÁ | Espraído | 14.2 |
| CACHOEIRAS DE MACACU | São Francisco de Assis | 14.0 |
| TERESÓPOLIS | Vargem Grande | 13.0 |
| ANGRA DOS REIS | BNH | 12.4 |
| CACHOEIRAS DE MACACU | Centro2 | 12.2 |
| GUAPIMIRIM | Vale das Pedrinhas | 11.3 |
| NITERÓI | Várzea das Moças | 11.1 |
| ANGRA DOS REIS | Vila do Abraão | 10.8 |
| PETRÓPOLIS | Araras | 10.5 |
| MAGE | Vila Inhomitim | 10.3 |
| NITERÓI | Maria Paula | 10.1 |

2 Abrangência do Evento

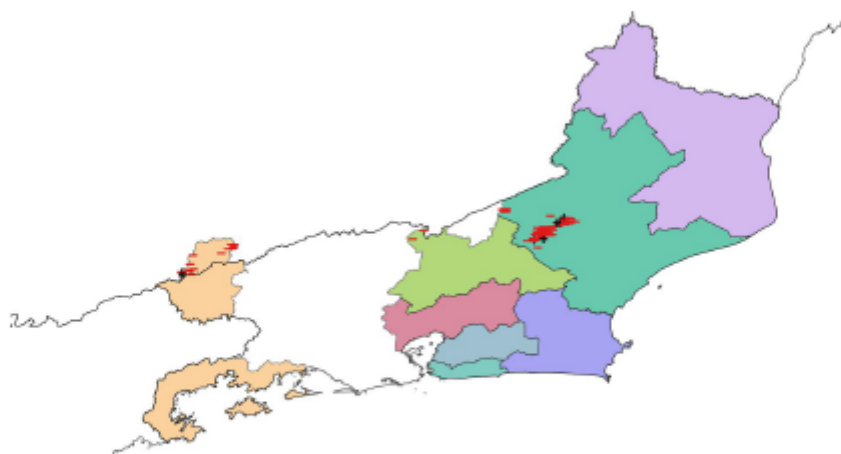
A seguir são apresentadas as imagens realçadas do satélite GOES-16 entre a tarde e a noite do dia 21 de setembro de 2021. Nesta sequência é possível notar a presença de nuvens sobre o Rio de Janeiro associadas à passagem da frente fria.

Com base na análise das cartas sinóticas da Marinha do Brasil e dos dados apresentados acima verificou-se que o deslocamento de uma frente fria ajudou a intensificar os ventos sobre o estado do Rio de Janeiro a partir da tarde do dia 21 de setembro, provocando vento forte, ventania ou ventania forte sobre o estado do Rio de Janeiro.



Figura 3 – Imagens realçadas do satélite GOES-16 das 12h00 do dia 21 de Setembro de 2021. FONTE: Cptec/INPE.



Figura 4 – Imagens realçadas do satélite GOES-16 das 15h00 do dia 21 de Setembro de 2021. FONTE: Cptec/INPE.

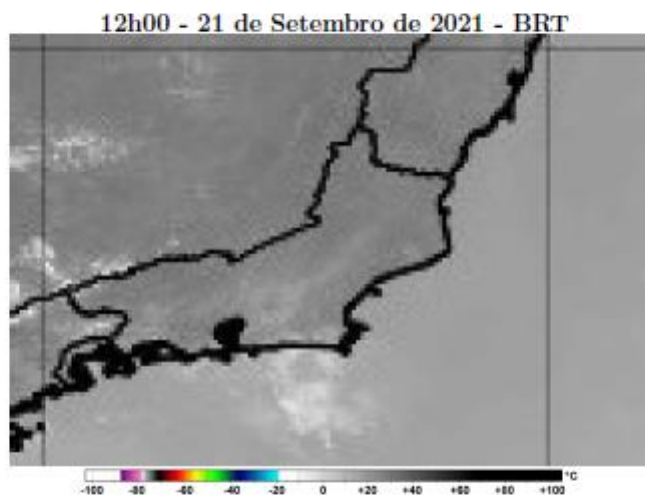

Figura 5 – Imagens realçadas do satélite GOES-16 das 18h00 do dia 21 de Setembro de 2021. FONTE: Cptec/INPE.

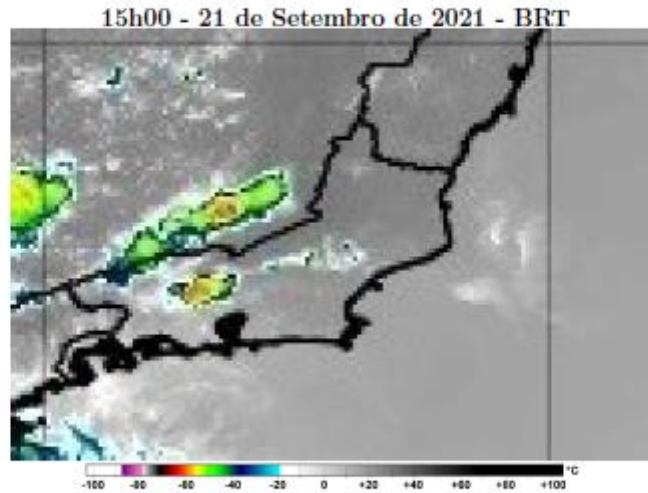

Figura 6 – Imagens realçadas do satélite GOES-16 das 21h00 do dia 21 de Setembro de 2021. FONTE: Cptec/INPE.

3 Classificação COBRADE

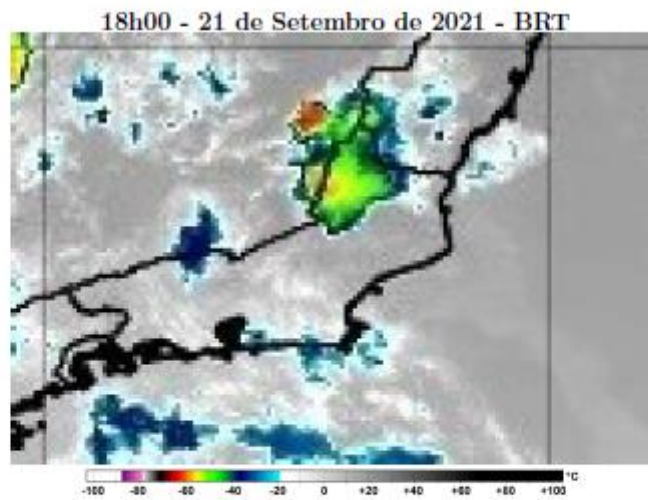
O COBRADE (Classificação e Codificação Brasileira de Desastres) foi criado com o intuito de adequar a classificação brasileira à classificação utilizada pela ONU na classificação de desastres e nivelar o país aos demais organismos de gestão de desastres do mundo.

Baseados nos dados analisados nos itens anteriores, podemos classificar o evento sobre a área da ENEL DISTRIBUIÇÃO RIO como Vendaval (Código COBRADE 1.3.2.1.5).

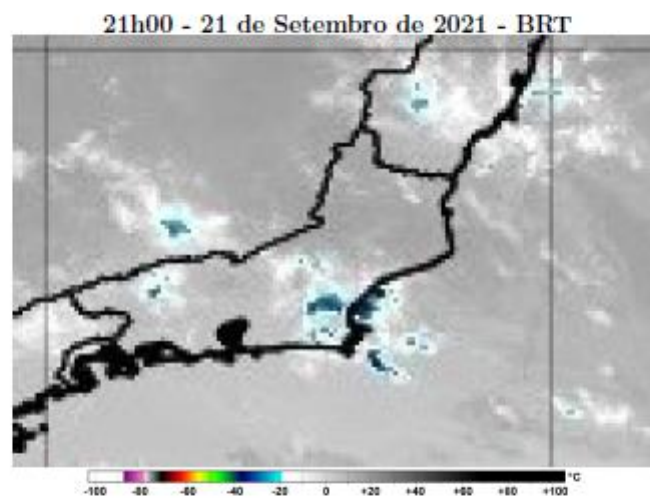
4 Resumo do Evento

Uma frente fria se deslocando sobre a Região Sudeste entre os dias 21 e 22 de setembro de 2021 favoreceu a ocorrência de ventos intensos sobre o estado do Rio de Janeiro.

Estações do INMET registraram vento forte, ventania e ventania forte sobre o estado do Rio de Janeiro. Rajadas de vento superiores a 62 km/h, capazes de provocar quebra de galhos de árvores por exemplo, foram registradas nas estações de Arraial do Cabo, Campos, Macaé, Niterói e Campos dos Goytacazes - São Tomé

Tabela 3 – Resumo do evento

| | |
|------------------------------|--|
| Descrição | Forte deslocamento de uma massa de ar em uma região. |
| Código COBRADE | Vendaval - 1.3.2.1.5 |
| Hora início do evento | 13h00 do dia 21 de setembro de 2021 |
| Hora de fim do evento | 17h00 do dia 22 de setembro de 2021 |
| Abrangência | Área de concessão da ENEL DISTRIBUIÇÃO RIO |

5 Referências

- RMetS Royal Meteorological Society – Beaufort Scale -
<https://www.rmets.org/weather-and-climate/observing/beaufort-scale>
- Instituto Nacional de Meteorologia (INMET) - <http://www.inmet.gov.br>
- Rede de Meteorologia do Comando da Aeronáutica -
www.redemet.aer.mil.br
- Cptec/INPE
<https://www.cptec.inpe.br/>
- Centro de Hidrografia da Marinha do Brasil -
<https://www.marinha.mil.br/chm/>
- Meteorology Glossary - American Meteorological Society
<http://glossary.ametsoc.org/>
- Centro Nacional de Monitoramento e Alertas de Desastres Naturais (Cemaden)
<http://www.cemaden.gov.br/>

Anexos

A.1 Carta Sinótica da Marinha do Brasil



Figura A1 - Carta sinótica da Marinha do Brasil para as 1200Z do dia 21 de setembro de 2021 (09h00 do dia 21 de setembro de 2021, hora local).



Figura A2 - Carta sinótica da Marinha do Brasil para as 1200Z do dia 22 de setembro de 2021 (09h00 do dia 22 de setembro de 2021, hora local).

A.2 Notícias Associadas

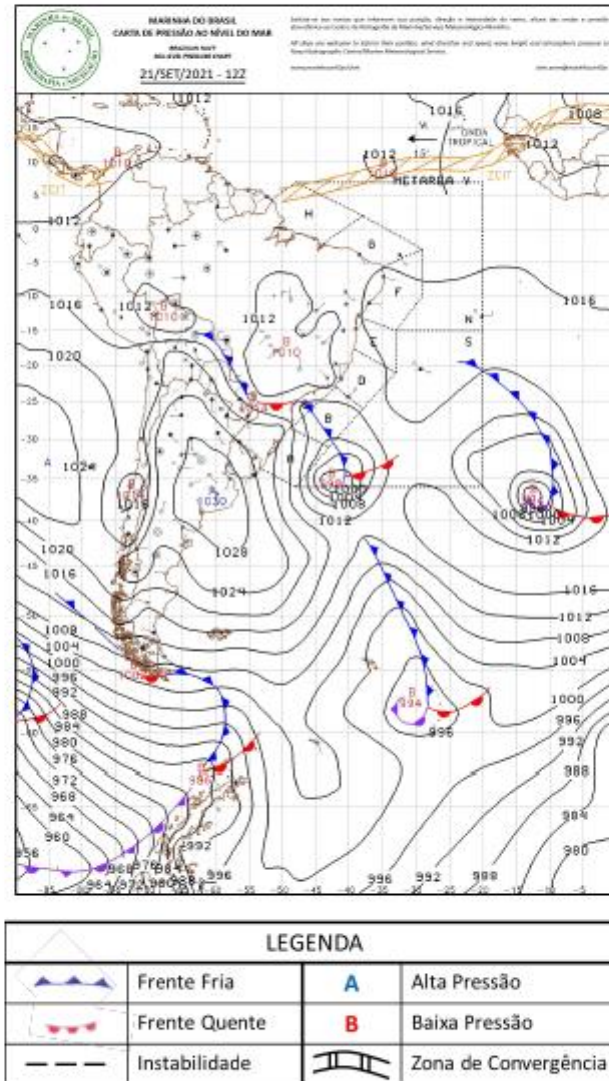
- Entenda por que ventou tanto no Rio nesta terça-feira
<https://g1.globo.com/rj/rio-de-janeiro/noticia/2021/09/22/entenda-por-que-ventou-tanto-no-rio-nesta-terca-feira.ghtml>
- Chuva afeta operação dos ônibus de Petrópolis (RJ)
<https://diariodotransporte.com.br/2021/09/22/chuva-afeta-operacao-dos-onibus-de-petropolis-rj/>
- Rio: Vento interrompe trens, fecha ponte Rio-Niterói e derruba árvores
<https://noticias.uol.com.br/cotidiano/ultimas-noticias/2021/09/21/ventania-transportes-rio-de-janeiro.htm>

Bianca Lobo Silva

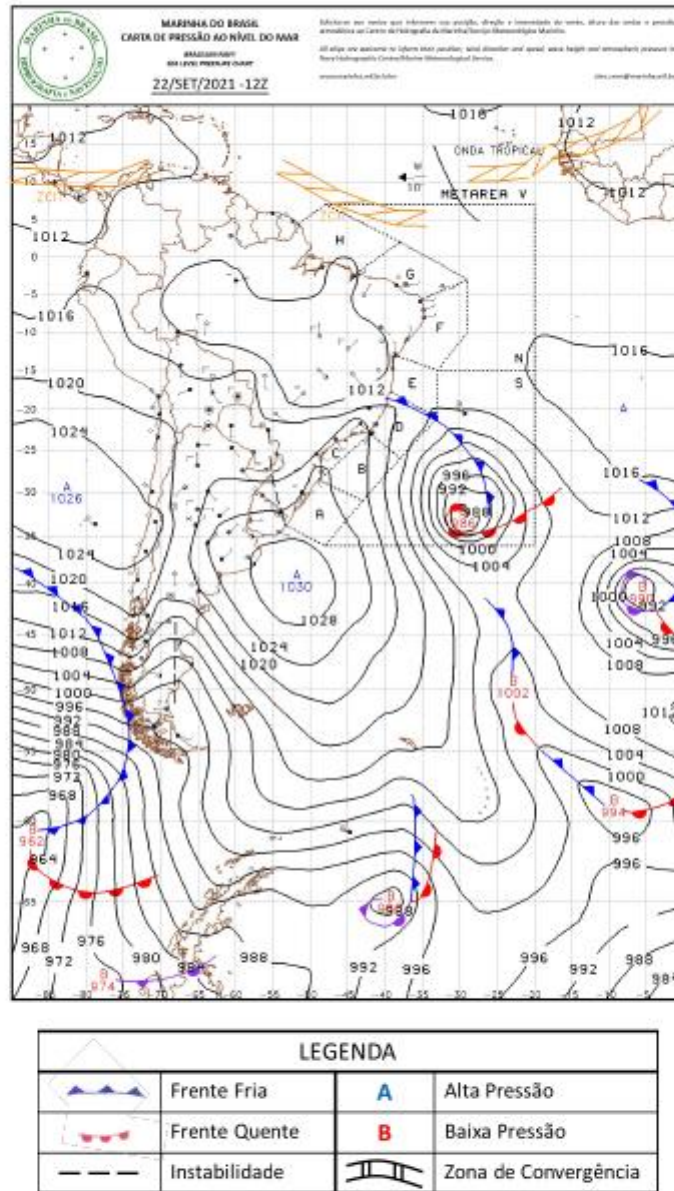
Meteorologista

CREA 5063840461